



gebruiksaanwijzing

Wasdroger

EDH 97961 W

Electrolux. Thinking of you.

Ga voor meer van onze ideeën naar www.electrolux.com

INHOUD

Belangrijke veiligheidsinformatie	2	Dagelijks gebruik	11
Milieu	4	Droogrek	13
Montage	4	Onderhoud en reiniging	14
Beschrijving van het product	7	Wat te doen als ...	16
Bedieningspaneel	8	Technische gegevens	18
Voor het eerste gebruik	8	Machine-instellingen	18
Programmatabel	9		

Wijzigingen voorbehouden

BELANGRIJKE VEILIGHEIDSINFORMATIE

Belangrijk! In het belang van uw veiligheid en om een correct gebruik te kunnen waarborgen is het van belang dat u, alvorens het apparaat te installeren en in gebruik te nemen, deze gebruiksaanwijzing, inclusief de tips en waarschuwingen, grondig doorleest. Om onnodige vergissingen en ongevallen te voorkomen is het belangrijk ervoor te zorgen dat alle mensen die het apparaat gebruiken, volledig bekend zijn met de werking ervan en de veiligheidsvoorzieningen. Bewaar deze instructies en zorg ervoor dat zij bij het apparaat blijven als het wordt verplaatst of verkocht, zodat iedereen die het apparaat gedurende zijn hele levensduur gebruikt, naar behoren is geïnformeerd over het gebruik en de veiligheid van het apparaat.



- Lees deze handleiding zorgvuldig voordat u het apparaat in gebruik neemt.

Algemene veiligheid

- Het is gevaarlijk om de specificaties te wijzigen of om te proberen op enigerlei wijze veranderingen aan te brengen aan dit apparaat
- Dit apparaat is niet bedoeld voor gebruik door personen (met inbegrip van kinderen) met beperkte lichamelijke of verstandelijke vermogens of een gebrek aan ervaring en kennis, tenzij dit onder toezicht gebeurt van een voor hun veiligheid verantwoordelijke persoon of tenzij zij van

een dergelijke persoon instructie hebben ontvangen over het gebruik van het apparaat.

- Zorg ervoor dat kleine kinderen en huisdieren niet in de trommel klimmen. Controleer om dit te voorkomen de trommel vóór gebruik
- Voorwerpen als munten, veiligheidsspelden, spijkers, schroeven, stenen of andere harde, scherpe materialen kunnen grote schade aan het apparaat toebrengen en mogen niet in het apparaat terecht komen.
- Om brandgevaar te voorkomen door te lang drogen, dient het apparaat niet gebruikt te worden om de volgende voorwerpen te drogen: Kussens, gewatteerde dekens en dergelijke (deze artikelen zorgen voor ophoping van hitte)
- Artikelen van schuimrubber (latexschuim), douchemutsjes, waterdichte kleding, artikelen met een rubberbinnenkant en kleding of kussens met vulling van schuimrubber dienen niet in de droogtrommel te worden gedroogd
- Het apparaat dient na gebruik, bij reiniging en bij onderhoud altijd afgesloten te worden van stroomvoorziening
- Probeer in geen geval zelf de machine te repareren. Reparaties die door niet-deskundige personen uitgevoerd worden, kunnen tot schade of letsel leiden. Neem contact op met een Klantenservice bij u in de buurt. Vraag altijd om originele vervangingsonderdelen
- Artikelen die zijn bevuild met stoffen als spijsolie, aceton, benzine, petroleum, vlekkenverwijderaars, terpentine, boenwas en

boenwasverwijderaars dienen alvorens in de droogtrommel te worden gedroogd, te worden gewassen in heet water met een extra hoeveelheid wasmiddel

- **Explosiegevaar** droog nooit voorwerpen in de wasdroger die in aanraking zijn geweest met ontvlambare oplosmiddelen (petroleum, spiritus, producten voor chemische reiniging en dergelijke). Aangezien deze bestanddelen vluchtig zijn, kunnen ze een explosie veroorzaken. Droog alleen voorwerpen in de wasdroger die met water gewassen zijn
- **Brandgevaar** voorwerpen die vlekken bevatten of gedrenkt zijn in plantaardige of bakolie vormen een gevaar voor brand en mogen niet in de wasdroger geplaatst worden.
- Als u uw was met vlekkenverwijderaar heeft gewassen, moet u een extra spoelcyclus uitvoeren voordat u uw was in de wasdroger laadt
- Zorg ervoor dat er geen aanstekers of lucifers in de zakken zijn achtergebleven van kleding in het geval die in de wasdroger geladen worden



Waarschuwing!

- **Brandgevaar! Stop een wasdroger nooit voor het einde van een droogcyclus, tenzij alle voorwerpen snel uit de trommel verwijderd en uitgehangen worden, zodat de hitte wordt verdreven**
- **Er mogen zich geen pluizen verzamelen in de droger.**
- **Gevaar voor elektrische schokken!** Spuit geen waterstralen op het apparaat.
- Het laatste deel van een droogtrommelcyclus vindt plaats zonder warmte (koelcyclus) om ervoor te zorgen dat de artikelen uiteindelijk een temperatuur hebben waarbij is gewaarborgd dat de artikelen niet worden beschadigd.
- De wasdroger mag niet worden gebruikt als er industriële chemische reinigingsmiddelen zijn gebruikt.
- Zorg voor een goede ventilatie in de ruimte waar het apparaat geïnstalleerd is, om het terugstromen van gasen van apparaten in de ruimte die op andere brandstoffen werken, zoals open haarden, te voorkomen.

Installatie

- Dit apparaat is zwaar. Wees voorzichtig als u het apparaat verplaatst.
- Controleer bij het uitpakken van het apparaat of dit niet is beschadigd. Gebruik het apparaat bij twijfel niet en neem contact op met de Klantenservice
- Alle verpakkingsmaterialen moeten vóór het gebruik worden verwijderd. Als dit wordt nagelaten kan dit ernstige schade aan het product en andere eigendommen tot gevolg hebben. Zie het desbetreffende hoofdstuk in de gebruiksaanwijzing
- Eventuele voor de installatie van het apparaat noodzakelijke elektrotechnische werkzaamheden, moeten worden uitgevoerd door een gekwalificeerde electricien
- Als het apparaat op een tapijtvloer wordt geplaatst, dient de hoogte van de stelpootjes te worden aangepast om de lucht onder het apparaat toch goed te kunnen laten circuleren
- Controleer na installatie van het apparaat of dit niet op het aansluitsnoer drukt of staat
- Als de wasdroger bovenop een wasmachine wordt geplaatst, is het noodzakelijk de stapelkit te gebruiken (optioneel accessoire)

Gebruik

- Dit apparaat is bestemd voor huishoudelijk gebruik. Het is niet toegestaan het apparaat te gebruiken voor andere doeleinden dan waarvoor het is bestemd
- Was alleen textiel dat geschikt is voor machinaal drogen. Volg de instructies op het wasvoorschrift in de kleding
- Droog geen ongewassen artikelen in de wasdroger
- Doe niet te veel wasgoed in de machine. Zie het desbetreffende hoofdstuk in de gebruiksaanwijzing
- Kleding die druipnat is mag niet in de droger worden geplaatst
- Kledingstukken die in aanraking zijn geweest met vluchtige aardolieproducten mogen niet in de wasdroger gedroogd worden. Als vluchtige reinigingsvloeistoffen zijn gebruikt, dient u ervoor te zorgen dat de vloeistof uit het kledingstuk is verwijderd voordat u het in de machine doet

- Trek de stekker nooit aan het snoer uit het stopcontact; maar aan de stekker zelf
- Gebruik de wasdroger nooit als het elektrische snoer, het bedieningspaneel, het bovenblad of de sokkel beschadigd zijn, zodat de binnenkant van de wasmachine toegankelijk is
- Wasverzachters of soortgelijke producten dienen te worden gebruikt zoals gespecificeerd in de wasverzachterinstructies
- **Let op – heet oppervlak** : Raak het oppervlak van het dekseltje van de deurverlichting niet aan wanneer de verlichting ingeschakeld is (Alleen drogers die zijn uitgerust met inwendige trommelverlichting)

Kinderslot

- Deze machine is niet bedoeld voor gebruik door jonge kinderen of verstandelijk gehandicapten zonder toezicht

MILIEU

Het symbol  op het product of op de verpakking wijst erop dat dit product niet als huishoudafval mag worden behandeld, maar moet worden afgegeven bij een verzamelpunt waar elektrische en elektronische apparatuur wordt gerecycled. Als u ervoor zorgt dat dit product op de juiste manier wordt verwijderd, voorkomt u mogelijke negatieve gevolgen voor mens en milieu die zich zouden kunnen voordoen in geval van verkeerde afvalverwerking. Voor gedetailleerdere informatie over het recyclen van dit product, kunt u contact opnemen met de gemeente, de gemeentereiniging of de winkel waar u het product hebt gekocht.

Milieu-informatie

De verpakkingsmaterialen zijn milieuvriendelijk en kunnen worden gerecycled. De kunst-

- Kinderen herkennen de gevaren die bij elektrische apparaten horen vaak niet. Houd kinderen uit de buurt om te voorkomen dat ze met het apparaat spelen

Waarschuwing!

- Gevaar op verstikking! De verpakkingsmaterialen (bijv. plastic folie, polystyreen) kunnen een gevaar opleveren voor kinderen - houd uit de buurt van kinderen.
- Berg alle wasmiddelen op een veilige plaats, buiten bereik van kinderen op.
- Zorg ervoor dat kinderen of huisdieren niet in de trommel kunnen klimmen.

stofonderdelen zijn gemarkeerd, bijv. >PE<, >PS <, enz. Gooi het verpakkingsmateriaal in de daarvoor bedoelde container bij uw plaatselijke afvaldienst.

Belangrijk! De warmtepomp van uw droogtrommel bevat een gesloten koelcircuit gevuld met een koelmiddel dat geen CFK's bevat. Het koelcircuit in de warmtepomp mag niet beschadigd worden

 **Waarschuwing!** Als u het apparaat afdankt:

- trek de stekker uit het stopcontact,
- snijd het aansluitsnoer met de stekker af en gooi het weg,
- verwijder het slot van de deur. Zo voorkomt u dat kinderen zichzelf insluiten en hun leven in gevaar brengen.

MONTAGE

Het apparaat vervoeren

Belangrijk! Kantel het apparaat om het te vervoeren, uitsluitend op zijn linkerkant (zie afbeelding), als het niet rechtop vervoerd kan worden.

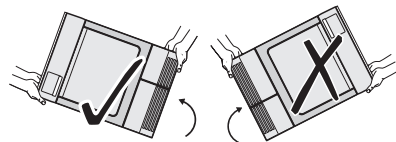

- ⚠ Waarschuwing!** Indien het apparaat niet rechtop vervoerd is, laat het dan 12 uur staan voordat u het aansluit op de elektriciteitsvoorziening en het voor het eerst gebruikt, zodat de olie terug kan stromen naar de compressor. Anders kan de compressor beschadigd raken.

Plaatsing van het apparaat

- Voor uw gemak wordt geadviseerd de machine dichtbij de wasmachine te plaatsen
- De wasdroger moet op een schone plaats worden geïnstalleerd, waar geen vuilophoping kan plaatsvinden
- Lucht moet vrij kunnen circuleren rond het hele apparaat. Belemmer het voorste luchtrooster en het achterste luchtrooster niet
- Om trillingen en geluid tot een minimum te beperken wanneer de droger in gebruik is, moet deze op een stabiel horizontaal vlak geplaatst worden
- Zodra het apparaat op zijn definitieve plaats staat, dient gecontroleerd te worden of de droger wel helemaal horizontaal staat met behulp van een luchtbelwaterpas. Is dit niet het geval, stel dan de stel-pootjes af totdat dit wel het geval is
- De pootjes mogen nooit verwijderd worden. Belemmer de speling tussen het apparaat en de vloer niet met hoogpolig tapijt, houten strips of dergelijke. Hierdoor kan er hitte worden opgebouwd die storing kan veroorzaken bij de bediening van dit apparaat

Belangrijk!

- De hete lucht die door de droogtrommel wordt uitgezonden kan temperaturen tot 60°C bereiken. Het apparaat moet daarom niet op vloeren worden geïnstalleerd die niet bestand zijn tegen hoge temperaturen.
- Bij het bedienen van de wasdroger mag de kamertemperatuur niet lager liggen dan +5° C en niet hoger dan +35° C, omdat dit de prestaties van het apparaat kan beïnvloeden
- Als het apparaat verplaatst moet worden moet dit verticaal gebeuren
- Het apparaat mag niet worden geplaatst achter een afsluitbare deur, een schuif-

deur of een deur met scharnieren aan de tegenovergestelde zijde als die van het apparaat op zo'n manier dat dat de deur van de droger niet helemaal geopend kan worden.

Verwijdering van de transportbeveiliging

⚠ Let op!

Voordat u de droger in gebruik neemt moeten alle transportbeveiligingen verwijderd worden.

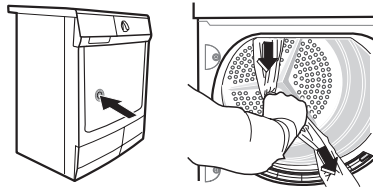

1. Open de vuldeur
2. Trek de stroken plakband los van de binnenkant van de machine, bovenop de trommel.
3. Verwijder de plastic folie en de polystyreen vulling van de machine.

Het uitpakken van het droogrek

- ⚠ Let op!** Voordat u de droger in gebruik neemt moeten alle verpakkingsmaterialen en het droogrek uit de trommel verwijderd worden. De binnenkant van de trommel moet schoon zijn.

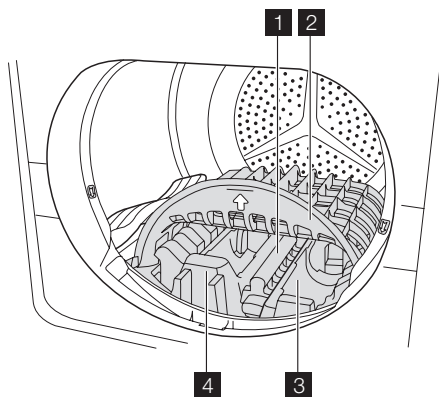

Om het rek uit te pakken:

1. Verwijder het polystyreenblok uit het midden door het naar buiten te trekken.

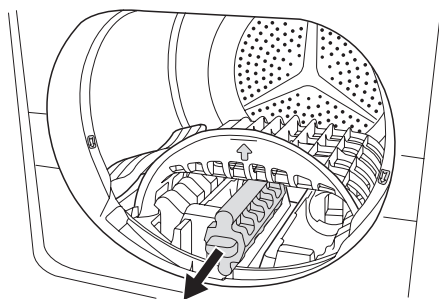

Maak de polystyreenblokken 3 en 4 los.

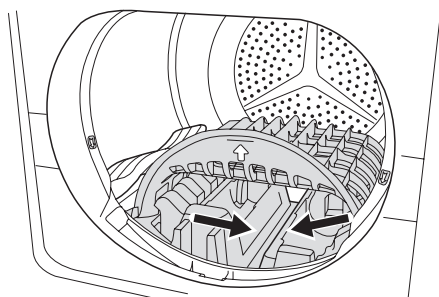

2. Til het rek een klein stukje op en haal het voorzichtig uit de trommel.

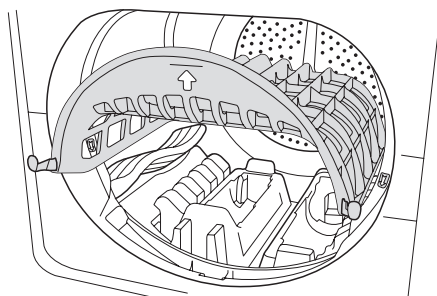

3. Verwijder het rechter polystyreenblok door het naar buiten te trekken.

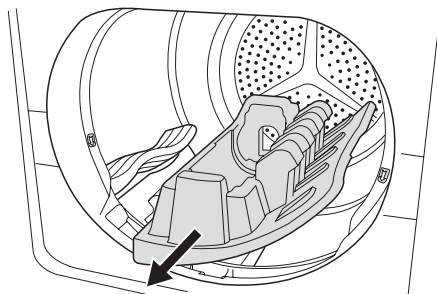

4. Verwijder het linker polystyreenblok door het naar buiten te trekken.

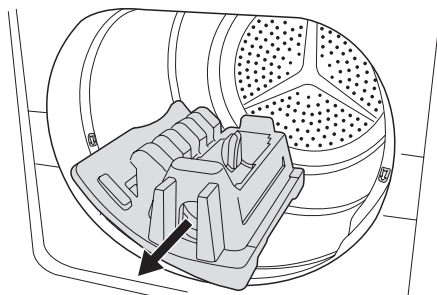

Elektrische aansluiting

Details over het voltage, soort stroom en de zekeringen vindt u op het typeplaatje. Het typeplaatje is vlakbij de vulopening gemonteerd (zie hoofdstuk "Productbeschrijving").

Sluit de machine aan op een geaard stopcontact, in overeenstemming met de geldende bedradingsvoorschriften.

⚠ Waarschuwing! De fabrikant kan niet aansprakelijk gesteld worden voor schade of letsel die voortkomen uit het niet opvolgen van bovengenoemde veiligheidsmaatregelen. Indien de voedingskabel moet worden vervangen, dan MOET dit gebeuren door onze Klantenservice.

⚠ Waarschuwing! De stekker moet van het installeren van de machine toegankelijk zijn.

Deur omkeren

Om het in- en uitladen van het wasgoed te vergemakkelijken kan de deur worden omgekeerd.

⚠ Waarschuwing! De draairichting van de deur mag alleen worden veranderd door een gekwalificeerd vakman.

Neem contact op met de service-afdeling. De kosten voor het veranderen van de draairichting van de deur zijn voor u.

Speciale accessoires

• Stapelkit

Deze installatiesets kunnen gebruikt worden om de droger bovenop een wasmachine (60 cm breed, voorlader) te plaatsen, om ruimte te kunnen besparen. De wasmachine onder en de droger erbovenop.

Lees de bij de kit geleverde gebruiksaanwijzing zorgvuldig door.

i Verkrijgbaar bij de klantenservice of uw gespecialiseerde dealer

• Afvoerset

Afvoerset om het condenswater rechtstreeks af te voeren in een bak, sifon, gootsteen, enz. Het condenswaterreservoir hoeft dan niet meer geleegd te worden, het moet echter wel op de daarvoor bedoelde plaats in de machine blijven zitten. De vaste slang moet zich op een geschikte hoogte van minimaal 50 cm en maximaal 1 m van de vloer bevinden en moet zonder lussen zijn. Kort de afvoerslang indien nodig in.

Lees de bij de kit geleverde gebruiksaanwijzing zorgvuldig door.

i Verkrijgbaar bij de klantenservice of uw gespecialiseerde dealer

• Voetstuk met lade

Om de droger zo optimaal mogelijk in de hoogte te plaatsen, om ruimte over te houden om iets op te bergen (bijv. wasgoed) Lees de bij de kit geleverde gebruiksaanwijzing zorgvuldig door.

i Verkrijgbaar bij de klantenservice of uw gespecialiseerde dealer

BESCHRIJVING VAN HET PRODUCT

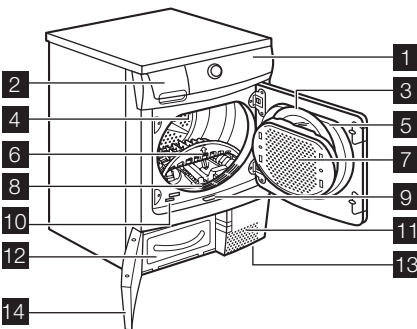

- 2** Waterreservoir
- 3** Fijne pluizenfilters
- 4** Trommelverlichting
- 5** Vuldeur (omkeerbaar)
- 6** Droogrek
- 7** Grove pluizenfilters
- 8** Pluizenfilters
- 9** Toets om de deur in de sokkel te openen
- 10** Typeplaatje
- 11** Luchtrooster
- 12** Pluisfilter
- 13** Verstelbare pootjes
- 14** Deur warmtewisselaar

1 Bedieningspaneel

BEDIENINGSPANEEL

Bedieningspaneel

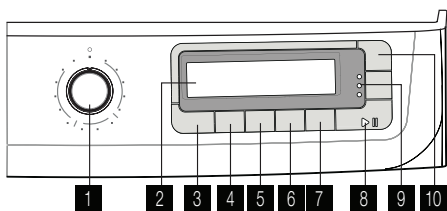

- 1 Programmekeuzeknop en uit-schakelaar
- 2 Display
- 3 **Lage temperatuur** Programmekeuzetoets
- 4 **Droogtegraad** toets
- 5 **Lange anti-kreuk** toets
- 6 **Zoemer** toets
- 7 **Tijd** toets
- 8 **Start/Pauze** toets
- 9 Waarschuwinglampjes: *Condensdroger*, *Filters*, *Reservoir vol*
- 10 **Startuitstel** toets

Display



Ovenfunctie	Beschrijving
	Extra fijne was Uit

Ovenfunctie	Beschrijving
	Extra fijne was Aan 1)
 MIN	Minimale droogtegraad
 MED	Gemiddelde droogtegraad
 MAX	Maximale droogtegraad
	Automatische droogtegraad
2 . 3 0	Eindtijd (tijd tijdprogramma, tijd uitgestelde start)
	Cyclusprestatie, automatische droogtedetectie
	Lange anti-kreukbeveiliging
	Kinderslot
	Alarm
	Startuitstel
	Droogfase
	Afkoelfase
	Anti-kreukfase
Err	Fout, verkeerde keuze

1) alleen voor synthetische stoffen

VOOR HET EERSTE GEBRUIK







Om eventuele restanten, die ontstaan zijn tijdens de fabricage, te verwijderen, de trommel van de droger afvegen met een vochtige doek of een korte cyclus (ca. 30 min.) met vochtige lappen in de trommel laten draaien.

Aan het begin van de droogcyclus (3-5 min.) kan het geluidsniveau iets hoger liggen. Dit komt door de start van de compressor en is normaal voor apparaten die worden aangedreven door een compressor zoals: koelkasten, vriezers etc.

PROGRAMMATABEL

Programma	Lading 1)	Toepassing/eigenschappen	Opties	Onderhoudslabel
 Katoen				
 Extra droog	7 kg	Drogen van dik of meerlaags textiel, bijv. badstof artikelen, badjassen.	Droogtegraad , Lange anti-kreuk , Zoemer , Startuustel	
 Sterk droog	7 kg	Voor het drogen van dik textiel, bijv. badstof artikelen, handdoeken, katoen.	Droogtegraad , Lange anti-kreuk , Zoemer , Startuustel	
 Kast droog	7 kg	Drogen van textiel van gelijke dikte, bijv. badstof artikelen, breigoed, handdoeken.	Droogtegraad , Lange anti-kreuk , Zoemer , Startuustel	
 Strijk droog	7 kg	Drogen van katoenen of linnen wasgoed van normale dikte, bijv. beddengoed, tafellinnen.	Droogtegraad , Lange anti-kreuk , Zoemer , Startuustel	
 Synthetica				
 Extra droog	3 kg	Drogen van dik of meerlaags textiel, bijv. truien, beddengoed, tafellinnen.	Lage temperatuur , Droogtegraad , Lang anti-kreuk , Zoemer , Startuustel	

Programma	Lading ¹⁾	Toepassing/eigenschappen	Opties	Onderhoudslabel
 Kastdroog	3 kg	Drogen van dunne stoffen die niet gestreken worden, bijv. easy care shirts, tafelkleden, babykleding, sokken, lingerie met baleinen of met beugels.	Lage temperatuur , Droogtegraad , Lang anti-kreuk , Zoemer , Startuustel	
 Strijkdroog	3 kg	Drogen van dunne stoffen die gestreken worden, bijv. gebreide artikelen, overhemden.	Lage temperatuur , Droogtegraad , Lang anti-kreuk , Zoemer , Startuustel	
 Speciaal				
 Mix	3 kg	Voor het drogen van katoenen en synthetische stoffen, op lagere temperatuur.	Droogtegraad , Lange anti-kreuk , Zoemer , Startuustel	
 Tijdsinstelling	7 kg	Drogen van wasgoed waarbij de tijd door de gebruiker wordt ingesteld.	Lange anti-kreuk , Zoemer , Tijd , Startuustel	
 Jeans	7 kg	Drogen van vrijetijdskleding, zoals jeans, sweat-shirts, enz., van verschillende materiaaldiktes (bijv. bij de kraag, manchetten en naden).	Droogtegraad , Lange anti-kreuk , Zoemer , Startuustel	
 Anti-kreuk	1 kg (of 5 overhemden)	Drogen van anti-kreukkleiding, zoals overhemden en blouses. Na dit programma wordt de stof gemakkelijk gestreken. Voor een goed resultaat raden wij u aan de natte kleding goed uit te schudden en meteen in de droger te doen. Aan het einde van het programma haalt u de kleding uit de droger en hangt u ze op een klerhanger.	Droogtegraad , Lange anti-kreuk , Zoemer , Startuustel	



Programma	Lading 1)	Toepassing/eigenschappen	Opties	Onderhoudslabel
 Wol ²⁾	1 kg	Het drogen van wollen kleding. Met dit programma moet u de tijd instellen met de functie Tijd . Wij raden aan de kleding direct na het einde van het programma te verwijderen.	Droogtegraad , Zoemer , Tijd , Star- tuitstel	
 Schoenen ²⁾	1 paar	Voor het drogen van één paar schoenen dat is gewassen en gecentrifugeerd op 1000 tpm. Met dit programma moet u de tijd instellen met de functie Tijd .	Zoemer , Tijd , Star- tuitstel	
 Luchten	1 kg	Om de kleding snel aan de lucht te laten drogen.	Zoemer	  





1) Maximaal gewicht van droge kleding

2) Drogen met alleen het rek.

DAGELIJKS GEBRUIK

Het wasgoed sorteren

- Sorteert op weefseltype:
 - Katoen/linnen voor programma's in de programmagroep  Katoen .
 - Gemengde was en synthetica voor programma's in de  Synthetisch programmagroep.
- Sorteren op onderhoudslabel: De onderhoudslabels betekenen:

	Drogen in de wasdroger in principe mogelijk
	Drogen op normale temperatuur
	Drogen op lage temperatuur
	Drogen in de wasdroger is niet mogelijk

Belangrijk! Stop geen nat wasgoed in de machine als niet op het onderhoudslabel vermeld is dat het geschikt is om gedroogd te worden in een wasdroger.

Deze machine kan gebruikt worden voor al wasgoed dat voorzien is van het label "geschikt om gedroogd te worden in een wasdroger".

- Droog nieuw, gekleurd textiel niet samen met lichtgekleurd wasgoed. De kleur van textiel kan afgeven.
- Droog katoenen jersey en breigoed niet met het programma  Extra droog . Deze stukken kunnen krimpen!

- Wollen en wolachtige stoffen kunnen gedroogd worden met het  Wol -programma. Centrifugeer de wollen stukken voor de droogcyclus zo goed mogelijk (max. 1200 tpm). Droog alleen wollen stukken samen die vergelijkbaar of hetzelfde zijn qua materiaal, kleur en gewicht. Droog zware stukken wasgoed van wol apart.

Wasgoed voorbereiden

- Om te voorkomen dat was verstrikt raakt: sluit ritsen, knoop dekbedovertrekken dicht en sluit losse riemen of strikken (bijv. van schorten).
- Maak zakken leeg. Verwijder metalen voorwerpen (paperclips, veiligheidsspelleten etc.).
- Keer voorwerpen met dubbellaagse weefsels binnenstebuiten (bijv. met katoen afgewerkte anoraks, de katoenlaag moet aan de buitenkant zitten). Deze weefsels drogen dan beter.

Belangrijk! Doe niet te veel wasgoed in de machine. Houd de max. belading van **7 kg** aan.

Machine inschakelen

Draai de programmakeuzeknop op een willekeurig programma. De machine wordt ingeschakeld. Als de vuldeur wordt geopend, wordt de trommel verlicht.

Opmerkingen

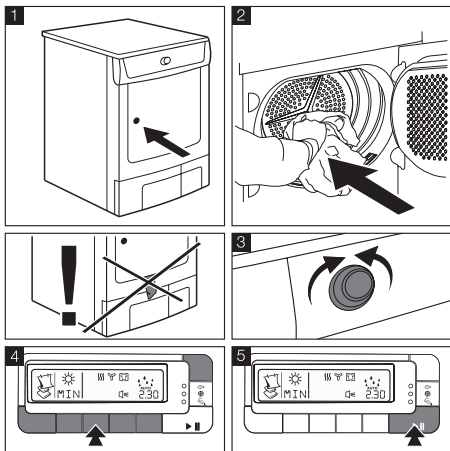

Droogopties

Lage temperatuur

deze functie vermindert het bewegen van het wasgoed tijdens de cyclus. Na de cyclus is het wasgoed zachter en lossler. Alleen voor synthetische programma's.

Droogtegraad

verhoogt de droogheid van gedroogd wasgoed afhankelijk van het gekozen niveau:



MAX - maximaal



ME - gemiddeld



MIN - minimaal



AUTO - bij sommige programma's niet actief
Deze functie helpt bij het behalen van goede droogresultaten.

Lange anti-kreuk

verlengt de anti-kreukfase tot 90 min., zorgt ervoor dat uw wasgoed kreukvrij is na het drogen; het wasgoed kan te allen tijde uit de trommel gehaald worden

Zoemer

hoorbare bevestiging van:

- het einde van de cyclus
- begin en einde anti-kreukfase
- cycluserbreking
- fout

Tijd

hiermee kan de individuele droogtijd ingesteld worden van minimaal 20 min. tot maximaal 3 uur (in stappen van 10 min. - druk herhaaldelijk op de toets tot de gewenste programmaduur op het display wordt weergegeven, bijv. **1 2 0** - voor een programma van 1 uur en 20 minuten); actief bij een geschikt programma

Startuitstel

hiermee kan de start van het droogprogramma met minimaal 30 minuten en maximaal 20 uur worden uitgesteld

1. kies het droogprogramma en de extra opties.
2. druk herhaaldelijk op de toets Startuitstel tot de gewenste uitgestelde start op het display verschijnt, bijv. **1 2 H** als het programma 12 uur later moet starten
3. om de timer voor het uitstel te activeren, op de toets Start/Pauze drukken - de starttijd loopt af op het display

Kinderslot instellen

Het kinderslot kan ingesteld worden om te voorkomen dat een programma per ongeluk wordt gestart of dat een lopend programma onbedoeld wordt veranderd. De kinderslotfunctie blokkeert alle toetsen en de programmakeuzeknop. Het kinderslot kan in- of uitgeschakeld worden door de Zoemer en Tijd toetsen tegelijkertijd gedurende 5 seconden ingedrukt te houden.

Het symbool  op het display betekent dat het kinderslot is ingeschakeld.

-  Om de droogparameters te wijzigen moet het kinderslot worden gedeactiveerd.

Het kinderslot kan niet worden gedeactiveerd tijdens de laatste fase van de droogcyclus.

Het programma starten

Druk op de Start/Pauze -toets. Het programma wordt gestart.



Het programmaverloop wordt weergegeven door de verstreken *droogtijd* op het LCD.

Het programma veranderen

Als u een verkeerd programma heeft gestart, kunt u dit wijzigen. Zet eerst de programmakeuzeknop op **O** uit en stel vervolgens het programma opnieuw in.

i Als het programma eenmaal begonnen is, kan het niet meer veranderd worden. Als u desondanks toch probeert het programma te veranderen door aan de programmakeuzeknop te draaien, gaan het display programmavoortgang en de controlelampjes knipperen. Als u op een optietoets (behalve de Zoemer toets) drukt, wordt **E** op het display weergegeven. Het droogprogramma wordt hierdoor echter niet beïnvloed (wasgoedbescherming).

Droogcyclus voltooid / wasgoed uit de trommel halen

Zodra de droogcyclus is voltooid, wordt op het display het pictogram anti-kreuk  en een knipperende  weergegeven en waarschuwingslampjes:  filter en  reservoir vol. Als de toets Buzzer (Zoemer) wordt ingedrukt, klinkt er gedurende één minuut een intermitterend geluidssignaal.

i De droogcycli (behalve voor het Wol programma) worden automatisch gevolgd door een anti-kreukfase die ongeveer 30 minuten duurt. De trommel draait gedurende deze fase met onderbrekin-

gen. Hierdoor blijft het wasgoed los en kreukt het niet. Het wasgoed kan tijdens de anti-kreukfase te allen tijde uit de machine gehaald worden. (Het wasgoed dient op zijn laatst tegen het einde van de anti-kreukfase uit de trommel gehaald te worden om te voorkomen dat het gaat kreuken.) Als de Lange anti-kreuk functie is gekozen, wordt de anti-kreukfase met 60 minuten verlengd.

1. Open de deur.
2. Voordat u het wasgoed uit de trommel haalt, het pluiz van het microfilter verwijderen. U kunt dat het beste met een vochtige hand doen. (Zie hoofdstuk "Onderhoud en reiniging".)
3. Haal het wasgoed uit de trommel.
4. Draai de programmakeuzeknop op **O** uit.

Belangrijk! Na elke droogcyclus:

- Reinig het microfilter en het fijne filter
 - Maak het condenswaterreservoir leeg (Zie hoofdstuk "Onderhoud en reiniging".)
5. Sluit de deur.

DROOGREK

Speciale apparatuur voor behoedzaam drogen van met de hand wasbare wol en sportschoenen. Ongeëvenaard in het drogen van natte wollen kledingstukken – zonder beweging, bescherming tegen vervilten.

i Zie voor het uitpakken van het droogrek het hoofdstuk *Installatie*.

Belangrijk! Controleer voor installatie van het droogrek de trommel van de droger.

Deze moet leeg zijn!

Sportschoenen kunnen niet worden gedroogd zonder droogrek – schade aan de trommel.

Installatie en gebruik

1. Open de vuldeur.
2. Leg het rek voorzichtig op de twee draagbeugels aan de voorzijde van de kunststof flens.

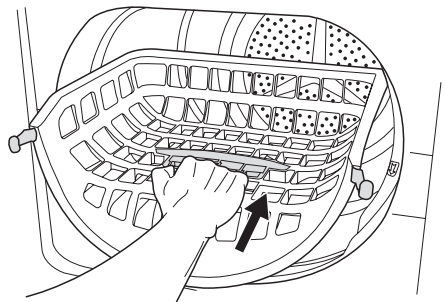

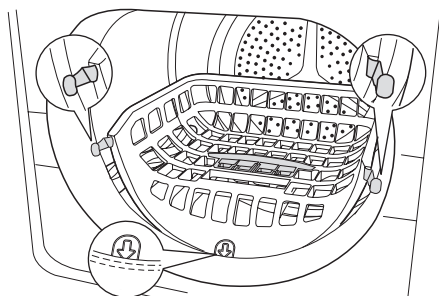

3. Plaats de wollen kledingstukken of het paar sportschoenen op het rek.
4. Selecteer het geschikte droogprogramma en de geschikte droogtijd voor het rek.
5. Druk op de toets START/PAUZE.
6. Na afloop van de cyclus de vuldeur openen en de wollen kledingstukken of de schoenen verwijderen.
7. Draai de programmakeuzeknop op UIT.
8. Neem het droogrek uit de trommel.

Droogtips

- Voor het beste droogresultaat de wollen kledingstukken losjes over het droogrek verspreiden en het rek oprollen
- zorg dat u de wollen kledingstukken niet samenperst en vouwt

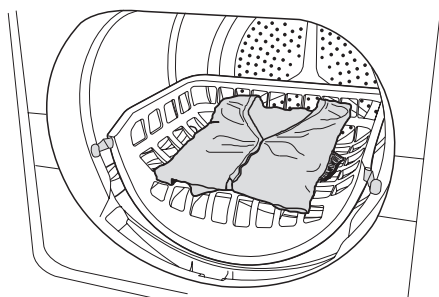

- open de steun en plaats de sportschoenen hierop

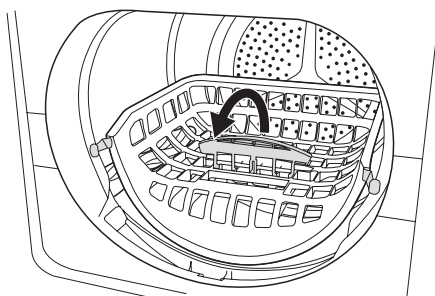

- de binnenzolen moeten naast de schoenen op het droogrek worden geplaatst en de veters moeten zijn vastgeknoopt

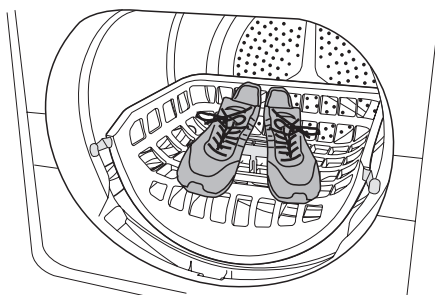

ONDERHOUD EN REINIGING

De pluizenfilters schoonmaken

De filters verzamelen al het pluiz dat tijdens het drogen vrijkomt. Om ervoor te zorgen dat de droger perfect blijft werken, moeten de pluizenfilters (microfilters en pluizenfilters) na elke droogcyclus schoongemaakt worden.

- !** **Let op!** Gebruik de droger nooit zonder pluizenfilters of met beschadigde of verstopte pluizenfilters.

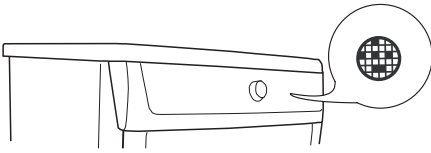

- i** Als het programma onderbroken is omdat het waterreservoir vol was: Druk op de Start/Pauze toets om de droogcyclus voort te zetten.

Het filter van de warmtewisselaar reinigen

- i** De filters van de warmtewisselaar in de sokkel van het apparaat moeten gereinigd worden na bijvoorbeeld iedere 3 droogcycli. Beide filters bevinden zich in de sokkel van het apparaat. Er kan water in de filterbehuizing komen dus het is normaal als de pluizenfilters van de warmtewisselaar nat zijn.

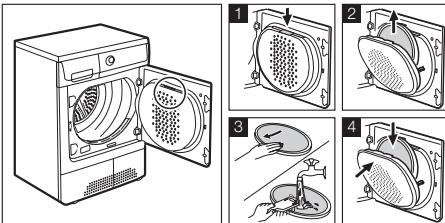
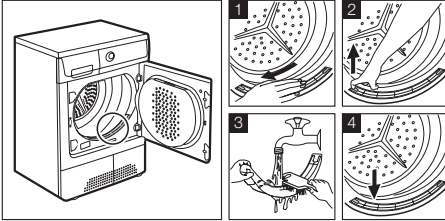

Belangrijk!

- Gebruik de droger niet zonder pluizenfilters.
- Verstopte filters zorgen voor een hoger energieverbruik (langere droogcyclus) en leiden tot schade aan de droger.
- Een vuile warmtepomp kan alleen met behulp van een kostbaar proces worden gereinigd.
- Verwijder, indien nodig, ong. een keer per 6 maanden, het pluis van de warmtewisselaar met de bijgeleverde spons. Doe hierbij rubber handschoenen aan (afbeelding 7).

De deurpakking schoonmaken

Veeg de deurpakking meteen na afloop van de droogcyclus met een vochtige doek af.

Het waterreservoir legen

Maak het waterreservoir na elke droogcyclus leeg.

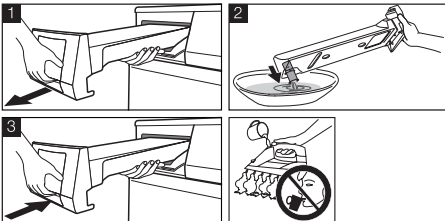
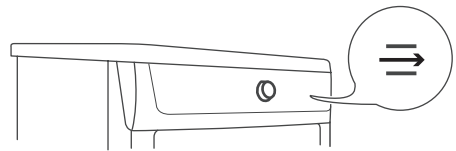
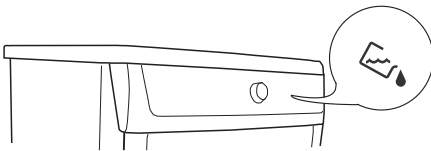

- !** **Waarschuwing!** Het condenswater is niet geschikt als drinkwater of om voedsel mee klaar te maken.

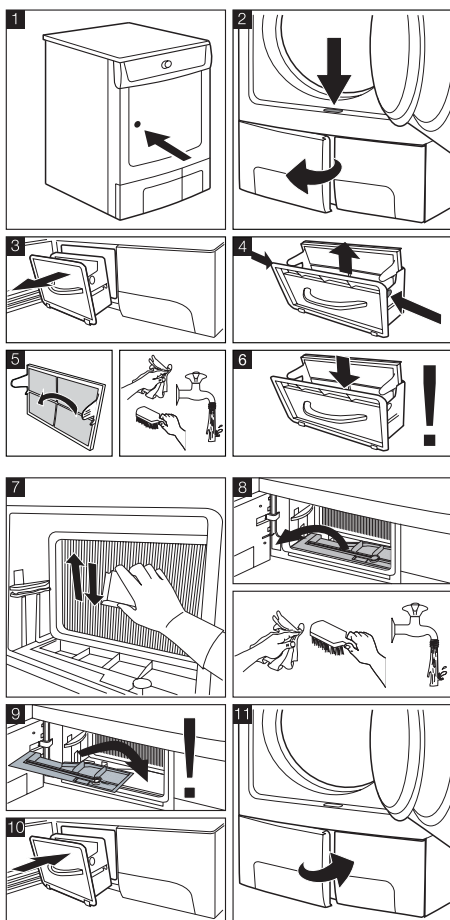

De trommel reinigen

! **Let op!** Gebruik geen schurende materialen om de trommel schoon te maken. Gebruik een zacht reinigingsmiddel om de binnenkant van de trommel en de schoepen te reinigen.

i Houd de binnenkant van de trommel en de schoepen schoon. De mineralen uit het water of uit reinigingsmiddelen kunnen zich ophopen aan de binnenkant van de trommel. Hierdoor kan het wasgoed niet goed gedroogd worden.

Het bedieningspaneel en de behuizing schoonmaken

! **Let op!** Gebruik geen meubelreinigers of agressieve reinigingsmiddelen om het apparaat schoon te maken. Gebruik een vochtige doek om het bedieningspaneel en de behuizing af te vegen.

WAT TE DOEN ALS ...

Zelf problemen oplossen

Probleem ¹⁾	Mogelijke oorzaak	Oplossing
Droger doet het niet	Droger niet aangesloten op de netstroom.	Steek de stekker in het stopcontact. Controleer de zekering in de zekeringenkast (huisinstallatie)
	Vuldeur geopend.	Sluit de deur
	Het Toets Start/Pauze niet ingedrukt.	Druk herhaaldelijk op de Toets Start/Pauze.
Onbevredigende droogresultaten.	Onjuiste programma-instelling.	Stel geschikt programma in. ²⁾
	Pluisfilters verstopt.	Reinig de pluisfilters. ³⁾
	Warmtewisselaar verstopt.	Reinig de warmtewisselaar ³⁾
	Max. belading overschreden.	Houd rekening met max. belading.

	Ventilatioerooster afgedekt.	Maak ventilatioerooster aan onderkant vrij.
	Restanten in de trommel.	Reinig de binnenkant van de trommel.
	Hoge waterhardheid.	Stel geschikte waterhardheid in ⁴⁾ .
Vuldeur sluit niet	Filters zitten niet op hun plaats vast.	Installeer fijnfilter en/of klik laagfilter vast.
Err (Fout) op het display. ⁵⁾	Probeer de parameters na de programmastart te wijzigen.	Schakel uit en in. Stel de vereiste parameters in.
Lampje van de trommel brandt niet	Programmamekeuzeknop in UIT -stand.	Druk deze toets naar Verlichting (indien aanwezig) of naar een ander programma.
	Lampje defect	Vervang het lampje (zie volgend deel)
Abnormale tijdsweergave op het display ⁵⁾	Eindtijd wordt berekend op basis van: soort, volume en vochtigheid van wasgoed.	Automatisch proces; dit is geen fout van de machine.
Programma niet actief	Vol waterreservoir.	Leeg waterreservoir ³⁾ , druk op Toets Start/Pauze .
Droogcyclus te kort	Weinig wasgoed./Wasgoed te droog voor geselecteerd programma.	Selecteer tijdsprogramma of een hogere droogtegraad (bijv. Extra droog) .
	Pluisfilters verstopt.	Reinig de pluisfilters.
	Te hoog laadvolume.	Houd rekening met max. belading.
Droogcyclus te lang ⁶⁾	Wasgoed niet voldoende gecentrifugeerd	Zorg dat het wasgoed goed is gecentrifugeerd.
	Extreem hoge kamertemperatuur – geen machinestoring.	Verlaag de kamertemperatuur indien mogelijk.

1) Als er een foutmelding op het display verschijnt (bijv. **E51** - alleen drogers met het display): Droger uit- en inschakelen. Programma instellen. Druk herhaaldelijk op de Toets Start/Pauze . Droger doet het niet? - informeer de onderhoudsdienst en vermeld foutcode.

2) volg programma-aanbevelingen - zie hoofdstuk Programmaoverzicht

3) zie hoofdstuk Onderhoud en reiniging

4) zie hoofdstuk Machine-instellingen

5) alleen drogers met het display

6) Opmerking: Na ongeveer 5 uur stopt de droogcyclus automatisch (zie hoofdstuk Droogcyclus voltooid).

Het lampje van de binnenverlichting vervangen

Gebruik alleen lampjes die speciaal ontworpen zijn voor wasdrogers. U kunt het speciale lampje bestellen bij uw plaatselijke klantenservice.

Belangrijk! Als het apparaat is ingeschakeld, gaat de binnenverlichting 4 minuten nadat de deur is gesloten automatisch uit.

 **Waarschuwing!** Gebruikt geen gewone gloeilampen Deze ontwikkelen te veel hitte en kunnen het apparaat beschadigen!
Voordat u het lampje vervangt, de stekker uit het stopcontact halen; bij een

permanente aansluiting: draai de zekering los of haal deze weg.

1. Schroef het dekseltje van het lampje los (dit kunt u vinden direct achter de vuldeur, aan de bovenkant; raadpleeg het gedeelte "Beschrijving van de machine").
2. Vervang het kapotte lampje.
3. Schroef het dekseltje weer vast. Controleer of de o-ringpakking correct geplaatst is voordat u het dekseltje van de deurverlichting weer vastschroeft Gebruik de droger niet als de o-ringpakking op het dekseltje van de deurverlichting ontbreekt

! **Waarschuwing!** Om veiligheidsredenen moet het dekseltje stevig worden vastgedraaid Als dat niet

gebeurt is, mag de droger niet gebruikt worden

TECHNISCHE GEGEVENS



Hoogte x breedte x diepte	85 x 60 x 58 cm
Inhoud trommel	108 l
Diepte met vuldeur open	109 cm
De hoogte kan worden afgesteld met	1,5 cm
Leeg gewicht	ong. 52 kg
Laadvolume (afhankelijk van het programma) ¹⁾	max. 7 kg
Spanning	230 V
Benodigde zekering	6 A
Totaal vermogen	1050 W
Energie-efficiëntieklasse	A
Energieverbruik (7 kg katoen, voorgecentrifugeerd op 1000 tpm) ²⁾	1,85 kWh
Gemiddeld jaarlijks energieverbruik	124,2 kWh
Gebruik	Huishoudelijk
Toegestane omgevingstemperatuur	+ 5°C tot + 35°C

Verbruiksgegevens

De verbruikswaarden zijn vastgesteld op basis van standaardcondities. Deze kunnen afwijken bij bediening van het apparaat in huishoudelijke omstandigheden.

Programma	Aangeraden gemiddelde droogtijd in min.
Katoen kastdroog ³⁾	1,85/ 140 (7 kg lading voorgecentrifugeerd op 1000 tpm) 1.57/ 123 (7 kg katoen, vooraf afgevoerd bij 1400 toeren)
Katoen strijkdroog ³⁾	1,39/ 110 (7 kg lading voorgecentrifugeerd op 1000 tpm)
Synthetica kastdroog ³⁾	0,58/ 45 (3 kg lading voorgecentrifugeerd op 1200 tpm)





1) In sommige landen kunnen andere laadvolumegegevens nodig zijn, vanwege andere meetmethodes.

2) in overeenstemming met EN 61121

3) Tips voor testinstanties: cyclus moet worden gecontroleerd overeenkomstig EN 61121

MACHINE-INSTELLINGEN

Instelling	Uitvoering
Zoemer permanent aan/uit	Standaard staat het alarm altijd uit. Het alarm permanent in- of uitschakelen: 1. Draai de programmakeuzeknop op een willekeurig programma. 2. Druk tegelijkertijd op de Droogtegraad en Lange anti-kreuk toetsen en houd deze ong. 5 seconden ingedrukt.

Instelling	Uitvoering
Waterhardheid ¹⁾	<ol style="list-style-type: none"> 1. Draai de programmakeuzeknop op een willekeurig programma. 2. Druk tegelijkertijd op de Lange anti-kreuk en Start/Pauze toetsen en houd deze ong. 5 seconden ingedrukt. 3. Druk op de Start/Pauze toets tot de gewenste instelling: <ul style="list-style-type: none">  - lage geleiding <300 µS/cm  - gemiddelde geleiding 300-600 µS/cm  - hoge geleiding >600 µS/cm 4. Om de instelling in het geheugen op te slaan tegelijkertijd de Lange anti-kreuk en Start/Pauze toetsen indrukken of de knop op de  uit stand draaien

1) Water bevat een variabele hoeveelheid kalksteen en minerale zouten waarvan de hoeveelheden variëren afhankelijk van geografische locaties, waardoor de geleidingswaarden ervan variëren. Relevante variaties op de geleiding van het water vergeleken met de door de fabrikant vastgestelde geleiding kan enigszins van invloed zijn op de restvochtigheid van het wasgoed aan het einde van de cyclus. Met uw droger kunt u de gevoeligheid van de droogsensor afstellen op basis van de geleidingswaarden van het water.



www.electrolux.com/shop

