

# ★★★ TRISTAR



EN *Instruction manual*

NL *Gebruiksaanwijzing*

FR *Mode d'emploi*

DE *Bedienungsanleitung*

ES *Manual de usuario*

PT *Manual de utilizador*

PL *Instrukcja obsługi*

IT *Manuale utente*

SV *Användare*

**KZ-1228**



Dear customer,

We are delighted that you have chosen this coffee machine. With your new coffee machine, you can grind your fresh coffee beans in the integrated coffee mill. We hope you have a lot of fun with your new coffee machine.

## SAFETY INSTRUCTIONS

**Before using the device for the first time, please read the instructions carefully and store them in a safe place. If the device is given to someone else, it should always be accompanied by these instructions. The manufacturer and importer will not be hold responsible if the directions in these instructions are not observed!**



### Intended use

- This device is intended for preparing coffee and grinding coffee beans.
- Use the coffee mill only to grind coffee beans. The device is not intended for grinding food other than coffee.
- The device is not designed to be operated with an external timer or a separate remote control system.
- This device is for personal use only and is not intended for commercial applications.
- The device must only be used as described in the operating instructions. Any other use is deemed to be improper.



### Danger of Injury

- Please keep the packaging and the device out of the reach of children and pets.
- This device should not be used by people (including children) with impaired sensory or mental faculties or who do not have adequate experience and/or knowledge of such devices, unless they are supervised by a person responsible for their safety, or have received instructions from such a person on how to use the device.

- Children must be supervised in order to ensure that they do not play with the device.
- Danger of scalding! Hot steam will emerge from the ventilation opening during use. Avoid coming into contact with hot steam.
- Danger of burns! Parts of the product (e. g. hotplate and glass pot) will become very hot during use. Avoid coming into contact with hot parts of the device.

## HEALTH-SPECIFIC SAFETY INSTRUCTIONS

**Damage to health as a result of contamination! Clean the device before using it for the first time. It is possible that manufacturing residues may still be adhering to the surfaces. It is essential that you follow the cleaning instructions as explained in the "Care and Descaling" chapter.**



### Setup and connection

- Use only indoors, in dry areas and not near a sink, for example.
- Always place the device on a dry, level, firm and heat-resistant surface.
- Maintain a sufficient distance from heat sources such as hobs or ovens in order not to damage the device.
- The device should only be connected to a properly installed socket with earthing contacts.
- The socket must also be readily accessible after connection. The mains voltage must be the same as that stated in the technical data of the device. Only use suitable extension cables whose technical data is the same as that of the device.
- Ensure that it is not possible for others to trip over the connected mains cable. Do not allow the cable to hang over the edge of tables or kitchen counters. Others may become caught and pull the device down.
- Position the cable in such a way that it does not become squashed or bent and does not come into contact with hot surfaces.

**USE**

- Always check the device for damage before putting it into operation. If the device, lead or plug shows visible signs of damage, the device must not be used. Do not use the device if it has malfunctioned or has been fallen.
- If the device is broken, do not attempt to repair it yourself. In the event of damage, please contact our customer service department.
- Remove the mains plug from the mains socket
  - if you are not going to use the device over a longer period of time
  - if a fault occurs during operation
  - before a thunderstorm
  - before you clean it.
- When you want to remove the mains plug from the socket, always pull the plug and not the cable.
- Never immerse the device in water or other liquids. Ensure that the device, lead or plug do not fall into water or become wet. Should the device fall into water, switch off the power supply immediately.
- Please make sure that no water gets into the grinding mechanism of the device.
- Never touch the device, cable or plug with wet hands.
- Do not leave the device unattended when it is switched on.
- Do not drop the device or allow it to be knocked violently.
- To make coffee, use only fresh drinking water at room temperature.
- Never place the glass pot on a hot stovetop or other hot surfaces.
- Do not use the coffee machine without water. Always fill the water reservoir with at least two cups of water.
- Never use the device when the glass pot is damaged. Only use the glass pot with this device.
- The prepared coffee is hot; be careful when handling hot liquids.
- Never reach into the blades of the grinding mechanism – they are sharp!
- Never fill water into a machine that is already on. In the worst case, you could scald yourself on a sudden burst of steam.

- The hotplate gets very hot. Do not touch it or place objects on it.
- Only use the accessories supplied or accessories expressly recommended by the manufacturer.
- Let the device cool down for at least 10 minutes after each use before adding fresh coffee.
- When the device is on, the hotplate switches off automatically after two hours and remains very hot in this period.
- Do not place the device below kitchen wall units or similar cupboards. The rising steam could cause damage to them!
- Never fill the hot glass pot with ice cold water.

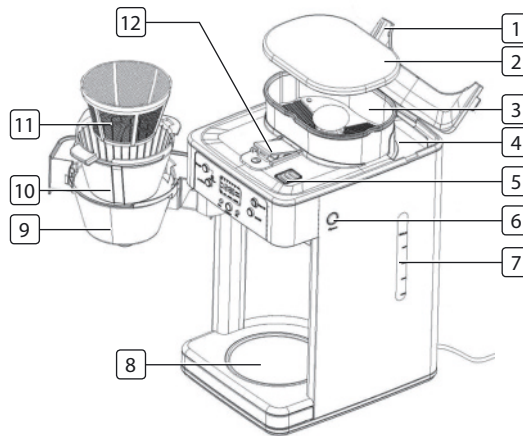

## PARTS DESCRIPTION

1. Water reservoir lid
2. Coffee bean container lid
3. Grinding mechanism
4. Water reservoir
5. Ventilation opening
6. Button for unlocking filter compartment
7. Water level indication
8. Hotplate
9. Filter compartment
10. Filter compartment insert
11. Permanent filter
12. Opening for cleaning the coffee mill

### Not shown:

- Brush for cleaning the coffee mill
- Glass pot
- Water filter with water filter bracket
- These operating instructions

## CONTROL PANEL

1. Grind Off: button to switch off the grinding mechanism.
2. On/Off: button to switch the device on and off.
3. Minute: button to set the minutes of the clock.
4. Program: button for setting the timer.
5. Hour: button to set the hours of the clock.
6. 2-12 Cups: button to set the number of cups you would like to brew.
7. Coffee strength: button to set the coffee strength.
8. Display (The display light automatically switches off after approx. 1 minute. You can activate it again by pressing any button.)

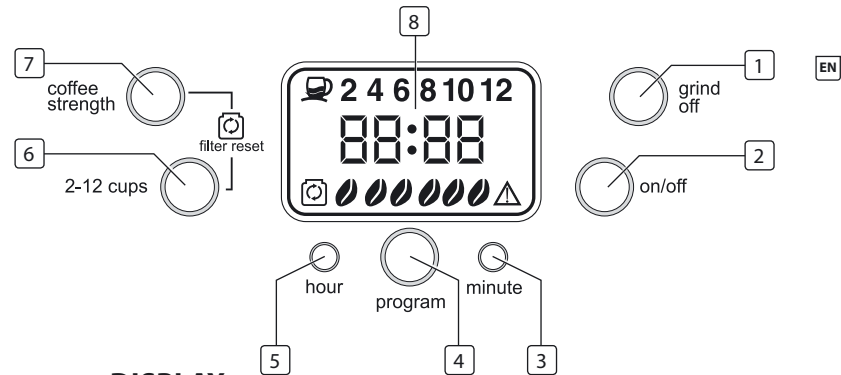

## DISPLAY

1. Shows the number of cups you would like to brew (2-12 Cups button).
2. Shows the preset coffee strength (Coffee strength button).
3. Error message (see the "Troubleshooting" chapter)
4. Shows, together with the word "FILTER", that the water filter needs to be exchanged.
5. Shows the time.

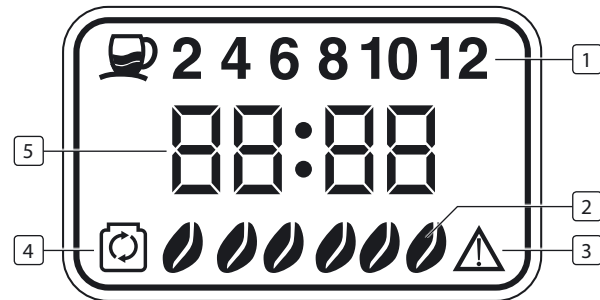

## BEFORE INITIAL USE

Before you can use the device, you must:

- unpack the items supplied,
- clean the device.

## UNPACKING



### PLEASE NOTE!

- Keep children and animals away from the packaging material. There is a danger of suffocation!
- Unpack all parts and check the scope of supply for completeness; also check for transport damage. If you find any damage to the components, do not use them (!), but contact our customer service department.

## CLEANING



### PLEASE NOTE!

Do not use corrosive or abrasive cleaning agents to clean the device. These could damage the surface.

1. Press the button for unlocking the filter compartment on the side of the device.
2. Remove the filter compartment insert together with the permanent filter.
3. Now clean the filter compartment insert and permanent filter with hot water and a little detergent if necessary.
4. Then dry all parts thoroughly and place them in the coffee machine again.

5. We recommend that, prior to first use, you operate the device three times with just water (no coffee) to flush through all the lines etc. Please ensure that you have switched on the **Grind Off** function if you want to flush the device with water. Before first using the device, also observe the notices in the "Use" chapter.

## USE



### PLEASE NOTE!

- The device has no automatic water-dosing function. Therefore, fill only as much water as you need into the water reservoir.
- Make sure that the filter cover is placed on correctly as otherwise the device will not start the brewing procedure!
- Make sure that the maximum marking of the water level indication is not exceeded when you pour water into the water reservoir of the device. Take care when pouring in water: To make it impossible to overfill the water reservoir, there is an opening on the back of the water reservoir from which excess water can escape.

### Commissioning and making Basic Settings

1. Place the device on a level, firm and heat-resistant surface.
2. Connect the device to a mains socket that has been properly installed.
3. The preset time "12:00" will appear on the display.
4. Set the time using the **Hour** and **Minute** buttons.

## BREWING COFFEE WITH FRESHLY GROUND BEANS

1. Open the water reservoir lid.
2. Pour the desired amount of water into the water reservoir. On the water level indication, you can see how many cups of water you have already poured into the water reservoir. Always fill the water reservoir with at least two up to a maximum of 12 cups of water. Use the glass jar to fill the water reservoir with water.
3. Then close the water reservoir lid.
4. Open the filter compartment by pressing the unlocking button on the side of the device.
5. Place the filter compartment insert, the permanent filter and the filter compartment cover into the filter compartment. Make sure that all parts are placed in correctly as otherwise the coffee machine will not start the brewing procedure.
6. Close the filter compartment.
7. NOTE, before you start making coffee check if the permanent filter is empty.
8. Fill coffee beans into the grinding mechanism of the coffee machine. Then place the lid of the grinding mechanism back on.
9. Place the glass pot on the hotplate.
10. Use the **2-12 Cups** button to set the number of cups you would like to brew.
11. You can press the **Coffee strength** button to set the coffee strength. You have a choice of three levels which are shown to you on the display as follows:



The level **mild** represents a mild coffee flavour, the level **medium** represents a medium coffee flavour and the level **strong** represents an aromatically strong coffee flavour.

12. Press the **On/Off** button to switch on the device. The **On/Off** button lights up.
13. As soon as you have pressed the **On/Off** button, the grinding procedure begins. After the grinding procedure, the brewing procedure starts immediately. The grinding process can be noisy, this sound is normal for such devices.
14. After the brewing procedure, you can take the glass pot from the hotplate and serve the coffee.
15. After the brewing procedure, the hotplate remains on for another two hours and then switches off automatically.
16. If you would like to turn off the coffee machine before the two hours are up, press the **On/Off** button.
17. Clean the device after use as described in the "Care and Descaling" chapter.

**Tip:** The coffee machine has a non-drip valve. You can also take the glass pot from the hotplate during the brewing procedure and pour yourself a cup of coffee. But be careful: You should place the glass pot back on the hotplate within 20 seconds to prevent the coffee filter from overflowing with water!

### Brewing coffee with Powder coffee

1. Open the water reservoir lid.
2. Pour the desired amount of water into the water reservoir. On the water level indication, you can see how many cups of water you have already filled in the water reservoir. Always fill the water reservoir with at least two up to a maximum of 12 cups of water. Use the glass jar to fill the water reservoir with water.
3. Then close the water reservoir lid.
4. Open the filter compartment by pressing the unlocking button on the side of the device.
5. Place the filter compartment insert and the permanent filter into the filter compartment. Make sure that all parts are placed in correctly as otherwise the coffee machine will not start the brewing procedure.

6. Pour the coffee powder into the permanent filter.
7. Insert the filter compartment cover into the filter compartment and close the filter compartment.
8. Place the glass pot on the hotplate.
9. **Press the Grind Off button to switch off the grinding mechanism of the coffee machine. The Grind Off button lights up.**
10. Press the **On/Off** button to switch the device on. The **On/Off** button lights up.
11. As soon as you have pressed the **On/Off** button, the brewing procedure begins.
12. After the brewing procedure, you can take the glass pot from the hotplate and serve the coffee.
13. After the brewing procedure, the hotplate remains on for another two hours and then switches off automatically.
14. If you would like to turn off the coffee machine before the two hours have passed, press the **On/Off** button.
15. Clean the device after use as described in the "Care and Descaling" chapter. The coffee machine has a non-drip valve. You can also take the glass pot from the hotplate during the brewing procedure and pour yourself a cup of coffee. But be careful: You should place the glass pot back on the hotplate within 20 seconds to prevent the coffee filter from overflowing with water!

### Timer Function

The coffee machine has an automatic coffee brewing function. You can select a starting time at which the coffee machine automatically starts the brewing procedure. To do so, take the following steps.

1. Fill the coffee machine as described in the "Brewing Coffee with Freshly Ground Beans" and "Brewing Coffee with Powder Coffee" sections according to whether you would like to brew coffee with freshly ground beans or with powder coffee.

2. You should now set the starting time at which the coffee machine automatically starts the brewing procedure by pressing the **Program** button for 3 seconds until the **Program** button flashes. Now set the automatic starting time using the **Hour** and **Minute** buttons.
3. Press the **Program** button again to confirm your entry. The **Program** button will now light up without flashing.
4. The current time then appears on the display again.
5. The brewing or grinding procedure now starts at the set time.

**Tip:** You can also start the grinding or brewing procedure at any time before the set starting time. To do this, press the Program button once to switch of the timer and then press the On/Off button to start the grinding or brewing procedure manually.

6. After the brewing procedure, you can take the glass pot from the hotplate and serve the coffee.
7. After the brewing procedure, the hotplate remains on for another two hours and then switches off automatically.
8. If you would like to turn off the coffee machine before the two hours have passed, press the **On/Off** button.
9. Clean the device after use as described in the "Care and Descaling" chapter.

### CHANGING WATER FILTER

To produce a more aromatic coffee flavour, the device has a water filter which is inserted in the water reservoir. If the  symbol and the word "FILTER" are shown on the display, the water filter should be replaced.

1. Open the water reservoir lid and pull out the water filter by its bracket.
2. Open the lower part of the water filter bracket, take out the water filter and dispose of it.





3. Insert a new water filter and then close the water filter bracket again.
4. Place the water filter bracket back into the water reservoir. Make sure that the water filter is seated correctly in the slot in the water reservoir.
5. To delete the  symbol on the display, press the **Coffee Strength** button and the **2-12 Cups** button simultaneously.

**Tip:** The absence of a water filter does not stop the device from working properly.

## CARE AND DESCALING



### PLEASE NOTE!

- The hotplate is very hot after use! Let it cool down first before cleaning it.
  - Never immerse the device, the cable or the plug in water.
  - Do not use corrosive or abrasive cleaning agents to clean the device. These could damage the surface.
1. Clean the coffee mill using the cleaning brush.
  2. Adjust the screw at the opening for cleaning the coffee mill with the shaft end of the cleaning brush to the "Open" symbol . The cover will open up and you can then remove any excess coffee powder with the cleaning brush.
  3. Then close the cover again by pressing down on the cover and adjusting the screw on the opening for cleaning the coffee mill with the shaft end of the cleaning brush to the "Closed" symbol .
  4. Then press the unlocking button on the side of the device and open the filter compartment.
  5. Remove the filter cover, take out the permanent filter and dispose of the coffee powder.
  6. Clean the filter cover, the permanent filter and the filter compartment insert with hot water and a little detergent if necessary.
  7. Then dry all parts thoroughly and place them in the coffee machine again.
  8. If necessary, clean the coffee machine and hotplate with a damp cloth and then with a dry one.

## DESCALING

If the water only runs very slowly through the device or the device is louder than usual during the brewing procedure, you should descale it.

1. Pour the mixture consisting of water and descaling agent into the water reservoir and switch on the device. Pay attention to the directions for use of the descaling agent in regard to the ratio of water to descaling agent.
2. Let the mixture run through the machine completely. Repeat this procedure if the water still runs through slowly.
3. After descaling, let water (without coffee) run through the device at least three times to flush the lines etc.
4. Please ensure that you have switched on the **Grind Off** function if you want to flush the device with water or descale it.

## TROUBLESHOOTING

If the device should stop working properly, check whether you are able to correct the problem yourself. Do not try to repair a faulty device yourself!

Problem	Possible cause/solution
The device does not work	<ul style="list-style-type: none"> <li>• Is the plug inserted in the mains socket correctly?</li> <li>• Is the mains socket defective? Try another mains socket.</li> <li>• Check the fuse of the main connection.</li> <li>• Is the coffee filter correctly inserted?</li> <li>• Is the filter placed correctly?</li> <li>• Is the glass pot sitting correctly on the hotplate?</li> </ul>
 appears on the display.	<p>Pull the plug out of the socket to reset all of the settings you have made. Check whether the filter compartment insert, the permanent filter are positioned correctly, whether the cover for cleaning the coffee mill is closed correctly and then try to start the brewing procedure again.</p>

Problem	Possible cause/solution
The device beeps, but shows no error message.	Is the filter placed correctly?

## TECHNICAL DATA

<b>Model:</b>	KZ-1228
<b>Voltage supply:</b>	220V-240V ~ 50Hz/60Hz
<b>Output:</b>	1000 W
<b>Protection class:</b>	1

## GUARANTEE

- Tristar is not liable for damages occurred through:
  - o In case the appliance has fallen.
  - o In case the appliance has been technically changed by the owner or another third party.
  - o In case of improper use of the appliance.
  - o In case of normal wear of the appliance.
- By executing repairs the original warranty period of 2 years will not be extended, nor the right to a complied new warranty. This warranty is only legal on European soil. This warranty does not overrule the European directive 1944/44CE.
- Always keep your receipt, without this receipt you can not claim any form of warranty whatsoever.
- Damage caused by not following the instruction manual will lead to a void of warranty, if this results in consequential damages Tristar will not be liable.

- Tristar will not be liable for material damage or personal injury caused by improper use or if the safety instructions are not properly executed.
- Cleaning, as mentioned in this manual, is the only necessary maintenance for this appliance.
- When the appliance should be repaired, make sure that this will be performed by an authorized company.
- This appliance may not be amended or changed.
- If problems arise during the 2 years from the date of purchase, which are covered by the factory warranty, you can go back to the point of purchase to replace it for a new one.
- For questions or compliances please contact your retailer "point of purchase."
- This appliance is covered with a 24 month guarantee starting on the date of purchase (receipt).
- Only material or manufacturing defects are included in this warranty.
- If you wish to make a claim please return the entire machine in the original packaging to your dealer together with the receipt.
- Damage to accessories does not mean automatic free replacement of the whole appliance. In such cases please contact our hotline. Broken glass or breakage of plastic parts are always subject to a charge.
- Defects to consumables or parts subject to wearing, as well as cleaning, maintenance or the replacement of these parts are not covered by the guarantee and hence are to be paid!
- The guarantee lapses in case of unauthorized tampering.
- After the expiry of the guarantee repairs can be carried by the competent dealer or repair service against the payment of the ensuing costs.

### Warranty Terms

The following are excluded from the warranty: all defects and damage caused by improper handling or unauthorised attempts to repair. The same applies for normal wear.



## GUIDELINES FOR PROTECTION OF THE ENVIRONMENT

This appliance should not be put into the domestic garbage at the end of its durability, but must be offered at a central point for the recycling of electric and electronic domestic appliances. This symbol on the appliance, instruction manual and packaging puts your attention to this important issue. The materials used in this appliance can be recycled. By recycling used domestic appliances you contribute an important push to the protection of our environment. Ask your local authorities for information regarding the point of recollection.

### Packaging

The packaging is 100% recyclable, return the packaging separated.

### Product

This device is equipped with a mark according to the European Directive 2002/96/EC on Waste Electrical and Electronic Equipment (WEEE). By ensuring that this product will be correctly processed into waste, it will help prevent possible negative consequences for the environment and human health.

### EC declaration of conformity

This appliance is designed to come into contact with food and is designed in accordance with EC Directive 89/109/EEC. This device is designed, manufactured and marketed in accordance with the safety objectives of the Low Voltage Directive "No 2006/95/EC", the protection requirements of the EMC Directive 2004/108/EC "Electromagnetic Compatibility" and the requirement of Directive 93/68/EEC.

Geachte klant,

*Wij zijn blij dat u hebt besloten tot de aankoop van dit apparaat. Met uw nieuwe koffiezetapparaat kunt u heel vers uw koffiebonen malen in de geïntegreerde koffiemolen. Wij wensen u veel plezier met uw nieuwe koffie apparaat.*

## VEILIGHEIDSINSTRUCTIES

**Gelieve vóór het eerste gebruik van het apparaat de handleiding zorgvuldig door te lezen en deze goed te bewaren. Wanneer u het apparaat aan iemand anders geeft, moet tevens deze handleiding worden overhandigd. Fabrikant en importeur aanvaarden geen aansprakelijkheid, wanneer de informatie in deze handleiding niet in acht wordt genomen!**



### Doelmatig gebruik

- Dit apparaat is bedoeld voor het zetten van koffie en het malen van koffiebonen.
- Gebruik de koffiemolen alleen voor het malen van koffiebonen. Het apparaat is niet bedoeld om levensmiddelen anders dan koffie mee te malen.
- Het apparaat is niet bedoeld om in combinatie met een externe tijdschakelaar of een apart afstandsbedieningssysteem te worden gebruikt.
- Het apparaat is uitsluitend bestemd voor particulier gebruik, niet voor commerciële doeleinden.
- Gebruik het apparaat uitsluitend zoals beschreven in de handleiding. Elk ander gebruik geldt als niet-doelmatig.



### Gevaar voor verwondingen

- Houd kinderen en huisdieren uit de buurt van het apparaat en het verpakkingsmateriaal.
- Dit apparaat is niet bedoeld voor gebruik door personen (inclusief kinderen) met beperkte sensorische of geestelijke vermogens of

met een gebrek aan ervaring en/of gebrek aan kennis, tenzij een persoon die belast is met hun veiligheid toezicht op hen houdt of hen instructies heeft gegeven, hoe het apparaat moet worden gebruikt. Kinderen moeten onder toezicht staan, om ervoor te zorgen dat zij niet met het apparaat spelen.

- Verbrandingsgevaar! Tijdens het gebruik treedt er hete stoom uit de ventilatieopening. Vermijd het contact met hete waterdamp.
- Risico op verbranding! Onderdelen van het apparaat (bijv. warmhoudplaat of glazen kan) worden tijdens het gebruik zeer heet. Vermijd het contact met hete apparaatonderdelen.

## GEZONDHEIDSSPECIEKE VEILIGHEIDSINSTRUCTIES

**Gezondheidsschade door verontreiniging! Reinig het apparaat vóór het eerste gebruik. Er kunnen mogelijkere productieresten zijn achtergebleven. Neem hierbij beslist de reinigingsinstructies in het hoofdstuk 'Onderhoud en ontkalken' in acht.**



### Plaatsen en aansluiten

- Gebruik het apparaat alleen binnenshuis, in droge ruimtes en niet in de nabijheid van bijvoorbeeld een spoelbak.
- Zet het apparaat altijd op een droge, vlakke, stevige ondergrond die ongevoelig is voor warmte.
- Houd voldoende afstand tot warmtebronnen zoals kookplaten of kachels, om schade aan het apparaat te voorkomen.
- Sluit het apparaat uitsluitend aan op een contactdoos met aardingscontacten die volgens de voorschriften is geïnstalleerd. Het stopcontact moet ook na het aansluiten goed toegankelijk zijn. De netspanning moet overeenstemmen met de technische gegevens van

het apparaat. Gebruik alleen goedgekeurde verlengsnoeren, waarvan de technische gegevens overeenstemmen met die van het apparaat.

- Let erop, dat niemand over het aangesloten stroomsnoer kan struikelen. Laat het snoer niet over de rand van tafels of aanrechten hangen. Er zou iemand achter kunnen blijven hangen en het apparaat naar beneden kunnen trekken.
- Leg het snoer zo, dat het niet bekneld zit of geknikt wordt en niet met hete oppervlakken in aanraking komt.

## GEBRUIK

- Controleer het apparaat op beschadigingen, elke keer voordat u het in gebruik neemt. Wanneer het apparaat, het snoer of de stekker zichtbare schade vertoont, mag het apparaat niet worden gebruikt. Gebruik het apparaat niet wanneer het niet goed functioneert of is gevallen.
- Wanneer het apparaat defect is, probeer het dan niet zelf te repareren. Neem in geval van schade contact op met de klantenservice.
- Trek de stekker uit het stopcontact,
  - wanneer u het apparaat gedurende een langere periode niet gebruikt,
  - wanneer tijdens het gebruik een storing optreedt,
  - vóór een onweersbui,
  - voordat u het reinigt.
- Trek, als u het netsnoer uit het stopcontact wilt trekken, altijd aan de stekker en nooit aan het snoer.
- Dompel het apparaat nooit in water of andere vloeistoffen! Zorg ervoor, dat het apparaat, het snoer of de stekker niet in het water kunnen vallen of nat kunnen worden. Als het apparaat in het water valt, onderbreekt u meteen de stroomtoevoer.
- Let erop dat er geen water in het maalmechanisme van het apparaat kan komen.
- Raak het apparaat, het snoer of de stekker nooit aan met vochtige handen.
- Laat het apparaat niet zonder toezicht ingeschakeld.
- Laat het apparaat niet vallen en stel het niet bloot aan sterke schokken.
- Gebruik voor het zetten van koffie altijd slechts vers drinkwater op kamertemperatuur.
- Zet de glazen kan nooit op een hete kookplaat of andere hete ondergronden.
- Gebruik het koffiezetapparaat niet zonder water. Vul de watertank altijd met minimaal twee kopjes water.
- Gebruik het apparaat nooit, wanneer de glazen kan beschadigingen vertoont. Gebruik de glazen kan alleen maar in combinatie met dit apparaat.
- De gezette koffie is heet, wees daarom voorzichtig tijdens de omgang met hete vloeistoffen.
- Grijp niet in de messen van het maalmechanisme – deze zijn scherp!
- Vul geen water in een reeds ingeschakeld apparaat. U zou u – in het ongunstigste geval – door een plotseling optredende stoomstoot kunnen verbranden.
- De warmhoudplaat wordt zeer heet. Raak deze niet aan en leg er geen voorwerpen op.
- Gebruik uitsluitend toebehoren die bij de leveringsomvang zijn inbegrepen of uitdrukkelijk door de fabrikant worden aanbevolen.
- Laat het apparaat na elk gebruik minimaal 10 minuten afkoelen, voordat u nieuwe koffie gaat zetten.
- Bij een ingeschakeld apparaat schakelt de warmhoudplaat na 2 uur automatisch uit en blijft gedurende die tijd zeer heet.
- Zet het apparaat niet onder bovenste keukenkastjes en dergelijke. Door opstijgende damp zou dit tot schade kunnen leiden!
- Vul nooit ijskoud water in de nog hete glazen kan.

## ONDERDELENBESCHRIJVING

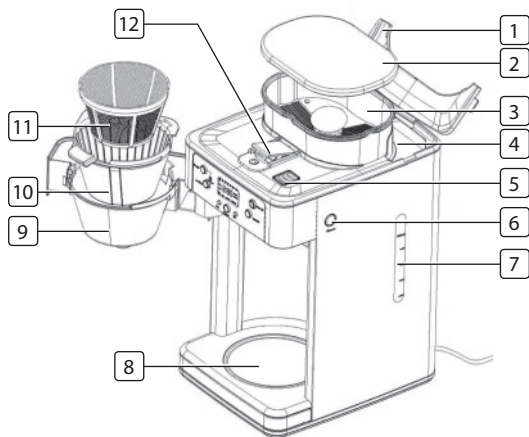

1. Watertankdeksel
2. Deksel koffiebonen reservoir
3. Maalmechanisme
4. Watertank
5. Ventilatieopening
6. Ontgrendelingsknop voor filterhouder
7. Waterstandindicator
8. Warmhoudplaat
9. Filterhouder
10. Inzetstuk met filterhouder
11. Permanent filter
12. Opening voor het reinigen van de koffiemolen

### Niet afgebeeld:

- Borstel voor het reinigen van de koffiemolen
- Glazen kan
- Waterfilter met houder van de waterfilter
- Deze handleiding

## BEDIENINGSPANEEL

1. Grind Off (Malen uit): Knop om het maalmechanisme van de koffiemolen uit te schakelen.
2. On/Off (Aan/Uit): Knop om het apparaat in te schakelen.
3. Minute (Minuut): Knop om de minuten in te stellen.
4. Program (Programma): Knop om de timerfunctie in te stellen.
5. Hour (Uur): Knop om de uren in te stellen.
6. 2-12 Cups (2-12 kopjes): Knop om het aantal kopjes koffie dat u wilt zetten in te stellen.

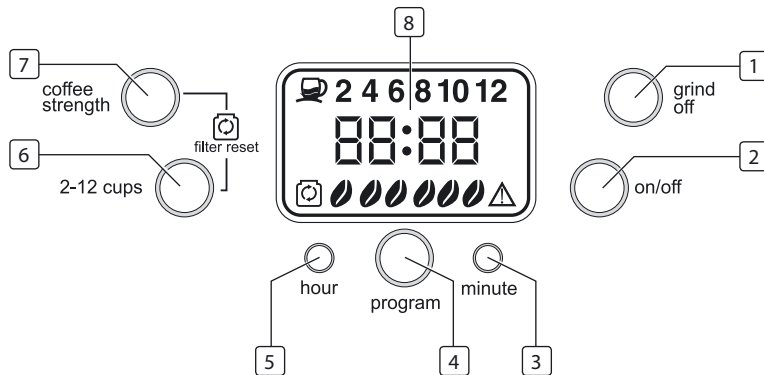

- Coffee Strength (koffiesterkte): Knop om de sterkte van de koffie in te stellen.
- Display (De verlichting van het display schakelt zich automatisch na ca. 1 minuut uit en kan door het drukken van een willekeurige knop opnieuw worden geactiveerd.)

## DISPLAY

- Toont het aantal kopjes koffie dat u wilt zetten (knop **2–12** Cups).
- Toont de sterkte van de koffie die u heeft ingesteld (knop Coffee Strength).
- Foutmelding (zie hoofdstuk 'Storingen verhelpen').
- Toont tezamen met het woord 'FILTER' dat de waterfilter moet worden verwisseld.
- Toont de tijd.

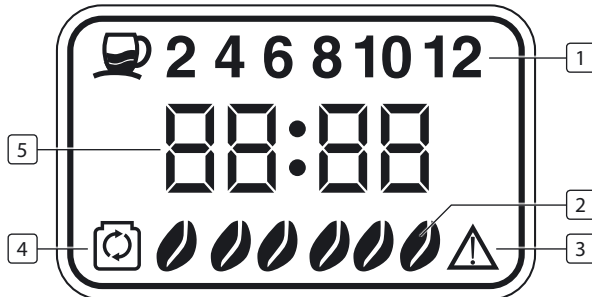

## VÓÓR HET EERSTE GEBRUIK

Voordat u het apparaat kunt gebruiken moet u:

- het apparaat uitpakken,
- het apparaat reinigen.

## UITPAKKEN



### LET OP!

- Houd kinderen en dieren uit de buurt van het verpakkingsmateriaal. Er bestaat verstikkingsgevaar! Pak alle onderdelen uit en kijk of de levering volledig is en controleer op transportschade. Wanneer de onderdelen zijn beschadigd, gebruik ze dan niet (!), maar neem contact op met onze klantenservice.

## REINIGEN



### LET OP!

Gebruik voor het reinigen geen bijtende of schurende reinigingsmiddelen. Deze zouden het oppervlak kunnen beschadigen!

- Druk op de ontgrendelingsknop voor de filterhouder aan de zijkant van het apparaat.
- Neem het inzetstuk met filterhouder inclusief permanent filter uit.
- Reinig nu het inzetstuk met filterhouder en permanent filter met warm water en eventueel een beetje afwasmiddel.
- Droog vervolgens alle onderdelen goed af en plaats deze weer in het koffiezetapparaat.
- Wij raden u aan om voor het eerste gebruik het apparaat drie keer alleen met water te laten lopen (zonder koffie), om de leidingen etc. door te spoelen. Let erop, dat u de **Grind Off** functie hebt ingeschakeld, wanneer u het apparaat met water doorspoelt. Let voor ingebruikneming ook op de aanwijzingen in het hoofdstuk 'Gebruik'.

## GEBRUIK



### LET OP!

- Het apparaat beschikt niet over een automatische waterdosering. Vul daarom alleen maar zoveel water in de tank als u nodig heeft.
- Let erop, dat de filterafdekking correct is geplaatst, het apparaat start anders niet met koffiezetten!
- Let erop, dat u de maximale markering van de waterstandindicator niet overschrijdt, wanneer u water vult in de watertank van het apparaat. Pas op bij het vullen met water: om ervoor te zorgen dat de watertank niet te vol wordt gevuld, bevindt zich aan de achterzijde van de watertank een opening, waaruit overtollig water wegloopt!

### Inbedrijfneming en basisinstellingen uitvoeren

1. Zet het apparaat op een vlakke, vaste ondergrond die ongevoelig is voor warmte.
2. Sluit het apparaat aan op een contactdoos die volgens de voorschriften is geïnstalleerd.
3. In de display verschijnt de vooraf ingestelde tijd '12:00'.
4. Stel de tijd in met de knoppen **Hour** en **Minute**.

## KOFFIEZETTEN MET VERSGEMALEN BONEN

1. Open de watertankdeksel.
2. Vul de gewenste hoeveelheid water in de watertank. Aan de hand van de waterstandindicator kunt u aflezen, hoeveel koppen water u al in de watertank hebt gevuld. Vul de watertank altijd met minimaal 2 tot maximaal 12 kopjes water. Gebruik voor het vullen de koffiekan.
3. Sluit vervolgens de watertankafdekking.
4. Open de filterhouder, door te drukken op de ontgrendelingsknop aan de zijkant van het apparaat.

5. Plaats het inzetstuk met filterhouder, het permanente filter en de filterhouderafdekking in de filterhouder. Let erop, dat alle onderdelen correct zijn geplaatst, het apparaat start anders niet met koffiezetten.
6. Sluit de filterhouder.
7. Let op: Controleer altijd of het permanente filter leeg is voordat u begint met koffiezetten
8. Vul het maalmechanisme van het koffiezetapparaat met koffiebonen. Plaats vervolgens het deksel van het maalmechanisme weer terug.
9. Plaats de glazen kan op de warmhoudplaat.
10. Stel met behulp van de knop **2-12 Cups** het aantal kopjes koffie in dat u wilt zetten.
11. Met behulp van de knop **Coffee Strength** stelt u de sterkte van de koffie in. Er staan drie niveaus tot uw beschikking, die u als volgt in de display te zien krijgt:

Het niveau **mild** staat voor mild koffiegenot, het niveau **medium** staat voor middelsterk koffiegenot en het niveau **sterk** staat voor aromatisch sterk koffiegenot.



mild



medium



strong

12. Druk op de **On/Off**-knop, om het apparaat in te schakelen. De **On/Off**-knop gaat branden.
13. Zodra u op de **On/Off**-knop hebt gedrukt, begint het maalproces. Na het maalproces wordt automatisch het koffiezetten gestart. Het maalproces kan gehorig zijn, dit geluid is normaal bij dergelijke apparaten.
14. Na het zetten kunt u de glazen kan van de warmhoudplaat halen en de koffie serveren.
15. Na het zetten blijft de warmhoudplaat nog 2 uren ingeschakeld waarna deze dan automatisch wordt uitgeschakeld.



16. Wanneer u het koffiezetapparaat voor het aflopen van de 2 uur wilt uitschakelen, drukt u op de **On/Off**-knop.
17. Reinig het apparaat na gebruik zoals staat beschreven in het hoofdstuk 'Onderhoud en ontkalken'.

**Tip:** Het koffiezetapparaat beschikt over een antidrupventiel. U kunt ook tijdens het koffiezetten de glazen kan van de warmhoudplaat nemen en een kopje koffie inschenken. Echter, let op: u moet de glazen kan weer binnen 20 seconden op de warmhoudplaat plaatsen, om overlopen van het koffiefilter met water te voorkomen!

#### **Koffie zetten met poederkoffie**

1. Open de watertankdeksel.
2. Vul de gewenste hoeveelheid water in de watertank. Aan de hand van de waterstandindicator kunt u aflezen, hoeveel koppen water u al in de watertank hebt gevuld. Vul de watertank altijd met minimaal 2 tot maximaal 12 kopjes water. Gebruik hiervoor de glazen kan.
3. Sluit vervolgens de watertankdeksel.
4. Open de filterhouder, door te drukken op de ontgrendelingsknop aan de zijkant van het apparaat.
5. Plaats het inzetstuk met filterhouder en het permanente filter in de filterhouder. Let erop, dat alle onderdelen correct zijn geplaatst, het koffiezetapparaat start anders niet met koffiezetten.
6. Vul de permanente filter met poederkoffie.
7. Plaats de filterafdekking in de filterhouder en sluit de filterhouder.
8. Plaats de glazen kan op de warmhoudplaat.
9. **Druk op de Grind Off-knop, om het maalmechanisme van de koffiemolen uit te schakelen. De Grind Off-knop gaat branden.**
10. Druk op de **On/Off**-knop, om het apparaat in te schakelen. De **On/Off**-knop gaat branden.
11. Zodra u op de **On/Off**-knop hebt gedrukt, begint het koffiezetten.
12. Na het zetten kunt u de glazen kan van de warmhoudplaat halen en de koffie serveren.

13. Na het zetten blijft de warmhoudplaat nog 2 uren ingeschakeld waarna deze dan automatisch wordt uitgeschakeld.
14. Wanneer u het koffiezetapparaat voor het aflopen van de 2 uur wilt uitschakelen, drukt u op de **On/Off**-knop.
15. Reinig het apparaat na gebruik zoals staat beschreven in het hoofdstuk 'Onderhoud en ontkalken'. Het koffiezetapparaat beschikt over een antidrupventiel. U kunt ook tijdens het koffiezetten de glazen kan van de warmhoudplaat nemen en een kopje koffie inschenken. Echter, let op: u moet de glazen kan weer binnen 20 seconden op de warmhoudplaat plaatsen, om overlopen van het koffiefilter met water te voorkomen!

#### **Timerfunctie**

Het koffiezetapparaat beschikt over een automatische functie voor koffiezetten. U kunt een starttijd kiezen, waarop het koffiezetapparaat automatisch met koffiezetten begint. Volg daartoe de volgende stappen.

1. Vul het koffiezetapparaat zoals staat beschreven in de hoofdstukken 'koffiezetten met versgemalen bonen' resp. 'koffiezetten met poederkoffie', afhankelijk van of u koffie uit versgemalen bonen of uit poederkoffie wilt zetten.
2. Stel nu de automatische starttijd in, door de **Program**-knop 3 seconden ingedrukt te houden, tot de **Program**-knop knippert. Stel nu de automatische starttijd in met de knoppen **Hour** en **Minute**.
3. Druk nogmaals op de Program-knop, om de invoer te bevestigen. De Program-knop brandt nu, zonder te knipperen.
4. In de display wordt vervolgens weer de actuele tijd weergegeven.
5. Het koffiezetten resp. het maalproces start nu op de ingestelde tijd.

**Tip:** U kunt het maalproces resp. het koffiezetten ook op elk moment vóór de ingestelde starttijd laten beginnen. Druk daartoe één maal op de Program-knop, om de timer uit te schakelen en druk daarna op de On/Off-knop, om vervolgens het maalproces resp. het koffiezetten handmatig te starten.

6. Na het zetten kunt u de glazen kan van de warmhoudplaat halen en de koffie serveren.
7. Na het zetten blijft de warmhoudplaat nog 2 uren ingeschakeld waarna deze dan automatisch wordt uitgeschakeld.
8. Wanneer u het koffiezetapparaat voor het aflopen van de 2 uur wilt uitschakelen, drukt u op de On/Off-knop.
9. Reinig het apparaat na gebruik zoals staat beschreven in het hoofdstuk 'Onderhoud en ontkalken'.

## WATERFILTER VERWISSELEN

Voor een aromatischer koffiegenot beschikt het apparaat over een waterfilter, dat zich in de watertank bevindt. Wanneer in de display het -symbool tezamen met het woord 'FILTER' wordt weergegeven, moet de waterfilter worden verwisseld.

1. Open de watertankdeksel en trek de waterfilter aan zijn houder eruit.
2. Open het onderste gedeelte van de houder van de waterfilter, neem de waterfilter eruit en gooi deze weg.
3. Plaats een nieuwe waterfilter en sluit de houder van de waterfilter weer.
4. Plaats de houder van de waterfilter weer in de watertank. Let erop, dat de waterfilter correct in de uitsparing in de watertank zit.
5. Om het -symbool weer uit de display te wissen, drukt u gelijktijdig op de knop **Coffee Strength** en de knop **2-12** Cups. Het ontbreken van een waterfilter vormt geen probleem voor de werking van het apparaat.

## ONDERHOUD EN ONTKALKEN



### LET OP!

- De warmhoudplaat is na gebruik zeer heet! Laat deze eerst afkoelen, voordat u hem reinigt.
  - Dompel het apparaat, het netsnoer of de stekker nooit in water.
  - Gebruik voor het reinigen geen bijtende of schurende reinigingsmiddelen. Deze zouden het oppervlak kunnen beschadigen.
1. Reinig de koffiemolen met behulp van de reinigingsborstel.
  2. Zet de schroef bij de opening voor het reinigen van de koffiemolen met het steeluiteinde van de reinigingsborstel op het 'Geopend'-symbool . De afdekking wordt geopend en u kunt overtollig koffiepoeder met de reinigingsborstel verwijderen.
  3. Sluit de afdekking vervolgens weer, door het deksel dicht te drukken en de schroef bij de opening voor het reinigen van de koffiemolen met het steeluiteinde van de reinigingsborstel op het 'Gesloten'-symbool  te zetten.
  4. Druk vervolgens op de ontgrendelingsknop aan de zijkant van het apparaat en open de filterhouder.
  5. Verwijder de filterafdekking, haal de permanente filter eruit en verwijder het overtollige koffiepoeder.
  6. Reinig de filterafdekking, de permanente filter en het inzetstuk met filterhouder met warm water en eventueel een beetje afwasmiddel.
  7. Droog vervolgens alle onderdelen goed af en plaats deze weer in het koffiezetapparaat.
  8. Neem het koffiezetapparaat en de warmhoudplaat indien nodig af met een vochtige doek en droog deze met een droge doek na.

## ONTKALKEN

Wanneer het water alleen nog maar zeer langzaam door het apparaat loopt of het apparaat tijdens het koffiezetten meer geluid maakt dan normaal, moet u het apparaat ontkalken.

1. Vul het mengsel bestaande uit water en ontkalkingsmiddel in de watertank en schakel het apparaat in. Wat betreft de verhouding van het water tot het ontkalkingsmiddel dient u de gebruiksaanwijzing op te volgen van het ontkalkingsmiddel.
2. Laat het mengsel volledig doorlopen. Herhaal eventueel dit proces, wanneer het water nog steeds langzaam doorloopt.
3. Na het ontkalken minimaal driemaal water (zonder koffie) door het apparaat laten lopen, om de leidingen etc. door te spoelen.
4. Let erop, dat u de **Grind Off** functie hebt ingeschakeld, wanneer u het apparaat met water doorspoelt of het ontkalkt.

## STORINGEN VERHELPEN

Wanneer het apparaat niet naar behoren functioneert, gelieve dan eerst na te gaan of u een probleem zelf kunt verhelpen. Probeer niet om een defect apparaat zelf te repareren!

Probleem	Mogelijke oorzaak/oplossing
Het apparaat werkt niet	<ul style="list-style-type: none"> <li>• Zit de stekker goed in het stopcontact?</li> <li>• Is het stopcontact defect? Probeer een ander stopcontact.</li> <li>• Controleer de zekering van uw netaansluiting.</li> <li>• Is de koffiefilter correct geplaatst?</li> <li>• Is de filter correct geplaatst?</li> <li>• Staat de glazen kan correct op de warmhoudplaat?</li> </ul>

Probleem	Mogelijke oorzaak/oplossing
In de display verschijnt 	Trek de stekker uit het stopcontact, om alle vastgelegde instellingen terug te zetten. Controleer of het inzetstuk met filterhouder, en de filter correct zijn geplaatst, of de afdekking voor het reinigen van de koffiemolen correct is gesloten en probeer dan opnieuw het koffiezetten te starten.
Het apparaat piept maar toont geen foutmelding.	Is het filter correct geplaatst?

## TECHNISCHE GEGEVENS

<b>Apparaat:</b>	KZ-1228
<b>Spanning:</b>	220V-240V ~ 50Hz/60Hz
<b>Vermogen:</b>	1000 W
<b>Veiligheidsklasse:</b>	1

## GARANTIEVOORWAARDEN

- Tristar is niet verantwoordelijk voor schade:
  - o Ten gevolge van een val of ongeluk.
  - o Indien het apparaat technisch is gewijzigd door gebruiker of derden.
  - o Door oneigenlijk gebruik van het apparaat.
  - o Door normale gebruiksslijtage.
- Door eventuele reparatie wordt de oorspronkelijke garantieperiode van 2 jaar niet verlengd. Deze garantie is slechts geldig op Europees grondgebied. Deze garantie heft de gebruikersrechten volgens Europese richtlijn 1944/44CE niet op.
- Bewaar altijd uw aankoopbewijs, zonder dit aankoopbewijs kunt u geen aanspraak maken op enige vorm van garantie.

- Bij schade veroorzaakt door het niet opvolgen van de gebruiksaanwijzing vervalt het recht op garantie! Voor vervolgschade die hieruit ontstaat is Tristar niet aansprakelijk.
- Voor materiële schade of persoonlijk letsel veroorzaakt door ondeskundig gebruik of het niet opvolgen van de veiligheidsvoorschriften is Tristar niet aansprakelijk. In dergelijke gevallen vervalt elke aanspraak op garantie.
- Anders dan het schoonmaken, zoals genoemd in deze handleiding, is aan dit apparaat geen onderhoud noodzakelijk.
- Indien er reparaties moeten worden uitgevoerd, mag dit uitsluitend door een geautoriseerd bedrijf gebeuren.
- Het product mag niet worden gewijzigd of veranderd.
- Indien zich problemen zouden voordoen gedurende 2 jaar na aankoopdatum, welke gedekt zijn door de fabrieksgarantie, kunt u het apparaat ter vervanging aanbieden bij uw aankooppunt.
- Voor vragen of klachten kunt zich melden bij uw verkooppunt.
- Dit apparaat heeft 24 maanden garantie vanaf de datum van aankoop (kassabon).
- Uitsluitend materiaal- en/of fabricagefouten komen in aanmerking voor deze garantie.
- Als u gebruik wilt maken van uw garantieaanspraak, zorgt u er dan voor dat u het volledige apparaat in zijn originele doos en aankoopbewijs inlevert bij uw aankooppunt.
- Schade aan accessoires of onderdelen betekent niet automatisch dat het gehele apparaat zal worden vervangen. In dit soort gevallen moet u contact opnemen met onze serviceafdeling. Afgebroken glazen/ plastic onderdelen of accessoires vallen niet onder de garantie en zullen dus altijd tegen een vergoeding kunnen worden vervangen.
- Defecten aan hulpstukken of aan de slijtende onderdelen, alsmede reiniging, onderhoud of de vervanging van slijtende delen vallen niet onder de garantie en zullen dus in rekening worden gebracht!
- De garantie vervalt in geval van ongeoorloofde manipulatie.

- Na het verstrijken van de garantie kunnen reparaties worden uitgevoerd door de bevoegde dealer of reparatieservice tegen de betaling van de daaruit voortvloeiende kosten.



## AANWIJZINGEN TER BESCHERMING VAN HET MILIEU

Dit product mag aan het einde van zijn levensduur niet bij het normale huisafval worden gedeponerd, maar dient bij een speciaal inzamelpunt voor het hergebruik van elektrische en elektronische apparaten te worden aangeboden. Het symbool op artikel, gebruiksaanwijzing en verpakking attendeert u hierop. De gebruikte grondstoffen zijn geschikt voor hergebruik. Met het hergebruik van gebruikte apparaten of grondstoffen levert u een belangrijke bijdrage aan de bescherming van ons milieu. Informeer bij uw lokale overheid naar het bedoelde inzamelpunt.

### Verpakking

Het verpakkingsmateriaal is 100% recyclebaar, lever het verpakkingsmateriaal gescheiden in.

### Product

Dit apparaat is voorzien van het merkteken volgens de Europese richtlijn 2002/96/EG inzake afgedankte elektrische en elektronische apparaten(AEEA). Door ervoor te zorgen dat dit product op de juiste manier als afval wordt verwerkt, helpt u mogelijk negatieve consequenties voor het milieu en de menselijke gezondheid te voorkomen.

### EG-conformiteitsverklaring

Dit apparaat is ontworpen om in contact te komen met levensmiddelen en is ontworpen in overeenstemming met de EG-richtlijn 89/109/EEC. Dit apparaat is ontworpen, vervaardigd en in de handel gebracht in overeenstemming met de veiligheidsdoeleinden van de "laagspanningsrichtlijn"nr. 2006/95/EC, de beschermingsvoorschriften van de EMC-richtlijn 2004/108/EC "Elektromagnetische compatibiliteit" en de vereiste van richtlijn 93/68/EG.

Chère cliente, cher client,

Nous vous félicitons d'avoir acheté le café. Votre nouvelle machine à café avec moulin intégré vous permettra de moudre vos grains de café en toute fraîcheur. Nous vous souhaitons beaucoup de plaisir avec votre nouveau le café.

## CONSIGNES DE SÉCURITÉ

**Nous vous recommandons de lire attentivement ce manuel avant la première utilisation de cet appareil et de le conserver précieusement. Si vous donnez ou prêtez cet appareil à une autre personne, n'oubliez pas d'y joindre ce manuel. Le fabricant et l'importateur déclinent toute responsabilité en cas de non-observation des instructions qu'il contient !**



### Utilisation conforme

- Cet appareil est conçu pour la préparation du café et la mouture de grains de café.
- Utilisez le moulin uniquement pour la mouture de grains de café. L'appareil n'est pas conçu pour moudre d'autres denrées que le café.
- L'appareil n'est pas conçu pour une utilisation avec un minuteur auxiliaire ou un système de commande à distance externe.
- L'appareil est conçu pour un usage exclusivement domestique, non professionnel.
- Cet appareil doit être utilisé uniquement comme indiqué dans le présent manuel. Toute autre utilisation est considérée comme non conforme.



### Risques de blessure

- Ne laissez pas l'appareil ni les emballages à la portée des enfants ou des animaux.
- Cet appareil n'est pas conçu pour une utilisation par des personnes (enfants compris) ne disposant pas de toute leur intégrité sensorielle ou mentale ou bien manquant d'expérience ou de connaissances.

De telles personnes ne peuvent utiliser cet appareil que sous la surveillance d'un adulte chargé de leur sécurité et qui leur expliquera le cas échéant comment s'en servir. Surveillez les enfants pour vous assurer qu'ils ne jouent pas avec cet appareil.

- Risque de brûlure ! Pendant l'utilisation de l'appareil, de la vapeur brûlante s'échappe des orifices d'aération. Évitez tout contact avec la vapeur d'eau brûlante !
- Risque de brûlure ! Certaines parties de l'appareil (par ex. la plaque de maintien au chaud ou la cafetière en verre) deviennent très chaudes du fait de l'utilisation. Évitez tout contact avec les parties chaudes de l'appareil !

FR

## CONSIGNES DE SÉCURITÉ DU POINT DE VUE SANITAIRE

**Risques sanitaires liés à un manque de propreté ! Nettoyez l'appareil avant la première utilisation. Il peut en effet être contaminé par des résidus de production. Il faut alors impérativement respecter les consignes de nettoyage du chapitre « Entretien et détartrage ».**



### Montage et branchement

- Utilisez l'appareil uniquement dans une pièce fermée.
- Placez l'appareil sur une surface sèche, plane, solide et résistante à la chaleur.
- Pour ne pas risquer d'endommager l'appareil, assurez-vous qu'il se trouve à une distance suffisante de toute source de chaleur, par ex. des plaques de cuisson ou d'un four.
- Branchez l'appareil uniquement sur une prise installée de façon réglementaire et mise à la terre. La prise doit rester facilement accessible même après le branchement. La tension du secteur doit correspondre aux caractéristiques techniques de l'appareil. Utilisez uniquement des rallonges conformes dont les caractéristiques techniques correspondent à celles de l'appareil.

- Afin que personne ne risque de trébucher, veillez à ce que les câbles branchés ne gênent pas le passage. Ne laissez pas le câble pendre en bord de table ou le long de plans de travail à la cuisine. Quelqu'un pourrait y rester accroché et faire ainsi tomber l'appareil.
- Faites cheminer le câble de sorte qu'il ne soit ni pincé, ni coincé, et qu'il n'entre pas en contact avec des surfaces chaudes.

## UTILISATION

- Avant chaque utilisation, vérifiez que l'appareil ne présente aucun dommage. L'appareil ne doit pas être utilisé si le câble, la fiche ou l'appareil même présente des dommages apparents. N'utilisez pas l'appareil en cas de dysfonctionnement ou s'il est tombé.
- Si l'appareil est défectueux, n'essayez pas de le réparer vous-même. En cas de panne, contactez le service après-vente.
- Retirez la fiche de la prise de courant
  - si l'appareil n'est pas utilisé pendant une période prolongée,
  - si un dysfonctionnement survient au cours de l'utilisation,
  - en cas d'orage,
  - avant de nettoyer l'appareil.
- Pour extraire la fiche de la prise de courant, tirez toujours sur la fiche, jamais sur le câble.
- Ne plongez jamais l'appareil dans l'eau ou dans un quelconque autre liquide ! Assurez-vous que l'appareil, le câble ou la fiche ne risque pas de tomber dans l'eau ou d'être mouillé. S'il arrivait que l'appareil tombe dans l'eau, coupez immédiatement l'alimentation électrique.
- Veillez à ce que le moulin de l'appareil n'entre à aucun moment en contact avec de l'eau.
- Ne touchez jamais l'appareil, le câble ou la fiche avec les mains humides.
- Ne laissez pas l'appareil en marche sans surveillance.
- Ne faites pas tomber l'appareil et ne lui faites pas subir de chocs violents.
- Pour faire votre café, utilisez uniquement de l'eau fraîche à température ambiante.
- Ne posez jamais la cafetière en verre sur une plaque de cuisson chaude ou d'autres supports chauds.
- Ne faites jamais fonctionner la machine à café sans eau. Remplissez toujours le réservoir avec l'équivalent d'au moins deux tasses d'eau.
- N'utilisez jamais l'appareil lorsque la cafetière en verre est abîmée. La cafetière en verre ne doit s'utiliser qu'avec cet appareil.
- Le café préparé est chaud, soyez prudent lors de la manipulation de liquides chauds !
- Ne plongez pas les mains dans le moulin, ses lames sont acérées !
- Ne remplissez pas d'eau dans la machine déjà en cours de fonctionnement. Vous pourriez, dans la pire des éventualités, vous brûler suite à un dégagement de vapeur inopiné.
- La plaque de maintien au chaud devient très chaude. Ne la touchez pas et n'y déposez aucun objet.
- Utilisez uniquement les accessoires livrés avec l'appareil ou ceux exclusivement recommandés par le fabricant.
- Après chaque utilisation, laissez l'appareil refroidir au moins 10 minutes avant de refaire du café.
- Lorsque l'appareil reste branché, la plaque de maintien au chaud s'éteint automatiquement au bout de deux heures et reste néanmoins durant tout ce temps très chaude.
- Ne placez pas l'appareil en dessous de placards muraux suspendus ou d'autres éléments de même type. La vapeur se dégageant pourrait détériorer ceux-ci.
- Ne versez jamais d'eau très froide dans la cafetière en verre encore chaude.

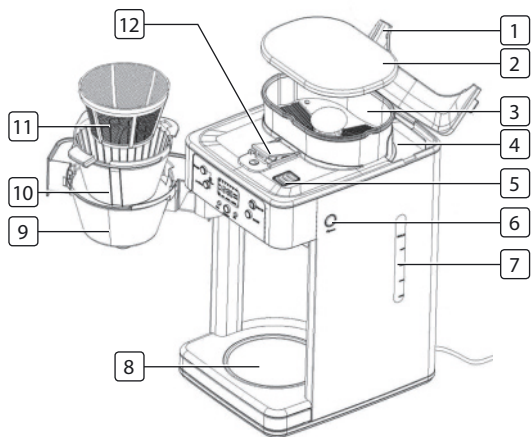

## COMPOSITION ET VUE GÉNÉRALE DE L'APPAREIL

1. Bouchon du réservoir d'eau
2. Couvercle du moulin
3. Moulin
4. Réservoir d'eau
5. Orifice d'aération
6. Bouton de déverrouillage du compartiment du filtre
7. Niveau d'eau
8. Plaque de maintien au chaud
9. Compartiment du filtre
10. Élément du compartiment du filtre
11. Filtre permanent
12. Orifice de nettoyage du moulin à café

### Sans illustration :

- Brosse de nettoyage du moulin à café
- Cafetière en verre
- Filtre à eau avec son support
- Le présent mode d'emploi

## TABLEAU DE COMMANDE

1. Grind Off (moudre arrêté): Touche pour arrêter le moulin de la machine à café.
2. On/Off (Marche/Arrêt): Touche pour mettre l'appareil en marche et pour arrêter l'appareil.
3. Minute (Minute): Touche pour régler les minutes de l'heure.
4. Program (Program): Touche pour sélectionner l'heure de démarrage à laquelle la machine commencera automatiquement à préparer le café.
5. Hour (Heure): Touche pour régler les heures de l'heure.
6. 2-12 Cups (2-12 tasses): Touche pour Programmer le nombre de tasses que vous souhaitez obtenir.

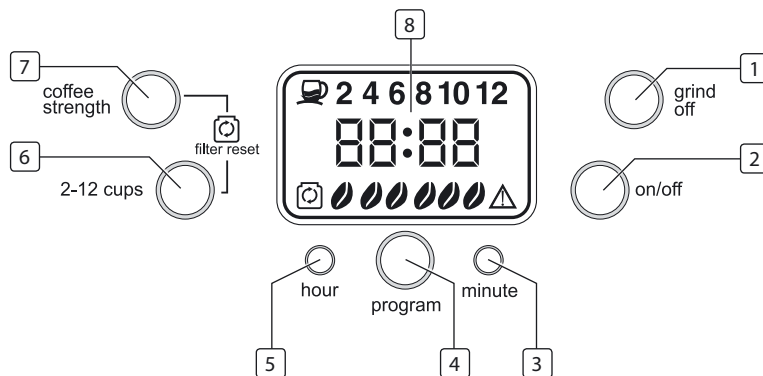

- Coffee Strength (Degré de café): Touche pour régler le degré de café.
- L'écran (L'illumination d'écran s'éteint automatiquement après env. 1 minute. Pour réactiver l'écran-la de nouveau appuyez sur une touche quelconque.)

## L'ÉCRAN

- Indique le nombre de tasses que vous souhaitez obtenir (touche **2-12** Cups).
- Indique le degré de café que vous pouvez régler avec la touche Coffee Strength.
- Message d'erreur (voir chapitre « Dépannage »)
- Indique avec le mot « FILTER » que le filtre à eau doit être changer.
- Affichage de l'heure.

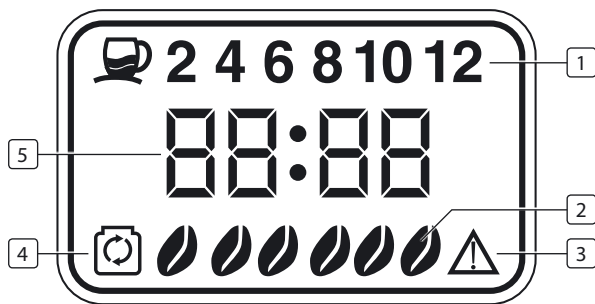

## AVANT LA PREMIÈRE UTILISATION

Avant de pouvoir utiliser l'appareil, il faut :

- déballer toutes les pièces fournies,
- le nettoyer.

## DÉBALLAGE



- Ne laissez pas les emballages à la portée des enfants ou des animaux. Ils risqueraient de s'étouffer avec !
- Sortez toutes les pièces de leur emballage et assurez-vous que l'ensemble livré est complet et ne présente pas de dommages imputables au transport. Si des éléments présentent des dommages, ne les utilisez pas (!), contactez notre service après-vente.

## NETTOYAGE



N'utilisez pas de produits de nettoyage corrosifs ou abrasifs pour l'entretien. De tels produits risquent d'endommager la surface.

- Poussez le bouton de déverrouillage pour le compartiment du filtre sur le côté de l'appareil.
- Retirez l'élément du compartiment du filtre avec le filtre permanent.
- Vous pouvez maintenant procéder au nettoyage de l'élément du compartiment du filtre et du filtre permanent en utilisant de l'eau chaude et éventuellement un peu de produit vaisselle.
- Essuyez ensuite bien toutes les pièces avant de les remonter sur la machine à café.
- Avant la première utilisation, nous vous recommandons de faire fonctionner l'appareil trois fois de suite avec uniquement de l'eau (sans café) afin de rincer la tuyauterie. Veillez à activer la fonction Grind Off avant de procéder au rinçage à l'eau de l'appareil. Avant la mise en service, respectez également les indications données au chapitre « Utilisation ».



## UTILISATION

### ATTENTION !

- L'appareil n'a pas une fonction de dosage de l'eau automatique. C'est pourquoi ne déversez pas plus de la quantité d'eau requise dans le réservoir d'eau.
- Veillez à ce que le cache-filtre soit correctement en place, l'appareil ne pouvant sinon pas commencer à préparer le café !
- Veillez à ne pas dépasser le marquage maximal du niveau d'eau lorsque vous remplissez de l'eau dans le réservoir de l'appareil. Attention lors du remplissage d'eau : afin d'éviter un trop plein du réservoir d'eau, une ouverture se trouve au dos du réservoir, laquelle permet d'évacuer tout excédent d'eau !

### Mise en service et réglages de base de l'appareil

1. Placez l'appareil sur une surface plane, solide et résistante à la chaleur.
2. Raccordez l'appareil à une prise installée de façon réglementaire.
3. A l'écran s'affiche l'heure préProgramée « 12:00 ».
4. Réglez l'heure à l'aide des touches **Hour** et **Minute**.

## PRÉPARATION DU CAFÉ AVEC DES GRAINS DE CAFÉ FRAÎCHEMENT MOULUS

1. Ouvrez le bouchon du réservoir d'eau.
2. Déversez la quantité d'eau requise dans le réservoir d'eau. Au niveau d'eau, vous pouvez lire l'équivalent de combien de tasses vous avez déjà déversé dans le réservoir. Remplissez toujours le réservoir avec l'équivalent d'au moins deux tasses à 12 tasses d'eau maximum.
3. Refermez ensuite le bouchon du réservoir d'eau.
4. Ouvrez le compartiment du filtre en appuyant sur bouton de déverrouillage placé sur le côté de l'appareil.

5. Placez l'élément du compartiment du filtre, le filtre permanent et le couvercle du compartiment du filtre dans le compartiment du filtre. Veillez à ce que toutes les pièces soient correctement en place, la machine à café ne pouvant sinon pas commencer à préparer le café.
6. Fermez le compartiment du filtre.
7. Remarque : avant de commencer à préparer du café, vérifier si le filtre permanent est vide.
8. Remplissez de grains de café le moulin de la machine à café. Remettez ensuite en place le couvercle du moulin.
9. Placez la cafetière en verre sur la plaque de maintien au chaud.
10. Programmez le nombre de tasses que vous souhaitez obtenir en appuyant sur la touche **2-12** Cups.
11. A l'aide de la touche **Coffee Strength**, indiquez à quel degré vous souhaitez corser le café. Vous pouvez choisir entre trois degrés qui vous sont affichés comme suit à l'écran :



le degré doux correspond à un café léger, le degré moyenne à un café moyennement corsé et le degré fort à un café aromatique corsé.

12. Appuyez sur la touche **On/Off** pour mettre l'appareil en marche. La touche **On/Off** s'allume.
13. La procédure de mouture se met en marche dès que vous avez appuyé sur la touche **On/Off**. Le passage du café est lancé automatiquement après la mouture.
14. Après le passage du café, vous pouvez retirer la cafetière de la plaque de maintien au chaud pour servir le café.
15. Après le passage du café, la plaque de maintien au chaud reste encore active pendant deux heures, après quoi elle s'éteint automatiquement.
16. Si vous désirez arrêter la machine à café avant que ces deux heures ne soient écoulées, il vous suffit d'appuyer sur la touche **On/Off**.

17. Après utilisation, nettoyez l'appareil tel qu'indiqué au chapitre « Entretien et détartrage ».

**Conseil :** La machine à café dispose d'un antigoutte. Vous pouvez retirer la cafetière de la plaque de maintien au chaud également pendant que le café coule et vous servir une tasse. Mais attention : vous devez reposer la cafetière sur la plaque de maintien au chaud dans les 20 secondes qui suivent afin d'éviter tout débordement d'eau dans le filtre à café !

### Préparation du café à partir de café moulu

1. Ouvrez le bouchon du réservoir d'eau.
2. Déversez la quantité d'eau requise dans le réservoir d'eau. Au niveau d'eau, vous pouvez lire l'équivalent de combien de tasses vous avez déjà déversé dans le réservoir. Remplissez toujours le réservoir avec l'équivalent d'au moins deux tasses à 12 tasses d'eau maximum.
3. Refermez ensuite le bouchon du réservoir d'eau.
4. Ouvrez le compartiment du filtre en appuyant sur bouton de déverrouillage placé sur le côté de l'appareil.
5. Placez l'élément du compartiment du filtre et le filtre permanent dans le compartiment du filtre. Veillez à ce que toutes les pièces soient correctement en place, la machine à café ne pouvant sinon pas commencer à préparer le café.
6. Versez le café moulu dans le filtre permanent.
7. Placez le couvercle du compartiment du filtre sur son compartiment pour bien le refermer.
8. Placez la cafetière en verre sur la plaque de maintien au chaud.
9. **Appuyez sur la touche Grind Off pour arrêter le moulin de la machine à café. La touche Grind Off s'allume.**
10. Appuyez sur la touche **On/Off** pour mettre l'appareil en marche. La touche **On/Off** s'allume.
11. La procédure de préparation du café se met en marche dès que vous avez appuyé sur la touche **On/Off**.

12. Après le passage du café, vous pouvez retirer la cafetière de la plaque de maintien au chaud pour servir le café.

13. Après le passage du café, la plaque de maintien au chaud reste encore active pendant deux heures, après quoi elle s'éteint automatiquement.

14. Si vous désirez arrêter la machine à café avant que ces deux heures ne soient écoulées, il vous suffit d'appuyer sur la touche **On/Off**.

15. Après utilisation, nettoyez l'appareil tel qu'indiqué au paragraphe « Entretien et détartrage ». La machine à café dispose d'un antigoutte. Vous pouvez retirer la cafetière de la plaque de maintien au chaud également pendant que le café coule et vous servir une tasse. Mais attention : vous devez reposer la cafetière sur la plaque de maintien au chaud dans les 20 secondes qui suivent afin d'éviter tout débordement d'eau dans le filtre à café !

### Fonction minuterie

La machine à café dispose d'une fonction automatique de préparation du café. Vous pouvez sélectionner l'heure de démarrage à laquelle la machine commencera automatiquement à préparer le café. Suivez à cet effet les étapes suivantes.

1. Remplissez la machine à café tel qu'indiqué aux paragraphes « Préparation du café avec des grains de café fraîchement moulus » et « Préparation du café à partir de café moulu » selon que vous souhaitez déguster votre café préparé à base de grains fraîchement moulus ou à base de café moulu.
2. Sélectionnez l'heure de démarrage à laquelle la machine commencera automatiquement à préparer le café en appuyant pendant trois secondes sur la touche **Program** jusqu'à ce que cette touche clignote. Réglez ensuite l'heure de démarrage automatique à l'aide des touches **Hour** et **Minute**.
3. Appuyez à nouveau sur la touche **Program** pour confirmer le réglage. La touche **Program** cesse de clignoter pour maintenant s'allumer.
4. L'heure actuelle apparaît ensuite de nouveau à l'écran.

5. La procédure de mouture / le passage du café s'effectue alors à l'heure Programée.

**Conseil :** vous pouvez également lancer la procédure de mouture / le passage du café à tout moment avant l'heure Programée. Appuyez à cet effet une fois sur la touche Program pour arrêter la minuterie puis sur la touche On/Off pour lancer ensuite en mode manuel la procédure de mouture / le passage du café.

6. Après le passage du café, vous pouvez retirer la cafetière de la plaque de maintien au chaud pour servir le café.
7. Après le passage du café, la plaque de maintien au chaud reste encore active pendant deux heures, après quoi elle s'éteint automatiquement.
8. Si vous désirez arrêter la machine à café avant que ces deux heures ne soient écoulées, il vous suffit d'appuyer sur la touche **On/Off**.
9. Après utilisation, nettoyez l'appareil tel qu'indiqué au chapitre « Entretien et détartrage ».

## CHANGEMENT DU FILTRE À EAU

Afin de pouvoir savourer un café plus aromatique encore, l'appareil dispose d'un filtre à eau qui est placé dans le réservoir d'eau. Lorsque le mot « FILTER » avec le symbole  s'affichent à l'écran, il faut changer le filtre à eau. Vous avez la possibilité de commander des filtres à eau de rechange dans notre boutique en ligne (voir chapitre « Commande supplémentaire »).

1. Ouvrez le bouchon du réservoir d'eau et retirez le filtre à eau en le saisissant par son support.
2. Ouvrez la partie inférieure du support du filtre à eau, retirez-en le filtre à eau pour le mettre au rebut.
3. Insérez un nouveau filtre à eau et refermez le support du filtre à eau.
4. Remplacez le support du filtre à eau dans le réservoir à eau. Veillez à ce que le filtre à eau soit correctement en place dans l'évidement prévu à cet effet dans le réservoir à eau.



5. Pour supprimer le symbole  de l'écran, appuyez simultanément sur la touche **Coffee Strength** et la touche **2-12 Cups**.

**Conseil :** L'absence de filtre à eau n'empêche pas l'appareil de fonctionner.

## ENTRETIEN ET DÉTARTRAGE



### ATTENTION !

- Après utilisation de l'appareil, la plaque de maintien au chaud reste encore très chaude ! Laissez-la d'abord refroidir avant de la nettoyer.
  - Ne plongez jamais l'appareil, le câble ou la fiche dans l'eau.
  - N'utilisez pas de produits de nettoyage corrosifs ou abrasifs pour l'entretien. De tels produits risquent d'endommager la surface.
1. Le moulin à café se nettoie à la brosse.
  2. En vous servant de l'extrémité du manche de la brosse de nettoyage, placez la vis à l'orifice de nettoyage du moulin à café sur le symbole « Ouvert » . Le cache s'ouvre alors et vous pouvez éliminer l'excédent de café moulu en utilisant la brosse.
  3. Refermez ensuite le cache en le plaquant sur l'ouverture et en plaçant la vis à l'orifice de nettoyage du moulin à café sur le symbole « Fermé »  en vous servant de l'extrémité du manche de la brosse de nettoyage.
  4. Appuyez pour finir sur la touche de déverrouillage placée sur le côté de l'appareil et ouvrez le compartiment du filtre.
  5. Retirez le cache-filtre pour enlever le filtre permanent et jeter le marc de café.
  6. Nettoyez le cache-filtre, le filtre permanent et l'élément du compartiment du filtre en utilisant de l'eau chaude et éventuellement un peu de produit vaisselle.
  7. Essuyez ensuite bien toutes les pièces avant de les remonter sur la machine à café.
  8. Nettoyez éventuellement la machine à café et la plaque de maintien au chaud avec un chiffon humide puis séchez-la avec un chiffon sec.

## DÉTARTRAGE

Lorsque l'eau ne s'écoule plus que très lentement dans l'appareil ou que l'appareil est plus bruyant que d'habitude lors du passage du café, un détartrage s'impose.

1. Remplissez le mélange d'eau et de produit détartrant dans le réservoir d'eau et mettez l'appareil en marche. Pour les proportions de produit détartrant et d'eau, veuillez respecter les consignes d'utilisation données par le fabricant de l'agent détartrant.
2. Laissez entièrement s'écouler le mélange à travers la machine. Répétez éventuellement la procédure si l'eau coule toujours aussi lentement.
3. Après le détartrage, laissez au moins trois fois de l'eau (sans café) couler à travers la machine afin de bien rincer les conduites, etc.
4. Veillez à enclencher la fonction Grind Off lorsque vous opérez un rinçage à l'eau ou un détartrage de l'appareil.

## DÉPANNAGE

Si l'appareil ne fonctionne pas correctement, examinez tout d'abord le problème pour constater si vous pouvez y remédier vous-même. Sinon, contactez le service après-vente (voir chapitre « Service après-vente »). N'essayez pas de réparer vous-même un appareil défectueux !

Problème	Cause possible/solution
L'appareil ne fonctionne pas	<ul style="list-style-type: none"> <li>• Est-ce que la fiche est correctement introduite dans la prise de courant ?</li> <li>• Est-ce que la prise est défectueuse ? Essayez avec une autre prise de courant.</li> <li>• Contrôlez le fusible du secteur.</li> <li>• Le filtre à café est-il correctement en place ?</li> <li>• Du filtre est-il correctement en place ?</li> <li>• La cafetière en verre est-elle correctement en place sur la plaque de maintien au chaud ?</li> </ul>

Problème	Cause possible/solution
A l'écran s'affiche 	Retirez la fiche de la prise de courant pour remettre à zéro tous les réglages opérés. Vérifiez si l'élément du compartiment du filtre, le filtre permanent sont correctement en place, si le cache pour le nettoyage du moulin à café est bien fermé et essayez à nouveau de lancer la préparation du café.
L'appareil émet des bips, mais n'indique pas de messages d'erreur.	Du filtre est-il correctement en place ?

## CARACTÉRISTIQUES TECHNIQUES

<b>Appareil :</b>	KZ-1228
<b>Alimentation :</b>	220V-240V ~ 50Hz/60Hz
<b>Puissance :</b>	1000 W
<b>Classe de protection :</b>	1

## GARANTIE

- Tristar n'est pas tenu responsable des dégâts intervenus :
  - o En cas de la chute de l'appareil
  - o En cas de modification technique de l'appareil par le propriétaire ou par un tiers
  - o En cas de mauvaise utilisation de l'appareil
  - o En cas d'usure normale de l'appareil
- L'exécution de réparations ne prolongera pas la période originale de garantie de 24 mois, ni ne donnera droit à une nouvelle garantie conforme. Cette garantie n'est légale qu'en Europe. Cette garantie ne change pas la Directive Européenne 1944/44CE.

- Conservez toujours votre reçu, il vous sera impossible de faire une réclamation sous garantie sans ce reçu.
- Les dommages causés par le non respect de la notice d'emploi, entraîneront l'annulation de la garantie, Tristar ne sera pas tenu responsable si des dégâts en résultent.
- Tristar ne sera pas responsable des dégâts matériels ou des blessures physiques résultant de la mauvaise utilisation ou si les consignes de sécurité ne sont pas correctement suivies.
- Le nettoyage mentionné dans cette notice est le seul entretien nécessaire à cet appareil.
- Si la finition doit être réparée, veillez à ce que cela soit accompli par une société agréée.
- Cet appareil ne peut pas être modifié ou changé.
- En cas de problèmes durant les 2 ans suivant la date d'achat, qui sont couverts par la garantie du fabricant, il est possible de revenir chez le revendeur pour un échange contre un appareil neuf.
- Veuillez contacter votre revendeur pour des questions ou des problèmes de conformités.
- Cet appareil est couvert par une garantie de 24 mois à partir de la date d'achat (reçu).
- Seul le matériel défectueux ou les vices de fabrication sont inclus dans cette garantie.
- Si une réclamation doit être faite, veuillez renvoyer l'appareil complet à votre revendeur dans l'emballage d'origine avec le reçu.
- Si les accessoires sont endommagés, cela ne signifie pas que l'appareil complet sera remplacé gratuitement. Dans de tels cas, veuillez contacter notre assistance téléphonique. Du verre ou des pièces en plastique cassés sont toujours sujets à des frais.
- Les défauts des consommables ou des pièces susceptibles à l'usure, ainsi que le nettoyage, l'entretien ou la réparation desdites pièces ne sont pas couverts par la garantie et doivent donc être payés.
- La garantie est caduque en cas de modification non autorisée.

- Après l'expiration de la garantie, les réparations peuvent être effectuées par un revendeur compétent ou par un réparateur contre un paiement pour les frais occasionnés.



## DIRECTIVES POUR LA PROTECTION DE L'ENVIRONNEMENT

Cet appareil ne doit pas être jeté aux ordures ménagères à la fin de sa durée de vie, mais doit être rendu à un centre de recyclage d'appareils ménagers électriques et électroniques. Ce symbole sur l'appareil, La notice d'emploi et l'emballage attirent votre attention sur ce sujet important. Composants utilisés dans cet appareil sont recyclables. En recyclant les appareils ménagers. Usagés, vous contribuez à un apport important à la protection de notre Environnement. Adressez vous aux autorités locales pour des renseignements concernant le centre de Recyclage.

### Emballage

L'emballage est 100% recyclable, retournez-le séparément.

### Produit

Cet appareil comporte un symbole conforme à la Directive Européenne 2002/96/CE relative aux Déchets d'Equipements Electriques et Electroniques (DEEE). En veillant à ce que cet appareil soit correctement recyclé, des effets éventuellement nuisibles à l'environnement et à la santé humaine seront évités.

### Déclaration de conformité CE

Cet appareil est destiné à être en contact avec de la nourriture et est conçu conformément à la directive CE 89/109/CEE.

Cet appareil est conçu, fabriqué et commercialisé conformément aux consignes de sécurité de "Low Voltage Directive "No 2006/95/EC, les conditions de protection de la Directive CEM 2004/108/EC "Compatibilité Electromagnétique" et la stipulation de la Directive 93/68/CEE.

Sehr geehrter Kunde,

Wir freuen uns, dass Sie sich für diese Kaffeemaschine entschieden haben. Mit Ihrer neuen Kaffeemaschine können Sie frische Kaffeebohnen in der integrierten Kaffeemühle mahlen. Wir hoffen, dass Sie mit Ihrer neuen Kaffeemaschine viel Vergnügen haben werden.

## SICHERHEITSHINWEISE

**Vor Erstinbetriebnahme des Geräts bitte sorgfältig die Anleitung lesen und an einem sicheren Ort aufbewahren. Wenn Sie das Gerät an eine andere Person weitergeben, sollte immer diese Anleitung beigelegt werden. Hersteller und Importeur können nicht haftbar gemacht werden, wenn die Anweisungen in dieser Anleitung nicht beachtet werden!**



### Verwendungszweck

- Dieses Gerät ist für Kaffeezubereitung und Mahlen von Kaffeebohnen bestimmt.
- Die Kaffeemühle nur zum Mahlen von Kaffeebohnen verwenden. Mit dem Gerät dürfen außer Kaffee keine anderen Lebensmittel gemahlen werden.
- Das Gerät ist nicht für den Betrieb mit einem externen Timer oder einer separaten Fernbedienung konstruiert.
- Dieses Gerät ist nur für den privaten Gebrauch und nicht für gewerbliche Anwendungen bestimmt.
- Das Gerät darf nur laut Beschreibung in der Bedienungsanleitung verwendet werden. Jede andere Verwendung gilt als nicht bestimmungsgemäß.



### Verletzungsgefahr

- Bitte die Verpackung und das Gerät von Kindern und Haustieren fernhalten.
- Dieses Gerät darf nicht von Personen (einschließlich Kindern) mit

beeinträchtigter sensorischer oder geistiger Verfassung oder Mangel an Erfahrung und/oder Kenntnissen bezüglich solcher Geräte bedient werden, außer wenn sie unter Beaufsichtigung oder Anleitung von einer für ihre Sicherheit verantwortlichen Person stehen. Kinder müssen beaufsichtigt werden, um sicherzustellen, dass sie nicht mit dem Gerät spielen.

- Verbrühungsgefahr! Während des Betriebs tritt aus der Lüftungsöffnung Dampf aus. Vermeiden Sie den Kontakt mit heißem Dampf.
- Verbrennungsgefahr! Teile des Produkts (z.B. Warmhalteplatte und Glaskanne) werden während des Betriebs sehr heiß. Vermeiden Sie den Kontakt mit heißen Geräteteilen.

## GESUNDHEITSSPEZIFISCHE SICHERHEITSHINWEISE

**Gesundheitsschädigung durch Verunreinigungen! Vor Erstinbetriebnahme das Gerät reinigen. Möglicherweise können noch Herstellungsrückstände an den Oberflächen anhaften. Es ist äußerst wichtig, dass Sie die Reinigungshinweise, wie im Abschnitt "Pflege und Entkalken" beschrieben, befolgen.**



### Aufstellung und Anschluss

- Nur im Innenbereich, an trockenen Orten und z.B. nicht neben einem Spülbecken benutzen.
- Das Gerät immer auf eine trockene, ebene, stabile und hitzebeständige Oberfläche stellen.
- Einen ausreichenden Abstand von Wärmequellen, wie z.B. Herdplatten oder Öfen einhalten, um das Gerät nicht zu beschädigen.
- Das Gerät darf nur an einer sachgemäß installierten Steckdose mit Schutzkontakt angeschlossen werden.

- Nach dem Anschluss muss die Steckdose auch leicht zugänglich sein. Die Netzspannung muss mit der in den technischen Daten des Geräts angegebenen Spannung übereinstimmen. Nur passende Verlängerungskabel verwenden, die mit den technischen Daten des Geräts übereinstimmen.
- Stellen Sie sicher, dass andere Personen nicht über das angeschlossene Stromkabel stolpern können.
- Das Kabel darf nicht über den Tisch- oder Arbeitsplattenrand hängen. Personen könnten sich darin verfangen und das Gerät herunterziehen.
- Das Kabel so positionieren, dass es nicht zerquetscht oder geknickt wird und nicht mit heißen Oberflächen in Berührung kommt.

## **BEDIENUNG**

- Vor Inbetriebnahme das Gerät immer auf Schäden überprüfen. Wenn das Gerät, Kabel oder Stecker sichtbare Anzeichen von Beschädigungen aufweisen, darf das Gerät nicht benutzt werden. Das Gerät nicht benutzen, wenn es Fehlfunktionen aufweist oder heruntergefallen ist.
- Wenn das Gerät kaputt ist, versuchen Sie nicht, es selbst zu reparieren. Bei Beschädigungen kontaktieren Sie bitte unsere Kundendienstabteilung.
- Netzstecker ziehen
  - wenn das Gerät für längere Zeit nicht benutzt wird
  - wenn während des Betriebs ein Fehler auftritt
  - vor einem Gewitter
  - vor der Reinigung.
- Wenn Sie den Netzstecker ziehen möchten, ziehen Sie immer am Stecker und nicht am Kabel.
- Das Gerät niemals in Wasser oder sonstige Flüssigkeiten tauchen. Stellen Sie sicher, dass das Gerät, Kabel oder Stecker nicht ins Wasser fällt oder nass wird. Sollte das Gerät ins Wasser fallen, sofort die Stromversorgung abschalten.
- Bitte stellen Sie sicher, dass kein Wasser in das Mahlwerk des Geräts eindringt.
- Gerät, Kabel oder Stecker niemals mit nassen Händen berühren.
- Das eingeschaltete Gerät niemals unbeaufsichtigt lassen.
- Das Gerät nicht fallen lassen oder zulassen, dass es gewaltsam umgestoßen wird.
- Für die Kaffeezubereitung nur frisches Trinkwasser mit Raumtemperatur verwenden.
- Die Glaskanne niemals auf eine heiße Herdplatte oder sonstige heiße Oberflächen stellen.
- Die Kaffeemaschine nicht ohne Wasser benutzen. Den Wasserbehälter immer mit mindestens zwei Tassen Wasser füllen.
- Das Gerät niemals benutzen, wenn die Glaskanne beschädigt ist. Die Glaskanne nur mit diesem Gerät verwenden.
- Der zubereitete Kaffee ist heiß; beim Umgang mit heißen Flüssigkeiten vorsichtig sein.
- Niemals in die Messer des Mahlwerks greifen – sie sind scharf!
- Niemals Wasser in eine bereits eingeschaltete Maschine füllen. Schlimmstenfalls können Sie sich an einem plötzlichen Dampfausstoß verbrühen.
- Die Warmhalteplatte wird sehr heiß. Nicht berühren oder Gegenstände darauf stellen.
- Nur das mitgelieferte oder vom Hersteller ausdrücklich empfohlene Zubehör verwenden.
- Nach jedem Gebrauch vor dem Einfüllen von frischem Kaffee das Gerät mindestens 10 Minuten abkühlen lassen.
- Wenn das Gerät eingeschaltet ist, schaltet die Warmhalteplatte nach zwei Stunden automatisch ab und bleibt während dieser Zeitspanne sehr heiß.
- Das Gerät nicht unter Küchenoberflächen oder ähnliche Schränke stellen. Der aufsteigende Dampf könnte sie beschädigen!
- Die heiße Glaskanne niemals mit eiskaltem Wasser füllen.

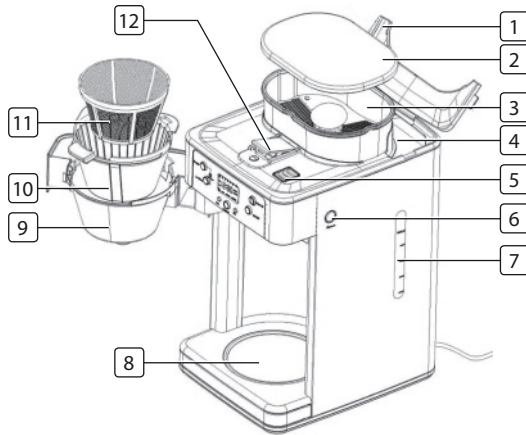

## TEILEBEZEICHNUNG

1. Wasserbehälterdeckel
2. Kaffeebohnenbehälterdeckel
3. Mahlwerk
4. Wasserbehälter
5. Lüftungsöffnung
6. Entsperrtaste für Filterfach
7. Wasserstandanzeige
8. Warmhalteplatte
9. Filterfach
10. Filterfacheinsatz
11. Dauerfilter
12. Reinigungsöffnung für Kaffeemühle

### Nicht abgebildet:

- Bürste für die Reinigung der Kaffeemühle
- Glaskanne
- Wasserfilter mit Wasserfilterhalterung
- Diese Bedienungsanleitung

## BEDIENFELD

1. Grind Off (Mahlen Aus): Taste zum Ausschalten des Mahlwerks.
2. On/Off (Ein/Aus): Taste zum Ein- und Ausschalten des Geräts.
3. Minute: Taste für die Minuteneinstellung der Uhr.
4. Program (Programm): Taste für die Timereinstellung.
5. Hour (Stunde): Taste für die Stundeneinstellung der Uhr.
6. 2–12 Cups (2–12 Tassen): Taste zum Bestimmen der Anzahl der Tassen, die Sie zubereiten möchten.
7. Coffee strength (Kaffeestärke): Taste zum Einstellen der Kaffeestärke.
8. Display (Die Displaybeleuchtung schaltet nach ca. 1 Minute automatisch ab. Sie kann durch Drücken einer beliebigen Taste wieder aktiviert werden.)

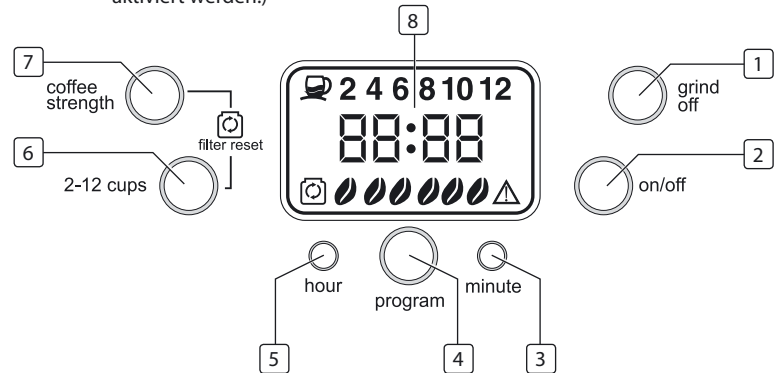



## DISPLAY

1. Zeigt die Anzahl der Tassen an, die Sie zubereiten möchten (2–12 Tassen Taste).
2. Zeigt die voreingestellte Kaffeestärke an (Kaffeestärketaste).
3. Fehlermeldung (siehe Abschnitt "Problembeseitigung")
4. Zeigt mit dem Wort "FILTER" an, dass der Wasserfilter gewechselt werden muss.
5. Zeigt die Zeit an.

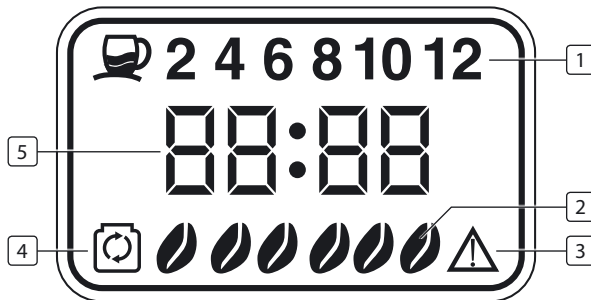

## VOR ERSTINBETRIEBNAHME

Bevor Sie das Gerät verwenden können, müssen Sie:

- die mitgelieferten Artikel auspacken,
- das Gerät reinigen.

## AUSPACKEN



**BITTE BEACHTEN!**

- Kinder und Tiere vom Verpackungsmaterial fernhalten. Es besteht Erststickungsgefahr!

- Alle Teile auspacken und den Lieferumfang auf Vollständigkeit überprüfen; auch auf Transportschäden überprüfen. Wenn Sie beschädigte Teile finden, benutzen Sie diese nicht (!), sondern kontaktieren Sie unsere Kundendienstabteilung.

## REINIGUNG



**BITTE BEACHTEN!**

Für die Reinigung des Geräts keine ätzenden oder abrasiven Reinigungsmittel benutzen. Sie könnten die Oberfläche beschädigen.

1. Drücken Sie die Entsperrtaste für das Filterfach seitlich am Gerät.
2. Entfernen Sie den Filterfacheinsatz zusammen mit dem Dauerfilter.
3. Jetzt reinigen Sie den Filterfacheinsatz und den Dauerfilter mit heißem Wasser und erforderlichenfalls mit etwas Spülmittel.
4. Dann trocknen Sie alle Teile gründlich und bringen sie wieder an der Kaffeemaschine an.
5. Wir empfehlen, dass Sie vor Erstinbetriebnahme das Gerät dreimal nur mit Wasser betreiben (ohne Kaffee), um alle Leitungen, etc. durchzuspülen. Bitte stellen Sie sicher, dass die Mahlen Aus Funktion eingeschaltet ist, wenn Sie das Gerät mit Wasser durchspülen möchten. Vor Erstinbetriebnahme des Geräts beachten Sie auch die Hinweise im Abschnitt "Bedienung".

## BEDIENUNG



**BITTE BEACHTEN!**

- Das Gerät verfügt über keine automatische Wasserdosierfunktion. Deshalb füllen Sie nur das von Ihnen benötigte Wasser in den Wasserbehälter.

- Stellen Sie sicher, dass die Filterabdeckung richtig platziert ist, weil das Gerät sonst den Brühvorgang nicht startet!
- Stellen Sie sicher, dass die Maximalmarkierung der Wasserstandanzeige nicht überschritten wird, wenn Sie Wasser in den Wasserbehälter des Geräts füllen. Seien Sie beim Einfüllen von Wasser vorsichtig: Um das Überfüllen des Wasserbehälters zu vermeiden, befindet sich auf der Rückseite des Wasserbehälters eine Öffnung, aus der überschüssiges Wasser auslaufen kann.

### **Inbetriebnahme und Grundeinstellungen**

1. Stellen Sie das Gerät auf eine ebene, stabile und hitzebeständige Oberfläche.
2. Schließen Sie das Gerät an einer sachgemäß installierten Steckdose an.
3. Die voreingestellte Zeit "12:00" wird auf dem Display angezeigt.
4. Stellen Sie die Zeit mit den Stunde und Minute Tasten ein.

## **KAFFEE MIT FRISCH GEMAHLENE BOHNEN ZUBEREITEN**

1. Öffnen Sie den Wasserbehälterdeckel.
2. Füllen Sie die gewünschte Wassermenge in den Wasserbehälter. An der Wasserstandanzeige können Sie ablesen, wie viele Tassen Wasser Sie bereits in den Wasserbehälter gefüllt haben. Füllen Sie den Wasserbehälter immer mit mindestens 2 bis maximal 12 Tassen Wasser. Benutzen Sie die Glaskanne, um den Wasserbehälter mit Wasser aufzufüllen.
3. Dann schließen Sie den Wasserbehälterdeckel.
4. Öffnen Sie das Filterfach, indem Sie die Entsperrtaste seitlich am Gerät drücken.
5. Setzen Sie den Filterfacheinsatz, den Dauerfilter und den Filterfachdeckel in das Filterfach. Stellen Sie sicher, dass alle Teile richtig platziert sind,

- weil sonst die Kaffeemaschine den Brühvorgang nicht startet.
6. Schließen Sie das Filterfach.
  7. HINWEIS: Bevor Sie den Kaffee kochen, überprüfen Sie, ob der Dauerfilter leer ist.
  8. Füllen Sie die Kaffeebohnen in das Mahlwerk der Kaffeemaschine. Dann setzen Sie den Deckel des Mahlwerks wieder auf.
  9. Stellen Sie die Glaskanne auf die Warmhalteplatte.
  10. Bestimmen Sie die Anzahl der Tassen, die Sie zubereiten möchten, mit der 2–12 Tassen Taste.
  11. Sie können die Kaffeestärke Taste drücken, um die Kaffeestärke einzustellen. Sie können zwischen drei Stufen auswählen, die folgendermaßen auf dem Display angezeigt werden:



Die Stufe mild steht für mildes Kaffeearoma, die Stufe mittel steht für mittleres Kaffeearoma und die Stufe stark steht für aromatisches, starkes Kaffeearoma.

12. Drücken Sie die Ein/Aus Taste, um das Gerät einzuschalten. Die Ein/Aus Taste leuchtet.
13. Sobald Sie die Ein/Aus Taste gedrückt haben, startet der Mahlvorgang. Nach dem Mahlvorgang startet sofort der Brühvorgang. Der Mahlvorgang kann laut sein, dieses Geräusch ist bei solchen Geräten normal.
14. Nach dem Brühvorgang können Sie die Glaskanne von der Warmhalteplatte nehmen und den Kaffee servieren.
15. Nach dem Brühvorgang bleibt die Warmhalteplatte noch zwei Stunden an und schaltet dann automatisch ab.
16. Wenn Sie die Kaffeemaschine ausschalten möchten, bevor die zwei Stunden vorbei sind, drücken Sie die Ein/Aus Taste.
17. Reinigen Sie nach Gebrauch das Gerät wie im Abschnitt "Pflege und Entkalken" beschrieben.

**Tip:** Die Kaffeemaschine ist mit einem Tropfstopp ausgestattet. Sie können die Glaskanne auch während des Brühvorgangs von der Warmhalteplatte nehmen und sich eine Tasse Kaffee eingießen. Seien Sie aber vorsichtig: Sie sollten die Glaskanne innerhalb von 20 Sekunden zurück auf die Warmhalteplatte stellen, um zu verhindern, dass der Kaffeefilter mit Wasser überläuft!

### Kaffee mit Pulverkaffee zubereiten

1. Öffnen Sie den Wasserbehälterdeckel.
2. Füllen Sie die gewünschte Wassermenge in den Wasserbehälter. An der Wasserstandanzeige können Sie ablesen, wie viele Tassen Wasser Sie bereits in den Wasserbehälter gefüllt haben. Füllen Sie den Wasserbehälter immer mit mindestens 2 bis maximal 12 Tassen Wasser. Benutzen Sie die Glaskanne, um den Wassertank mit Wasser aufzufüllen.
3. Dann schließen Sie den Wasserbehälterdeckel.
4. Öffnen Sie das Filterfach, indem Sie die Entsperrtaste seitlich am Gerät drücken.
5. Setzen Sie den Filterfacheinsatz, den Dauerfilter und den Filterfachdeckel in das Filterfach. Stellen Sie sicher, dass alle Teile richtig platziert sind, weil sonst die Kaffeemaschine den Brühvorgang nicht startet.
6. Füllen Sie das Kaffeepulver in den Dauerfilter.
7. Setzen Sie die Filterfachabdeckung in das Filterfach und schließen Sie das Filterfach.
8. Stellen Sie die Glaskanne auf die Warmhalteplatte.
9. **Drücken Sie die Mahlwerk Aus Taste, um das Mahlwerk der Kaffeemaschine auszuschalten. Die Mahlwerk Aus Taste leuchtet.**
10. Drücken Sie die Ein/Aus Taste, um das Gerät einzuschalten. Die Ein/Aus Taste leuchtet.
11. Sobald Sie die Ein/Aus Taste gedrückt haben, startet der Brühvorgang.

12. Nach dem Brühvorgang können Sie die Glaskanne von der Warmhalteplatte nehmen und den Kaffee servieren.
13. Nach dem Brühvorgang bleibt die Warmhalteplatte noch zwei Stunden an und schaltet dann automatisch ab.
14. Wenn Sie die Kaffeemaschine ausschalten möchten, bevor die zwei Stunden vorbei sind, drücken Sie die Ein/Aus Taste.
15. Reinigen Sie nach Gebrauch das Gerät wie im Abschnitt "Pflege und Entkalken" beschrieben. Die Kaffeemaschine ist mit einem Tropfstopp ausgestattet. Sie können die Glaskanne auch während des Brühvorgangs von der Warmhalteplatte nehmen und sich eine Tasse Kaffee eingießen. Seien Sie aber vorsichtig: Sie sollten die Glaskanne innerhalb von 20 Sekunden zurück auf die Warmhalteplatte stellen, um zu verhindern, dass der Kaffeefilter mit Wasser überläuft!

### Timerfunktion

Die Kaffeemaschine ist mit einer automatischen Kaffeebrühfunktion ausgestattet. Sie können eine Startzeit wählen, in der die Kaffeemaschine den Brühvorgang automatisch startet. Dafür führen Sie folgende Schritte durch:

1. Füllen Sie die Kaffeemaschine wie in den Abschnitten "Kaffee mit frisch gemahlene Bohnen zubereiten" und "Kaffee mit Pulverkaffee zubereiten" beschrieben, je nachdem ob Sie den Kaffee mit frisch gemahlene Bohnen oder mit Pulverkaffee zubereiten möchten.
2. Sie sollten jetzt die Startzeit einstellen, in der die Kaffeemaschine den Brühvorgang automatisch startet, indem Sie 3 Sekunden die Programm Taste drücken, bis die Programm Taste blinkt. Jetzt stellen Sie die automatische Startzeit mit den Stunde und Minute Tasten ein.
3. Drücken Sie erneut die Programm Taste, um die Eingabe zu bestätigen. Die Programm Taste leuchtet jetzt ohne zu blinken.
4. Dann wird wieder die aktuelle Zeit auf dem Display angezeigt.
5. Der Brüh- bzw. Mahlvorgang startet jetzt zum eingestellten Zeitpunkt.

**Tipp:** Sie können den Mahl- oder Brühvorgang auch jederzeit vor der eingestellten Startzeit starten. Dafür drücken Sie einmal die Programm Taste, um den Timer auszuschalten und drücken dann die Ein/Aus Taste, um den Mahl- bzw. Brühvorgang manuell zu starten.

6. Nach dem Brühvorgang können Sie die Glaskanne von der Warmhalteplatte nehmen und den Kaffee servieren.
7. Nach dem Brühvorgang bleibt die Warmhalteplatte noch zwei Stunden an und schaltet dann automatisch ab.
8. Wenn Sie die Kaffeemaschine ausschalten möchten, bevor die zwei Stunden vorbei sind, drücken Sie die Ein/Aus Taste.
9. Reinigen Sie nach Gebrauch das Gerät wie im Abschnitt "Pflege und Entkalken" beschrieben.

## WASSERFILTER WECHSELN



Um einen aromatischeren Kaffee zuzubereiten, verfügt das Gerät über einen Wasserfilter, der im Wasserbehälter eingesetzt ist. Wenn das  Symbol und das Wort "FILTER" auf dem Display angezeigt werden, sollte der Wasserfilter gewechselt werden.

1. Öffnen Sie den Wasserbehälterdeckel und ziehen Sie den Wasserfilter an seiner Halterung heraus.
2. Öffnen Sie den unteren Teil der Wasserfilterhalterung, nehmen Sie den Wasserfilter heraus und entsorgen ihn.
3. Setzen Sie einen neuen Wasserfilter ein und schließen Sie dann wieder die Wasserfilterhalterung.
4. Setzen Sie die Wasserfilterhalterung zurück in den Wasserbehälter. Stellen Sie sicher, dass der Wasserfilter korrekt im Schlitz des Wasserbehälters eingesetzt ist.
5. Um das  Symbol auf dem Display zu löschen, drücken Sie gleichzeitig die Kaffeestärke Taste und die 2–12 Tassen Taste. Wenn der Wasserfilter fehlt, funktioniert das Gerät trotzdem normal.

## PFLEGE UND ENTKALKEN



### BITTE BEACHTEN!

- Die Warmhalteplatte ist nach Gebrauch sehr heiß! Vor der Reinigung zuerst abkühlen lassen.
  - Gerät, Kabel oder Stecker niemals in Wasser tauchen.
  - Das Gerät nicht mit ätzenden oder abrasiven Reinigungsmitteln reinigen. Sie könnten die Oberfläche beschädigen.
1. Reinigen Sie die Kaffeemühle mit der Reinigungsbürste.
  2. Stellen Sie die Schraube an der Öffnung für die Reinigung der Kaffeemühle mit dem Stielende der Reinigungsbürste auf das Symbol "Öffnen" . Der Deckel geht auf und Sie können dann überschüssiges Kaffeepulver mit der Reinigungsbürste entfernen.
  3. Dann schließen Sie den Deckel wieder, indem Sie den Deckel nach unten drücken und die Schraube an der Öffnung für die Reinigung der Kaffeemühle mit dem Stielende der Reinigungsbürste auf das Symbol "Geschlossen"  stellen.
  4. Dann drücken Sie die Entsperrtaste seitlich am Gerät und öffnen Sie das Filterfach.
  5. Entfernen Sie die Filterabdeckung, nehmen Sie den Dauerfilter heraus und entsorgen Sie das Kaffeepulver
  6. Reinigen Sie die Filterabdeckung, den Dauerfilter und das Filterfach innen mit heißem Wasser und erforderlichenfalls mit etwas Spülmittel.
  7. Dann trocknen Sie alle Teile gründlich und bringen sie wieder an der Kaffeemaschine an.
  8. Erforderlichenfalls reinigen Sie die Kaffeemaschine und die Warmhalteplatte mit einem feuchten Tuch und dann mit einem trockenen Tuch.

## ENTKALKEN

Wenn das Wasser nur langsam durch das Gerät läuft oder das Gerät während des Brühvorgangs lauter als sonst ist, sollten Sie es entkalken.

1. Füllen Sie die Mischung aus Wasser und Entkalker in den Wasserbehälter und schalten Sie das Gerät ein. Beachten die die Anleitung für den Entkalker bezüglich des Wasser-Entkalker Verhältnisses.
2. Lassen Sie die Mischung vollständig durch die Maschine laufen. Wiederholen Sie den Vorgang, wenn das Wasser immer noch langsam durchläuft.
3. Nach dem Entkalken lassen Sie Wasser (ohne Kaffee) mindestens dreimal durch das Gerät laufen, um die Leitungen etc. durchzuspülen.
4. Bitte stellen Sie sicher, dass die Mahlen Aus Funktion ausgeschaltet ist, wenn Sie das Gerät mit Wasser durchspülen oder entkalken möchten.

## PROBLEMBEHEBUNG

Wenn das Gerät nicht mehr richtig funktioniert, überprüfen Sie, ob Sie das Problem selbst beheben können. Versuchen Sie nicht, ein defektes Gerät selbst zu reparieren!

Problem	Cause possible/solution
Das Gerät funktioniert nicht	<ul style="list-style-type: none"> <li>• Steckt der Stecker richtig in der Steckdose?</li> <li>• Ist die Steckdose kaputt? Versuchen Sie eine andere Steckdose.</li> <li>• Überprüfen Sie die Sicherung des Stromanschlusses.</li> <li>• Ist der Kaffeefilter richtig eingesetzt?</li> <li>• Ist der Filter richtig aufgesetzt?</li> <li>• Steht die Glaskanne richtig auf der Warmhalteplatte?</li> </ul>

Problem	Cause possible/solution
 erscheint auf dem Display	Ziehen Sie den Netzstecker, um alle vorgenommenen Einstellungen zurückzusetzen. Überprüfen Sie, ob der Filterfacheinsatz, der Dauerfilter richtig positioniert sind, ob die Abdeckung für die Reinigung der Kaffeemühle richtig geschlossen ist und versuchen Sie dann, den Brühvorgang erneut zu starten.
Das Gerät piepst, aber zeigt keine Fehlermeldung an	Ist der Filter richtig aufgesetzt?

DE

## GARANTIE

- Tristar ist nicht verantwortlich für Beschädigungen, die auftreten aufgrund von:
  - o Herunterfallen des Geräts.
  - o Technischen Veränderungen des Geräts durch den Eigentümer oder Dritte.
  - o Unsachgemäßer Verwendung des Geräts.
  - o Normalem Verschleiß des Geräts.
- Bei Durchführung von Reparaturen am Gerät wird die ursprüngliche Garantiezeit von 24 Monaten nicht verlängert, es entsteht auch kein Recht auf eine neue Garantie. Diese Garantie gilt nur auf europäischem Boden. Diese Garantie setzt die Europäische Richtlinie 1944/44CE nicht außer Kraft.
- Bewahren Sie die Rechnung immer auf, ohne diese Rechnung können Sie keine Form der Garantie einfordern.
- Beschädigungen, die durch Nichtbefolgen der Bedienungsanleitung entstehen, führen zu einem Garantieverlust, wenn das zu nachfolgenden Beschädigungen führt, kann Tristar nicht zur Verantwortung gezogen werden.

- Tristar ist nicht verantwortlich für Material- oder Personenschäden, die durch unsachgemäße Handhabung oder durch unsachgemäße Ausführung der Sicherheitsanweisungen verursacht werden.
- Eine Reinigung ist, wie in dieser Bedienungsanleitung erwähnt, der einzige Wartungsvorgang, der für dieses Gerät notwendig ist.
- Wenn das Gerät repariert werden muss, stellen Sie bitte sicher, dass dies von einer autorisierten Firma durchgeführt wird.
- Dieses Gerät darf nicht ergänzt oder verändert werden.
- Wenn während der ersten 2 Jahre ab Kaufdatum Probleme auftreten, die von der Werksgarantie abgedeckt sind, können Sie das Gerät am Einkaufsort gegen ein neues umtauschen lassen.
- Bei Fragen oder Beanstandungen wenden Sie sich bitte an Ihren Händler.
- Dieses Gerät hat eine Garantie von 24 Monaten ab Kaufdatum (Quittung).
- In dieser Garantie sind nur Material- oder Herstellungsfehler eingeschlossen.
- Wenn Sie einen Anspruch geltend machen möchten, reichen Sie bitte das vollständige Gerät in der Originalverpackung mit der Quittung bei Ihrem Händler ein.
- Die Beschädigung von Zubehörteilen führt nicht automatisch zum kostenlosen Austausch des gesamten Geräts. Kontaktieren Sie in diesen Fällen bitte unsere Hotline. Glasbruch oder Bruch von Plastikteilen ist immer kostenpflichtig.
- Defekte an Verbrauchsmaterialien oder Verschleißteilen, ebenso wie Reinigung, Wartung oder Austausch besagter Teile werden durch die Garantie nicht abgedeckt und sind daher kostenpflichtig!
- Im Fall unsachgemäßer Produktmanipulation erlischt die Garantie.
- Nach Ablauf der Garantie können Reparaturen durch den Fachhändler oder Reparaturservice kostenpflichtig durchgeführt werden.



## UMWELTSCHUTZRICHTLINIEN

Dieses Gerät darf am Ende seiner Lebensdauer nicht im Hausmüll entsorgt werden, sondern muss an einer zentralen Sammelstelle für das Recycling von elektrischen und elektronischen Haushaltsgeräten abgegeben werden. Dieses Symbol auf dem Gerät, der Bedienungsanleitung und der Verpackung lenkt Ihre Aufmerksamkeit auf diesen wichtigen Fakt. Das bei diesem Gerät verwendete Material kann recycled werden. Durch das Recyceln gebrauchter Haushaltgeräte leisten Sie einen wichtigen Beitrag zum Umweltschutz. Fragen Sie Ihre örtliche Behörde nach Informationen bezüglich einer Sammelstelle.

### Verpackung

Die Verpackung ist zu 100 % recyclebar, geben Sie die Verpackung getrennt zurück.

### Produkt

Dieses Gerät ist in Übereinstimmung mit der Europäischen Richtlinie 2002/96/EC für die Entsorgung von elektrischen und elektronischen Geräten (WEEE) gekennzeichnet. Indem die korrekte Entsorgung des Produkts sichergestellt wird, werden mögliche negative Folgen für Umwelt und Gesundheit vermieden.

### EU-Konformitätserklärung

Dieses Gerät wurde für den Kontakt mit Lebensmitteln und in Übereinstimmung mit der EU Richtlinie 89/109/EEC konstruiert. Dieses Gerät wurde in Übereinstimmung mit den Sicherheitszielen der Niederspannungsrichtlinie „Nr. 2006/95/EU, den Sicherheitsanforderungen der EMC Richtlinie 2004/108/EU "Elektromagnetische Kompatibilität" und den Anforderungen der Richtlinie 93/68/EEC konstruiert, hergestellt und vermarktet.

Estimado cliente,

Estamos encantados de que haya elegido esta cafetera. Con su nueva cafetera podrá moler sus propios granos de café en el molinillo incorporado. Esperamos que disfrute de su nueva cafetera.

## INSTRUCCIONES DE SEGURIDAD

**Antes de utilizar el aparato por primera vez, lea atentamente las instrucciones y guárdelas en un lugar seguro. Si le da el aparato a cualquier otra persona, deberá proporcionarles también estas instrucciones. El fabricante y el importador no serán responsables si no se observan estas instrucciones.**



### Uso previsto

- Este aparato se ha diseñado para preparar café y para moles granos de café.
- Utilice el molinillo solo para moler granos de café. Este aparato no se ha diseñado para triturar otros alimentos que no sean café.
- Este aparato no se ha diseñado para hacerlo funcionar con un temporizador externo o con un sistema separado de control remoto.
- Este aparato se ha diseñado únicamente para el uso personal y no para aplicaciones comerciales.
- Este aparato solo se debe utilizar tal y como se describe en las instrucciones de funcionamiento. Cualquier otro uso se considerará indebido.



### Peligro de lesiones

- Mantenga el embalaje y el aparato fuera del alcance de niños y animales de compañía.
- Este aparato no deberá ser utilizado por personas (incluidos niños) con sus facultades sensoriales o mentales disminuidas o que no dispongan de

la experiencia o conocimientos acerca de este tipo de aparatos, a no ser que los supervise una persona responsable por su seguridad o que dicha persona les haya dado instrucciones acerca del uso del aparato. Se debe supervisar a los niños para asegurarse de que no jueguen con el aparato.

- ¡Peligro de quemaduras! Durante el uso saldrá vapor caliente por las aperturas de ventilación. Evite
- el contacto con este vapor caliente.
- ¡Peligro de quemaduras! Algunas piezas del producto (por ejemplo, la placa caliente y la jarra de cristal) se pondrán muy calientes durante el uso. Evite entrar en contacto con estas partes calientes del aparato.

ES

## INSTRUCCIONES DE SEGURIDAD RELACIONADAS CON LA SALUD

**¡Daños para la salud como resultado de contaminación! Limpie el aparato antes de utilizarlo por primera vez. Es posible que todavía queden residuos del proceso de fabricación adheridos a las superficies. Es de suma importancia que siga las instrucciones de limpieza tal y como se explican en el capítulo de “Cuidado y descalcificación”.**



### Preparación y conexión

- Utilícelo solo en interiores, en lugares secos y lejos de fregaderos, por ejemplo.
- Coloque siempre el aparato sobre superficies secas, niveladas, sólidas y resistentes al calor.
- Mantenga una distancia suficiente a fuentes de calor, como por ejemplo fogones u hornos para no dañar el aparato.
- El aparato solo se debe conectar a un enchufe instalado correctamente con toma de tierra.

- El enchufe también se debe poder alcanzar fácilmente después de la conexión. La tensión de la toma de corriente debe ser la misma que la indicada en los datos técnicos del aparato. Utilice solo cables alargadores apropiados cuyos datos técnicos sean los mismos que los del aparato.
- Asegúrese de que otros no puedan tropezar con el cable conectado a la red. No permita que el cable cuelgue sobre el borde de mesas o encimeras de cocina. Es posible que otros se enganchen y tiren el aparato al suelo.
- Coloque el cable de manera que no quede aplastado ni doblado ni entre en contacto con superficies calientes.
- No sumerja nunca el aparato en agua o cualquier otro líquido. Asegúrese de que el aparato, el cable o el enchufe no caigan dentro de agua ni se mojan. Si el aparato cayera dentro de agua, corte la toma de corriente inmediatamente.
- Asegúrese de que el agua no se introduce en el mecanismo para moler del aparato.
- No toque nunca el aparato, el cable o el enchufe con las manos mojadas.
- No deje el aparato desatendido mientras permanezca enchufado.
- No deje que el aparato caiga al suelo ni permita que reciba golpes violentos.
- Para preparar café, utilice solo agua potable a temperatura ambiente.
- No ponga nunca la jarra de cristal sobre un fogón u otras superficies calientes.

## **USO**

- Antes de poner el aparato en marcha, compruebe que no esté dañado. Si el aparato, el cable o el enchufe muestran daños visible, no deberá utilizar el aparato. No utilice el aparato si ha caído o ha funcionado de manera anómala.
- Si el aparato está roto, no intente repararlo usted mismo. En caso de daños, póngase en contacto con nuestro departamento de atención al cliente.
- Retire el enchufe de la alimentación de la toma de corriente
  - si no va a utilizar el aparato durante un periodo de tiempo considerable
  - si se produce una avería durante su utilización
  - antes de una tormenta
  - antes de limpiarlo.
- Cuando quiera retirar el enchufe de la toma de corriente, tire siempre del enchufe y no del cable.
- No utilice la cafetera sin agua. Llene siempre el depósito de agua con al menos dos tazas de agua.
- No utilice nunca el aparato si la jarra de cristal está dañada. Utilice la jarra de cristal solo con este aparato.
- Cuando el café esté listo estará muy caliente; manipule con cuidado los líquidos calientes.
- No introduzca los dedos entre las cuchillas del mecanismo para moler, ¡están muy afiladas!
- No introduzca nunca agua en un aparato que ya esté en marcha. En el peor de los casos podría quemarse con una salida repentina de vapor.
- La placa de calor se pone muy caliente. No la toque ni coloque objetos encima de ella.
- Utilice solo los accesorios proporcionados y recomendados expresamente por el fabricante.
- Deje que el aparato se enfríe durante al menos 10 minutos después de cada uso antes de añadir más café.



- Cuando el aparato está encendido, la placa de calor se apaga automáticamente después de dos horas y permanece muy caliente durante este periodo.
- No coloque el aparato debajo de armarios de cocina o similares. ¡El vapor que se eleva podría dañarlos!
- No llene nunca la jarra de cristal con agua helada.

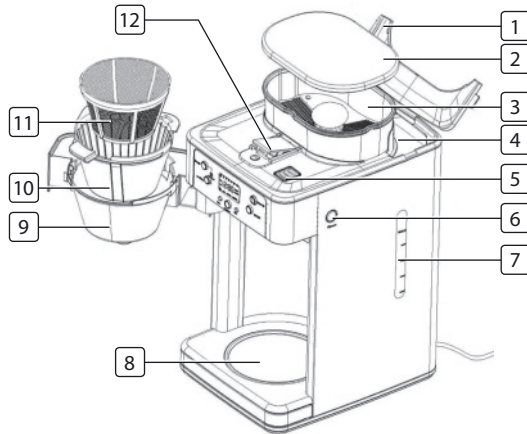

## DESCRIPCIÓN DE LOS COMPONENTES

1. Tapa del depósito de agua
2. Tapa del contenedor de granos de café
3. Mecanismo para moler
4. Depósito de agua
5. Apertura de ventilación
6. Botón para desbloquear el compartimento del filtro

7. Indicación del nivel de agua
8. Placa de calor
9. Compartimento del filtro
10. Inserción del compartimento del filtro
11. Filtro permanente
12. Apertura para limpiar el molinillo

### No mostrados:

- Cepillo para limpiar el molinillo de café
- Jarra de cristal
- Filtro de agua con su soporte
- Estas instrucciones de funcionamiento

## PANEL DE CONTROL

1. Grind Off (Moler apagado): botón para apagar el mecanismo para moler.

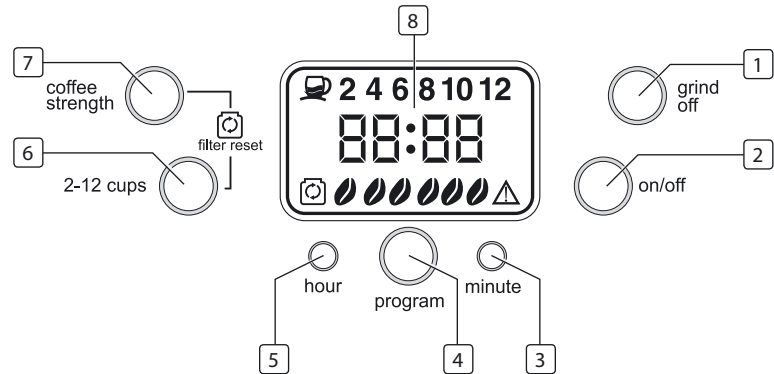

ES

2. On/Off (Encendido/apagado): botón para encender y apagar el aparato.
3. Minute (Minuto): botón para programar los minutos del reloj.
4. Program (Programa): botón para programar el temporizador.
5. Hour (Hora): botón para programar la hora del reloj.
6. 2-12 Cups (2-12 tazas): botón para programar el número de tazas que le gustaría preparar.
7. Coffee strength (Intensidad del café): botón para programar la intensidad del café.
8. Pantalla (La luz de la pantalla se apaga automáticamente después de aproximadamente 1 minuto. Se puede activar de nuevo pulsando cualquier botón).

## PANTALLA

1. Muestra el número de tazas que le gustaría preparar (botón de 2-12 tazas).
2. Muestra la intensidad del café programada (botón de Intensidad del café).
3. Mensaje de error (vea el capítulo de "Resolución de problemas")
4. Muestra, junto con la palabra "FILTRO", que es necesario cambiar el filtro de agua.
5. Muestra la hora.

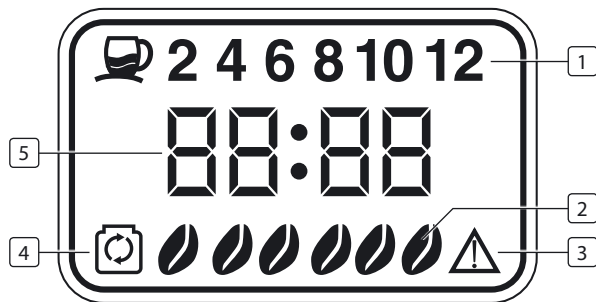

## ANTES DEL PRIMER USO

Antes de utilizar el aparato deberá:

- desembalar los elementos proporcionados,
- limpiar el aparato.

## DESEMBALAJE

 ¡CUIDADO!

- Mantenga niños y animales alejados de los materiales de embalaje. ¡Corren peligro de asfixia!
- Desembale todas las piezas y compruebe que tiene todos los contenidos; compruebe si se han producido daños durante el transporte. Si descubre daños en los componentes, no los utilice. En lugar de ello, póngase en contacto con nuestro departamento de atención al cliente.

## LIMPIEZA

 ¡CUIDADO!

- No utilice agentes limpiadores corrosivos o abrasivos para limpiar el aparato. Podrían dañar la superficie.
1. Pulse el botón para desbloquear el compartimento del filtro en el lateral del aparato.
  2. Retire el revestimiento del compartimento del filtro junto con el filtro permanente.
  3. Ahora limpie el revestimiento del compartimento del filtro y el filtro permanente con agua caliente y un poco de detergente si fuera necesario.

4. A continuación seque todas las piezas a fondo y colóquelas de nuevo en la cafetera.
5. Recomendamos que, antes del primer uso, utilice el aparato tres veces solo con agua (sin café) para limpiar todos los tubos, etc. Asegúrese de activar la función de Moler apagado si desea limpiar el aparato con agua. Antes de utilizar por primera vez el aparato, observe también los avisos en el capítulo de "Uso".

## USO



### ¡CUIDADO!

- El aparato no dispone de una función de dosificación de agua. Por tanto, llénelo con la cantidad de agua que necesite en el depósito de agua.
- Asegúrese de colocar correctamente la cubierta del filtro, ya que de lo contrario el aparato no iniciará el procedimiento de preparación del café.
- Asegúrese de no exceder la marca de máximo de la indicación del nivel de agua al verter agua en el depósito de agua del aparato. Tenga cuidado al verter el agua: Para que resulte imposible llenar demasiado el depósito de agua, existe una apertura en la parte posterior del depósito de agua, a través de la cual puede salir el agua.

### Puesta en marcha y configuración de parámetros básicos

1. Coloque el aparato sobre superficies secas, niveladas, sólidas y resistentes al calor.
2. Conecte el aparato a una toma de corriente que se haya instalado correctamente.
3. La pantalla mostrará la hora actual como "12:00".
4. Programe la hora con los botones de Hora y Minuto.

## PREPARACIÓN DE CAFÉ CON GRANOS RECIÉN MOLIDOS

1. Abra la tapa del depósito de agua.
2. Llene el depósito con la cantidad de agua deseada. Con la indicación del nivel de agua, podrá ver cuántas tazas de agua ha introducido en el depósito. Llene siempre el depósito de agua con un mínimo de dos tazas de agua y un máximo de 12. Utilice la jarra de cristal para llenar el depósito con agua.
3. A continuación cierre la tapa del depósito de agua.
4. Abra el compartimento del filtro pulsando el botón de desbloqueo en el lateral del aparato.
5. Coloque el revestimiento del compartimento del filtro, el filtro permanente y la cubierta del compartimento del filtro dentro de dicho compartimento. Asegúrese de que todas las piezas se colocan correctamente ya que de lo contrario la cafetera no iniciará el procedimiento de preparación del café.
6. Cierre el compartimento del filtro.
7. NOTA: antes de comenzar a preparar café compruebe si el filtro permanente está vacío.
8. Llene el mecanismo de moler de la cafetera con granos de café. A continuación coloque la tapa del mecanismo de moler otra vez en su sitio.
9. Coloque la jarra de cristal en la placa de calor.
10. Utilice el botón de 2-12 tazas para programar el número de tazas que le gustaría preparar.
11. Puede pulsar el botón de Intensidad del café para programar la intensidad del café. Puede elegir entre tres niveles que se muestran en la pantalla de la siguiente manera:



mild



medium



strong

El nivel suave representa un sabor suave del café, el nivel medio representa un sabor medio y el nivel fuerte representa un sabor aromáticamente fuerte.

12. Pulse el botón de encendido/apagado para encender el aparato. Este botón se iluminará.
13. Tan pronto como haya pulsado el botón de encendido/apagado, se iniciará el procedimiento de moler. Tras el procedimiento de moler, se iniciará inmediatamente el procedimiento de preparación del café. El proceso de moler puede producir mucho ruido y este sonido es normal en este tipo de aparato.
14. Después del proceso de preparación del café, puede coger la jarra de cristal de la placa de calor y servir el café.
15. Después del procedimiento de preparación del café, la placa de calor permanece encendida durante dos horas y a continuación se apaga automáticamente.
16. Si desea apagar la cafetera antes de que transcurran las dos horas, pulse el botón de encendido/apagado.
17. Limpie el aparato después de utilizarlo tal y como se describe en el capítulo de "Cuidado y descalcificación".

**Consejo:** La cafetera tiene una válvula anti goteo. También puede coger la jarra de cristal de la placa de calor durante el procedimiento de preparación y servirse una taza de café. Pero tenga cuidado: Deberá volver a colocar la jarra de cristal sobre la placa de calor en 20 segundos para evitar que el agua rebose por el filtro de café.

### **Preparación de café con café ya molido**

1. Abra la tapa del depósito de agua.
2. Llene el depósito con la cantidad de agua deseada. Con la indicación del nivel de agua, podrá ver cuántas tazas de agua ha introducido en

el depósito. Llene siempre el depósito de agua con un mínimo de dos tazas de agua y un máximo de 12. Utilice la jarra de cristal para llenar el depósito con agua.

3. A continuación cierre la tapa del depósito de agua.
4. Abra el compartimento del filtro pulsando el botón de desbloqueo en el lateral del aparato.
5. Coloque el revestimiento del compartimento del filtro y el filtro permanente en el compartimento del filtro. Asegúrese de que todas las piezas se colocan correctamente ya que de lo contrario la cafetera no iniciará el procedimiento de preparación del café.
6. Ponga el café molido en el filtro permanente.
7. Introduzca la tapa del compartimento de filtro en dicho compartimento y ciérrelo.
8. Coloque la jarra de cristal en la placa de calor.
- 9. Pulse el botón de Moler apagado para apagar el mecanismo para moler de la cafetera. Este botón se iluminará.**
10. Pulse el botón de encendido/apagado para encender el aparato. Este botón se iluminará.
11. Tan pronto como haya pulsado el botón de encendido/apagado, se iniciará el procedimiento de preparación del café.
12. Después del proceso de preparación del café, puede coger la jarra de cristal de la placa de calor y servir el café.
13. Después del procedimiento de preparación del café, la placa de calor permanece encendida durante dos horas y a continuación se apaga automáticamente.
14. Si desea apagar la cafetera antes de que transcurran las dos horas, pulse el botón de encendido/apagado.
15. Limpie el aparato después de utilizarlo tal y como se describe en el capítulo de "Cuidado y descalcificación". La cafetera tiene una válvula anti goteo. También puede coger la jarra de cristal de la placa de calor

durante el procedimiento de preparación y servirse una taza de café. Pero tenga cuidado: Deberá volver a colocar la jarra de cristal sobre la placa de calor en 20 segundos para evitar que el agua rebose por el filtro de café.

### **Función de temporizador**

La cafetera dispone de una función de preparación automática del café. Puede seleccionar una hora de inicio a la cual la cafetera pondrá en marcha automáticamente el procedimiento de preparación del café. Para hacer esto, siga los siguientes pasos.

1. Llene la cafetera tal y como se describe en las secciones de "Preparación de café con granos recién molidos" y "Preparación de café con café ya molido" según quiera utilizar granos recién molidos o café ya molido para preparar el café.
2. Ahora deberá programar la hora de inicio a la cual la cafetera iniciará automáticamente el procedimiento de preparación del café pulsando el botón de Programa durante 3 segundos hasta que dicho botón parpadee. Ahora programe la hora de inicio automático con los botones de Hora y Minuto.
3. Pulse de nuevo el botón de Programa para confirmar la información introducida. El botón de Programa se iluminará sin parpadear.
4. Entonces la hora actual volverá a aparecer de nuevo en la pantalla.
5. Ahora el procedimiento de preparación o de moler el café se iniciará a la hora programada.

**Consejo:** También puede iniciar el procedimiento de moler o preparar el café en cualquier momento antes de la hora de inicio programada. Para ello, pulse el botón de Programa una vez para apagar el temporizador y a continuación pulse el botón de encendido/apagado para iniciar estos procedimientos manualmente.

6. Después del proceso de preparación del café, puede coger la jarra de cristal de la placa de calor y servir el café.
7. Después del procedimiento de preparación del café, la placa de calor permanece encendida durante dos horas y a continuación se apaga automáticamente.
8. Si desea apagar la cafetera antes de que transcurran las dos horas, pulse el botón de encendido/apagado.
9. Limpie el aparato después de utilizarlo tal y como se describe en el capítulo de "Cuidado y descalcificación".

## **CAMBIO DEL FILTRO DE AGUA**

Para preparar un sabor de café más aromático, el aparato dispone de un filtro de agua que se introduce en el depósito de agua. Si el símbolo  y la palabra "FILTRO" se muestran en la pantalla, se deberá cambiar el filtro de agua.



1. Abra la tapa del depósito de agua y extraiga el filtro de agua tirando de su soporte.
2. Abra la parte inferior del soporte del filtro de agua, extraiga el filtro de agua y tírelo.
3. Introduzca un filtro de agua nuevo y a continuación cierre de el soporte otra vez.
4. Coloque el soporte del filtro de agua en el depósito de agua de nuevo. Asegúrese de que el filtro de agua se asienta correctamente en la ranura del depósito de agua.
5. Para suprimir el símbolo  en la pantalla, pulse el botón de Intensidad del café y el de 2-12 tazas simultáneamente.

La ausencia de un filtro de agua no impide que el aparato funcione correctamente.

## CUIDADO Y DESCALCIFICACIÓN



### ¡CUIDADO!

- ¡La placa de calor estará muy caliente después de su uso! Deje que se enfríe antes de limpiarla.
  - No sumerja nunca el aparato, el cable o el enchufe en agua.
  - No utilice agentes limpiadores corrosivos o abrasivos para limpiar el aparato. Podrían dañar la superficie.
1. Limpie el molinillo con un cepillo de limpieza.
  2. Ajuste el tornillo en la apertura para limpiar el molinillo con la punta del cepillo de limpieza hasta el símbolo de "Abierto" . La cubierta se abrirá y a continuación podrá retirar cualquier exceso de café molido con el cepillo.
  3. A continuación cierre la cubierta presionándola hacia abajo y ajustando el tornillo sobre la apertura para limpiar el molinillo con la punta del cepillo de limpieza hacia el símbolo de "Cerrado" .
  4. Seguidamente pulse el botón de desbloqueo en el lateral del aparato para abrir el compartimento del filtro.
  5. Retire la cubierta del filtro, extraiga el filtro permanente y tire el café molido.
  6. Limpie la cubierta del filtro, el filtro permanente y el revestimiento del compartimento del filtro con agua caliente y un poco de detergente si fuera necesario.
  7. A continuación seque todas las piezas a fondo y colóquelas de nuevo en la cafetera.
  8. Si es necesario, limpie la cafetera y la placa caliente con un paño caliente y a continuación con uno frío.

## DESCALCIFICACIÓN

Si el agua pasa a través del aparato muy lentamente o si este es más ruidoso de lo habitual durante el procedimiento de preparación del café, deberá descalcificarlo.

1. Vierta una mezcla formada por agua y agente anti cal en el depósito de agua y encienda el aparato. siga las instrucciones de uso del agente anti cal con respecto a la concentración del mismo en el agua.
2. Deje que la mezcla pase a través del aparato completamente. Repita este procedimiento si el agua todavía pasa lentamente.
3. Tras la descalcificación, deje pasar agua (sin café) a través del aparato al menos tres veces para limpiar los conductos, etc.
4. Asegúrese de haber activado la función Moler apagado si quiere limpiar el aparato con agua o descalcificarlo.

## RESOLUCIÓN DE PROBLEMAS

Si el aparato deja de funcionar correctamente, compruebe si puede resolver el problema usted mismo. ¡No intente reparar un aparato estropeado!

Problema	Posible causa/solución
El aparato no funciona.	<ul style="list-style-type: none"> <li>• ¿Se ha introducido el enchufe en la toma de corriente de manera correcta?</li> <li>• ¿Existe algún problema con la toma de corriente? Intente conectar a otro enchufe de la red.</li> <li>• Compruebe el fusible de la conexión a la red.</li> <li>• ¿Se ha introducido el filtro de café correctamente?</li> <li>• ¿Se ha colocado del filtro correctamente?</li> <li>• ¿Se ha colocado la jarra de cristal correctamente sobre la placa de calor?</li> </ul>

Problema	Posible causa/solución
 aparece en la pantalla	Retire el enchufe de la toma de corriente para reinicializar todos los parámetros. Compruebe si el revestimiento del compartimento del filtro el filtro permanente se han colocado correctamente, si la cubierta para limpiar el molinillo se ha cerrado correctamente y a continuación intente iniciar el procedimiento de preparación del café de nuevo.
El aparato emite un pitido, pero no muestra ningún error	¿Se ha colocado del filtro correctamente?

## DATOS TÉCNICOS

<b>Modelo:</b>	KZ-1228
<b>Tensión:</b>	220V-240V ~ 50Hz/60Hz
<b>Salida:</b>	1000 W
<b>Clase de protección:</b>	1

## GARANTÍA

- Tristar no es responsable de los daños que se produzcan:
  - o En caso de caída del aparato
  - o En caso de que el propietario o un tercero modifique técnicamente el aparato
  - o En caso de un uso incorrecto del aparato
  - o Por el desgaste habitual del aparato
- Al ejecutar reparaciones, no se ampliará el período de garantía original de 24 meses, ni el derecho a una nueva garantía. Esta garantía sólo

tiene validez en territorio europeo. Esta garantía no anula la directiva europea 1944/44CE.

- Conserve siempre el ticket de compra, ya que sin él no podrá reclamar ningún tipo de garantía.
- Los daños provocados al no seguirse el manual de instrucciones darán lugar a una anulación de la garantía; Tristar no será responsable si se producen daños derivados.
- Tristar no será responsable de los daños materiales o lesiones personales causados por un uso incorrecto o si no se respetan las instrucciones de seguridad.
- Además de la limpieza, como se ha mencionado en este manual, es el único mantenimiento necesario para este aparato.
- Cuando se deba reparar el aparato, asegúrese de que lo lleve a cabo una empresa autorizada.
- Este aparato no puede ser modificado.
- Si se produce algún problema durante los dos años a partir de la fecha de compra, al estar cubierto por la garantía, podrá dirigirse al punto de compra y cambiar el aparato por uno nuevo.
- Si tiene cualquier pregunta o dudas acerca de conformidades, contacte a representante comercial de su "punto de compra"
- Este aparato está cubierto por una garantía de 2 años a partir de la fecha de compra (recibo).
- Esta garantía solo incluye defectos de fabricación o de los materiales.
- Si desea realizar una reclamación, devuelva la máquina completa en su embalaje original al representante comercial, junto con el recibo.
- Daños a los accesorios no garantizan una sustitución gratuita automática de la aparato entera. En tales casos póngase en contacto con nuestra línea de atención. La rotura de cristales o piezas de plástico siempre tendrá cargo.
- Los defectos de consumibles o piezas susceptibles al desgaste, así como la limpieza, mantenimiento o sustitución de dichas piezas, no están cubiertos por la garantía y, por tanto, deben pagarse.

- La garantía quedará anulada en caso de manipulación no autorizada.
- Tras la caducidad de la garantía, las reparaciones se pueden realizar por vendedores capacitados o por el servicio de reparaciones mediante el pago correspondiente.



## **NORMAS DE PROTECCIÓN DEL MEDIOAMBIENTE**

Este aparato no se debe desechar con los residuos domésticos cuando finalice su durabilidad, sino que se debe ofrecer a un centro de reciclaje de aparatos eléctricos y electrónicos domésticos. Este símbolo en el aparato, manual de instrucciones y embalaje le avisa de este aspecto importante. El los materiales utilizados en este aparato se pueden reciclar. Mediante el reciclaje de electrodomésticos, usted contribuye a fomentar la protección del medioambiente. Consulte a sus autoridades locales para obtener información acerca del punto de recogida.

### **Embalaje**

El embalaje es 100% reciclable, devuelva el embalaje por separado.

### **Producto**

Este aparato está marcado de acuerdo con la Directiva Europea 2002/96/EC para Desechos de Aparatos Eléctricos y Electrónicos (WEEE). Si se asegura de que este producto se desecha correctamente, ayudará a prevenir posibles consecuencias negativas para medio ambiente y la salud humana.

### **Declaración de conformidad CE**

Este aparato se ha diseñado para entrar en contacto con alimentos y se ha diseñado de acuerdo con la Directiva 89/109/EEC. Este aparato ha sido diseñado, fabricado y comercializado de acuerdo con los objetivos de seguridad de la Directiva de Baja Tensión "Nº 2006/95/EC, los requisitos de protección de la Directiva EMC 2004/108/EC "Compatibilidad Electromagnética" y los requisitos de la Directiva 93/68/EEC.



Estimado Cliente,

*Congratulamo-nos pela sua escolha desta máquina de café. Com a sua nova máquina de café, pode moer os seus próprios grãos de café no moinho integrado. Esperamos que desfrute da sua nova máquina de café.*

## INSTRUÇÕES DE SEGURANÇA

**Antes de utilizar este aparelho pela primeira vez, leia as instruções de segurança na íntegra e guarde-as num local seguro. Se ceder o aparelho a terceiros, o mesmo deverá ser sempre acompanhado destas instruções. O fabricante e o importador não se responsabilizam pelo incumprimento das indicações constantes destas instruções!**



### Utilização prevista

- Este aparelho destina-se à preparação de café e à moagem de grãos de café.
- Utilize o moinho de café apenas para moer grãos de café. O aparelho não se destina à moagem de outros alimentos para além de café.
- O aparelho não foi concebido para funcionamento com um temporizador externo ou com um sistema de controlo remoto separado.
- Este aparelho destina-se apenas a utilização pessoal e não a aplicações comerciais.
- O aparelho deve ser utilizado exclusivamente conforme descrito nas instruções de funcionamento. Qualquer outra utilização é considerada indevida.



### Perigo de lesão

- Mantenha a embalagem e o aparelho fora do alcance das crianças e dos animais.

- Este aparelho não deve ser utilizado por pessoas (incluindo crianças) com incapacidades sensoriais ou mentais ou que não possuam experiência e/ou conhecimentos adequados à utilização deste tipo de aparelho, salvo se tiverem supervisão de uma pessoa responsável pela sua segurança ou tiverem recebido instruções de utilização do aparelho por parte de uma pessoa responsável.
- As crianças têm de ser vigiadas para garantir que não brincam com o aparelho.
- Perigo de queimadura! Irão ocorrer emissões de vapor quente da abertura de ventilação durante o uso. Evite o contacto com o vapor quente.
- Perigo de queimaduras! Algumas partes do produto (por ex., a placa de aquecimento e a cafeteira de vidro) atingirão uma temperatura muito elevada durante o uso. Evite o contacto com as partes quentes do aparelho.

PT

## INSTRUÇÕES DE SEGURANÇA DO PONTO DE VISTA DA SAÚDE

**A falta de limpeza poderá resultar em riscos para a saúde! Limpe o aparelho antes de utilizá-lo pela primeira vez. Poderão ainda existir resíduos do fabrico nas superfícies. É essencial seguir as instruções de limpeza conforme explicado no capítulo “Cuidados e desincrustação”.**



### Configuração e ligação

- Utilize o aparelho exclusivamente o interior, em zonas secas e afastadas, por exemplo, de um lava-loiça.
- Coloque sempre o aparelho sobre uma superfície seca, nivelada, firme e resistente a altas temperaturas.
- Mantenha uma distância suficiente de fontes de calor, tais como placas

- ou fornos, a fim de evitar danos no aparelho.
- O aparelho deve ser apenas ligado a uma tomada devidamente instalada com contactos de ligação à terra. A tomada deve também estar facilmente acessível após a ligação. A tensão da rede tem de ser igual à indicada nos dados técnicos do aparelho. Utilize apenas cabos de extensão adequados cujos dados técnicos sejam iguais aos do aparelho.
- Certifique-se de que encaminha o cabo de alimentação ligado de forma a que não seja possível tropeçar no mesmo. Não deixe o cabo pendurado sobre a extremidade de mesas ou bancadas de cozinha. O aparelho pode ser puxado inadvertidamente e cair.
- Coloque o cabo de modo a não ficar esmagado ou dobrado e a não entrar em contacto com superfícies quentes.

## UTILIZAÇÃO

- Antes de colocar o aparelho em funcionamento, verifique-o sempre a fim de detectar a presença de danos. Se o aparelho, o cabo ou a ficha apresentarem sinais visíveis de danos, não deverá utilizar o aparelho. Não utilize o aparelho se este apresentar qualquer anomalia ou tiver caído.
- Se o aparelho estiver avariado, não tente repará-lo por si próprio. Em caso de danos, contacte o nosso departamento de assistência ao cliente.
- Retire a ficha de alimentação da tomada
  - se não pretender utilizar o aparelho durante um longo período de tempo
  - se ocorrer uma falha durante o funcionamento
  - antes da ocorrência de trovoadas
  - antes de proceder à limpeza.
- Quando pretender retirar a ficha da tomada, puxe sempre pela ficha e não pelo cabo.
- Nunca mergulhe o aparelho em água ou outros líquidos. Certifique-se de que o aparelho, o cabo ou a ficha não caem dentro de água nem se molham. Se o aparelho cair dentro de água, desligue imediatamente a alimentação eléctrica.
- Certifique-se de que não entra água no mecanismo de moagem do aparelho.
- Nunca toque no aparelho, no cabo ou na ficha com as mãos molhadas.
- Não deixe o aparelho ligado sem vigilância.
- Não deixe cair o aparelho e evite qualquer embate violento no mesmo.
- Para fazer café, utilize apenas água potável à temperatura ambiente.
- Nunca coloque a cafeteira de vidro sobre um fogão quente ou outras superfícies a alta temperatura.
- Não utilize a máquina de café sem água. Encha sempre o depósito de água com, pelo menos, duas chávenas de água.
- Nunca utilize o aparelho se a cafeteira de vidro estiver danificada. Utilize exclusivamente a cafeteira de vidro com este aparelho.
- O café preparado está quente: tenha cuidado ao manusear líquidos quentes.
- Nunca toque nas lâminas do mecanismo de moagem – estas lâminas são muito afiadas!
- Nunca coloque água numa máquina que já esteja ligada. Na pior das hipóteses, poderá queimar-se no caso de uma emissão súbita de vapor.
- A placa de aquecimento atinge uma temperatura muito elevada. Não toque nela nem coloque objectos sobre a mesma.
- Utilize apenas os acessórios fornecidos ou acessórios expressamente recomendados pelo fabricante.
- Antes de adicionar café novo, deixe o aparelho arrefecer durante, pelo menos, 10 minutos depois de cada utilização.

- Quando o aparelho está ligado, a placa de aquecimento desliga-se automaticamente ao fim de duas horas e permanece muito quente durante este período.
- Não coloque o aparelho sob prateleiras de cozinha ou semelhantes. O vapor que se eleva poderá provocar danos a estas superfícies!
- Nunca encha a cafeteira de vidro quente com água gelada.

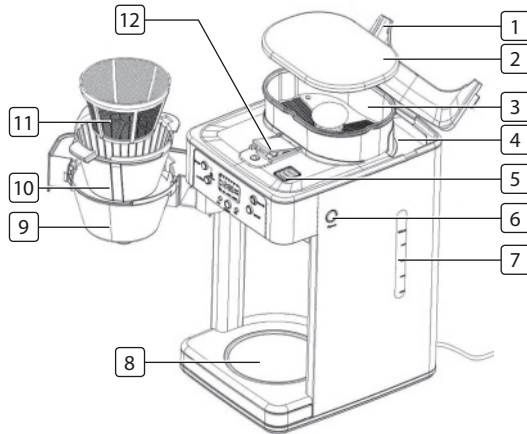

## DESCRIÇÃO DOS COMPONENTES

1. Tampa do depósito de água
2. Tampa do recipiente de grãos de café
3. Mecanismo de moagem
4. Depósito de água
5. Abertura de ventilação
6. Botão de desbloqueio do compartimento do filtro

7. Indicação de nível de água
8. Placa de aquecimento
9. Compartimento do filtro
10. Inserção do compartimento do filtro
11. Filtro permanente
12. Abertura para limpeza do moinho de café

### Não ilustrado:

- Escova para limpeza do moinho de café
- Cafeteira de vidro
- Filtro de água com suporte de filtro de água
- As presentes instruções de funcionamento

## PAINEL DE CONTROLO

1. Grind Off (Desligar moagem): botão para desligar o mecanismo de moagem.
2. On/Off (Ligar/desligar): botão para ligar e desligar o aparelho.

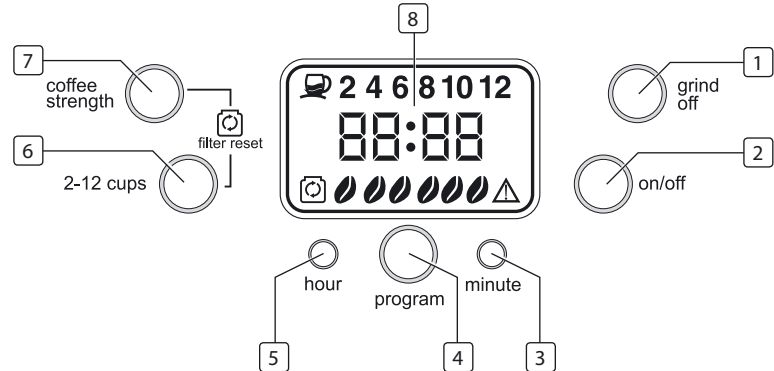

3. Minute (Minuto): botão para definir os minutos do relógio.
4. Program (Programar): botão para definir o temporizador.
5. Hour (Hora): botão para definir as horas do relógio.
6. 2-12 Cups (2-12 chávenas): botão para definir o número de chávenas que pretende preparar.
7. Coffee strength (Intensidade do café): botão para definir a intensidade do café.
8. Visor (a luz do visor acende-se automaticamente ao fim de cerca de 1 minuto. Pode activá-la novamente premindo qualquer botão.)

## VISOR

1. Indica o número de chávenas que pretende preparar (botão 2-12 Cups).
2. Indica a intensidade do café predefinida (botão Coffee strength).
3. Mensagem de erro (consulte o capítulo "Resolução de problemas").
4. Indica, juntamente com a palavra "FILTRO", que é necessário substituir o filtro de água.
5. Indica as horas.

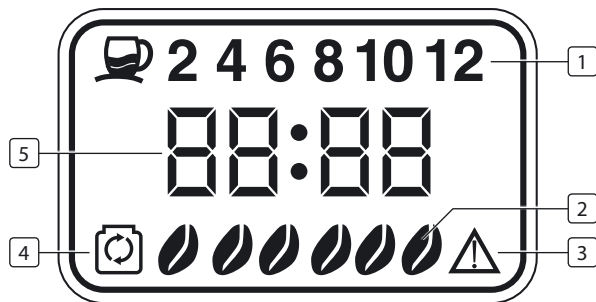

## ANTES DA PRIMEIRA UTILIZAÇÃO

Antes de poder utilizar o aparelho, é necessário:

- desembalar os artigos fornecidos,
- limpar o aparelho.

## DESEMBALAGEM



- Mantenha as crianças e os animais afastados do material de embalagem. Existe perigo de asfixia!
- Desembale todos os componentes e verifique se todos estão presentes. Verifique igualmente se existem danos provocados pelo transporte. Se detectar algum dano nos componentes, não os utilize (!) e entre em contacto com o nosso serviço de assistência ao cliente.

## LIMPEZA

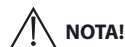

Não utilize produtos de limpeza corrosivos ou abrasivos para limpar o aparelho. Estes produtos podem danificar a superfície.

1. Prima o botão para desbloquear o compartimento de filtro na parte lateral do aparelho.
2. Retire a inserção do compartimento do filtro juntamente com o filtro permanente.
3. Agora, limpe a inserção do compartimento do filtro e o filtro permanente com água quente e detergente, se necessário.
4. Em seguida, seque cuidadosamente todas as peças e volte a colocá-las na máquina de café.

- Recomenda-se que, antes da primeira utilização, coloque o aparelho em funcionamento apenas com água (sem café) para enxaguar todas as tubagens, etc. Assegure-se de que activou a função Grind Off se pretender enxaguar o aparelho com água. Antes de utilizar o aparelho pela primeira vez, tenha também atenção às advertências indicadas no capítulo "Utilização".

## UTILIZAÇÃO



### NOTA!

- O aparelho não dispõe da função de dosagem de água automática. Por este motivo, coloque apenas a quantidade de água necessária no depósito de água.
- Certifique-se de que a tampa do filtro está correctamente instalada, caso contrário, o aparelho não inicia
- o procedimento de preparação de café! Certifique-se de que não excede a marca máxima de indicação do nível de água quando colocar água no respectivo depósito do aparelho. Tenha cuidado quando colocar água: para evitar um enchimento excessivo do depósito de água, este possui uma abertura na parte traseira, através do qual a água em excesso pode sair.

### Colocação em funcionamento e definições básicas do aparelho

- Coloque o aparelho sobre uma superfície nivelada, firme e resistente a altas temperaturas.
- Ligue o aparelho a uma tomada eléctrica correctamente instalada.
- A hora predefinida "12:00" aparecerá no visor.
- Acerte as horas com os botões Hour e Minute.

## PREPARAÇÃO DE CAFÉ COM GRÃOS DE CAFÉ RECÉM-MÓIDOS

- Abra a tampa do depósito de água.
- Coloque a quantidade de água pretendida no depósito de água. Na indicação do nível de água, poderá ver quantas chávenas de água já colocou no depósito de água. Encha sempre o depósito de água com um mínimo de 2 e um máximo de 12 chávenas de água. Utilize a cafeteira de vidro para encher o depósito de água com água.
- Em seguida, feche a tampa do depósito de água.
- Abra o compartimento do filtro premindo o botão de desbloqueio na parte lateral do aparelho.
- Coloque a inserção do compartimento do filtro, o filtro permanente e a tampa do compartimento do filtro no respectivo compartimento. Certifique-se de que todas as peças são colocadas correctamente, caso contrário, a máquina de café não irá iniciar o procedimento de preparação de café.
- Feche o compartimento do filtro.
- NOTA, antes de fazer café, verifique se o filtro permanente está vazio.
- Coloque grãos de café no mecanismo de moagem da máquina de café. Em seguida, volte a colocar a tampa do mecanismo de moagem.
- Coloque a cafeteira de vidro sobre a placa de aquecimento.
- Utilize o botão 2-12 Cups para definir o número de chávenas que pretende preparar.
- Pode premir o botão Coffee strength para definir a intensidade do café. Pode escolher entre três níveis, que são apresentados no visor do seguinte modo:



mild



medium



strong

O nível suave representa um café com um sabor suave, o nível médio representa um café com um sabor médio e o nível forte representa um café com um sabor a café forte e aromático.

12. Prima o botão On/Off para ligar o aparelho. O botão On/Off acende-se.
13. Assim que premir o botão On/Off, tem início o procedimento de moagem. Depois do procedimento de moagem, tem automaticamente início o procedimento de preparação de café. O procedimento de moagem pode ser ruidoso. Este som é normal neste tipo de aparelho.
14. Uma vez terminado o procedimento de preparação de café, pode retirar a cafeteira de vidro da placa de aquecimento e servir o café.
15. Após o procedimento de preparação de café, a placa de aquecimento permanece ligada durante mais duas horas e, passado esse tempo, desliga-se automaticamente.
16. Se pretender desligar a máquina de café antes dessas duas horas, prima o botão On/Off.
17. Limpe o aparelho conforme descrito no capítulo "Cuidados e desincrustação".

**Sugestão:** A máquina de café possui uma válvula anti-pingos. Pode também retirar a cafeteira de vidro da placa de aquecimento durante o procedimento de preparação de café e servir-se de uma chávena de café. Contudo, tenha cuidado: Deverá colocar novamente a cafeteira de vidro sobre a placa de aquecimento dentro de 20 segundos, a fim de evitar que a água transborde do filtro de café!

#### **Preparar café com café em pó**

1. Abra a tampa do depósito de água.
2. Coloque a quantidade de água pretendida no depósito de água. Na indicação do nível de água, poderá ver quantas chávenas de água já colocou no depósito de água. Encha sempre o depósito de água com um mínimo de 2 e um máximo de 12 chávenas de água. Utilize a cafeteira de vidro para encher o depósito de água com água.

3. Em seguida, feche a tampa do depósito de água.
4. Abra o compartimento do filtro premindo o botão de desbloqueio na parte lateral do aparelho.
5. Coloque a inserção do compartimento do filtro, o filtro permanente e a tampa do compartimento do filtro. Certifique-se de que todas as peças são colocadas correctamente, caso contrário, a máquina de café não dará início ao procedimento de preparação de café!
6. Coloque o café em pó no filtro permanente.
7. Introduza a tampa do compartimento do filtro no respectivo compartimento e feche-o.
8. Coloque a cafeteira de vidro sobre a placa de aquecimento.
- 9. Prima o botão Grind Off para desligar o mecanismo de moagem da máquina de café. O botão Grind Off acende-se.**
10. Prima o botão On/Off para ligar o aparelho. O botão On/Off acende-se.
11. Assim que premir o botão On/Off, tem início o procedimento de preparação de café.
12. Uma vez terminado o procedimento de preparação de café, pode retirar a cafeteira de vidro da placa de aquecimento e servir o café.
13. Após o procedimento de preparação de café, a placa de aquecimento permanece ligada durante mais duas horas e, passado esse tempo, desliga-se automaticamente.
14. Se pretender desligar a máquina de café antes dessas duas horas, prima o botão On/Off.
15. Limpe o aparelho conforme descrito no capítulo "Cuidados e desincrustação". A máquina de café possui uma válvula anti-pingos. Pode também retirar a cafeteira de vidro da placa de aquecimento durante o procedimento de preparação de café e servir-se de uma chávena de café. Contudo, tenha cuidado: Deverá colocar novamente a cafeteira de vidro sobre a placa de aquecimento dentro de 20 segundos, a fim de evitar que a água transborde do filtro de café!

### Função de temporizador

A máquina de café possui uma função de preparação de café automática. Pode seleccionar uma hora de início na qual a máquina de café inicia automaticamente o procedimento de preparação de café. Para tal, execute os passos indicados em seguida.

1. Encha a máquina de café conforme descrito nas secções "Preparação de café com grãos de café recém-moídos" e "Preparação de café com café em pó", consoante pretenda preparar café com café recém-moído ou com café em pó.
2. Deve agora definir a hora de início à qual a máquina de café inicia automaticamente o procedimento de preparação de café premindo o botão Program durante 3 segundos, até o botão Program piscar. Defina agora a hora de início automático utilizando os botões Hour e Minute .
3. Prima novamente o botão Program para confirmar a sua entrada. O botão Program acende-se agora sem piscar.
4. Em seguida, a hora actual é apresentada novamente no visor.
5. O procedimento de preparação ou moagem de café tem agora início à hora definida.

**Sugestão:** Também pode iniciar o procedimento de moagem ou preparação de café em qualquer altura, antes da hora de início definida. Para tal, prima o botão Program uma vez para desligar o temporizador e, em seguida, prima o botão On/Off para iniciar o procedimento de moagem ou preparação de café manualmente.

6. Uma vez terminado o procedimento de preparação de café, pode retirar a cafeteira de vidro da placa de aquecimento e servir o café.
7. Após o procedimento de preparação de café, a placa de aquecimento permanece ligada durante mais duas horas e, passado esse tempo, desliga-se automaticamente.
8. Se pretender desligar a máquina de café antes dessas duas horas, prima o botão On/Off.

9. Limpe o aparelho conforme descrito no capítulo "Cuidados e desincrustação".

## SUBSTITUIR O FILTRO DE ÁGUA

Para proporcionar um sabor a café mais aromático, o aparelho possui um filtro de água que se insere no depósito de água. Se o símbolo  e a palavra "FILTRO" forem apresentados no visor, é necessário substituir o filtro de água.

1. Abra a tampa do depósito de água e puxe o filtro de água pelo respectivo suporte.
2. Abra a parte inferior do suporte do filtro de água, retire o filtro de água e deite-o fora.
3. Introduza um novo filtro de água e, em seguida, feche novamente o suporte do filtro de água.
4. Volte a colocar o suporte do filtro de água no depósito de água. Certifique-se de que o filtro de água está correctamente encaixado na Ranhura do depósito de água.
5. Para eliminar o símbolo  do visor, prima o botão Coffee Strength e o botão 2–12 Cups em simultâneo.



A ausência de um filtro de água não impede o correcto funcionamento do aparelho.

## CUIDADOS E DESINCRUSTAÇÃO



### NOTA!

- A placa de aquecimento está muito quente após a utilização! Antes de limpá-la, deixe-a arrefecer.

- Nunca mergulhe o aparelho, o cabo ou a ficha em água.
  - Não utilize produtos de limpeza corrosivos ou abrasivos para limpar o aparelho. Estes produtos podem danificar a superfície.
1. Limpe o moinho de café com a escova de limpeza.
  2. Regule o parafuso na abertura para limpeza do moinho de café com a extremidade do cabo da escova de limpeza para o símbolo "Aberto" . A tampa abre-se e pode, então, retirar o excesso de café em pó com a escova de limpeza.
  3. Em seguida, feche novamente a tampa pressionando-a e regulando o parafuso na abertura para limpeza do moinho de café com a extremidade do cabo da escova de limpeza para o símbolo "Fechado" .
  4. Em seguida, prima o botão de desbloqueio na parte lateral do aparelho para abrir o compartimento do filtro.
  5. Retire a tampa do filtro, retire o filtro permanente e deite fora o café em pó.
  6. Limpe a tampa do filtro, o filtro permanente e a inserção do compartimento do filtro com água quente e detergente, se necessário.
  7. Em seguida, seque cuidadosamente todas as peças e volte a colocá-las na máquina de café.
  8. Se necessário, limpe a máquina de café e a placa de aquecimento com um pano húmido e, em seguida, com um pano seco.

## DESINCRUSTAÇÃO

Se a água circular muito lentamente através do aparelho ou este emitir um ruído maior do que o normal durante o procedimento de preparação de café, deverá desincrustá-lo.

1. Verta a mistura de água e produto desincrustante no depósito de água e ligue o aparelho. Preste atenção às indicações de utilização do produto desincrustante, relativamente à proporção de água para produto desincrustante.

2. Deixe a mistura circular através de todo o aparelho. Repita este procedimento se a água continuar a circular lentamente.
3. Depois da desincrustação, deixe a água (sem café) circular três vezes através do aparelho para enxaguar as tubagens, etc.
4. Certifique-se de que activou a função Grind Off se pretender enxaguar o aparelho ou desincrustá-lo.

## RESOLUÇÃO DE PROBLEMAS

Se o aparelho deixar de funcionar correctamente, verifique se consegue resolver o problema. Não tente reparar, por si próprio, um aparelho avariado!

Problema	Causa possível/solução
O aparelho não funciona	<ul style="list-style-type: none"> <li>• A ficha está correctamente inserida na tomada eléctrica?</li> <li>• A tomada eléctrica está avariada? Experimente outra Tomada eléctrica.</li> <li>• Verifique o fusível da ligação principal.</li> <li>• O filtro de café está correctamente inserido?</li> <li>• Do filtro está correctamente colocada?</li> <li>• A cafeteira de vidro está correctamente assente sobre a placa de aquecimento?</li> </ul>
 aparece no visor	Retire a ficha da tomada para repor todas as definições efectuadas. Verifique se a inserção do compartimento do filtro, o filtro permanente estão correctamente posicionadas, se a tampa de limpeza do moinho de café está correctamente fechada e, em seguida, tente iniciar novamente o procedimento de preparação de café.



Problema	Causa possível/solução
O aparelho apita, mas não apresenta qualquer mensagem de erro.	Do filtro está correctamente colocada?

## DADOS TÉCNICOS

<b>Modelo:</b>	KZ-1228
<b>Alimentação de tensão:</b>	220V-240V ~ 50Hz/60Hz
<b>Saída:</b>	1000 W
<b>Classe de protecção:</b>	1

## GARANTIA

- A Tristar não é responsável por danos ocorridos nos seguintes casos:
  - o O aparelho tiver caído
  - o O aparelho tiver sido alterado tecnicamente pelo proprietário ou por terceiros
  - o Utilização indevida do aparelho
  - o Desgaste normal do aparelho
- Realizando reparações o período de garantia original de 24 meses não será alargado, nem terá direito a uma nova garantia. Esta garantia só é legal na Europa. Esta garantia não se sobrepõe à Directiva Europeia 1944/44CE.
- Guarde sempre o seu recibo pois sem ele não pode reclamar qualquer tipo de garantia.
- Danos causados pelo não seguimento do manual de instruções anularão a garantia e se isso resultar em danos consequentes, a Tristar não será responsável.

- A Tristar não será responsável por danos materiais ou ferimentos pessoais causados pela utilização indevida ou se as instruções de segurança não forem devidamente executadas.
- A limpeza, conforme indicada neste manual, é a única manutenção necessária para este aparelho.
- Quando for necessário reparar o aparelho, certifique-se de que a reparação será realizada por uma empresa autorizada.
- Este aparelho não deve ser alterado.
- Se surgirem problemas nos 2 anos seguintes à data da aquisição do aparelho, cobertos pela garantia da fábrica, pode dirigir-se ao ponto de aquisição para que seja substituído por um novo aparelho.
- Para colocar questões ou queixas, contacte o seu revendedor “ponto de aquisição”
- Este aparelho está coberto por uma garantia de 24 meses após a data de aquisição (recibo).
- Apenas defeitos do material ou de fabrico estão cobertos por esta garantia.
- Se pretender efectuar uma queixa, devolva o aparelho na embalagem original ao revendedor, juntamente com o recibo.
- Os danos a acessórios não significam a substituição gratuita automática de todo o aparelho. Nesses casos, contacte a nossa linha de apoio. Vidros partidos ou peças de plástico quebradas estão sempre sujeitas a um custo adicional.
- Os defeitos a consumíveis ou peças sujeitas a desgaste, assim como limpeza, manutenção ou a substituição dessas peças, não estão cobertos pela garantia e, por esse motivo, têm de ser pagos.
- A garantia fica anulada no caso de abertura não autorizada.
- Após o término do período da garantia, as reparações podem ser realizadas pelo agente autorizado ou serviço de reparação, mediante o pagamento dos devidos custos.



## **ORIENTAÇÕES PARA A PROTECÇÃO DO MEIO AMBIENTE**

Este aparelho não deve ser colocado juntamente com os resíduos domésticos no final do seu tempo de vida útil, deve ser entregue num local adequado para reciclagem de aparelhos domésticos eléctricos e electrónicos. Este símbolo indicado no aparelho, no manual de instruções e na embalagem chama a sua atenção para a importância desta questão. Os materiais utilizados neste aparelho podem ser reciclados. Ao reciclar electrodomésticos usados está a contribuir para dar um importante passo na protecção do nosso meio ambiente. Peça às autoridades locais informações relativas aos pontos de recolha.

### **Embalagem**

A embalagem é 100% reciclável, entregue a embalagem em separado.

### **Produto**

Este aparelho está equipado com uma marca, de acordo com a Directiva europeia 2002/96/EC relativa a Resíduos de Equipamentos Eléctricos e Electrónicos (REEE). Ao assegurar que este produto é correctamente processado enquanto resíduo, ajudará a evitar possíveis consequências negativas no ambiente e na saúde humana.

### **Declaração de conformidade EC**

Este aparelho está concebido para entrar em contacto com alimentos e está em conformidade com a Directiva CE 89/109/EEC. Este aparelho foi concebido, fabricado e comercializado em conformidade com os objectivos de segurança da Directiva de Baixa Tensão "Nº 2006/95/EC, os requisitos de protecção da Directiva EMC 2004/108/EC "Compatibilidade electromagnética" e os requisitos da Directiva 93/68/EEC".

Szanowny Kliencie,

Cieszymy się z Twojego wyboru niniejszego ekspresu do kawy. Za pomocą tego nowego ekspresu do kawy można mielić ziarna kawy w zintegrowanym młynku. Mamy nadzieję, że korzystanie z nowego ekspresu do kawy sprawi wiele przyjemności.

## INSTRUKCJE DOTYCZĄCE BEZPIECZEŃSTWA

**Przed rozpoczęciem korzystania z urządzenia należy uważnie przeczytać niniejszą instrukcję obsługi, a następnie należy ją schować w bezpieczne miejsce. Jeśli urządzenie zostanie przekazane innej osobie, należy do niego dołączyć niniejszą instrukcję obsługi. Producent i importer nie ponoszą odpowiedzialności w przypadku niestosowania się do wytycznych zawartych w niniejszej instrukcji obsługi!**



### Użytkowanie zgodne z przeznaczeniem

- Urządzenie to jest przeznaczone do parzenia kawy i mielenia ziaren kawy.
- Młynka należy używać wyłącznie do mielenia ziaren kawy. Urządzenie nie nadaje się do mielenia produktów innych niż kawa.
- Urządzenie to nie może być obsługiwane za pomocą zewnętrznego timera ani oddzielnego systemu zdalnego sterowania.
- Urządzenie to jest przeznaczone wyłącznie do użytku domowego, a nie komercyjnego.
- Z urządzenia tego należy korzystać wyłącznie zgodnie z opisem zawartym w instrukcji obsługi. Wszelkie inne sposoby użytkowania są uznawane za niewłaściwe.



### Niebezpieczeństwo obrażeń

- Opakowanie i urządzenie powinny znajdować się poza zasięgiem dzieci i zwierząt.

- Z urządzenia tego nie powinny korzystać osoby (w tym dzieci) o ograniczonych zdolnościach sensorycznych lub umysłowych, a także osoby pozbawione odpowiedniego doświadczenia i/lub wiedzy o tego rodzaju urządzeniach, chyba że osoba odpowiedzialna za ich bezpieczeństwo zapewni nadzór lub udzieli instrukcji dotyczących używania tego urządzenia.
- Należy uważać, aby dzieci nie bawiły się tym urządzeniem.
- Niebezpieczeństwo oparzeń! Podczas korzystania z urządzenia z otworu wentylacyjnego wydobywa się gorąca para. Należy unikać kontaktu z wydobywającą się gorącą parą.
- Niebezpieczeństwo poparzeń! Podczas korzystania z urządzenia jego części (np. płyta grzejna i szklany dzbanek) bardzo się nagrzewają. Nie należy dotykać gorących części urządzenia.

## INSTRUKCJE BEZPIECZEŃSTWA W ZAKRESIE ZDROWIA

**Istnieje ryzyko zaszkodzenia zdrowiu w wyniku zatrucia! Przed użyciem urządzenia po raz pierwszy należy je wyczyścić. Pozostałości procesu produkcyjnego mogą nadal przylegać do powierzchni. Ważne jest, aby wykonać instrukcje dotyczące czyszczenia opisane w rozdziale „Konserwacja i odkamienianie”.**



### Instalacja i podłączenie

- Z urządzenia należy korzystać wyłącznie wewnątrz pomieszczeń, w suchych miejscach, nie w pobliżu zlewu i podobnych miejsc.
- Urządzenie należy zawsze stawiać na suchej, równej, stabilnej i odpornej na ciepło powierzchni.
- Należy zachować odpowiednią odległość od źródeł ciepła, takich jak płyty grzejne i piekarniki, aby nie uszkodzić urządzenia.

- Urządzenie należy podłączać wyłącznie do odpowiednio zainstalowanego gniazda z bolcem uziemiającym. Gniazdo musi być także łatwo dostępne po podłączeniu do niego urządzenia. Napięcie sieciowe musi być takie samo jak napięcie wskazane w danych technicznych urządzenia. Należy używać wyłącznie odpowiednich przedłużaczy, których dane techniczne są zgodne z danymi urządzenia.
- Podłączony kabel zasilający należy ułożyć w taki sposób, aby nikt się o niego nie przewrócił. Kabel nie powinien zwisać z krawędzi stołu ani blatu kuchennego. Ktoś mógłby o niego zahaczyć i zrzucić urządzenie.
- Kabel należy ułożyć w taki sposób, aby nie mógł zostać przygnieciony ani zagięty i aby nie stykał się z gorącymi powierzchniami.

## **UŻYTKOWANIE**

- Przed włączeniem urządzenia należy zawsze sprawdzić, czy nie jest ono uszkodzone. Jeśli na urządzeniu, kablu lub wtyczce widoczne są oznaki uszkodzenia, z urządzenia nie należy korzystać. Urządzenia nie należy używać, jeśli jego działanie jest wadliwe lub jeśli spadło.
- Nie należy podejmować prób samodzielnej naprawy uszkodzonego urządzenia. W przypadku uszkodzenia należy skontaktować się z działem obsługi klienta.
- Wtyczkę należy wyciągnąć z gniazda elektrycznego:
  - jeśli urządzenie nie będzie używane przez dłuższy czas,
  - jeśli wystąpiła awaria działania,
  - przed burzą,
  - przed rozpoczęciem czyszczenia.
- Aby wyciągnąć wtyczkę z gniazda elektrycznego, należy zawsze ciągnąć za wtyczkę, a nie za kabel.
- Nie należy nigdy zanurzać urządzenia w wodzie ani żadnym innym płynie. Należy uważać, aby urządzenie, kabel ani wtyczka nie wpadły

do wody i aby się nie zamoczyły. Jeśli urządzenie wpadnie do wody, należy natychmiast odłączyć zasilanie.

- Należy uważać, aby do mechanizmu mielącego urządzenia nie dostała się woda.
- Urządzenia, kabla ani wtyczki nie należy nigdy dotykać mokrymi rękoma.
- Włączonego urządzenia nie należy nigdy pozostawiać bez nadzoru.
- Należy uważać, aby urządzenie nie spadło; nie należy go mocno uderzać.
- Do parzenia kawy należy używać wyłącznie świeżej wody pitnej w temperaturze pokojowej.
- Szklanego dzbanka nie należy nigdy stawiać na gorącej płycie kuchennej ani innej gorącej powierzchni.
- Ekspresu do kawy nie należy używać bez wody. Do zbiornika na wodę należy zawsze nalewać co najmniej dwie filiżanki wody.
- Z urządzenia nie należy nigdy korzystać, jeśli szklany dzbanek zostanie uszkodzony. Z urządzeniem tym należy używać wyłącznie szklanego dzbanka.
- Zaparzona kawa jest gorąca; należy uważać podczas obchodzenia się z gorącymi płynami.
- Nie należy nigdy dotykać ostrego mechanizmu mielącego — są one ostre!
- Nie należy nigdy nalewać wody po włączeniu urządzenia. W najgorszym razie może dojść do oparzenia wydobywającym się nagle strumieniem pary.
- Płyta grzejna bardzo się nagrzewa. Nie należy jej dotykać ani umieszczać na niej przedmiotów.
- Należy używać wyłącznie akcesoriów dostarczonych lub wyraźnie zalecanych przez producenta.
- Urządzenie należy odstawić na co najmniej 10 minut w celu ostygnięcia po każdym użyciu, przed nasypaniem świeżej kawy.
- Jeśli urządzenie jest włączone, płyta grzejna wyłączy się automatycznie po upływie dwóch godzin i będzie przez ten czas bardzo gorąca.

- Urządzenia nie należy stawiać pod kuchennymi szafkami ściennymi i podobnymi elementami wyposażenia. Unosząca się para może je uszkodzić!
- Do gorącego szklanego dzbanka nie należy nigdy nalewać lodowatej wody.

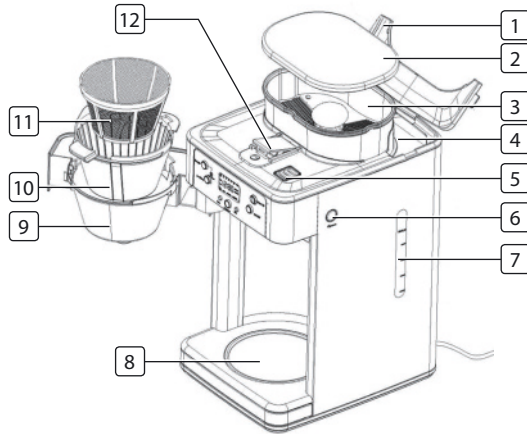

## OPIS CZĘŚCI

1. Pokrywa zbiornika na wodę
2. Pokrywa zbiornika na ziarna kawy
3. Mechanizm mielący
4. Zbiornik na wodę
5. Otwór wentylacyjny
6. Przycisk do odblokowywania uchwytu filtra
7. Wskaźnik poziomu wody
8. Płyta grzejna

9. Uchwyt filtra
10. Wkładka uchwytu filtra
11. Filtr stały
12. Otwór do czyszczenia młynka do kawy

### Nie pokazane:

- Szczotka do czyszczenia młynka do kawy
- Szklany dzbanek
- Filtr wody ze wspornikiem filtra wody
- Niniejsza instrukcja obsługi

## PANEL STEROWANIA

1. Grind Off (wyłączenie mielenia): przycisk do wyłączania mechanizmu mielącego.
2. On/Off (włącznik/wyłącznik): przycisk do włączania i wyłączania urządzenia.
3. Minute (minuty): przycisk do ustawiania liczby minut zegara.

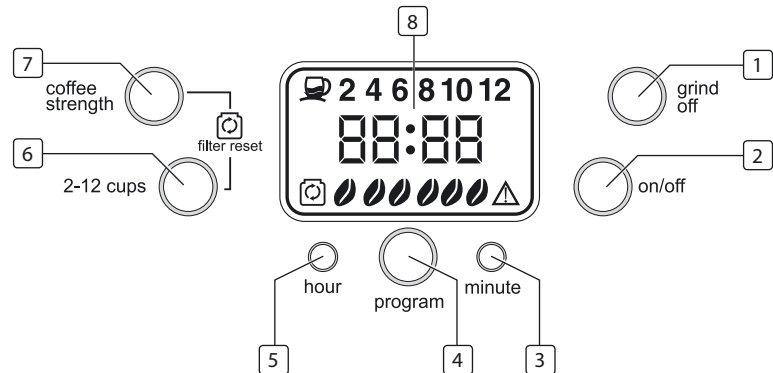

PL

4. Program (program): przycisk do ustawiania timera.
5. Hour (godzina): przycisk do ustawiania liczby godzin zegara.
6. 2–12 Cups (2–12 filiżanek): przycisk do ustawiania liczby filiżanek parzonej kawy.
7. Coffee strength (moc kawy): przycisk do ustawiania mocy kawy.
8. Wyświetlacz (Podświetlenie wyświetlacza wyłącza się automatycznie po ok. 1 minucie. Można je włączyć ponownie, naciskając dowolny przycisk.)

## WYŚWIETLACZ

1. Wskazanie liczby filiżanek parzonej kawy (przycisk 2–12 filiżanek).
2. Wskazanie ustawionej mocy kawy (przycisk mocy kawy).
3. Komunikat o błędzie (patrz rozdział „Rozwiązywanie problemów”).
4. Wskazanie, które wraz ze słowem „FILTR” oznacza konieczność wymiany filtra wody.
5. Wskazanie godziny.

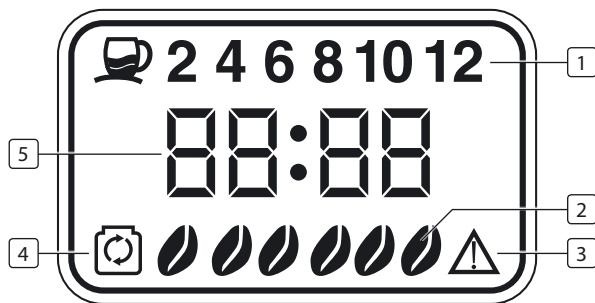

## PRZED PIERWSZYM UŻYCIEM

Przed rozpoczęciem korzystania z urządzenia należy:

- wypakować dostarczone elementy,
- wyczyścić urządzenie.

## ROZPAKOWYWANIE



### UWAGA!

- Elementy opakowania należy przechowywać poza zasięgiem dzieci i zwierząt. Ryzyko uduszenia!
- Wypakuj wszystkie części i sprawdź, czy dostarczono wszystkie elementy; sprawdź także, czy podczas transportu nie powstały żadne uszkodzenia. W przypadku wykrycia uszkodzenia części, nie należy ich używać (!); należy skontaktować się z działem obsługi klienta.

## CZYSZCZENIE



### UWAGA!

- Do czyszczenia tego urządzenia nie należy używać żrących ani silnych środków czyszczących. Mogą one uszkodzić powierzchnię.
1. Naciśnij przycisk, aby odblokować uchwyt filtra z boku urządzenia.
  2. Wyjmij wkładkę uchwytu filtra wraz z filtrem stałym.
  3. Wyczyść wkładkę uchwytu filtra i filtr stały w gorącej wodzie w dodatkiem niewielkiej ilości detergentu, jeśli jest to konieczne.
  4. Następnie wysusz dokładnie wszystkie części i umieść je ponownie w ekspresie do kawy.
  5. Zaleca się, aby przed pierwszym użyciem włączyć urządzenie na trzy cykle z użyciem tylko wody (bez kawy) w celu przepłukania wszystkich przewodów itp. Należy pamiętać o włączeniu funkcji wyłączenia

mielenia w celu przepłukania urządzenia wodą. Przed pierwszym użyciem urządzenia należy także przeczytać instrukcje zawarte w rozdziale „Użytkowanie”.

## UŻYTKOWANIE



### UWAGA!

- Urządzenie to nie jest wyposażone w funkcję automatycznego dozowania wody. Dlatego też do zbiornika na wodę należy nalewać tylko potrzebną ilość wody.
- Należy upewnić się, że pokrywa filtra została poprawnie założona; w przeciwnym razie urządzenie nie rozpocznie procesu parzenia!
- Podczas nalewania wody do zbiornika na wodę urządzenia nie należy przekraczać maksymalnego oznaczenia wskaźnika poziomu wody. Podczas nalewania wody należy zachować ostrożność: aby nie dopuścić do przepełnienia zbiornika na wodę, w tylnej jego części znajduje się otwór, przez który będzie się wylewał nadmiar wody.

### Włączanie i wybór podstawowych ustawień

1. Postaw urządzenie na równej, stabilnej i odpornej na ciepło powierzchni.
2. Podłącz urządzenie do odpowiednio zainstalowanego gniazda elektrycznego.
3. Na wyświetlaczu pojawi się domyślne wskazanie godziny „12:00”.
4. Ustaw godzinę za pomocą przycisków godziny i minut.

## PARZENIE KAWY ZE ŚWIEŻO ZMIELONYCH ZIAREN

1. Otwórz pokrywę zbiornika na wodę.
2. Wlej do zbiornika żądaną ilość wody. Za pomocą wskaźnika poziomu wody można odczytać, ile filiżanek wody wiano do zbiornika na wodę. Do zbiornika na wodę należy zawsze nalewać co najmniej dwie i maksymalnie 12 filiżanek wody. Wlej wodę do zbiornika za pomocą szklanego dzbanka.
3. Następnie zamknij pokrywę zbiornika na wodę.
4. Otwórz uchwyt filtra, naciskając przycisk odblokowujący z boku urządzenia.
5. Włóż wkładkę uchwytu filtra, filtr stały i pokrywę uchwytu filtra do uchwytu filtra. Upewnij się, że wszystkie elementy zostały poprawnie założone; w przeciwnym razie ekspres do kawy nie rozpocznie procesu parzenia.
6. Zamknij uchwyt filtra.
7. UWAGA: przed przystąpieniem do przygotowywania kawy sprawdź, czy filtr stały jest pusty.
8. Wsyp ziarna kawy do mechanizmu mielącego ekspresu do kawy. Następnie załóż ponownie pokrywę mechanizmu mielącego.
9. Postaw szklany dzbanek na płycie grzejnej.
10. Za pomocą przycisku 2–12 filiżanek ustaw liczbę filiżanek parzonej kawy.
11. Za pomocą przycisku mocy kawy można ustawić moc kawy. Dostępne są trzy poziomy wskazywane na wyświetlaczu w następujący sposób:



mild



medium



strong

Poziom „łagodna” oznacza łagodny smak kawy, poziom „średnia” oznacza pośredni smak kawy, a poziom „mocna” oznacza bardzo aromatyczną kawę.  
12. Naciśnij włącznik/wyłącznik, aby włączyć urządzenie. Zaświeci się kontrolka włącznika/wyłącznika.

13. Po naciśnięciu włącznika/wyłącznika rozpocznie się proces mielenia. Po zakończeniu procesu mielenia od razu rozpocznie się proces parzenia. Proces mielenia może być głośny; jest to normalny dźwięk dla tego typu urządzeń.
14. Po zakończeniu procesu parzenia można zdjąć szklany dzbanek z płyty grzejnej i podać kawę.
15. Po zakończeniu procesu parzenia płyta grzejna pozostanie włączona przez kolejne dwie godziny, po czym wyłączy się automatycznie.
16. Aby wyłączyć ekspres do kawy przed upływem tych dwóch godzin, naciśnij włącznik/wyłącznik.
17. Po zakończeniu używania wyczyść urządzenie zgodnie z opisem w rozdziale „Konserwacja i odkamienianie”.

**Wskazówka:** Ekspres do kawy wyposażony jest w zawór zapobiegający kapaniu. Szklany dzbanek można także zdjąć z płyty grzejnej podczas procesu parzenia i nalać sobie filiżankę kawy. Należy jednak zachować ostrożność: szklany dzbanek należy odstawić na płytę grzejną w ciągu 20 sekund, aby nie dopuścić do przepełnienia filtra kawy wodą!

### Parzenie kawy mielonej

1. Otwórz pokrywę zbiornika na wodę.
2. Wlej do zbiornika żądaną ilość wody. Za pomocą wskaźnika poziomu wody można odczytać, ile filiżanek wody wlało do zbiornika na wodę. Do zbiornika na wodę należy zawsze nalewać co najmniej dwie i maksymalnie 12 filiżanek wody. Wlej wodę do zbiornika za pomocą szklanego dzbanka.
3. Następnie zamknij pokrywę zbiornika na wodę.
4. Otwórz uchwyt filtra, naciskając przycisk odblokowujący z boku urządzenia.
5. Włóż wkładkę uchwytu filtra i filtr stały do uchwytu filtra. Upewnij się, że wszystkie elementy zostały poprawnie założone; w przeciwnym razie ekspres do kawy nie rozpocznie procesu parzenia.
6. Wsyp kawę mieloną do filtra stałego.

7. Załóż pokrywę uchwytu filtra na uchwyt filtra i zamknij uchwyt filtra.
8. Postaw szklany dzbanek na płycie grzejnej.
- 9. Naciśnij przycisk wyłączenia mielenia, aby wyłączyć mechanizm mielenia ekspresu do kawy. Zaświeci się kontrolka przycisku wyłączenia mielenia.**
10. Naciśnij włącznik/wyłącznik, aby włączyć urządzenie. Zaświeci się kontrolka włącznika/wyłącznika.
11. Po naciśnięciu włącznika/wyłącznika rozpocznie się proces parzenia.
12. Po zakończeniu procesu parzenia można zdjąć szklany dzbanek z płyty grzejnej i podać kawę.
13. Po zakończeniu procesu parzenia płyta grzejna pozostanie włączona przez kolejne dwie godziny, po czym wyłączy się automatycznie.
14. Aby wyłączyć ekspres do kawy przed upływem tych dwóch godzin, naciśnij włącznik/wyłącznik.
15. Po zakończeniu używania wyczyść urządzenie zgodnie z opisem w rozdziale „Konserwacja i odkamienianie”. Ekspres do kawy wyposażony jest w zawór zapobiegający kapaniu. Szklany dzbanek można także zdjąć z płyty grzejnej podczas procesu parzenia i nalać sobie filiżankę kawy. Należy jednak zachować ostrożność: szklany dzbanek należy odstawić na płytę grzejną w ciągu 20 sekund, aby nie dopuścić do przepełnienia filtra kawy wodą!

### Funkcja timera

Ekspres do kawy wyposażony jest w funkcję automatycznego parzenia kawy. Można ustawić godzinę włączenia, o której ekspres do kawy automatycznie rozpocznie proces parzenia. Aby to zrobić, należy wykonać poniższe czynności.

1. Przygotuj ekspres do kawy zgodnie z opisem w rozdziale „Parzenie kawy ze świeżo zmielonych ziaren” lub „Parzenie kawy mielonej” w zależności od tego, czy ma zostać zaparzona kawa ze świeżo zmielonych ziaren czy kawa mielona.
2. Ustaw godzinę włączenia, o której ekspres do kawy automatycznie



rozpocznie proces parzenia, naciskając przycisk programu i przytrzymując go przez 3 sekundy, aż zacznie migać kontrolka przycisku programu. Ustaw czas automatycznego włączenia za pomocą przycisków godziny i minut.

3. Ponownie naciśnij przycisk programu, aby potwierdzić wybór. Kontrolka przycisku programu będzie świecić bez migania.
4. Na wyświetlaczu pojawi się następnie wskazanie bieżącej godziny.
5. Gdy nadejdzie ustawiona godzina rozpocznie się proces mielenia lub parzenia.

**Wskazówka:** Proces mielenia lub parzenia można także rozpocząć w dowolnym momencie przed ustawioną godziną włączenia. Aby to zrobić, należy nacisnąć raz przycisk programu w celu wyłączenia timera, a następnie nacisnąć włącznik/wyłącznik w celu ręcznego rozpoczęcia procesu mielenia lub parzenia.

6. Po zakończeniu procesu parzenia można zdjąć szklany dzbanek z płyty grzejnej i podać kawę.
7. Po zakończeniu procesu parzenia płyta grzejna pozostanie włączona przez kolejne dwie godziny, po czym wyłączy się automatycznie.
8. Aby wyłączyć ekspres do kawy przed upływem tych dwóch godzin, naciśnij włącznik/wyłącznik.
9. Po zakończeniu używania wyczyść urządzenie zgodnie z opisem w rozdziale „Konserwacja i odkamienianie”.

## WYMIANA FILTRA WODY

W celu parzenia bardziej aromatycznej kawy urządzenie wyposażono w filtr wody, który znajduje się w zbiorniku na wodę. Jeśli na wyświetlaczu pojawi się symbol  oraz słowo „FILTR”, filtr wody należy wymienić.



1. Otwórz pokrywę zbiornika na wodę i wyjmij filtr wody, chwytając za jego wspornik.
2. Otwórz dolną część wspornika filtra wody, wyjmij filtr wody i wyrzuc go.
3. Włóż nowy filtr wody, a następnie ponownie zamknij wspornik filtra wody.

4. Umieść wspornik filtra wody z powrotem w zbiorniku na wodę. Upewnij się, że filtr wody jest odpowiednio umieszczony w gnieździe w zbiorniku na wodę.
5. Aby usunąć symbol  z wyświetlacza, naciśnij jednocześnie przycisk mocy kawy i przycisk 2–12 filiżanek. Brak filtra wody nie uniemożliwia prawidłowego działania urządzenia.

## KONSERWACJA I ODKAMNIENIE



### UWAGA!

- Po zakończeniu używania urządzenia płyta grzejna jest bardzo gorąca! Przed rozpoczęciem czyszczenia należy poczekać aż całkowicie ostygnie.
  - Urządzenia, kabla ani wtyczki nie należy nigdy zanurzać w wodzie.
  - Do czyszczenia tego urządzenia nie należy używać żrących ani silnych środków czyszczących. Mogą one uszkodzić powierzchnię.
1. Wyczyść młynek do kawy szczotką do czyszczenia.
  2. Ustaw śrubę otworu do czyszczenia młynka do kawy za pomocą trzonka szczotki do czyszczenia w pozycji symbolu „otwarcia” . Pokrywa otworzy się i będzie można usunąć nadmiar mielonej kawy przy użyciu szczotki do czyszczenia.
  3. Następnie ponownie zamknij pokrywę, naciskając ją i ustawiając śrubę otworu do czyszczenia młynka do kawy za pomocą trzonka szczotki do czyszczenia w pozycji symbolu „zamknięcia” .
  4. Naciśnij przycisk odblokowujący z boku urządzenia i otwórz uchwyt filtra.
  5. Zdejmij pokrywę filtra, wyjmij filtr stały i wyrzuc zmieloną kawę.
  6. Wyczyść pokrywę filtra, filtr stały i wkładkę uchwytu filtra gorącą wodą z dodatkiem niewielkiej ilości detergentu, jeśli jest to konieczne.
  7. Następnie wysusz dokładnie wszystkie części i umieść je ponownie w ekspresie do kawy.
  8. W razie potrzeby wyczyść ekspres do kawy i płytę grzejną wilgotną szmatką, a następnie wytrzyj je suchą.

## ODKAMIENIANIE

Jeśli woda przepływa przez urządzenie bardzo powoli lub urządzenie parzy kawę głośniejsz niż zwykle, należy wykonać odkamienianie.

1. Wlej wodę z dodatkiem środka do odkamieniania do zbiornika na wodę i włącz urządzenie. Sprawdź proporcje wody do środka do odkamieniania w dołączonych do niego instrukcjach.
2. Poczekaj aż cały płyn przepłynie przez urządzenie. Powtórz tę procedurę, jeśli woda nadal będzie przepływać powoli.
3. Po odkamienianiu włącz urządzenie na co najmniej trzy cykle z użyciem tylko wody (bez kawy) w celu przepłukania przewodów itp.
4. Należy pamiętać o włączeniu funkcji wyłączenia mielenia w celu przepłukania urządzenia wodą lub jego odkamienienia.

## ROZWIĄZYWANIE PROBLEMÓW

Jeśli urządzenie przestanie działać prawidłowo, należy sprawdzić, czy możliwe jest samodzielne rozwiązanie problemu. Nie należy podejmować prób samodzielnej naprawy uszkodzonego urządzenia!

Problem	Możliwa przyczyna/rozwiązanie
Urządzenie nie działa	<ul style="list-style-type: none"> <li>• Czy wtyczka została prawidłowo włożona do gniazda elektrycznego?</li> <li>• Czy gniazdo elektryczne nie jest uszkodzone? Wypróbuj inne gniazdo elektryczne.</li> <li>• Sprawdź bezpiecznik głównego połączenia.</li> <li>• Czy filtr kawy został prawidłowo włożony?</li> <li>• Czy filtra została prawidłowo założona?</li> <li>• Czy szklany dzbanek został prawidłowo ustawiony na płycie grzejnej?</li> </ul>

Problem	Możliwa przyczyna/rozwiązanie
 pojawia się na wyświetlaczu	Wyciągnij wtyczkę z gniazda, aby zresetować wszystkie wprowadzone ustawienia. Sprawdź, czy wkładka uchwytu filtra, filtr stały zostały prawidłowo założone, czy pokrywa otworu do czyszczenia młynka do kawy została prawidłowo zamknięta, a następnie ponownie rozpocznij proces parzenia.
Słychać sygnał dźwiękowy, ale nie jest wyświetlany komunikat o błędzie.	Czy filtra została prawidłowo założona?

## DANE TECHNICZNE

**Model:** KZ-1228  
**Napięcie zasilania:** 220V-240V ~ 50Hz/60Hz  
**Moc wyjściowa:** 1000 W  
**Klasa ochronności:** 1

## GWARANCJA

- Firma Tristar nie jest odpowiedzialna za uszkodzenia powstałe w wyniku:
  - o upadku urządzenia,
  - o technicznej modyfikacji urządzenia dokonanej przez właściciela lub inną osobę,
  - o niewłaściwego użytkownika urządzenia,
  - o normalnego zużywania się urządzenia.
- Przeprowadzenie napraw nie przedłuża oryginalnego 24-miesięcznego okresu gwarancyjnego ani nie upoważnia do uzyskania nowej gwarancji. Gwarancja ta jest wiążąca prawnie tylko na terenie Europy. Gwarancja ta nie unieważnia wytycznych dyrektywy europejskiej 1944/44CE.

- Należy pamiętać o zachowaniu paragonu; bez paragonu nie można składać żadnych roszczeń gwarancyjnych.
- Uszkodzenia spowodowane niestosowaniem się do instrukcji obsługi spowodują unieważnienie gwarancji, a za powstałe w wyniku tego uszkodzenia firma Tristar nie będzie ponosić odpowiedzialności.
- Firma Tristar nie ponosi odpowiedzialności za szkody materialne lub obrażenia ciała spowodowane niewłaściwym użytkowaniem lub niestosowaniem się do instrukcji dotyczących bezpieczeństwa.
- Opisany w instrukcji sposób czyszczenia jest jedyną czynnością konserwacyjną wymaganą dla tego urządzenia.
- Jeśli urządzenie wymaga naprawy, naprawa powinna zostać zlecona upoważnionej do tego firmie.
- Urządzenia tego nie można modyfikować ani zmieniać.
- Jeśli w ciągu 2 lat od daty zakupu wystąpią problemy, które są objęte gwarancją fabryczną, urządzenie można zwrócić do sklepu, w którym zostało kupione, aby wymienić je na nowe.
- W przypadku pytań lub w celu uzyskania informacji dotyczących zgodności należy kontaktować się ze sprzedawcą „w miejscu zakupu”.
- Urządzenie to jest objęte 24-miesięczną gwarancją, rozpoczynającą się z dniem jego zakupu (odbioru).
- Gwarancja obejmuje tylko wady materiałowe i produkcyjne.
- W przypadku roszczenia należy przekazać sprzedawcy całe urządzenie wraz z jego oryginalnym opakowaniem i dowodem zakupu.
- Uszkodzenie wyposażenia dodatkowego nie oznacza automatycznej bezpłatnej wymiany całego urządzenia. W takich przypadkach prosimy kontaktować się z naszą gorącą linią (hotline). Zbite szkło czy uszkodzenie części plastikowych zawsze podlega opłacie.
- Uszkodzenia części łatwo zużywających się, jak też i czyszczenie, konserwacja czy wymiana tych części nie podlega gwarancji i stąd podlega opłacie.
- Gwarancja podlega utracie w przypadku nieupoważnionej naprawy czy nieumiejętnego użytkowania.
- Po wygaśnięciu gwarancji naprawy mogą być przeprowadzane przez

właściwy punkt sprzedaży czy serwis naprawczy z chwilą zapłaty za poniesione koszty.

## WYTYCZNE W ZAKRESIE OCHRONY ŚRODOWISKA



Po zakończeniu okresu żywotności urządzenia tego nie należy wyrzucać wraz z odpadami domowymi; urządzenie to powinno zostać zutyliczowane w centralnym punkcie recyklingu domowych urządzeń elektrycznych i elektronicznych. Symbol ten znajdujący się na urządzeniu, w instrukcji obsługi i na opakowaniu zwraca uwagę na tę ważną kwestię. Materiały, z których wytworzono to urządzenie, nadają się do przetworzenia. Recykling zużytych urządzeń gospodarstwa domowego jest znaczącym wkładem użytkownika w ochronę środowiska. W celu uzyskania informacji dotyczących punktów zbiórki należy skontaktować się z przedstawicielem władz lokalnych.

### Opakowanie

Opakowanie jest w 100% materiałem podlegającym ponownemu wykorzystaniu, należy go zwrócić po wyodrębnieniu.

### Produkt

Urządzenie to posiada znak zgodności z dyrektywą europejską 2002/96/EC w sprawie zużytego sprzętu elektrycznego i elektronicznego (WEEE). Zapewnienie właściwego przetworzenia tego produktu pomoże w uniknięciu możliwego niekorzystnego wpływu na środowisko i zdrowie ludzkie.

### Deklaracja zgodności EC

To urządzenie, zgodnie z Dyrektywą 89/109/EEC, może wchodzić w kontakt z żywnością. To urządzenie zaprojektowano, wykonano i wprowadzono na rynek zgodnie z założeniami dotyczącymi bezpieczeństwa Dyrektywy Niskonapięciowej (LVD) nr 2006/95/EC, wymaganiami zabezpieczenia Dyrektywy EMC 2004/108/EC „Kompatybilność Elektromagnetyczna” oraz wymaganiami Dyrektywy 93/68/EEC.

Gentile cliente,

Ci congratuliamo con lei per l'acquisto di questa caffettiera. Con la sua nuova caffettiera potrà preparare caffè da grani freschi appena macinati nel macinino integrato. Ci auguriamo che possa utilizzare al meglio la sua nuova caffettiera.

## ISTRUZIONI DI SICUREZZA

**Prima di utilizzare l'apparecchio per la prima volta, leggere attentamente le presenti istruzioni e conservarle in un luogo sicuro. Se l'apparecchio viene consegnato a terzi, fornire sempre anche le relative istruzioni. Produttore e importatore non si assumono alcuna responsabilità in caso di mancata osservanza delle istruzioni.**



### Uso previsto

- L'apparecchio è destinato alla preparazione di caffè e alla macinazione di chicchi di caffè.
- Utilizzare il macinino esclusivamente per la macinazione di chicchi di caffè. Non utilizzare per macinare altri tipi di alimenti.
- L'apparecchio non deve essere messo in funzione con timer esterno o sistema di comando con telecomando separato.
- L'apparecchio è destinato esclusivamente all'uso personale e non per applicazioni commerciali.
- L'apparecchio deve essere utilizzato soltanto come descritto nelle istruzioni di funzionamento. Tutti gli altri usi sono considerati impropri



### Pericolo di lesioni

- Tenere imballaggio e apparecchio fuori dalla portata di bambini e animali domestici.

- L'apparecchio non deve essere utilizzato da persone (compresi i bambini) con ridotte facoltà mentali o prive di esperienza e/o conoscenza di questo tipo di apparecchi, se non sotto la supervisione di una persona responsabile della loro sicurezza o dietro istruzioni da parte di una persona sull'uso di questo apparecchio.
- Controllare che i bambini non giochino con l'apparecchio.
- Pericolo di ustioni. Può fuoriuscire vapore caldo dall'apertura di ventilazione durante l'uso. Evitare il contatto con il vapore caldo.
- Pericolo di ustioni. Alcune parti dell'apparecchio (per es. la piastra di riscaldamento e il contenitore in vetro) diventano molto calde durante l'uso. Non entrare in contatto con le parti calde dell'apparecchio.

## ISTRUZIONI DI SICUREZZA SPECIFICHE PER LA SALUTE

**Pericolo di contaminazione con conseguenti pericoli per la salute. Pulire sempre l'apparecchio prima di utilizzarlo per la prima volta. Durata. È possibile che residui di lavorazione aderiscano ancora alle superfici. È di vitale importanza seguire le istruzioni per la pulizia come indicato nel capitolo "Cura e rimozione del calcare".**



### Settaggio e collegamento

- Utilizzare esclusivamente in interni, in aree asciutte e lontano, per es., da lavandini.
- Collocare sempre l'apparecchio su una superficie asciutta, piana, stabile e resistente.
- Mantenere una distanza sufficiente dalle sorgenti di calore come piastre o forni per non danneggiare l'apparecchio.
- Collegare l'apparecchio soltanto a una presa correttamente installata con messa a terra. La presa deve essere facilmente accessibile dopo

il collegamento. La tensione nominale deve corrispondere a quella indicata nei dati tecnici dell'apparecchio. Utilizzare soltanto prolunghe approvate con dati tecnici corrispondenti a quelli dell'apparecchio.

- Controllare che non sussista rischio di inciampo nel cavo principale collegato. Non far penzolare il cavo sui bordi di un tavolo o la credenza della cucina. In caso contrario, sussiste il pericolo di inciampo e caduta dell'apparecchio.
- Collocare il cavo in modo che non possa essere schiacciato o piegato e non entri in contatto con superfici calde.

## **USO**

- Controllare sempre che l'apparecchio non abbia subito danni prima di metterlo in funzione. Se l'apparecchio, il cavo principale o la spina mostrano segni di lesioni, non utilizzare l'apparecchio. Non utilizzare l'apparecchio in caso di anomalie oppure se è caduto.
- Se l'apparecchio è rotto, non cercare di ripararlo da soli. In caso di danni, contattare l'assistenza clienti.
- Sfilare la spina del cavo principale dalla presa
  - se si prevede di non utilizzare l'apparecchio per periodi prolungati
  - in caso di anomalie durante il funzionamento
  - prima di un temporale
  - prima di effettuare la pulizia.
- Per sfilare la spina dalla presa, afferrare la spina e non il cavo.
- Non immergere mai l'apparecchio in acqua o altri liquidi. Controllare che apparecchio, cavo o spina non cadano in acqua o si bagnino. Se l'apparecchio cade nell'acqua, scollegare immediatamente l'alimentazione.
- Controllare che non penetri acqua nei meccanismi di macinazione dell'apparecchio.
- Non toccare apparecchio, cavo o spina con le mani bagnate.
- Non lasciare l'apparecchio senza sorveglianza quando è acceso.
- Non far cadere l'apparecchio né urtarlo violentemente.
- Per preparare il caffè, utilizzare soltanto acqua fresco potabile a temperature ambiente.
- Non collocare mai il contenitore in vetro su una piastra calda o altre superfici calde.
- Non utilizzare la caffettiera senza acqua. Riempire il serbatoio dell'acqua con almeno due tazze d'acqua.
- Non utilizzare mai l'apparecchio se il contenitore in vetro è danneggiato. Utilizzare il contenitore in vetro soltanto con questo apparecchio.
- Il caffè preparato è caldo; prestare attenzione quando si ha a che fare con liquidi caldi.
- Non toccare mai le lame del meccanismo di macinazione in quanto sono molto affilate.
- Non rabboccare mai acqua quando la caffettiera è già accesa. Nel caso peggiore, potreste bruciarvi con un getto di vapore.
- La piastra di riscaldamento diventa molto calda. Non toccarla né collocare oggetti su di essa.
- Utilizzare soltanto accessori in dotazione o espressamente consigliati dal produttore.
- Lasciar raffreddare l'apparecchio per almeno 10 minuti dopo averlo utilizzato prima di aggiungere caffè fresco.
- Quando l'apparecchio è acceso, la piastra di riscaldamento si spegne automaticamente dopo due ore e rimane molto calda per questo periodo di tempo
- Non collocare l'apparecchio dietro la parete della cucina o una credenza di questo tipo. Il vapore che fuoriesce può provocare danni
- Non rabboccare mai il contenitore in vetro con acqua ghiacciata.

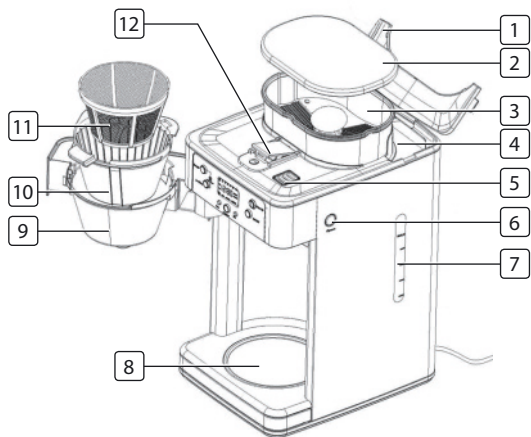

## DESCRIZIONE PARTI

1. Coperchio contenitore acqua
2. Coperchio contenitore chicchi caffè
3. Meccanismo macinatura
4. Contenitore acqua
5. Apertura di ventilazione
6. Tasto sbloccaggio vano filtro
7. Livellostato acqua
8. Piastra riscaldamento
9. Vano filtro
10. Inserto vano filtro
11. Filtro permanente
12. Apertura pulizia macinacaffè

### Non in figura:

- Spazzola pulizia macinino
- Contenitore in vetro
- Filtro acqua con staffa filtro acqua
- Istruzioni di funzionamento

## PANNELLO DI COMANDO

1. Grind Off (Macinino OFF): tasto per disattivare il meccanismo di macinatura.
2. On/Off; (ON/OFF): tasto per accendere e spegnere l'apparecchio.
3. Minute (Minuto): tasto per impostare i minuti dell'orologio.
4. Program (Programma): tasto per impostare il timer.
5. Hour (Ora): tasto per impostare l'ora dell'orologio.
6. 2-12 Cups (2-12 Tazze): tasto per impostare il numero di tazze di caffè da preparare.
7. Coffee strength (Intensità caffè): tasto per impostare l'intensità del caffè.
8. Display (Il display si spegne automaticamente dopo circa 1 minuto. Per riattivarlo, premere un tasto qualunque).

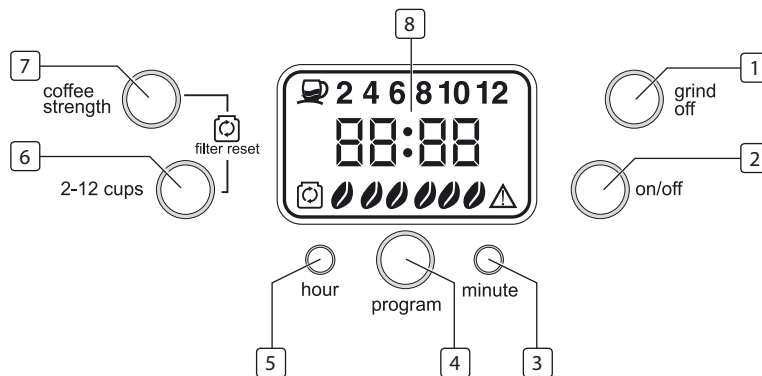

## DISPLAY

1. Mostra il numero di tazze che si desidera preparare (tasto 2–12 tazze).
2. Mostra l'intensità caffè preselezionata (Tasto intensità caffè).
3. Messaggio errore (vedere il capitolo "Ricerca dei guasti")
4. Mostra, insieme alla parola "FILTRO", che occorre sostituire il filtro dell'acqua.
5. Mostra l'orario.

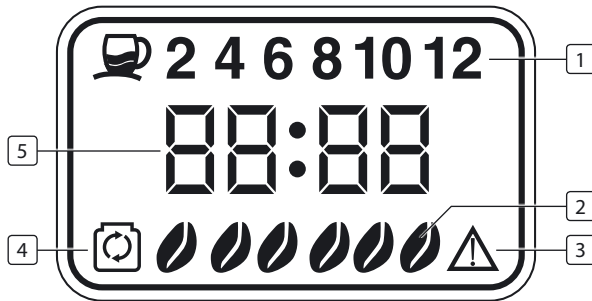

## PRIMA DEL PRIMO UTILIZZO

Prima di utilizzare l'apparecchio, è necessario:

- disimballare gli articoli forniti,
- pulire l'apparecchio.

## DISIMBALLAGGIO



- Tenere bambini e animali lontani dal material di imballaggio. Pericolo di soffocamento.

- Disimballare tutte le parti e controllare che non vi siano parti mancanti; controllare anche che l'apparecchio non abbia subito danni durante il trasporto. In caso di danni ai componenti, non utilizzarli (!), ma contattare l'assistenza clienti.

## PULIZIA



Non utilizzare detergenti corrosivi o abrasivi per pulire l'apparecchio per non danneggiare la superficie.

1. Premere il tasto per sbloccare il vano filtro sulla parte laterale dell'apparecchio.
2. Rimuovere l'inserto vano filtro e il filtro permanente.
3. Pulire quindi l'inserto vano filtro e il filtro permanente con acqua calda e una piccola quantità di detergente se necessario.
4. Asciugare quindi tutte le parti e rimontarle nell'apparecchio .
5. Consigliamo di far funzionare l'apparecchio tre volte soltanto con acqua (senza caffè) prima del primo utilizzo per disincrostare i tubi ecc. Controllare di aver attivato la funzione Macinino OFF se si desidera far circolare acqua nelle varie parti dell'apparecchio. Prima di utilizzare l'apparecchio per la prima volta, osservare anche le note nel capitolo "Uso".

## USO



- L'apparecchio non è dotato di funzione dosaggio acqua automatica. Rabboccare quindi soltanto la quantità di acqua necessaria nel contenitore dell'acqua.

- Controllare che il coperchio del filtro sia montato correttamente, in caso contrario l'apparecchio non effettua la preparazione del caffè.
- Non superare il livello max acqua quando si versa acqua nel contenitore dell'acqua dell'apparecchio. Prestare attenzione quando si versa acqua per non riempire eccessivamente il contenitore, vi è un'apertura nella parte posteriore del contenitore dell'acqua da cui è possibile far fuoriuscire l'acqua in eccesso.

### Commissionamento e impostazioni di base

1. Collocare l'apparecchio su una superficie piana, stabile e resistente al calore.
2. Collegare l'apparecchio a una presa di rete correttamente installata.
3. Sul display viene visualizzato l'orario preselezionato "12:00".
4. Impostare l'orario con i tasti Ore e Minuti.

## PREPARAZIONE DEL CAFFÈ CON CHICCHI APPENA MACINATI

1. Aprire il coperchio del contenitore dell'acqua.
2. Riempire il contenitore dell'acqua con la quantità di acqua desiderata. Sul livello stato dell'acqua è possibile vedere quante tazze d'acqua sono state versate nel contenitore. Riempire sempre il contenitore dell'acqua con almeno 2 e max 12 tazze d'acqua. Utilizzare la caraffa per riempire il contenitore dell'acqua di acqua .
3. Chiudere quindi il coperchio del contenitore acqua.
4. Aprire il vano filtro premendo il tasti di sbloccaggio su un lato dell'apparecchio.
5. Collocare inserto vano filtro, filtro permanente e coperchio vano filtro nel vano filtro, Controllare che tutte le parti siano montate correttamente, in caso contrario, la caffettiera non esegue la procedura per la preparazione del caffè.
6. Chiudere il vano filtro.

7. **NOTA**, prima di iniziare a fare il caffè controlla che il filtro permanente sia vuoto.
8. Riempire il macinino di chicchi di caffè. Rimontare quindi il coperchio del macinino.
9. Collocare il contenitore in vetro sulla Piastra di riscaldamento.
10. Utilizzare il tasto 2-12 tazze per selezionare il numero di tazze da preparare.
11. Premere il tasto intensità caffè per impostare l'intensità del caffè, mostrata sul display come segue:



Il livello Leggero indica un aroma leggero, quello medio un aroma medio e quello forte un aroma forte.

12. Premere il tasto ON/OFF per accendere l'apparecchio. Il tasto si accende.
13. Quando si preme il tasto ON/OFF, si avvia la macinatura. Dopo la macinatura, si avvia la procedura di preparazione del caffè. La macinatura può essere rumorosa, ciò è normale per questi apparecchi.
14. Al termine della procedura di preparazione del caffè, rimuovere il contenitore in vetro dalla Piastra di riscaldamento e servire il caffè.
15. Al termine della procedura di preparazione del caffè, la Piastra di riscaldamento rimane accesa per due ore, quindi si spegne automaticamente.
16. Se si desidera spegnere la caffettiera prima che siano passate due ore, premere il tasto ON/OFF.
17. Pulire l'apparecchio dopo l'uso come descritto nel capitolo "Cura e rimozione del calcare".

**Consiglio:** La caffettiera è dotata di valvola anti-gocciolamento. È possibile rimuovere il contenitore in vetro dalla piastra di riscaldamento durante la procedura di preparazione del caffè e versarsi una tazza di caffè. Prestare attenzione; ricollocare il contenitore in vetro sulla piastra di riscaldamento entro 20 secondi per evitare che il filtro del caffè si riempia di acqua.



**Preparazione del caffè con caffè in polvere**

1. Aprire il coperchio del contenitore dell'acqua.
2. Versare la quantità d'acqua desiderata nel contenitore dell'acqua.  
Sul livellostato è possibile vedere le tazze già versate nel contenitore.  
Riempire il serbatoio con minimo 2 e max 12 tazze d'acqua. Utilizzare la caraffa per riempire d'acqua il contenitore dell'acqua.
3. Chiudere quindi il coperchio del contenitore dell'acqua.
4. Aprire il vano filtro premendo il tasto di sbloccaggio sul lato dell'apparecchio .
5. Collocare inserto del vano filtro e filtro permanente nel vano filtro .  
Controllare che tutte le parti siano montate correttamente; in caso contrario, la caffettiera non avvia la procedura di preparazione del caffè.
6. Versare la polvere di caffè nel filtro permanente.
7. Inserire il coperchio del vano filtro nel vano filtro e chiudere il vano filtro.
8. Collocare il contenitore in vetro sulla Piastra di riscaldamento.
- 9. Premere il tasto Macinino OFF per spegnere il macinino. La spia Macinino OFF si accende.**
10. Premere il tasto ON/OFF per accendere l'apparecchio. La spia ON/OFF si accende.
11. Quando si preme il tasto ON/OFF, si avvia la procedura di preparazione del caffè.
12. Al termine della procedura di preparazione del caffè, rimuovere il contenitore in vetro dalla Piastra di riscaldamento e versarsi una tazza di caffè.
13. Al termine della procedura di preparazione del caffè, la Piastra di riscaldamento rimane accesa per due ore, quindi si spegne automaticamente.
14. Se si desidera spegnere la caffettiera prima che siano passate due ore, premere il tasto ON/OFF
15. Pulire l'apparecchio dopo l'uso come descritto nel capitolo "Cura e rimozione del calcare". La caffettiera è dotata di valvola anti-gocciolamento. È possibile rimuovere il contenitore in vetro dalla

piastra di riscaldamento durante la procedura di preparazione del caffè e versarsi una tazza di caffè. Prestare attenzione; ricollocare il contenitore in vetro sulla piastra di riscaldamento entro 20 secondi per evitare che il filtro del caffè si riempia di acqua!

**Funzione timer**

La caffettiera è dotata di una funzione di preparazione del caffè automatica. È possibile selezionare un orario iniziale al quale la caffettiera inizia automaticamente la procedura di preparazione del caffè. A questo scopo, procedere come segue:

1. Riempire la caffettiera come descritto nelle sezioni "Preparazione del caffè con chicchi appena macinati" e "Preparazione del caffè con caffè in polvere a seconda che si desideri preparare il caffè con chicchi appena macinati oppure con polvere.
2. Impostare l'orario al quale la caffettiera deve iniziare automaticamente la procedura di preparazione del caffè premendo il tasto Programma per 3 secondi finché la spia Programma non lampeggia. Impostare il tempo di accensione automatica con I tasti Ore e Minuti.
3. Premere nuovamente il tasto Programma per confermare la selezione. Il tasto Programma si accende senza lampeggiare.
4. Il display visualizza nuovamente l'orario attuale.
5. La procedura di preparazione del caffè oppure di macinatura si avviano all'orario impostato.

**Consiglio:** è anche possibile iniziare la procedura di macinatura o preparazione del caffè in un momento qualunque precedente l'orario di avvio. A questo scopo, premere il tasto Programma una volta per spegnere il timer e premere quindi il tasto On/OFF per avviare manualmente il processo di preparazione del caffè o di macinatura .

6. Al termine del processo di preparazione del caffè, rimuovere il contenitore in vetro dalla piastra di riscaldamento e servire il caffè.

- Al termine del processo di preparazione del caffè, la piastra di riscaldamento rimane calda per due ore, quindi si spegne automaticamente.
- Se si desidera spegnere la caffettiera prima che siano passate le due ore, premere il tasto ON/OFF.
- Pulire l'apparecchio dopo l'uso come descritto nel capitolo "Cura e rimozione del calcare".

## SOSTITUZIONE FILTRO ACQUA

Per produrre un caffè più aromatica, l'apparecchio è dotato di un filtro acqua inserito nel contenitore dell'acqua. Se sul  display vengono visualizzati il simbolo e la parola "FILTRO", sostituire il filtro dell'acqua.

- Aprire il coperchio del contenitore dell'acqua ed estrarre il filtro acqua dalla relativa staffa.
- Aprire la parte inferiore della staffa del filtro acqua, estrarre il filtro dell'acqua e gettarlo.
- Inserire un nuovo filtro dell'acqua e richiudere la staffa del filtro dell'acqua.
- Rimontare la staffa del filtro dell'acqua del contenitore dell'acqua. Controllare che il filtro dell'acqua sia collocato correttamente nello slot del contenitore dell'acqua.
- Per cancellare il simbolo  sul display, premere il tasto intensità caffè e 2-12 tazze contemporaneamente.

**Consiglio:** L'apparecchio funziona correttamente anche senza filtro dell'acqua.

## CURA E RIMOZIONE DEL CALCARE



### NOTA!

- La Piastra di riscaldamento è molto calda dopo l'uso. Lasciarla raffreddare prima di pulirla.
  - Non immergere mai apparecchio, cavo o spina nell'acqua.
  - Non utilizzare detergenti corrosivi o abrasivi per pulire l'apparecchio per non danneggiare la superficie.
- Pulire il macinino con la spazzola di pulizia.
  - Regolare la vite all'apertura per la pulizia del macinino con la parte finale del manicotto della spazzola di pulizia sul simbolo "Aperto" . Il coperchio di aprirà ed è possibile eliminare la polvere di caffè in eccesso con la spazzola di pulizia.
  - Chiudere nuovamente il coperchio premendo il coperchio e regolando la vite sull'apertura di pulizia del macinino con l'estremità del manicotto della spazzola di pulizia sul simbolo "Chiuso" .
  - Premere quindi il tasto di sbloccaggio sulla parte laterale dell'apparecchio e aprire il vano filtro.
  - Rimuovere il coperchio del filtro, estrarre il filtro permanente e gettare il caffè in polvere.
  - Pulire il coperchio del filtro, il filtro permanente e l'inserto vano filtro con acqua calda e una piccola quantità di detergente all'occorrenza.
  - Asciugare quindi accuratamente tutte le parti e collocarle nuovamente all'interno dell'apparecchio.
  - All'occorrenza, pulire caffettiera e Piastra di riscaldamento prima con un panno umido e quindi con un panno asciutto.

## RIMOZIONE DEL CALCARE

Se l'acqua scorre molto lentamente all'interno dell'apparecchio oppure se l'apparecchio risulta molto rumoroso durante l'uso, rimuovere il calcare.

1. Versare la miscela di acqua e anticalcare nel contenitore dell'acqua e accendere l'apparecchio. Attenersi alle istruzioni per l'uso dell'anticalcare per la percentuale di diluizione.
2. Far circolare la miscela in tutto l'apparecchio. Ripetere la procedura se l'acqua attraversa le parti ancora molto lentamente.
3. Dopo aver eliminato il calcare, lasciare che l'acqua (senza il caffè) passi attraverso le varie parti dell'apparecchio almeno tre volte per disincrostare i tubi ecc.
4. Controllare di aver attivato la funzione Macinino OFF se si desidera risciacquare l'apparecchio con acqua oppure eliminare il calcare.

## RICERCA DEI GUASTI

Se l'apparecchio non funziona correttamente, controllare se è possibile risolvere il problema da soli. Non volete provare da soli?

Problem	Możliwa przyczyna/rozwiązanie
L'apparecchio non funziona	<ul style="list-style-type: none"> <li>• La spina è inserita correttamente nella presa?</li> <li>• La presa è difettosa? Provare un'altra spina.</li> <li>• Controllare il fusibile del collegamento principale.</li> <li>• Il filtro del caffè è inserito correttamente?</li> <li>• Il filtro è montato correttamente?</li> <li>• Il contenitore in vetro è montato correttamente sulla Piastra di riscaldamento?</li> </ul>

Problem	Możliwa przyczyna/rozwiązanie
 Viene visualizzato sul display	Estrarre la spina dalla presa per resettare tutte le impostazioni. Controllare che inserto vano filtro, filtro permanente siano posizionati correttamente, che il coperchio per la pulizia del macinino sia chiuso correttamente e ripete la procedura per la preparazione del caffè
L'apparecchio emette un bip, ma non mostra messaggi di errore	Il filtro è montato correttamente?

## GARANZIA

- Tristar non è responsabile dei danni causati da:
  - o Caduta dell'apparecchio.
  - o Modifiche tecniche apportate dall'utilizzatore o da terze parti.
  - o Uso improprio dell'apparecchio.
  - o Normale usura dell'apparecchio.
- All'atto di una riparazione la garanzia originale di 24 mesi non verrà estesa né verrà completamente rinnovata. La presente garanzia ha valore legale solo per l'Europa e non annulla la direttiva europea 1944/44CE.
- Conservare sempre lo scontrino, senza di esso non si può utilizzare alcuna forma di garanzia.
- Eventuali danni causati dal mancato rispetto delle indicazioni fornite nel manuale di istruzioni annulleranno la garanzia. Tristar non è responsabile per qualsiasi danno conseguente.

- Tristar non è responsabile di danni materiali o lesioni personali causate da un uso improprio o da un mancato rispetto delle istruzioni di sicurezza.
- La pulizia eseguita secondo le indicazioni di questo manuale è l'unica manutenzione necessaria per questo apparecchio.
- Qualora l'apparecchio dovesse essere riparato, assicurarsi che la riparazione venga eseguita da una ditta autorizzata.
- Non si devono apportare modifiche o alterazioni all'apparecchio.
- Se si verificano problemi durante i 2 anni successivi all'acquisto, che sono coperti dalla garanzia del fabbricante, potete tornare al punto vendita e farvelo sostituire con un apparecchio nuovo.
- Per qualsiasi domanda o reclamo si prega di contattare il dettagliante presso cui avete acquistato l'apparecchio.
- Questo apparecchio è coperto da una garanzia di 24 mesi a partire dalla data di acquisto (ricevuta).
- Questa garanzia include soltanto difetti materiali o di fabbricazione.
- Se desiderate fare un reclamo, per favore restituite l'intero apparecchio al vostro negoziante nell'imballo originale, unitamente alla ricevuta di acquisto.
- Danni agli accessori non comportano l'automatica sostituzione gratuita dell'intero apparecchio. In questi casi contattare il nostro servizio assistenza. La rottura di parti in vetro o in plastica è sempre soggetta a pagamento.
- Difetti alle parti consumabili o alle parti soggette a usura, così come la pulizia, la manutenzione o la sostituzione di dette parti non è coperta da garanzia e quindi deve essere pagata!
- La garanzia decade in caso di manomissione non autorizzata.
- Dopo la scadenza della garanzia le riparazioni possono essere effettuate da un rivenditore autorizzato o dal servizio assistenza dietro pagamento dei costi previsti.



## LINEE GUIDA PER LA PROTEZIONE AMBIENTALE

Al termine del suo utilizzo questo apparecchio non deve essere gettato tra i rifiuti domestici, ma deve essere consegnato ad un punto centrale di raccolta per il riciclo delle apparecchiature elettriche ed elettroniche domestiche. Questo simbolo sull'apparecchio, il manuale di istruzioni e la confezione mettono in evidenza questo problema importante. I materiali usati in questo apparecchio possono essere riciclati. Riciclando i dispositivi domestici puoi contribuire alla protezione del nostro ambiente. Contattare le autorità locali per informazioni in merito ai punti di raccolta.

### Confezione

La confezione è riciclabile al 100%, restituire la confezione separatamente.

### Prodotto

Questo apparecchio è contrassegnato da un marchio corrispondente alla Direttiva Europea 2002/96/EC sui Rifiuti delle Apparecchiature Elettriche ed Elettroniche (RAEE). Assicurarne il corretto riciclo aiuterà a prevenire possibili conseguenze negative all'ambiente e alla salute.

### Dichiarazione CE di conformità

L'apparecchio è stato progettato per entrare in contatto con gli alimenti secondo la Direttiva EC 89/109/EEC. L'apparecchio è stato progettato, prodotto e commercializzato in accordo alle norme di sicurezza previste dalla Direttiva Bassa Tensione "N° 2006/95/EC, i requisiti di protezione previsti dalla Direttiva EMC 2004/108/EC "Compatibilità elettromagnetica" e i requisiti previsti dalla Direttiva 93/68/EEC.

Bäste kund,

Vi är glada att du har valt denna kaffebryggare. Med din nya kaffebryggare, kan du mala dina färska kaffeböror i den integrerade kaffekvarnen. Vi hoppas att du har mycket kul med din nya kaffebryggare.

## SÄKERHETSANVISNINGAR

**Innan du använder enheten för första gången, läs instruktionerna noggrant och förvara dem på en säker plats. Om enheten ges till någon annan, bör den alltid åtföljas av dessa anvisningar. Tillverkaren och importören kommer inte hållas ansvariga om anvisningarna i denna instruktion ej följs!**



### Avsedd användning

- Denna enhet är avsedd för att tillaga kaffe och mala kaffeböror.
- Använd kaffekvarnen endast för att mala kaffeböror. Apparaten är inte avsedd för malning av livsmedel andra än kaffe.
- Apparaten är inte avsedd att drivas med en extern timer eller ett separat fjärr kontrollsystem.
- Denna enhet är endast för personligt bruk och är inte avsedd för kommersiellt bruk.
- Enheten får endast användas enligt beskrivningen i bruksanvisningen. All annan användning anses vara felaktig.



### Risk för skada

- Förvara förpackningen och apparaten utom räckhåll för barn och husdjur.
- Enheten ska inte användas av personer (inklusive barn) med nedsatt sensorisk eller mental förmåga eller som inte har tillräcklig erfarenhet och/eller kunskap om sådana enheter, såvida de inte övervakas av en person som ansvarar för deras säkerhet, eller har fått instruktioner från

en sådan person om hur man använder enheten. Barn måste övervakas för att säkerställa att de inte leker med enheten.

- Skällningsrisk! Het ånga kommer ut från ventilationsöppningen under användningen. Undvik att komma i kontakt med het ånga.
- Risk för brännskador! Delar av produkten (t. ex. värmeplatta och glaskanna) kommer att bli mycket heta under användning. Undvik att komma i kontakt med enhetens heta delar.

## HÄLSOSPECIFIKA SÄKERHETSANVISNINGAR

**Hälsoskador som en följd av förorening! Rengör enheten innan du använder den för första gången. Det är möjligt att tillverkningsrester fortfarande kan sitta fast på ytorna. Det är viktigt att du följer instruktioner för rengöring som förklaras i "Skötsel och avkalkning" kapitlet.**



### Installation och anslutning

- Använd endast inomhus, i torra omgivningar och inte i närheten av en diskbänk, till exempel..
- Placera alltid enheten på en torr, plan, fast och värmetålig yta.
- Håll tillräckligt avstånd från värmekällor såsom spis eller ugn för att inte skada enheten.
- Apparaten ska endast anslutas till ett korrekt installerat uttag med jordade kontakter. Uttaget måste också vara lätt tillgängligt efter anslutningen. Nätspanningen måste vara densamma som anges i tekniska data för enheten. Använd endast lämpliga förlängningskablar vars tekniska data är samma som för enheten.
- Se till att det inte är möjligt för andra att snubbla på den anslutna nätkabeln. Låt inte kabeln hänga över kanten på bord eller diskbänkar. Andra kan fastna och dra ner enheten.
- Placera kabeln så att den inte blir klämd eller böjd och inte kommer i kontakt med heta ytor.

## ANVÄNDNING

- Kontrollera alltid enheten efter skador innan den tas i drift. Om enheten, sladden eller kontakten visar synliga tecken på skada, får enheten inte användas. Använd inte enheten om den inte har fungerat eller har fallit.
- Om enheten är trasig, försök inte att reparera den själv. I händelse av skada, vänligen kontakta vår kundtjänstavdelning.
- Dra ut stickkontakten ur vägguttaget
  - om du inte tänker använda enheten under en längre tid
  - om ett fel inträffar under drift
  - innan ett åskväder
  - innan du rengör den.
- När du vill ta bort stickkontakten ur vägguttaget ska du alltid dra i kontakten och inte sladden.
- Sänk aldrig ner apparaten i vatten eller andra vätskor.. Se till att enheten, sladden eller kontakten inte faller ner i vatten eller blir våta. Om apparaten faller i vattnet, stäng av strömförsörjningen omedelbart.
- Se till att inget vatten kommer in i enhetens malningsmekanism.
- Vidrör aldrig enheten, sladden eller kontakten med våta händer.
- Lämna inte apparaten utan uppsikt när den är påslagen.
- Tappa inte enheten eller tillåt att den knuffas till våldsamt.
- För att göra kaffe, använd endast färskt dricksvatten vid rumstemperatur.
- Placera aldrig glaskannan på en het spisyta eller andra heta ytor.
- Använd inte kaffebruggaren utan vatten. Fyll alltid vattenbehållaren med minst två koppar vatten.
- Använd aldrig enheten när glaskannan är skadad. Använd bara glaskannan med denna enhet.
- Det lagade kaffet är varmt, var försiktig vid hantering av heta vätskor.

- Stoppa aldrig in fingrarna till bladen i malningsmekanismen - de är vassa!
- Fyll aldrig på vatten i en maskin som redan är på. I värsta fall kan du bränna dig själv på ett plötsligt utblås av ånga.
- Värmeplattan blir väldigt het. Rör den inte eller placera föremål på den.
- Använd endast medföljande tillbehör eller tillbehör uttryckligen rekommenderade av tillverkaren.
- Låt enheten svalna i minst 10 minuter efter varje användning innan du lägger till färskt kaffe.
- När enheten är påslagen, kopplar kokplattan bort automatiskt efter två timmar och förblir mycket het under denna period.
- Placera inte enheten under köksväggsenheter eller liknande skåp. Den uppstigande ångan kan orsaka skada på dem!
- Fyll aldrig den varma glaskannan med iskallt vatten.

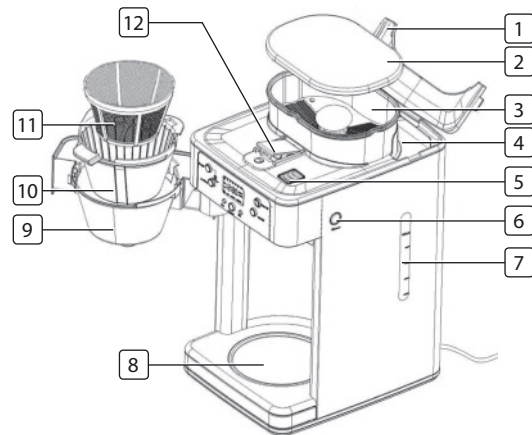

## BESKRIVNING AV DELAR

1. Lock till vattenbehållare
2. Lock till kaffebönsbehållare
3. Malningsmekanism
4. Vattenbehållare
5. Ventilationsöppning
6. Knapp för att låsa upp filterutrymmet
7. Vattennivåindikering
8. Värmeplatta
9. Filterutrymme
10. Utrymme för att sätta i filter
11. Permanent filter
12. Öppning för rengöring av kaffekvarnen

### Visas inte:

- Borste för rengöring av kaffekvarnen
- Glaskanna
- Vattenfilter med vattenfilterfäste
- Denna bruksanvisning

## KONTROLLPANELEN

1. Grind Off (Kvarn av): knapp för att stänga av malningsmekanismen.
2. On/Off (På/Av): knapp för att slå på/av enheten.
3. Minute (Minut): knapp för att ställa in minuter på klockan..
4. Program: knapp för inställning av timern
5. Hour (Timme): knapp för att ställa in timmar på klockan..
6. 2-12 Cups (2-12 koppar): knapp för att ställa in antal koppar du vill brygga.
7. Coffee strength (Kaffestyрка): knapp för att ställa in kaffestyrcan..
8. Display (Displaybelysningen stängs av automatiskt efter ca. 1 minut. Du kan aktivera den igen genom att trycka på valfri knapp.)

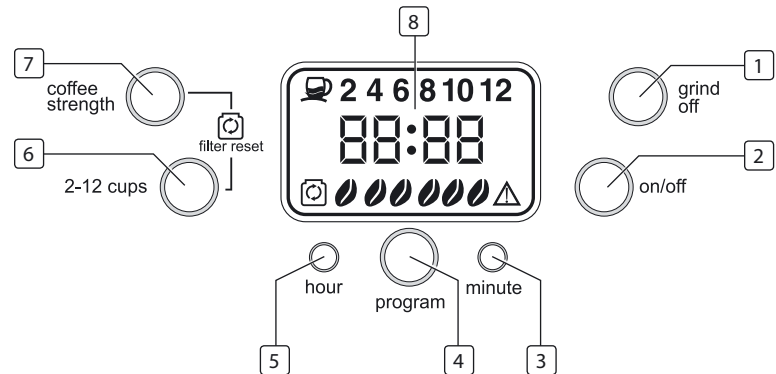

## DISPLAY

1. Visar antal koppar du vill brygga (2-12 Cups knappen).
2. Visar den förinställda kaffestyrcan (Coffee strength knappen).
3. Felmeddelande (se kapitlet "Felsökning").
4. Visar, tillsammans med ordet "FILTER", att vattenfiltret behöver bytas.
5. Visar tiden.

5V

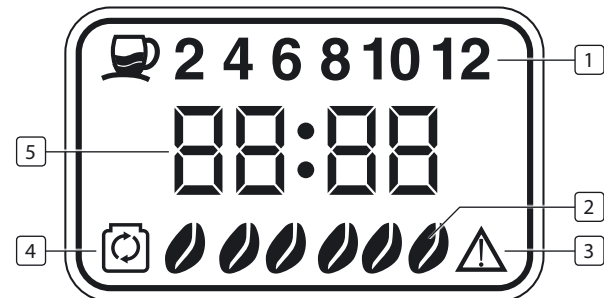

## INNAN FÖRSTA ANVÄNDNINGEN

Innan du kan använda enheten måste du:

- packa upp de levererade artiklarna,
- rengöra enheten.

### UPPACKNING



#### OBSERVERA!

- Håll barn och djur borta från förpackningsmaterialet. Det finns risk för kvävning!
- Packa upp alla delar och kontrollera att alla delar finns med i leveransen, kolla även efter transportskador. Om du hittar någon skada på komponenterna ska du inte använda dem (!), men kontakta vår kundtjänst.

### RENGÖRING



#### OBSERVERA!

- Använd inte frätande eller slipande rengöringsmedel för att rengöra enheten. Dessa kan skada ytan.
1. Tryck på knappen för att låsa upp filterutrymmet på sidan av enheten.
  2. Ta bort filterutrymmets insats tillsammans med det permanenta filtret.
  3. Rengör nu filterutrymmets insats och det permanenta filtret med hett vatten och lite rengöringsmedel vid behov.
  4. Torka alla delar noggrant och placera dem i kaffebyggaren igen.
  5. Vi rekommenderar att före första användningen, kör du enheten tre gånger med bara vatten (inget kaffe) för att skölja igenom alla rör

etc. Se till att du har slagit på Grind Off-funktionen om du vill skölja enheten med vatten. Före första användning av enheten, följ också noteringarna i kapitlet "Användning".

## ANVÄNDNING



#### OBSERVERA!

- Enheten har ingen automatisk vattendoseringsfunktion. Därför, fyll bara på så mycket vatten som du behöver i vattenbehållaren.
- Se till att filterlocket är placerat på rätt sätt annars startar enheten inte bryggingsprocessen!
- Se till att den maximala märkningen av vattennivåindikation inte överskrids när du håller vatten i vattenbehållaren på enheten. Var försiktig när du håller i vatten: För att göra det omöjligt att överfylla vattenbehållaren, finns det en öppning på baksidan av vattenbehållaren från vilken överflödigt vatten kan rinna ut.

#### Driftsättning och göra grundläggande inställningar

1. Placera enheten på en plan, fast och värmeständig yta.
2. Anslut enheten till ett eluttag som har installerats korrekt.
3. Den förinställda tiden "12:00" visas på displayen.
4. Ställ in tiden med hjälp av knapparna Hour och Minute.

## KAFFEBRYGGNING MED NYMALDA BÖNOR

1. Öppna vattenbehållarens lock.
2. Fyll önskad mängd vatten i vattenbehållaren. På vattennivåindikatorn, kan du se hur många koppar vatten du redan har hållt i vattenbehållaren. Fyll alltid vattenbehållaren med minst två upp



till maximalt 12 koppar vatten. Använd glasburken för att fylla vattenbehållaren med vatten.

3. Stäng sedan vattenbehållarens lock.
4. Öppna filterutrymme genom att trycka på upplåsningsknappen på sidan av enheten.
5. Placera filterutrymmets insats, det permanenta filtret och filterutrymmeslocket i filterutrymme. Se till att alla delar är placerade korrekt eftersom annars kommer kaffebryggaren inte att starta brygningsprocessen.
6. Stäng filterutrymme.
7. OBS, innan du börjar göra kaffe kontrollera om det permanenta filtret är tomt.
8. Fyll på kaffeböner i malningsmekanismen i kaffebryggaren. Sätt sedan tillbaka locket på malningsmekanismen.
9. Placera glaskannan på värmeplattan.
10. Använd knappen 2–12 Cups för att ställa in antal koppar du vill brygga.
11. Du kan trycka på knappen Coffee strength för att ställa in kaffestyrkan. Du kan välja mellan tre nivåer som visas för dig på displayen enligt följande:
- 12.



mild



medium



strong

Nivån mild representerar en mild kaffesmak, nivån medium representerar en mellanstark kaffesmak och nivån stark representerar en aromatiskt stark kaffesmak.

13. Tryck på On/Off -knappen för att slå på enheten. On/Off -knappen tänds.
14. Så fort du har tryckt på knappen On/Off börjar malningsprocessen. Efter malningsprocessen startar brygningsprocessen omedelbart. Malningsprocessen kan vara bullrig, detta ljud är normalt för sådan utrustning.
15. Efter brygningsprocessen kan du ta glaskannan från värmeplattan och servera kaffet.

16. Efter brygningsprocessen förblir värmeplattan på i ytterligare två timmar och sedan stängs den av automatiskt.
17. Om du vill stänga av kaffebryggaren innan två timmar har gått, tryck på On/Off -knappen.
18. Rengör enheten efter användning som beskrivs i kapitlet "Skötsel och svkalkning".

Kaffebryggaren har en dropstoppventil. Du kan också ta glaskannan från värmeplattan under brygningsprocessen och hälla upp en kopp kaffe. Men var försiktig: Du bör sätta tillbaka glaskannan på värmeplattan inom 20 sekunder för att förhindra kaffefiltret att bli överfyllt med vatten!

### Kaffebrygning med pulverkaffe

1. Öppna vattenbehållarens lock.
2. Fyll önskad mängd vatten i vattenbehållaren. På vattennivåindikatorn, kan du se hur många koppar vatten du redan har fyllt i vattenbehållaren. Fyll alltid vattenbehållaren med minst två upp till maximalt 12 koppar vatten. Använd glasburken för att fylla vattenbehållaren med vatten.
3. Stäng sedan vattenbehållarens lock.
4. Öppna filterutrymme genom att trycka på upplåsningsknappen på sidan av enheten.
5. Placera filterutrymmets insats och det permanenta filtret i filterutrymme. Se till att alla delar är placerade korrekt eftersom annars kommer kaffebryggaren inte att starta brygningsprocessen.
6. Håll kaffepulvret i det permanenta filtret.
7. Sätt i filterutrymmeslocket i filterutrymme och stäng filterutrymme.
8. Placera glaskannan på värmeplattan.
9. **Tryck på Grind Off -knappen för att stänga av malningsmekanismen på kaffebryggaren. Grind Off -knappen tänds.**
10. Tryck på On/Off -knappen för att slå på enheten. On/Off -knappen tänds.
11. Så fort du har tryckt på knappen On/Off börjar brygningsprocessen.

12. Efter bryggningsprocessen kan du ta glaskannan från värmeplattan och servera kaffet.
13. Efter bryggningsprocessen förblir värmeplattan på i ytterligare två timmar och sedan stängs den av automatiskt.
14. Om du vill stänga av kaffebyggaren innan två timmar har gått, tryck på On/Off -knappen.
15. Rengör enheten efter användning som beskrivs i kapitlet "Skötsel och svkalkning". Kaffebyggaren har en droppstoppventil. Du kan också ta glaskannan från värmeplattan under bryggningsprocessen och hälla upp en kopp kaffe. Men var försiktig: Du bör sätta tillbaka glaskannan på värmeplattan inom 20 sekunder för att förhindra kaffefiltret att bli överfyllt med vatten!

#### Timerfunktion

Kaffebyggaren har en automatisk kaffebyggningsfunktion. Du kan välja en starttid vid vilken kaffebyggaren automatiskt startar bryggningsprocessen. För att göra detta, vidta följande steg.

1. Fyll kaffemaskinen som beskrivs i avdelningarna "Kaffebyggning med nymalda bönor" och "Kaffebyggning med pulverkaffe" beroende på om du vill brygga kaffe med nymalda bönor eller med pulverkaffe.
2. Du ska nu ställa in starttiden vid vilken kaffebyggaren automatiskt startar bryggningsprocessen genom att trycka på knappen Program i 3 sekunder tills knappen Program blinkar. Ställ nu in automatisk starttid med hjälp av knapparna Hour och Minute.
3. Tryck på knappen Program igen för att bekräfta ditt val. Knappen Program kommer nu att lysa utan att blinka.
4. Den aktuella tiden visas sedan på displayen igen.
5. Bryggnings- eller malningsprocessen startar nu på den inställda tiden.

Tips: Du kan också starta malnings- eller bryggningsprocessen när som helst innan den inställda starttiden. För att göra detta, tryck på knappen Program en gång för att slå av timern och tryck sedan på knappen On/Off för att starta malnings- eller bryggningsprocessen manuellt.

6. Efter bryggningsprocessen kan du ta glaskannan från värmeplattan och servera kaffet.
7. Efter bryggningsprocessen förblir värmeplattan på i ytterligare två timmar och sedan stängs den av automatiskt.
8. Om du vill stänga av kaffebyggaren innan två timmar har gått, tryck på On/Off -knappen.
9. Rengör enheten efter användning som beskrivs i kapitlet "Skötsel och svkalkning".

#### BYTA VATTENFILTER



För att producera en mer aromatisk kaffesmak, har enheten ett vattenfilter som sitter i vattenbehållaren. Om  symbolen och ordet "FILTER" visas på displayen, ska vattenfiltret bytas ut.

1. Öppna locket till vattenbehållaren och dra ut vattenfiltret med dess fäste.
2. Öppna den nedre delen av vattenfilterfästet, ta ut vattenfiltret och kasta det.
3. Sätt i ett nytt vattenfilter och stäng sedan vattenfilter fästet igen.
4. Sätt tillbaka vattenfilterfästet i vattenbehållaren. Se till att vattenfiltret sitter korrekt i spåret i vattenbehållaren.
5. Att radera  symbolen på displayen, tryck på knappen Coffee Strength och knappen 2-12 Cups samtidigt. Frånvaron av ett vattenfilter hindrar inte enheten att fungera ordentligt.

## SKÖTSEL OCH AVKALKNING



### OBSERVERA!

- Värmeplattan är mycket het efter användning! Låt den svalna innan du rengör den.
  - Sänk aldrig ner apparaten, sladden eller kontakten i vatten.
  - Använd inte frätande eller slipande rengöringsmedel för att rengöra enheten. Dessa kan skada ytan.
1. Rengör kaffekvarnen med rengöringsborsten.
  2. Justera skruven vid öppningen för rengöring av kaffekvarnen med skaftänden av rengöringsborsten till "Öppen" symbolen . Locket öppnas och du kan sedan ta bort överflödigt kaffepulver med rengöringsborsten.
  3. Stäng sedan locket igen genom att trycka ner på locket och justera skruven vid öppningen för rengöring av kaffekvarnen med skaftänden av rengöringsborsten till "Stängd" symbolen .
  4. Tryck sedan på upplåsningsknappen på sidan av enheten och öppna filterutrymmet.
  5. Ta bort filterlocket, ta ut det permanenta filtret och kasta kaffepulvret.
  6. Rengör filterlocket, det permanenta filtret och filterutrymmesinsatsen med varmt vatten och lite rengöringsmedel om det behövs.
  7. Torka alla delar noggrant och placera dem i kaffebryggaren igen.
  8. Om nödvändigt, rengör kaffebryggaren och värmeplattan med en fuktig trasa och sedan med en torr trasa.

## AVKALKNING

Om vattnet rinner mycket långsamt genom enheten eller om enheten är högljuddare än vanligt under brygningsprocessen bör du kalka av den.

1. Håll i blandningen bestående av vatten och avkalkningsmedel i vattenbehållaren och slå på enheten. Var uppmärksam på anvisningar för användning av avkalkningsmedel i fråga om förhållandet vatten och avkalkningsmedel.

2. Låt blandningen rinna genom maskinen fullständigt. Upprepa proceduren om vattnet fortfarande rinner igenom långsamt.
3. Efter avkalkning, låt vatten (utan kaffe) rinna igenom enheten minst tre gånger för att skölja rören etc.
4. Se till att du har slagit på Grind Off funktionen om du vill skölja enheten med vatten eller kalka av den.

## FELSÖKNING

Om enheten skulle sluta fungera korrekt, kontrollera om du har möjlighet att korrigera problemet själv. Försök inte att reparera en felaktig enhet själv!

Problem	Możliwa przyczyna/rozwiązanie
Enheten fungerar inte	<ul style="list-style-type: none"> <li>• Sitter kontakten ordentligt i eluttaget?</li> <li>• Är eluttaget defekt? Försök med ett annat eluttag.</li> <li>• Kontrollera säkringen för nätspänningen.</li> <li>• Är kaffefiltret ordentligt isatt?</li> <li>• Är filtret placerat på rätt sätt?</li> <li>• Är glaskannan korrekt placerad på värmeplattan?</li> </ul>
 visas på displayen	Dra ut kontakten ur uttaget för att återställa alla inställningar du har gjort. Kontrollera om filter utrymmesinsatsen, det permanenta filtret sitter rätt, om locket för att rengöring av kaffekvarnen är ordentligt stängt och försök sedan starta brygningsprocessen igen.
Enheten piper, men visar inget felmeddelande	Är filtret placerat på rätt sätt?

## TEKNISKA DATA

<b>Modell:</b>	KZ-1228
<b>Nätspänning:</b>	220V-240V ~ 50Hz/60Hz
<b>Uteffekt:</b>	1000 W
<b>Skyddsklass:</b>	1

## GARANTI

- Tristar kan inte hållas ansvariga för skador som orsakats av:
  - o Att apparaten har fallit ned
  - o Att apparaten har ändrats tekniskt av ägaren eller tredje person
  - o Att apparaten har används felaktigt
  - o Att apparaten har råkat ut för normalt slitage
- Genom att reparation utförs kommer inte den ursprungliga garantitiden på 24 månader att förlängas, och inte heller rätten till en ny uppfyllande garanti. Denna garanti gäller endast på europeisk mark. Denna garanti upphäver inte det europeiska direktivet 1944/44CE.
- Spara alltid ditt kvitto, utan kvittot kan du inte göra anspråk på någon som helst garanti.
- Skador som orsakats av att bruksanvisningen inte följts leder till att garantin ogiltigförklaras. Om detta leder till följdskador kan Tristar inte hållas ansvariga.
- Tristar kan inte hållas ansvariga för materiell skada eller personskada som orsakas av felaktig användning eller av att säkerhetsanvisningarna inte följts.
- Rengöringen som nämns i denna bruksanvisning är det enda underhåll som behövs utföras för denna apparat.
- Om apparaten behöver repareras måste detta utföras av en auktoriserad firma.
- Denna apparat får inte modifieras eller ändras.
- Om det uppstår problem med apparaten inom 2 år från inköpsdatumet och dessa täcks av fabriksgarantin kan du gå till inköpsstället och byta ut apparaten mot en ny.
- För frågor eller uppfyllelser kontaktar du din återförsäljare, "köpstället".
- Denna apparat täcks av en 24 månaders garanti som startar på inköpsdagen (kvittot).
- I denna garanti ingår endast material- och tillverkningsfel.
- Om du vill göra anspråk på garantin ber vi dig att lämna in hela apparaten i originalförpackningen till din återförsäljare tillsammans med kvittot.
- Skador på tillbehör innebär inte automatiskt att hela apparaten byts ut utan kostnad. Ta kontakt med vår "hotline" vid sådana fall. Det tas alltid ut en kostnad om delar av glas eller plast har gått sönder.
- Skador på förbrukningsvaror eller delar som utsätts för slitage i form av t.ex. rengöring, underhåll eller byte omfattas inte av garantin och måste därför alltid betalas.
- Garantin upphör att gälla vid obehöriga ändringar av apparaten.
- När garantin har gått ut kan reparationer utföras av en kompetent återförsäljare eller annan reparationservice mot påföljande betalning.



## RIKTLINJER FÖR SKYDDANDE AV MILJÖN

Denna apparat ska ej slängas bland vanligt hushållsavfall när den slutat fungera. Den ska slängas vid en återvinningsstation

■ för elektriskt och elektroniskt hushållsavfall. Denna symbolen på apparaten, bruksanvisningen och förpackningen gör dig uppmärksam på denna viktiga fråga. Materialen som används i denna apparat kan återvinnas. Genom att återvinna hushållsapparater gör du en viktig insats för att skydda vår miljö. Fråga de lokala myndigheterna var det finns insamlingsställen.

### Förpackningen

Förpackningen består av 100 % återvinningsbart material, lämna in förpackningen uppdelad.

### Produkten

Denna apparat är märkt enligt EU-direktivet 2002/96/EC om avfall från elektrisk och elektronisk utrustning (WEEE). Genom att se till att produkten återvinnas ordentligt hjälper du till att förhindra att den påverkar miljön och människors hälsa på ett negativt sätt.

### EU-deklaration om överensstämmelse

Denna apparat är gjord för att komma i direkt kontakt med mat och är tillverkad i enlighet med EU-direktiv 89/109/EEC. Denna apparat är skapad, tillverkad och marknadsförd i enlighet med säkerhetsmålen i Lågvoltsdirektivet "Nr 2006/95/EC, skyddskraven i EMC-direktivet 2004/108/EC "Elektromagnetisk kompatibilitet" och kraven i direktivet 93/68/EEC.







Jules Verneweg 87  
5015 BH Tilburg, The Netherlands

[www.tristar.eu](http://www.tristar.eu)

**KZ-1228**