

NL

Nederlands,1

GB

English,13

F

Français,25

## AQUALTIS

### AQXL 145

## Inhoud

### Installatie, 2-3

Uitpakken en waterpas zetten  
Hydraulische en elektrische aansluitingen  
Technische gegevens

### Beschrijving van de wasautomaat, 4-5

Bedieningspaneel

### Het uitvoeren van een wascyclus, 6

### Programma's en opties, 7

Programmatabel  
Wasopties

### Wasmiddel en wasgoed, 8

Wasmiddel  
Voorbereiden van het wasgoed  
Wastips  
Balanceersysteem van de lading

### Vorzorgsmaatregelen en advies, 9

Algemene veiligheid  
Afvalverwijdering  
Handmatige opening van het deurtje

### Onderhoud en verzorging, 10

Afsluiten van water en stroom  
Reinigen van de wasautomaat  
Reinigen van het wasmiddelbakje  
Verzorging van de trommel  
Reinigen van de pomp  
Controleer de slang van de watertoevoer

### Storingen en oplossingen, 11

### Service, 12

# Installatie

NL

! Het is belangrijk dit boekje te bewaren, zodat u het op ieder gewenst moment kunt raadplegen. In het geval u de wasautomaat verkoopt of u verhuist, moet u de handleiding bij het apparaat bewaren.

! Lees de instructies aandachtig door: u vindt er belangrijke informatie betreffende installatie, gebruik en veiligheid.

! In de envelop vindt u samen met deze gebruiksaanwijzing, de garantie en instructies die nodig zijn voor de installatie.

## Uitpakken en waterpas zetten

### Uitpakken

1. Zodra u de wasautomaat uitgepakt heeft, dient u te controleren of hij niet beschadigd is tijdens het transport. Indien dit wel het geval is moet u hem niet aansluiten maar direct contact opnemen met de verkoper.

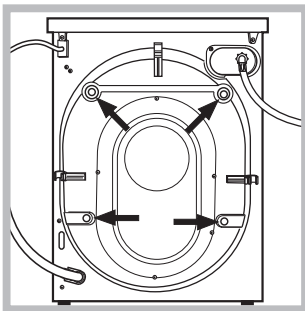

2. Verwijder de 4 beschermerschroeven voor het transport en de bijbehorende afstandsleider die zich aan de achterkant bevinden (zie afbeelding).

3. Sluit de gaten af met de in de envelop bijgeleverde plastic doppen.

4. Bewaar alle onderdelen; mocht de wasautomaat ooit nog worden vervoerd, dan moeten deze weer worden aangebracht om interne schade te voorkomen.

! Het verpakkingsmateriaal is geen speelgoed voor kinderen.

### Waterpas zetten

1. Installeer de wasautomaat op een rechte en stevige vloer en laat hem niet tegen muren of meubels leunen.

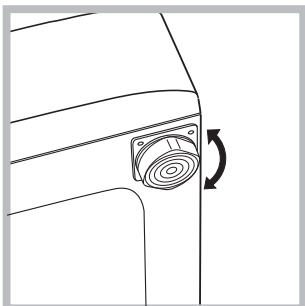

2. Compenseer eventuele oneffenheden door de stelvoetjes vast of los te draaien totdat de automaat volledig horizontaal staat (hij mag niet meer dan 2 graden hellen).

! Een correcte nivellering geeft de machine stabiliteit en vermijdt, vooral tijdens de centrifuge, vibraties en lawaai.

! In het geval de wasautomaat op vloerbedekking of tapijt staat regelt u de stelvoetjes zodanig dat onder de automaat genoeg ruimte is voor ventilatie.

## Hydraulische en elektrische aansluitingen

### Aansluiting van de watertoevoerbuis

! Voordat u watertoevoerbuis aansluit op het waternet moet u het water laten lopen totdat het helder is.

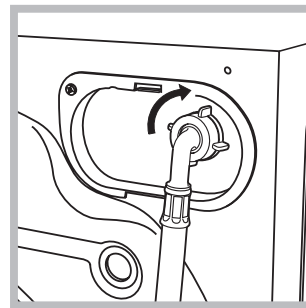

1. Verbindt de watertoevoerbuis aan de wasautomaat door hem op de betreffende watertoevoer te schroeven, rechtsboven aan de achterkant (zie afbeelding).

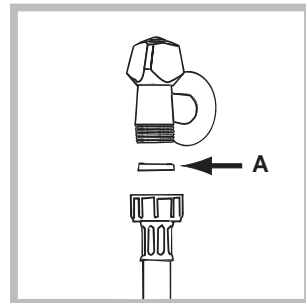

2. Plaats de pakking A die zich in de envelop bevindt op het uiteinde van de toevoerbuis en schroef hem op een koudwaterkraan met een mondstuk met schroefdraad van 3/4 gas (zie afbeelding).

3. Let erop dat er geen knellingen of kronkels in de slang zijn.

! De waterdruk van de kraan moet zich binnen de waarden van de tabel Technische Gegevens bevinden (zie bladzijde hiernaast).

! Als de toevoerbuis niet lang genoeg is moet u zich wenden tot een gespecialiseerde winkel of een bevoegde installateur.

! Gebruik nooit tweedehands of oude slangen, maar alleen die slangen die bij het apparaat worden geleverd.

### Aansluiting van de afvoerbuis

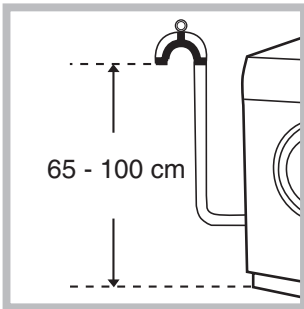

Verbindt de afvoerbuis, zonder hem te buigen, aan een afvoerleiding of aan een afvoer in de muur tussen de 65 en 100 cm van de grond af.

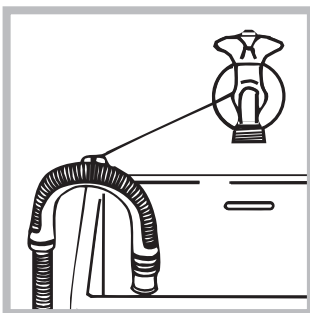

Als alternatief kunt u de afvoerbuis aan de rand van een wasbak of badkuip hangen nadat u hem met de steun aan de kraan heeft bevestigd (zie afbeelding). Het uiteinde van de afvoerbuis mag nooit onder water liggen.

! Gebruik nooit verlengstukken voor de slang; indien dit niet te vermijden is moet het verlengstuk dezelfde doorsnede hebben als de oorspronkelijke slang en mag hij niet langer zijn dan 150 cm.

### Elektrische aansluiting

Voordat u de stekker in het stopcontact steekt moet u zich ervan verzekeren dat:

- het stopcontact geard is en voldoet aan de geldende normen;
- het stopcontact het maximum vermogen van de wasautomaat kan dragen, zoals aangegeven in de tabel Technische Gegevens (zie hiernaast);
- de spanning zich bevindt tussen de waarden die zijn aangegeven in de tabel Technische Gegevens (zie hiernaast);
- de contactdoos geschikt is voor de stekker van de automaat. Indien dit niet zo is moet of de stekker of het stopcontact vervangen worden.

! De wasautomaat mag niet buitenshuis worden geïnstalleerd, ook niet op een beschutte plaats, aangezien het gevaarlijk is hem aan regen en onweer bloot te stellen.

! Als de wasautomaat is geïnstalleerd moet het stopcontact gemakkelijk te bereiken zijn.



! Gebruik geen verlengsnoeren of dubbelstekkers.

! Het snoer mag niet gebogen of samengedrukt worden.

! De voedingskabel en de stekker mogen alleen door een bevoegde installateur worden vervangen.

Belangrijk! De fabrikant kan niet aansprakelijk worden gesteld wanneer deze normen niet worden nageleefd.

### Technische gegevens

<b>Model</b>	AQXL 145
<b>Afmetingen</b>	breedte cm 59,5 hoogte cm 85 diepte cm 58
<b>Vermogen</b>	van 1 tot 6 kg
<b>Elektrische aansluitingen</b>	zie het typeplaatje met de technische eigenschappen dat op het apparaat is bevestigd
<b>Aansluiting waterleiding</b>	max. druk 1 MPa (10 bar) min. druk 0,05 MPa (0,5 bar) Inhoud trommel 52 liters
<b>Snelheid centrifuge</b>	tot 1400 toeren per minuut
<b>Controle-programma's volgens de norm EN 60456</b>	programma <b>Wit katoen</b> ; temperatuur 60°C; uitgevoerd met 6 kg lading.
 	Deze apparatuur voldoet aan de volgende EEC voorschriften: -73/23/EEC van 19/02/73 (Laagspanning) en successievelijke modificaties -89/336/EEC van 03/05/89 (Elektromagnetische compatibiliteit) en successievelijke modificaties - 2002/96/CE

# Beschrijving van de wasautomaat

NL

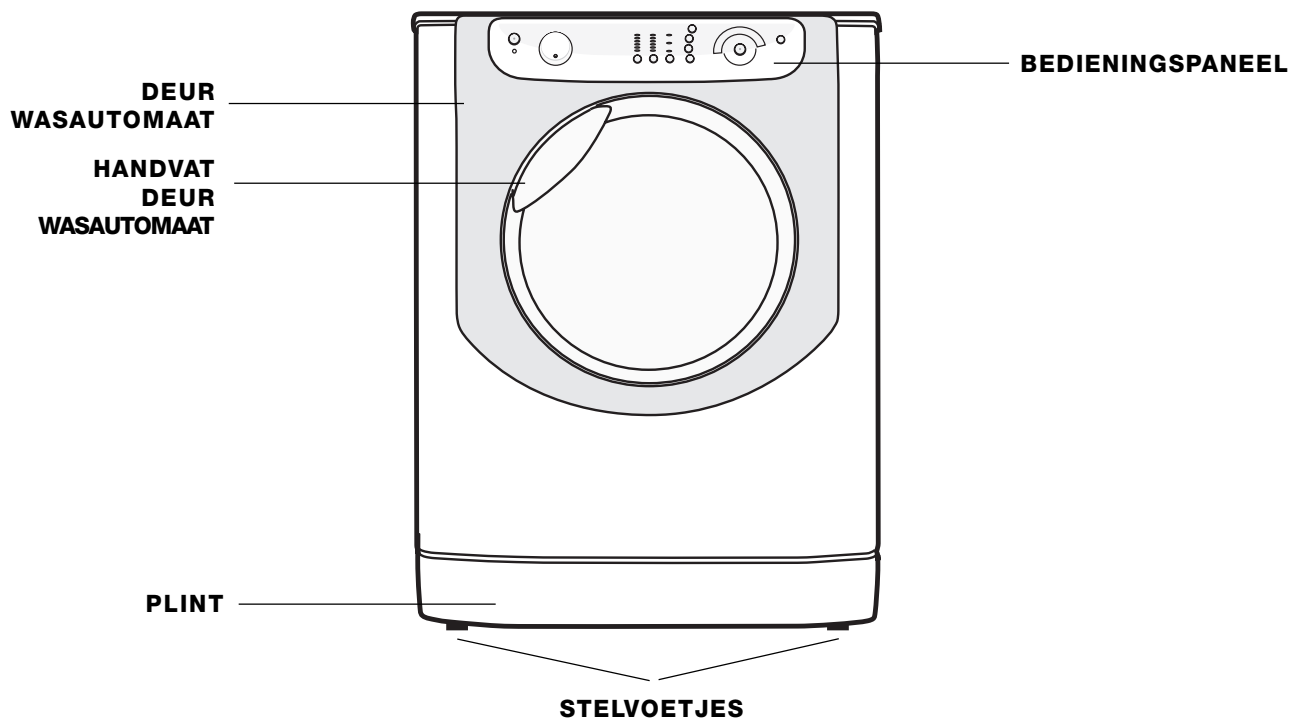

## DEUR GEBLOKKEERD



Om de deur van de wasautomaat te openen dient u altijd het speciale handvat te gebruiken (zie afbeelding).

## WASMIDDELBAKJE:

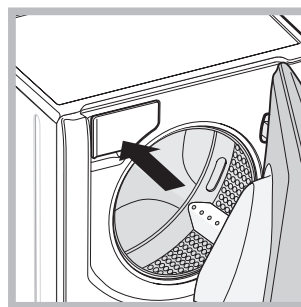

Bevindt zich aan de binnenkant van de auto-maat en verschijnt als u de deur opent.

Voor de dosering van wasmiddelen zie het hoofdstuk "Wasmiddelen en wasgoed".

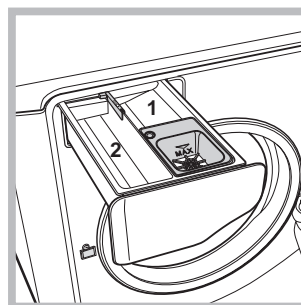

1. *bakje wasmiddel voorwas*: voor waspoeder.  
2. *bakje wasmiddel hoofwas*: voor waspoeder of vloeibaar wasmiddel. In dit laatste geval raden wij u aan het wasmiddel direct voordat u de wasautomaat start te schenken in het

☼ *bakje additieven*: zoals bijvoorbeeld wasverzachter of vloeibare wasversterkers. We raden u aan om nooit het maximaal aangegeven niveau te overschrijden (aangegeven door rooster) en om geconcentreerde wasverzachters aan te lengen.

## Bedieningspaneel

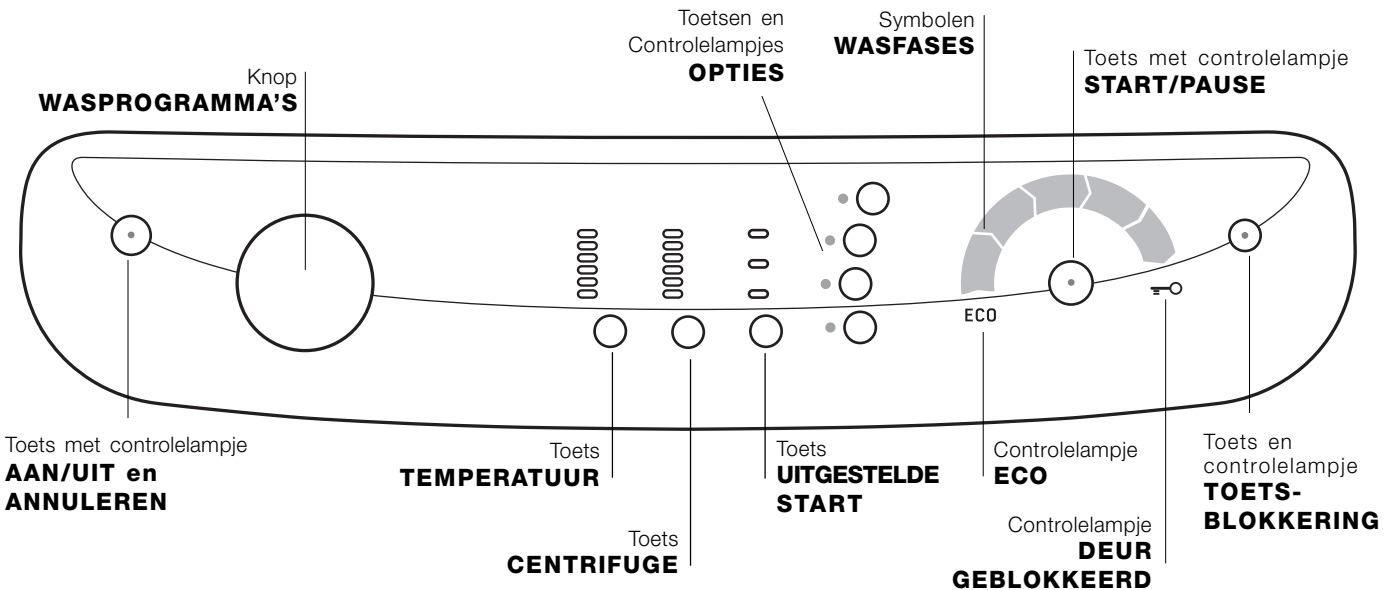

Toets met controlelampje **AAN-/UIT en ANNULEREN**: druk even op de toets om de wasautomaat aan of uit te zetten. Het groene controlelampje geeft aan dat de wasautomaat aanstaat. Om de wasautomaat tijdens de wascyclus uit te zetten moet u de toets langer, circa 2 sec., ingedrukt houden; als u de toets kort, of per ongeluk indrukt zal de wasautomaat niet uitgaan. Als de wasautomaat tijdens de wascyclus uitgaat wordt deze automatisch geannuleerd.

Knop **WASPROGRAMMA'S**: kan beide richtingen op draaien. Voor de juiste programmakeuze kunt u de "Programmatabel" raadplegen. Gedurende het programma blijft de knop stilstaan.

Toets **TEMPERATUUR**: druk hierop om de temperatuur te wijzigen; de aangegeven waarde leest u af van bovenstaande controlelampjes (zie "Het uitvoeren van een wascyclus").

Toets **CENTRIFUGE**: druk hierop om de centrifuge te wijzigen of uit te sluiten; de aangegeven waarde leest u af van bovenstaande controlelampjes (zie "Het uitvoeren van een wascyclus").

Toets **UITGESTELDE START**: druk hierop om een uitgestelde start van het gekozen programma uit te voeren; de aangegeven waarde leest u af van bovenstaande controlelampjes (zie "Het uitvoeren van een wascyclus").

Toetsen en Controlelampjes **OPTIES**: om de beschikbare opties te selecteren. Het controlelampje dat overeenkomt met de geselecteerde optie blijft aan (zie "Het uitvoeren van een wascyclus").

Symbolen **WASFASES**: gaan aan om weer te geven in welke fase van de cyclus de automaat zich bevindt (Wassen - Spoelen - Centrifuge - Waterafvoer ). De tekst **END** wordt verlicht als de wascyclus is beëindigd.

Toets met controlelampje **START/PAUSE**: als het groene controlelampje langzaam knippert, drukt u op de toets om de wascyclus te starten. Als de cyclus is gestart blijft het controlelampje aanstaan. Als u de wascyclus wilt pauzeren drukt u nogmaals op de toets; het controlelampje wordt oranje en gaat knipperen. Als het controlelampje "Deur Geblokkeerd" uit is, kunt u het deurtje openen. Om het programma te hervatten drukt u opnieuw op de toets.

Controlelampje **DEUR GEBLOKKEERD**: geeft aan dat de deur geblokkeerd is. Om de deur te openen moet u de wascyclus pauzeren (zie *volgende pagina*).

Toets en controlelampje **TOETSBLOKKERING**: om de blokkering van het bedieningspaneel in of uit te schakelen dient u de toets circa 2 seconden lang ingedrukt te houden. Het brandend controlelampje geeft aan dat het bedieningspaneel geblokkeerd is. Op deze manier kunt u voorkomen dat er ongewilde wijzigingen aan de programma's worden aangebracht, bijvoorbeeld bij aanwezigheid van kinderen.

Controlelampje **ECO**: het symbool **ECO** gaat aan als, wanneer u de wasparameters heeft gewijzigd, u een energiebesparing van minstens 10% heeft bereikt.

# Het uitvoeren van een wascyclus

NL

**N.B.:** voordat u de wasautomaat gaat gebruiken moet u hem met wasmiddel maar zonder wasgoed een wascyclus laten uitvoeren. Kies het programma van 90° zonder voorwas.

1. **DE WASAUTOMAAT AANZETTEN.** Druk op de toets . Alle controlelampjes gaan 1 seconde lang aan, waarna het controlelampje van de toets  aanblijft; het controlelampje START/PAUSE zal langzaam gaan knipperen.
2. **HET WASGOED INLADEN.** Open de deur. Laadt het wasgoed in en zorg ervoor nooit de laadhoeveelheid te overschrijden die wordt aangegeven in de programmatabel op de volgende bladzijde.
3. **WASMIDDEL DOSEREN.** Haal het bakje naar voren en doe het wasmiddel in de speciale vakjes zoals beschreven in “Beschrijving van de wasautomaat”.
4. **DE DEUR SLUITEN.**
5. **KIES HET PROGRAMMA.** Draai de WAS-PROGRAMMAKNOP naar rechts of naar links totdat u het gewenste programma heeft geselecteerd; er wordt automatisch een temperatuur en een centrifugesnelheid, die naderhand kunnen worden gewijzigd.
6. **DE WASCYCLUS AANPASSEN.** Dit gebeurt met behulp van de toetsen op het bedieningspaneel:

  **Wijzig de temperatuur en/of de centrifuge.**  
De wasautomaat selecteert automatisch de maximale temperatuur en centrifuge die voor het ingestelde programma gelden. Deze maximum waarden kunnen niet worden overschreden. Door op de toets  te drukken kunt u de temperatuur langzaam verlagen, tot aan de koude wascyclus . Door op de toets  te drukken kunt u het toerental van de centrifuge langzaam verlagen, tot aan een complete uitsluiting van de centrifuge . Als u nogmaals op de toetsen drukt zult u wederom op de maximale waarden terugkeren.

 **Een uitgestelde start programmeren.**

Om de uitgestelde start van het gekozen programma in te stellen drukt u een paar keer op de betreffende toets totdat het controlelampje met de gewenste vertraging aangaat.

Als u vier keer achter elkaar op de toets drukt zal de functie worden uitgeschakeld.

**N.B.:** Zodra u op de toets START/PAUSE heeft gedrukt zal het controlelampje met de ingestelde vertraging gaan knipperen (de waarde van de vertraging kan alleen worden verminderd).

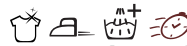

**De eigenschappen van de wascyclus wijzigen.**

Druk op de toetsen OPTIES om de wascyclus naar wens aan te passen.

- Druk op de toets om de optie te activeren; desbetreffend controlelampje gaat aan.
- Druk nogmaals op de toets om de optie te deactiveren; desbetreffend controlelampje gaat uit.

! Als de geselecteerde optie niet compatibel is met het ingestelde programma gaat het controlelampje knipperen en zal de optie niet worden geactiveerd.

! Als de geselecteerde optie niet compatibel is met een optie die daarvoor is ingesteld, zal het controlelampje van de eerst geselecteerde optie gaan knipperen en zal alleen de tweede optie worden geactiveerd; het controlelampje van de betreffende toets zal aanblijven.

7. **HET PROGRAMMA STARTEN.** Druk op de toets START/PAUSE. Het betreffende controlelampje zal aanblijven en de deur zal worden geblokkeerd (het controlelampje DEUR GEBLOKKEERD blijft aanstaan). De symbolen die horen bij de verschillende wasfasen worden tijdens de cyclus verlicht om aan te geven welke fase bezig is. Om een programma te wijzigen van een reeds gestarte wascyclus **doet u de wasautomaat op pauze** met behulp van de toets START/PAUSE; selecteer daarna de gewenste cyclus en druk nogmaals op de toets START/PAUSE.  
Om de deur te openen tijdens de wascyclus drukt u op de toets START/PAUSE; als het controlelampje DEUR GEBLOKKEERD  uit is, kunt u het deurtje openen. Om het programma te hervatten drukt u opnieuw op de toets START/PAUSE.
8. **EINDE VAN HET PROGRAMMA.** Wordt aangegeven door de tekst END (verlicht). De deur kan gelijk worden geopend. Als het controlelampje START/PAUSE knippert, kunt u op de toets drukken om de wascyclus te beëindigen. Open de deur, laadt het wasgoed uit en schakel de wasautomaat uit.

! Als u een reeds gestarte wascyclus wilt annuleren moet u enkele seconden de toets  ingedrukt houden. De cyclus zal worden onderbroken en de wasautomaat gaat uit.

## ZAK VOOR DEKENS, GORDIJNEN EN FIJNE WAS

Dankzij de speciale bijgeleverde zak kunt u met Hotpoint/Ariston zelfs uw waardevolste en fijnste kledingstukken met de machine wassen en zeker zijn van een optimale bescherming.

We raden u ten stelligste aan om de zak te gebruiken voor **het wassen van dekens en donzen wasgoed met een synthetische bekleding.**

## Programmatafel

Symbool	Beschrijving van het Programma	Maximale Tijdsduur (°C)	Maximale snelheid (toeren per minuut)	Wasmiddel		Maximale lading (Kg)	Duur cyclus
				Wassen	Wasverzachter		
<b>Programma's voor iedere dag</b>							
	WIT KATOEN	60°	1400	●	●	6	2h 35'
	WIT KATOEN: Zeer vuile witte en gekleurde fijne was.	40°	1400	●	●	6	2h 20'
	BONT KATOEN	40°	1400	●	●	6	1h 40'
	FIJN SYNTHETISCH	40°	800	●	●	2,5	1h 10'
	MIX 30': Voor het snel oprispen van niet zo vuil wasgoed (niet geschikt voor wol, zijde en handwas).	30°	800	●	●	3	35'
<b>Krachtige programma's</b>							
	KATOEN MET VOORWAS: Voor het verwijderen van moeilijke vlekken ( <i>Doe het wasmiddel in het speciale vakje</i> ).	90°	1400	●	●	6	2h 47'
	KATOEN 90°	90°	1400	●	●	6	2h 32'
	NORMAAL SYNTHETISCH	60°	800	●	●	2,5	1h 22'
<b>Speciale programma's</b>							
	OVERHEMDEN	40°	600	●	●	2	1h 20'
	ZIJDE: Voor zijde, viscose, lingerie.	30°	0	●	●	2	50'
	WOL: Voor wol, kasjmier, etc.	40°	600	●	●	1,5	53'
	DONS: Voor kledingstukken/beddengoed gevuld met dons.	30°	1200	●	●	2	1h 30'
<b>Gedeeltelijke programma's</b>							
	Spoelen normale was	-	1400	-	●	6	45'
	Spoelen fijne was	-	800	-	●	2,5	40'
	Centrifuge normale was	-	1400	-	-	6	20'
	Centrifuge fijne was	-	800	-	-	2,5	14'
	Waterafvoer	-	0	-	-	6	3'

De gegevens in de tabel geven slechts geschatte waarden weer.

### Wasopties

#### Super Wash

Dankzij het gebruik van een grotere hoeveelheid water in de beginfase van de cyclus en de langere tijdsduur ervan, garandeert deze optie een zeer effectief wasresultaat.

! Deze optie kan niet worden geactiveerd tijdens de programma's Mix 30', Zijde, Wol, Dons en Gedeeltelijke Programma's.

#### Gemakkelijker strijken

Als u deze optie selecteert zullen het wassen en de centrifuge dusdanig worden aangepast dat er minder kreuken worden gevormd. Aan het einde van de wascyclus zal de wasautomaat de trommel langzaam laten ronddraaien; de controlelampjes "Gemakkelijker strijken" en START/PAUSE gaan knipperen. Om de cyclus te beëindigen drukt u op de toets START/PAUSE of op de toets "Gemakkelijker strijken". Bij het programma **Zijde** beëindigt de wasautomaat de cyclus door het wasgoed in de week te laten staan. Het controlelampje "Gemakkelijker strijken" gaat knipperen. Om het water af te voeren en de was uit de automaat te halen moet u op de toets START/PAUSE drukken of op de toets "Gemakkelijker strijken".

! Deze optie kan niet worden geactiveerd tijdens de programma's Wol, "Centrifuge normale was", "Centrifuge fijne was" en Waterafvoer.

#### Extra Spoelen

Door deze optie te selecteren verhoogt u het spoelresultaat en zorgt u ervoor dat elk spoor van wasmiddel verdwijnt. Deze optie is vooral nuttig bij personen wiens huid gevoelig is voor wasmiddelen. We raden deze optie aan wanneer een volle lading moet worden gewassen of wanneer zeer veel wasmiddel wordt gebruikt.

! Deze optie kan niet worden geactiveerd tijdens de programma's Mix 30', "Centrifuge normale was", "Centrifuge fijne was" en Waterafvoer.

#### Snelle was

Voor het verkorten van de duur van de wascyclus waardoor zowel water als energie worden bespaard.

! Deze optie kan niet samen met de optie "Super Wash" worden uitgevoerd of tijdens de programma's Mix 30', Zijde, Wol en Gedeeltelijke Programma's.



# Wasmiddel en wasgoed

NL

## Wasmiddel

De keuze en de hoeveelheid wasmiddel hangen af van het type stof (katoen, wol, zijde...), van de kleur van het wasgoed, de wastemperatuur, de vuilgraad en de hardheid van het water.

Een juiste dosering van het wasmiddel voorkomt verspillingen en beschermt het milieu: ook al zijn wasmiddelen biologisch afbreekbaar, toch bevatten ze elementen die het evenwicht in de natuur verstoren.

We raden u aan:

- waspoeder te gebruiken voor de witte katoenen was en voor de voorwas.
- vloeibaar wasmiddel te gebruiken voor fijne katoenen was en voor alle programma's op lage temperatuur.
- speciale wasmiddelen te gebruiken voor de fijne was: bv. voor wol en zijde.

! Gebruik nooit wasmiddelen voor handwas aangezien die te veel schuim vormen.

Het wasmiddel kan voor het starten van het programma in het speciale bakje worden gedaan, of in de wasbol die direct in de trommel wordt geplaatst. Als u een wasbol gebruikt kunt u het programma Katoen met voorwas niet gebruiken.

## Vorbereiden van het wasgoed

! Vouw beddengoed open voordat u het in de machine laadt.

- Scheidt het wasgoed volgens het type stof (symbool op het etiket van het kledingstuk) en de kleur. Let er goed op dat u de bonte was scheidt van de witte was;
- Leeg de zakken en controleer de knopen;
- Overschrijdt nooit het gewicht dat wordt aangegeven in de "Programmatabel" wat geldt voor droog wasgoed.

### Hoeveel weegt het wasgoed?

1 laken	400-500 g.
1 kussensloop	150-200 g.
1 tafellaken	400-500 g.
1 badjas	900-1200 g.
1 handdoek	150-250 g.
1 spijkerbroek	400-500 g.
1 overhemd/blouse	150-200 g.

## Wastips

**Overhemden/blouses:** gebruik dit programma om overhemden/blouses van verschillende soorten stof en kleur te wassen. Dit programma is hier speciaal voor ontwikkeld.

**Zijde:** gebruik het speciale programma om alle zijden kledingstukken te wassen. We raden u aan een speciaal wasmiddel voor fijne was te gebruiken.

**Gordijnen:** vouw de gordijnen en doe ze in de bijgeleverde zak. Gebruik het programma "Zijde".

**Wol:** Hotpoint/Ariston is het enige bedrijf dat een wasautomaat heeft ontwikkeld die de prestigieuze Woolmark Platinum Care (M.0612) onderscheiding heeft gekregen van The Woolmark Company. Dit garandeert dat u alle wollen kledingstukken in de automaat kunt wassen, ook wasgoed met het etiket "alleen handwas" . Met het programma "Wol" kunt u dus rustig al uw wollen wasgoed in de automaat wassen, met gegarandeerd het beste resultaat.

**Dons:** voor het wassen van stukken die met dons zijn opgevuld zoals donsdekens voor een eenpersoons (niet meer dan 2 kg wegend), kussens of windjakken moet u het speciale programma "Dons" gebruiken. Wij raden aan de donsdekens in te laden met de zijkanten naar binnen gevouwen (zie afb.) en niet meer dan  $\frac{3}{4}$  van het volume van de trommel in beslag te nemen.

Voor het beste resultaat raden wij aan vloeibaar wasmiddel in het doseerbakje te gieten.

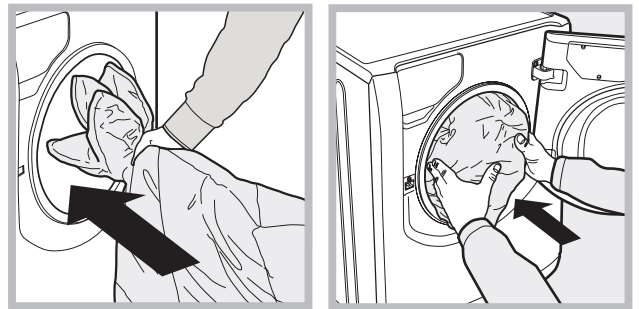

**Gestikte dekens:** om dekens met een synthetische bekleding te wassen moet u de bijgeleverde zak gebruiken en het programma "Dons" instellen.

**Moeilijke vlekken:** het beste kunt u moeilijke vlekken voorbehandelen met een stuk zeep voor u ze in de wasautomaat doet en het programma Katoen met voorwas gebruiken.

## Balanceersysteem van de lading

Om overmatige trillingen te vermijden verdeelt de automaat de lading voor het centrifugereren op een gelijkmatige manier. Dit gebeurt door de trommel te laten draaien op een snelheid die iets hoger ligt dan de wassnelheid. Als, na herhaaldelijke pogingen, de lading nog steeds niet goed is gebalanceerd, zal de wasautomaat de centrifuge op een lagere snelheid uitvoeren dan die voorzien was.

Als de lading zeer uit balans is zal de wasautomaat een verdeling uitvoeren in plaats van een centrifuge. Teneinde een betere distributie van de waslading en een juiste balancering te bereiken raden wij u aan kleine en grote kledingstukken te mengen.



! Deze wasautomaat is ontworpen en uitgevoerd volgens de internationale veiligheidsnormen. Deze aanwijzingen zijn om veiligheidsredenen geschreven en moeten aandachtig worden doorgenomen.

## Algemene veiligheid

- Dit apparaat is uitsluitend ontworpen voor huishoudelijk niet-professioneel gebruik.
- De wasautomaat mag alleen door volwassenen worden gebruikt en volgens de instructies in deze handleiding.
- Raak de machine niet aan als u blootsvoets bent of met natte of vochtige handen of voeten.
- Trek de stekker nooit uit het stopcontact door aan het snoer te trekken, maar altijd door de stekker beet te pakken.
- Raak het afvoerwater niet aan aangezien het zeer heet kan zijn.
- Forceer nooit de deur van de wasautomaat: het veiligheidsmechanisme dat een ongewild openen ervan voorkomt, zou kunnen worden beschadigd.
- Probeer in geval van storingen nooit zelf interne mechanismen van de automaat te repareren.
- Zorg ervoor dat kleine kinderen niet te dicht bij de automaat komen als deze in werking is.
- Als het apparaat verplaatst moet worden doe dit dan met twee of drie personen tegelijk en heel voorzichtig. Doe dit nooit alleen want het apparaat is erg zwaar.
- Voordat u het wasgoed in de wasautomaat laadt, moet u controleren of hij leeg is.

## Afvalverwijdering

- Het afvoeren van het verpakkingsmateriaal: houd u zich aan de plaatselijke normen zodat het materiaal gerecycled kan worden.
- De Europese Richtlijn 2002/96/EC over Vernietiging van Elektrische en Electronische Apparatuur, vereist dat oude huishoudelijke elektrische apparaten niet mogen vernietigd via de normale ongesorteerde afvalstroom. Oude apparaten moeten apart worden ingezameld om zo het hergebruik van de gebruikte materialen te optimaliseren en de negatieve invloed op de gezondheid en het milieu te reduceren. Het symbool op het product van de "afvalcontainer met een kruis erdoor" herinnert u aan uw verplichting, dat wanneer u het apparaat vernietigt, het apparaat apart moet worden ingezameld. Consumenten moeten contact opnemen met de lokale autoriteiten voor informatie over de juiste wijze van vernietiging van hun oude apparaat.

## Handmatige opening van het deurtje

Mocht er in het huis geen stroom aanwezig zijn en u wilt het deurtje openen om de was op te hangen, dan dient u het volgende te doen:



1. haal de stekker uit het stopcontact.
2. controleer dat het waterniveau in de automaat lager is dan het deurtje; als dat niet het geval is kunt het water weg laten lopen door middel van de afvoerbuus en dit opvangen in een emmer, zoals aangegeven in de afbeelding.

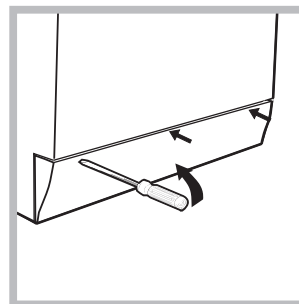

3. verwijder het afdekpaneel aan de voorkant van de wasautomaat met behulp van een schroevendraaier (zie afbeelding).

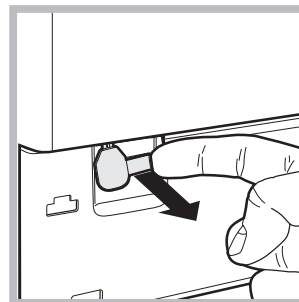

4. trek het lipje dat wordt aangegeven in de afbeelding naar voren totdat het plastic bandje loskomt; trek hem daarna naar beneden totdat u klik hoort, wat aangeeft dat de deur is geopend.

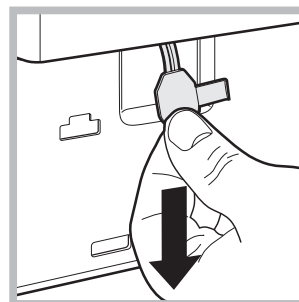

5. open de deur; als dat niet lukt moet u de handeling herhalen.

6. monteer het paneel weer; zorg dat de haakjes in de juiste openingen zitten voordat u het paneel tegen de automaat aandrukt.

# Onderhoud en verzorging

NL

## Afsluiten van water en stroom

- Sluit na iedere wasbeurt de kraan af. Hiermee beperkt u slijtage van de waterinstallatie van de wasautomaat alsmede lekkagegevaar.
- Sluit altijd eerst de stroom af voordat u de wasautomaat schoonmaakt en gedurende onderhoudswerkzaamheden.

## Reinigen van de wasautomaat

De buitenkant en de rubberen onderdelen kunnen met een spons en een lauw sopje worden schoongemaakt. Gebruik nooit oplosmiddelen of schuurmiddelen.

## Reinigen van het wasmiddelbakje

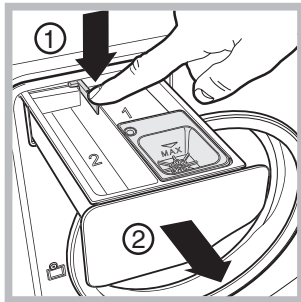

Verwijder het laatje door op het hendeltje (1) te drukken en het naar voren te trekken (2) (zie afbeelding). Was het onder stromend water: dit moet u regelmatig doen.

## Verzorging van de trommel

- Laat de deur van de wasautomaat altijd op een kier staan om te voorkomen dat er nare luchtjes worden gevormd.

## Reinigen van de pomp

De wasautomaat is voorzien van een zelfreinigende pomp en hoeft dus niet te worden onderhouden. Het kan echter gebeuren dat kleine voorwerpen (muntjes, knopen) in het voorvakje, dat de pomp beschermt en zich aan de onderkant ervan bevindt, terechtkomen.

! Verzekert u zich ervan dat de wascyclus klaar is en haal de stekker uit het stopcontact.

Toegang tot het voorvakje:

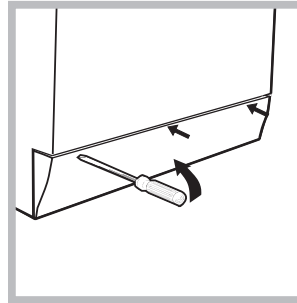

1. verwijder het afdekpaneel aan de voorkant van de wasautomaat met behulp van een schroevendraaier (zie afbeelding);

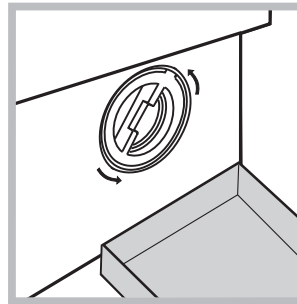

2. plaats een bakje om het water op te vangen dat eruit zal lopen (circa 1,5 l) (zie afbeelding);  
3. Draai het deksel eraf, tegen de klok in (zie afbeelding);

4. maak de binnenkant goed schoon;  
5. schroef het deksel er weer op;  
6. monteer het paneel weer, met de haakjes goed bevestigd in de juiste openingen voordat u het paneel tegen de machine aandrukt.

## Controleren van de watertoevoerbuis

Controleer minstens een keer per jaar de watertoevoerbuis. Als er barstjes of scheuren in zitten moet hij vervangen worden: gedurende het wassen kan de hoge waterdruk onverwachts breuken veroorzaken.

Het kan gebeuren dat het apparaat niet werkt. Voor u contact opneemt met de Servicedienst (zie "Service") moet u controleren of het niet een storing betreft die uzelf makkelijk kunt verhelpen met behulp van de volgende lijst.

## Storingen:

## Mogelijke oorzaken / Oplossing:

**De wasautomaat gaat niet aan.**

- De stekker zit niet in het stopcontact of niet diep genoeg om contact te maken.
- Er is in het hele huis geen stroom.

**De wascyclus start niet.**

- De deur is niet goed dicht.
- De START/PAUSE toets is niet ingedrukt.
- De waterkraan is niet open.

**De wasautomaat heeft geen watertoevoer.**

- De watertoevoerbuï is niet aangesloten op de kraan.
- De slang is gebogen.
- De waterkraan is niet open.
- In huis is geen water.
- Er is onvoldoende druk.
- De START/PAUSE toets is niet ingedrukt.

**De wasautomaat blijft water aan- en afvoeren.**

- De afvoerbuï is niet op 65 tot 100 cm afstand van de grond af geïnstalleerd (zie "Installatie").
- Het uiteinde van de afvoerbuï ligt onder water (zie "Installatie").
- Als u op een van de hoogste verdiepingen van een flatgebouw woont kan zich een hevelingsprobleem voordoen, waarbij de wasautomaat voortdurend water aan- en afvoert. Om deze storing te verhelpen zijn er in de handel speciale beluchters te koop.
- De afvoer in de muur heeft geen ontluçting.

**De wasautomaat voert geen water af of centrifugeert niet.**

- Het programma voorziet geen afvoer: bij enkele programma's moet dit met de hand worden gestart (zie *Programma's en opties*).
- De optie "Gemakkelijker strijken" is actief: voor het beëindigen van het programma drukt u op de toets START/PAUSE (zie *Programma's en opties*).
- De afvoerbuï is gebogen (zie "Installatie").
- De afvoerleiding is verstopt.

**De wasautomaat trilt erg tijdens de centrifuge.**

- De trommel is bij het installeren niet goed gedeblokkeerd (zie "Installatie").
- De automaat staat niet goed recht (zie "Installatie").
- De automaat staat te krap tussen meubels en muur (zie "Installatie").
- De waslading is niet gebalanceerd (zie "Beschrijving van de wasautomaat").

**De wasautomaat lekt.**

- De slang van de watertoevoer is niet goed aangeschroefd (zie "Installatie").
- Het wasmiddelbakje is verstopt (voor reiniging zie "Onderhoud en verzorging").
- De afvoerbuï is niet goed aangesloten (zie "Installatie").

**De symbolen van "Fase in voortgang" knipperen snel, tegelijk met het controlelampje AAN/UIT.**

- Doe de automaat uit en haal de stekker uit het stopcontact. Wacht circa 1 minuut en doe hem weer aan. Als de storing voortzet, dient u de Servicedienst in te schakelen.

**Er ontstaat teveel schuim.**

- Het wasmiddel is niet bedoeld voor wasautomaten (er moet "voor wasautomaat", "handwas en machinewas", of dergelijke op staan).
- U heeft teveel wasmiddel gebruikt.

**De deur van het apparaat is geblokkeerd.**

- Voer een handmatige deblokking uit (zie "Voorzorgsmaatregelen en advies").

! Als na deze controles het probleem nog niet is opgelost, moet u de waterkraan afsluiten, de wasautomaat uitdoen en de Servicedienst bellen.

# Service

NL

## **Voordat u Servicedienst inschakelt:**

- Controleer eerst of u het probleem zelf kunt oplossen (zie *“Storingen en oplossingen”*);
- Start het programma opnieuw om te controleren of de storing is verholpen;
- Als dit niet het geval is, kunt u contact opnemen met de erkende Servicedienst.

! In het geval de automaat verkeerd is geïnstalleerd of u hem niet correct heeft gebruikt zal u gevraagd worden de reparatiekosten te betalen.

! Wendt u nooit tot een niet erkende installateur.

## **Vermeld:**

- het type storing;
- het model van de machine (Mod.);
- het serienummer (S/N);

Deze laatste gegevens vindt u op het typeplaatje op het apparaat.

**GB****English**

### **AQUALTIS** **AQXL 145**

### **Contents**

#### **Installation, 14-15**

Unpacking and levelling  
Connecting the cold water and electricity supplies  
Technical data

#### **Description of the machine, 16-17**

Control panel

#### **Running a wash cycle, 18**

#### **Programmes and options, 19**

Table of Programmes  
Wash options

#### **Detergents and laundry, 20**

Detergent  
Preparing the laundry  
Washing advice  
Load-balancing system

#### **Precautions and tips, 21**

General safety  
Disposal  
Opening the door manually

#### **Care and maintenance, 22**

Turning off the water and electricity supplies  
Cleaning the machine  
Cleaning the detergent dispenser  
Drum maintenance  
Cleaning the pump  
Checking the water inlet hose

#### **Troubleshooting, 23**

#### **Assistance, 24**

# Installation

GB

! Keep this instruction manual in a safe place for future reference. If the appliance is sold, given away or moved, please ensure the manual remains with the machine so that the new owner may benefit from the advice contained within it.

! Please read this instruction manual carefully it contains important information regarding the safe installation, use and maintenance of the appliance.

! You will find the guarantee and other details relating to the installation process in the bag containing this booklet.

## Unpacking and levelling

### Unpacking

1. Once the washing machine has been removed from the packaging, check that it has not been damaged during transportation. If it has been damaged, contact the retailer and do not proceed any further with the installation process.

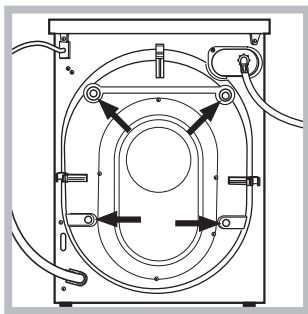

2. Remove the 4 transit bolts used during transportation and the corresponding spacers on the back of the machine (see figure).

3. Having removed the 4 bolts use the 4 plastic blanking plates to cover the 4 holes.

4. Keep all the pieces; if the washing machine is transported in future, the transit bolts and spacers will have to be replaced in order to avoid damaging the inside of the machine.

! Packaging materials should not be used as toys by children.

### Levelling

1. Position the washing machine on a level and sturdy floor, without resting it against walls or cabinets.

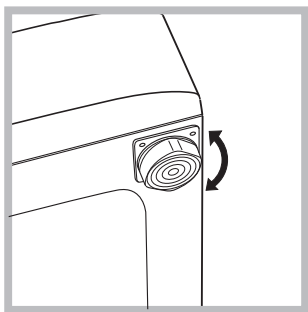

2. If the floor is uneven, the feet of the appliance may be adjusted until it reaches a perfectly horizontal position (the angle of inclination must not exceed 2 degrees).

! If the appliance is levelled correctly it will be more stable and much less likely to cause vibrations and noise during the spin cycle.

! If positioned on a fitted carpet or a rug, adjust the feet in such a way as to allow room for air to circulate and provide ventilation beneath the washing machine.

## Connecting the cold water and electricity supplies

### Connecting the water inlet hose

! Before connecting the inlet hose to the cold water supply, allow the water to flow from the tap until it runs clear.

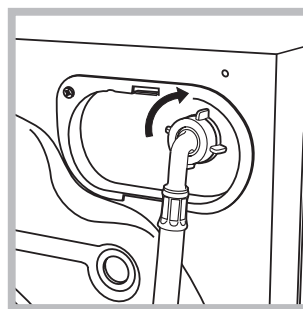

1. Connect the inlet hose to the machine, by screwing it into the cold water inlet on the upper right hand side of the back of the machine (see figure).

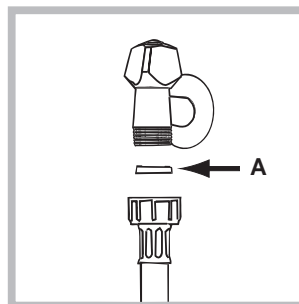

2. Place the seal A (provided in the bag) on the end of the inlet hose and screw it to a cold water tap with a 3/4 BSP threaded connection (see figure).

3. Make sure there are no kinks or bends in the inlet hose.

! The water pressure at the tap must fall within the values indicated in the Technical data table (see next page).

! If the water inlet hose is not long enough, contact a specialist store or an authorised technician.

! Always use the new water inlet hoses supplied with the machine.



**Drainage Connection**

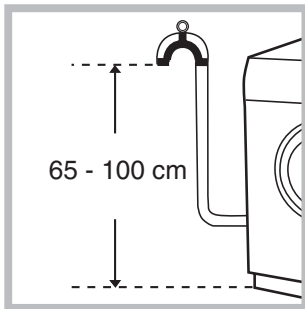

Connect the outlet hose to a draining duct or a stand pipe at a height between 65 and 100 cm from the floor. Do not bend it under any circumstances.

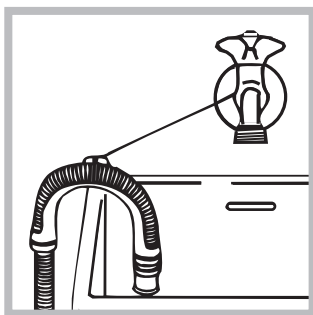

Alternatively, place the end of the hose over the edge of a washbasin or tub, fastening the hose supplied to the tap (see figure). The free end of the hose should not remain immersed in water.

! We advise against the use of hose extensions; if absolutely necessary, the length of the extension must not exceed 150 cm and its diameter must be the same as the original hose.

**Electrical connection**

Before inserting the plug into the electrical socket, make sure that:

- the socket is earthed and complies with current regulations;
- the socket can withstand the maximum load of the appliance, which is indicated in the Technical data table (see opposite);
- the power supply voltage falls within the values indicated in the Technical data table (see opposite);
- the socket is compatible with the plug of the appliance. If this is not the case, either the socket or the plug must be replaced.

! The machine must not be installed outdoors, even in covered areas. It is extremely dangerous to leave the appliance exposed to rain, storms and other weather conditions.

! Once the machine has been installed, the electricity socket should be easily accessible.

! Do not use extension cables or multiple sockets.

! The cable should not be bent or compressed.

! The cable should be replaced only by authorised technicians.

Warning! The company shall not be held responsible for any incidents that occur if these regulations are not observed.

**Technical data**

<b>Model</b>	AQXL 145
<b>Dimensions</b>	width 59.5 cm height 85 cm depth 58 cm
<b>Capacity</b>	from 1 to 6 kg
<b>Electrical connections</b>	please refer to the technical data plate fixed to the machine
<b>Water connections</b>	maximum pressure 1 MPa (10 bar) minimum pressure 0.05 MPa (0.5 bar) drum capacity 52 litres
<b>Spin speed</b>	up to 1400 rotations per minute
<b>Energy rated programmes according to regulation EN 60456</b>	WHITE COTTON programme; temperature 60°C; using a load of 6 kg.



This appliance conforms to the following EC Directives:  
- 72/23/EEC dated 19/02/73 (Low Voltage) and subsequent modifications  
- 89/336/EEC dated 03/05/89 (Electromagnetic Compatibility) and subsequent modifications  
- 2002/96/EC

# Description of the machine

GB



## DOOR



Always use the handle to open the door (see figure).

## DETERGENT DISPENSER:

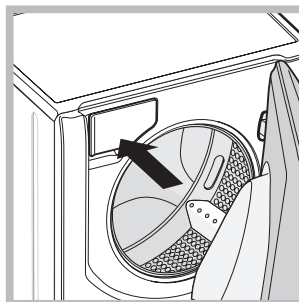

This is inside the machine and may be accessed by opening the door.

For information relating to detergents, please refer to the chapter entitled "Detergents and laundry".

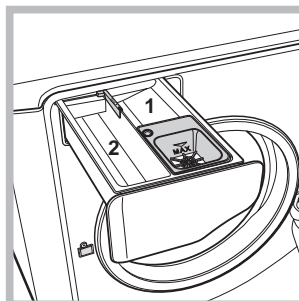



1. pre-wash compartment: use powder detergent.  
2. main wash compartment: use powder or liquid detergent. If you intend to use liquid detergent, we recommend that it is poured into the

compartment immediately before the wash cycle is started.

 compartment for additives: for fabric softener or other liquid washing additives. Do not exceed the maximum level indicated by the grille, and dilute concentrated fabric softeners.

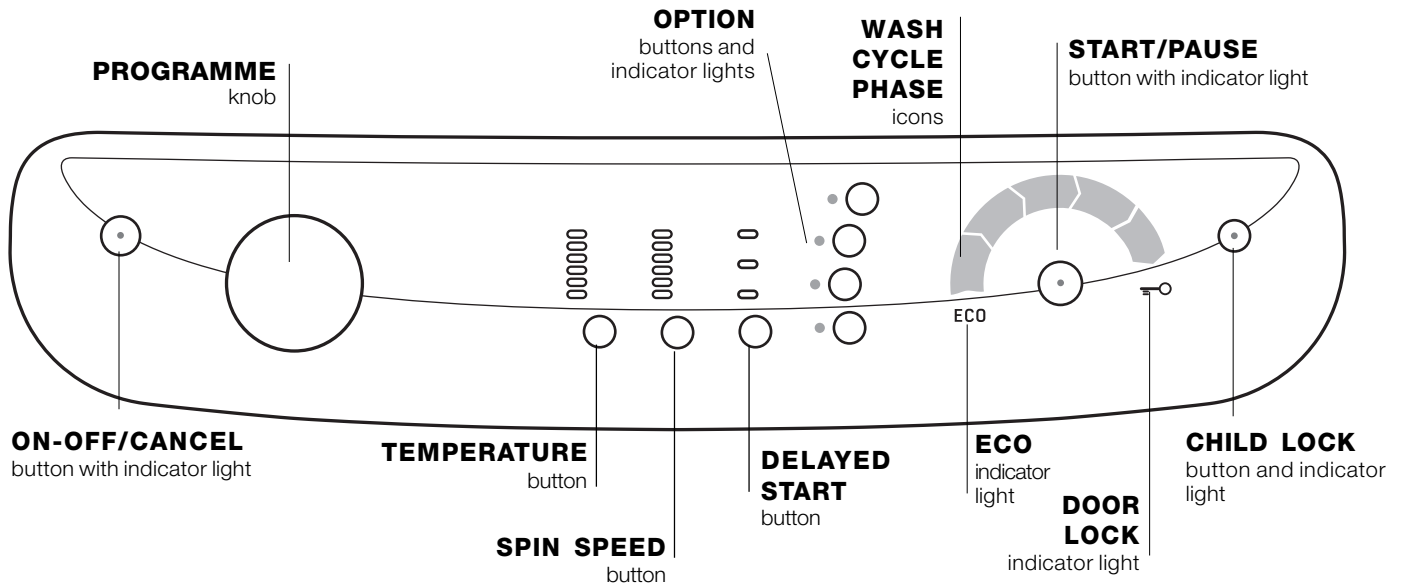
## Control panel



**ON-OFF/CANCEL** button with indicator light : press the button briefly to switch the machine on or off. The green indicator light shows that the machine is switched on. To switch the washing machine off during a wash cycle, press and hold the button for approximately 2 seconds; pressing the button quickly or accidentally will not switch the machine off. If the machine is switched off during a wash cycle, the programme will be cancelled.





**PROGRAMME** knob: this can be rotated in both directions. To set a more suitable programme, please refer to the "Table of Programmes". The knob is locked into position during the wash cycle.

**TEMPERATURE**  button: press this button to adjust the temperature; the value will be identified by the indicator lights above it (see "Running a wash cycle").

**SPIN SPEED**  button: press this button to adjust the spin value or to exclude this part of the programme; the value will be identified by the indicator lights above it (see "Running a wash cycle").

**DELAYED START**  button: press to set a delayed start time for the selected programme; the delay time will be identified by the indicator lights above (see "Running a wash cycle").

**OPTION** buttons and indicator lights: may be used to select any of the available options. The indicator light corresponding to the selected option will remain lit (see "Running a wash cycle").

**WASH CYCLE PHASE** icons: these light up to provide an indication of the progress of the wash cycle (Wash  - Rinse  - Spin  - Final draining phase ).

The text **END** lights up when the cycle has finished.

**START/PAUSE** button with indicator light: when the green indicator light flashes slowly, press the button to start the wash cycle. When the cycle has started, the indicator light is illuminated in a fixed manner. To pause the wash cycle, press the button again; the indicator light will turn orange and begin to flash again. If the "Door Locked"  indicator light is off, the porthole door may be opened.

To restart the wash cycle from the point at which it was interrupted, press the button again.

**DOOR LOCK**  indicator light: this indicates that the porthole door is locked. To open the door, pause the wash cycle (see following page).



**CHILD LOCK**  button and indicator light: this is used to enable or disable the "Child lock" function, by pressing the button for approximately 2 seconds. When the indicator light is illuminated, the control panel is locked. This avoids accidental changes being made to the wash cycles, especially where children are at home.





**ECO** indicator light: the **ECO** icon lights up when the electricity saving reaches at least 10% (this can be achieved by adjusting the wash cycle settings).

# Running a wash cycle

GB

**NOTE:** the first time you use the washing machine, add detergent and run an empty 90°C cotton wash cycle without the pre-wash phase.

1. **SWITCH ON THE MACHINE.** Press the  button. All the indicator lights will illuminate for 1 second, after which the light corresponding to the  button will remain lit constantly, while the START/PAUSE indicator light will flash slowly.
2. **LOAD THE LAUNDRY.** Open the porthole door. Load the laundry, making sure that the maximum load quantity indicated in the table of programmes (below) is not exceeded.
3. **MEASURE OUT THE DETERGENT.** Pull out the drawer and pour the detergent into the relevant compartments as described in "Description of the machine".
4. **CLOSE THE PORTHOLE DOOR.**
5. **CHOOSE THE PROGRAMME.** Turn the PROGRAMME knob left or right to select the required programme, to which a set temperature and spin speed are linked (these values may all be modified).
6. **PERSONALISE THE WASH CYCLE.** Use the relevant buttons on the control panel:

 **Modify the temperature and/or the spin speed.** The machine automatically selects the temperature and the maximum spin speed for the programme set and these values may not be increased. By pressing the  button, the temperature can be progressively reduced or even set to cold wash . By pressing the  button, the spin speed can be progressively reduced or even eliminated altogether . If the buttons are pressed again the maximum values are restored.

 **Setting a delayed start.**  
To set the "delayed start" option for the program you have selected, press the button until the indicator light for the desired delay time is illuminated. On pressing the button four times, this function will deactivate.

**N.B.:** once the START/PAUSE button is pressed the "delayed start" indicator light will flash (the time delay value may only be changed by decreasing the time).

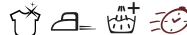
 **Modify the cycle characteristics.**  
Press the OPTION buttons to personalise the wash cycle according to your own requirements.

- Press the button to activate the option; the corresponding indicator light will illuminate.
- Press the button again to deactivate the option; the indicator light will switch off.

! If the selected option is not compatible with the set programme, the indicator light will flash and the option will not be activated.

! If the selected option is not compatible with another previously selected option, the indicator light corresponding to the first option will flash and only the second option will be activated (the corresponding indicator light will remain lit in a fixed manner).

7. **START THE PROGRAMME.** Press the START/PAUSE button. The corresponding indicator light remains lit in a fixed manner and the porthole door locks (the DOOR LOCK indicator light illuminates). The icons corresponding to the different wash phases will light up during the cycle, indicating the progress. To change a programme while a cycle is in progress, **pause the washing machine** by pressing the START/PAUSE button; then select the desired cycle and press the START/PAUSE button again.  
To open the door while a cycle is in progress press the START/PAUSE button; if the DOOR LOCK  indicator light switches off it is possible to open the door. Press the START/PAUSE button again to restart the programme from the point at which it was interrupted.

8. **PROGRAMME END.** The text END lights up to indicate that the programme has ended. The porthole door may be opened immediately. If the START/PAUSE button flashes, press the button to end the cycle. open the door, unload the laundry and switch off the machine.

! If you wish to cancel a cycle that has already begun, press and hold the  button. The cycle will be stopped and the machine will switch off.

## BAG FOR QUILTS, CURTAINS AND DELICATE GARMENTS

Hotpoint/Ariston has made it easier for you to wash even the most valuable and delicate garments in complete confidence thanks to the special bag which protects the laundry (this is supplied with the machine).

We recommend that the bag is used every time you wash **quilts and padded items with an outer layer made using synthetic material.**

## Table of Programmes

Icon	Programme description	Max. temperature (°C)	Max. spin speed (r.p.m.)	Detergent		Maximum load (kg)	Cycle duration
				Washing	Fabric softener		
<b>Everyday programmes</b>							
	WHITE COTTON	60°	1400	●	●	6	2h 35'
	WHITE COTTON: Heavily soiled whites and delicate colours.	40°	1400	●	●	6	2h 20'
	COLOURED COTTON	40°	1400	●	●	6	1h 40'
	DELICATE SYNTHETICS	40°	800	●	●	2.5	1h 10'
	MIX 30°: Refreshes lightly soiled garments quickly (not recommended for wool, silk or clothes that should be washed by hand).	30°	800	●	●	3	35'
<b>Vigorous programmes</b>							
	PRE-WASH: Removes stubborn stains. <i>(Add detergent to the relevant compartment).</i>	90°	1400	●	●	6	2h 47'
	COTTON 90°	90°	1400	●	●	6	2h 32'
	DURABLE SYNTHETICS	60°	800	●	●	2.5	1h 22'
<b>Special programmes</b>							
	SHIRTS	40°	600	●	●	2	1h 20'
	SILK: Washes silk and garments and lingerie.	30°	0	●	●	2	50'
	WOOL: Washes wool, cashmere, etc.	40°	600	●	●	1.5	53'
	DUVETS: Washes garments filled with goose down.	30°	1200	●	●	2	1h 30'
<b>Partial programmes</b>							
	Durable rinse	-	1400	-	●	6	45'
	Delicate rinse	-	800	-	●	2.5	40'
	Durable spin	-	1400	-	-	6	20'
	Delicate spin	-	800	-	-	2.5	14'
	Drain	-	0	-	-	6	3'

The information contained in the table is purely indicative.

## Wash options

### Super Wash

This option guarantees a high-performance wash, thanks to the use of a greater quantity of water during the initial phase of the cycle and a longer overall duration of the programme.

! It is not compatible with the "MIX 30", "Silk", "Wool", "Duvets" and Partial programmes.

### Easy Iron

If this option is selected, the wash and spin phases will be adjusted accordingly so that fabric creasing is reduced. At the end of the cycle the drum of the washing machine will spin slowly; the "Easy Iron" and START/PAUSE indicator lights will flash. To end the cycle, press the START/PAUSE button or the "Easy Iron" button.

When using the **Silk** programme, the machine will end the cycle while the laundry is soaking and the "Easy Iron" indicator light will flash. To drain the water so that the laundry can be removed, press the START/PAUSE button or the "Easy Iron" button.

! This option is not compatible with the "Wool", "Durable Spin", "Delicate Spin" and "Draining" programmes.

### Extra Rinse

This programme increases the efficiency of the rinse phase and ensures that a greater amount of detergent is removed. It is particularly recommended for skin types that are sensitive to detergents. We recommend this programme is used when the washing machine is full or when a large amount of detergent has been used.

! This option is not compatible with the "MIX 30", "Durable Spin", "Delicate Spin" and "Draining" programmes.

### Rapid wash

Reduces the duration of the wash cycle, while making it possible to save water and electricity.

! It is not compatible with the "Super Wash" option and may not be enabled for the Mix 30', Silk, Wool and Partial programmes.

# Detergents and laundry

GB

## Detergent

The type and quantity of detergent used depends on the type of fabric (cotton, wool, silk...), its colour, the temperature of the wash, the level of soiling and the hardness of the water in the area.

Measuring out the detergent carefully will avoid accidental spills and help to protect the environment: although they may be biodegradable, detergents contain elements that alter the balance of nature.

We recommend:

- the use of powder detergents for white cotton garments and for pre-wash phases;
- the use of liquid detergents for delicate cotton garments and for all programmes which run at a low temperature;
- the use of liquid detergents for wool and silk.

! Do not use detergents when washing garments by hand, because they create too much foam.

The detergent must be measured out into the relevant compartment, or into the detergent dosing ball which will be placed directly into the drum of the machine. In this case the Cotton cycle with pre-wash phase may not be selected.

## Preparing the laundry

! Unfold all items of laundry before placing them in the machine.

- Divide the laundry according to type of material (the symbol on the garment label) and colour, making sure that whites are separated from coloured garments.
- Empty all pockets and check for loose buttons.
- Do not exceed the values indicated in the "Table of Programmes", which refer to the weight of the laundry items when they are dry.

### How much does your laundry weigh?

1 sheet	400 - 500 g
1 pillowcase	150 - 200 g
1 tablecloth	400 - 500 g
1 bathrobe	900 - 1200 g
1 towel	150 - 250 g
1 pair of jeans	400 - 500 g
1 shirt	150 - 200 g

## Washing advice

**Shirts:** use a suitable programme to wash shirts made from different fabrics and in different colours. This will guarantee that these garments are looked after properly.

**Silk:** use the relevant programme designed for all silk garments. We recommend the use of a special detergent for delicate garments.

**Curtains:** these should be folded and placed inside the bag provided. Use the "Silk" programme.

**Wool:** Hotpoint/Ariston is the only washing machine to have obtained the prestigious Woolmark Platinum Care mark of recognition (M.0612) from The Woolmark Company, which certifies the machine washing of all woollen garments, even those whose label states "hand wash only"  (max. 1 kg). The "Wool" programme therefore offers you complete peace of mind when washing all woollen garments, with great performance guaranteed every time.

**Duvets:** to wash single duvets (the weight of which should not exceed 2 kg), cushions or clothes padded with goose down such as puffer jackets, use the special "Duvets" programme. We recommend that duvets are placed in the drum with their edges folded inwards (see figure) and that no more than  $\frac{3}{4}$  of the total volume of the drum is used.

To achieve the best results, we recommend that a liquid detergent is used in conjunction with the detergent dispenser drawer.

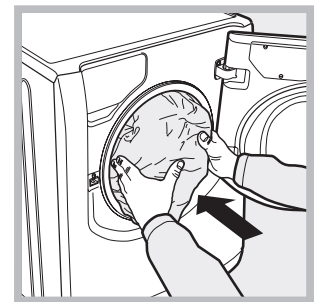
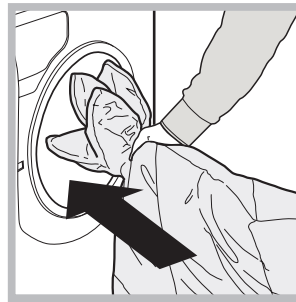

**Quilts:** to wash quilts with a synthetic outer layer, use the bag provided and set the programme to "Duvets".

**Stubborn stains:** stubborn stains should be treated with solid soap before the garment is washed (use the Cotton programme with pre-wash phase).

## Load-balancing system

Before every spin cycle, to avoid excessive vibrations and to distribute the load in a uniform manner, the drum rotates continuously at a speed which is slightly faster than the normal washing speed. If, after several attempts, the load is still not evenly distributed, the machine spins at a lower speed than the set frequency.

If the load is excessively unbalanced, the washing machine continues at distribution speed only instead of the full spin speed.

In order to achieve better load distribution and balance, we recommend that large and small garments are mixed when placing the laundry in the machine.



! This machine was designed and manufactured in compliance with current international safety standards. The following advice is provided for safety reasons and should be read carefully.

## General safety

- This appliance was designed for domestic use inside the home and is not intended for commercial or industrial use.
- The washing machine must be used by adults only, in accordance with the instructions provided in this booklet.
- Do not touch the machine when barefoot or with wet or damp hands or feet.
- When unplugging the appliance, always pull the plug from the mains socket; do not pull on the cable.
- Do not touch the drained water as it may reach extremely high temperatures.
- Never force the porthole door: doing so may damage the safety lock mechanism designed to prevent the door being opened accidentally.
- If the appliance breaks down, under no circumstances must you attempt to carry out the repairs yourself.
- Keep children well away from the machine while it is in operation.
- If the machine must be moved, work in a group of two or three people and handle it very carefully. Never attempt to move the appliance without the help of another person, because it is extremely heavy.
- Make sure that the drum is empty before loading laundry into the appliance.

## Disposal

- When disposing of the packaging material: observe local legislation so that the packaging may be reused.
- The European Directive 2002/96/EC relating to Waste Electrical and Electronic Equipment states that household appliances should not be disposed of using the normal solid urban waste cycle. Exhausted appliances should be collected separately in order to optimise the cost of re-using and recycling the materials inside the machine, while preventing potential damage to the atmosphere and to public health. The crossed-out dustbin is marked on all products to remind the owner of their obligations regarding separated waste collection.  
For more information relating to the correct disposal of household appliances, owners should contact their local authorities or appliance dealer.

## Opening the door manually

If it is not possible to open the porthole door due to a powercut and you wish to hang out the laundry, proceed as follows:

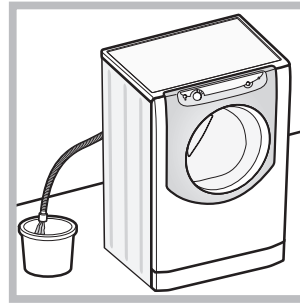

1. Remove the plug from the electricity socket;
2. Make sure that the water level inside the machine is lower than the door opening; if this is not the case remove excess water using the water outlet hose, collecting it in a bucket as shown in the figure;

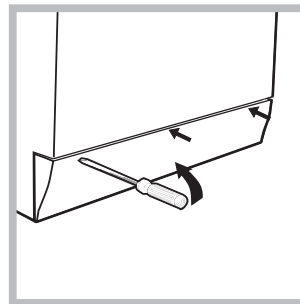

3. Remove the covering panel on the front of the washing machine using a screwdriver (see figure);

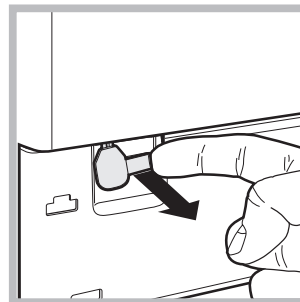

4. Using the tab shown in the figure, pull outwards until the plastic brace comes away; pull it downwards until you hear a "click", which indicates that the door is unlocked;

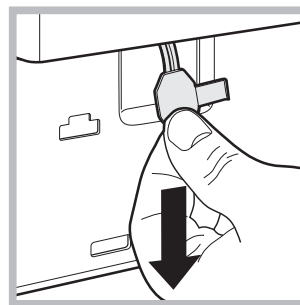

5. Open the door; if this is still not possible, repeat the process;

6. Replace the kick strip, making sure that the hooks are positioned in the right slots before pushing the panel towards the machine.

# Care and maintenance

GB

## Turning off the water and electricity supplies

- Turn off the water tap after every wash. This limits wear and tear on the machine's water supply and prevents leaks.
- Disconnect the appliance from the electricity supply before cleaning it and before performing any maintenance work on it.

## Cleaning the machine

The exterior of the appliance and all rubber parts may be cleaned using a cloth soaked in warm soapy water. Do not use solvents or abrasive products.

## Cleaning the detergent dispenser drawer

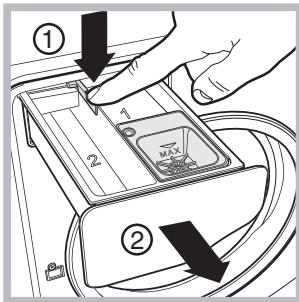

To remove the drawer, press the lever (1) and pull it outwards (2) (see figure).

Wash the drawer under running water; this should be done regularly.

## Drum maintenance

- Always leave the porthole door ajar to prevent unpleasant odours from forming.

## Cleaning the pump

The washing machine is fitted with a self-cleaning pump which does not require regular maintenance. However, it may be that small objects (coins, buttons, etc.) fall into the pre-chamber that protects the pump (the pump is located in the lower part of this pre-chamber).

! Make sure that the wash cycle has finished and remove the plug from the socket.

To access the pre-chamber:

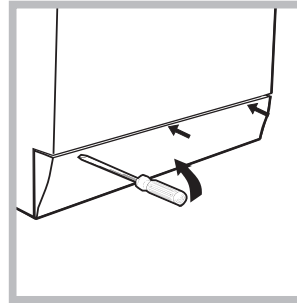

1. Remove the kick strip on the front of the machine using a screwdriver (see figure);

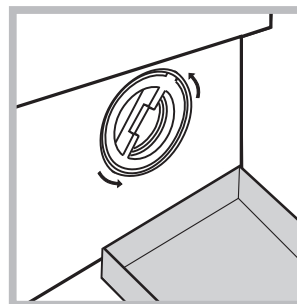

2. Position a container collecting the drained water (approximately 1.5 l) correctly (see figure);  
3. Unscrew the cover, turning it in an anticlockwise direction (see figure);

4. Clean the inside thoroughly;  
5. Screw the cover back on;  
6. Replace the kick strip, making sure that the hooks are positioned in the right slots before pushing the panel towards the machine.

## Checking the water inlet hose

Check the water inlet hose at least once a year. If there are any cracks, replace it immediately: the high water pressure used by the wash cycles could cause a cracked hose to split open.

From time to time your machine may not operate as it should. Before calling for Assistance (see “Assistance”), make sure that the problem cannot be resolved easily using the following list.

## Malfunction:

## Possible causes / Solutions:

**The washing machine will not switch on.**

- The plug has not been inserted into the electrical socket, or it has not been inserted far enough to make contact.
- There is no power in the house.

**The wash cycle does not begin.**

- The porthole door has not been shut properly.
- The START/PAUSE button has not been pressed.
- The water tap has not been turned on.

**The washing machines fails to fill with water.**

- The water inlet hose is not connected to the tap.
- The hose is kinked.
- The water tap has not been turned on.
- There is no water in the house.
- The water pressure is insufficient.
- The START/PAUSE button has not been pressed.

**The machine continuously fills and drains water.**

- The end of the outlet hose has not been fitted at a height between 65 and 100 cm from the floor (see “Installation”).
- The free end of the hose is underwater (see “Installation”).
- If the dwelling is on one of the upper floors of a building, there may be problems relating to water drainage, causing the washing machine to load and drain water continuously. Special anti-draining valves are available in shops and help to avoid this inconvenience.
- The water drainage system is not fitted with a breather pipe.

**The machine does not drain or spin.**

- The programme does not include a draining phase: some programmes require manual draining (see “Programmes and options”).
- The “Easy Iron” option is enabled: to complete the programme, press the START/PAUSE button (see “Programmes and options”).
- The outlet hose is bent (see “Installation”).
- The drainage duct is clogged.

**The washing machine vibrates too much during the spin cycle.**

- The drum was not unlocked properly when the appliance was installed (see “Installation”).
- The washing machine is not level (see “Installation”).
- The washing machine is trapped between cabinets and a wall (see “Installation”).
- The load is not balanced properly (see “Description of the machine”).

**The washing machine leaks.**

- The water inlet hose is not screwed on to the tap correctly (see “Installation”).
- The detergent dispenser drawer is blocked (for instructions on how to clean it, see “Care and maintenance”).
- The outlet hose has not been secured properly (see “Installation”).

**The icons corresponding to the “Phase in progress” flash rapidly at the same time as the ON/OFF indicator light.**

- Switch off the machine and unplug the appliance; wait for approximately 1 minute then switch it on again.  
If the problem persists, contact Assistance.

**There is too much foam.**

- The detergent is not designed for machine washing (the packaging should state that the product is “for washing by machine”, “for washing by hand or machine” or similar).
- Too much detergent was used.

**The washing machine door remains locked.**

- Follow the manual unlocking procedure (see “Precautions and tips”).

! If the problem persists after the above checks have been carried out, shut off the water tap, switch off the machine and contact Assistance.

# Assistance

GB

## **Before contacting Assistance:**

- Check whether you can resolve the problem on your own (see “*Troubleshooting*”);
- Restart the programme to check whether the problem has been overcome;
- If this is not the case, contact the Authorised Technical Assistance Centre.

- ! If the machine has been installed or used incorrectly, you may be charged for the maintenance callout service.
- ! Never use the services of an unauthorised technician.

## **Have the following information ready:**

- The type of problem experienced;
- The appliance model (Mod.);
- The serial number (S/N);

This information can be found on the appliance data plate.

F

Français

**AQUALTIS**

**AQXL 145**

### Sommaire

#### Installation, 26-27

Déballage et mise à niveau  
Raccordements eau et électricité  
Caractéristiques techniques

#### Description de l'appareil, 28-29

Tableau de bord

#### Comment faire un cycle de lavage, 30

#### Programmes et options, 31

Tableau des programmes  
Les options de lavage

#### Produits lessiviels et linge, 32

Lessive  
Triage du linge  
Conseils de lavage  
Système d'équilibrage de la charge

#### Précautions et conseils, 33

Sécurité générale  
Mise au rebut  
Ouverture manuelle de la porte hublot

#### Entretien et soin, 34

Coupure de l'arrivée d'eau et de courant  
Nettoyage de l'appareil  
Nettoyage du tiroir à produits lessiviels  
Entretien du tambour  
Nettoyage de la pompe  
Contrôle du tuyau d'arrivée de l'eau

#### Anomalies et remèdes, 35

#### Assistance, 36

 **Hotpoint**  
ARISTON

# Installation

F

! Conserver ce mode d'emploi pour pouvoir le consulter à tout moment. En cas de vente, de cession ou de déménagement, veiller à ce qu'il accompagne toujours le lave-linge.

! Lire attentivement les instructions: elles fournissent des conseils importants sur l'installation, l'utilisation et la sécurité de l'appareil.

! Cette notice, la garantie et les pièces servant à l'installation sont réunies dans un sachet.

## Déballage et mise à niveau

### Déballage

1. Sitôt le lave-linge déballé, s'assurer qu'il n'a pas été endommagé pendant son transport. S'il est abîmé, ne pas le raccorder et contacter aussitôt le vendeur.

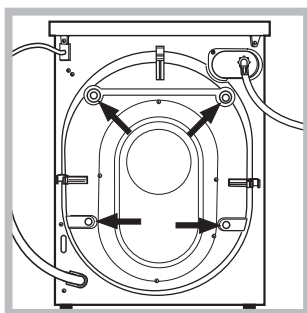

2. Enlever les quatre vis de protection pour le transport et la cale, placés dans la partie arrière (voir figure).

3. Boucher les trous à l'aide des bouchons plastique fournis dans le sachet.

4. Ces pièces sont à conserver car il faut les remonter en cas de déplacement du lave-linge pour éviter d'endommager l'intérieur de l'appareil pendant le transport.

! Les emballages ne sont pas des jouets pour enfants.

### Mise à niveau

1. Poser le lave-linge sur un sol plat et rigide, sans l'adosser à un mur ou à un meuble.

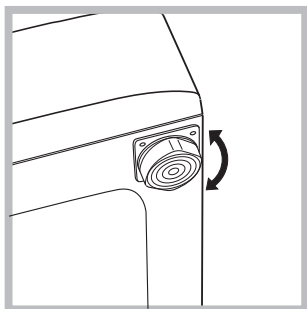

2. Pour compenser les irrégularités du sol, visser ou dévisser les pieds de réglage jusqu'à ce que l'appareil soit parfaitement à l'horizontale (il ne doit pas être incliné de plus de 2 degrés).

! Une mise à niveau minutieuse garantit une bonne stabilité de l'appareil et évite toute vibration et bruit surtout pendant l'essorage.

! Si l'appareil est posé sur de la moquette ou un tapis, agir sur les pieds de réglage de manière à ce qu'il y ait suffisamment de place pour assurer une bonne ventilation.

## Raccordements eau et électricité

### Raccordement du tuyau d'arrivée de l'eau

! Avant de raccorder le tuyau d'arrivée de l'eau, laisser couler l'eau jusqu'à ce qu'elle soit limpide.

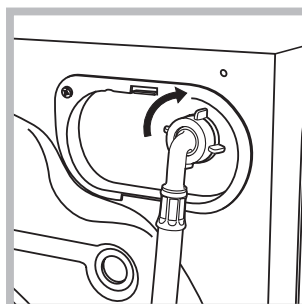

1. Raccorder le tuyau d'arrivée de l'eau à l'appareil en le vissant à la prise d'eau prévue, dans la partie arrière en haut à droite (voir figure).

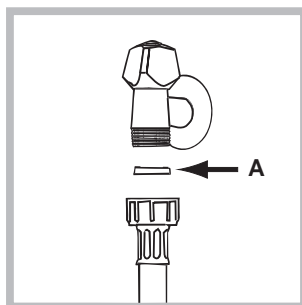

2. Monter le joint A, fourni dans le sachet, sur l'extrémité du tuyau d'arrivée de l'eau et le visser à un robinet d'eau froide à embout fileté 3/4 gaz (voir figure).

3. Attention à ce que le tuyau ne soit pas plié ou écrasé.

! La pression de l'eau doit être comprise entre les valeurs indiquées dans le tableau des Caractéristiques techniques (voir page ci-contre).

! Si la longueur du tuyau d'alimentation ne suffit pas, s'adresser à un magasin spécialisé ou à un technicien agréé.

! Ne jamais utiliser de tuyaux d'arrivée usés mais uniquement ceux fournis avec l'appareil.



### Raccordement du tuyau de vidange

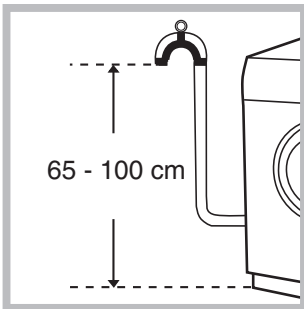

Raccorder le tuyau de vidange à un conduit d'évacuation ou à une évacuation murale placés à une distance du sol comprise entre 65 et 100 cm en évitant à tout prix de le plier.

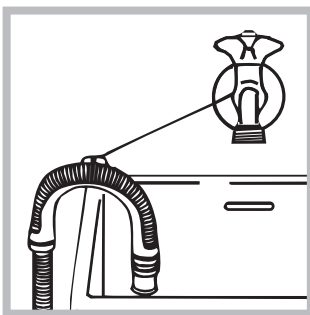

Autrement, accrocher le tuyau de vidange à un évier ou à une baignoire, dans ce cas, fixer le support plastique fourni avec l'appareil au robinet (voir figure). L'extrémité libre du tuyau de vidange ne doit pas être plongée dans l'eau.

! L'utilisation d'un tuyau de rallonge est absolument déconseillée mais si on ne peut faire autrement, il faut absolument qu'il ait le même diamètre que le tuyau original et sa longueur ne doit pas dépasser 150 cm.

### Branchement électrique

Avant de brancher la fiche dans la prise de courant, contrôler que:

- la prise est bien reliée à la terre et est conforme aux normes;
- la prise est bien apte à supporter la puissance maximale de l'appareil indiquée dans le tableau des Caractéristiques techniques (voir ci-contre);
- la tension d'alimentation est bien comprise entre les valeurs figurant dans le tableau des Caractéristiques techniques (voir ci-contre);
- la prise est bien compatible avec la fiche de l'appareil. Autrement, remplacer la prise ou la fiche.

! Cet appareil ne doit pas être installé à l'extérieur, même à l'abri, car il est très dangereux de le laisser exposé à la pluie et aux orages.

! Après installation de l'appareil, la prise de courant doit être facilement accessible.

! N'utiliser ni rallonges ni prises multiples.

! Le câble ne doit être ni plié ni trop écrasé.

! Le câble d'alimentation et la fiche ne doivent être remplacés que par des techniciens agréés.

Attention! Nous déclinons toute responsabilité en cas de non-respect des normes énumérées ci-dessus.

F

### Caractéristiques techniques

<b>Modèle</b>	AQXL 145
<b>Dimensions</b>	largeur 59,5 cm hauteur 85 cm profondeur 58 cm
<b>Capacité</b>	de 1 à 6 kg
<b>Raccordements électriques</b>	voir la plaque signalétique appliquée sur la machine
<b>Raccordements hydrauliques</b>	pression maximale 1 MPa (10 bar) pression minimale 0,05 MPa (0,5 bar) capacité du tambour 52 litres
<b>Vitesse d'essorage</b>	jusqu'à 1400 tours minute
<b>Programmes de contrôle selon la norme EN 60456</b>	programme COTON BLANC; température 60°C; effectué avec une charge de 6 kg.



Cet appareil est conforme aux Directives Communautaires suivantes:  
- 73/23/CEE du 19/02/73 (Basse Tension) et modifications suivantes  
- 89/336/CEE du 03/05/89 (Compatibilité électromagnétique) et modifications suivantes  
- 2002/96/CE

# Description de l'appareil

F

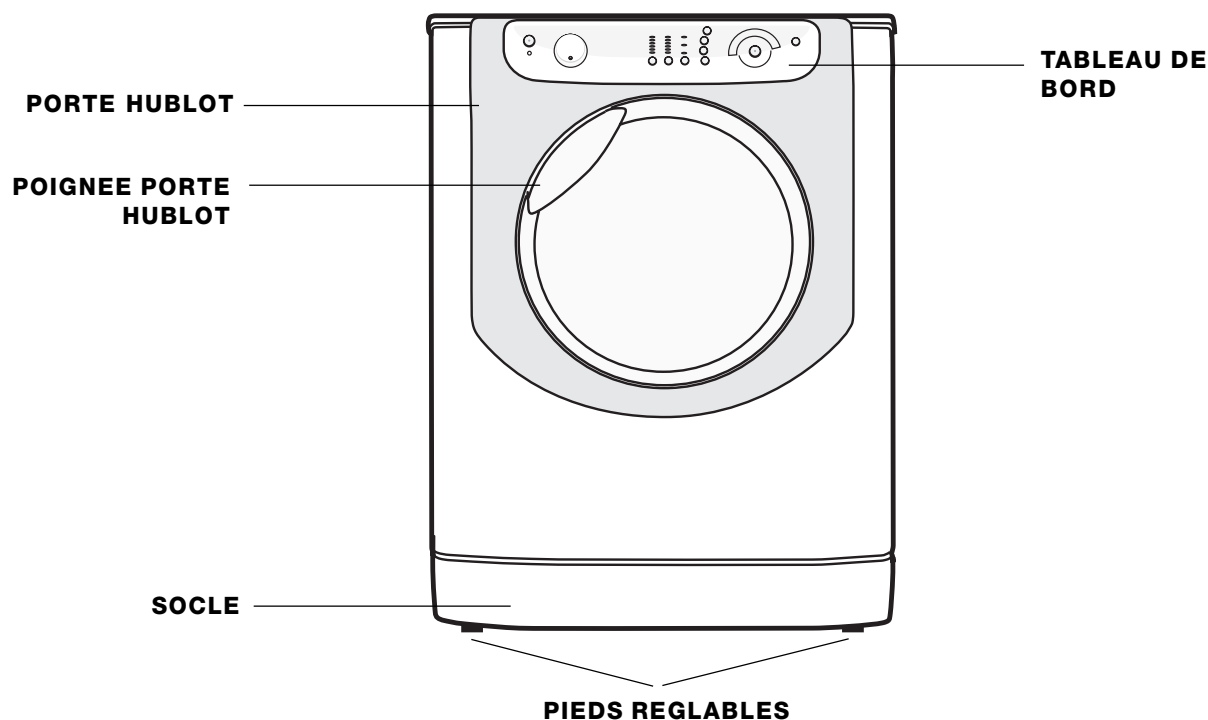

## PORTE HUBLLOT



Pour ouvrir la porte, se servir de la poignée prévue (voir figure).

## TIROIR A PRODUITS LESSIVIELS:

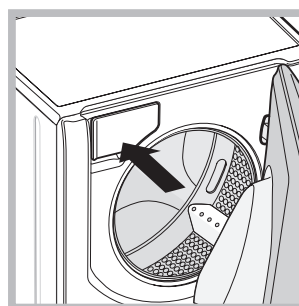

Il est situé à l'intérieur de l'appareil et il faut ouvrir la porte pour y accéder.

Pour le dosage des produits lessiviels, consulter le chapitre "Produits lessiviels et linge".

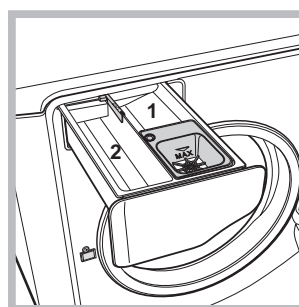

1. *bac à produit de pré-lavage*: utiliser de la lessive en poudre.  
2. *bac à produit de lavage*: utiliser de la lessive en poudre ou liquide. Dans ce dernier cas, il est recommandé de le verser juste avant de démarrer le lavage.

 *bac à additifs*: pour assouplissant ou additifs liquides. Il est recommandé de ne jamais dépasser le niveau maximal indiqué par la grille et de diluer des assouplissants concentrés.

## Tableau de bord

F

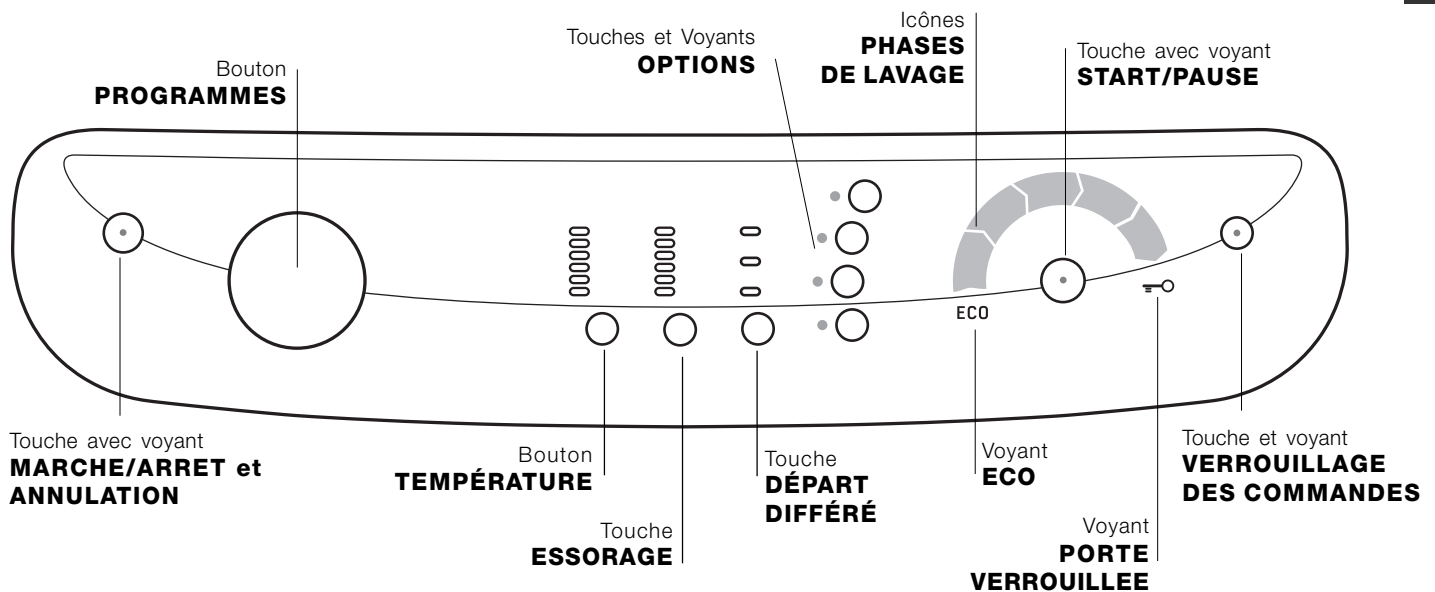

Touche avec voyant **MARCHE/ARRÊT et ANNULATION:** appuyer brièvement sur la touche pour allumer ou éteindre l'appareil. Le témoin vert indique que l'appareil est sous tension. Pour éteindre le lave-linge en cours de lavage, appuyer sur la touche pendant au moins 2 secondes de suite; une pression brève ou accidentelle n'entraîne pas l'arrêt de l'appareil.

L'arrêt de l'appareil pendant un lavage annule le lavage en cours.

Bouton **PROGRAMMES:** il peut tourner dans les deux sens. Pour sélectionner le programme plus adapté, consulter le "Tableau des programmes". Pendant le lavage, le bouton reste fixe.

Touche **TEMPÉRATURE:** appuyer sur la touche pour modifier la température; la valeur est indiquée par les voyants situés au-dessus (voir "Comment faire un cycle de lavage").

Touche **ESSORAGE:** appuyer sur la touche pour régler ou supprimer l'essorage; la valeur est indiquée par les voyants situés au-dessus (voir "Comment faire un cycle de lavage").

Touche **DÉPART DIFFÉRÉ:** appuyer sur la touche pour sélectionner un départ différé du programme choisi; le retard programmé est indiqué par les voyants situés au-dessus (voir "Comment faire un cycle de lavage").

Touches et Voyants **OPTIONS:** pour sélectionner les options disponibles. Le voyant correspondant à l'option sélectionnée reste allumé (voir "Comment faire un cycle de lavage").

Icônes **PHASES DE LAVAGE:** elles s'allument pour indiquer le stade d'avancement du cycle (Lavage - Rinçage - Essorage - Vidange finale ). L'inscription **END** s'allume quand le cycle est terminé.

Touche avec voyant **START/PAUSE:** quand le voyant vert clignote lentement, appuyer sur la touche pour démarrer un lavage. Une fois le cycle lancé, le voyant passe à l'allumage fixe. Pour activer une pause de lavage, appuyer à nouveau sur la touche; le voyant passe à l'orange et se met à clignoter. Si le voyant "Porte verrouillée" est éteint, on peut ouvrir la porte.

Pour faire redémarrer le lavage exactement à l'endroit de l'arrêt, appuyer une nouvelle fois sur la touche.

Voyant **PORTE VERROUILLÉE:** il indique que la porte hublot est verrouillée. Pour pouvoir ouvrir la porte, il faut activer une pause du cycle (voir page suivante).

Touche et voyant **VERROUILLAGE DES COMMANDES:** pour activer ou désactiver le verrouillage des commandes, garder la touche enfoncée pendant environ 2 secondes. Le voyant allumé indique que le tableau de bord est verrouillé. Ceci permet d'éviter toute modification involontaire des programmes, surtout s'il y a des enfants à la maison.



Voyant **ECO:** l'icône **ECO** s'allume quand la modification des paramètres de lavage permet d'atteindre au moins 10% d'économie d'électricité.

# Comment faire un cycle de lavage

F

**REMARQUE:** lors de la première mise en service du lave-linge, lancer un cycle de lavage à vide mais avec du produit lessiviel en sélectionnant un programme coton 90° sans prélavage.

## 1. METTRE L'APPAREIL SOUS TENSION.

Appuyer sur la touche . Tous les voyants s'allument pendant 1 seconde, après quoi le voyant de la touche  restera allumé au fixe et le voyant START/PAUSE se mettra à clignoter lentement.

## 2. CHARGER LE LINGE.

Ouvrir la porte hublot. Charger le linge en faisant attention à ne pas dépasser la quantité indiquée dans le tableau des programmes de la page suivante.

## 3. DOSER LE PRODUIT LESSIVIEL.

Sortir le tiroir et placer le produit lessiviel dans les bacs correspondants comme indiqué au paragraphe "Description de l'appareil".

## 4. FERMER LA PORTE HUBLOT.





## 5. CHOISIR LE PROGRAMME.

Tourner le bouton PROGRAMMES vers la droite ou vers la gauche pour sélectionner le programme désiré; il y a attribution d'une température et d'une vitesse d'essorage qui peuvent être modifiées.

## 6. PERSONNALISER LE CYCLE DE LAVAGE.

Agir sur les touches correspondantes du tableau de bord:

### **Modifier la température et/ou l'essorage.**

L'appareil sélectionne automatiquement la température et l'essorage maximaux prévus pour le programme sélectionné qui ne peuvent par conséquent pas être augmentés. Par pression sur la touche  on peut diminuer progressivement la température de lavage jusqu'à un lavage à froid . Par pression sur la touche  on peut diminuer progressivement la vitesse d'essorage jusqu'à sa suppression totale . Une autre pression sur les touches ramènera les valeurs aux maximums prévus.

! Exception: lors de la sélection du programme Coton Blanc la température peut être augmentée jusqu'à 90°.

### **Sélectionner un départ différé.**

Pour programmer un départ différé du programme sélectionné, appuyer plusieurs fois de suite sur la touche jusqu'à ce que le voyant correspondant au retard désiré s'allume.

A la quatrième pression sur la touche, la fonction se désactive.

**N.B:** Après pression sur la touche START/PAUSE le voyant correspondant au retard se met à clignoter (le retard programmé ne peut être modifié que pour être écourté).

### **Modifier les caractéristiques du cycle.**

Appuyer sur les touches OPTIONS pour personnaliser le lavage selon ses besoins.

- Appuyer sur la touche pour activer l'option; le voyant correspondant s'allume.
- Appuyer une nouvelle fois sur la touche pour désactiver l'option; le voyant s'éteint.

! Si l'option sélectionnée est incompatible avec le programme sélectionné, le croissant de lune se met à clignoter et l'option n'est pas activée.

! Si l'option sélectionnée est incompatible avec une autre option précédemment sélectionnée, le voyant correspondant à la première option se met à clignoter et seule la deuxième option est activée, le voyant de la touche s'allume au fixe.

## 7. DEMARRER LE PROGRAMME.

Appuyer sur la touche START/PAUSE. Le voyant correspondant s'allume au fixe et la porte hublot est verrouillée (voyant PORTE VERROUILLEE allumé). Les icônes correspondant aux phases de lavage s'allument pendant le cycle pour indiquer la phase en cours. Pour changer un programme tandis qu'un cycle est en cours, **activer une pause du lave-linge** par pression sur la touche START/PAUSE; sélectionner enfin le cycle désiré et appuyer à nouveau sur la touche START/PAUSE. Pour ouvrir la porte tandis qu'un cycle est en cours, appuyer sur la touche START/PAUSE; si le voyant PORTE VERROUILLEE  est éteint, on peut ouvrir la porte. Pour faire redémarrer le programme exactement à l'endroit de l'arrêt, appuyer une nouvelle fois sur la touche START/PAUSE.

## 8. FIN DU PROGRAMME.

Elle est signalée par l'inscription END allumée. La porte hublot peut alors être ouverte aussitôt. Si le voyant START/PAUSE clignote, appuyer sur la touche pour terminer le cycle. Ouvrir la porte, vider le lave-linge et éteindre l'appareil.

! Une pression prolongée sur la touche  permet d'annuler un cycle déjà lancé. Le cycle est interrompu et l'appareil s'éteint.

## SACHET POUR EDREDONS, RIDEAUX ET VETEMENTS DELICATS

Grâce au sachet spécial fourni avec l'appareil, Hotpoint/Ariston vous permet de laver à la machine même vos vêtements plus délicats et précieux en assurant au maximum leur protection.

Nous recommandons en tout cas d'utiliser le sachet pour le **lavage d'édredons et de couettes avec housse réalisée dans un matériau synthétique.**

## Tableau des programmes

Icône	Description du Programme	Temp. maxi (°C)	Vitesse maxi (tours/minute)	Produits lessiviels		Charge maxi (Kg)	Durée cycle
				Lavage	Adoucissant		
<b>Programmes pour tous les jours</b>							
	COTON BLANC	60°	1400	●	●	6	2h 35'
	COTON BLANC: Blancs et couleurs délicates très sales.	40°	1400	●	●	6	2h 20'
	COTON COULEUR	40°	1400	●	●	6	1h 40'
	SYNTHETIQUES DÉLICATS	40°	800	●	●	2,5	1h 10'
	MIX 30': pour rafraîchir rapidement du linge peu sale (ne convient pas pour la laine, la soie et le linge à laver à la main).	30°	800	●	●	3	35'
<b>Programmes énergiques</b>							
	PRÉLAVAGE : pour enlever les taches tenaces. (Ajouter le produit lessiviel dans le bac prévu).	90°	1400	●	●	6	2h 47'
	COTON 90°	90°	1400	●	●	6	2h 32'
	SYNTHETIQUES RÉSISTANTS	60°	800	●	●	2,5	1h 22'
<b>Programmes spéciaux</b>							
	CHEMISES	40°	600	●	●	2	1h 20'
	SOIE: pour linge en soie, viscose, lingerie.	30°	0	●	●	2	50'
	LAINE: pour laine, cachemire, etc.	40°	600	●	●	1,5	53'
	DUVETS: pour linge et vêtements en duvet d'oie.	30°	1200	●	●	2	1h 30'
<b>Programmes partiiaux</b>							
	Rinçage textiles résistants	-	1400	-	●	6	45'
	Rinçage textiles délicats	-	800	-	●	2,5	40'
	Essorage textiles résistants	-	1400	-	-	6	20'
	Essorage textiles délicats	-	800	-	-	2,5	14'
	Vidange	-	0	-	-	6	3'

Les données dans le tableau sont reprises à titre indicatif.

## Options de lavage

### Super Lavage

Grâce à l'utilisation d'une plus grande quantité d'eau au cours de la phase initiale du cycle et à une durée prolongée de ce dernier, cette option permet d'obtenir un lavage très performant.

! Cette option n'est pas activable avec les programmes Mix 30', Soie, Laine, Duvets et Programmes partiiaux.

### Repassage facile

En cas de sélection de cette option, le lavage et l'essorage seront dûment modifiés pour réduire la formation de plis. A la fin du cycle de lavage, le linge fait tourner le tambour lentement; les voyants "Repassage facile" et START/PAUSE se mettent à clignoter. Pour finir le cycle, appuyer sur la touche START/PAUSE ou sur la touche "Repassage facile". Pour le programme **Soie** l'appareil arrive au bout du cycle en laissant le linge tremper, le voyant "Repassage facile" clignote. Pour vidanger l'eau et pouvoir sortir le linge, il faut appuyer sur la touche START/PAUSE ou sur la touche "Repassage facile".

! Cette option n'est pas activable avec les programmes Laine, Essorage textiles résistants, Essorage textiles délicats et Vidange.

### Rinçage Plus

La sélection de cette option permet d'augmenter l'efficacité du rinçage et éliminer totalement toute trace de lessive. Elle est très utile pour les personnes particulièrement sensibles aux produits lessiviels. Son utilisation est conseillée en cas de pleine charge ou de doses élevées de produit lessiviel.

! Cette option n'est pas activable avec les programmes Mix 30', Essorage textiles résistants, Essorage textiles délicats et Vidange.

### Rapide

Pour réduire la durée du cycle de lavage tout en permettant de faire des économies d'eau et d'électricité.

! Elle est incompatible avec l'option "Super Lavage" et n'est pas activable avec les programmes Mix 30', Soie, Laine et Programmes partiiaux.

# Produits lessiviels et linge

F

## Lessive

Le choix et la quantité de lessive dépendent du type de textile (coton, laine, soie...), de la couleur, de la température de lavage, du degré de salissure et de la dureté de l'eau.

Bien doser la quantité de produit lessiviel évite des gaspillages et protège l'environnement: bien que biodégradables, les produits lessiviels contiennent des éléments qui altèrent l'équilibre de la nature.

Il est conseillé de:

- utiliser des lessives en poudre pour le linge en coton blanc et pour le pré-lavage.
- utiliser des lessives liquides pour linge délicat en coton et pour tous les programmes basse température.
- utiliser des lessives liquides délicates pour la laine et la soie.

! Ne pas utiliser de lessives pour lavage à la main, elles génèrent trop de mousse.

Le produit lessiviel doit être versé juste avant le démarrage du lavage dans le bac prévu à cet effet ou dans la boule doseuse directement dans le tambour. Dans ce cas, le cycle Coton avec pré-lavage n'est pas sélectionnable.

## Triage du linge

! Bien déplier le linge avant de l'introduire dans la machine.

- Trier le linge selon le type de textile (symbole sur l'étiquette du vêtement) et la couleur en veillant à bien séparer le linge couleur du linge blanc;
- Vider les poches et contrôler les boutons;
- Ne pas dépasser les valeurs indiquées dans le "Tableau des Programmes" correspondant au poids de linge sec.

## Combien le linge pèse-t-il ?

1 drap	400-500 g
1 taie d'oreiller	150-200 g
1 nappe	400-500 g
1 peignoir	900-1200 g
1 serviette de toilette	150-250 g
1 jeans	400-500 g
1 chemise	150-200 g

## Conseils de lavage

**Chemises:** sélectionner le programme approprié au lavage de chemises de textile et couleur différents. Il en prendra le plus grand soin.

**Soie:** sélectionner le programme de lavage spécial vêtements en soie. Il est conseillé d'utiliser une lessive spéciale pour linge délicat.

**Rideaux:** nous recommandons de les plier et de les mettre dans le sachet fourni avec la machine. Utilisez le programme "Soie".

**Laine:** Hotpoint/Ariston est le seul lave-linge à avoir obtenu le prestigieux label Woolmark Platinum Care (M.0612) délivré par The Woolmark Company qui garantit le lavage à la machine de tous les vêtements en laine, y compris ceux qui portent l'étiquette "lavage à la main uniquement" . Grâce au programme "Laine" on peut donc laver à la machine, en toute tranquillité, tous les vêtements en laine avec des performances de lavage garanties.

**Duvets:** pour laver des articles avec garnissage en duvet d'oie comme par exemple des couettes une place (poids maximal à ne pas dépasser 2 kg), oreillers, anoraks, utiliser le programme spécial "Duvets". Pour introduire les duvets dans le tambour, nous recommandons de replier les bords en dedans (*voir figures*) et de ne pas occuper plus de  $\frac{3}{4}$  du volume du tambour.

Pour un lavage optimal, nous recommandons d'utiliser une lessive liquide à doser dans le tiroir à produits lessiviels.

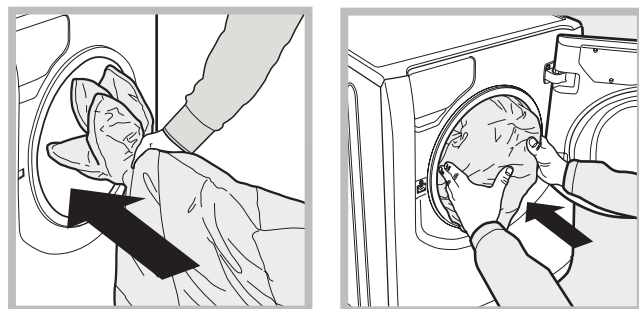

**Edredons:** pour laver les édredons avec housse synthétique, utilisez le sachet spécial fourni avec la machine et sélectionnez le programme "Duvets".

**Taches tenaces:** mieux vaut traiter les taches tenaces avec du savon solide avant le lavage et sélectionner ensuite le programme Coton avec "Pré-lavage".

## Système d'équilibrage de la charge

Avant tout essorage, pour éviter toute vibration excessive et répartir le linge de façon uniforme, le lave-linge fait tourner le tambour à une vitesse légèrement supérieure à la vitesse de lavage. Si au bout de plusieurs tentatives, la charge n'est toujours pas correctement équilibrée, l'appareil procède à un essorage à une vitesse inférieure à la vitesse normalement prévue.

En cas de déséquilibre excessif, le lave-linge préfère procéder à la répartition du linge plutôt qu'à son essorage.

Pour aider à une meilleure répartition de la charge et à un bon équilibrage, nous conseillons de mélanger de grandes et petites pièces de linge.



! Cet appareil a été conçu et fabriqué conformément aux normes internationales de sécurité. Ces avertissements sont fournis pour des raisons de sécurité, il faut les lire attentivement.

## Sécurité générale

- Cet appareil est conçu pour un usage domestique.
- Cet appareil ne doit être utilisé que par des adultes qui devront se conformer aux instructions du mode d'emploi.
- Ne jamais toucher l'appareil si l'on est pieds nus et si les mains sont mouillées ou humides.
- Ne jamais tirer sur le câble pour débrancher la fiche de la prise de courant.
- Ne pas toucher à l'eau de vidange, elle peut atteindre des températures très élevées.
- Ne pas forcer pour ouvrir la porte hublot: le verrouillage de sécurité qui protège contre les ouvertures accidentelles pourrait s'endommager.
- En cas de panne, éviter à tout prix d'accéder aux mécanismes internes pour tenter une réparation.
- Veiller à ce que les enfants ne s'approchent pas de l'appareil pendant son fonctionnement.
- Deux ou trois personnes sont nécessaires pour le déplacer en faisant très attention. Ne jamais déplacer l'appareil tout seul car il est très lourd.
- Avant d'introduire le linge, s'assurer que le tambour est bien vide.

## Mise au rebut

- Mise au rebut du matériel d'emballage: se conformer aux réglementations locales de manière à ce que les emballages puissent être recyclés.
- La Directive Européenne 2002/96/EC sur les Déchets des Equipements Electriques et Electroniques, exige que les appareils ménagers usagés ne soient pas jetés dans le flux normal des déchets municipaux. Les appareils usagés doivent être collectés séparément afin d'optimiser le taux de récupération et le recyclage des matériaux qui les composent et réduire l'impact sur la santé humaine et l'environnement. Le symbole de la "poubelle barrée" est apposée sur tous les produits pour rappeler les obligations de collecte séparée.  
Les consommateurs devront contacter les autorités locales ou leur revendeur concernant la démarche à suivre pour l'enlèvement de leur vieil appareil.

## Ouverture manuelle de la porte hublot

Si on désire étendre son linge et que la porte hublot ne s'ouvre pas à cause d'une panne de courant, procéder comme suit:

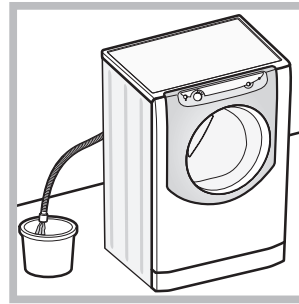

1. débrancher la fiche de la prise de courant.
2. s'assurer que le niveau de l'eau à l'intérieur de l'appareil se trouve bien au-dessous de l'ouverture du hublot, si ce n'est pas le cas vider l'eau en excès à travers le tuyau de vidange dans un seau comme illustré voir figure.

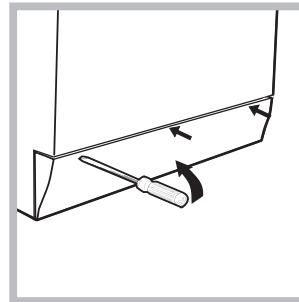

3. démonter le panneau situé à l'avant du lave-linge à l'aide d'un tournevis (voir figure).

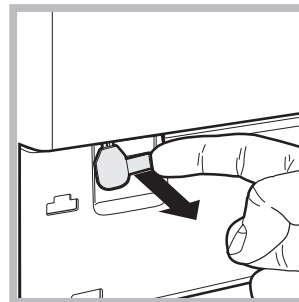

4. se servir de la languette indiquée, tirer vers soi jusqu'à ce que le tirant en plastique se dégage de son cran d'arrêt; tirer ensuite vers le bas jusqu'à ce qu'un "click" indique que la porte est déverrouillée.

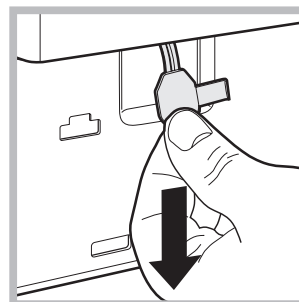

5. ouvrir la porte; si elle est encore verrouillée, refaire la même opération.

6. remonter le panneau en veillant à bien enfilet les crochets dans les fentes prévues avant de le pousser contre l'appareil.

# Entretien et soin

F

## Coupage de l'arrivée d'eau et de courant

- Fermer le robinet de l'eau après chaque lavage. Cela réduit l'usure de l'installation hydraulique de l'appareil et évite tout danger de fuites.
- Débrancher la fiche de la prise de courant lors de toute opération de nettoyage et de travaux d'entretien.

## Nettoyage de l'appareil

Pour nettoyer l'extérieur et les parties en caoutchouc, utiliser un chiffon imbibé d'eau tiède et de savon. N'utiliser ni solvants ni abrasifs.

## Nettoyage du tiroir à produits lessiviels

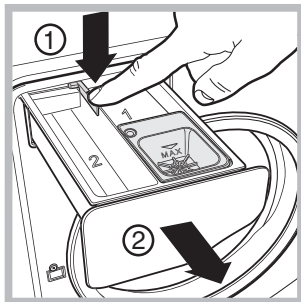

Pour sortir le tiroir, appuyer sur le levier (1) et tirer vers soi (2) (voir figure).

Le laver à l'eau courante; effectuer cette opération assez souvent.

## Entretien du tambour

- Laisser toujours la porte hublot entrouverte pour éviter la formation de mauvaises odeurs.

## Nettoyage de la pompe

L'appareil est équipé d'une pompe autonettoyante qui n'exige aucune opération d'entretien. Il peut toutefois arriver que de menus objets (pièces de monnaie, boutons) tombent dans la préchambre qui protège la pompe, placée en bas de cette dernière.

! S'assurer que le cycle de lavage est bien terminé et débrancher la fiche.

Pour accéder à la préchambre:

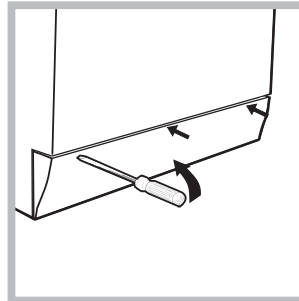

1. démonter le panneau situé à l'avant du lave-linge à l'aide d'un tournevis (voir figure);

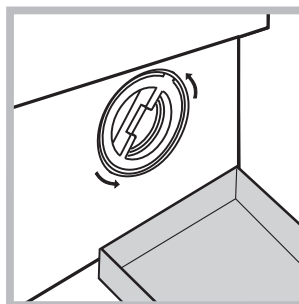

2. placer un récipient pour recueillir l'eau qui s'écoule (1,5 l environ) (voir figure);  
3. dévisser le couvercle en le faisant tourner dans le sens inverse des aiguilles d'une montre (voir figure);

4. nettoyer soigneusement l'intérieur;  
5. revisser le couvercle;  
6. remonter le panneau en veillant à bien enfiler les crochets dans les fentes prévues avant de le pousser contre l'appareil.

## Contrôle du tuyau d'arrivée de l'eau

Contrôler le tuyau d'alimentation au moins une fois par an. Procéder à son remplacement en cas de craquements et de fissures: car les fortes pressions subies pendant le lavage pourraient provoquer des cassures.

Il peut arriver que l'appareil ne fonctionne pas bien. Avant d'appeler le Service de dépannage (voir "Assistance"), contrôler s'il ne s'agit pas par hasard d'un problème facile à résoudre à l'aide de la liste suivante.

F

## Anomalies:

## Causes / Solutions possibles:

### L'appareil ne s'allume pas.

- La fiche n'est pas branchée dans la prise de courant ou pas suffisamment enfoncée pour qu'il y ait contact.
- Il y a une panne de courant.

### Le cycle de lavage ne démarre pas.

- La porte hublot n'est pas bien fermée.
- La touche START/PAUSE n'a pas été enfoncée.
- Le robinet de l'eau n'est pas ouvert.

### Il n'y a pas d'arrivée d'eau.

- Le tuyau d'arrivée de l'eau n'est pas raccordé au robinet.
- Le tuyau est plié.
- Le robinet de l'eau n'est pas ouvert.
- Il y a une coupure d'eau.
- La pression n'est pas suffisante.
- La touche START/PAUSE n'a pas été enfoncée.

### L'appareil prend l'eau et vidange continuellement.

- Le tuyau de vidange n'est pas installé à une distance du sol comprise entre 65 et 100 cm (voir "Installation").
- L'extrémité du tuyau de vidange est plongée dans l'eau (voir "Installation").
- Si l'appartement est situé en étage dans un immeuble, il peut y avoir des phénomènes de siphonnement qui font que le lave-linge prend et évacue l'eau continuellement. Pour supprimer cet inconvénient, on trouve dans le commerce des valves spéciales anti-siphonnement.
- L'évacuation murale n'a pas d'évent.

### L'appareil ne vidange pas ou n'essore pas.

- Le programme ne prévoit pas de vidange: pour certains programmes, il faut la faire partir manuellement (voir "Programmes et options").
- L'option "Repassage facile" est activée: pour compléter le programme, appuyer sur la touche START/PAUSE (voir "Programmes et options").
- Le tuyau d'évacuation est plié (voir "Installation").
- La conduite de l'installation de vidage est bouchée.

### L'appareil vibre beaucoup pendant l'essorage.

- Le tambour n'a pas été débloqué comme il faut lors de l'installation de l'appareil (voir "Installation").
- L'appareil n'est pas posé à plat (voir "Installation").
- L'appareil est coincé entre des meubles et le mur (voir "Installation").
- La charge est déséquilibrée (voir "Description de l'appareil").

### L'appareil fuit.

- Le tuyau d'arrivée de l'eau n'est pas bien vissé (voir "Installation").
- Le tiroir à produits lessiviels est bouché (pour le nettoyer voir "Entretien et soin").
- Le tuyau de vidange n'est pas bien fixé (voir "Installation").

### Les icônes correspondant à la "Phase en cours" clignotent rapidement en même temps que le voyant MARCHE/ARRET.

- Eteindre l'appareil et débrancher la fiche de la prise de courant, attendre 1 minute environ avant de rallumer.  
Si l'anomalie persiste, appeler le service d'assistance.

### Il y a un excès de mousse.

- Le produit de lavage utilisé n'est pas une lessive spéciale machine (il faut qu'il y ait l'inscription "pour lave-linge", "main et machine", ou autre semblable).
- La quantité utilisée est excessive.

### La porte de l'appareil reste verrouillée.

- Procéder au déverrouillage manuel (voir "Précautions et conseils").

! Si après ces vérifications, le problème persiste, fermer le robinet de l'eau, éteindre l'appareil et appeler le service Assistance.

F

**Avant d'appeler le service de dépannage:**

- Vérifier si l'anomali ne peut être résolue par soi-même (*voir "Anomalie set Remèdes"*);
- Remettre le programme en marche pour contrôler si l'inconvénient a disparu;
- Si ce n'est pas le cas, contacter le Service-après-vente de votre revendeur.

- ! En cas d'installation erronée ou d'utilisation incorrecte, l'intervention est à la charge de l'utilisateur.
- ! Ne jamais s'adresser à des techniciens non agréés.

**Communiquer:**

- le type de panne;
- le modèle de l'appareil (Mod.);
- son numéro de série (S/N);

Ces renseignements se trouvent sur la plaquette signalétique de l'appareil.