

Panasonic®

Modelnr.

TX-L32ET5E

TX-L37ET5E

TX-L42ET5E

TX-L47ET5E

TX-L55ET5E

Gebruiksaanwijzing LCD-televisie

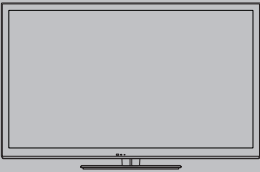

VIERA

Hartelijk dank voor de aankoop van dit Panasonic-product.
Lees deze instructies aandachtig voordat u het product gebruikt en bewaar ze zodat u ze later opnieuw kunt raadplegen.
De afbeeldingen in deze handleiding dienen slechts als voorbeeld.
Zie uw Europese Garantie als u contact wilt opnemen met uw plaatselijke Panasonic-dealer voor assistentie.

Nederlands



TQB0E2276B



Kennisgeving over DVB/datatransmissie/IPTV-functies

- Deze tv is ontworpen om te voldoen aan de normen (stand augustus 2011) voor DVB-T (MPEG2 en MPEG4-AVC(H.264)) digitale aardse services en DVB-C (MPEG2 en MPEG4-AVC(H.264)) digitale kabelservices. Raadpleeg uw lokale dealer voor de beschikbaarheid van DVB-T-services in uw gebied. Raadpleeg uw kabelprovider voor de beschikbaarheid van DVB-C-services met deze tv.
- Deze TV werkt mogelijk niet correct met een signaal dat niet voldoet aan de normen van DVB-T of DVB-C.
- Afhankelijk van het land, het gebied, de zender, de serviceprovider en de netwerkomgeving zijn mogelijk niet alle functies beschikbaar.
- Niet alle CI-modules werken goed met deze tv. Raadpleeg uw serviceprovider over de beschikbare CI-module.
- Deze tv werkt wellicht niet correct met een CI-module die niet is goedgekeurd door de serviceprovider.
- Afhankelijk van de serviceprovider kunnen extra kosten worden aangerekend.
- De compatibiliteit met toekomstige services is niet gegarandeerd.
- U kunt de meest recente informatie over de beschikbare services op de volgende website bekijken. (alleen Engels)
<http://panasonic.jp/support/global/cs/tv/>

Vervoer de TV alleen rechtop

Panasonic garandeert de werking en prestaties van randapparatuur van derden niet; wij wijzen elke vorm van aansprakelijkheid of schade af die voortvloeit uit werking en/of prestaties bij gebruik van randapparatuur van dergelijke derde partijen.

Dit product is in licentie gegeven onder de AVC-patentportfoliolicentie voor persoonlijk en niet-commercieel gebruik door een consument voor (i) het coderen van video in overeenstemming met de AVC-norm ("AVC Video") en/of (ii) het decoderen van AVC-video die werd gecodeerd door een consument voor persoonlijke en niet-commerciële doeleinden en/of werd verkregen via een videoleverancier die een licentie heeft om AVC-video te leveren. Er is geen licentie verleend, ook niet impliciet, voor enig ander gebruik. Ga voor meer informatie naar MPEG LA, LLC. Zie <http://www.mpegla.com>.

Rovi Corporation en/of haar dochtermaatschappijen en gerelateerde filialen zijn op geen enkele manier aansprakelijk voor de nauwkeurigheid en de beschikbaarheid van informatie in het programmaschema en andere gegevens in het GUIDE Plus+/Rovi Guide-systeem, en kunnen de beschikbaarheid van de service in uw gebied niet garanderen. In geen enkel geval zullen Rovi Corporation en/of haar gerelateerde filialen aansprakelijk zijn voor schade in verband met de nauwkeurigheid of beschikbaarheid van het programmaschema of andere gegevens in het GUIDE Plus+/Rovi Guide-systeem.

Inhoudsopgave

Belangrijke informatie

Veiligheidsmaatregelen	4
------------------------------	---

Quick Start-handleiding

Accessoires/opties	6
Bedieningsonderdelen	9
Basisaansluitingen	11
Automatisch instellen	14

Geniet van uw tv!

Algemene functies

VIERA Connect	18
Tv kijken	19
De tv-gids gebruiken	23
Teletekst	26
Externe apparatuur weergeven	28
3D-beeld weergeven	30
VIERA TOOLS	34
Werken met de menufuncties	35

Geavanceerde functies

Opnieuw afstemmen vanuit het menu Instellingen	44
Kanalen afstemmen en bewerken	46
Timerprogramma's	50
Kinderslot	53
Data Service Applicatie	54
Gemeenschappelijke interface	55
Fabriekinstellingen	56
De tv-software bijwerken	57
Pc-beelden weergeven op tv	58
Geavanceerde beeldinstellingen	59
Mediaspeler	60
Netwerkdiensten (DLNA/VIERA Connect)	69
Link-functies (Q-Link/VIERA Link)	79
Externe apparatuur	87

Overige informatie

Technische informatie	89
Veelgestelde vragen	97
Onderhoud	100
Licentie	100
Specificaties	102

Veiligheidsmaatregelen

Waarschuwing

De stekker en het netsnoer

- Steek de stekker van het netsnoer volledig in het stopcontact. (Als de stekker niet goed vast zit, kan dit warmte opwekken, waardoor brand kan ontstaan.)
- Zorg voor een makkelijke toegang naar de stekker van de voedingskabel.
- Raak de stekker nooit met vochtige handen aan. Dit kan elektrische schokken tot gevolg hebben.
- Gebruik geen ander netsnoer dan het netsnoer dat u bij deze tv hebt ontvangen. Dit kan brand of elektrische schokken tot gevolg hebben.
- Zorg ervoor dat het netsnoer niet beschadigd raakt. Beschadigde netsnoeren kunnen brand of een elektrische schok veroorzaken.
 - Verplaats de tv niet wanneer de stekker nog in het stopcontact zit.
 - Plaats geen zware voorwerpen op het netsnoer en houd het netsnoer uit de buurt van hete voorwerpen.
 - Draai het netsnoer niet ineen, buig het niet overmatig en rek het niet uit.
 - Trek nooit aan het snoer. Houd de stekker vast wanneer u het snoer uit het stopcontact wilt trekken.
 - Gebruik geen beschadigde stekkers of stopcontacten.
 - Voorkom dat het netsnoer bekneld raakt door de tv.

Verwijder de stekker onmiddellijk uit het stopcontact als u iets opvalt dat niet normaal is.

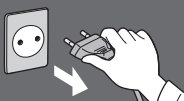

220-240 V
wisselstroom,
50/60 Hz



Stroomvoorziening/installatie

- Deze tv is ontworpen voor:
 - 220-240 V wisselstroom, 50/60 Hz
 - Gebruik op een tafel

Verwijder geen deksels en pas de tv NOOIT zelf aan

- Hoogspanningscomponenten kunnen een ernstige elektrische schok veroorzaken, haal de achterste afdekplaat van de TV er niet af, anders kunt u in contact komen met de onderdelen die onder spanning staan.
- Er zijn geen door de gebruiker reparerbare onderdelen aan de binnenkant.
- Laat de tv controleren, aanpassen of repareren door uw plaatselijke Panasonic-dealer.

Stel de tv niet bloot aan direct zonlicht of andere warmtebronnen

- De tv niet blootstellen aan direct zonlicht of andere warmtebronnen.



Laat om brand te voorkomen nooit kaarsen of een andere bron van open vuur in de nabijheid van de televisie.

Niet blootstellen aan regen of hoge vochtigheid

- Om schade te vermijden die een elektrische schok of brand tot gevolg kan hebben, de tv niet aan regen of hoge vochtigheid blootstellen.
- Plaats geen voorwerpen gevuld met vloeistof, zoals vazen, op de tv of erboven. De tv mag niet blootgesteld worden aan druppelend of spattend water.

Plaats geen vreemde voorwerpen in de tv

- Laat door de ventilatiegaten geen objecten in de tv vallen, omdat dit brand of een elektrische schok tot gevolg kan hebben.

Plaats de tv niet op een schuin aflopende of onstabiel ondergrond, en zorg ervoor dat de tv niet over de rand van de basis hangt

- De tv kan vallen of kantelen.

Gebruik uitsluitend de originele speciale standaard/montage-uitrusting

- Niet-gekeurde standaards of andere bevestigingen kunnen onstabielheid van de tv veroorzaken met een risico op verwondingen. Vraag uw Panasonic-dealer om de instellingen of installatie uit te voeren.
- Gebruik goedgekeurde standaards (p. 7) / muurbevestigingssteunen (p. 6).

Houd SD-kaarten en gevaarlijke onderdelen uit de buurt van kinderen

- Net als andere kleine objecten, kan de SD-kaart door jonge kinderen worden ingeslikt. Verwijder de SD-kaart onmiddellijk na het gebruik en bewaar deze buiten het bereik van kinderen.
- Dit product bevat onderdelen die gevaarlijk kunnen zijn voor jonge kinderen, omdat ze per ongeluk kunnen worden ingeslikt of het ademen kunnen belemmeren. Houd deze onderdelen buiten het bereik van jonge kinderen.

Radiogolven

- Gebruik de tv niet in een medische inrichting of een andere plaats met medische apparatuur. De radiogolven van de tv kunnen interfereren met de medische apparatuur en storing en ongevallen veroorzaken.
- Gebruik de tv niet nabij automatische controleapparatuur zoals een automatische deur of brandalarm. De radiogolven van de tv kunnen interfereren met de controleapparatuur en storing en ongevallen veroorzaken.
- Bewaar altijd een afstand van minstens 22 cm tot de ingebouwde LAN-onderdelen van de tv als u een pacemaker draagt. De radiogolven van deze onderdelen kunnen de werking van de pacemaker verstoren.
- Demonteer of wijzig de ingebouwde draadloze LAN-adapter niet.

Let op

Verwijder de stekker uit het stopcontact als u de tv reinigt

- Het reinigen van een tv waarop spanning staat, kan een elektrische schok veroorzaken.

Trek de stekker uit het stopcontact wanneer de tv voor een lange tijd niet wordt gebruikt

- Een tv die uit is, verbruikt stroom zolang de stekker in het stopcontact zit.

Stel uw gehoor niet bloot aan een overmatig hard geluid via de hoofdtelefoon

- De beschadiging kan onherstelbaar zijn.

Oefen geen krachtige druk uit op het beeldscherm en houd het vrij van schokken

- Dit kan leiden tot schade die letsels kan veroorzaken.

Blokkeer de ventilatie-openingen aan de achterzijde niet

- Voldoende ventilatie is essentieel om storing van elektronische componenten te voorkomen.
- Zorg dat de ventilatie niet wordt belemmerd door ventilatieopeningen die zijn afgedekt door voorwerpen zoals kranten, tafelkleden en gordijnen.
- Het is aan te bevelen een ruimte van ten minste 10 cm vrij te houden rondom de tv, ook als deze in een kast of tussen planken is geplaatst.
- Behoud bij gebruik van de standaard de ruimte tussen de onderkant van de tv en de vloer.
- Als de standaard niet wordt gebruikt, zorg dan dat de ventilatieopeningen aan de onderkant van de tv niet geblokkeerd worden.

Minimale afstand

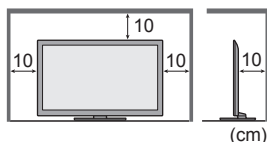

De ingebouwde draadloze LAN-adapter

- Voor gebruik van het ingebouwde draadloze LAN moet een toegangspunt beschikbaar zijn.
- Gebruik de ingebouwde draadloze LAN-functie niet om toegang te verkrijgen tot een draadloos netwerk (SSID*) waarvoor u geen toegangsrecht hebt. Dergelijke netwerken kunnen wel bij de zoekresultaten staan. Maar het gebruik van zulke netwerken kan illegaal zijn.

*De SSID is de naam van een draadloos netwerk voor gegevensoverdracht.

- Stel de ingebouwde draadloze LAN-adapter niet bloot aan hoge temperaturen, direct zonlicht of vocht.
- Gegevens die via radiogolven worden verzonden en ontvangen, kunnen worden onderschept en gevolgd.
- Het ingebouwde draadloze LAN gebruikt de frequentiebanden 2,4 GHz en 5 GHz. Houd de tv uit de buurt van toestellen zoals andere draadloze LAN-apparaten, magnetrons, mobiele telefoons en apparaten die 2,4- en 5GHz-signalen gebruiken om storingen of vertraging door interferentie te vermijden wanneer de ingebouwde draadloze LAN-adapter wordt gebruikt.
- Als er ruis optreedt door statische elektriciteit enz., stopt de tv wellicht om de apparatuur te beschermen. Zet de tv in dat geval met de hoofdschakelaar uit en weer aan.
- Aanvullende informatie over de ingebouwde draadloze LAN-adapter en het toegangspunt kunt u vinden op de volgende website. (alleen Engels)
<http://panasonic.jp/support/global/cs/tv/>

Accessoires/opties

Standaardaccessoires

Afstandsbediening

- N2QAYB000752



Batterijen voor de afstandsbediening (2)

- R6



Standaard

- (p. 7)

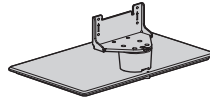

Netsnoer

- (p. 11)

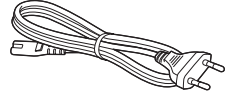

Kabelklem

- (p. 13)



3D-bril (4)

- (p. 30)



Adapteraansluitingen

- AV1 (SCART) adapter



- AV2 (COMPONENT/VIDEO) adapter

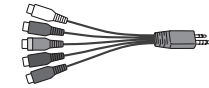

Gebruiksaanwijzing

Europese Garantie

- De accessoires mogen niet allemaal samen worden geplaatst. Zorg dat u ze niet per ongeluk weggooit.
- Dit product bevat onderdelen die gevaarlijk kunnen zijn voor jonge kinderen (zoals plastic zakken), omdat ze per ongeluk kunnen worden ingeslikt of het ademen kunnen belemmeren. Houd deze onderdelen buiten het bereik van jonge kinderen.

Optionele accessoires

Neemt contact op met uw plaatselijke Panasonic-dealer als u de aanbevolen optionele accessoires wilt aanschaffen. Raadpleeg de handleiding van de optionele accessoires voor meer informatie erover.

Muurbevestigingssteun

Neemt contact op met uw plaatselijke Panasonic-dealer als u de aanbevolen muurbevestigingssteun wilt aanschaffen.

- Gaten voor installatie met de muurbevestigingssteun

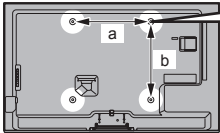

Achterzijde van de tv

- TX-L32ET5E / TX-L37ET5E

a: 200 mm
b: 200 mm

- TX-L42ET5E / TX-L47ET5E / TX-L55ET5E

a: 400 mm
b: 400 mm



Waarschuwing

- Indien u geen gebruik maakt van een Panasonic-steun of ervoor kiest het apparaat zelf te monteren, gebeurt dit op risico van de consument. Vraag altijd een gekwalificeerd technicus om het instellen uit te voeren. Onjuiste montage kan ervoor zorgen dat de apparatuur valt, resulterend in verwondingen en productschade. De schade die is ontstaan omdat geen beroep werd gedaan op een professionele installateur voor het monteren van uw apparaat, maakt uw garantie ongeldig.
- Wanneer optionele accessoires of muurbevestigingssteunen worden gebruikt, dient u er altijd voor te zorgen dat de meegeleverde instructies volledig opgevolgd worden.
- Monteer het toestel niet direct onder plafondverlichting (zoals spotlights of halogeenverlichting) die doorgaans veel warmte afgeven. Hierdoor kunnen plastic kastonderdelen krom trekken of beschadigen.
- Wees voorzichtig als u muurbevestigingssteunen aan de muur bevestigt. Aan de muur bevestigde apparatuur mag niet door metaal in de muur worden geaard. Controleer altijd of er geen elektrische kabels of buizen door de muur lopen voordat u de steun ophangt.
- Als de tv een langere periode niet wordt gebruikt, demonteer die dan van de vaste muurbevestiging om vallen en verwonding te voorkomen.

3D-bril

- TY-EP3D10EB
(Een verpakking bevat 2 brillen)



- Als u een extra 3D-bril nodig hebt, kunt u die afzonderlijk aanschaffen als optionele accessoire.
- Gebruik een 3D-bril van Panasonic voor passieve 3D.
- Voor meer informatie (alleen Engels):
<http://panasonic.net/avc/viera/3d/eu.html>

Communicatiecamera

- TY-CC20W



- Deze camera kan worden gebruikt op VIERA Connect (p. 18, 78).
- Dit optionele accessoire is mogelijk niet in alle gebieden beschikbaar. Raadpleeg uw lokale Panasonic-dealer voor meer informatie.

Batterijen plaatsen/verwijderen

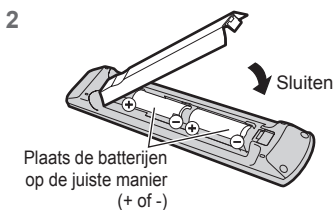
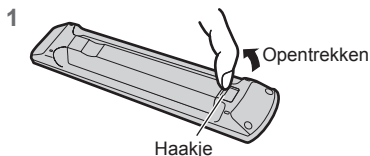

Let op

- Bij onjuiste plaatsing kunnen batterijen gaan lekken en roesten, waardoor de afstandsbediening beschadigd kan raken.
- Gebruik geen oude en nieuwe batterijen door elkaar.
- Alleen vervangen door hetzelfde of een vergelijkbaar type. Gebruik geen verschillende batterijtypen door elkaar, bijvoorbeeld alkaline- en mangaanbatterijen.
- Gebruik geen oplaadbare batterijen (Ni-Cd).
- Houd batterijen niet in het vuur en haal ze niet uit elkaar.
- Stel batterijen niet bloot aan extreme warmte, zoals zonlicht, vuur of dergelijke.
- Gooi gebruikte batterijen weg volgens de voorschriften voor afvalverwijdering.
- Zorg dat batterijen correct worden vervangen. Er is explosie- en brandgevaar als de batterij in de verkeerde richting wordt geplaatst.
- Demonteer of wijzig de afstandsbediening niet.

De standaard bevestigen/verwijderen

Waarschuwing

De vloerstandaard niet demonteren of er wijzigingen in aanbrengen.

- Anders bestaat de kans dat de tv omver valt en beschadigd wordt, hetgeen tot verwondingen kan leiden.

Let op

Gebruik alleen de standaard die u bij deze tv hebt ontvangen.

- Anders bestaat de kans dat de tv omver valt en beschadigd wordt, hetgeen tot verwondingen kan leiden.

De vloerstandaard niet gebruiken als deze verbogen, gebarsten of anderszins beschadigd is.

- Als u de vloerstandaard gebruikt wanneer deze beschadigd is, kan deze verder beschadigd raken, hetgeen tot verwondingen kan leiden. Neem onmiddellijk contact op met uw lokale Panasonic-dealer.

Zorg er tijdens de montage voor dat alle schroeven goed worden vastgedraaid.

- Als tijdens de montage niet alle schroeven goed zijn vastgedraaid, bestaat de kans dat de standaard niet stevig genoeg is om de tv te dragen. Hierdoor kan het toestel omvallen en beschadigd raken, met mogelijk persoonlijk letsel tot gevolg.

Zorg dat de tv niet kan omvallen.

- Als u tegen de tv stoot of kinderen op de vloerstandaard klimmen terwijl de tv erop is bevestigd, kan de tv omvallen, met mogelijk persoonlijk letsel tot gevolg.

Het installeren en verwijderen van de tv dient door minimaal twee personen te worden uitgevoerd.

- Als dit niet door minimaal twee personen wordt uitgevoerd, bestaat de kans dat de tv komt te vallen, met mogelijk persoonlijk letsel tot gevolg.

Wanneer u de standaard van de tv verwijdert, mag u deze niet verwijderen op een andere manier dan met de hier opgegeven methode. ➔ (p. 8)

- Anders bestaat de kans dat de tv en/of de standaard omvalt en beschadigd worden hetgeen tot verwondingen kan leiden.

A Montageschroef (4)

M5 x 15

B Montageschroef (4)

M4 x 25

C Steun

- TBL5ZA32911 (TX-L32ET5E)
- TBL5ZA32831 (TX-L37ET5E)
- TBL5ZA32921 (TX-L42ET5E)
- TX-L47ET5E
- TX-L55ET5E

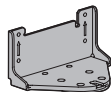
**D Steunplaat**

- TBL5ZX03551 (TX-L32ET5E)
- TBL5ZX03541 (TX-L37ET5E)
- TBL5ZX03531 (TX-L42ET5E)
- TBL5ZX03511 (TX-L47ET5E)
- TBL5ZX03851 (TX-L55ET5E)

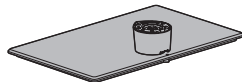
**1 De standaard monteren**

Gebruik de montageschroeven **A** om de steun stevig **C** aan de steunplaat **D** te bevestigen.

- Draai de schroeven goed aan.
- Als u de schroeven verkeerd monteert, kan de schroefdraad beschadigd raken.

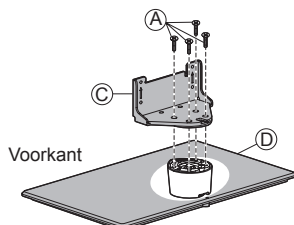
**2 De tv bevestigen**

Zet de tv goed vast met de montageschroeven **B**.

- Draai de vier montageschroeven eerst losjes vast en draai ze daarna stevig aan.
- Voer de werkzaamheden uit op een horizontale, vlakke ondergrond.

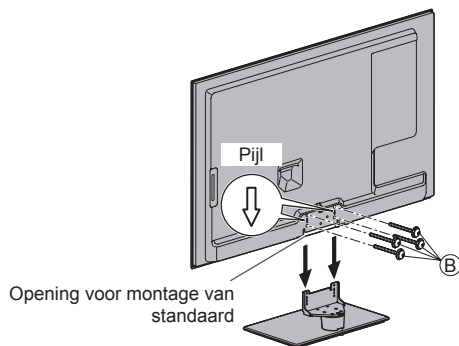
**De standaard van de tv verwijderen**

Verwijder de standaard op de volgende manier wanneer u de muurbevestigingssteun gebruikt of de tv opnieuw inpakt.

- 1 Verwijder de montageschroeven **B** uit de tv.
- 2 Trek de standaard van de tv.
- 3 Verwijder de montageschroeven **A** van de steun.

De stand van het paneel aanpassen

- Plaats geen voorwerpen binnen de draaicirkel van de tv.

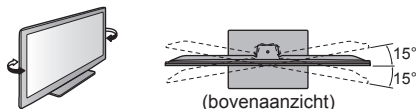
**Vorkomen dat de tv omvalt**

Zet de standaard stevig vast op de ondergrond met een schroef (in de handel verkrijgbaar) in het veiligheidsschroefgat.

- De plaats waar de standaard wordt vastgezet, moet voldoende dik zijn en van een hard materiaal gemaakt zijn.

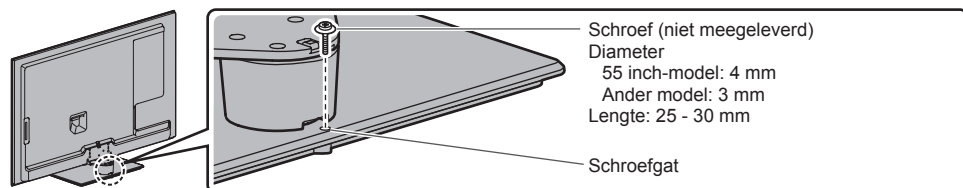

Bedieningsonderdelen

Afstandsbediening

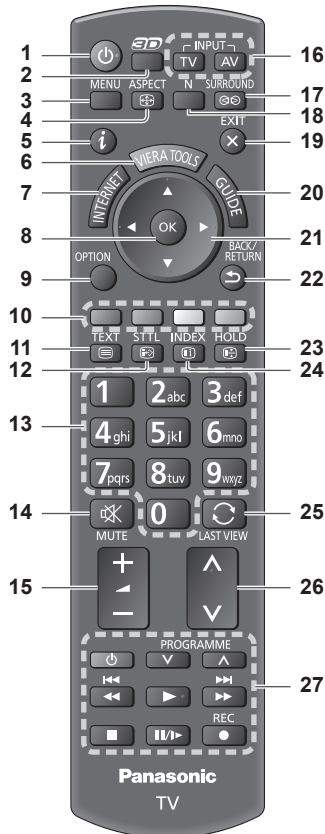

1 Stand-bytoets

- Zet de tv in stand-by of haalt de tv uit stand-by.

2 3D-toets ➔ (p. 31)

- Schakelt over tussen de 2D- en 3D-stand.

3 [Hoofdmenu] ➔ (p. 35)

- Geeft toegang tot de menu's Beeld, Geluid, Netwerk, Timer en Instellingen.

4 Beeldverhouding ➔ (p. 22)

- Wijzigt de beeldverhouding.

5 Informatie ➔ (p. 20)

- Geeft kanaal- en programma-informatie weer.

6 VIERA TOOLS ➔ (p. 34)

- Geeft speciale functie pictogrammen weer voor snelle toegang.

7 INTERNET ([VIERA Connect]) ➔ (p. 18, 78)

- Toont het startscherm VIERA Connect.

8 OK

- Bevestigt selecties en keuzes.
- Schakelt over naar de geselecteerde kanaalpositie.
- Toont de kanaallijst.

9 [Menu Opties] ➔ (p. 21)

- Eenvoudige optionele instellingen voor weergave, geluid enz.

10 Gekleurde toetsen (rood, groen, geel, blauw)

- Voor selectie, navigatie en de bediening van verschillende functies.

11 Teletekst ➔ (p. 26)

- Schakelt over naar de teletekstmodus.

12 Ondertitels ➔ (p. 20)

- Geeft ondertitels weer.

13 Cijfertoetsen

- Overschakelen naar een ander kanaal of een andere teletekstpagina.
- Tekst invoeren.
- De tv aanzetten vanuit stand-by (ca. 1 seconde ingedrukt houden).

14 Geluid uitschakelen

- Schakelt het geluid uit en weer in.

15 Volume omhoog/omlaag

16 Selecteert de ingangsmodus.

- TV: Overschakelen tussen DVB-C/DVB-T/ analoog. ➔ (p. 19)
- AV: Overschakelen naar een AV-ingangsmodus in de lijst met ingangssignalen. ➔ (p. 28)

17 Surround ➔ (p. 38)

- Wijzigt de surround geluidsinstelling.

18 Normaliseren ➔ (p. 35)

- Zet beeld- en geluidsinstellingen terug naar de standaardwaarde.

19 Verlaten

- Terugkeren naar het normale weergavescherm.

20 Tv-programmagids ➔ (p. 23)

21 Cursortoetsen

- Voor selecties en aanpassingen.

22 Terug

- Terugkeren naar het vorige menu of de vorige pagina.

23 Vastzetten

- Zet het beeld vast en geeft het vrij. ➔ (p. 21)
- Zet de huidige teletekstpagina vast (teletekstmodus). ➔ (p. 26)

24 Index ➔ (p. 26)

- Terug naar de indexpagina van teletekst (teletekstmodus).

25 Laatste bekeken ➔ (p. 22)

- Schakelt terug naar het vorige kanaal of de vorige invoermodus.

26 Kanaal omhoog/omlaag

27 Bediening van inhoud, aangesloten apparatuur enz. ➔ (p. 29, 61, 75)

Indicator/Bedieningspaneel

1 Functie selecteren

- [Volume] / [Kontrast] / [Helderheid] / [Kleur] / [Scherpte] / [Tint] (NTSC-sigitaal) / [Laag]* / [Hoog]* / [Balans] / [Auto set-up] (p. 44, 45) * [Muziek] of [Sprak]-stand in het menu Geluid

2 Kanaal omhoog/omlaag, waarde wijzigen (bij gebruik van de F-knop), de tv inschakelen (druk in de stand-bystand ongeveer 1 seconde op een van beide knoppen)

3 Wijzigt de ingangsmodus

4 Hoofdschakelaar

- Hiermee zet u de tv aan of uit. Als de tv in de stand-bystand van de afstandsbediening stond toen u hem uitschakelde, wordt hij terug in de stand-bystand gezet als u hem aanzet met deze schakelaar.

Als u op een toets van het bedieningspaneel (1 - 4) drukt, wordt gedurende 3 seconden rechts in het scherm een hulpaanduiding weergegeven voor de ingedrukte toets.

5 Ontvanger afstandsbedieningssignalen

- Plaats geen voorwerpen tussen de signaalontvanger op de tv en de afstandsbediening.

6 C.A.T.S.-sensor (Contrast Automatic Tracking System)

- Detecteert helderheid voor aanpassing van de beeldkwaliteit als [Eco mode] in het menu Beeld is ingesteld op [Aan]. ➔ (p. 36)

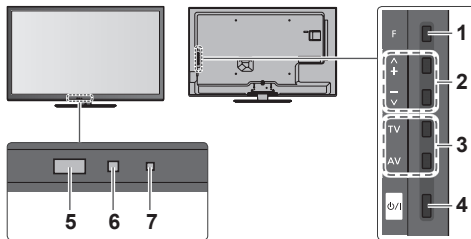

Achterzijde van de tv

7 Voedings- en timerlampje

- Rood:** Stand-by
- Groen:** Aan
- Oranje:** Timer programmeren aan
- Oranje (knipperend):**

Er is een opname bezig met Timer programmeren of Directe TV-opname

- Rood met oranje knipperend:** Standby van Timer programmeren of Directe TV-opname
- Het lampje knippert wanneer de tv een opdracht van de afstandsbediening ontvangt.

Werken met de beeldschermmenu's - Bedieningsinstructies

Veel tv-functies zijn toegankelijk via de beeldschermmenu's.

■ Bedieningsinstructies

De bedieningsinstructies helpen u bij de bediening met behulp van de afstandsbediening.

Voorbeeld: [Geluid]

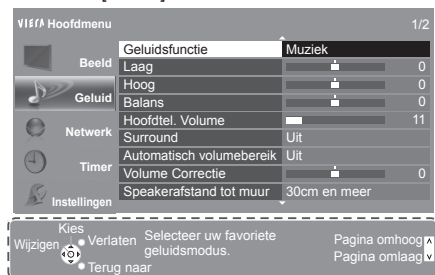

Bedieningsinstructies

■ De afstandsbediening gebruiken

- MENU** (Menu button): Het hoofdmenu openen
- Cursor** (Directional buttons): De cursor verplaatsen, een optie selecteren, een menuonderdeel selecteren (alleen omhoog en omlaag), het niveau instellen (alleen naar links en rechts)
- OK** (Center button): Het menu openen, gewijzigde instellingen of opties opslaan
- BACK/RETURN** (Back button): Terugkeren naar het vorige menu
- EXIT** (Exit button): Het menusysteem afsluiten en terugkeren naar het normale scherm

Automatische stand-byfunctie

In de volgende omstandigheden schakelt de tv automatisch over naar de stand-bystand:

- Er is gedurende 30 minuten geen signaal ontvangen en geen handeling verricht in de analoge tv-stand.
- [Timer TV uitschakelen] is ingesteld in het menu Timer. (p. 21)
- De tv is niet bediend tijdens de periode die is geselecteerd in [Automatisch in Stand-by] (p. 40).
- Deze functie heeft geen invloed op het opnemen van een timerprogramma en een directe tv-opname.

Basisaansluitingen

De afgebeelde externe apparatuur en kabels worden niet bij de tv meegeleverd.
Zorg ervoor dat de stekker van de tv niet in het stopcontact zit als u kabels aansluit of loskoppelt.

Aansluitingen

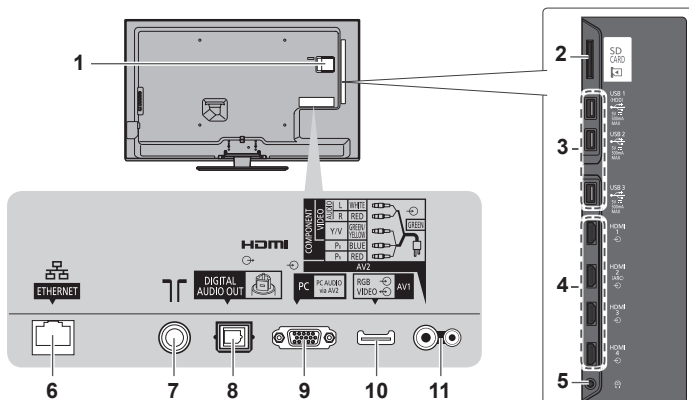

- 1 CI-sleuf ➔ (p. 55)
- 2 SD-kaartsleuf ➔ (p. 60)
- 3 USB-poort 1 - 3 ➔ (p. 60, 87)
- 4 HDMI1 - 4 ➔ (p. 12, 87)
- 5 Ingang koptelefoon ➔ (p. 88)
- 6 ETHERNET ➔ (p. 13)
- 7 Aansluiting aardse ingang/kabel (zie hieronder)
- 8 DIGITAL AUDIO OUT ➔ (p. 87)
- 9 PC-aansluiting ➔ (p. 88)
- 10 AV1 (SCART) ➔ (p. 12)
- 11 AV2 (COMPONENT/VIDEO) ➔ (p. 87)

Verbindingen

Netsnoer en antenne

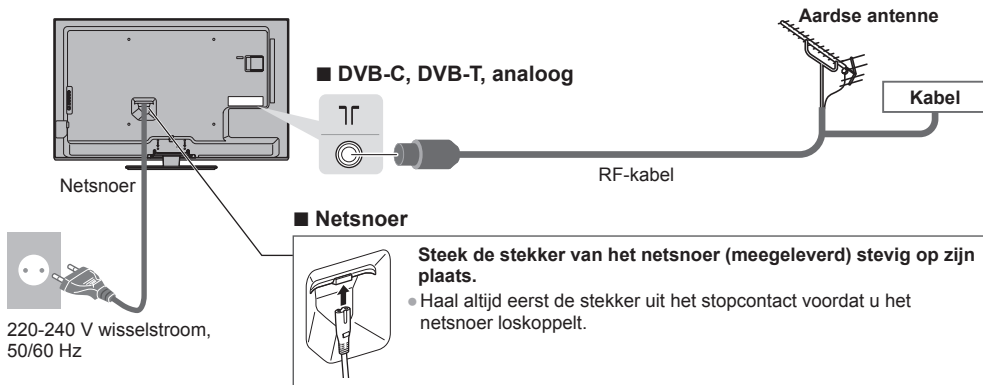

AV-apparaten

■ Speler/3D-compatibele speler

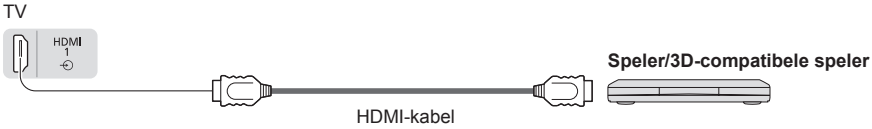

■ DVD-/videorecorder

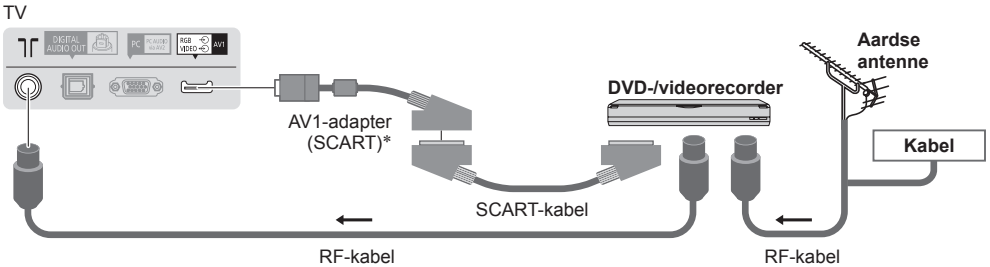

■ DVD-/videorecorder en set-top box

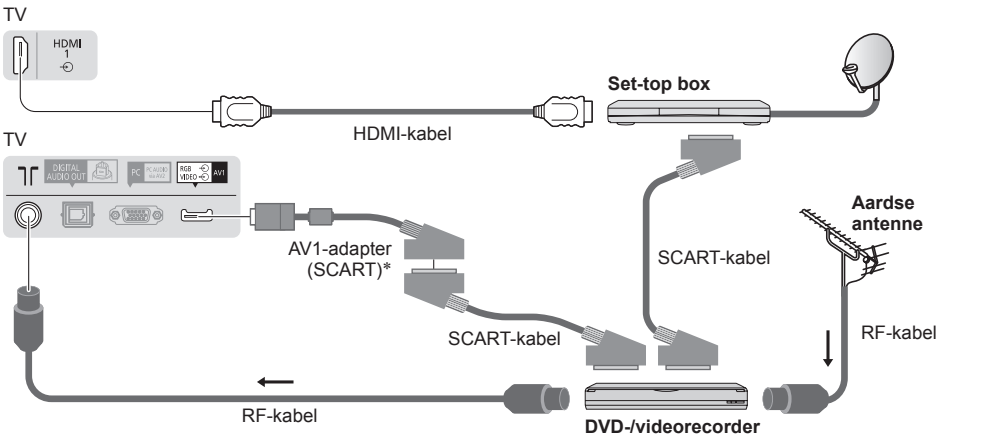

*Meegeleverd bij de tv

Opmerking

- Sluit een DVD-recorder/videorecorder met Q-Link-ondersteuning (p. 81) aan op AV1 van de tv.
- Q-Link en VIERA Link-aansluiting ➔ (p. 79, 80)
- Lees ook de handleiding van het apparaat dat moet worden aangesloten.
- Houd de tv uit de buurt van elektronische apparatuur (videoapparatuur enz.) en apparatuur met een infraroodsensor. Anders kunnen het beeld en geluid vervormd worden en kan de bediening van andere apparatuur verstoord worden.
- Gebruik een volledig bekabelde SCART- of HDMI-kabel.
- Controleer of u de juiste aansluitingen en stekkers gebruikt voordat u de verbinding maakt.

Netwerk

Als u de netwerkservicefuncties (VIERA Connect enz.) wilt gebruiken, moet u de tv op een breedbandnetwerk aansluiten.

- Raadpleeg uw leverancier voor hulp als u geen breedbandnetwerkservices hebt.
- Zorg dat de internetomgeving gereed is voor het aansluiten van een bekabelde of draadloze verbinding.
- Het instellen van de netwerkverbinding start na het afstemmen (bij het eerste gebruik van de tv). ➔ (p. 15 - 17)

■ Bekabelde verbinding

TV

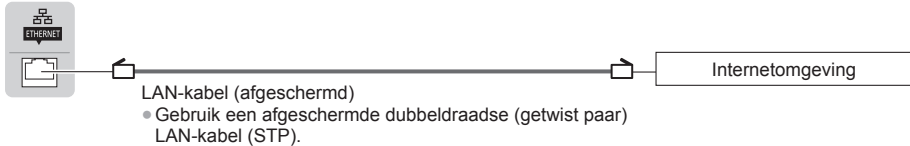

■ Draadloze verbinding

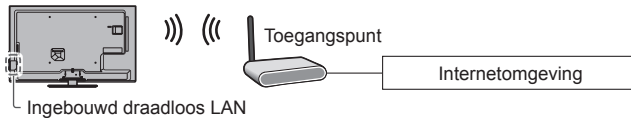

Gebruik van de kabelklem

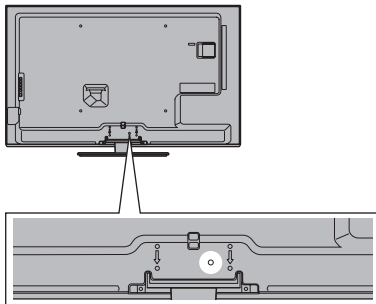

- Bundel de RF-kabel en het netsnoer niet samen (dat kan beeldstoring veroorzaken).
- Zet kabels waar nodig met klemmen vast.
- Volg bij gebruik van optionele accessoires de handleiding bij de accessoire voor informatie over het bevestigen van kabels.

■ Kabelklem (Standaardaccessoire)

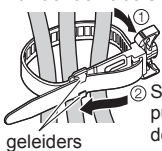
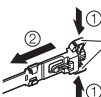
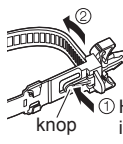
Bevestig de kabelbinder opening Steek de kabelbinder in de opening 	Bundel de kabels  ① ② Schuif de punt onder de geleiders
Van de tv verwijderen:  ① ontgrendelknoppen ② ① Hou de beide ontgrendelknoppen ingedrukt	Losmaken:  ② ① Hou de knop ingedrukt

Automatisch instellen

U kunt tv-kanalen automatisch opzoeken en opslaan.

- U mag deze stappen overslaan als uw dealer de tv al heeft ingesteld.
- Voltooi alle verbindingen (p. 11 - 13) en instellingen (indien nodig) van de externe apparatuur voordat u de automatische instelling uitvoert. Raadpleeg de handleiding bij het aangesloten apparaat voor informatie over de instellingen ervan.

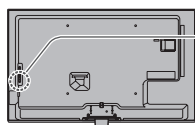

1 Steek de stekker van de tv in het stopcontact en schakel de tv in

-
- Het beeld verschijnt na enkele seconden.
 - Als het rode lampje op de tv brandt, drukt u 1 seconde op de stand-bytoets op de afstandsbediening.

2 Selecteer uw taal

Menüsprache			
Deutsch	Dansk	Polski	Srpski
English	Svenska	čeština	Hrvatski
Français	Norsk	Magyar	Slovenščina
Italiano	Suomi	Slovenčina	Latviešu
Español	Türkçe	Български	eesti keel
Português	Ελληνικά	Română	Lietuvių
Nederlands			



3 Selecteer uw land

Land		
Duitsland	Denemarken	Polen
Oostenrijk	Zweden	Tsjechië
Frankrijk	Noorwegen	Hongarije
Italië	Finland	Slovakije
Spanje	Luxemburg	Slovenië
Portugal	België	Kroatië
Zwitserland	Nederland	Estland
Malta	Turkije	Lithouwen
Andorra	Griekenland	Overige



- Afhankelijk van het geselecteerde land moet u ook de regio of de kinderslotcode (mag niet "0000" zijn) selecteren. Volg de aanwijzingen op het scherm.

4 Selecteer de stand waarin u wilt afstemmen

TV-signaal kiezen	
<input checked="" type="checkbox"/>	DVB-C
<input checked="" type="checkbox"/>	DVB-T
<input checked="" type="checkbox"/>	Analoog
Start auto set-up	

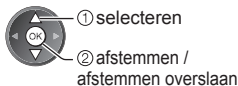

- : afstemmen (beschikbare kanalen zoeken)
- : afstemmen overslaan

5 Selecteer [Start auto set-up]

TV-signaal kiezen	
<input checked="" type="checkbox"/>	DVB-C
<input checked="" type="checkbox"/>	DVB-T
<input checked="" type="checkbox"/>	Analoog
Start auto set-up	

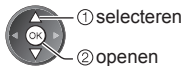

- De tv-kanalen worden automatisch gezocht en opgeslagen. De opgeslagen kanalen en de sorteervolgorde ervan verschillen afhankelijk van het land, het gebied, het zendstelsel en de ontvangstkwaliteit.

Het instelscherm verschilt afhankelijk van het geselecteerde land.

1 [DVB-C Netwerkinstellingen]

- Afhankelijk van het geselecteerde land selecteert u eerst uw kabelmaatschappij. Volg de aanwijzingen op het scherm.

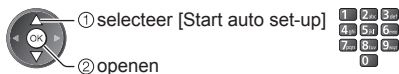
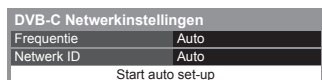

Gewoonlijk stelt u [Frequentie] en [Netwerk ID] in op [Auto].

Als [Auto] niet wordt weergegeven of indien nodig, stelt u [Frequentie] en [Netwerk ID] met de cijfertoetsen in met de gegevens van uw kabelmaatschappij.

2 [DVB-C auto set-up]

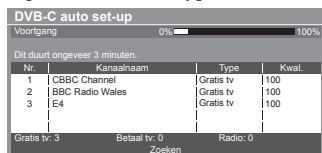

3 [DVB-T auto set-up]

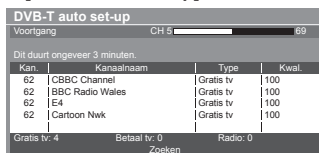

- Afhankelijk van het geselecteerde land, wordt na voltooiing van de automatische DVB-T-instelling het scherm voor de kanaalselectie weergegeven als er meerdere kanalen hetzelfde logische nummer hebben. Selecteer het gewenste kanaal of sluit het scherm voor automatische selectie af.

4 [Analoge ATP/ACI afstemming]

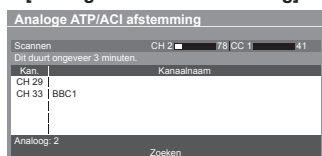

5 Voorkeuze downloaden

Als u een compatibele recorder met Q-Link, VIERA Link of gelijkwaardige technologie (p. 81, 82) aansluit, worden de instellingen voor kanaal, taal en land/regio automatisch gedownload naar de recorder.

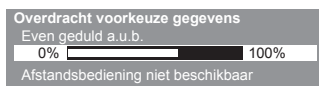

- Als het downloaden mislukt, kunt u het later opnieuw proberen via het menu Instellingen. ➔ [Download] (p. 41)

Stel de netwerkverbinding in

Breng de netwerkverbinding tot stand om netwerkservices zoals VIERA Connect in te schakelen (p. 18, 69).

- Deze televisie ondersteunt geen draadloze publieke toegangspunten.
- Zorg dat de netwerkverbindingen (p. 13) en de netwerkomgeving voltooid zijn voordat u met de instelling begint.

Selecteer het type netwerk

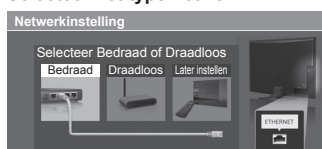

- [Bedraad] ➔ "Bekabelde verbinding" (p. 13)
- [Draadloos] ➔ "Draadloze verbinding" (p. 13)

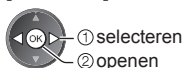

- Later instellen of deze stap overslaan ➔ Selecteer [Later instellen] of EXIT

■ [Bedraad]

1. Selecteer [Auto]



2. Ga naar de volgende stap 7

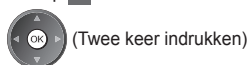

Verbindingstest

- Controleer de aansluiting van de netwerkkabel.
- Verkregen IP-adres controleren.
- Controleer op apparaten met hetzelfde IP-adres.
- Verbinding met gateway controleren.
- Communicatie met server controleren.

De instelling wordt automatisch uitgevoerd en de netwerkverbinding wordt getest.

- Voor handmatige instelling selecteert u [Handmatig] en u stelt elk onderdeel in. Meer informatie ➔ (p. 72)

✓ : geslaagd

De test is geslaagd en de tv is verbonden met het netwerk.

✗ : mislukt

Controleer de instellingen en de verbindingen. Selecteer vervolgens [Probeer opnieuw].

■ [Draadloos]

Automatisch gevonden toegangspunten worden in een lijst weergegeven.

1. Selecteer het gewenste toegangspunt

Beschikbare draadloze netwerken			
Nr.	Netwerknnaam (SSID)	Draadloos type	Status
1	Access Point A	11n(2.4GHz)	<input type="checkbox"/>
2	Access Point B	11n(5GHz)	<input type="checkbox"/>
3	Access Point C	11n(5GHz)	<input type="checkbox"/>



• Voor [WPS (Push-knop)] (p. 17)

(Rode)

: Gecodeerd toegangspunt

• Opnieuw naar toegangspunten zoeken

(Blauwe)

• Meer informatie over het gemarkeerde toegangspunt



• Handmatig instellen (p. 74)

(Gele)

2. Ga naar de invoermodus voor de coderingsleutel

Coderingsleutel-instelling

Verbinding wordt gemaakt met de volgende instellingen:-
 Netwerknnaam (SSID) : Access Point A
 Type beveiliging : WPA-PSK
 Coderingsstype : TKIP

Voer de coderingsleutel in.

Coderingsleutel



• Als het geselecteerde toegangspunt niet versleuteld is, wordt een bevestigingsscherm weergegeven. Het is raadzaam om een versleuteld toegangspunt te selecteren.

3. Voer de coderingsleutel van het toegangspunt in

Draadloze netwerkinst.

Coderingsleutel

A	B	C	D	E	F	G	H	I	J	K	L	M	N	O	P	Q	R	S	T
U	V	W	X	Y	Z	0	1	2	3	4	5	6	7	8	9	:	#		
a	b	c	d	e	f	g	h	i	j	k	l	m	n	o	p	q	r	s	t
u	v	w	x	y	z	()	*	+	-	=	/	'	"	%	&	?			

Voer de tekst in



Opslaan

BACK/
RETURN



• U kunt met de cijfertoetsen tekens invoeren.

4. Nadat het toegangspunt is ingesteld, moet u de verbinding testen



Verbindingstest

Draadloze netwerkverbinding controleren.
 Verkregen IP-adres controleren.
 Controleer op apparaten met hetzelfde IP-adres.
 Verbinding met gateway controleren.
 Communicatie met server controleren.

: **geslaagd**

De test is geslaagd en de tv is verbonden met het netwerk.

: **mislukt**

Controleer de instellingen en de verbindingen. Selecteer vervolgens [Probeer opnieuw].

• Voor handmatige instelling selecteert u [Handmatig] en u stelt elk onderdeel in. Meer informatie ➔ (p. 72)

5. Ga naar de volgende stap **7**

(Twee keer indrukken)

[WPS (Push-knop)]

1. Houd de WPS-knop op het toegangspunt ingedrukt tot het lampje knippert
2. Verbind de tv met het toegangspunt

WPS (Push-knop)

- 1) Druk op de 'WPS'-knop op het draadloze toegangspunt tot het lampje knippert.
- 2) Kies 'Verbinden' als het toegangspunt gereed is.

Raadpleeg voor meer informatie de handleiding van het draadloze toegangspunt.

Verbinden



- Controleer of het toegangspunt voor deze instelling WPS ondersteunt.
- WPS: Wi-Fi Protected Setup™
- Als de verbinding is mislukt, controleert u alle instellingen en de positie van uw toegangspunt. Volg daarna de aanwijzingen op het scherm.

3. Nadat het toegangspunt is ingesteld, moet u de verbinding testen

**Verbindingstest**

- Draadloze netwerkverbinding controleren.
- Verkregen IP-adres controleren.
- Controleer op apparaten met hetzelfde IP-adres.
- Verbinding met gateway controleren.
- Communicatie met server controleren.

: **geslaagd**

De test is geslaagd en de tv is verbonden met het netwerk.

: **mislukt**

Controleer de instellingen en de verbindingen.

Selecteer vervolgens [Probeer opnieuw].

- Voor handmatige instelling selecteert u [Handmatig] en u stelt elk onderdeel in.

Meer informatie ► (p. 72)

4. Ga naar de volgende stap **7**



(Twee keer indrukken)

Selecteer [Thuis]

Voor gebruik thuis selecteert u de weergaveomgeving [Thuis].

Selecteer weergave omgeving.

Thuis Winkel



① selecteren

② instellen

■ [Winkel]-kijkomgeving (alleen voor gebruik in winkels)

De kijkomgeving [Winkel] is een demonstratiemodus die wordt gebruikt om de voornaamste functies van deze tv voor te stellen.

Voor gebruik thuis selecteert u de weergaveomgeving [Thuis].

- U kunt van het winkelbevestigingsscherm terugkeren naar het selectiescherm voor de weergaveomgeving.

1 Terugkeren naar de omgevingsselectie**Winkel**

U heeft de winkel-modus geselecteerd



BACK/
RETURN

2 Selecteer [Thuis]**Selecteer weergave omgeving.**

Thuis Winkel



① selecteren

② instellen

Als u de weergaveomgeving later wilt wijzigen, moet u alle instellingen initialiseren via Fabrieksinstellingen.

► [Fabrieksinstellingen] (p. 56)

De automatische instelling is voltooid en de tv is klaar voor gebruik.

Als het afstemmen is mislukt, controleert u de aansluiting van de RF-kabel volgt u de instructies op het scherm.

Opmerking

- Het kanalenoverzicht bekijken ► “De tv-gids gebruiken” (p. 23)
- Kanalen bewerken of verbergen (overslaan) ► “Kanalen afstemmen en bewerken” (p. 46 - 49)
- Alle kanalen opnieuw afstemmen ► [Auto set-up] (p. 44, 45)
- Een beschikbare tv-stand later toevoegen ► [Voeg TV-sigitaal toe] (p. 41)
- Alle instellingen initialiseren ► [Fabrieksinstellingen] (p. 56)

VIERA Connect

VIERA Connect is een gateway voor unieke internetdiensten van Panasonic.

Met VIERA Connect hebt u toegang tot geselecteerde websites die door Panasonic worden ondersteund en kunt u video's, games, communicatieprogramma's enz. op internet gebruiken via het beginscherm van VIERA Connect.

- De tv ondersteunt niet alle webbrowserfuncties en sommige functies van websites kunnen mogelijk niet gebruikt worden.



1 Schakel de tv in



- Houd de knop ongeveer 1 seconde ingedrukt.
- De hoofdschakelaar moet aan staan. (p. 10)

- Elke keer dat u de televisie aanzet, wordt de introductiebalk van VIERA Connect weergegeven. De balk kan veranderen.

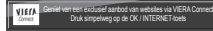

2 Open VIERA Connect

Wanneer de balk wordt weergegeven



of



- Afhankelijk van de gebruiksomstandigheden kan het even duren tot alle gegevens zijn gelezen.
- Er worden mogelijk berichten weergegeven voordat het startscherm van VIERA Connect verschijnt.

Lees de instructies aandachtig door en volg de aanwijzingen op het scherm.

Voorbeeld: Startscherm VIERA Connect



- Verder gaan: selecteer [VERDER].
- Terug gaan: selecteer [TERUG].
- Terugkeren naar het startscherm van VIERA Connect



■ VIERA Connect verlaten

EXIT



- De introductiebalk van VIERA Connect uitschakelen
➔ [VIERA Connect Banner] (p. 42)

- Voor videocommunicatie (bijvoorbeeld Skype™) is een exclusieve communicatiecamera TY-CC20W vereist.

➔ "Optionele accessoires" (p. 6)

Lees de handleiding van de communicatiecamera voor meer informatie.

- U kunt een toetsenbord en een gamepad via de USB-poort aansluiten voor het invoeren van tekst en spelen van games in VIERA Connect. U kunt de televisie ook met een toetsenbord of gamepad bedienen voor andere functies dan VIERA Connect. Raadpleeg voor meer informatie ➔ "USB-aansluiting" (p. 94)

Opmerking

- Als u geen toegang hebt tot VIERA Connect, controleert u de netwerkverbinding (p. 13) en de instellingen (p. 15 - 17).
- Meer informatie over VIERA Connect ➔ (p. 78)

Tv kijken



1 Schakel de tv in



- Houd de knop ongeveer 1 seconde ingedrukt.
- De hoofdschakelaar moet aan staan. (p. 10)

■ De informatiebalk van VIERA Connect wordt weergegeven

Deze balk verschijnt altijd nderaan het scherm als u de tv aanzet. U hebt gemakkelijk toegang tot VIERA Connect en de mogelijkheden van deze dienst. ➔ (p. 18)

- De balk verdwijnt na ongeveer 5 seconden of als u op een willekeurige knop drukt (behalve knoppen van VIERA Connect).
- De balk uitschakelen ➔ [VIERA Connect Banner] (p. 42)
- De balk kan veranderen.



2 Selecteer de stand

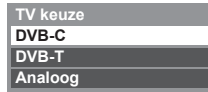

- Welke standen u kunt selecteren, hangt af van de opgeslagen kanalen (p. 14).

- ① selecteren
- ② openen

- U kunt de stand ook selecteren door meermaals op de TV-toets op de afstandsbediening of de tv te drukken (p. 10).
- Als het menu [TV keuze] niet verschijnt, selecteert u de stand met de TV-toets.

3 Selecteer een kanaal

- ▲ omhoog
- ▼ omlaag

of



- Een kanaal selecteren dat uit twee of meer cijfers bestaat, bijvoorbeeld 399

■ Een kanaal selecteren uit de lijst

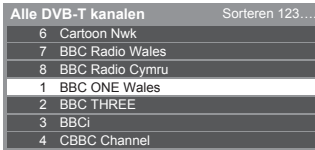

- ① kanaal selecteren
- ② kijken

- De kanalen in alfabetische volgorde tonen



- Een andere categorie kiezen



■ Een kanaal selecteren met de informatiebalk (p. 20)

1 Geef de informatiebalk weer als u deze niet ziet



2 Selecteer het kanaal als de balk in beeld is



- ① kanaal selecteren
- ② kijken

■ Een kanaal selecteren in de tv-gids (p. 23)

1 Geef de tv-gids weer



2 Selecteer het gewenste programma of kanaal



- ① selecteren
- ② openen

3 Selecteer [Weergave] (DVB)

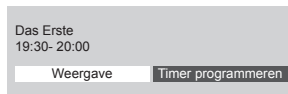

- ① selecteren
- ② kijken

- Mogelijk moet u uw postcode invoeren of bijwerken, afhankelijk van het geselecteerde land (p. 14). Volg de aanwijzingen op het scherm.

Opmerking

- Betaaltelevisie kijken ➔ "Gemeenschappelijke interface" (p. 55)

Andere handige functies

De informatiebalk weergeven

De informatiebalk weergeven



- Verschijnt ook als u naar een ander kanaal gaat.

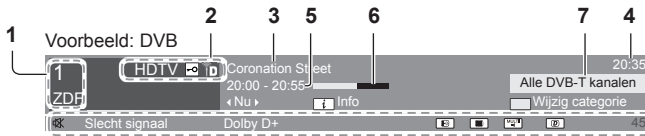

- 1 Kanaalpositie en -naam
- 2 Kanaaltipe ([Radio], [Data], [HDTV] enz.) / Gecodeerd kanaal ([]) / Tv-stand ([], [D], [A])
- 3 Programma
- 4 Huidige tijd
- 5 Begintijd/Eindtijd (DVB) Kanaalnummer enz. (analoog)
- 6 Voortgangstijndicator van het geselecteerde programma (DVB)
- 7 Categorie
 - Een andere categorie kiezen (DVB)



Beschikbare functies/Meldingen



Geluid is uitgeschakeld

[Slecht signaal]

Slechte kwaliteit tv-signaal

[Dolby D+], [Dolby D], [HE-AAC]

Dolby Digital Plus, Dolby Digital of HE-AAC audiotrack



Ondertiteling beschikbaar



Teletekstservice beschikbaar



Meerdere audiotracks beschikbaar



Meerdere videotracks beschikbaar



Meerdere audio- en videosignalen beschikbaar

[Stereo], [Mono]

Audiostand



Gegevensservice (Hybrid Broadcast TV-toepassing) is beschikbaar (p. 54)

1 - 90

Resterende timertijd

- Instellingen ➔ (p. 21)

- Een ander ingesteld kanaal bekijken



- Verbergen

EXIT



- Het kanaal bekijken dat op de informatiebalk staat



- Extra informatie (DVB)



(Nogmaals drukken om de balk te verbergen)

- Informatie over het volgende programma (DVB)



- Een time-out instellen voor de balkweergave

➔ [Timeout balkweergave] (p. 42)

Ondertitels weergeven

Ondertitels weergeven/verbergen (indien beschikbaar)

- STTL • Een andere taal voor DVB selecteren (indien beschikbaar)



➔ [Voorkeur Ondertitels] (p. 42)

Opmerking

- Als u in de analoge stand op deze toets drukt, gaat u naar een voorinstelde teletekstpagina (p. 26). Druk op EXIT om terug te keren naar de tv-stand.
- Op 3D-beeld wordt ondertiteling mogelijk niet goed weergegeven.

Het beeld vastzetten

Het beeld vastzetten en vrijgeven

HOLD



De selecteerbare instellingen voor de huidige status weergeven

De huidige status weergeven of wijzigen

OPTION

• Wijzigen

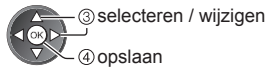
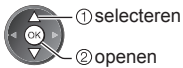

[Multi Video] (DVB)

Selecteren uit een groep van meerdere video's (indien beschikbaar)

- Deze instelling wordt niet opgeslagen en keert terug naar de standaardinstelling als u het huidige programma verlaat.

[Multi Audio] (DVB)

Een alternatieve geluidstaal selecteren (indien beschikbaar)

- Deze instelling wordt niet opgeslagen en keert terug naar de standaardinstelling als u het huidige programma verlaat.

[Dual Audio] (DVB)

Stereo of mono selecteren (indien beschikbaar)

[Subkanaal] (DVB)

Het subkanaal in een multifeed-programma selecteren (indien beschikbaar)

[Taal van ondertitels] (DVB)

De ondertitelingstaal selecteren (indien beschikbaar)

[Teletekst instelling]

Het lettertype voor de teletekstaal instellen

- ➔ (p. 42)

[Taal van teletekst] (DVB)

De teletekstaal selecteren (indien beschikbaar)

[MPX] (analoog)

De multiplex-geluidsmodus selecteren (indien beschikbaar)

- ➔ (p. 38)

[Volume Correctie]

Het volume van één kanaal of een ingangsmodus aanpassen

Uitschakeltimer

De tv na een bepaalde periode automatisch in de stand-bystand zetten

1 Geef het menu weer

MENU



2 Selecteer [Timer]



3 Selecteer [Timer TV uitschakelen] en stel de timer in op een van de 15-minutenintervallen

Timer programmeren	Uit
Timer TV uitschakelen	15 minuten
Automatisch in Stand-by	30 minuten
	45 minuten
	60 minuten
	75 minuten
	90 minuten

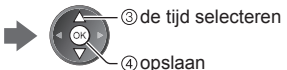

- Selecteer [Uit] of zet de tv uit om de instelling op te heffen.
- De resterende tijd weergeven ➔ "De informatiebalk weergeven" (p. 20)
- Als de resterende tijd minder is dan 3 minuten, blijft de aanduiding knipperen op het scherm.

Beeldverhouding

De beeldverhouding (beeldgrootte) wijzigen



Gebruik deze functie om het beeld in een optimale grootte en beeldverhouding weer te geven. De meeste programma's bevatten een "Controlesignaal voor de beeldverhouding" (bijvoorbeeld een breedbeeldsignaal), dat kan worden gebruikt om de beeldverhouding "Controlesignaal voor de beeldverhouding" automatisch te selecteren (p. 89).

■ De beeldverhouding handmatig instellen

1 Geef de lijst met beeldverhoudingen weer



Lijst met beeldverhoudingen

2 Selecteer de gewenste stand uit de lijst



- 1 selecteren
- 2 opslaan

- U kunt de beeldverhouding ook wijzigen met de ASPECT-toets.



(Druk zo vaak als nodig om de gewenste stand te selecteren.)

[Auto]



De beste beeldverhouding wordt automatisch gedetecteerd of het beeld wordt schermvullend weergegeven.
Meer informatie → (p. 89)

[16:9]



Geeft een 16:9-beeld zonder vervorming (anamorf) weer.

[4:3 volledig]



Geeft een 4:3-beeld weer dat in de breedte is vergroot en het scherm vult.

[14:9]



Geeft een standaard 14:9-beeld zonder vervorming weer.

[Zoom1]



Geeft een 16:9 letterbox- of 4:3-beeld zonder vervorming weer.

[Juist]



Geeft een schermvullend 4:3-beeld weer.
Alleen aan de linker- en rechterraand ziet u dat het beeld is uitgerekt.

[Zoom2]



Geeft een schermvullend 16:9 letterboxbeeld (anamorf) zonder vervorming weer.

[4:3]



Geeft een standaard 4:3-beeld zonder vervorming weer.

[Zoom3]

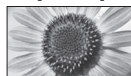

Geeft een schermvullend 2,35:1 letterboxbeeld (anamorf) zonder vervorming weer. Bij 16:9 wordt het maximale beeld weergegeven (met lichte vergroting).

Opmerking

- In de pc-ingangsmodus zijn alleen [16:9] en [4:3] beschikbaar.
- De beeldverhouding kan niet gewijzigd worden voor teletekst en in de 3D-stand.
- De beeldverhouding kan afzonderlijk worden opgeslagen voor SD (Standard Definition) en HD (High Definition).

Laatst bekeken

Gemakkelijk overschakelen naar een eerder bekeken kanaal of ingangsmodus



- Druk opnieuw om terug te keren naar de huidige weergave.

Opmerking

- U kunt niet naar een ander kanaal overschakelen tijdens een timeropname of een directe tv-opname.
- U kunt met deze functie niet terugschakelen naar een kanaal of ingangsmodus waar u minder dan 10 seconden naar hebt gekeken.

De tv-gids gebruiken

De tv-gids of elektronische programmagids (EPG) geeft een overzicht op het scherm van de programma's die nu en de komende week worden uitgezonden (afhankelijk van de zender) weer.

- Deze functie verschilt naargelang het geselecteerde land (p. 14).
- Mogelijk moet u uw postcode invoeren of bijwerken om het GUIDE Plus+-systeem te gebruiken, afhankelijk van het geselecteerde land. ➔ **“Advertenties bekijken” (p. 24)**
- DVB-T en analoge kanalen worden in hetzelfde overzicht weergegeven. [D] en [A] kunnen worden weergegeven om DVB-T en analoge kanalen te onderscheiden. Er is geen programmaoverzicht voor analoge kanalen.
- Als de tv voor het eerst wordt ingeschakeld of langer dan een week uitgeschakeld was, kan het even duren voordat de programmagids helemaal geladen is.



■ **Terug naar de tv**

EXIT



1 Selecteer de stand

➔ (p. 19)



2 Open de tv-gids



- Druk opnieuw om de indeling te wijzigen: [Landschap] of [Portret].
Selecteer [Landschap] als u meerdere kanalen tegelijk wilt zien.
Selecteer [Portret] als u één kanaal tegelijk wilt zien.

Voorbeeld: [Landschap]



- 1 Huidige datum en tijd
- 2 Programmadatum
- 3 Programmatijd
- 4 Programma
- 5 Advertentie
- 6 Kanaalpositie en -naam
- 7 [D]: DVB-T
[A]: Analog

Voorbeeld: [Portret]



Afhankelijk van het ingestelde land kunt u het type tv-gids selecteren

➔ **[Voorkeur gids] (p. 42)**

Als u [Kanaallijst] selecteert, verschijnt de kanaallijst wanneer u op de knop GUIDE drukt.

■ Het programma bekijken

1 Selecteer het gewenste programma of kanaal



2 Selecteer [Weergave] (DVB)

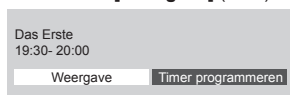

- Timer-programmering gebruiken
➔ (p. 25)

■ Naar de vorige dag (DVB)

 (Rode)

■ Een lijst met kanalen van het geselecteerde type weergeven (DVB)

 (Gele)

(Typelijst)

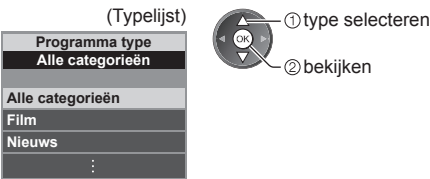

① type selecteren
② bekijken

■ Naar de volgende dag (DVB)

 (Groene)

■ Een lijst met kanalen van de geselecteerde categorie weergeven

 (Blauwe)

(Categorielijst)

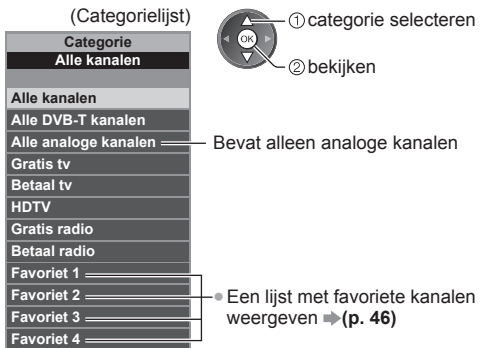

① categorie selecteren
② bekijken

Bevat alleen analoge kanalen

Een lijst met favoriete kanalen weergeven → (p. 46)

Andere handige functies

Meer informatie over een programma weergeven (DVB)

1 Selecteer het programma



2 Geef de informatie weer



- Druk opnieuw om terug te keren naar de tv-gids.

Advertenties bekijken

Afhankelijk van het ingestelde land wordt het GUIDE Plus+-systeem ondersteund in de DVB-T-stand of de analoge stand

U moet uw postcode invoeren of bijwerken. Volg de aanwijzingen op het scherm.

- U kunt de instelling ook handmatig uitvoeren in het menu Instellingen.
→ [Update] / [Postcode] in [GUIDE Plus+ Instellingen] (p. 43)
- Voer uw postcode in als u deze functie voor het eerst gebruikt. Als u een onjuiste of geen postcode invoert, worden advertenties mogelijk niet correct weergegeven.

Advertentiegegevens weergeven

- OPTION
- De meest recente advertentie weergeven
→ [Update] in [GUIDE Plus+ Instellingen] (p. 43)

■ Naar een andere advertentie gaan



■ Terugkeren naar de tv-gids

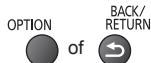

Opmerking

- Als u continu de meest recente gegevens wilt zien, laat u de tv in de stand-bystand staan.

Timer-programmering (DVB)

In het menu Timer programmeren kunt u programma's kiezen waarvoor u een herinnering wilt krijgen of die u wilt opnemen met de externe recorder. De tv schakelt op het juiste tijdstip naar het gewenste kanaal over, ook vanuit de stand-bystand.

1 Selecteer het gewenste programma



- Het lampje wordt oranje als een timerprogramma is ingesteld. (Het oranje lampje knippert wanneer een timerprogramma opgenomen wordt.)

➔ "Indicator / Bedieningspaneel" (p. 10)

2 Selecteer de functie ([Externe rec.] of [Herinnering])

(Timerprogrammascherm)

Timer programmeren		Woe 26.10.2011 10:46			
Functie	Nr.	Kanaalnaam	Datum	Start	Einde
0	12	BBC ONE	Woe 24.10.2011	20:00	22:30
		<TIMER>			(--:--)
					(--:--)
					(--:--)
					(--:--)
					(--:--)
					(--:--)
					(--:--)
					(--:--)



[Externe rec.] / [Herinnering]

➔ "Een timerprogramma instellen" (p. 51)

■ Een timerprogramma controleren, wijzigen of annuleren

➔ "Timer programmeren" (p. 50 - 52)

■ Terugkeren naar de tv-gids



■ Als u het huidige programma selecteert

Selecteer in het bevestigingsscherm of u het programma wilt bekijken of opnemen.

Selecteer [Timer programmeren] en stel [Externe rec.] in om het programma op te nemen vanaf het ogenblik waarop u de timerinstelling voltooit.

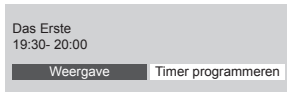

Opmerking

- Deze functie is niet beschikbaar in de analoge stand.
- De timerprogrammering werkt alleen betrouwbaar als de correcte tijdgegevens worden ontvangen van de zender of serviceprovider.
- U kunt geen andere kanaal selecteren terwijl een timerprogramma wordt opgenomen.
- Controleer of de externe recorder correct is ingesteld voordat u er programma's mee opneemt. U hoeft de aangesloten recorder niet in te stellen als die compatibel is met Q-Link, VIERA Link of gelijkaardige technologie (p. 81, 82) en u [Link instellingen] (p. 40) ingesteld hebt. Lees ook de handleiding van de recorder.

Teletekst

Teletekst is een dienst waarbij zenders tekstgegevens aanleveren. De beschikbare functies zijn afhankelijk van de zender.

Wat is de FLOF-modus (FASTEXT)?

In de FLOF-modus worden onder in het scherm vier gekleurde onderwerpen weergegeven. Als u meer wilt weten over een van deze onderwerpen, drukt u op de gekleurde toets. Deze functie biedt snel toegang tot informatie over de weergegeven onderwerpen.

Wat is de TOP-modus? (van toepassing op TOP-tekst uitzendingen)

TOP is een verbetering van de standaard teleteksts-service met snellere zoekopties en een eenvoudige navigatie.

- Snel overzicht van de beschikbare teletekstinformatie
- Gebruiksvriendelijke, stapsgewijze selectie van het onderwerp
- Informatie over de paginastatus onder in het scherm
- Beschikbare pagina omhoog/omlaag
 - (Rode) (Groene)
 - (Blauwe)
- Onderwerpblokken selecteren
 - (Gele)
- Het volgende onderwerp in het blok selecteren (Na het laatste onderwerp gaat u naar het volgende blok.)

Wat is de lijstmodus?

In de lijstmodus worden onder in het scherm vier gekleurde paginanummers weergegeven. Elk van deze nummers kan worden gewijzigd en opgeslagen in het geheugen van de tv. ➔ **“Veelbekeken pagina's opslaan” (p. 27)**

■ De modus wijzigen ➔ [Teletext] (p. 42)



1 Schakel over op teletekst

TEXT



Nummer subpagina

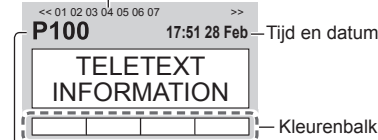

Nummer huidige pagina

- De indexpagina wordt weergegeven. (De inhoud is afhankelijk van de zender.)

2 Selecteer de pagina

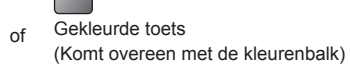

■ Het contrast aanpassen

MENU



(Driemaal drukken)

Bij weergave van de blauwe balk



■ Terug naar de tv

EXIT



Verborgen gegevens vrijgeven

Verborgen woorden zoals antwoorden op quizpagina's vrijgeven

MENU



(Rode)

- Druk nogmaals op deze toets om ze te verbergen.

INDEX

Terug naar de hoofdindexpagina

INDEX



VASTZETTEN

Automatisch bijwerken stoppen

(Als u de huidige pagina wilt behouden zonder deze bij te werken.)

HOLD



- Druk opnieuw om te hervatten.

Een voorkeuropagina weergeven

Een opgeslagen voorkeuropagina bekijken

De pagina openen die u aan de blauwe toets hebt toegewezen (lijstmodus).

STTL



- De fabrieksinstelling is "P103".

VOLLEDIG / BOVEN / ONDER

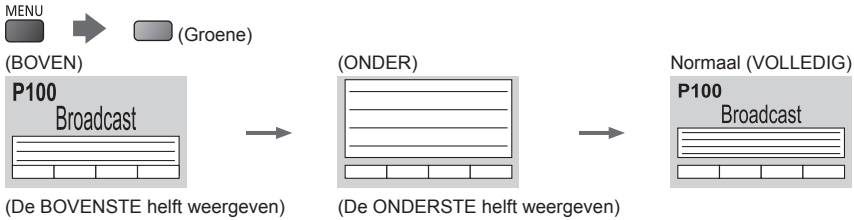

Meerdere vensters

Tv-beeld en teletekst tegelijkertijd weergeven in twee vensters

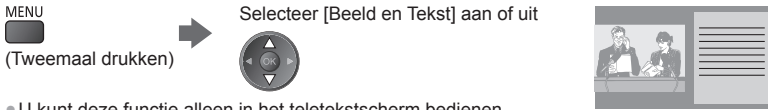

- U kunt deze functie alleen in het teletekstscherf bedienen.

Veelbekeken pagina's opslaan

Veelbekeken pagina's opslaan op de kleurenbalk (alleen in lijstmodus)

Wanneer de pagina wordt weergegeven

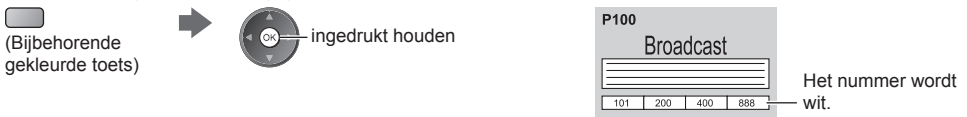

■ **Opgeslagen pagina's wijzigen**

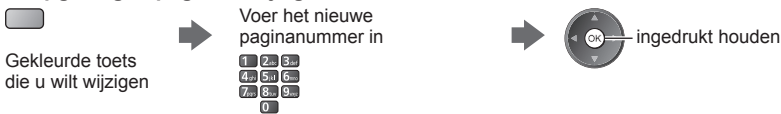

Een subpagina bekijken

Een subpagina bekijken (bij berichten die langer zijn dan één pagina)



■ **Een bepaalde subpagina bekijken**

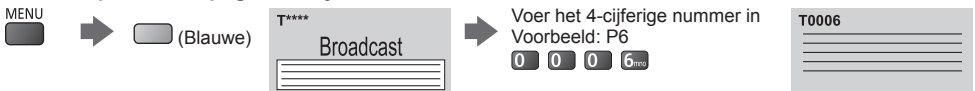

Tv kijken tijdens het bijwerken van teletekstinformatie

Tv kijken terwijl een teletekstpagina wordt gezocht

Teletekstpagina's worden automatisch bijgewerkt als er nieuwe informatie beschikbaar komt.

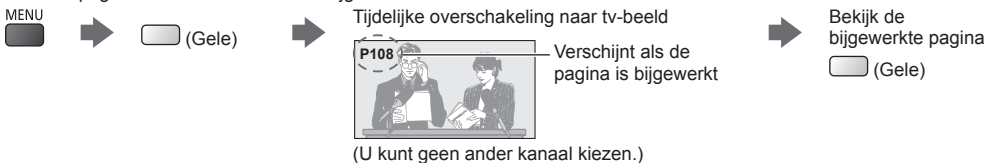

- Nieuwe informatie op nieuwspagina's wordt aangegeven via de nieuwsflits.

Externe apparatuur weergeven

U kunt externe apparaten, bijvoorbeeld een videorecorder of DVD-apparaat, aansluiten en weergeven.

- Apparaten aansluiten ➔ (p. 11 - 13, 87, 88)

Met de afstandsbediening kunt u de weergegeven inhoud en externe apparaten bedienen. ➔ (p. 29)



1 Schakel de tv in



In geval van een SCART-aansluiting (p. 12)

De tv detecteert hetingangssignaal automatisch wanneer het afspelen wordt gestart

- Hetingangssignaal wordt automatisch gedetecteerd door de SCART-aansluiting (pin 8).
- Deze functie is ook beschikbaar voor HDMI-aansluitingen (p. 87).

Als de ingangsmodus niet automatisch wordt gewijzigd

Voer stap 2 en 3 uit

- Controleer de instellingen van het apparaat.

2 Open het signaalkeuzemenu



3 Selecteer de juiste ingangsmodus



- U kunt hetingangssignaal ook selecteren met de AV-toets op de afstandsbediening en de tv (behalve [SD-kaart/USB]).

Druk zo vaak als nodig op de toets om de gewenste ingang te selecteren.

- In [AV2] kunt u overschakelen tussen [COMPONENT] en [VIDEO] door de aanwijzer met de pijltoetsen naar links en rechts te verplaatsen.
- [SD-kaart/USB]: schakelt naar de Mediaspeler. ➔ **“Mediaspeler” (p. 60)**
- U kunt elke ingangsmodus labelen of overslaan (behalve [SD-kaart/USB]).

➔ **“Labels voor ingangen” (p. 42)**

Overslagen ingangen worden niet weergegeven als u op de AV-toets drukt.

- Terug naar de tv



4 De geselecteerde ingang wordt weergegeven

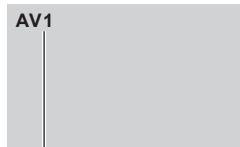









Geeft de geselecteerde modus weer

Opmerking

- Stel, indien mogelijk, het externe apparaat in op de beeldverhouding “16:9”.
- Raadpleeg voor meer informatie de handleiding bij het apparaat of neem contact op met uw dealer.

Inhoud en apparaten bedienen met de tv-afstandsbediening

Met de volgende toetsen van de tv-afstandsbediening kunt u inhoud afspelen in Mediaspeler of mediaservers, en opnamefuncties en aangesloten apparatuur bedienen.

	Stand-by In de standby-stand plaatsen/inschakelen
	Afspelen De video, DVD of video-inhoud afspelen
	Stoppen De gekozen handeling stoppen
	Terugspoelen / Overslaan / Zoeken Videorecorder: Terugspoelen, beeld versneld achteruit weergeven DVD/video-inhoud: Naar de vorige track of titel of het vorige hoofdstuk gaan Ingedrukt houden om achteruit te zoeken
	Snel-vooruit spoelen / Overslaan / Zoeken Videorecorder: Vooruit spoelen, beeld versneld weergeven DVD/video-inhoud: Naar de volgende track of titel of het volgende hoofdstuk gaan Ingedrukt houden om vooruit te zoeken
	Pauseren Pauseren/hervatten DVD: Indrukken en ingedrukt houden om vertraagd af te spelen
	Kanaal omhoog/omlaag Kanaal kiezen
	[Direct TV Rec] ➔ (p. 81, 83)

De code wijzigen

Elk type apparaat van Panasonic heeft een eigen afstandsbedieningscode.

Om sommige functies van de tv te gebruiken, moet u code "73" selecteren.

Gebruik de code die overeenkomt met het apparaat of de onderstaande functies.

Houd  ingedrukt tijdens de volgende handelingen

Voer de code in volgens de onderstaande tabel



Druk op 

Type apparaat, functies	Code
DVD-recorder, DVD-speler, Blu-ray-speler	70 (standaard)
Speler Theatre, Blu-ray Disc Theatre	71
Videorecorder	72
Gebruik in Mediaspeler (p. 61), DLNA-functies (p. 75) of directe tv-opname (p. 81, 83) Apparatuur in VIERA Link (p. 84)	73

Opmerking

- Controleer of de afstandsbediening goed werkt na wijziging van de code.
- Als u de batterijen vervangt, worden de standaardcodes mogelijk teruggezet.
- Bij sommige apparaatmodellen zijn niet alle functies beschikbaar.

3D-beeld weergeven

U kunt genieten van het bijzondere effect van 3D-beeld en -programma's door een 3D-bril te dragen.

➔ "Standaardaccessoires" (p. 6)

Deze tv ondersteunt de 3D-formaten [Frame Sequential]*1, [Zij aan Zij]*2 en [Boven en Onder]*3.

*1: 3D-formaat waarbij de beelden voor het linker- en rechteroog zijn opgenomen in HD-kwaliteit (High Definition) en afwisselend weergegeven worden.

*2, *3: Andere ondersteunde 3D-formaten

• Naar 3D-beeld kijken ➔ (p. 31)

Waarschuwing

- U mag de 3D-bril niet demonteren of aanpassen. Als u dat wel doet, kan de gebruiker een verwonding oplopen of zich onwel voelen.

Let op

Lees deze instructies volledig zodat u de 3D-bril veilig en comfortabel leert gebruiken.

3D-bril

- Zorg dat u de 3D-bril niet laat vallen, er geen overmatige druk op uitoefent en er niet op trapt. Als u dat wel doet, kan het glas beschadigd raken en verwondingen veroorzaken.
- Let op de hoeken van de montuur en het scharnier wanneer u de 3D-bril opzet. Als u niet oplet, kunt u zichzelf verwonden. Let bijzonder op wanneer kinderen dit product gebruiken.

3D-inhoud weergeven

- Gebruik de 3D-bril niet als u overgevoelig bent voor licht, hartproblemen hebt of als er een andere bestaande medische toestand bestaat waardoor het gebruik af te raden is. Gebruik van de 3D-bril kan de symptomen versterken.
- Stop het gebruik van de 3D-bril onmiddellijk als u zich moe of onaangenaam voelt of een andere afwijking opmerkt. Als u de 3D-bril toch blijft gebruiken, kunt u zich onwel gaan voelen. Neem de nodige rust voordat u de bril weer gebruikt. Houd er, wanneer u het effect instelt met [3D-aanpassing], rekening mee dat verschillende mensen 3D-beeld verschillend waarnemen.
- Let op dat u tijdens gebruik van de 3D-bril niet per ongeluk op het tv-scherm of andere mensen slaat. Bij het zien van 3D-beeld kunt u de afstand tussen uzelf en het scherm verkeerd inschatten, waardoor u het scherm kunt raken en een verwonding kunt veroorzaken.
- Houd bij gebruik van de 3D-bril uw ogen ongeveer horizontaal en kijk van een positie waar u geen dubbel beeld ziet.
- Als u een oogafwijking hebt zoals myopie (bijziendheid), hypermetropie (verziendheid), astigmatisme of een verschillend gezichtsvermogen links en rechts, moet u dit corrigeren met een bril e.d. voordat u de 3D-bril opzet.
- Stop het gebruik van de 3D-bril als u duidelijk dubbele beelden ziet wanneer u 3D-inhoud bekijkt. Langdurig gebruik kan uw ogen vermoeien.
- Kijk naar het scherm op een afstand die ten minste 3 keer groter is dan de effectieve schermhoogte.
Aanbevolen afstand:
TX-L32ET5E: 1,2 m of meer
TX-L37ET5E: 1,4 m of meer
TX-L42ET5E: 1,6 m of meer
TX-L47ET5E: 1,8 m of meer
TX-L55ET5E: 2,1 m of meer
Gebruik van de 3D-bril dichterbij dan de aanbevolen afstand kan uw ogen vermoeien.

De 3D-bril gebruiken

- Draag de 3D-bril uitsluitend voor het kijken naar 3D-beeld en niet voor andere doeleinden.
- De 3D-bril mag niet worden gebruikt door kinderen jonger dan 5 of 6 jaar. Omdat het vaak moeilijk is de reactie van jonge kinderen op vermoeidheid of ongemak te anticiperen, kunnen zij zich mogelijk plotseling onwel gaan voelen. Als dit product door kinderen gebruikt wordt, moet de ouder of voogd regelmatig controleren of zij hun ogen niet vermoeien.
- Gebruik de 3D-bril niet als deze beschadigd of kapot is. Daardoor kunt u verwondingen veroorzaken of uw ogen vermoeien.
- Stop het gebruik van de 3D-bril onmiddellijk als uw huid ongewoon aanvoelt. In zeldzame gevallen kunnen de verf of het materiaal in de 3D-bril een allergische reactie veroorzaken.

Opmerking

- De 3D-bril kan over een bril voor gezichtscorrectie worden gedragen.

De 3D-bril opbergen en reinigen

- Reinig de bril met een zachte, droge doek.
- Als u de 3D-bril reinigt met een zachte doek waaraan zich stof of vuil heeft gehecht, kunt u de bril krassen. Verwijder eerst het stof van de doek.
- Gebruik geen benzeen, verdunner of was op de 3D-bril, omdat de verf anders kan afladderen.
- Dip de 3D-bril bij het reinigen niet in een vloeistof, zoals water.
- Bewaar de 3D-bril niet op een zeer warme of vochtige plaats.

Naar 3D-beeld kijken

U kunt op verschillende wijzen naar 3D-beeld kijken.

(De volgende 3D-formaten worden ondersteund: "Frame Sequential", "Zij aan Zij" en "Boven en Onder".)

■ Afspelen van 3D-compatibele Blu-ray-schijven (Frame Sequential-formaat)

- Sluit de 3D-compatibele speler aan via een volledig bedrade HDMI-compatibele kabel.
- Als de ingangsmodus niet automatisch wordt omgeschakeld, selecteert u deze zelf voor de aangesloten speler. (p. 28)
- Als u een speler gebruikt die niet compatibel is met 3D, worden de beelden weergegeven in 2D.

■ 3D-uitzendingen

- Raadpleeg de leveranciers van de inhoud of de programma's omtrent de beschikbaarheid van deze dienst.

■ 3D-foto's en 3D-video die zijn opgenomen op 3D-compatibele producten van Panasonic

- Beschikbaar voor Mediaspeler (p. 62 - 64, 66) en netwerkdiensten (p. 75)

■ Naar 3D geconverteerd 2D-beeld

- Stel in op [2D→3D] in [3D-modusselectie]. (p. 32)

1 Zet de 3D-bril op

2 Kijk naar het 3D-beeld

- Wanneer u voor het eerst naar 3D-beeld kijkt, worden de veiligheidsmaatregelen weergegeven. Selecteer [Ja] of [Nee] om verder te gaan met het bekijken van 3D-beeld.
- Selecteer [Ja] als u dit bericht opnieuw wilt weergeven in deze situatie als u het toestel de volgende keer met de hoofdschakelaar aanzet. Selecteer [Nee] als u dit bericht niet meer wilt weergeven.

Opmerking

- In de volgende situaties is er mogelijk geen 3D-beeld of -effect:
 - Wanneer het startscherm van VIERA Connect (p. 18) wordt weergegeven.
 - Tijdens [Externe rec.] van een timerprogramma (p. 50).
 - Tijdens een directe tv-opname (p. 81, 83).

Bij inhoud in Frame Sequential-formaat en Zij-aan-zij-formaat (volledig) worden in dit geval geen beelden weergegeven.

- 3D-beeld wordt niet correct weergegeven als u de 3D-bril ondersteboven of achterstevoren draagt.
- Draag de 3D-bril niet wanneer u naar iets anders dan 3D-beeld kijkt. Lcd-schermen (bijvoorbeeld computerschermen, digitale klokken en rekenmachines) kunnen moeilijk zichtbaar zijn wanneer er met de 3D-bril naar kijkt.
- Gebruik de 3D-bril niet als zonnebril.
- Afhankelijk van de persoon kunnen 3D-effecten op een andere manier worden waargenomen.

Overschakelen tussen 2D en 3D

Met de 3D-toets kunt u eenvoudig overschakelen tussen 2D en 3D.

- Deze functie is niet beschikbaar in de pc-modus.



Selecteer de stand



- De onderdelen in [3D-modusselectie] kunnen verschillen naargelang de situatie.

[3D] / [2D] / [2D→3D]:

Het 3D-formaat wordt automatisch geselecteerd.

- Deze functie werkt niet voor alle beeldformaten. Selecteer indien nodig zelf het geschikte 3D-formaat.

■ Het 3D-formaat handmatig wijzigen

Als het beeld niet correct wordt weergegeven met [3D], [2D] of [2D→3D], kunt u het handmatig instellen.

Tijdens de genoemde situatie



Selecteer de stand

3D-modusselectie (Handmatig)	
Origineel	
Frame Sequential - 3D	
Frame Sequential - 2D	
Zij aan Zij - 3D	
Zij aan Zij - 2D	
Boven en Onder - 3D	
Boven en Onder - 2D	
2D→3D	



① selecteren

② instellen

[Origineel]:

Toont het invoersignaal zoals het is.

- Gebruik deze optie om het formaat van het invoersignaal te identificeren.

➔ “Tabel met beeldweergaven bij verschillende instellingen van [3D-modusselectie (Handmatig)] en invoersignaal” (zie hieronder)

[Frame Sequential - 3D] / [Frame Sequential - 2D] / [Zij aan Zij - 3D] / [Zij aan Zij - 2D] / [Boven en Onder - 3D] / [Boven en Onder - 2D]:

Geeft de geselecteerde stand weer.

- Niet van toepassing op analoog en AV-stand

[2D→3D]:

Converteert 2D naar 3D.

- Merk op dat het 3D-beeld iets afwijkt van het originele beeld.

- Gebruik van deze functie voor doeleinden met winst oogmerk of het in het openbaar vertonen van beelden die van 2D naar 3D zijn geconverteerd (bijv. winkels, hotels e.d.), kan een inbreuk zijn op het auteursrecht van de rechthebbende, zoals bepaald in de auteursrechtwetgeving.

Tabel met beeldweergaven bij verschillende instellingen van [3D-modusselectie (Handmatig)] en invoersignaal
Raadpleeg de onderstaande tabel om de juiste 3D-stand te kiezen als het beeld abnormaal lijkt.

[3D-modusselectie]	[Origineel]	[Frame Sequential - 3D]	[Zij aan Zij - 3D]	[Boven en Onder - 3D]	[2D→3D]
Frame Sequential		 Normaal 3D*1			
Zij aan Zij (volledig)			 Normaal 3D*1		
Zij aan Zij			 Normaal 3D*1		
Boven en Onder				 Normaal 3D*1	
Normaal formaat (2D)					 Normaal 3D

*1: Als u [Frame Sequential - 2D], [Zij aan Zij - 2D] of [Boven en Onder - 2D] selecteert, wordt het beeld zonder 3D-effect weergegeven.

- Afhankelijk van de speler en de uitzending kan het beeld verschillen van de bovenstaande illustraties.

3D-instellingen

Pas de 3D-instellingen aan wanneer 3D-beeld niet correct wordt weergegeven of ongewoon voorkomt.



1 Open het menu



2 Selecteer [Beeld]



3 Selecteer [3D instellingen]

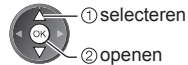

4 Selecteer een van de volgende instellingen

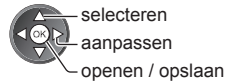
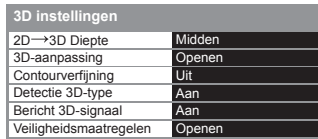

■ Terug naar de tv

EXIT



Optie	Betekenis en instellingen
2D→3D Diepte	Hiermee selecteert u het diepteniveau voor 3D-weergave van een geconverteerd 2D-beeld [Minimum] / [Midden] / [Maximum]
3D-aanpassing	Hiermee past u het 3D-effect aan (behalve in de stand [2D→3D]). [Uit] / [Aan] ● Als u [Aan] selecteert, wordt [Effect] ingeschakeld. ● Als u [Aan] selecteert, wordt een veiligheidsmelding weergegeven. Lees hem aandachtig en druk vervolgens op de toets BACK/RETURN om naar de instelling [Effect] te gaan. [Effect]: Past de 3D-diepte aan de inhoud of uw voorkeur aan.
Contourverfijning	Selecteer [Aan] als u de contouren in het beeld niet vloeiend genoeg vindt (behalve in de stand [2D→3D]). [Uit] / [Aan]
Detectie 3D-type	Hiermee stelt u in hoe 3D-signalen gedetecteerd worden. [Uit] / [Aan] / [Aan (Geavanceerd)] [Aan (Geavanceerd)]: Alle 3D-signalen detecteren en automatisch het 3D-beeld weergeven. [Aan]: Een bepaald 3D-signaal (Frame Sequential enz.) detecteren en automatisch het 3D-beeld weergeven. ● Selecteer [Aan (Geavanceerd)] om 3D-beeld zonder voorafgaande meldingen en handelingen weer te geven.
Bericht 3D-signaal	Hiermee bepaalt u of er een melding wordt weergegeven wanneer een 3D-signaal wordt gedetecteerd. [Uit] / [Aan] ● Voor DVB-, component- en HDMI-signalen ● Deze functie is niet beschikbaar wanneer [Detectie 3D-type] is ingesteld op [Aan (Geavanceerd)].
Veiligheidsmaatregelen	Toont de voorzorgsmaatregelen voor het kijken naar 3D-beeld

Opmerking

- De instelling [3D-aanpassing] blijft niet bewaard wanneer de ingangsmodus of het kanaal wordt gewijzigd.

VIERA TOOLS

Met de functie VIERA TOOLS hebt u eenvoudig toegang tot een aantal speciale functies.



1 Geef de functiepictogrammen weer



2 Selecteer de gewenste functie

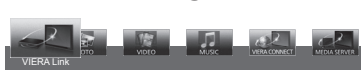

- ① selecteren
- ② openen

■ Terug naar de tv



■ Volg de instructies voor elke functie



[VIERA Link]
➔ (p. 83 - 86)



[Muziek]*
➔ (p. 68)



[Foto]*
➔ (p. 62)



[VIERA Connect]
➔ (p. 18, 78)



[Video]*
➔ (p. 66)



[Media server]*
➔ (p. 75)

*Als er twee of meer apparaten zijn verbonden, verschijnt een selectiescherm.
Selecteer het juiste apparaat.

Opmerking

- Als de geselecteerde functie niet beschikbaar is, kunt u uitleg weergeven over het gebruik ervan. Druk op OK om de uitleg weer te geven als u een onbeschikbare functie selecteerde.

Werken met de menufuncties

U kunt via verschillende menu's instellingen voor beeld, geluid en andere functies aanpassen.



1 Geef het menu weer

- De instelbare functies worden weergegeven (afhankelijk van het ingangssignaal).

2 Selecteer het menu

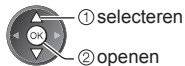

3 Selecteer het onderdeel

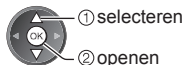
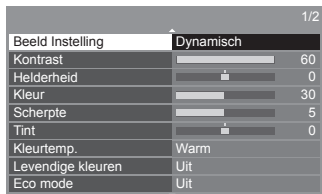

- Terug naar de tv (op elk gewenst moment)



- Terug naar het vorige scherm



- Naar een andere menupagina

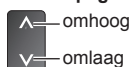

- Een optie kiezen

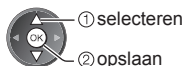

- Aanpassen met de schuifbalk



- Naar het volgende scherm gaan

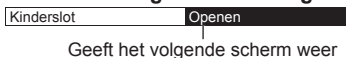

- Tekst invoeren in een tekstveld

U kunt bij sommige onderdelen zelf tekst of een getal invoeren.



Voer de letters een voor een in



- U kunt met de cijfertoetsen tekens invoeren. ➔ "Tekentabel voor cijfertoetsen" (p. 96)

- Instellingen terugzetten

- Alleen beeld- of geluidsinstellingen ➔ [Fabrieksinstellingen] in het menu Beeld (p. 37) of Geluid (p. 39)
- Zowel beeld- als geluidsinstellingen N (Het volumeniveau en de beeldverhouding worden ook teruggezet)
- Alle instellingen initialiseren ➔ [Fabrieksinstellingen] (p. 43)

Menuoverzicht

Menu	Optie	Aanpassingen / configuraties (alternatieven)
Beeld	Beeld Instelling	<p>Selecteer de gewenste beeldstand voor elke ingangsmodus [Dynamisch] / [Normaal] / [Cinema] / [True Cinema] / [Spel]</p> <p>[Dynamisch]: Verbeter het contrast en de scherpte in helverlichte kamers.</p> <p>[Normaal]: Normale instelling onder gewone lichtomstandigheden.</p> <p>[Cinema]: Verbeter het contrast, zwarttinten en de kleurweergave voor films in een donkere ruimte.</p> <p>[True Cinema]: Reproduceert getrouw de oorspronkelijke beeldkwaliteit zonder aanpassingen.</p> <p>[Spel]: Levert beeld dat geschikt is voor een snel respons signaal tijdens het spelen van games.</p> <ul style="list-style-type: none"> • Niet geldig in de TV-modus • U kunt een lopend overzicht van de gebruikte tijd in de spelmodus weergeven ➔ [Weergave speeltijd] (p. 42) <p>Voor elke weergavestand en ingangsmodus kunnen de volgende instellingen worden aangepast en opgeslagen: [Kontrast], [Helderheid], [Kleur], [Scherpte], [Tint], [Kleurtemp.], [Levendige kleuren], [Eco mode], [P-NR] en [3D-COMB]. Bovendien kunt u de instellingen gedetailleerd aanpassen als [Geavanceerd] in het menu Instellingen is ingesteld op [Aan]. ➔ (p. 43)</p> <ul style="list-style-type: none"> • U kunt [Beeld Instelling] zowel in de 2D- als de 3D-stand instellen.
	Kontrast, Helderheid, Kleur, Scherpte	U kunt deze instellingen aanpassen aan uw voorkeur
	Tint	<p>Past de tint aan</p> <ul style="list-style-type: none"> • Voor NTSC-signaal
	Kleurtemp.	<p>Bepaalt de algemene kleurtoon van het beeld [Koel] / [Normaal] / [Warm]</p> <ul style="list-style-type: none"> • Is niet van toepassing wanneer [Beeld Instelling] op [True Cinema] staat
	Levendige kleuren	<p>Maakt de kleuren automatisch levendiger [Uit] / [Aan]</p> <ul style="list-style-type: none"> • Is niet van toepassing op een pc-signaal
	Eco mode	<p>Automatische helderheidsregeling</p> <p>Past beeldinstellingen automatisch aan het omgevingslicht aan [Uit] / [Aan]</p>
	P-NR	<p>Beeldruisvermindering (Picture Noise Reduction)</p> <p>Vermindert ongewenste beeldruis en flikkeringen in contouren in het beeld [Uit] / [Minimum] / [Midden] / [Maximum] / [Auto]</p> <ul style="list-style-type: none"> • Is niet van toepassing op pc-signalen en wanneer [Beeld Instelling] op [Spel] staat
	3D-COMB	<p>Maakt stilstaande of langzame beelden levendiger [Uit] / [Aan]</p> <ul style="list-style-type: none"> • Soms kunt u bij stilstaand of langzaam bewegend beeld een kleurpatroon opmerken. Selecteer [Aan] om de kleuren scherper en levensechter weer te geven. • Voor PAL/NTSC-ontvangst in de tv-stand of van composiet (behalve 3D)
	3D instellingen	Hiermee kunt u de weergave van 3D-beeld aanpassen (p. 33)

Menu	Optie	Aanpassingen / configuraties (alternatieven)
Beeld Geavanceerde instellingen	Schermweergave	Schakelt het scherm uit als u [Uit] selecteert [Uit] / [Aan] <ul style="list-style-type: none"> • Het geluid blijft werken als het scherm is uitgeschakeld. • Druk op een willekeurige knop (uitgezonderd Stand-by) om het scherm aan te zetten. • Deze functie helpt het energieverbruik te verminderen wanneer u luistert naar het geluid zonder naar het scherm te kijken.
	Intelligent Frame Creation	Creëert een zuiverder beeld door automatisch de beeldframesnelheid te corrigeren en trillende bewegingen te verwijderen [Uit] / [Minimum] / [Midden] / [Maximum] <ul style="list-style-type: none"> • Afhankelijk van de inhoud kan het beeld ruis vertonen. Wijzig de instelling om ruis te voorkomen. • Is niet van toepassing op pc-signalen en wanneer [Beeld Instelling] op [Spel] staat
	24p Smooth Film	Creëert een zuiverder 24p-filmbeeld door de beeldframesnelheid te corrigeren [Uit] / [Minimum] / [Midden] / [Maximum] <ul style="list-style-type: none"> • Alleen beschikbaar voor 24p-sigitaal en vervangt dan [Intelligent Frame Creation]. • Is niet van toepassing op pc-signalen en wanneer [Beeld Instelling] op [Spel] staat
	Filmritmedetectie	Verbetert de verticale resolutie van filmbeeld [Uit] / [Aan] <ul style="list-style-type: none"> • Is van toepassing op interlaced signalen (behalve in de pc-modus, bij VIERA Connect en wanneer [Beeld Instelling] op [Spel] staat).
	16:9 beeldscan	Bepaalt hoe het beeld op het scherm wordt weergegeven [Uit] / [Aan] [Aan]: Vergroot het beeld om de rand te verbergen. [Uit]: Geeft het beeld in de oorspronkelijke grootte weer. <ul style="list-style-type: none"> • Selecteer [Aan] als u aan de rand van het scherm ruis opmerkt. • Deze functie is beschikbaar wanneer de beeldverhouding is ingesteld op [Auto] (alleen 16:9-sigitaal) of [16:9]. • Deze functie kan zowel voor SD (Standard Definition) als HD (High Definition) worden opgeslagen in het geheugen. • Is niet van toepassing op de pc-modus en VIERA Connect
	AV-kleursysteem	Selecteert in de AV-modus een optioneel kleursysteem op basis van het videospitaal [Auto] / [PAL] / [SECAM] / [M.NTSC] / [NTSC]
	DVI input instelling	Wijzigt het zwartniveau voor de HDMI-ingangsmodus met een DVI-sigitaal [Normaal] / [Volledig] <ul style="list-style-type: none"> • Wanneer een DVI-sigitaal van een extern apparaat (met name een pc) wordt weergegeven, is het zwartniveau mogelijk niet optimaal. Selecteer in dit geval [Volledig]. • Het zwartniveau voor het HDMI-invoersigitaal wordt automatisch aangepast. • Voor HDMI-ingangsmodus met DVI-ingangssigitaal
Fabrieksinstellingen	Druk op OK om de beeldinstelling van de geselecteerde invoer terug te zetten naar de standaardwaarden	

Menu	Optie	Aanpassingen / configuraties (alternatieven)
Geluid	Geluidsfunctie	<p>Selecteer de gewenste geluidsmodus [Muziek] / [Sprak] / [Gebruiker]</p> <ul style="list-style-type: none"> De geselecteerde stand geldt voor alle ingangssignalen. <p>[Muziek]: Verbeterd de geluidskwaliteit voor muziekvideo's enz.</p> <p>[Sprak]: Verbeterd de geluidskwaliteit voor nieuws, televisieseries enz.</p> <ul style="list-style-type: none"> In de standen Muziek en Sprak kunt u de instellingen [Laag] en [Hoog] afzonderlijk aanpassen en opslaan. <p>[Gebruiker]: In deze stand past u het geluid handmatig aan met de equalizer.</p> <ul style="list-style-type: none"> Voor de stand Gebruiker wordt in het menu [Equalizer] weergegeven in plaats van [Laag] en [Hoog]. Selecteer [Equalizer] om de frequentie aan te passen. ➔ [Equalizer] (zie hieronder)
	Laag	Past het niveau van de lage tonen aan
	Hoog	Past het niveau van de hoge tonen aan
	Equalizer	<p>Hiermee kunt u het frequentieniveau naar wens aanpassen</p> <ul style="list-style-type: none"> Deze functie is beschikbaar wanneer [Geluidsfunctie] is ingesteld op [Gebruiker]. Selecteer de frequentie en wijzig het niveau met de cursorknop. Als u de lage tonen beter wilt laten uitkomen, verhoogt u het niveau van de lage frequenties. Als u de hoge tonen beter wilt laten uitkomen, verhoogt u het niveau van de hoge frequenties. Selecteer met de cursorknop [Fabrieksinstellingen] en druk op OK als u alle frequenties wilt terugzetten naar de standaardwaarde.
	Balans	Past het volume van de rechter- en linkerluidspreker aan
	Hoofdtel. Volume	Past het volume van de hoofdtelefoon aan
	Surround	<p>Surround geluidsinstellingen [Uit] / [V-Audio] / [V-Audio Surround]</p> <p>[V-Audio]: Verbeterd de breedtedynamiek voor meer ruimtelijk effect.</p> <p>[V-Audio Surround]: Verbeterd de breedte- en dieptedynamiek voor meer ruimtelijk effect.</p> <ul style="list-style-type: none"> U kunt ook overschakelen met de SURROUND-toets op de afstandsbediening (p. 9).
	Automatisch volumebereik	Regelt automatisch grote geluidsverschillen tussen verschillende kanalen en ingangsmodi [Uit] / [Aan]
	Volume Correctie	Past het volume van één kanaal of ingangsmodus aan
	Speakerafstand tot muur	<p>Corrigeert lage frequenties voor de afstand tussen de luidspreker en de muur [30cm en meer] / [Tot 30 cm]</p> <ul style="list-style-type: none"> Als de achterkant van de tv meer dan 30 cm van de muur staat, kiest u [30cm en meer]. Als de achterkant van de tv minder dan 30 cm van de muur staat, kiest u [Tot 30 cm].
MPX	<p>Selecteert de multiplex-geluidsmodus (indien beschikbaar)</p> <p>[Stereo]: Gewoonlijk gebruikt u deze instelling.</p> <p>[Mono]: Als er geen stereosignaal is.</p> <p>[M1] / [M2]: Beschikbaar bij uitzending van een monosignaal.</p> <ul style="list-style-type: none"> Voor analog 	

Menu	Optie	Aanpassingen / configuraties (alternatieven)
Geluid	Audiovoorkeur	<p>Selecteer de begininstelling voor audiotracks [Auto] / [Meerkanaals] / [Stereo] / [MPEG]</p> <ul style="list-style-type: none"> De beschikbare opties variëren afhankelijk van het geselecteerde land. <p>[Auto]: De tv selecteert automatisch de audiotracks als het programma meer dan twee tracks heeft. De prioriteit is als volgt: Dolby Digital Plus, HE-AAC, Dolby Digital, MPEG.</p> <p>[Meerkanaals]: Een meerkanaals audiotrack krijgt prioriteit.</p> <p>[Stereo]: Een stereo (2-kanaals) audiotrack krijgt prioriteit.</p> <p>[MPEG]: MPEG krijgt prioriteit.</p> <ul style="list-style-type: none"> Dolby Digital Plus en Dolby Digital zijn coderingsmethoden voor digitale signalen die zijn ontwikkeld door Dolby Laboratories. Het signaal kan stereo (2-kanaals) of meerkanaals audio zijn. HE-AAC is een perceptuele coderingsmethode voor compressie van digitale audio ten behoeve van een efficiënte opslag en overdracht. MPEG is een methode waarmee audio wordt gecompriëerd zonder groot verlies van audiokwaliteit. Dolby Digital Plus en HE-AAC zijn technologieën voor HD-programma's (High Definition). Voor DVB
	Audiotype	<p>Instellingen voor gesproken tekst voor visueel gehandicapten (niet beschikbaar in alle landen) [Standaard] / [Visueel gehandicapten]</p> <ul style="list-style-type: none"> Selecteer [Visueel gehandicapten] om de geluidstrack voor gesproken tekst in te schakelen (indien beschikbaar). Voor DVB
	SPDIF kiezen	<p>SPDIF: Een standaard bestandsindeling voor audio-overdracht Selecteer de initiële instelling voor het digitale audio-uitgangssignaal van de aansluitingen DIGITAL AUDIO OUT en HDMI2 (ARC-functie) [Auto] / [PCM]</p> <p>[Auto]: Dolby Digital Plus, Dolby Digital en HE-AAC multi-channel worden uitgevoerd als Dolby Digital Bitstream. MPEG wordt uitgevoerd als PCM.</p> <p>[PCM]: Digitale uitgangssignalen zijn altijd PCM.</p> <ul style="list-style-type: none"> Voor DVB of video-inhoud van de Mediaspeler of netwerkdiensten (p. 67, 78) ARC (Audio Return Channel): Een digitale audio-uitgangsfunctie via een HDMI-kabel
	HDMI1 / 2 / 3 / 4 ingang	<p>Pas het systeem aan het ingangssignaal aan. [Digitaal] / [Analoog] (p. 94)</p> <p>[Digitaal]: Als het geluid wordt geleverd via de HDMI-kabelaansluiting</p> <p>[Analoog]: Als het geluid niet wordt geleverd via de HDMI-DVI-adapterkabelaansluiting</p> <ul style="list-style-type: none"> Voor HDMI-ingang
	SPDIF-vertraging	<p>Past de vertragingstijd aan van de geluidsuitgangen DIGITAL AUDIO OUT en HDMI 2 (ARC-functie) als het geluid niet synchroon is met het beeld</p> <ul style="list-style-type: none"> Voor DVB
	Fabrieksinstellingen	<p>Druk op OK om het geluid, [Balans], [Hoofdtel. Volume] en [Surround] terug te zetten naar de fabrieksinstellingen</p>
Netwerk	Verbindingstest, Netwerkverbinding, Draadloze netwerkinst., IP/DNS-instellingen	<p>Stelt de netwerkinstelling in voor gebruik in uw netwerkomgeving (p. 72, p. 73)</p>
	Netwerkverbindingstest	<p>Stelt de bediening van de tv in via apparaten die op het netwerk aangesloten zijn (p. 71)</p>

Menu	Optie	Aanpassingen / configuraties (alternatieven)	
Netwerk	Software-update	Controleert of er software-updates beschikbaar zijn op de website van Panasonic	
	Nieuw softwarebericht	Hiermee bepaalt u of er een melding wordt weergegeven wanneer nieuwe software is gevonden via het netwerk [Uit] / [Aan]	
	Netwerkstatus	Geeft netwerkinformatie weer (MAC-adres, huidige netwerkinstellingen enz.)	
Timer	Timer programmeren	Stelt een timer in om u eraan te herinneren dat u een programma wilt bekijken of opnemen (p. 50) <ul style="list-style-type: none"> • Voor DVB 	
	Timer TV uitschakelen	Bepaalt na hoeveel minuten de tv automatisch naar stand-by gaat [Uit] / [15] / [30] / [45] / [60] / [75] / [90] (minuten) (p. 21)	
	Automatisch in Stand-by	Bepaalt hoe lang de tv ingeschakeld blijft wanneer het toestel niet bediend wordt [Uit] / [2] / [4] (uur) <ul style="list-style-type: none"> • Deze functie reageert niet op de automatische start van een timerprogramma. • De tijdteller wordt teruggezet als de ingang automatisch wordt overgeschakeld met een aangesloten apparaat. • Een melding verschijnt 3 minuten voordat het toestel in de standby-stand gaat. 	
Instellingen	Econavigatie	Stelt de tv automatisch in op de meest geschikte energiezuinige stand <ul style="list-style-type: none"> • Als u op OK drukt, worden de onderstaande functies als volgt ingesteld: [Eco mode], [VIERA Link], [Uit via Link], [Standby energiebesparing], [Energiebesp.functie] ➔ [Aan] [Standby Intelligent Auto] ➔ [Aan] (geen herinnering) [Automatisch in Stand-by] ➔ [2 uur] 	
	Link instellingen	VIERA Link	Stelt in of VIERA Link-functies gebruikt worden [Uit] / [Aan] (p. 82)
		HDMI-bestandstype	Past de beeldinstellingen automatisch aan naargelang de HDMI-inhoud via de HDMI-kabel [Uit] / [Auto] <ul style="list-style-type: none"> • Deze functie is beschikbaar als de aangesloten apparatuur HDMI-inhoud ondersteunt. • Als deze functie actief is, wordt de informatie over het inhoudstype enkele seconden weergegeven.
		AV1 Uitg.	Selecteert het signaal dat van de tv naar Q-Link wordt verzonden [TV] / [AV2] / [Monitor] [Monitor] : Beeld op het scherm <ul style="list-style-type: none"> • Component- en HDMI-signalen kunnen niet worden uitgevoerd.
		Aan via Link	Schakelt de functie Aan via Link in of uit [Uit] / [Aan] (p. 81, 82)
		Uit via Link	Schakelt de functie Uit via Link in of uit [Uit] / [Aan] (p. 81, 82)
		Standby energiebesparing	Regelt aangesloten apparatuur om stroom te besparen in stand-by [Uit] / [Aan] (p. 83) <ul style="list-style-type: none"> • Deze functie is beschikbaar wanneer [VIERA Link] is ingesteld op [Aan] en [Uit via Link] is ingesteld op [Aan].

Menu	Optie	Aanpassingen / configuraties (alternatieven)	
Link instellingen	Standby Intelligent Auto	Laat een aangesloten apparaat dat niet bekeken of gebruikt wordt naar stand-by gaan om het energieverbruik te verminderen [Uit] / [Aan (met herinnering)] / [Aan (geen herinnering)] (p. 83) • Deze functie is beschikbaar wanneer [VIERA Link] is ingesteld op [Aan].	
	Download	Instellingen voor kanalen, talen en land/regio downloaden naar aangesloten apparatuur die compatibel is met Q-Link of VIERA Link • De DVB-C-kanaalinstelling kan niet worden gedownload.	
Kinderslot		Regelt toegangsbeperkingen voor kanalen en externe apparaten (p. 53)	
Instellingen	Afstemmenu*	Favorieten bewerken	Hiermee kunt u een lijst van favoriete kanalen maken (p. 46) • Niet van toepassing op analogoog
		Kanaallijst	Instellingen voor het overslaan en bewerken van kanalen (p. 47)
		Auto set-up	Automatisch zoeken naar beschikbare kanalen (p. 44, 45)
		Handm. afstemming	Handmatig naar kanalen zoeken (p. 48)
		Kanaallijst updaten	Werkt de kanaallijst bij met behoud van uw instellingen (p. 49) • Voor DVB
		Favoriete netwerk	Selecteert uw favoriete netwerk (alleen in bepaalde landen beschikbaar) • Voor DVB
		Nieuw kanaalbericht	Bepaalt of er een bericht verschijnt wanneer een nieuw kanaal gevonden wordt [Uit] / [Aan] (p. 49) • Voor DVB
		Meld. vervangend kanaal	Selecteer [Aan] om een bericht weer te geven om over te schakelen naar de beschikbare dienst (alleen beschikbaar in sommige landen) [Uit] / [Aan] • Voor DVB-C
		Signaalconditie	Controleer de signaalsterkte (p. 49) • Niet van toepassing op analogoog
		Signaaldemping	Dempt automatisch het DVB-C-sigitaal om interferentie te vermijden [Uit] / [Aan] • Als het DVB-C-sigitaal te sterk is, kunnen er storingen optreden. Selecteer in dat geval [Aan] om het signaal automatisch te dempen.
Voeg TV-sigitaal toe	Toevoeging voor tv-stand • Deze functie is beschikbaar als u afstemstanden hebt overgeslagen in [Auto set-up] bij het eerste gebruik van de tv. • Raadpleeg het gedeelte "Automatisch instellen" voor informatie over het eerste gebruik van de tv (p. 14).		

Menu	Optie	Aanpassingen / configuraties (alternatieven)
Taal	OSD-taal	Wijzigt de taal van het beeldschermmenu
	Voorkeur Audio 1 / 2	Selecteert de eerste en tweede voorkeurtal voor DVB-multi-audio (afhankelijk van de zender)
	Voorkeur Ondertitels 1 / 2	Selecteert de eerste en tweede voorkeurtal voor DVB-ondertitels (afhankelijk van de zender) <ul style="list-style-type: none"> • Ondertitels weergeven ➔ (p. 20)
	Voorkeur teletekst	Selecteert de voorkeurtal voor DVB-teletekst (afhankelijk van de zender)
Instellingen TV instellingen	Voorkeur type ondertitels	Selecteert de soort ondertiteling [Standaard] / [Slechthorend] <ul style="list-style-type: none"> • [Slechthorend] biedt extra ondersteuning voor DVB-ondertitels (afhankelijk van de zender). • [Voorkeur Ondertitels 1 / 2] in [Taal] krijgen prioriteit.
	Teletekst	Teletekstweergavemodus [TOP (FLOF)] / [List] (p. 26)
	Teletekst instelling	Selecteert het lettertype voor de teleteksttaal [West] / [Oost1] / [Oost2] [West]: Engels, Frans, Duits, Grieks, Italiaans, Spaans, Zweeds, Turks enz. [Oost1]: Tsjechisch, Engels, Ests, Lets, Roemeens, Russisch, Oekraïens enz. [Oost2]: Tsjechisch, Hongaars, Lets, Pools, Roemeens enz.
	Voorkeur gids	Selecteert welke tv-gids wordt gebruikt als u op GUIDE drukt (alleen beschikbaar in sommige landen) [Kanaallijst] / [Programma gids] [Programma gids]: <ul style="list-style-type: none"> De tv-gids (EPG) gebruiken. • Gebruik van de tv-gids ➔ (p. 23) [Kanaallijst]: <ul style="list-style-type: none"> De kanaallijst weergeven in plaats van de tv-gids.
	Labels voor ingangen	Opent de lijst waarin u de verschillende ingangen kunt labelen of verbergen in [TV keuze] (p. 19), [Ingangssignaal kiezen] (p. 28) of op de balk <ul style="list-style-type: none"> • Selecteer [Gebruikersinput] om ingangen zelf een naam te geven (maximaal 10 tekens). • Selecteer [Overslaan] om een ingangsmodus over te slaan.
	Timeout balkweergave	Bepaalt hoe lang de informatiebalk op het scherm wordt weergegeven [geen weergave] / [1] / [2] / [3] / [4] / [5] / [6] / [7] / [8] / [9] / [10] (seconden)
	VIERA Connect Banner	Stelt in of de VIERA Connect-introductiebalk wordt weergegeven [Uit] / [Aan] (p. 18, 19)
	Weergave speeltijd	Selecteer [Aan] om rechtsboven in het scherm elke 30 minuten een lopend overzicht weer te geven van de tijd die in de spelmodus is doorgebracht [Uit] / [Aan] <ul style="list-style-type: none"> • Deze functie is beschikbaar als [Beeld Instelling] is ingesteld op [Spel]. ➔(p. 36)
	Data Service Applicatie	Stelt de Hybrid Broadcast Broadband TV-toepassing in (afhankelijk van het geselecteerde land en de zender) [Uit] / [Auto Start Uit] / [Auto Start Aan] (p. 54) <ul style="list-style-type: none"> • Voor DVB
	Radio modus	Stelt de timer in voor het automatisch uitschakelen van het scherm wanneer een radiokanaal is geselecteerd [Uit] / [5] / [10] / [15] / [20] (seconden) <ul style="list-style-type: none"> • Het geluid blijft werken als het scherm is uitgeschakeld. Deze functie helpt het energieverbruik te beperken wanneer u een radiokanaal beluistert. • Druk op een willekeurige knop, behalve de knoppen Stand-by, Volume omhoog/omlaag en MUTE om het scherm in te schakelen. • Niet van toepassing op analoog

Menu	Optie	Aanpassingen / configuraties (alternatieven)		
Instellingen	Gemeensch. interface	Instelling voor het weergeven van gecodeerde kanalen enz. (p. 55)		
	DivX® VOD	Toont de DivX VOD-registratiecode (p. 92)		
	Geavanceerd	Schakelt de geavanceerde beeldinstellingen in of uit [Uit] / [Aan] <ul style="list-style-type: none"> • Selecteer [Aan] om de geavanceerde functies weer te geven in het menu Beeld. (p. 59) 		
	Systeemmenu	USB-toetsenbordindeling	Selecteer de taal voor uw USB-toetsenbord <ul style="list-style-type: none"> • Voor meer informatie over het gebruiken van een USB-toetsenbord ➔ (p. 94) 	
		Fabrieksinstellingen	Alle instellingen terugzetten naar de oorspronkelijk waarde (p. 56)	
		Systeem bijwerken	Nieuwe software downloaden naar de tv (p. 57)	
		Softwarelicentie	Geeft informatie over de softwarelicentie weer	
		Systeem informatie	Geeft informatie over het tv-systeem weer	
		Apparaat informatie	Geeft informatie over het tv-apparaat weer	
	Overige instellingen	GUIDE Plus+ instellingen	Update	Werkt het programma en advertenties van het GUIDE Plus+-systeem bij (niet beschikbaar in alle landen) (p. 24)
			Postcode	Met deze functie kunt u uw postcode instellen voor advertenties van het GUIDE Plus+-systeem (niet beschikbaar in alle landen) (p. 24)
			Systeem informatie	Geeft informatie over het GUIDE Plus+-systeem weer (niet beschikbaar in alle landen)
		Inschakelvoorkeuren	Selecteer de ingang die automatisch wordt gebruikt wanneer de tv wordt ingeschakeld [TV] / [AV] <ul style="list-style-type: none"> • Selecteer [TV] om beeld van de tv-tuner weer te geven. Selecteer [AV] om beeld weer te geven van een extern apparaat dat op de AV1- of HDMI1-ingang is aangesloten (bijvoorbeeld een set-top box). • De tv kan bij het aanzetten alleen automatisch overschakelen als het externe apparaat ingeschakeld is en een besturingssignaal verzendt. 	
Energiebesp. functie		Vermindert de helderheid van het beeld om stroom te besparen [Uit] / [Aan]		
Tijdzone		Past de tijd automatisch aan <ul style="list-style-type: none"> • De tijd wordt aangepast op basis van GMT. 		

*De instellingen in [Afstemmenu] gelden alleen voor de geselecteerde tv-stand. De menunaam verschilt naargelang de tv-stand. ([DVB-C afstemmenu] / [DVB-T afstemmenu] / [Analoog afstemmenu])

- Er wordt een ander menu weergegeven wanneer [Geavanceerd] in het menu Instellingen is ingesteld op [Aan] en bij gebruik van de pc-modus, Mediaspeler en netwerkdiensten. (p. 58, 59, 61 - 68, 75 - 78)
- U kunt alleen beschikbare opties selecteren.

Opnieuw afstemmen vanuit het menu Instellingen

U kunt automatisch opnieuw afstemmen op kanalen die in het gebied worden ontvangen.

- Deze functie is alleen beschikbaar als de kanalen al afgestemd zijn.
- Alleen in de geselecteerde stand wordt opnieuw afgestemd. Alle vorige afsteminstellingen worden gewist.
- Als er een pincode voor het kinderslot (p. 53) is ingesteld, is het pinnummer vereist.
- Als het afstemmen nog niet voltooid is ➔ **[Handm. afstemming]** (p. 48)

DVB-C, DVB-T, analoge kanalen

1 Selecteer DVB-C, DVB-T of analoog

➔ (p. 19)



2 Geef het menu weer en selecteer [Instellingen]

MENU



① selecteren

② openen

3 Selecteer [DVB-C afstemmenu], [DVB-T afstemmenu] of [Analoog afstemmenu]

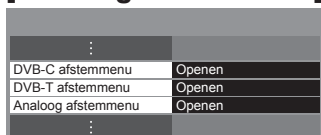

① selecteren

② openen

4 Selecteer [Auto set-up]



① selecteren

② openen

5 Verricht de Auto set-upinstellingen (DVB-C)

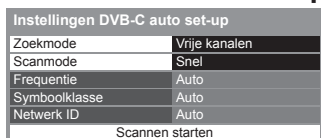

selecteren

openen / opslaan



- Selecteer na het instellen [Scannen starten].

- [Scanmode]

[Volledig]: Scant het hele frequentiebereik.

[Snel]: Scant de in uw land beschikbare frequentie.

- Gewoonlijk stelt u [Frequentie], [Symboolklasse] en [Netwerk ID] in op [Auto].

Als [Auto] niet wordt weergegeven of indien nodig, voert u met de cijfertoetsen de instellingen van uw kabelprovider in.

Start Auto set-up (De instellingen worden automatisch vastgelegd.)

DVB-C:

DVB-C auto set-up

Alle DVB-C afstemgegevens zullen gewist worden.



DVB-C auto set-up				
Voortgang		0% — 100%		
Dit duurt ongeveer 3 minuten.				
Nr.	Kanaalnaam	Type	Kwal.	
1	CBBC Channel	Gratis tv	100	
2	BBC Radio Wales	Gratis tv	100	
3	E4	Gratis tv	100	
Gratis tv: 3		Betaal tv: 0	Radio: 0	
Zoeken				

DVB-T:

DVB-T auto set-up

Alle DVB-T afstemgegevens zullen gewist worden.



DVB-T auto set-up				
Voortgang		CH 5 — 69		
Dit duurt ongeveer 3 minuten.				
Kan.	Kanaalnaam	Type	Kwal.	
62	CBBC Channel	Gratis tv	100	
62	BBC Radio Wales	Gratis tv	100	
62	E4	Gratis tv	100	
62	Cartoon Nwk	Gratis tv	100	
Gratis tv: 4		Betaal tv: 0	Radio: 0	
Zoeken				

Analog:

Analoge ATP/ACI afstemming

Alle analoge zenders zullen gewist worden



Analoge ATP/ACI afstemming		
Scannen		CH 2 — 78 CC 1 — #1
Dit duurt ongeveer 3 minuten.		
Kan.	Kanaalnaam	
CH 29		
CH 33	BBC1	
Analog: 2		
Zoeken		

- De kanaal-, taal- en land/regio-instellingen worden gedownload naar aangesloten apparatuur die compatibel is met Q-Link- of VIERA Link.

Na afloop wordt het kanaal op de laagste positie weergegeven.

Auto set-up met de toetsen op de tv

U kunt Auto set-up uitvoeren met de toetsen op de tv (p. 10)

- 1 Druk meermaals op de F-toets tot [Auto set-up] wordt weergegeven
F
- 2 Open [Auto set-up]
TV
- 3 Stel de zoekmodus en de scanmodus in (DVB-C)
↑ ↓ (onderdeel selecteren)
TV (instellen)
AV (opslaan)
- 4 Start [Auto set-up]
TV

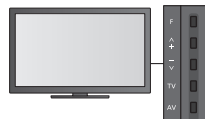

- Terug naar de tv
F
- Het schermmenu van het bedieningspaneel wordt weergegeven wanneer u op de toets van het bedieningspaneel drukt.

Kanalen afstemmen en bewerken

U kunt kanalen opnieuw instellen, lijsten maken met favoriete kanalen, ongewenste kanalen overslaan, enzovoort.

1 Selecteer de stand

→ (p. 19)



2 Geef het menu weer en selecteer [Instellingen]



① selecteren

② openen

3 Selecteer [DVB-C afstemmenu], [DVB-T afstemmenu] of [Analoog afstemmenu]

...	
DVB-C afstemmenu	Openen
DVB-T afstemmenu	Openen
Analoog afstemmenu	Openen
...	



① selecteren

② openen

• De weergegeven optie is afhankelijk van de geselecteerde stand.

4 Selecteer één van de volgende functies

DVB-C afstemmenu	
Favorieten bewerken	Openen
Kanaallijst	Openen
Auto set-up	Openen
Handm. afstemming	Openen
Kanaallijst updaten	Openen
Nieuw kanaalbericht	Aan
Signaalconditie	Openen
Signaaldemping	Uit



① selecteren

② openen

• De functieopties zijn afhankelijk van het geselecteerde land (p. 14).

• [Auto set-up]

→ “Opnieuw afstemmen vanuit het menu Instellingen” (p. 44, 45)

Een lijst maken met favoriete DVB-kanalen [Favorieten bewerken]

U kunt uw eigen lijsten met favoriete kanalen van verschillende zenders maken (maximaal 4: [Favoriet]1 tot 4).

De lijsten met DVB-favorieten zijn beschikbaar via “Categorie” op de informatiebalk (p. 20) en via het scherm met de tv-gids (p. 23).

1 Selecteer het kanaal dat u wilt opnemen in de lijst ([-]): gecodeerd kanaal

Voorbeeld: DVB-C

DVB-C favorieten bewerken	Sorteren 123...
Alle DVB-C kanalen	
1 BBC One Wales	Favoriet 1
7 BBC THREE	
14 E4	
70 CBBC Channel	
72 Cartoon Nwk	
105 BBCI	
719 BBC Radio Wales	
720 BBC Radio Cymru	



• Kanalen in alfabetische volgorde plaatsen

(Rode)

• Andere favorieten weergeven

(Groene)

• Een andere categorie kiezen

(Blauwe)

• Een doorlopend blok kanalen tegelijk aan de lijst toevoegen

(Gele)



① blok maken

② toevoegen

• Alle kanalen aan de lijst toevoegen

(Gele)



(Groene)

2 Voeg het toe aan de favorietenlijst

Voorbeeld: DVB-C

DVB-C favorieten bewerken	Sorteren 123...
Alle DVB-C kanalen	
1 BBC One Wales	Favoriet 1
7 BBC THREE	
14 E4	
70 CBBC Channel	
72 Cartoon Nwk	
105 BBCI	
719 BBC Radio Wales	
720 BBC Radio Cymru	



■ De lijst met favorieten bewerken

Terwijl de cursor zich in het Favorietenveld bevindt

- Het kanaal verplaatsen

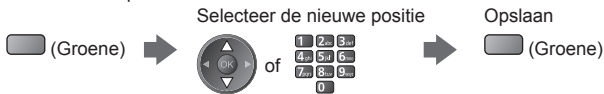

- Het kanaal verwijderen



- Alle kanalen verwijderen



- De favorieten een naam geven

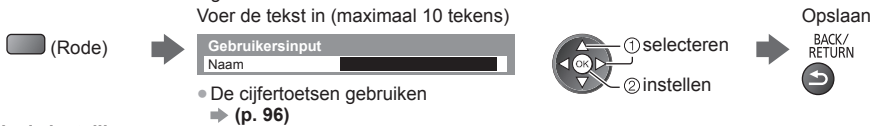

- De cijfertoetsen gebruiken
- ➔ (p. 96)

3 Sla de instelling op



Ongewenste kanalen overslaan en kanalen bewerken [Kanaallijst]

U kunt ongewenste kanalen verbergen.

De verborgen kanalen worden niet weergegeven behalve via deze functie.

Selecteer een kanaal en geef het weer of verberg het

Voorbeeld: DVB-C

Alle DVB-C kanalen		Sorteren 123...
70	CBBC Channel	
72	Cartoon Nwk	
105	BBCi	
719	BBC Radio Wales	
720	BBC Radio Cymru	
1	BBC ONE Wales	
7	BBC THREE	

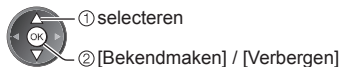

- Alle kanalen weergeven



- : [Bekendmaken]
- : [Verbergen] (overslaan)

- Kanaalnamen in alfabetische volgorde plaatsen (DVB)



- Een andere categorie kiezen (DVB)



■ Kanalen bewerken

- De kanaalpositie omwisselen/verplaatsen (indien beschikbaar)

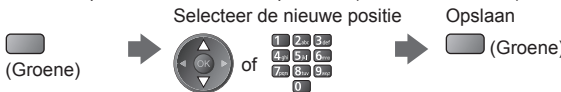

Voorbeeld: Analoog



- Kanalen opnieuw afstemmen ([Handm. afstemming] (p. 48)) (analoog)



- Een kanaal herbenoemen (analoog)

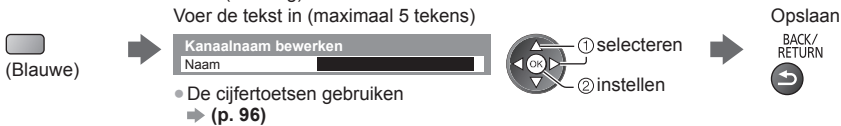

- De cijfertoetsen gebruiken
- ➔ (p. 96)

Opmerking

- Als een videorecorder alleen met de RF-kabel is aangesloten in de analoge stand, bewerkt u [VCR].

DVB-kanalen handmatig instellen [Handm. afstemming]

Gewoonlijk gebruikt u [Auto set-up] of [Kanaallijst updaten] om DVB-kanalen opnieuw af te stemmen. Gebruik deze functie als het afstemmen niet is voltooid of om de richting van de antenne aan te passen.

- Alle aangetroffen kanalen worden toegevoegd aan de kanaallijst.

DVB-C:

1 Voer de frequentie in

DVB-C handmatige afstemming			
Frequentie	474.00 MHz		
Symboolklasse	Auto		
Service ID	Auto		
Scannen starten			
Signaalkwaliteit	100%		
Signaalfsterkte	100%		
Nr.	Kanaalnaam	Type	Nieuw



2 Selecteer [Scannen starten]



- Gewoonlijk stelt u [Symboolklasse] en [Service ID] in op [Auto].

DVB-T:

1 Pas de frequentie voor elk kanaal aan

DVB-T handmatige afstemming			
Frequentie	[CH21]	474.00 MHz	
Signaalkwaliteit	100%		
Signaalfsterkte	100%		
Nr.	Kanaalnaam	Type	Nieuw

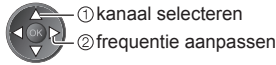

2 Zoeken



- Stel in waar [Signaalkwaliteit] maximaal is.

Analoge kanalen handmatig instellen [Handm. afstemming]

[Fijnafstemming]:

Gebruik deze functie om de afstemming van een kanaal een klein beetje aan te passen (bijvoorbeeld bij slechte weersomstandigheden).

[Handm. afstemming]:

U kunt een analoog kanaal handmatig instellen na Auto set-up.

- Stel eerst [Geluidssysteem] en [Kleur systeem] in en voer dan deze functie uit. Gewoonlijk stelt u [Kleur systeem] in op [Auto].
- Als een videorecorder alleen met de RF-kabel is aangesloten, selecteert u kanaalpositie [0].

Analoge handmatige afstemming			
1 BBC1			CH33
Fijnafstemming	← 2 →		
Handm. afstemming	2	78	1 41
Geluidssysteem	SC1		
Kleur systeem	Auto		
Opslaan			

SC1: PAL B, G, H/SECAM B, G
SC2: PAL I
SC3: PAL D, K/SECAM D, K
F: SECAM L, L'

1 Selecteer de kanaalpositie



2 Selecteer het kanaal



3 Zoeken



4 Selecteer [Opslaan]

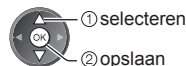

DVB-kanalen automatisch bijwerken [Kanaallijst updaten]

U kunt in de kanaallijst automatisch kanalen toevoegen of verwijderen en de naam en positie van kanalen bijwerken.

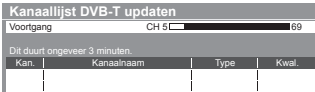

- De kanaallijst wordt bijgewerkt met behoud van uw instellingen in [Favorieten bewerken], [Kanaallijst], [Kinderslot] enz.
- Afhankelijk van de sterkte van het signaal slaagt het bijwerken mogelijk niet.

Een bericht weergeven [Nieuw kanaalbericht] (DVB)

Deze instelling bepaalt of er een bericht verschijnt bij een nieuw DVB-kanaal.

Nieuwe kanalen gevonden.
Druk op OK om kanaallijst te updaten.
Zo niet, druk op EXIT.

- Als u OK selecteert, wordt [Kanaallijst updaten] uitgevoerd.

Het DVB-signaal controleren [Signaalconditie]

Met deze functie kunt u de DVB-signaalsterkte van een kanaal controleren.

Een goede signaalsterkte betekent niet zonder meer dat het signaal geschikt is voor DVB-ontvangst.

De indicator voor de signaalkwaliteit geeft de volgende aanduiding:

- Groene balk: Goed
- Gele balk: Zwak
- Rode balk: Slecht (Controleer de aardse antenne of de kabel)

- Naar een ander kanaal gaan



Voorbeeld:

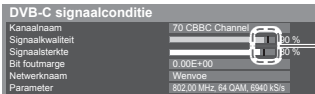

Deze balken tonen de maximale signaalsterkte van het geselecteerde kanaal.

Timerprogramma's

Timerprogramma's instellen in het menu

In het menu Timer programmeren kunt u programma's kiezen waarvoor u een herinnering wilt krijgen of die u wilt opnemen met de externe recorder. De tv schakelt op het juiste tijdstip naar het gewenste kanaal over, ook vanuit de stand-bystand.

U kunt ook een timerprogramma instellen in de tv-gids (p. 25).

- Deze functie is niet beschikbaar in de analoge stand.
- U kunt tot 15 timerprogramma's opslaan.
- De timerprogrammering werkt alleen betrouwbaar als de correcte tijdgegevens worden ontvangen van de zender of serviceprovider.
- Voor de opname van een timerprogramma moet de tv ingeschakeld zijn of in de stand-bystand staan. Herinneringen worden alleen weergegeven als de tv aan staat.
- U kunt geen ander kanaal selecteren terwijl een timerprogramma wordt opgenomen.
- Het is wellicht niet mogelijk een gecodeerd (tegen kopiëren beveiligd) programma op te nemen.
- Controleer of de externe recorder correct is ingesteld voordat u er programma's mee opneemt. U hoeft de aangesloten recorder niet in te stellen als die compatibel is met Q-Link, VIERA Link of gelijkaardige technologie (p. 81, 82) en u [Link instellingen] (p. 40) ingesteld hebt. Lees ook de handleiding van de recorder.
- Als de aangesloten recorder niet compatibel is met Q-Link, VIERA Link of gelijkwaardige technologie, maakt u de timerprogrammering met de recorder. Lees de handleiding van de recorder om deze in te stellen.
- Opnamen op een extern apparaat via SCART zijn altijd in standard definition (composietvideo), ook als het programma oorspronkelijk high definition is.
- 2 minuten vóór de begintijd verschijnt een herinneringsbericht als u tv kijkt.
 - Het bericht verwijderen en de programmering starten
 - De programmering opheffen



1 Selecteer DVB-C of DVB-T

➔ (p. 19)



2 Geef het menu weer en selecteer [Timer]



Timer



① selecteren

② openen

3 Selecteer [Timer programmeren]

Timer programmeren	Openen
Timer TV uitschakelen	Uit
Automatisch in Stand-by	Uit



① selecteren

② openen

Een timerprogramma instellen

1 Ga naar de instellingen



2 Selecteer de functie ([Externe rec.] of [Herinnering])



[Externe rec.]:

Het programma wordt opgenomen op de externe recorder.

Op de begintijd schakelt de tv automatisch naar het ingestelde kanaal en worden het video- en audiosignaal uitgevoerd. Als u tv kijkt, wordt 2 minuten vóór de begintijd een herinneringsbericht weergegeven.

[Herinnering]:

U wordt aan het programma herinnerd.

Als u tv kijkt, wordt 2 minuten vóór de begintijd een herinneringsbericht weergegeven.

Druk op OK om naar het geprogrammeerde kanaal over te schakelen.

3 Stel het kanaal, de datum en tijd in (herhaal de bewerkingen zoals hieronder)

Stel de onderdelen in volgorde van 1 tot 4.



optie selecteren



instellen

- 1, 3 en 4 kunnen ook met de cijfertoetsen worden ingevoerd.



! : Overlappende timerprogramma's

Timer programmeren			Woe 26.10.2011 10:46		
Functie	Nr.	Kanaalnaam	Datum	Start	Einde
Herinnering	D 7	BBC7 <TIMER>	Woe 26.10.2011	17:00 (90 min.)	18:30
Externe rec.	D 1	BBC1 <TIMER>	STTL Woe 26.10.2011	18:00 (120 min.)	20:00
Externe rec.	C 3	ITV1 <TIMER>	Do 27.10.2011	21:30 (60 min.)	22:30
...	--	--	--	--	--

Neemt op met ondertitels (indien beschikbaar)

- Om dit in te stellen



(Druk nogmaals om de ondertitels te verwijderen.)

1 2 3 4 Duur (automatische weergave)

[C]: DVB-C

[D]: DVB-T

- U kunt de stand niet wijzigen in het menu.

1 Kanaalnummer

3 Begintijd

2 Datum

4 Eindtijd



één dag eerder

dagelijks of wekelijks (herhaaldelijk indrukken)

- [Dagelyks Zo-Za]: zondag tot zaterdag
- [Dagelyks Ma-Za]: maandag tot zaterdag
- [Dagelyks Ma-Vr]: maandag tot vrijdag
- [Elke Zaterdag/Vrijdag/Donderdag/Woensdag/Dinsdag/Maandag/Zondag]: elke week op dezelfde tijd op dezelfde dag

4 Opslaan



■ Een timerprogramma bewerken

Selecteer het programma



- Een timerprogramma wijzigen



Corrigeer zoals gewenst (p. 51)

- Een timerprogramma verwijderen



- Opnemen met ondertitels (indien beschikbaar)



• Bij elke druk op de knop:
auto ↔ uit

- Een timerprogramma tijdelijk annuleren



• Bij elke druk op de knop:
annuleren ← → annuleren
stoppen

■ De tuner deblokkeren en de opname stoppen



Opmerking

- Controleer of het lampje oranje brandt. Als dat niet het geval is, is er geen timerprogramma actief of opgeslagen.
- De herinnering aan een timerprogramma wordt weergegeven tot een van het volgende gebeurt:
 - U drukt op OK om het programma te bekijken of op EXIT om de herinnering te verwijderen.
 - Het timerprogramma waarvoor de herinnering is ingesteld, loopt af.
- "!" duidt aan dat twee of meer timerprogramma's elkaar overlappen. [Externe rec.] krijgt voorrang boven [Herinnering]. Als timeropnamen elkaar overlappen, wordt het eerste programma uitgevoerd zoals ingesteld. Daarna kan het volgende programma worden uitgevoerd.
- Bij een timeropname schakelt het toestel enkele seconden voor de begintijd automatisch over naar het geprogrammeerde kanaal.
- Om een timeropname te stoppen, moet u wellicht de recorder handmatig stoppen.
- Een timeropname wordt ook uitgevoerd als de tv bezig is met een [Pause Live TV] opname (p. 84). In dat geval wordt de [Pause Live TV] opname geannuleerd.

Kinderslot

U kunt de toegang tot bepaalde kanalen en AV-ingangen blokkeren om te voorkomen dat iedereen ernaar kan kijken. Als een geblokkeerd kanaal of een geblokkeerde ingang wordt gekozen, wordt een bericht weergegeven. De kijker moet dan de pincode invoeren om ernaar te kunnen kijken.

1 Geef het menu weer en selecteer [Instellingen]



2 Selecteer [Kinderslot]



Toegang tot kanalen regelen [Kinderslot]

1 Voer de pincode in (4 cijfers)



- 1 2 3 4 5 6 7 8 9 0
- Voer de pincode tweemaal in als u deze voor het eerst instelt.
- Noteer de pincode voor het geval u die vergeet.
- Afhankelijk van het geselecteerde land is de pincode misschien standaard ingesteld op "0000" (p. 14).

2 Selecteer [Kanaal blokkade]



3 Selecteer het kanaal/de ingang die u wilt blokkeren

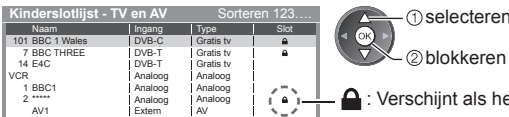

• Annuleren

Selecteer het geblokkeerde kanaal/ingang



• Kanalen in alfabetische volgorde plaatsen

(Rode)

• Alle blokkeringen verwijderen

(Gele)

• Alles blokkeren
 (Groene)

• Naar het bovenste item van de volgende ingang gaan

(Blauwe)

■ De pincode wijzigen

1. Selecteer [PIN-code wijzigen]



2. Voer tweemaal de nieuwe pincode in

■ Een leeftijdsbeperking instellen

Als de leeftijdsclassificatie voor een DVB-programma hoger is dan de geselecteerde leeftijd, moet u de pincode invoeren om ernaar te kunnen kijken (afhankelijk van de zender).

Selecteer [Leeftijds blokkade] en stel een leeftijd in voor de programmabeperking.



• Of deze functie beschikbaar is, is afhankelijk van het geselecteerde land (p. 14).

Opmerking

• De functie [Fabrieksinstellingen] (p. 56) wist de pincode en alle instellingen.

Data Service Applicatie

U kunt met deze tv gebruik maken van HbbTV (Hybrid Broadcast Broadband TV), een interactieve dienst voor digitale uitzendingen.

- Om alle mogelijkheden van HbbTV te gebruiken, hebt u een breedbandnetwerk nodig. Zorg dat de netwerkverbindingen en -instellingen zijn voltooid.
 - ➔ “Netwerkverbindingen” (p. 70), “Netwerkinstelling” (p. 71 - 74)
- Afhankelijk van het land, het gebied en de zender zijn sommige diensten niet beschikbaar.
- Afhankelijk van de verbindingssomgeving, kan de internetverbinding langzaam zijn of mislukken.

1 Selecteer DVB-C of DVB-T

➔ (p. 19)



2 Geef het menu weer en selecteer [Instellingen]

MENU



① selecteren

② openen

3 Selecteer [Tv instellingen]

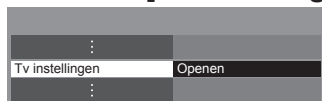

① selecteren

② openen

4 Selecteer [Data Service Applicatie] en stel [Auto Start Aan] in

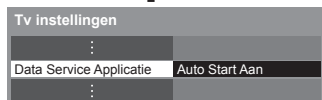

① selecteren

② openen / instellen

Er verschijnt een melding wanneer de toepassing beschikbaar is. Volg de aanwijzingen op het scherm.

Opmerking

- De bediening is afhankelijk van de zender. Volg de aanwijzingen op het scherm.
- De bedieningsinstructies op het scherm komen mogelijk niet overeen met de toetsen van de afstandsbediening.

■ De beschikbaarheid van de toepassing controleren



Als een programma een HbbTV-toepassing bevat, wordt een “D” weergegeven.

■ De toepassing stoppen

EXIT



Gemeenschappelijke interface

Het menu Gemeenschappelijke interface biedt toegang tot software op CI-modules (Common Interface).

- Deze functie is niet in alle landen of regio's beschikbaar.
 - Afhankelijk van de uitzending of dienst, worden video- en audiosignalen mogelijk niet weergegeven.
- Met de CI-module kunt u bepaalde diensten gebruiken, maar het is niet gegarandeerd dat u alle diensten kunt gebruiken (bijvoorbeeld gecodeerde betaal-tv-kanalen).

Gebruik alleen CI-modules die door de zender zijn goedgekeurd.

Neem contact op met uw Panasonic-dealer of met de zenders voor meer informatie over de diensten en de voorwaarden.

Let op

- Zet altijd de hoofdschakelaar uit wanneer u de CI-module plaats of verwijderd.
- Als u een gecombineerde kaartlezer en abonnementskaart hebt, sluit u eerst de kaartlezer aan en vervolgens steekt u de kaart in de kaartlezer.
- Plaats de module in de juiste richting in het apparaat.
- Verwijder de CI-module uit de tv als u de tv omhoog plaatst. Anders kunnen de CI-module en de CI-sleuf beschadigd worden.

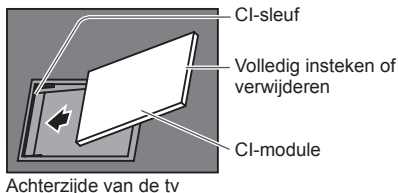

Plaats de CI-module in het apparaat (optioneel)

- De functies op het scherm zijn afhankelijk van de inhoud van de geselecteerde CI-module.
- Gewoonlijk worden gecodeerde kanalen weergegeven. Volg de aanwijzingen op het scherm. Voer onderstaande procedure uit als u geen gecodeerd kanaal ziet.
- Raadpleeg voor meer informatie de handleiding van de CI-module of neem contact op met de zender.

1 Selecteer DVB-C of DVB-T

➔ (p. 19)



2 Geef het menu weer en selecteer [Instellingen]

MENU

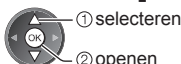

3 Selecteer [Gemeensch. interface]

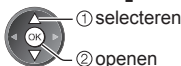
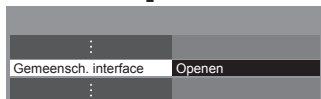

4 Open de gemeenschappelijke interface en volg de aanwijzingen op het scherm



- De bedieningsinstructies op het scherm komen mogelijk niet overeen met de toetsen van de afstandsbediening.

Fabrieksinstellingen

U kunt de oorspronkelijke instellingen van de tv herstellen, d.w.z. zonder ingestelde kanalen. Alle instellingen worden teruggezet (kanalen, beeld, geluidsinstellingen, enz.).

• Als u alleen de tv-kanalen opnieuw wilt instellen, bijvoorbeeld na een verhuizing

➔ “Opnieuw afstemmen vanuit het menu Instellingen” (p. 44, 45)

1 Geef het menu weer en selecteer [Instellingen]



2 Selecteer [Systeemmenu]

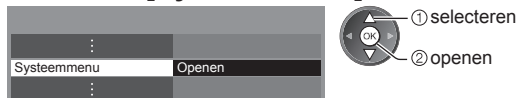

3 Selecteer [Fabrieksinstellingen]

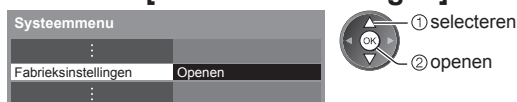

Instellingen herstellen [Fabrieksinstellingen]

1 Lees het bericht en start de initialisatie

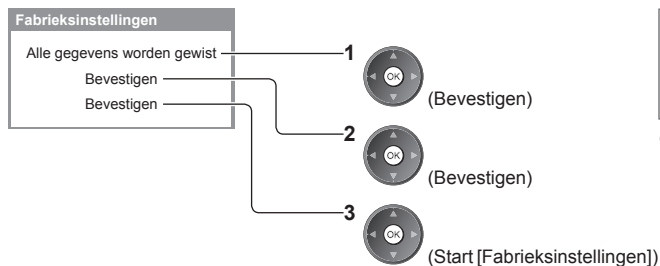

2 Volg de aanwijzingen op het scherm

Reset naar fabrieksinstellingen gereed.
De TV wordt automatisch opnieuw opgestart.
TV niet uitzetten

• [Auto set-up] start automatisch. (p. 14)

De tv-software bijwerken

Er kunnen nieuwe versies van de software beschikbaar komen. U kunt deze downloaden om de prestaties of bediening van de tv te verbeteren.

Er wordt een mededeling weergegeven als het kanaal informatie heeft over een beschikbare update.

- Downloaden



(Druk op EXIT als u de update niet wilt downloaden)

U kunt nieuwe software automatisch of handmatig bijwerken.

1 Geef het menu weer en selecteer [Instellingen]

MENU



- ① selecteren
- ② openen

2 Selecteer [Systeemmenu]

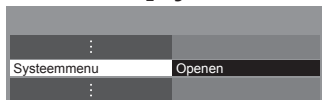

- ① selecteren
- ② openen

3 Selecteer [Systeem bijwerken]

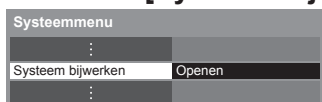

- ① selecteren
- ② openen

Het softwaresysteem van de tv bijwerken [Systeem bijwerken]

■ Automatisch bijwerken

Selecteer [Autom. bijwerken zoeken standby]

Systeem bijwerken

Autom. bijwerken zoeken standby Uit

Systeem bijwerken zoekt nu



- selecteren
- openen / opslaan

- De tv zoekt telkens tijdens stand-by naar updates en downloadt deze als ze beschikbaar zijn.

- Het bijwerken vindt automatisch plaats onder de volgende omstandigheden:

- Stand-by (De tv is uitgeschakeld via de afstandsbediening)
- Er wordt geen timerprogramma of directe tv-opname uitgevoerd.

Tijdens een systeemupdate wordt de software bijgewerkt; hierdoor kunnen tv-functies gewijzigd worden.

Als u het systeem niet wilt bijwerken, zet u [Autom. bijwerken zoeken standby] op [Uit].

■ Direct bijwerken

1 Selecteer [Systeem bijwerken zoekt nu]

Systeem bijwerken

Autom. bijwerken zoeken standby Uit

Systeem bijwerken zoekt nu Openen



- ① selecteren
- ② openen

2 De tv zoekt naar updates (dit kan enkele minuten duren) en geeft eventueel een bericht

3 Downloaden



Opmerking

- Het downloaden kan ongeveer 60 minuten duren.
- Schakel de tv NIET uit tijdens het downloaden en bijwerken van de software.
- De melding die wordt weergegeven, kan een herinnering zijn. In dat geval wordt aangegeven wanneer de nieuwe versie kan worden gebruikt. U kunt instellen wanneer u het systeem wilt bijwerken. Het bijwerken wordt niet uitgevoerd als de tv uitgeschakeld is.

Pc-beelden weergeven op tv

Het scherm van een aangesloten pc kan worden weergegeven op de tv.
 U kunt ook naar geluid van de pc luisteren als de audiokabel aangesloten is.
 • De pc aansluiten ➔ (p. 88)

1 Selecteer de externe bron

AV

2 Selecteer [PC]

Ingangssignaal kiezen

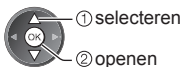

- AV1
- AV2
- PC**
- HDMI1
- HDMI2
- HDMI3
- HDMI4
- TV
- SD-kaart/USB



- Signaalkenmerken ➔ (p. 95)
- Als [H- Freq.] of [V- Freq.] rood wordt weergegeven, wordt het signaal mogelijk niet ondersteund.

Menu-instellingen voor pc

• Instellingen maken ➔ “Werken met de menufuncties” (p. 35)

Menu	Optie	Aanpassingen / configuraties (alternatieven)	
Instellingen	PC Instelling	Ingang resolutie	Overschakelen naar een breder beeld: VGA (640 × 480 pixels) / WVGA (852 × 480 pixels) / XGA (1.024 × 768 pixels) / WXGA (1.280 × 768 pixels, 1.366 × 768 pixels) • De opties verschillen naargelang het signaal
		Klok	Stel deze bij ruis in op het minimumniveau
	H-Pos	Past de horizontale positie aan 	
	V-Pos	Past de verticale positie aan 	
	Klok fase	Vermindert flickering en vervorming van het beeld • Stel deze in nadat u de klok hebt aangepast • Stel deze bij ruis in op het minimumniveau	
	Sync.	Kiest een ander synchroon signaal als het beeld vervormd is [H & V] / [On G] [H & V] : volgens het horizontale en verticale signaal van de pc [On G] : volgens het groene signaal van de pc (indien beschikbaar)	
	Fabrieksinstellingen	Druk op OK om [PC Instelling] terug te zetten naar de standaardinstellingen	

• Overige functies ➔ (p. 36 - 43, 59)

Opmerking

• Een HDMI-compatibele pc kan via een HDMI-kabel worden aangesloten op een HDMI-aansluiting (HDMI1/HDMI2/HDMI3/HDMI4) (p. 94).

Geavanceerde beeldinstellingen

U kunt de beeldinstellingen nauwkeurig aanpassen en instellen voor elke ingang en weergavestand.

- Om deze functie volledig te gebruiken, stelt u [Geavanceerd] in op [Aan] in het menu Instellingen. → (p. 43)
- Voor de pc-ingang zijn enkele functies beschikbaar zonder [Geavanceerd] in te stellen.

1 Selecteer de stand die u wilt instellen

→ (p. 19, 28)



2 Geef het menu weer en selecteer [Beeld]



3 Selecteer [Beeld Instelling] en stel de stand in

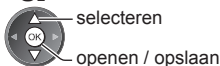

4 Selecteer [Geavanceerde instellingen]

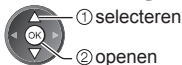

De gedetailleerde beeldinstellingen aanpassen [Geavanceerde instellingen]

Geavanceerde instellingen	
Witbalans	Openen
Kleurbeheer	Openen
Gamma	Openen
⋮	

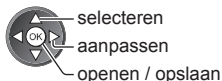

- [Kleurbeheer] is beschikbaar wanneer [Beeld Instelling] in het menu Beeld is ingesteld op [True Cinema].

Menu	Optie	Aanpassingen / configuraties (alternatieven)	
Beeld	Witbalans	R-Versterkingsfactor, G-Versterkingsfactor, B-Versterkingsfactor	Past de witbalans van het helder rode, groene of blauwe gebied aan
		R-blokkering, G-blokkering, B-blokkering	Past de witbalans van het donker rode, groene of blauwe gebied aan
		Fabrieksinstellingen	Druk op OK om terug te keren naar de standaardwitbalans
	Kleurbeheer	R-gradatie, G-gradatie, B-gradatie	Past de tint van het rode, groene of blauwe gebied aan
		R-verzadiging, G-verzadiging, B-verzadiging	Past de verzadiging van het rode, groene of blauwe gebied aan
		R-helderheid, G-helderheid, B-helderheid	Past de luminantie van het rode, groene of blauwe gebied aan
		Fabrieksinstellingen	Druk op OK om terug te keren naar de standaardkleurinstelling
	Gamma	Gamma	Wijzigt de gammacurve [1.8] / [2.0] / [2.2] / [2.4] / [2.6] • De numerieke waarden zijn bedoeld als referentie voor de aanpassing.
		Fabrieksinstellingen	Druk op OK om terug te keren naar standaardgamma

Mediaspeler

Met Mediaspeler kunt u genieten van foto's, video en muziek die zijn opgenomen op een SD-kaart en USB-flashgeheugen.

VIERA IMAGE VIEWER is een functie waarmee u op het tv-scherm foto's of video's van een SD-kaart kunt bekijken door deze eenvoudig in de SD-kaartsleuf te steken.

Fotomodus:

Geeft foto's weer die zijn opgenomen met een digitale camera.

Videomodus:

Bewegende beelden die door digitale camera's zijn opgenomen, worden afgespeeld.

Muziekmodus:

Speelt digitale muziek af.

- Het audiosignaal wordt uitgevoerd via de aansluitingen AV1, DIGITAL AUDIO OUT en HDMI2 (ARC-functie). Er wordt geen videosignaal uitgevoerd. Via AV1 kan een audiosignaal worden uitgevoerd als [AV1 Uitg.] is ingesteld op [Monitor] in het menu Instellingen (p. 40). Als u HDMI2 met ARC wilt gebruiken, sluit u een versterker aan met ARC-functie (p. 80) en stelt u het gebruik van theatre-luidsprekers in (p. 86).
- [Datum] toont de datum waarop de opname is gemaakt door de opnameapparatuur. Een bestand zonder datum wordt weergegeven als "****/****/*****".
- Bij bepaalde opnameapparatuur verschijnt het beeld mogelijk niet juist op de tv.
- Als er veel bestanden en mappen zijn, kan het even duren voordat er beeld verschijnt.
- Bestanden met matige beeldkwaliteit worden mogelijk in een lagere resolutie weergegeven.
- De beeldinstelling werkt mogelijk niet afhankelijk van de omstandigheden.
- De map- en bestandsnamen kunnen verschillen, afhankelijk van de gebruikte digitale camera of videocamera.

■ Een SD-kaart/USB-flashgeheugen plaatsen en verwijderen

USB-flashgeheugen

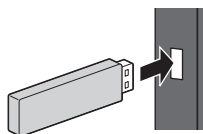

- Plaats en verwijder het apparaat recht en volledig.
- Sluit het USB-flashgeheugen aan op USB-poort 1, 2 of 3.



SD-kaart

- ① Steek de SD-kaart voorzichtig in het apparaat met het labeloppervlak naar voren gericht.
- ② Duw de kaart aan totdat u een klik hoort. Duw op de kaart om hem te verwijderen.

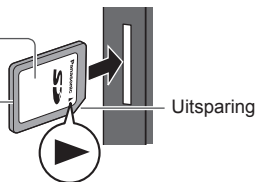

- Als er een USB-apparaat is aangesloten op USB-poort 1, is het misschien moeilijk om de SD-kaart te plaatsen of te verwijderen. Controleer in dat geval dat er geen USB-apparaat actief is en plaats of verwijder de SD-kaart voorzichtig.

- Controleer of u de juiste aansluitingen en stekkers gebruikt voordat u de verbinding maakt.
- Voor informatie over de apparaten
 - ➔ "Apparaten voor opnemen of afspelen" (p. 93)
- Ondersteunde bestandsindelingen
 - ➔ "Ondersteunde bestandsindelingen in Mediaspeler en op mediaservers" (p. 90, 91)

1 Plaats de SD-kaart of sluit het USB-flashgeheugen op de tv aan → (p. 60)

2 Bevestig het bericht en start Mediaspeler



• U kunt ook op de volgende knop drukken om de toepassing te starten.



→ “Externe apparatuur weergeven” (p. 28)

3 Selecteer het apparaat dat u wilt gebruiken



Naam geselecteerd apparaat



① selecteren
② openen

• Deze stap wordt overgeslagen als er slechts een apparaat aangesloten is.

4 Selecteer de inhoud



① selecteren
② openen

[Foto] → (p. 62)

[Video] → (p. 66)

[Muziek] → (p. 68)

5 Bekijk de geselecteerde inhoud

Voorbeeld: Miniatuur - [Alle foto's]

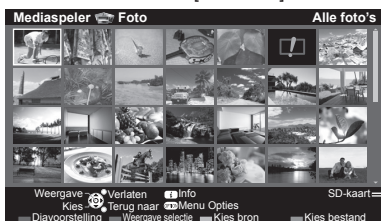

• Informatie weergegeven over de gemarkeerde inhoud



Bestandsnummer /	1/48
Totaal aantal bestanden	
Bestandsnaam	p1010001.JPG
Datum	23/10/2011
Pixel	1600X1200

Bestandsnummer /
Totaal aantal bestanden

Naam geselecteerd apparaat

Opmerking

- U kunt elke modus ook direct gebruiken via VIERA TOOLS. → (p. 34)
- Selecteer voor elk bestand dat u wilt afspelen het gewenste toestel en de inhoud.
- Tijdens het afspelen kunt u de volgende toetsen gebruiken. Stel de afstandsbediening in op code “73” (p. 29).



Een ander apparaat selecteren

Als twee of meer apparaten zijn aangesloten kunt u direct overschakelen naar het andere apparaat in dezelfde modus.

1 Geef de apparaatselectie weer terwijl de miniatuur wordt weergegeven

(Gele)

2 Selecteer het apparaat dat u wilt gebruiken



Naam geselecteerd apparaat



① selecteren
② openen

De inhoud wijzigen

U kunt vanuit de miniatuurweergave naar een andere modus van Mediaspeler schakelen.

- De modus kan worden overgeschakeld naar het huidige apparaat.

1 Geef de inhoudsselectie weer terwijl de miniatuur wordt weergegeven

(Blauwe)

2 Selecteer de gewenste inhoud



Fotomodus

De fotomodus herkent alle bestanden met de extensie ".jpg" en ondersteunt bestanden met de extensie ".mpo" op een SD-kaart en in USB-flashgeheugen.

Van alle foto's op de SD-kaart of het USB-flashgeheugen wordt een miniatuur weergegeven.

Voorbeeld: Miniatuur - [Alle foto's]



- Het formaat van foto's wijzigen op het miniatuurscherm



: Foutweergave

[Single weerg.] - De foto's worden één voor één weergegeven.

Selecteer het bestand dat u wilt weergeven in de miniatuurweergave

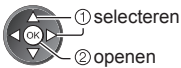

Voorbeeld:



Bedieningsinstructies

- De bedieningsinstructies weergeven/verbergen
- Terugkeren naar miniatuur

- Single weergave gebruiken
 - Naar de vorige foto
 - Diavoorstelling
 - Naar de volgende foto
 - Stoppen (terugkeren naar miniatuur)
- 90° draaien

[Diavoorstelling] - De diavoorstelling is klaar wanneer alle foto's van de huidige miniatuur getoond zijn.

1 Selecteer het bestand via de miniatuur van foto's voor de eerste weergave



- De bedieningsinstructies weergeven/verbergen

2 Start de diavoorstelling

(Rode)



- Pauzeren (terug naar Single weergave)

- Terugkeren naar miniatuur

- De achtergrondmuziek wijzigen → **"Foto-instellingen"** (p. 64)

■ Sorteren op map, opgenomen datum of opgenomen maand

1 Geef de weergaveselectie in miniatuurweergave weer

 (Groene)

2 Selecteer de sorteerwijze



[Mapweergave]:

Toont de miniatures gegroepeerd per map.

- De bestanden die niet in een map zitten, worden verzameld onder de map met de naam "j".

[Sorteren op datum] / [Sorteren op maand]:

Toont de miniatures gegroepeerd per datum of maand.

- De foto's zonder datum worden weergegeven onder [Onbekend].

- Terugkeren naar de miniatuurweergave van alle foto's

 (Groene)

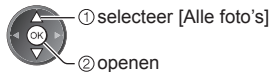

3D-beeld samenstellen

Met deze tv kunt u een 3D-foto maken van twee afzonderlijke foto's op een SD-kaart en de 3D-foto op dezelfde SD-kaart opslaan.

- U kunt ook een 3D-foto maken van foto's in het USB-flashgeheugen maar deze kan niet worden opgeslagen.
- Deze functie kan gebruikt worden op foto's die met een digitale camera zijn gemaakt.
- Afhankelijk van de gebruikte foto's is het mogelijk dat er geen of geen goede samengestelde 3D-foto gemaakt kan worden. De aanbevolen wijze is om een foto voor het linkeroog (voor L) te maken, de camera ongeveer 5 cm naar rechts te verplaatsen en vervolgens de tweede foto voor het rechteroog (voor R) te maken.
- U hebt een 3D-bril nodig om het diepte-effect van de 3D-foto te kunnen zien ➔ "Standaardaccessoires" (p. 6)

1 Geef het optiemenu in de miniatuurweergave weer

OPTION



2 Selecteer [3D beeld samenstellen]



3 Selecteer twee foto's, een voor L (links) en een voor R (rechts)



 (Rode)

- De foto's moeten dezelfde opnamedatum en pixelgrootte (aantal pixels) hebben.
- Het 3D-resultaat wordt wellicht niet goed weergegeven als u links (L) en rechts (R) verwisselt.

4 Maak de 3D-foto



- Als de foto's niet geschikt zijn voor een 3D-beeld, wordt een foutmelding weergegeven en keert u terug naar het fotoselectiescherm (stap 3).
- De 3D-foto op de SD-kaart opslaan

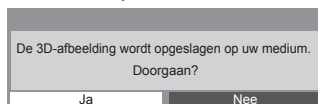

Nadat de foto opgeslagen is, wordt het fotoselectiescherm weergegeven (stap 3). Hier kunt u foto's selecteren voor een nieuwe 3D-foto of [3D beeld samenstellen] verlaten.

■ Opgeslagen 3D-foto's bekijken

Opgeslagen 3D-foto's worden in de miniatuurweergave getoond. Bekijk de 3D-foto's met de 3D-bril.

Voorbeeld: Miniatuur



Opgeslagen 3D-foto

Foto-instellingen

Stel de instellingen in voor de fotomodus.

1 Geef het optiemenu weer



2 Selecteer [Inst. Diavoorstelling]

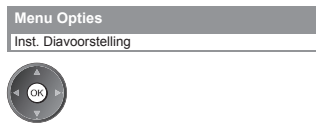

3 Selecteer de gewenste functies en stel ze in

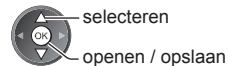

Inst. Diavoorstelling	
Weergavescherm	Uit
Kleureffect	Uit
Overgang	Wegvagen
Weergave	Normaal
Continu weergave	Uit
Interval	5 seconden
Herhaling	Aan
Achtergrondmuziek	



Opmerking

- De beeldkwaliteit kan lager worden afhankelijk van de instellingen voor de diavoorstelling.
- De beeldinstelling werkt mogelijk niet afhankelijk van de instellingen voor de diavoorstelling.

Menu	Optie	Aanpassingen / configuraties (alternatieven)
Mediaspeler Inst. Diavoorstelling	Weergavescherm	<p>Selecteert het soort frame tijdens de diavoorstelling [Uit] / [Multi] / [Collage] / [Zweven (kalender)] / [Zweven] / [Galerie(kalender)] / [Galerie] / [Cinema] [Multi]: Er worden 9 foto's tegelijk weergegeven.</p> <p>[Collage]: Elke foto wordt weergegeven op een willekeurige positie en schaal.</p> <p>[Zweven (kalender)] / [Zweven]: Foto's worden weergegeven als stroombeelden.</p> <ul style="list-style-type: none"> • U kunt de kalender tonen of verbergen. De kalendermaand verspringt als u de cursorknop naar links of rechts drukt. <p>[Galerie(kalender)] / [Galerie]: De verschillende fotoformaten in het frame worden weergegeven.</p> <ul style="list-style-type: none"> • U kunt de kalender tonen of verbergen. De kalendermaand verspringt als u de cursorknop naar links of rechts drukt. <p>[Cinema]: Foto's worden weergegeven als oude film (sepiakleur).</p>
	Kleureffect	<p>Selecteer het kleureffect bij Single weergave en Diavoorstelling [Uit] / [Sepia] / [Grijswaarden]</p> <ul style="list-style-type: none"> • Deze functie is niet beschikbaar wanneer [Weergavescherm] is ingesteld op [Zweven], [Galerie] of [Cinema].
	Overgang	<p>Selecteer het overgangseffect tussen foto's tijdens de diavoorstelling [Uit] / [Wegvagen] / [Dia] / [Verdwijnen] / [Beweging] / [Willekeurig] [Wegvagen]: De foto vervaagt en gaat over in de volgende foto. [Dia]: De volgende foto schuift van links in beeld. [Verdwijnen]: De foto lost op wanneer naar de volgende foto wordt overgeschakeld. [Beweging]: De foto wordt vergroot, verkleind, omhoog of omlaag bewogen. [Willekeurig]: De overgang wordt willekeurig geselecteerd.</p> <ul style="list-style-type: none"> • Deze functie is beschikbaar als [Weergavescherm] is ingesteld op [Uit].

Menu	Optie	Aanpassingen / configuraties (alternatieven)
Inst. Dia voorstelling	Weergave	Selecteer een vergrote of normale weergave bij Single weergave en Dia voorstelling [Normaal] / [Zoom] <ul style="list-style-type: none"> Deze functie is niet beschikbaar als [Weergavescherm] is ingesteld op [Collage], [Zweven], [Galerie] of [Cinema], of als [Overgang] is ingesteld op [Beweging]. Afhankelijk van het formaat wordt de foto mogelijk niet volledig schermvullend vergroot, bijv. bij een foto in portretstijl.
	Continu weergave	Selecteer of de foto's snel na elkaar worden weergegeven tijdens de dia voorstelling [Uit] / [Aan] <ul style="list-style-type: none"> Deze functie is niet beschikbaar als [Weergavescherm] is ingesteld op [Zweven], [Galerie] of [Cinema], of als [Overgang] is ingesteld op [Beweging].
	Interval	Selecteer het interval voor de dia voorstelling [5] / [10] / [15] / [30] / [60] / [90] / [120] (seconden) <ul style="list-style-type: none"> Deze functie is niet beschikbaar als [Weergavescherm] is ingesteld op [Zweven], [Galerie] of [Cinema], of als [Overgang] is ingesteld op [Beweging].
	Herhaling	Herhaal de dia voorstelling [Uit] / [Aan]
	Achtergrondmuziek	Selecteert de achtergrondmuziek in de fotomodus [Uit] / [Type1] / [Type2] / [Type3] / [Type4] / [Type5] / [Gebruiker] / [Auto] <ul style="list-style-type: none"> [Type1 - 5] zijn voor ingestelde melodieën van de tv. [Gebruiker]: Muziek afspelen die u zelf op het apparaat hebt geregistreerd. Muziek registreren <ol style="list-style-type: none"> Selecteer het muziekbestand Blader door de mappen om het gewenste muziekbestand te selecteren (afhankelijk van het apparaat). Selecteer [File] of [Map] <div data-bbox="389 762 602 927" style="border: 1px solid black; padding: 5px;"> <p>Achtergrondmuziek</p> <ul style="list-style-type: none"> PRIVATE DCIM MISC 001photo 002photo 003music 01 song.mp3 Type1 </div> <div data-bbox="717 676 1037 740" style="border: 1px solid gray; padding: 5px; margin: 10px 0;"> <p>Diavoorstelling BGM registreren?</p> <ul style="list-style-type: none"> File Map </div> <div data-bbox="717 746 897 815" style="margin: 10px 0;">  <p>① selecteren ② instellen</p> </div> <div data-bbox="717 826 1051 932" style="margin: 10px 0;"> <p>[File]: Het geselecteerde muziekbestand registreren. [Map]: Alle muziek in de map met het geselecteerde bestand registreren.</p> </div> <div data-bbox="389 938 566 1002" style="margin: 10px 0;">  <p>① selecteren ② openen</p> </div> <ul style="list-style-type: none"> Als er geen muziek geregistreerd is of het apparaat met de geregistreerde muziek verwijderd is, wordt er geen geluid afgespeeld. [Auto]: Muziek in de hoofdmap van het huidige apparaat in willekeurige volgorde afspelen. <ul style="list-style-type: none"> Als er geen muziek gevonden wordt, wordt er geen geluid afgespeeld.

Videomodus

- Ondersteunde bestandsindelingen ➔ (p. 90, 91)

Er worden miniaturen weergegeven van de videotitels op de SD-kaart of het USB-flashgeheugen.

Voorbeeld: Miniatuur - [Titelweergave]



: Foutweergave

: Het bestand ondersteunt geen miniatuurweergave.

Wanneer een titel of scène is gemarkeerd en voorbeeldweergave ondersteunt, wordt een voorbeeld weergegeven.

- De voorbeeldweergave uitschakelen

➔ **“Video-instellingen”** (p. 67)

- De geselecteerde titel afspelen

Selecteer de titel



Start het afspelen

(Rode)

- Als u het afspelen de laatste keer voortijdig hebt gestopt, wordt gevraagd of u het afspelen vanaf dat punt wilt voortzetten of vanaf het begin wilt afspelen.

■ Afspelen vanaf de geselecteerde scène in de titel (SD-Video of AVCHD)

De geselecteerde scène wordt afgespeeld tot het einde van de titel.

1 Selecteer de titel

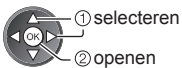

2 Selecteer de scène



3 Start het afspelen

(Rode)

- De structuur van de titels en scènes kan verschillen naargelang de gebruikte videocamera.
- Opnieuw afspelen ➔ **“Video-instellingen”** (p. 67)

■ Afspelenbediening

Voorbeeld: Afspelen

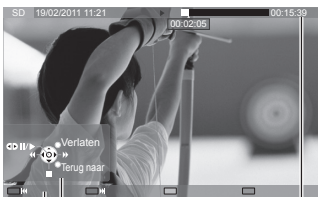

Bedieningsinstructies Informatiebalk

- De bedieningsinstructies en de informatiebalk weergeven of verbergen



- Naar de vorige titel/scène

(Rode)

- Naar de volgende titel/scène

(Groene)

- De beeldverhouding wijzigen

ASPECT

- Terugkeren naar de miniatuurweergave

BACK/
RETURN

- Afspelenbediening

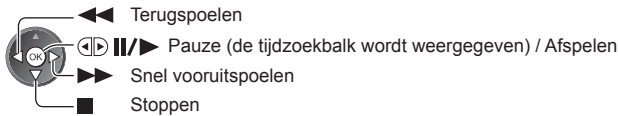

- Naar een bepaald tijdstip gaan

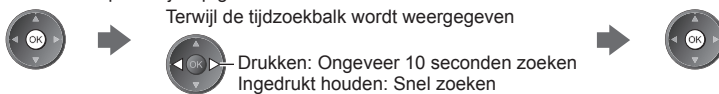

■ Video-instellingen

Stel de instellingen in voor de videomodus.

- Het menu en de selecteerbare opties verschillen naargelang de inhoud.

1 Geef het optiemenu weer

OPTION



2 Selecteer [Video-instellingen]



3 Selecteer de gewenste functies en stel ze in

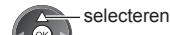

Menu	Optie	Aanpassingen / configuraties (alternatieven)
Video-instellingen	Voorvertoning Video	Wel of geen voorbeeld van titels of scènes weergeven in de miniatuurweergave [Uit] / [Aan] <ul style="list-style-type: none"> • Er wordt mogelijk even geen beeld weergegeven in de miniatuurweergave. Stel het voorbeeld in op [Uit] om dit op te lossen. • Alleen beschikbaar in de miniatuurweergave
	Multi Audio, Dual mono audio	Kiezen uit de geselecteerde soundtracks (indien beschikbaar) <ul style="list-style-type: none"> • Het kan enkele seconden duren om het geluid te wijzigen. • Alleen beschikbaar tijdens het afspelen
	Ondertitels	Ondertitels aan / uit (indien beschikbaar) <ul style="list-style-type: none"> • Alleen beschikbaar tijdens het afspelen
	Tekst ondertiteling	Selecteert het lettertype voor de ondertiteling (indien beschikbaar) <ul style="list-style-type: none"> • Alleen beschikbaar tijdens het afspelen
	Beeldverhouding wijzigen	[Beeldverhouding 1]: De inhoud groter zonder vervorming weergeven. [Beeldverhouding 2]: De inhoud op volledige schermgrootte weergeven. [Origineel]: De inhoud in de oorspronkelijke grootte tonen. <ul style="list-style-type: none"> • U kunt ook met de ASPECT-toets een andere beeldverhouding kiezen. • De beeldverhouding kan mogelijk niet gewijzigd worden afhankelijk van de inhoud. • Alleen beschikbaar tijdens het afspelen
	Herhaling	Het afspelen herhalen binnen de titel of het geselecteerde bestand (afhankelijk van de inhoud) [Uit] / [Aan]
	Titel	Selecteren uit een groep titels (indien beschikbaar)

Mediaspeler

Audio-uitganginstellingen

U kunt meerkanaalsgeluid afspelen via een versterker die is aangesloten op de aansluiting DIGITAL AUDIO OUT of HDMI2 (ARC-functie).

- De huidige geluidsinstelling controleren of wijzigen ➔ (zie hierboven)

1 Open het menu en selecteer [Geluid]

MENU



2 Selecteer [SPDIF kiezen] en stel in

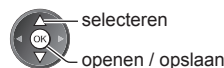

Menu	Optie	Aanpassingen / configuraties (alternatieven)
Geluid	SPDIF kiezen	SPDIF: Een standaard bestandsindeling voor audio-overdracht Selecteer de begininstelling voor het digitale audio-uitgangssignaal uit de DIGITAL AUDIO OUT en HDMI2 (ARC-functie) [Auto] / [PCM] [Auto]: Dolby Digital Plus, Dolby Digital en HE-AAC multi-channel worden uitgevoerd als Dolby Digital Bitstream. DTS wordt uitgevoerd als DTS. MPEG wordt uitgevoerd als PCM. [PCM]: Het digitale uitgangssignaal is altijd PCM.

Muziekmodus

- Ondersteunde bestandsindelingen ➔ (p. 91)

Er worden miniaturen weergegeven van de muziekmappen op de SD-kaart of het USB-flashgeheugen.
Voorbeeld: Miniatuur - [Mapweergave]



- De geselecteerde map afspelen
Selecteer de map



Start het afspelen
(Rode)



■ Weergave vanuit de bestandsweergave

Het geselecteerde bestand wordt afgespeeld.

1 Selecteer de map

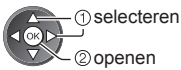

2 Selecteer het bestand



3 Start het afspelen



■ Afspelerbediening

Voorbeeld: Afspelen

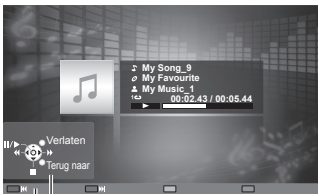

Bedieningsinstructies

- De bedieningsinstructies weergeven of verbergen



- Afspelerbediening



- Naar de vorige track
(Rode)



- Naar de volgende track
(Groene)



- Terugkeren naar de miniatuurweergave



Muziek afstellingen

Instellingen voor de muziekmodus (alleen beschikbaar in de miniatuurweergave).

1 Geef het optiemenu weer

OPTION



2 Selecteer [Muziek afstellingen]



3 Geef de instelling op

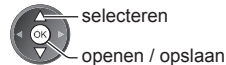

[Map]: De geselecteerde map herhalen
[Een]: Het geselecteerde bestand herhalen

Netwerkdiensten (DLNA/VIERA Connect)

DLNA®

Deze tv is een DLNA Certified™-product.

DLNA (Digital Living Network Alliance) is een standaard waarmee digitale DLNA Certified apparatuur gemakkelijker en handiger kan worden gebruikt op een thuisnetwerk. Bezoek www.dlna.org voor meer informatie.

Met deze technologie kunt u foto's, video's (inclusief 3D-beeld) en muziek van een DLNA Certified-mediaserver (bijvoorbeeld een pc met Windows 7, DIGA-recorder enz.) via uw thuisnetwerk delen en afspelen op de tv.

Met DLNA Certified-apparatuur kunt u ook een tv bedienen die op uw thuisnetwerk is aangesloten. (DLNA-afstandsbediening)

- Ondersteunde bestandsindelingen ➔ (p. 90, 91)
- AVCHD en DivX-bestanden worden niet ondersteund door de DLNA-functies van deze tv, maar kunnen worden afgespeeld via Media Player (p. 60).

■ Mediaserver

U kunt foto's, video's of muziek opslaan in een DLNA Certified-mediaserver en afspelen op tv.

De pc als mediaserver gebruiken

Zorg ervoor dat op de pc Windows 7 of de serversoftware is geïnstalleerd.

De volgende serversoftware is getest op compatibiliteit met deze tv: "Windows 7" en "TwonkyMedia server 6 (geïnstalleerd op een pc met Windows 7, Windows Vista of Windows XP)" (stand januari 2011). Andere serversoftware is niet getest met deze tv en de compatibiliteit en prestaties ervan kunnen niet worden gegarandeerd.

- Windows 7
 - Windows 7 moet ingesteld zijn met thuisgroepinstellingen. Raadpleeg de Help-informatie bij Windows 7 voor meer informatie hierover.
- TwonkyMedia server
 - "TwonkyMedia server" is een product van PacketVideo Corporation. Bezoek de website van TwonkyMedia voor de handleidingen voor het installeren en instellen van "TwonkyMedia server".
 - Voor het verkrijgen van de serversoftware kunnen extra kosten worden aangerekend.

Opmerking

- Raadpleeg de betreffende softwarebedrijven voor meer informatie over de serversoftware.
- Wanneer er serversoftware voor de mediaserver is geïnstalleerd op de pc, bestaat er een risico dat derden toegang kunnen krijgen tot de gegevens. Geef de instellingen en verbindingen op volgens de netwerkomstandigheden op kantoor, in het hotel en zelfs thuis wanneer u geen router gebruikt.

Een met DLNA compatibele DIGA-recorder als mediaserver gebruiken

Als u een DLNA compatibele DIGA-recorder op uw thuisnetwerk aansluit, kunt u de inhoud ervan afspelen en gebruiken als mediaserver.

- Raadpleeg de handleiding van uw DIGA-recorder voor informatie over de compatibiliteit ervan met DLNA.

■ DLNA-afstandsbediening

U kunt de tv bedienen met DLNA Certified-apparatuur.

- Stel [Netwerkverbindinginst.] in als u deze functie wilt gebruiken. ➔ (p. 71)
- Het besturingssysteem "Windows 7" is getest op compatibiliteit met deze tv (stand januari 2011). Raadpleeg de Help-documentatie van Windows 7 voor informatie over de bediening.

Netwerkverbinding ➔ "Voorbeeld 1", "Voorbeeld 2" (p. 70)

Netwerkinstelling ➔ (p. 71 - 74)

DLNA-bediening ➔ (p. 75 - 78)

VIERA Connect

VIERA Connect is een gateway voor unieke internetdiensten van Panasonic.

Met VIERA Connect hebt u toegang tot geselecteerde websites die door Panasonic worden ondersteund en kunt u video's, games, communicatieprogramma's enz. op internet gebruiken via het begainscherm van VIERA Connect.

- De tv ondersteunt niet alle webbrowsersfuncties en sommige functies van websites kunnen mogelijk niet gebruikt worden.

Netwerkverbinding ➔ "Voorbeeld 1", "Voorbeeld 3" (p. 70)

Netwerkinstelling ➔ (p. 71 - 74)

Bediening van VIERA Connect ➔ (p. 18, 78)

Netwerkverbindingen

Als u alleen DLNA-functies wilt gebruiken, kunt u de functies gebruiken zonder breedbandnetwerk.

Om de VIERA Connect-functies te gebruiken, hebt u een breedbandnetwerk nodig.

- Raadpleeg uw leverancier als u geen breedbandnetwerk hebt.
- Stel de apparatuur in die vereist is voor de netwerkgeving en sluit deze aan. Op deze tv kunt u geen instellingen opgeven voor die apparatuur. Raadpleeg de handleiding van het apparaat.
- Vereiste snelheid (effectief): minstens 1,5 Mbps voor SD en 6 Mbps voor HD-beeldkwaliteit. Als de overdrachtssnelheid niet hoog genoeg is, worden de beelden wellicht niet goed afgespeeld.

Voorbeeld 1

(Voor DLNA en VIERA Connect)

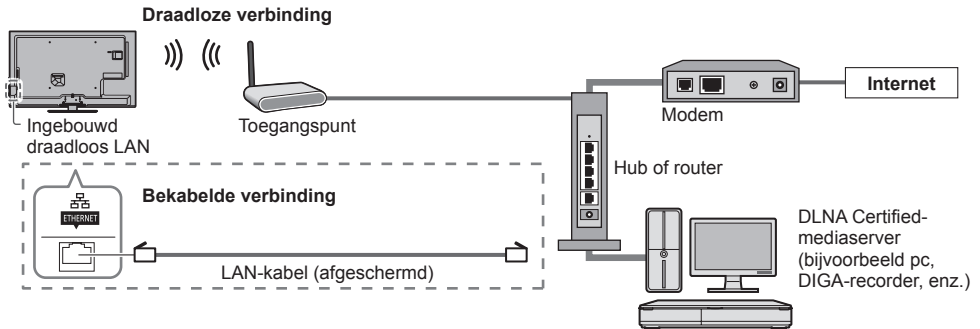

- Gebruik voor deze aansluiting een rechte (niet-gekruste) LAN-kabel.
- Als uw modem geen breedbandrouterfuncties heeft, gebruikt u een breedbandrouter.
- Als uw modem breedbandrouterfuncties heeft maar er geen poorten vrij zijn, gebruikt u een hub.
- Controleer of de breedbandrouters en hubs compatibel zijn met 10BASE-T/100BASE-TX.
- Als u een apparaat gebruikt dat alleen compatibel is met 100BASE-TX, zijn LAN-kabels van categorie 5 vereist.

Voorbeeld 2

(Voor DLNA)

U kunt de tv en de apparatuur direct aansluiten om DLNA-functies te gebruiken.



- Gebruik voor deze aansluiting een gekruiste LAN-kabel.

Voorbeeld 3

(Voor VIERA Connect)

U kunt de tv en de telecommunicatieapparatuur direct aansluiten om VIERA Connect-functies te gebruiken.

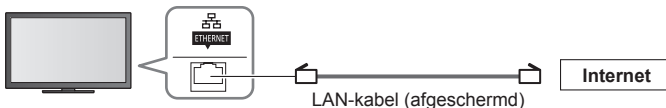

Opmerking

- Neem contact op met uw internetprovider of telecommunicatiebedrijf als u meer hulp nodig hebt bij de netwerkapparatuur.
- Controleer de voorwaarden en bepalingen in het contract met uw internetprovider of telecommunicatiebedrijf. Afhankelijk van het contract, kunnen aanvullende bijdragen worden aangerekend of kan het niet mogelijk zijn meerdere internetverbindingen te maken.

Netwerkinstelling

- Voltooi de verbindingen voordat u de netwerkinstellingen start.
➔ “Netwerkverbindingen” (p. 70)

Geef het menu weer en selecteer [Netwerk]



Netwerkverbindingsoinstellingen

Stelt de verbindingsoinstellingen in om de tv via de netwerkapparatuur op het netwerk te bedienen.

1 Selecteer [Netwerkverbindingsoinst.]

Verbindingstest	
Netwerkverbinding	Bedraad
Draadloze netwerkinst.	
IP/DNS-instellingen	
Netwerkverbindingsoinst.	Openen
Software-update	
Nieuw softwarebericht	Aan
Netwerkstatus	

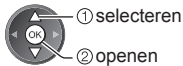

2 Selecteer de gewenste functies en stel ze in

Netwerkverbindingsoinst.	
VIERA-naam	VIERA
DLNA extern beheer	Aan
Extern volume DLNA	Aan
Extern beheer netwerk	Aan

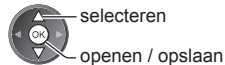

Menu	Optie	Aanpassingen / configuraties (alternatieven)
Netwerkverbindingsoinst.	VIERA-naam	Stel de naam van deze tv in • Deze naam wordt weergegeven op de andere netwerkapparatuur.
	DLNA extern beheer	Zorgt dat de tv met Windows 7 via het netwerk bediend kan worden [Uit] / [Aan]
	Extern volume DLNA	Zorgt dat het geluid van de tv met Windows 7 via het netwerk bediend kan worden [Uit] / [Aan]
	Extern beheer netwerk	Zorgt dat de tv via de netwerkapparatuur (smartphone enz.) kan worden bediend [Uit] / [Aan] • Afhankelijk van het gebied is deze functie mogelijk niet beschikbaar. Raadpleeg uw lokale Panasonic-dealer voor meer details. • Voor meer informatie over deze functie (alleen in het Engels): http://panasonic.jp/support/global/cs/tv/

Instellingen voor bekabelde verbinding

Deze instelling is voor de netwerkverbinding als u de LAN-kabel gebruikt.

1 Selecteer [Netwerkverbinding] en stel deze in op [Bedraad]

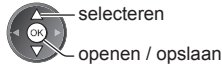

Als u de netwerkverbinding maakt zoals "Voorbeeld 2" (p. 70), hoeft u [DNS-adres ophalen], [Proxy] en [Proxypoort] niet in te stellen.

2 Selecteer [IP/DNS-instellingen] en stel de items in

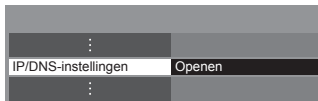

■ [IP-adres ophalen] / [DNS-adres ophalen]

Instellingen voor [IP-adres], [Subnetmasker], [Standaardgateway] en [DNS-adres].
Selecteer [IP-adres ophalen] / [DNS-adres ophalen] en stel deze in op [Auto] (aanbevolen).

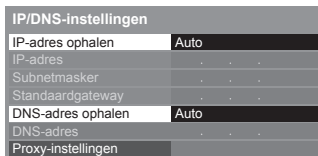

• De beschikbare instellingen worden automatisch weergegeven.

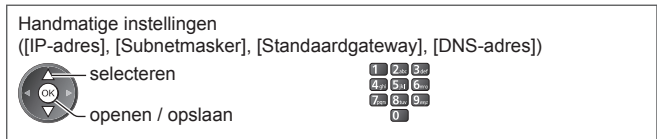

3 Selecteer [Proxy-instellingen] en stel de items in

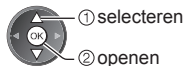

• Ga terug naar het vorige menu als de instellingen voltooid zijn.



■ [Proxy]

Stelt het proxy-adres in.

• Dit is het adres van de relaisserver die in plaats van de browser verbinding maakt met de doelserver en gegevens naar de browser verzendt. De instelling is vereist als deze door de provider is opgegeven.

1. Selecteer [Proxy]

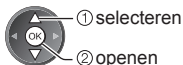
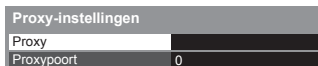

2. Voer het adres in

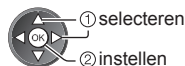

• U kunt met de cijfertoetsen tekst invoeren.

3. Opslaan



■ [Proxypoort]

Stelt het poortnummer van de proxy in.

• Dit nummer wordt ook opgegeven door de provider met het proxy-adres.

1. Selecteer [Proxypoort]

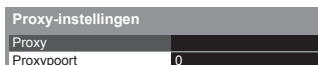

2. Verplaats de cursor en voer het nummer in

4 Selecteer en open [Verbindingstest] om de verbinding te testen



- De netwerkverbinding van de tv wordt automatisch getest. (Het testen duurt even.)

Verbindingstest

- Controleer de aansluiting van de netwerkkabel.
- Verkregen IP-adres controleren.
- Controleer op apparaten met hetzelfde IP-adres.
- Verbinding met gateway controleren.
- Communicatie met server controleren.

: **geslaagd**

De test is geslaagd en de tv is aangesloten op het netwerk.

: **mislukt**

Controleer de instellingen en de verbindingen. Probeer het daarna opnieuw.

Instellingen voor draadloze verbinding

Deze instelling is van toepassing op de draadloze netwerkverbinding.

- Bevestig de coderingssleutel, instellingen en posities van uw toegangspunt voordat u de instelling opgeeft. Raadpleeg de handleiding van het toegangspunt voor meer informatie.

1 Selecteer [Netwerkverbinding] en stel deze in op [Draadloos]

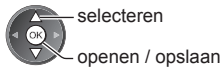
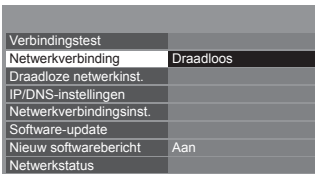

2 Selecteer [Draadloze netwerkinst.]

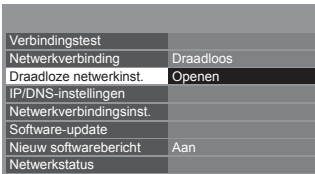

- Als het toegangspunt al is ingesteld, verschijnt het scherm [Huidige instellingen]. Selecteer [Nee] op dit scherm en ga door met de volgende stap om de instellingen te wijzigen.

3 Selecteer het gewenste toegangspunt

Beschikbare draadloze netwerken			
Nr.	Netwerknaam (SSID)	Draadloze type	Status
1	Access Point A	11n(2.4GHz)	
2	Access Point B	11n(5GHz)	
3	Access Point C	11n(5GHz)	



: Versleuteld toegangspunt

- Voor [WPS (Push-knop)] (p. 17)

(Rode)

- Voor [WPS (PIN)] (p. 74)

(Groene)

- Opnieuw naar toegangspunten zoeken

(Blauwe)

- Meer informatie over het gemarkeerde toegangspunt



- Handmatig instellen (p. 74)

(Gele)

4 Ga naar de invoermodus voor de coderingssleutel

Coderingssleutel-instelling

Verbinding wordt gemaakt met de volgende instellingen:-
Netwerknaam (SSID) : Access Point A
Type beveiliging : WPA-PSK
Coderingstype : TKIP

Voer de coderingssleutel in.

Coderingssleutel



- Als het geselecteerde toegangspunt niet versleuteld is, wordt een bevestigingsscherm weergegeven. Het is raadzaam om een versleuteld toegangspunt te selecteren.

5 Voer de coderingsleutel van het toegangspunt in

Draadloze netwerkinst.

Coderingsleutel

A	B	C	D	E	F	G	H	I	J	K	L	M	N	O	P	Q	R	S	T
U	V	W	X	Y	Z	0	1	2	3	4	5	6	7	8	9		#		
a	b	c	d	e	f	g	h	i	j	k	l	m	n	o	p	q	r	s	t
u	v	w	x	y	z	()	+	-	*	@	/	'	"	%	&	?			
.	=	\$			-	<	>	()	^	\								

Voer de tekst in



- U kunt met de cijfertoetsen tekens invoeren.
- Ga terug naar het vorige menu als de instellingen voltooid zijn.



6 Selecteer en open [Verbindingstest] om de verbinding te testen

Verbindingstest

Openen

⋮

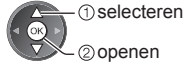

- De netwerkverbinding van de tv wordt automatisch getest. (Het testen duurt even.)

Verbindingstest

Draadloze netwerkverbinding controleren.

Verkregen IP-adres controleren.

Controleer op apparaten met hetzelfde IP-adres.

Verbinding met gateway controleren.

Communicatie met server controleren.

: geslaagd

De test is geslaagd en de tv is aangesloten op het netwerk.

: mislukt

Controleer de instellingen en de verbindingen. Probeer het daarna opnieuw. Neem contact op met uw internetprovider als u problemen blijft ondervinden.

■ [WPS (PIN)]

Voer de pincode in voor het toegangspunt en selecteer [Verbinden]

WPS (PIN)

Registreer de volgende pincodes op het draadloze toegangspunt.

PIN-code : 12345678

Selecteer 'Verbinden' nadat u de instellingen op het draadloze toegangspunt hebt ingevoerd en opgeslagen.

Verbinden



■ [Handmatig]

U kunt de SSID, het verificatietype, de codering en coderingsleutel handmatig instellen. Volg de aanwijzingen op het scherm en geef de instellingen handmatig op.

- Als u 11n (5 GHz) gebruikt voor het draadloze systeem tussen de ingebouwde draadloze LAN-adaptor en het toegangspunt, selecteert u als codering [AES].

Draadloze netwerkinst.

Voer de netwerknaam (SSID) in.

Netwerknaam (SSID) XXXXXXXX



Instellingen voor beveiligingstype

Verbinding wordt gemaakt met de volgende instellingen:-

Netwerknaam (SSID) : XXXXXXXX

Selecteer het type beveiliging.

WPA2-PSK

WPA-PSK

Gedeelde sleutel

Open

De tv-software bijwerken

Opent de website voor het updaten van de software van de tv en zoekt of er software-updates beschikbaar zijn.

Selecteer [Software-update]

Verbindingstest

Netwerkverbinding Bedraad

Draadloze netwerkinst.

IP/DNS-instellingen

Netwerkverbindinginst.

Software-update Openen

Nieuw softwarebericht Aan

Netwerkstatus



- Volg de aanwijzingen op het scherm.

DLNA®-functies gebruiken

- Zorg dat de mediaserver, de netwerkverbindingen en de netwerkinstellingen gereed zijn.
➔ (p. 69 - 74)

1 Open [VIERA TOOLS] en selecteer [Media server]



- ① selecteren
- ② openen

2 Selecteer de mediaserver waartoe u toegang wilt krijgen

Voorbeeld: Lijst van mediaservers

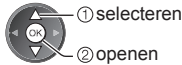
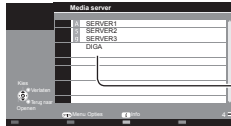

- ① selecteren
 - ② openen
- Beschikbare mediaservers
Totaal weergegeven aantal

- De informatie van de gemarkeerde mediaserver weergeven



3 Selecteer het bestand

Voorbeeld: Bestandslijst

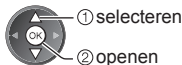
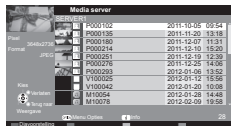

- ① selecteren
 - ② openen
- Afhankelijk van de mediaserver moet u mogelijk de map selecteren voordat u het bestand kunt selecteren.
 - Informatie van het gemarkeerde bestand weergeven



Opmerking

- Niet-afspeelbare bestanden worden ook weergegeven, maar kunnen niet worden geselecteerd.
- Schakel de tv uit en vervolgens opnieuw in wanneer u de netwerkverbinding wijzigt of opnieuw maakt.
- Tijdens het afspelen kunt u de volgende toetsen gebruiken. Stel de afstandsbediening in op code "73" (p. 29).



Voor fotobestanden

[Single weerg.] - Foto's worden één voor één weergegeven.

Voorbeeld:



Bedieningsinstructies

- De bedieningsinstructies weergegeven of verbergen



- Single weergave gebruiken
- Naar de vorige foto



- Diavoorstelling
- Naar de volgende foto
- Stoppen
- (terugkeren naar de lijst)

- Terugkeren naar de lijst

BACK/
RETURN



- 90° draaien

(Blauwe)

[Diavoorstelling] - De diavoorstelling is klaar wanneer alle foto's in de lijst getoond zijn.

1 Selecteer het fotobestand uit de lijst voor de eerste weergave

2 Start de diavoorstelling



• De bedieningsinstructies weergeven of verbergen

• Pauzeren (terug naar Single weergave)

• Terugkeren naar de lijst



Voor videobestanden

Afspelen - Afspelen wordt gestart.

Als u het afspelen de laatste keer voortijdig hebt gestopt, wordt gevraagd of u het afspelen vanaf dat punt wilt voortzetten of vanaf het begin wilt afspelen.

Voorbeeld: Afspelen



Bedieningsinstructies

Informatiebalk

• De bedieningsinstructies en de informatiebalk weergeven of verbergen



• Naar de vorige inhoud



• Naar de volgende inhoud



• Terugkeren naar de lijst



• Het afspelen bedienen

◀ Terugspoelen

[Handm. overslaan]

• Indrukken om ongeveer 30 seconden vooruit over te slaan.

⏸ Pauze (de tijdzoekbalk wordt weergegeven) / Afspelen

▶▶ Snel vooruitspoelen

■ Stoppen

• De beeldverhouding wijzigen

ASPECT



Voor muziekbestanden

Afspelen - Afspelen wordt gestart.

Voorbeeld: Afspelen

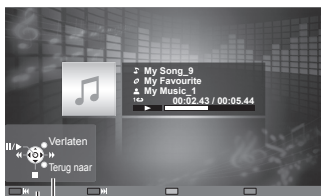

Bedieningsinstructies

• De bedieningsinstructies weergeven of verbergen



• Het afspelen bedienen

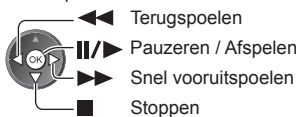

• Naar de vorige track



• Naar de volgende track



• Terugkeren naar de lijst



Voor DIGA-recorder

De DIGA-recorder besturen

Het scherm van de DIGA-recorder wordt weergegeven. U kunt de functies van de DIGA-recorder besturen met de afstandsbediening van de tv volgens de bedieningsgids.

Voorbeeld:

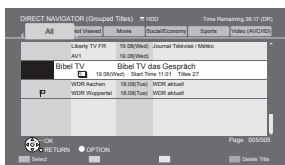

• Registreer deze tv op de DIGA-recorder vóór het gebruik.

• Lees de handleiding van de DIGA-recorder voor meer details.

Optiemenu voor de verschillende soorten inhoud

Geef de instellingen op voor bewerkingen met foto-, video- en muziekbestanden.

1 Geef het optiemenu weer

OPTION



2 Selecteer [Inst. Diavoorstelling], [Video-instellingen] of [Muziek afstellingen]

Menu Opties
Inst. Diavoorstelling
Video-instellingen
Muziek afstellingen



① selecteren

② openen

3 Selecteer de gewenste functies en stel ze in



selecteren

openen / opslaan

Menu	Optie	Aanpassingen / configuraties (alternatieven)
Inst. Diavoorstelling	Overgang	Selecteert het overgangseffect tussen foto's tijdens de diavoorstelling [Uit] / [Wegvagen] / [Dia] / [Verdwijnen] / [Beweging] / [Willekeurig] [Wegvagen]: De foto vervaagt en gaat over in de volgende foto. [Dia]: De volgende foto schuift van links in beeld. [Verdwijnen]: De foto lost op wanneer naar de volgende foto wordt overgeschakeld. [Beweging]: De foto wordt vergroot, verkleind, omhoog of omlaag bewogen. [Willekeurig]: De overgang wordt willekeurig geselecteerd.
	Interval	Selecteert het interval voor de diavoorstelling [5] / [10] / [15] / [30] / [60] / [90] / [120] (seconden) • Deze functie is niet beschikbaar wanneer [Overgang] is ingesteld op [Beweging].
	Herhaling	Herhaal de diavoorstelling [Uit] / [Aan]
	Achtergrondmuziek	Selecteert de achtergrondmuziek in de fotomodus [Uit] / [Type1] / [Type2] / [Type3] / [Type4] / [Type5]
Video-instellingen	Voorvertoning Video	Hiermee wordt het voorbeeld ingesteld van de titel of scène in het miniatuurscherm [Uit] / [Aan] • De foto wordt mogelijk even niet weergegeven op het miniatuurscherm. Stel het voorbeeld in op [Uit] om dit op te lossen.
	Multi Audio, Dual Audio, Dual mono audio	Kiezen uit de geselecteerde soundtracks (indien beschikbaar) • Het kan enkele seconden duren om het geluid te wijzigen. • Alleen beschikbaar tijdens het afspelen
	Ondertitels	Ondertitels aan / uit (indien beschikbaar) • Alleen beschikbaar tijdens het afspelen
	Tekst ondertiteling	Selecteert het lettertype voor de ondertiteling (indien beschikbaar) • Alleen beschikbaar tijdens het afspelen
	Taal van ondertitels	De ondertitelingstaal selecteren (indien beschikbaar) • Alleen beschikbaar tijdens het afspelen
	Beeldverhouding wijzigen	[Beeldverhouding 1]: De inhoud groter zonder vervorming weergeven. [Beeldverhouding 2]: De inhoud op volledige schermgrootte weergeven. [Origineel]: De inhoud in de oorspronkelijke grootte tonen. • U kunt ook met de ASPECT-toets een andere beeldverhouding kiezen. • De beeldverhouding kan mogelijk niet gewijzigd worden afhankelijk van de inhoud. • Alleen beschikbaar tijdens het afspelen
Herhaling	Afspelen herhalen binnen het geselecteerde bestand [Uit] / [Aan]	
Muziek afstellingen	Herhaling	Afspelen herhalen [Uit] / [Map] / [Een] [Map]: De geselecteerde map herhalen. [Een]: Het geselecteerde bestand herhalen.

Audio-uitvoerinstellingen (voor video-inhoud)

U kunt meerkanaalsgeluid afspelen via een versterker die is aangesloten op de aansluiting DIGITAL AUDIO OUT of HDMI2 (ARC-functie).

- De huidige geluidsinstelling controleren ➔ (p. 67)

1 Open het menu en selecteer [Geluid]

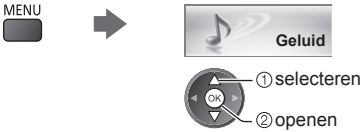

2 Selecteer [SPDIF kiezen] en stel in



Menu	Optie	Aanpassingen / configuraties (alternatieven)
Geluid	SPDIF kiezen	<p>SPDIF: Een standaard bestandsindeling voor audio-overdracht</p> <p>Selecteer de begininstelling voor het digitale audio-uitgangssignaal uit de DIGITAL AUDIO OUT en HDMI2 (ARC-functie) [Auto] / [PCM]</p> <p>[Auto]: Dolby Digital Plus, Dolby Digital en HE-AAC multi-channel worden uitgevoerd als Dolby Digital Bitstream. DTS wordt uitgevoerd als DTS. MPEG wordt uitgevoerd als PCM.</p> <p>[PCM]: Het digitale uitgangssignaal is altijd PCM.</p>

VIERA Connect

Via VIERA Connect kunt u verschillende soorten inhoud van een netwerk afspelen.

- VIERA Connect vereist een breedbandinternetverbinding. Er kunnen geen inbelverbindingen voor internet worden gebruikt.
- Zorg dat de netwerkverbindingen en -instellingen zijn voltooid.
 - ➔ “Netwerkverbindingen” (p. 70), “Netwerkinstelling” (p. 71 - 74)
- Voor meer informatie over het gebruik van VIERA Connect ➔ (p. 18)
- Menu-instellingen (Items in [Instellingen]) kunnen zonder voorafgaande kennisgeving worden gewijzigd.)

Beginscherm aanpassen	Wijzigt de positie van alle diensten op het startscherm van VIERA Connect
Mijn account	Bevestigt of verwijdert de accountinformatie van de tv die u hebt geopend via VIERA Connect
Vergrendelen	Bepert de toegang tot bepaalde diensten
Beperkingen	Bepert de zichtbaarheid van de beperkte diensten
Beep	Zet het geluidssignaal aan of uit bij het bedienen van VIERA Connect
Mededelingen	Toont informatie van VIERA Connect

Opmerking

- Werk de software bij wanneer een software-updatebericht wordt weergegeven op het tv-scherm. Als u de software niet bijwerkt, kunt u VIERA Connect niet meer gebruiken.
 - U kunt de software later handmatig bijwerken. ➔ [Software-update] in [Netwerk] (p. 74)
- Het startscherm van VIERA Connect is onderhevig aan wijzigingen zonder kennisgeving.
- De diensten via VIERA Connect worden geleverd door hun respectieve serviceproviders en een dienst kan tijdelijk of permanent worden gestopt zonder kennisgeving. Daarom biedt Panasonic geen garantie voor de inhoud of de continuïteit van de diensten.
- Bepaalde inhoud kan ongeschikt zijn voor sommige kijkers.
- Bepaalde inhoud is mogelijk niet beschikbaar in sommige landen en kan in een andere taal worden geleverd.
- Afhankelijk van de verbindingomgeving, kan de internetverbinding langzaam zijn of mislukken.
- Het audiosignaal wordt uitgevoerd via de aansluitingen AV1, DIGITAL AUDIO OUT en HDMI2 (ARC-functie). Er wordt geen videosignaal uitgevoerd. Via AV1 kan een audiosignaal worden uitgevoerd als [AV1 Uitg.] is ingesteld op [Monitor] in het menu Instellingen (p. 40). Als u HDMI2 met ARC wilt gebruiken, sluit u een versterker aan met ARC-functie (p. 80) en stelt u het gebruik van theatre-luidsprekers in (p. 86).
- U kunt de toegang tot VIERA Connect beperken. ➔ [Kinderslot] (p. 53)
- Schakel de tv uit en vervolgens opnieuw in wanneer u de netwerkverbinding wijzigt of opnieuw maakt.

Link-functies (Q-Link/VIERA Link)

Met Q-Link sluit u de tv aan op de DVD-recorder/videorecorder en kunt u eenvoudig opnemen, afspelen, enz. ➔ (p. 81)

Met VIERA Link (HDAVI Control™) sluit u de tv aan op apparatuur met VIERA Link-functies en kunt u zonder ingewikkelde instellingen het apparaat bedienen, beeld opnemen en afspelen, energie besparen, een thuisbioscoop creëren, enz. ➔ (p. 82 - 86)

U kunt Q-Link- en VIERA Link-functies samen gebruiken.

- De tv ondersteunt "HDAVI Control 5"-functionaliteit. De HDAVI Control-versie van het aangesloten apparaat bepaalt echter welke functies beschikbaar zijn. U vindt in de handleiding van het apparaat welke versie het ondersteunt.
- VIERA Link-functies kunnen ook beschikbaar zijn voor apparatuur van andere fabrikanten die HDMI CEC ondersteunen.

Overzicht van Q-Link- en VIERA Link-functies

Q-Link (SCART-aansluiting)

Functies	Aangesloten apparatuur	DVD-/videorecorder met Q-Link-functie
Voorkeuze downloaden		<input type="radio"/>
Eenvoudig afspelen		<input type="radio"/>
Aan via Link		<input type="radio"/>
Uit via Link		<input type="radio"/>
Directe tv-opname		<input type="radio"/>

Aansluiting



- Gebruik een volledig bedrade SCART-kabel.
- Sluit de DVD-recorder/videorecorder met Q-Link-ondersteuning via een SCART-kabel aan op de AV1-aansluiting van de tv.

VIERA Link (HDMI-aansluiting)

Functies	Aangesloten apparatuur	DIGA-recorder met VIERA Link-functie	DVD-speler/Blu-ray speler met VIERA Link-functie	HD-videocamera/LUMIX-camera met VIERA Link-functie
Voorkeuze downloaden		<input type="radio"/> *2 *5	—	—
Eenvoudig afspelen		<input type="radio"/>	<input type="radio"/>	<input type="radio"/>
Aan via Link		<input type="radio"/>	<input type="radio"/>	<input type="radio"/>
Uit via Link		<input type="radio"/>	<input type="radio"/>	<input type="radio"/>
Onnodig energieverbruik verminderen in de standby-stand		<input type="radio"/> *3	<input type="radio"/> *3	—
Automatische stand-by voor niet-gebruikte apparatuur		<input type="radio"/> *3	<input type="radio"/> *3	—
Pause Live TV-programma		<input type="radio"/> *2 *4	—	—
Directe tv-opname		<input type="radio"/> *2	—	—
Het menu van het aangesloten apparaat gebruiken via de VIERA-afstandsbediening		<input type="radio"/> *1	<input type="radio"/> *1	<input type="radio"/> *1
Luidsprekers instellen		—	—	—

Aansluiting

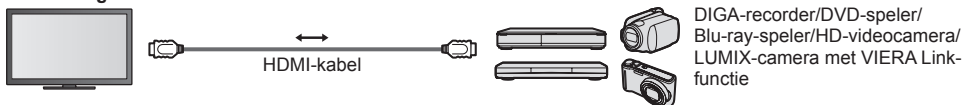

- Gebruik een volledig bedrade HDMI-kabel.
- Sluit het apparaat met VIERA Link-ondersteuning via een HDMI-kabel aan op de HDMI1-, HDMI2-, HDMI3- of HDMI4-aansluiting van de tv.
- Raadpleeg de handleiding van het apparaat voor informatie over de HDMI-kabel waarmee u de Panasonic HD-videocamera of LUMIX-camera aansluit.

VIERA Link (HDMI- en Audio out-aansluitingen)

Functies	Aangesloten apparaat	Speler Theatre met VIERA Link-functie	Blu-ray Disc Theatre met VIERA Link-functie	Versterker met VIERA Link-functie
Voorkeuze downloaden		—	—	—
Eenvoudig afspelen		○*6	○*6	—
Aan via Link		○	○	—
Uit via Link		○	○	○
Onnodig energieverbruik verminderen in de standby-stand		—	○*3	—
Automatische stand-by voor niet-gebruikte apparatuur		○*3 *7	○*3 *7	○*3
Pause Live TV-programma		—	—	—
Directe tv-opname		—	—	—
Het menu van het aangesloten apparaat gebruiken via de VIERA-afstandsbediening		○*1	○*1	—
Luidsprekers instellen		○	○	○

Aansluiting

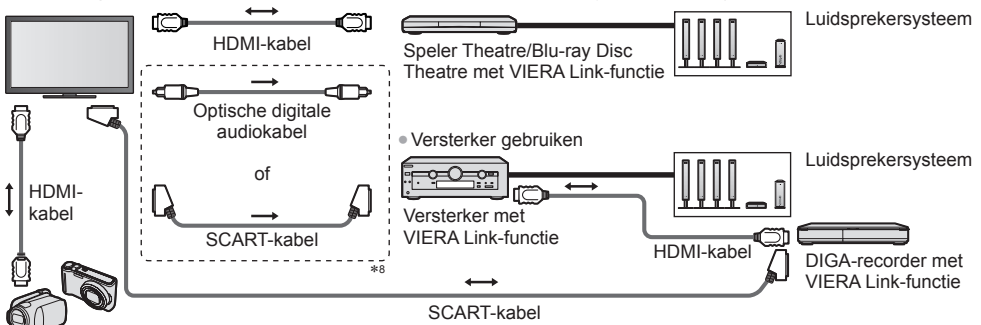

HD-videocamera/LUMIX-camera met VIERA Link-functie

- Gebruik een volledig bedrade HDMI-kabel.
- Sluit het apparaat met VIERA Link-ondersteuning via een HDMI-kabel aan op de HDMI2-, HDMI3- of HDMI4-aansluiting van de tv.
- Gebruik een volledig bedrade SCART-kabel.
- Als u een SCART-kabel gebruikt voor de audio-uitvoer, sluit u het apparaat dat VIERA Link ondersteunt aan op de AV1-aansluiting van de tv en stelt u de [AV1 Uitg.] in op [Monitor] in het menu Instellingen (p. 40).
- Gebruik de optische digitale audiokabel of SCART-kabel voor de audio-uitgang vanaf de tv.

- *1: Beschikbaar met apparatuur met "HDAVI Control 2"-functie of hoger.
 *2: Beschikbaar met apparatuur met "HDAVI Control 3"-functie of hoger.
 *3: Beschikbaar met apparatuur met "HDAVI Control 4"-functie of hoger.
 *4: Beschikbaar met een DIGA-recorder met HDD.
 *5: Deze functie is beschikbaar ongeacht de versie van HDAVI Control wanneer de recorder Q-Link ondersteunt en via een SCART-kabel is aangesloten.

- *6: Tijdens afspelen van een schijf.
 *7: Behalve bij het bekijken van schijven.
 *8: Als het aangesloten apparaat uitgerust is met "HDAVI Control 5", hoeft u deze audiokabel niet te gebruiken (optische digitale audiokabel of SCART-kabel). Sluit in dat geval het apparaat via een HDMI-kabel aan op de HDMI2-aansluiting van de tv.

Bediening van aangesloten apparaten met VIERA Link → [VIERA Link Control] (p. 84)

- In de onderstaande tabel vindt u het maximale aantal compatibele apparaten dat kan worden beheerd via VIERA Link Control. Dit omvat de aansluitingen op apparaten die al op de tv zijn aangesloten. Bijvoorbeeld een DIGA-recorder die is aangesloten op een versterker die via een HDMI-kabel op de tv is aangesloten.

Type apparaat	Maximum aantal
Recorder (DIGA-recorder, enz.)	3
Speler (DVD-speler, Blu-ray-speler, HD-videocamera, LUMIX-camera, digitale camera, Speler Theatre, Blu-ray Theatre, enz.)	3
Audiosysteem (Speler Theatre, Blu-ray Theatre, versterker, enz.)	1
Tuner (set-top box, enz.)	4

Q-Link

Vorbereidingen

- Sluit een DVD-/videorecorder met een van de volgende logo's aan:
"Q-Link", "NEXTVIEWLINK", "DATA LOGIC (een handelsmerk van Metz Corporation)", "Easy Link (een handelsmerk van Philips Corporation)", "Megalogic (een handelsmerk van Grundig Corporation)", "SMARTLINK (een handelsmerk van Sony Corporation)"
- Q-Link-aansluiting ➔ (p. 79)
- Gebruik een volledig bedrade SCART-kabel.
- Stel de DVD-/videorecorder in. Raadpleeg de handleiding van de recorder.
- Q-Link-aansluiting instellen in het menu Instellingen ➔ [AV1 Uitg.] (p. 40)
- Download de voorkeuze-instellingen voor kanaal, taal en land/regio ➔ "Voorkeuze downloaden" (zie hierna)

Beschikbare functies

Voorkeuze downloaden

U kunt kanaal-, taal- en landinstellingen downloaden naar de recorder.

- De DVB-C-kanaalinstellingen kunnen niet worden gedownload.
- Instellingen downloaden
➔ [Download] (p. 41), [Auto set-up] (p. 14, 15, 44)

Directe tv-opname - Wat u ziet is wat u opneemt

Het huidige programma wordt direct op de DVD-/videorecorder opgenomen.

- Stel de afstandsbediening in op code "73" (p. 29).

REC

- Beschikbare mogelijkheden:



Beeldbron	Stand	Opname van
Analoog	TV	Tv-monitoruitgang
	AV	Tuner van recorder
DVB	TV	Tv-monitoruitgang
AV (beelden van recordertuner bekijken)	AV	Tuner van recorder
AV (externe invoer van recorder bekijken)	AV	Externe invoer recorder
AV (externe invoer van tv bekijken)	AV	Tv-monitoruitgang

- Bij directe tv-opnamen wordt de recorder automatisch ingeschakeld als deze in de stand-bystand staat.
- Als de recorder vanaf de eigen tuner opneemt, kunt u het kanaal wijzigen of de tv uitschakelen.
- U kunt niet naar een ander kanaal gaan als de recorder opneemt vanaf de tv-tuner.

De opname stoppen



De tuner deblokkeren



Aan via Link en eenvoudig afspelen

Stel Aan via Link [Aan] in het menu Instellingen in om deze functie te gebruiken ➔ [Aan via Link] (p. 40)

Als de DVD-/videorecorder beelden gaat afspelen of het navigatiemenu/functiemenu van het apparaat geactiveerd wordt, wordt de tv ingeschakeld en wordt automatisch de juiste ingangsmodus gekozen, zodat u de inhoud kunt bekijken. (Alleen bij de stand-bystand van de tv.)

Uit via Link

Stel Uit via Link [Aan] in het menu Instellingen in om deze functie te gebruiken ➔ [Uit via Link] (p. 40)

Als de tv in de stand-bystand wordt gezet, wordt automatisch ook de stand-bystand van de recorder geactiveerd. (Alleen als de video of disc niet actief is.)

- Deze functie werkt ook als de tv automatisch naar de stand-bystand gaat door de automatische stand-byfunctie van de voeding.

Opmerking

- Sommige recorders zijn hiervoor niet geschikt. Raadpleeg de handleiding van de recorder.

*Geniet van de nog betere samenwerking via HDMI tussen Panasonic producten die zijn voorzien van de "HDAVI Control" functie.

De tv ondersteunt "HDAVI Control 5"-functionaliteit.

Als u de apparatuur (DIGA-recorder, HD-videocamera, Speler Theatre, versterker, enzovoort) aansluit via HDMI- en SCART-kabels, kunt u de apparatuur automatisch gebruiken (p. 79, 80).

Deze functies zijn beperkt tot modellen die beschikken over "HDAVI Control" en "VIERA Link".

- Afhankelijk van de HDAVI Control-versie zijn sommige functies niet beschikbaar. Controleer welke HDAVI Control-versie wordt gebruikt op de aangesloten apparatuur.
- "HDAVI Control" van VIERA Link is gebaseerd op de besturingsfuncties van HDMI (een industriestandaard die bekend is als HDMI CEC, Consumer Electronics Control) maar is een nieuwe, unieke functie van Panasonic. Als zodanig kan de werking ervan met apparatuur van andere fabrikanten die HDMI CEC ondersteunen, niet worden gegarandeerd.
- Raadpleeg de bijbehorende handleidingen als u apparatuur met VIERA Link-functie van andere fabrikanten gebruikt.
- Neem voor informatie over geschikte Panasonic-apparatuur contact op met uw Panasonic-dealer.

Vorbereidingen

- Sluit het apparaat met VIERA Link-ondersteuning aan.
- VIERA Link-aansluiting ➔ (p. 79, 80)
- Gebruik een volledig bedrade HDMI-kabel. U kunt geen kabels gebruiken die niet HDMI-compatibel zijn. Artikelnummer van aanbevolen HDMI-kabel van Panasonic:
 - RP-CDHS15 (1,5 m)
 - RP-CDHS30 (3,0 m)
 - RP-CDHS50 (5,0 m)
- Gebruik een volledig bedrade SCART-kabel.
- Stel het aangesloten apparaat in. Raadpleeg de handleiding van het apparaat.
- Voor optimale opnamen moet u mogelijk de instellingen van de recorder wijzigen. Raadpleeg de handleiding van de recorder voor meer informatie.
- Download de voorkeuze-instellingen voor kanaal, taal en land/regio ➔ "Voorkeuze downloaden" (zie hierna)
- Stel [VIERA Link] in op [Aan] in het menu Instellingen. ➔ [VIERA Link] (p. 40)
- Stel de tv in.

Nadat u de aansluitingen voltooid hebt, schakelt u het apparaat in en zet u de tv aan.

Selecteer de ingangsmodus HDMI1, HDMI2, HDMI3 of HDMI4 (p. 28) en controleer of het beeld correct wordt weergegeven.

Dit moet u elke keer doen als zich een van de volgende situaties voordoet:

- de eerste keer
- u sluit een apparaat (opnieuw) aan
- u wijzigt een instelling

Beschikbare functies

Voorkeuze downloaden

U kunt kanaal-, taal- en land-/regio-instellingen downloaden naar de recorder.

- De DVB-C-kanaalinstellingen kunnen niet worden gedownload.
- Instellingen downloaden
➔ [Download] (p. 41), [Auto set-up] (p. 14, 15, 44)

Eenvoudig afspelen

Automatische ingangselectie - Als de aangesloten apparatuur wordt bediend, wordt automatisch de juiste ingangsmodus gekozen. Na afloop wordt de vorige ingangsmodus hersteld.

Aan via Link

Stel Aan via Link [Aan] in het menu Instellingen in om deze functie te gebruiken ➔ [Aan via Link] (p. 40)

Als het aangesloten apparaat beelden gaat afspelen of het directe navigatiemenu/functiemenu van het apparaat wordt geactiveerd, wordt de tv automatisch ingeschakeld. (Alleen bij de stand-bystand van de tv.)

Uit via Link

Stel Uit via Link [Aan] in het menu Instellingen in om deze functie te gebruiken ➔ [Uit via Link] (p. 40)

Als de tv in de stand-bystand staat, wordt automatisch ook de stand-bystand van het aangesloten apparaat geactiveerd.

- Deze functie werkt ook als de tv automatisch naar de stand-bystand gaat door de automatische stand-byfunctie van de voeding.

Onnodig energieverbruik verminderen in de standby-stand [Standby energiebesparing]

Stel de stand voor energiebesparing [Aan] in het menu Instellingen in om deze functie te gebruiken
➔ [Standby energiebesparing] (p. 40)

Om het energieverbruik te verminderen, wordt het verbruik van de aangesloten apparatuur in de stand-bystand bepaald naargelang de stand van de tv (in- of uitgeschakeld).

Als de tv in de stand-bystand staat, wordt automatisch ook de stand-bystand van het aangesloten apparaat geactiveerd en wordt het energieverbruik ervan geminimaliseerd.

Als de tv wordt ingeschakeld, blijft het aangesloten apparaat in de stand-bystand staan, maar met een hoger energieverbruik om het opstarten te versnellen.

- Deze functie is effectief als het energieverbruik van het aangesloten apparaat in de stand-bystand kan worden verhoogd.
- Deze functie werkt als [Uit via Link] is ingesteld op [Aan].

Automatische stand-by voor ongebruikte apparatuur [Standby Intelligent Auto]

Zet Standby Intelligent Auto op [Aan (met herinnering)] of [Aan (geen herinnering)] in het menu Instellingen in om deze functie te gebruiken ➔ [Standby Intelligent Auto] (p. 41)

Als de tv is ingeschakeld, wordt niet bekeken of ongebruikte apparatuur automatisch in de stand-bystand geplaatst om het energieverbruik te verminderen. Bijvoorbeeld als u een andere ingangsmodus dan HDMI kiest of als u de luidsprekerkeuze instelt op [TV] (behalve bij het bekijken van schijven).

- Als u [Aan (met herinnering)] selecteert, wordt er op het scherm een bericht weergegeven voordat het aangesloten apparaat naar stand-by overschakelt.
- Afhankelijk van het aangesloten apparaat werkt deze functie mogelijk niet goed. Stel de functie zo nodig in op [Uit].

Directe tv-opname - Wat u ziet is wat u opneemt [Direct TV Rec]

Het huidige programma wordt rechtstreeks op de DIGA-recorder opgenomen.

- Als u tegelijkertijd meerdere recorders aansluit, waaronder recorders van andere fabrikanten, sluit u de DIGA-recorder aan op de HDMI-aansluiting van de tv met het laagste nummer. Als u bijvoorbeeld HDMI1 en HDMI2 gebruikt voor twee recorders, sluit u de DIGA-recorder aan op HDMI1.
- Controleer de instellingen en de apparatuur als u het apparaat niet kunt bedienen.
➔ “Overzicht van Q-Link- en VIERA Link-functies” (p. 79, 80), “Vorbereidingen” (p. 82)
- Als u een programma wilt opnemen dat niet door de DIGA-recorder wordt ondersteund, is een SCART-aansluiting vereist en wordt het programma opgenomen met de Q-Link-functie (p. 81).
- Afhankelijk van het programma kan de SCART-aansluiting vereist zijn voor de opname.
- Als de recorder vanaf de eigen tuner opneemt, kunt u het kanaal wijzigen of de tv uitschakelen.
- U kunt niet naar een ander kanaal overschakelen als de recorder opneemt vanaf de tv-tuner.

1 Open [VIERA TOOLS] en selecteer [VIERA Link]



- ① selecteren
- ② openen

2 Selecteer [Direct TV Rec] en start de opname

Menu VIERA Link	
Pause Live TV	Start
Direct TV Rec	Start
VIERA Link Control	Recorder
Luidspreker kiezen	Home Cinema



- selecteren
- openen / starten

- U kunt een opname ook direct starten als de afstandsbediening is ingesteld op code “73” (p. 29).



■ De opname stoppen

Selecteer [Stop] in [Direct TV Rec]

Menu VIERA Link	
Pause Live TV	Start
Direct TV Rec	Stop
VIERA Link Control	Recorder
Luidspreker kiezen	Home Cinema



- selecteren
- openen / stoppen

- U kunt de opname ook direct stoppen.



De tuner deblokkeren



EXIT



Pause Live TV-programma [Pause Live TV]

U kunt het huidige tv-programma onderbreken en later hervatten.

Het huidige tv-programma wordt opgenomen op de HDD van de aangesloten DIGA-recorder.

- Deze functie is beschikbaar bij een DIGA-recorder met HDD.
- Als u tegelijkertijd meerdere recorders aansluit, waaronder recorders van andere fabrikanten, sluit u de DIGA-recorder met HDD aan op de HDMI-aansluiting van de tv met het laagste nummer. Als u bijvoorbeeld HDMI1 en HDMI2 gebruikt voor twee recorders, sluit u de DIGA-recorder met HDD aan op HDMI1.
- Controleer de instellingen en de apparatuur als u het apparaat niet kunt bedienen.

➔ “Overzicht van Q-Link- en VIERA Link-functies” (p. 79, 80), “Vorbereidingen” (p. 82)

1 Open [VIERA TOOLS] en selecteer [VIERA Link]



- ① selecteren
- ② openen

2 Selecteer [Pause Live TV] en pauzeer

Het beeld op de tv staat stil.

Menu VIERA Link	
Pause Live TV	Start
Direct TV Rec	Start
VIERA Link Control	Recorder
Luidspreker kiezen	Home Cinema



- selecteren
- openen / pauzeren

- Het huidige tv-programma wordt vanaf het moment van onderbreking opgenomen op de HDD.
- Als het stilstaande tv-beeld na enkele minuten verdwijnt, drukt u op OPTION om het te herstellen.
- Volg de bedieningsinstructies op het scherm om [Pause Live TV] te gebruiken.

■ Bediening van [Pause Live TV]

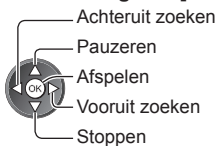

- De bediening is afhankelijk van de recorder. Volg de bedieningsinstructies op het scherm of raadpleeg de handleiding bij de recorder.

■ Terugkeren naar het huidige tv-programma

(het afspelen van [Pause Live TV] stoppen / de pauze annuleren)

Selecteer [Ja]



- ① selecteren
- ② stoppen

- Als u het afspelen stopzet of het pauzeren annuleert, wordt het opgenomen programma verwijderd van de HDD.

Het menu van het aangesloten apparaat gebruiken via de VIERA-afstandsbediening [VIERA Link Control]

U kunt sommige functies van de aangesloten apparatuur via de afstandsbediening van de tv gebruiken. Wijs ermee naar de signaalontvanger van de tv.

- Controleer de instellingen en de apparatuur als u het apparaat niet kunt bedienen.
- ➔ “Overzicht van Q-Link- en VIERA Link-functies” (p. 79, 80), “Vorbereidingen” (p. 82)
- Raadpleeg de handleiding van het aangesloten apparaat voor informatie over de bediening ervan.

1 Open [VIERA TOOLS] en selecteer [VIERA Link]



- ① selecteren
- ② openen

2 Selecteer [VIERA Link Control]

Menu VIERA Link	
Pause Live TV	Start
Direct TV Rec	Start
VIERA Link Control	Recorder
Luidspreker kiezen	Home Cinema

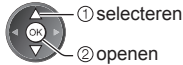

3 Selecteer het apparaat dat u wilt gebruiken

Selecteer het type aangesloten apparaat en druk op Openen.

Menu VIERA Link	
Pause Live TV	Start
Direct TV Rec	Start
VIERA Link Control	Recorder
Luidspreker kiezen	Home Cinema

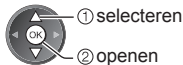

[Recorder] / [Speler] / [Home Cinema] / [Videocamera] / [LUMIX] / [Digitale camera] / [Overige]

- Het weergegeven item kan verschillen afhankelijk van de aangesloten apparatuur.
- [Home Cinema] verwijst naar Speler Theatre, Blu-ray Disc Theatre of Recorder Theatre.
- [Overige] verwijst naar een Tuner set-top box.

Het menu van het aangesloten apparaat wordt weergegeven.
(De ingangsmodus wordt automatisch gewijzigd)

4 Gebruik het menu van het apparaat

- Stel de afstandsbediening in op code "73" (p. 29).

Volg de bedieningsinstructies

- De bedieningsinstructies weergegeven

OPTION



- Als u apparatuur van andere fabrikanten gebruikt, verschijnt mogelijk een installatiemenu of een keuzemenu.
- Welke knoppen voor VIERA van de afstandsbediening gebruikt kunnen worden, hangt af van het aangesloten apparaat.

Opmerking

- Bij sommige apparaten zijn niet alle functies beschikbaar. Bedien het apparaat in dat geval via de afstandsbediening die bij het apparaat hoort.

■ Bij aansluiting van meerdere recorders of spelers

Menu VIERA Link	
Pause Live TV	Start
Direct TV Rec	Start
VIERA Link Control	Recorder2
Luidspreker kiezen	Home Cinema

[Recorder1-3 / Speler1-3] [Recorder2].

Bij aansluiting van meerdere gelijksoortige apparaten is het laagste nummer voor het apparaat dat is aangesloten op de HDMI-aansluiting van de tv met het laagste nummer. Als u bijvoorbeeld twee recorders hebt aangesloten op HDMI2 en HDMI3, wordt de recorder die is aangesloten op HDMI2 weergegeven als [Recorder1] en de recorder die is aangesloten op HDMI3 als [Recorder2].

■ Bij gebruik van apparatuur zonder VIERA Link

Menu VIERA Link	
Pause Live TV	Start
Direct TV Rec	Start
VIERA Link Control	Recorder
Luidspreker kiezen	Home Cinema

Het type aangesloten apparaat wordt weergegeven. U hebt toegang tot het aangesloten apparaat maar het kan niet bediend worden. Bedien het apparaat via de eigen afstandsbediening ervan.

Luidsprekers instellen [Luidspreker kiezen]

U kunt de Theatre-luidspreker via de afstandsbediening van de tv bedienen. Wijs met de afstandsbediening naar de signaalontvanger van de tv.

- Controleer de instellingen en de apparatuur als u het apparaat niet kunt bedienen.
➔ “Overzicht van Q-Link- en VIERA Link-functies” (p. 79, 80), “Voorbereidingen” (p. 82)

1 Open [VIERA TOOLS] en selecteer [VIERA Link]



- ① selecteren
- ② openen

2 Selecteer [Luidspreker kiezen]

Menu VIERA Link	
Pause Live TV	Start
Direct TV Rec	Start
VIERA Link Control	Recorder
Luidspreker kiezen	Home Cinema



- ① selecteren
- ② openen

3 Stel in op [Home Cinema] of [TV]



- ① selecteren
- ② opslaan

[Home Cinema]:

Het geluid is van Theatre luidsprekers. Speler Theatre, Blu-ray Disc Theatre of de versterker worden automatisch ingeschakeld als ze in stand-by zijn.

- Volume omhoog/omlaag



- Geluid uitschakelen



- Het geluid van de tv-luidsprekers wordt uitgeschakeld.
- Als het apparaat wordt uitgeschakeld, worden de tv-luidsprekers weer gebruikt.

[TV]:

Tv-luidsprekers zijn actief.

Meerkanaals geluid

Als u meerkanaals geluid (bijv. Dolby Digital 5.1-kanaals) wilt weergeven via een versterker, sluit u deze aan met een HDMI-kabel en optische digitale audiokabel (p. 80), en vervolgens selecteert u [Home Cinema]. Als de versterker is voorzien van “HDAVI Control 5”, volstaat het hem met een HDMI-kabel op HDMI2 van de tv aan te sluiten.

Als u wilt genieten van meerkanaals geluid via de DIGA-recorder, sluit u de DIGA-recorder via een HDMI-kabel aan op de versterker (p. 80).

Opmerking

- Afhankelijk van het aangesloten apparaat werken deze functies mogelijk niet goed.
- Mogelijk hebt u de eerste seconden geen beeld of geluid als de ingangsmodus wordt veranderd.
- “HDAVI Control 5” is de nieuwste standaard (stand november 2011) voor apparatuur die compatibel is met HDAVI Control. Deze standaard is compatibel met conventionele HDAVI-apparatuur.
- De HDAVI Control-versie van deze tv weergeven ➔ [Systeem informatie] (p. 43)

Externe apparatuur

In de volgende schema's ziet u de tv bij voorkeur aansluit op de verschillende apparaten.

Voor andere aansluitingen raadpleegt u de instructies voor het betreffende apparaat, de basisverbindingen (p. 11 - 13), de tabel (p. 88) en de specificaties (p. 102, 103).

- Controleer of u de juiste aansluitingen en stekkers gebruikt voordat u de verbinding maakt.

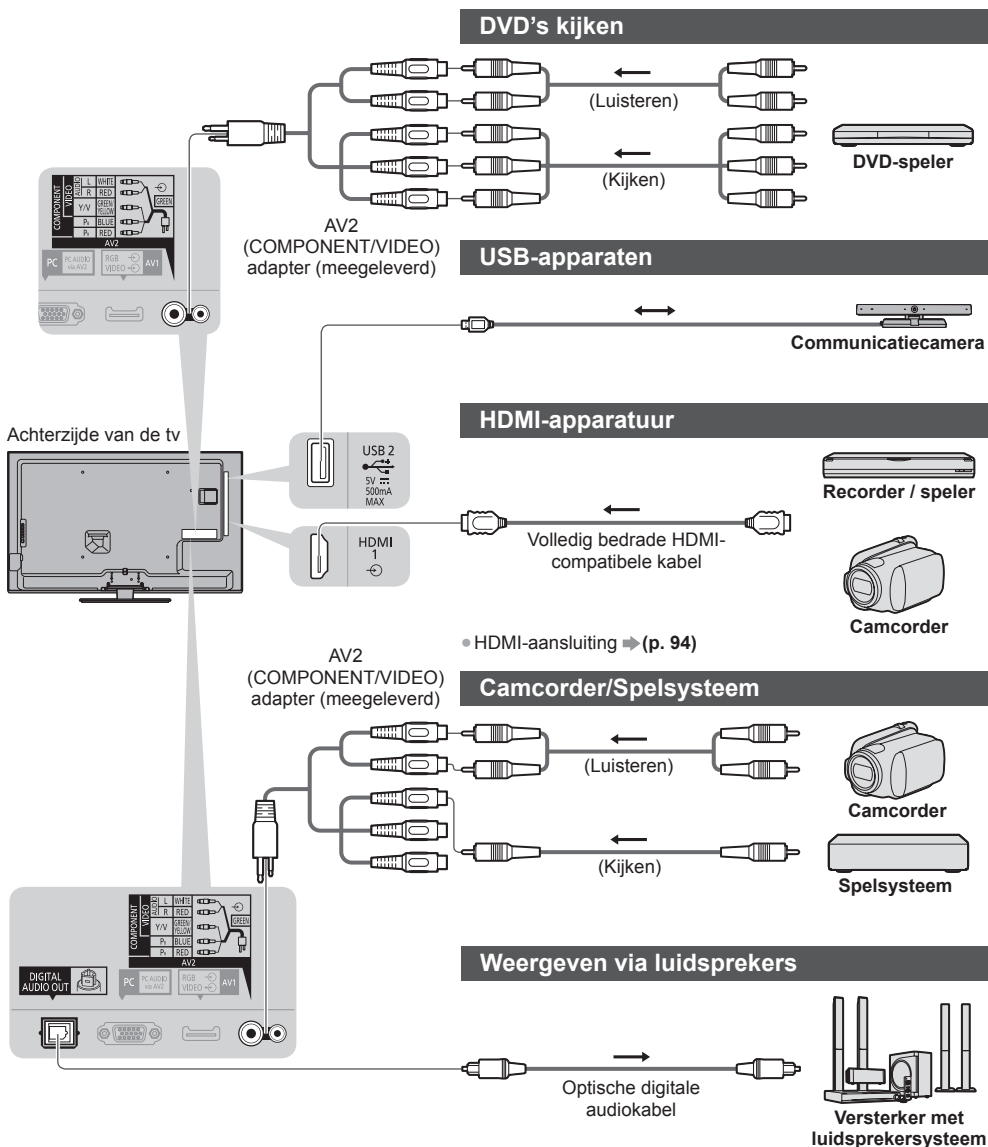

Als u wilt genieten van meerkanaals geluid (bijvoorbeeld Dolby Digital 5.1-kanaals) via het externe apparaat, sluit u het apparaat aan op de versterker. Raadpleeg de handleiding van het apparaat en de versterker voor informatie over de aansluiting.

Achterzijde van de tv

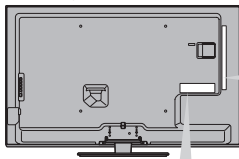

Hoofdtelefoon



- Het volume aanpassen
➔ [Hoofdtel. Volume] (p. 38)

PC

AV2
(COMPONENT/VIDEO)
adapter (meegeleverd)

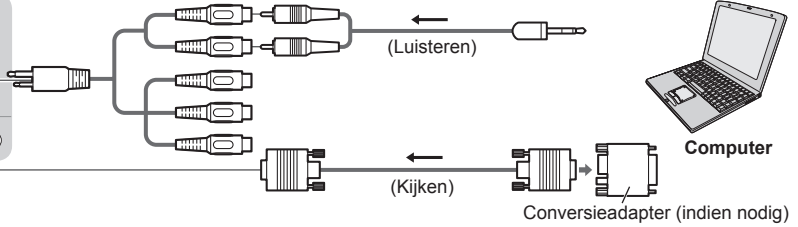
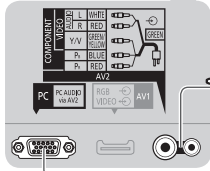

Type apparaat dat kan worden aangesloten (per aansluiting)

Functies	Aansluiting						
	AV1*1	AV2*1		DIGITAL AUDIO OUT	ETHERNET	HDMI 1 - 4	USB 1 - 3
		COMPONENT	VIDEO				
Video's/DVD's opnemen/afspelen (Videorecorder/DVD-recorder)	<input type="radio"/>						
3D-inhoud bekijken (Blu-ray speler)					<input type="radio"/>		
Satellietuitzendingen bekijken (set-top box)	<input type="radio"/>		<input type="radio"/>			<input type="radio"/> *2	
DVD's bekijken (DVD-speler)	<input type="radio"/>	<input type="radio"/>	<input type="radio"/>			<input type="radio"/>	
Camcorderbeeld bekijken (videocamera)	<input type="radio"/>		<input type="radio"/>			<input type="radio"/>	
Spelletjes spelen (spelsystemen)	<input type="radio"/>		<input type="radio"/>			<input type="radio"/>	
Versterker-/luidsprekersysteem gebruiken				<input type="radio"/>		<input type="radio"/> *3	
Netwerkdiensten gebruiken					<input type="radio"/>		<input type="radio"/> *4
Q-Link	<input type="radio"/>						
VIERA Link	<input type="radio"/>					<input type="radio"/>	
Directe tv-opname	<input type="radio"/>					<input type="radio"/>	

: Aanbevolen aansluiting

*1: Om de apparatuur aan te sluiten is een adapter (meegeleverd) nodig.

*2: Gebruik HDMI1 om de ingang automatisch over te schakelen.

*3: Gebruik HDMI2 om een versterker aan te sluiten. Deze aansluiting is van toepassing bij het gebruik van een versterker met ARC (Audio Return Channel).

*4: Gebruik de USB 2-poort voor verbinding met de communicatiecamera.

Technische informatie

Automatische beeldverhouding

U kunt automatisch de optimale grootte en beeldverhouding instellen voor de beste beeldkwaliteit. ➔ (p. 22)

■ Controlesignaal voor de beeldverhouding

Als de tv een breedbeeldsignaal of een controlesignaal via de SCART/HDMI-aansluiting detecteert, wordt linksboven in het scherm [Wide] weergegeven.

De beeldverhouding wordt overgeschakeld naar de aangewezen stand: 16:9 of 14:9.

Deze functie werkt in alle beeldverhoudingen.

Ingang	Typeingangssignaal	Controlesignaal voor beeldverhouding	
		Breedbeeldsignaal	Controlesignaal via SCART-(pin 8) / HDMI-aansluiting
Kabel RF	DVB-C	○	
	DVB-T	○	
	PAL B, G, H, I, D, K	○	
	SECAM B, G, L, L', D, K	○	
	PAL 525/60 6,5 MHz	–	
	PAL 525/60 6,0 MHz	–	
	PAL 525/60 5,5 MHz	–	
	M.NTSC 6,5 MHz	–	
	M.NTSC 6,0 MHz	–	
	M.NTSC 5,5 MHz	–	
AV1 / AV2 (Composiet)	PAL	○	○
	SECAM	○	○
	PAL 525/60	–	○
	M.NTSC	–	○
	NTSC	–	○
AV2 (Component)	525 (480)/60i, 60p	–	
	625 (576)/50i, 50p	○	
	750 (720)/60p, 50p	–	
	1.125 (1.080)/60i, 50i	–	
HDMI1 HDMI2 HDMI3 HDMI4	525 (480)/60i, 60p	–	○
	625 (576)/50i, 50p	–	○
	750 (720)/60p, 50p	–	○
	1.125 (1.080)/60i, 50i	–	○
	1.125 (1.080)/60p, 50p, 24p	–	○

■ Automatische modus

In de automatische modus wordt de optimale beeldverhouding voor het scherm in vier stappen bepaald: breedbeeldsignaal, controlesignaal via SCART/HDMI-aansluiting, letterboxdetectie, en ten slotte schermvullend.

Bij donker beeld kan dit proces enkele minuten duren.

Letterboxdetectie:

Als in de automatische modus zwarte balken boven en onder in het scherm worden gedetecteerd, wordt de beste beeldverhouding gekozen en wordt het beeld schermvullend weergegeven.

Als in de automatische modus geen verhoudingssignaal wordt gedetecteerd, wordt het beeld vergroot voor optimaal kijkplezier.

Opmerking

- De beeldverhouding wordt bepaald door het programma enz. Bij een andere verhouding dan standaard 16:9 kunnen er zwarte balken boven en onder in het scherm verschijnen.
- Als de schermafmetingen er vreemd uitzien bij het afspelen van een met breedbeeld opgenomen programma, past u de tracking van de videorecorder aan. Raadpleeg hiervoor de handleiding van de videorecorder.

Ondersteunde bestandsindelingen in Mediaspeler en op mediaservers

■ Foto

Indeling	Bestandsextensie	Beeldresolutie (pixels)	Details / beperkingen
JPEG	.jpg .jpeg .mpo	8 × 8 tot 30.719 × 17.279	DCF- en EXIF-standaarden Sub-bemonstering: 4:4:4, 4:2:2, 4:2:0 • Progressieve JPEG wordt niet ondersteund.

■ Video

Container	Bestandsextensie	Videocodec	Audiocodec	Details / beperkingen
AVCHD	.mts	H.264	Dolby Digital	AVCHD-standaard versie 2.0 (AVCHD 3D, AVCHD Progressive) • De gegevens kunnen onbeschikbaar zijn als een mapstructuur op het apparaat is gewijzigd.
SD-video	.mod	MPEG1 MPEG2	Dolby Digital MPEG-audio	SD-Video Standard versie 1.31 (Entertainment Video Profile) • De gegevens kunnen onbeschikbaar zijn als een mapstructuur op het apparaat is gewijzigd.
MOV	.mov .qt	DivX3 DivX4 DivX5 DivX6 H.264 BP/MP/HP Motion JPEG MPEG1 MPEG2 MPEG4 SP/ASP	AAC Dolby Digital Dolby Digital Plus DTS kern HE-AAC LPCM MPEG-audio MP3	• De tv ondersteunt Motion JPEG opgenomen door een Panasonic LUMIX-camera*1. • De tv kan geen Motion JPEG van de mediaserver afspelen. *1: Sommige producten van vóór 2004 kunnen mogelijk niet gebruikt worden. De compatibiliteit met toekomstige producten is niet gegarandeerd.
AVI	.avi .divx	DivX3 DivX4 DivX5 DivX6 H.264 BP/MP/HP MPEG1 MPEG2 MPEG4 SP/ASP VC-1 Windows Media Video versie 9	AAC ADPCM Dolby Digital Dolby Digital Plus DTS kern HE-AAC LPCM MPEG-audio MP3 WMA WMA Pro	• Gecertificeerd voor het afspelen van DivX Plus HD-videobestanden in Mediaspeler Voor meer informatie over DivX ➔ (p. 92) • Sommige ondertitel- of hoofdstukfuncties zijn mogelijk niet beschikbaar.
MKV	.mkv	DivX3 DivX4 DivX5 DivX6 H.264 BP/MP/HP MPEG1 MPEG2 MPEG4 SP/ASP	AAC Dolby Digital Dolby Digital Plus DTS kern HE-AAC MPEG-audio MP3	

Container	Bestandsextensie	Videocodec	Audiocodec	Details / beperkingen
ASF	.asf .wmv	DivX3 DivX4 DivX5 DivX6 MPEG4 SP/ASP VC-1 Windows Media Video versie 9	AAC Dolby Digital Dolby Digital Plus HE-AAC LPCM MP3 WMA WMA Pro	<ul style="list-style-type: none"> Tegen kopiëren beveiligde bestanden kunnen niet worden afgespeeld.
MP4	.f4v .m4v .mp4	DivX3 DivX4 DivX5 DivX6 H.264 BP/MP/HP MPEG1 MPEG2 MPEG4 SP/ASP	AAC Dolby Digital Dolby Digital Plus HE-AAC MPEG-audio MP3	<ul style="list-style-type: none"> De tv ondersteunt deze container als die is opgenomen door Panasonic-producten. Lees de handleiding van de producten voor meer informatie.
FLV	.flv	H.264	AAC MP3	–
3GPP	.3gp .3g2	H.264 MPEG4 SP/ASP	AAC HE-AAC	–
PS	.mpg .mpeg .vob .vro	H.264*2 MPEG1 MPEG2 VC-1*2	AAC*2 Dolby Digital Dolby Digital Plus*2 HE-AAC*2 LPCM MPEG-audio MP3*2	*2: Deze codec kan alleen afgespeeld worden in Mediaspeler.
TS	.m2ts .tp .trp .ts	H.264 MPEG1 MPEG2 VC-1*3	AAC Dolby Digital Dolby Digital Plus DTS-kern*3 HE-AAC MPEG-audio MP3*3	*3: Deze codec kan alleen afgespeeld worden in Mediaspeler.

■ Muziek

Codec	Bestandsextensie	Beperkingen
MP3	.mp3	–
AAC	.m4a	<ul style="list-style-type: none"> Tegen kopiëren beveiligde bestanden kunnen niet worden afgespeeld.
WMA WMA Pro	.wma	<ul style="list-style-type: none"> Tegen kopiëren beveiligde bestanden kunnen niet worden afgespeeld. WMA Lossless wordt niet ondersteund.
FLAC	.flac	–

Opmerking

- Bepaalde bestanden kunnen mogelijk niet worden afgespeeld ook al voldoen ze aan deze voorwaarden.
- Gebruik geen dubbelbyte tekens of andere speciale codes voor gegevens.
- Het apparaat wordt mogelijk onbruikbaar met deze tv als bestands- of mapnamen worden gewijzigd.

Dit apparaat is DivX Certified® en kan DivX® en DivX Plus® HD (H.264/MKV) video afspelen tot 1080p HD inclusief premium inhoud.

OVER DIVX-VIDEO:

DivX® is een digitale video-indeling die is gemaakt door DivX, LLC, een dochtermaatschappij van Rovi Corporation. Dit is een officieel DivX Certified® apparaat dat DivX-video afspeelt. Bezoek divx.com voor meer informatie en hulpprogramma's waarmee u uw bestanden kunt converteren naar DivX-video.

■ Tekstbestand met ondertitels van DivX

Opmaak ondertitels - MicroDVD, SubRip, TMLPlayer

- Het DivX-videobestand en het ondertitelbestand bevinden zich in dezelfde map en hebben dezelfde naam (behalve de bestandsextensie).
- Als er meerdere bestanden met ondertiteltekst in dezelfde map aanwezig zijn, worden ze weergegeven in volgorde van prioriteit: ".srt", ".sub", ".txt".
- Om de huidige ondertitelstatus te weer te geven of te wijzigen tijdens het afspelen van DivX-inhoud, drukt u op de toets OPTION om het menu Opties weer te geven.
- Afhankelijk van hoe het bestand is gemaakt of opgenomen, worden ondertitels mogelijk niet of slechts gedeeltelijk weergegeven.

Opmerking

- Bestanden en mappen worden mogelijk niet weergegeven in de volgorde zoals u deze hebt genummerd, afhankelijk van hoe ze op de SD-kaart, het USB-flashgeheugen of de mediaserver zijn opgenomen.
- Bestanden en mappen worden mogelijk niet weergegeven, afhankelijk van hoe ze gemaakt zijn.
- Als er veel bestanden en/of mappen zijn, kan het enige tijd duren tot de bewerking is voltooid, of worden sommige bestanden mogelijk niet weergegeven of afgespeeld.

OVER DIVX VIDEO-ON-DEMAND:

Dit DivX Certified® apparaat moet worden geregistreerd om gekochte DivX Video-on-Demand (VOD) films af te spelen. Zoek de sectie DivX VOD in het menu Instellingen om de registratiecode te verkrijgen. Ga naar vod.divx.com voor meer informatie over het voltooien van uw registratie.

■ De DivX VOD-registratiecode weergeven

➔ [DivX® VOD] (p. 43)

- Als u een nieuwe registratiecode wilt genereren, moet u de huidige registratiecode opheffen. Nadat u DivX VOD-inhoud eenmaal hebt afgespeeld, wordt het bevestigingsscherm voor het opheffen van de registratie weergegeven in [DivX® VOD] in het menu Instellingen. Als u op het bevestigingsscherm op OK drukt, wordt een deregistratiecode gemaakt en kunt u aangeschafte inhoud niet meer afspelen met de huidige registratiecode. U krijgt een nieuwe registratiecode door op OK te drukken op het deregistratiescherm.
- Als u DivX VOD-inhoud koopt met een andere registratiecode dan de code van deze tv, kunt u die niet afspelen. ([Het apparaat is niet geautoriseerd om dit DivX-beschermde video af te spelen.] wordt weergegeven.)

■ Informatie over DivX-inhoud die een bepaald aantal keer kan worden afgespeeld

Bepaalde DivX VOD-inhoud kan slechts een bepaald aantal keer worden afgespeeld.

Wanneer u deze inhoud afspeelt, wordt weergegeven hoeveel keer de inhoud nog kan worden afgespeeld. U kunt deze inhoud niet afspelen als de afspeelteller op nul staat. ([Dit bestand is niet meer beschikbaar] wordt weergegeven.)

- Wanneer u deze inhoud afspeelt, wordt het aantal resterende weergaven met één verminderd in de volgende omstandigheden:
 - Als u de huidige toepassing afsluit.
 - Als u andere inhoud afspeelt.
 - Als u naar de volgende of vorige inhoud gaat.

Apparaten voor opnemen of afspelen

■ SD-kaart

Kaartindeling:

SDXC-kaart - exFAT

SDHC-kaart / SD-kaart - FAT16 of FAT32

Ondersteunde kaarttypen (maximale capaciteit):

SDXC-kaart (64 GB), SDHC-kaart (32 GB), SD-kaart (2 GB),

miniSD-kaart (2 GB) (miniSD-adapter is vereist)

- Plaats of verwijder miniSD-kaarten altijd met de adapter.
- Bekijk de meest recente informatie over kaarttypen op de volgende website. (alleen Engels)
<http://panasonic.jp/support/global/cs/tv/>
- Gebruik een SD-kaart die voldoet aan de SD-normen. Indien dat niet het geval is, kan de tv defect raken.

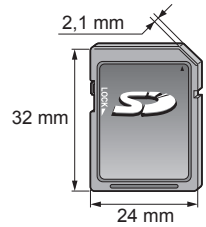

■ USB-flashgeheugen (voor het afspelen in Mediaspeler)

Formaat USB-flashgeheugen: FAT16, FAT32 of exFAT

- Een USB HDD die is geformatteerd via de pc wordt niet gegarandeerd ondersteund in Mediaspeler.

Opmerking

- Op een pc gewijzigde gegevens worden mogelijk niet weergegeven.
- Verwijder het apparaat niet terwijl de tv gegevens erop gebruikt. Anders kan het apparaat of de tv beschadigd worden.
- Raak de contactpunten op het apparaat niet aan.
- Stel het apparaat niet bloot aan hoge druk en schokken.
- Plaats het apparaat in de juiste richting. Anders kan het apparaat of de tv beschadigd worden.
- Elektrische interferentie, statische elektriciteit en een verkeerde bediening kunnen leiden tot beschadiging van de gegevens van het apparaat.
- Maak regelmatig een back-up van de opnamen voor het geval gegevens achteruit gaan of beschadigd raken of de tv niet goed werkt. Panasonic is niet aansprakelijk voor de achteruitgang of beschadiging van opgeslagen gegevens.

Pc-aansluiting

U kunt op de tv een pc aansluiten, zodat het beeld en geluid van de pc via de tv worden weergegeven.

- Pc-signalen die kunnen worden gebruikt: Horizontale scanfrequentie van 31 tot 69 kHz; verticale scanfrequentie van 59 tot 86 Hz (signalen met meer dan 1.024 lijnen worden misschien niet juist weergegeven).
- Er is geen pc-adapter nodig voor de DOS/V-compatibele D-sub 15-pins-aansluiting.

Opmerking

- Niet alle pc-modellen kunnen op de tv worden aangesloten.
- Stel bij gebruik van de pc de pc-kleurenweergave in op de hoogste kwaliteit.
- Meer informatie over geschikte pc-signalen
➔ **“Ingangssignaal dat kan worden weergegeven” (p. 95)**
- Signaal D-sub 15-pins-aansluiting

- Max. schermresolutie

4:3	1.440 × 1.080 pixels
16:9	1.920 × 1.080 pixels

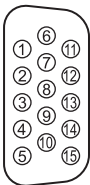

Pin	Naam signaal	Pin	Naam signaal	Pin	Naam signaal
①	R	⑥	GND (aarde)	⑪	NC (niet aangesloten)
②	G	⑦	GND (aarde)	⑫	NC (niet aangesloten)
③	B	⑧	GND (aarde)	⑬	HD
④	NC (niet aangesloten)	⑨	NC (niet aangesloten)	⑭	VD
⑤	GND (aarde)	⑩	GND (aarde)	⑮	NC (niet aangesloten)

HDMI-aansluiting

HDMI (High-Definition Multimedia Interface) is de eerste geheel digitale AV-interface voor consumentenelektronica die voldoet aan een niet-gecomprimeerde standaard.

Met HDMI geniet u van digitaal high-definition beeld en geluid van topkwaliteit op de tv en aangesloten apparatuur. HDMI-compatibele apparatuur*1 met een HDMI- of DVI-uitgang (zoals een DVD-speler, set-top box of spelapparaat) kan met een HDMI-compatibele kabel (volledige bedrading) worden aangesloten op de HDMI-aansluiting. Meer informatie over de aansluitingen ➔ (p. 12, 87)

■ Beschikbare HDMI-functies

- Audio-ingangssignaal:
 - 2-kanaals lineaire PCM (samplingfrequenties - 48 kHz, 44,1 kHz, 32 kHz)
- Video-ingangssignaal:
 - ➔ **“Ingangssignaal dat kan worden weergegeven” (p. 95)**
Stem af op de uitvoerinstelling van de digitale apparatuur.
- Pc-ingangssignaal:
 - ➔ **“Ingangssignaal dat kan worden weergegeven” (p. 95)**
Stem af op de uitganginstellingen van de pc.
- VIERA Link (HDAVI Control 5)
 - ➔ **[VIERA Link] (p. 82)**
- 3D
- Content-type
- Deep Colour
- Audio Return Channel*2 (alleen HDMI2-aansluiting)

■ DVI-aansluiting

Als het externe apparaat alleen een DVI-uitgang heeft, kunt u deze op de HDMI-poort aansluiten via een DVI-naar-HDMI-adapterkabel*3. Sluit bij gebruik van de DVI-naar-HDMI-adapterkabel de audiokabel aan op de AUDIO-aansluiting met de meegeleverde AV2 (COMPONENT/VIDEO) adapter.

Opmerking

- U kunt audio-instellingen opgeven voor [HDMI1 / 2 / 3 / 4 ingang] in het menu Geluid. (p. 39)
- Als u op het aangesloten apparaat de beeldverhouding kunt aanpassen, stelt u deze in op “16:9”.
- Het gaat hier om “type A” HDMI-aansluitingen.
- De HDMI-aansluitingen zijn compatibel met kopieerbeveiliging via HDCP (High-Bandwidth Digital Content Protection).
- Een apparaat zonder digitale uitgang kan worden aangesloten op de component- of video-ingang voor analoge signaalontvangst.
- De tv is uitgerust met HDMI™-technologie.

*1: Apparatuur die voldoet aan HDMI is voorzien van het HDMI-logo.

*2: Audio Return Channel (ARC) is een functie waarmee u een digitaal audiosignaal kunt verzenden via een HDMI-kabel.

*3: Informeer bij uw elektronikawinkel.

USB-aansluiting

- Aanbevolen wordt het USB-flashgeheugen of de communicatiecamera direct aan te sluiten op de USB-aansluitingen van de tv.
- Sommige USB-apparaten of USB-hubs kunnen mogelijk niet worden gebruikt met deze tv.
- U kunt geen apparaten aansluiten via een USB-kaartlezer.
- Het is niet mogelijk twee of meer gelijksoortige USB-apparaten tegelijkertijd te gebruiken, met uitzondering van USB-flashgeheugen.
- Op de volgende website kunt u bijkomende informatie over USB-apparaten vinden. (alleen Engels)
<http://panasonic.jp/support/global/cs/tv/>

■ USB-toetsenbord

- USB-toetsenbord die een stuurprogramma vereisen, worden niet ondersteund.
- De taal wijzigen ➔ **[USB-toetsenbordindeling] (p. 43)**
- Tekst wordt mogelijk niet goed weergegeven op het tv-scherm afhankelijk van het aangesloten toetsenbord en de instelling van het toetsenbord.
- Sommige toetsen van USB-toetsenborden komen mogelijk overeen met bedieningsfuncties van de afstandsbediening.

USB-toetsenbord	Afstandsbediening	USB-toetsenbord	Afstandsbediening
↑ / ↓ / ← / →	Cursortoetsen	F2	VIERA TOOLS
Enter	OK	F3	MENU
Backspace	BACK/RETURN	F4	INPUT (AV)
Esc	EXIT	F5 / F6	Kanaal omlaag/omhoog
0 - 9 / Teken	Cijfertoetsen	F7 / F8	Volume omlaag/omhoog
F1	GUIDE	F9 / F10 / F11 / F12	Gekleurde toetsen

■ Gamepad

- Op de volgende website vindt u de gamepads die getest zijn met deze tv. (alleen Engels)
<http://panasonic.jp/support/global/cs/tv/>
- Sommige toetsen van gamepads komen overeen met bedieningsfuncties van de afstandsbediening.

Voorbeeld:

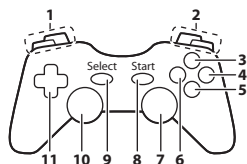

Afstandsbediening		Afstandsbediening	
1	Volume omhoog/omlaag	7	VIERA TOOLS
2	Kanaal omhoog/omlaag	8	EXIT
3	GUIDE	9	INPUT (AV)
4	OK	10	MENU
5	BACK/RETURN	11	Cursortoetsen
6	INTERNET		

Ingangssignaal dat kan worden weergegeven

■ COMPONENT (Y, P_B, P_R) (van AV2-aansluiting), HDMI

Signaal	COMPONENT	HDMI
525 (480)/60i, 60p	○	○
625 (576)/50i, 50p	○	○
750 (720)/60p, 50p	○	○
1.125 (1.080)/60i, 50i	○	○
1.125 (1.080)/60p, 50p, 24p		○

○ : Bruikbaar ingangssignaal

■ PC (van D-sub 15P)

Signaal	Horizontale frequentie (kHz)	Verticale frequentie (Hz)
640 × 480 bij 60 Hz	31,47	59,94
800 × 600 bij 60 Hz	37,88	60,32
852 × 480 bij 60 Hz	31,44	59,89
1.024 × 768 bij 60 Hz	48,36	60,00
1.280 × 768 bij 60 Hz	47,70	60,00
1.280 × 1.024 bij 60 Hz	63,98	60,02
1.366 × 768 bij 60 Hz	48,39	60,04

Bruikbare ingangssignalen voor pc zijn compatibel met VESA-standaardtiming.

■ PC (van HDMI-aansluiting)

Signaal	Horizontale frequentie (kHz)	Verticale frequentie (Hz)
640 × 480 bij 60 Hz	31,47	60,00
1.280 × 720 bij 60 Hz	45,00	60,00
1.920 × 1.080 bij 60 Hz	67,50	60,00

Bruikbare ingangssignalen voor pc zijn compatibel met HDMI-standaardtiming.

Opmerking

- Andere signalen dan de bovenstaande worden mogelijk niet correct weergegeven.
- De bovenstaande signalen worden opnieuw geformatteerd voor optimale weergave op het scherm.
- Het pc-signaal wordt vergroot of gecomprimeerd, zodat details niet altijd even helder worden weergegeven.

Tekentabel voor cijfertoetsen

Met de cijfertoetsen kunt u tekst invoeren in tekstvelden.

Gebruikersinput

Naam																			
A	B	C	D	E	F	G	H	I	J	K	L	M	N	O	P	Q	R	S	T
U	V	W	X	Y	Z	É	Ê	Ë	0	1	2	3	4	5	6	7	8	9	
a	b	c	d	e	f	g	h	i	j	k	l	m	n	o	p	q	r	s	t
u	v	w	x	y	z	é	ê	ë	!	:	#	()	+	-	.	*	_	



Druk zo vaak als nodig op de cijfertoets om het gewenste teken te selecteren.

- Het teken wordt na 1 seconde automatisch ingevoerd.
- U kunt ook binnen 1 seconde op de OK-toets of een andere cijfertoets drukken.
- De tekens kunnen verschillen naargelang het soort invoer.

Tekentabel:

Cijfertoets	Tekens	Cijfertoets	Tekens
1	. @ / ! : # + - * _ () ^ % & ? , ; = \$ [] ~ < > { } ` ^ \	6 _{mno}	m n o 6 M N O
2 _{abc}	a b c 2 A B C	7 _{pqr}	p q r s 7 P Q R S
3 _{def}	d e f 3 D E F é ê ë Ë	8 _{tuv}	t u v 8 T U V
4 _{ghi}	g h i 4 G H I ï	9 _{wxyz}	w x y z 9 W X Y Z
5 _{jkl}	j k l 5 J K L	0	Spatie 0

Informatie over SCART- en HDMI-aansluitingen

AV1 SCART-aansluiting (RGB, VIDEO, Q-Link)

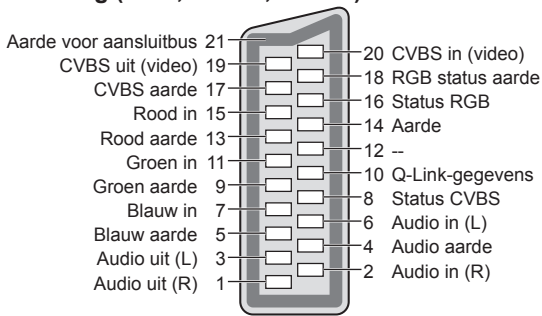

HDMI-aansluiting

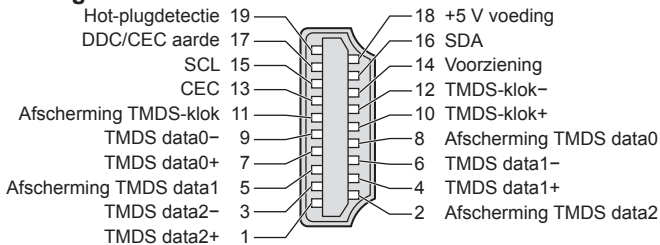

Veelgestelde vragen

Probeer eerst het probleem op te lossen aan de hand van de volgende eenvoudige richtlijnen voordat u hulp inroept. Als het probleem zich blijft voordoen, neemt u contact op met uw Panasonic-dealer.

Blokruis, vastgelopen of verdwijnend beeld in DVB-modus / Witte vlekken of dubbel beeld (ruis) in de analoge stand / Sommige kanalen kunnen niet worden afgestemd

- Controleer de positie, richting en aansluiting van de antenne.
- Controleer [Signaalconditie] (p. 49). Als [Signaalkwaliteit] rood wordt, is het DVB-signaal zwak.
- Weersomstandigheden (zware regen, sneeuw, enz.) zullen de signaalontvangst beïnvloeden, vooral in gebieden met een slechte ontvangst. Ook bij goed weer kan hoge druk een slechte ontvangst van sommige kanalen veroorzaken.
- Door de gebruikte digitale ontvangsttechnologieën kan de kwaliteit van het digitale signaal soms relatief slecht zijn, ook al ontvangt u analoge kanalen wel goed.
- Schakel de tv uit en opnieuw aan met de hoofdschakelaar.
- Als het probleem zich blijft voordoen, neemt u contact op met uw lokale dealer of de serviceprovider van de dienst.

Er zijn geen programma's in de tv-gids

- Controleer de digitale transmitter.
- Richt de antenne naar een andere transmitter die in de buurt is geïnstalleerd.
- Controleer de analoge zenders. Als de beeldkwaliteit slecht is, controleert u de antenne en neemt u contact op met uw lokale dealer.

Geen beeld en geluid

- Controleer of de tv aan staat.
- Controleer of de stekker van het netsnoer in de tv en in het stopcontact zit.
- Staat de tv in de AV-stand?
- Controleer of de juiste ingangsmodus is geselecteerd.
- Controleer het menu Beeld (p. 36, 37) en het volume.
- Controleer of alle vereiste kabels goed zijn aangesloten.

Automatische beeldverhouding

- Automatische beeldverhouding zorgt automatisch voor de beste beeldverhouding op het scherm. ➔ (p. 89)
- Druk op de ASPECT-toets als u de beeldverhouding handmatig wilt wijzigen. ➔ (p. 22)

Zwart-witbeeld

- Controleer of de uitvoer van het externe apparaat overeenkomt met de ingang van de tv.
Zorg in geval van een SCART-aansluiting dat de uitgang van het externe apparaat niet is ingesteld op S-Video.

De Q-Link-functie werkt niet

- Controleer of de SCART-kabel goed is aangesloten.
Stel ook [AV1 Uitg.] in via het menu Instellingen. ➔ (p. 40)

[VIERA Link] werkt niet en er verschijnt een foutmelding

- Controleer de aansluitingen. ➔ (p. 79, 80)
- Schakel eerst het aangesloten apparaat in en vervolgens de tv. ➔ (p. 82)

De opname start niet direct

- Controleer de instellingen van de recorder. Raadpleeg de handleiding bij de recorder voor meer informatie.

Er kunnen rode, blauwe, groene en zwarte vlekken op het scherm verschijnen

- Dit kan voorkomen bij lcd-schermen en duidt niet op een defect. Het lcd-scherm is met hoogwaardige precisietechnologie ontworpen en levert een scherp beeld. Af en toe kunnen er enkele niet-actieve pixels (vaste rode, groene, blauwe of zwarte puntjes) op het scherm verschijnen. Dit heeft geen effect op de werking van het lcd-scherm.

	Probleem	Oorzaak / Oplossing
Scher m	Chaotisch beeld met veel ruis	<ul style="list-style-type: none"> • Schakel in het menu Beeld [P-NR] in om ruis te verwijderen. ➔ (p. 36) • Controleer of er elektrische apparaten in de buurt staan (auto, motor, TL-lamp).
	Geen beeld	<ul style="list-style-type: none"> • Is [Kontrast], [Helderheid] of [Kleur] in het menu Beeld ingesteld op de minimale waarde? ➔ (p. 36) • Controleer of de instelling van [AV2] ([COMPONENT] / [VIDEO]) in [Ingangssignaal kiezen] overeenkomt met het externe apparaat. (p. 28)
	Wazig of vervormd beeld (geen of weinig geluid)	<ul style="list-style-type: none"> • Stel de kanalen opnieuw in. ➔ (p. 44, 45)
	Abnormaal beeld	<ul style="list-style-type: none"> • Zet de tv uit en weer aan met de hoofdschakelaar. • Als het probleem zich blijft voordoen, initialiseert u alle instellingen. ➔ [Fabrieksinstellingen] (p. 56)
Geluid	Geen geluid	<ul style="list-style-type: none"> • Is het geluid uitgeschakeld? ➔ (p. 9) • Is het volume ingesteld op de minimale waarde?
	Zwak of vervormd geluid	<ul style="list-style-type: none"> • De ontvangst van het geluidssignaal kan zijn verslechterd. • Zet [MPX] (p. 38) in het menu Geluid op [Mono]. (analoog)
3D	3D-beeld niet zichtbaar	<ul style="list-style-type: none"> • Controleer of [3D-modusselectie] is ingesteld op [3D]. ➔ (p. 31) • Sommige 3D-beeldsignalen worden mogelijk niet automatisch herkend als 3D-beeld. Stel [3D-modusselectie (Handmatig)] in op het juiste beeldformaat. ➔ (p. 32) • Sommige personen kunnen 3D-beeld mogelijk moeilijk of helemaal niet zien, vooral gebruikers met een verschillend gezichtsvermogen tussen het linker- en rechteroog. Neem de nodige maatregelen (bril dragen enz.) om uw gezichtsvermogen te corrigeren vóór gebruik van een en ander.
	Er is iets verkeerd met het 3D-beeld	<ul style="list-style-type: none"> • Controleer de instelling van [Contourverfijning]. ➔ (p. 33)
HDMI	Abnormaal geluid	<ul style="list-style-type: none"> • Stel het geluid van het aangesloten apparaat in op "2-kanaals L.PCM". • Controleer de instelling [HDMI1 / 2 / 3 / 4 ingang] in het menu Geluid. ➔ (p. 39) • Selecteer een analoge audio-aansluiting bij problemen met de digitale audio-aansluiting. ➔ (p. 94)
	Een extern apparaat geeft abnormaal beeld bij aansluiting via HDMI	<ul style="list-style-type: none"> • Controleer of de HDMI-kabel goed is aangesloten. ➔ (p. 87) • Schakel de tv en het apparaat uit en vervolgens weer in. • Controleer hetingangssignaal van het apparaat. ➔ (p. 95) • Gebruik apparatuur die voldoet aan EIA/CEA-861/861D.
Netwerk	Kan geen verbinding maken met het netwerk	<ul style="list-style-type: none"> • Controleer of de LAN-kabel of draadloze LAN-adapter goed is verbonden. ➔ (p. 70) • Controleer de aansluitingen en de instellingen. ➔ (p. 70 - 74) • Controleer de netwerkapparatuur en de netwerkomgeving. • De router is mogelijk niet ingesteld om automatisch een IP-adres te verstrekken. Als de netwerkbeheerder het IP-adres wilt toewijzen, stelt u het handmatig in. ➔ (p. 72) • De router is mogelijk beveiligd met een MAC-adresfilter. • Bepaal het MAC-adres van de tv (p. 40) en stel de router zo in dat deze het adres kan gebruiken. • Raadpleeg uw internetprovider of telecommunicatiebedrijf als het probleem zich blijft voordoen.
	Kan het bestand niet selecteren tijdens DLNA-bewerkingen	<ul style="list-style-type: none"> • Is de mediaserver van de aangesloten apparatuur voorbereid? ➔ (p. 69) • Controleer de toepasselijke gegevensindeling. ➔ (p. 90, 91)
	Kan VIERA Connect niet gebruiken	<ul style="list-style-type: none"> • Controleer de aansluitingen en de instellingen. ➔ (p. 70 - 74) • De server of verbindingsslijn is mogelijk bezet.

Probleem	Oorzaak / Oplossing
De tv gaat niet aan	<ul style="list-style-type: none"> • Controleer of de stekker van het netsnoer in de tv en in het stopcontact zit.
De tv schakelt over naar de stand-bystand	<ul style="list-style-type: none"> • De automatische stand-byfunctie is geactiveerd. ➔ (p. 10) • Ongeveer 30 minuten na afloop van een analoge uitzending schakelt de tv over naar de stand-bystand.
De afstandsbediening werkt niet of slechts af en toe	<ul style="list-style-type: none"> • Zijn de batterijen op de juiste manier in de afstandsbediening geplaatst? ➔ (p. 7) • Is de tv ingeschakeld? • De batterijen zijn wellicht leeg. Vervang ze. • Wijs met de afstandsbediening recht naar de voorkant van de tv (binnen ongeveer 7 m afstand en een hoek van 30 graden voor de tv). • Zorg ervoor dat de signaalontvanger op de tv niet is blootgesteld aan zonlicht of ander fel licht.
Onderdelen van de tv worden warm	<ul style="list-style-type: none"> • Een temperatuurstijging van delen van de voor-, boven- en achterpanelen veroorzaakt geen problemen op het vlak van prestaties of kwaliteit.
Het LCD-scherm beweegt een beetje als het wordt aangeraakt Er kan kletterend geluid hoorbaar zijn	<ul style="list-style-type: none"> • Het scherm is een beetje flexibel om schade eraan te voorkomen. • Het scherm kan een beetje bewegen wanneer het wordt aangeraakt en er kan er een kletterend geluid hoorbaar zijn. Dit is normaal.
Er verschijnt een foutmelding over overstroom	<ul style="list-style-type: none"> • Het aangesloten USB-apparaat kan deze fout veroorzaken. Verwijder het apparaat en zet de tv uit en weer aan met de hoofdschakelaar. • Controleer of er geen vreemde voorwerpen in de USB-poort zitten.
Er verschijnt een foutmelding	<ul style="list-style-type: none"> • Volg de aanwijzingen in het bericht. • Neem contact op met uw lokale Panasonic-dealer of met een erkend servicecentrum als het probleem zich blijft voordoen.

Overige

Onderhoud

Verwijder eerst de stekker van het netsnoer uit het stopcontact.

Beeldscherm, Behuizing, Standaard

Regelmatig onderhoud:

Veeg de buitenkant van het beeldscherm, de behuizing of de standaard voorzichtig af met een zachte doek om vuil of vingerafdrukken te verwijderen.

Voor hardnekkig vuil:

Verwijder eerst het stof aan de buitenkant. Bevochtig een zachte doek met schoon water of een opgelost neutraal schoonmaakproduct (1 deel schoonmaakproduct op 100 delen water). Wring de doek uit en veeg het oppervlak schoon. Droog vervolgens al het vocht af.

Let op

- Gebruik geen harde of ruwe doek en wrijf niet hard op het oppervlak omdat u daardoor krassen kunt maken.
- Gebruik geen water of schoonmaakproducten op de tv. Wanneer een vloeistof in de tv terechtkomt, kan dit defecten veroorzaken.
- Zorg dat er geen insecticiden, oplosmiddelen, verdunners of andere vluchtige stoffen met de tv in aanraking komen. Hierdoor kan de kwaliteit van het oppervlak afnemen of kan de verf afbladderen.
- Het scherm is behandeld en voorzien van een gevoelige oppervlaktelaag. Tik en kras niet op het oppervlak met uw vingernagel of een hard voorwerp.
- Zorg dat de behuizing en de standaard niet gedurende langere tijd in contact zijn met rubber of pvc. Hierdoor kan de kwaliteit van het oppervlak afnemen.

Netsnoerstekker

Maak de netsnoerstekker regelmatig schoon met een droge doek. Vocht en stof kunnen brand of een elektrische schok veroorzaken.

Licentie

Andere ondernemingen en productnamen zijn de handelsmerken of wettig gedeponeerde handelsmerken van de betreffende ondernemingen.

- DVB en de DVB-logo's zijn handelsmerken van het DVB Project.
- "RealD 3D" is een handelsmerk van RealD.
- SDXC logo is een handelsmerk van SD-3C, LLC.
- "AVCHD", "AVCHD 3D" en "AVCHD Progressive" zijn handelsmerken van Panasonic Corporation en Sony Corporation.
- DivX®, DivX Certified®, DivX Plus® HD en verwante logo's zijn handelsmerken van Rovi Corporation of haar dochtermaatschappijen en worden onder licentie gebruikt.
- QuickTime en het QuickTime logo zijn handelsmerken of gedeponeerde handelsmerken van Apple Inc., gebruikt onder licentie daarvan.
- VIERA Connect is een handelsmerk van Panasonic Corporation.
- Skype is een handelsmerk van Skype Limited.
- DLNA®, het DLNA-logo en DLNA CERTIFIED™ zijn handelsmerken, servicemerken of certificeringsmerken van Digital Living Network Alliance.
- Windows is het wettig gedeponeerde handelsmerk van Microsoft Corporation in de Verenigde Staten en andere landen.
- HDMI, het HDMI-logo en High-Definition Multimedia Interface zijn handelsmerken of gedeponeerde handelsmerken van HDMI Licensing LLC in de Verenigde Staten en andere landen.
- HDVAI Control™ is een handelsmerk van Panasonic Corporation.
- VGA is een handelsmerk van International Business Machines Corporation.
- S-VGA is een wettig gedeponeerd handelsmerk van de Video Electronics Standard Association.
- Gefabriceerd onder licentie van Dolby Laboratories. Dolby en het symbool double-D zijn handelsmerken van Dolby Laboratories.
- Vervaardigd onder licentie van VS-patentnummers 5.956.674, 5.974.380, 6.487.535 en andere in de VS en wereldwijd verleende en aangevraagde patenten. DTS, het symbool, en DTS en het symbool samen zijn gedeponeerde handelsmerken en DTS 2.0+ Digital Out is een handelsmerk van DTS, Inc. Dit product bevat deze software. © DTS, Inc. Alle rechten voorbehouden.
- GUIDE Plus+, Rovi en Rovi Guide zijn handelsmerken van Rovi Corporation en/of haar dochtermaatschappijen. Het GUIDE Plus+ en het Rovi Guide systeem zijn vervaardigd onder licentie van Rovi Corporation en/of haar dochtermaatschappijen. Het Rovi Guide-systeem wordt beschermd door patenten en patentaanvragen in de VS, Europa en andere landen inclusief een of meer van de VS-patenten 6.396.546, 5.940.073, 6.239.794 die zijn verleend aan Rovi Corporation en/of haar dochtermaatschappijen.

Dit product bevat de volgende software of technologie:

- (1) software die onafhankelijk door of voor Panasonic Corporation is ontwikkeld,
- (2) software in eigendom van derden waarvoor aan Panasonic Corporation een licentie is verleend,
- (3) software die gedeeltelijk is gebaseerd op werk van de Independent JPEG Group,
- (4) software die is ontwikkeld door het FreeType Project,
- (5) software onder de LGPL-licentie (GNU Lesser General Public License) en/of ,
- (6) openbronsoftware die niet onder de LGPL-licentie valt.
- (7) "PlayReady" (technologie voor digitaal rechtenbeheer) onder licentie van Microsoft Corporation of gerelateerde filialen.

Voor de software van categorie (5), verwijzen we naar de voorwaarden en bepalingen van de LGPL-licentie zoals op <http://www.gnu.org/licenses/old-licenses/lgpl-2.1.html>

De software van categorie (5) valt voorts onder copyright van individuele personen.

U kunt de copyrightinformatie van de betreffende personen raadplegen op <http://www.am-linux.jp/dl/EUIDTV12/>

De LGPL-software wordt verspreid in de hoop dat deze nuttig is maar ZONDER ENIGE GARANTIE, zelfs zonder impliciete garantie van VERKOOPBAARHEID of GESCHIKTHEID VOOR EEN BEPAALD DOEL.

Na minstens drie (3) jaar na levering van het product, geeft Panasonic aan derden die ons daarvoor op onderstaand adres contacteren, een volledige machineleesbare kopie van de broncode onder LGPL-licentie en dit uitsluitend voor de kosten van de fysieke verspreiding van de betreffende broncode.

Contactinformatie

cdrequest@am-linux.jp

Broncode onder LGPL-licentie is ook vrij beschikbaar voor het publiek via de volgende website.

<http://www.am-linux.jp/dl/EUIDTV12/>

Voor de software van categorie (5) en (6) verwijzen we naar de toepasselijke licentiebepalingen in het menu "Instellingen" van het product.

Opmerking over PlayReady van categorie (7):

(a) Dit product bevat technologie die valt onder bepaalde intellectuele eigendomsrechten van Microsoft. Het gebruik of de verspreiding van deze technologie buiten dit product zonder geldige licentie(s) van Microsoft is verboden.

(b) Eigenaars van inhoud gebruiken inhoudtoegangstechnologie van Microsoft PlayReady™ om hun intellectuele eigendom, inclusief auteursrechtelijk beschermde inhoud, te beschermen. In dit apparaat wordt PlayReady-technologie toegepast voor gebruik van inhoud die beveiligd is door PlayReady en/of WMDRM. Als het apparaat gebruiksbepalingen van de betreffende inhoud niet correct uitvoert, kunnen de eigenaars van de inhoud Microsoft verzoeken de mogelijk op te heffen om PlayReady-beveiligde inhoud op dit apparaat af te spelen. De opheffing mag geen effect hebben op onbeveiligde inhoud of inhoud die beveiligd is door een andere toegangstechnologie.

Eigenaars van inhoud kunnen eisen dat gebruikers PlayReady bijwerken voor toegang tot hun inhoud.

Als u de upgrade niet uitvoert, kunt u geen inhoud afspelen waarvoor de upgrade vereist is.

Specificaties

■ TV

Modelnr.	TX-L32ET5E	TX-L37ET5E	TX-L42ET5E
Afmetingen (B × H × D)	764 mm × 519 mm × 230 mm (met standaard) 764 mm × 473 mm × 52 mm (alleen TV)	874 mm × 580 mm × 238 mm (met standaard) 874 mm × 534 mm × 52 mm (alleen TV)	997 mm × 650 mm × 247 mm (met standaard) 997 mm × 604 mm × 52 mm (alleen TV)
Gewicht	11,5 kg netto (met standaard) 9,5 kg netto (alleen TV)	14,0 kg netto (met standaard) 11,5 kg netto (alleen TV)	17,5 kg netto (met standaard) 14,5 kg netto (alleen TV)

Modelnr.	TX-L47ET5E	TX-L55ET5E
Afmetingen (B × H × D)	1.107 mm × 712 mm × 268 mm (met standaard) 1.107 mm × 666 mm × 52 mm (alleen TV)	1.281 mm × 811 mm × 282 mm (met standaard) 1.281 mm × 765 mm × 52 mm (alleen TV)
Gewicht	20,5 kg netto (met standaard) 17,0 kg netto (alleen TV)	29,0 kg netto (met standaard) 25,0 kg netto (alleen TV)

Stroomvoorziening	220-240 V wisselstroom, 50/60 Hz		
Paneel	Led-lcd-paneel		
Geluid	Luidspreker	(75 mm × 22 mm) × 2, 8 Ω	
	Audio-uitgang	20 W (10 W + 10 W)	
	Hoofdtelefoon	3,5-mm M3-stereoministekker × 1	
Ontvangstsystemen / Bandnaam U kunt de meest recente informatie over de beschikbare diensten op de volgende website bekijken. (alleen Engels) http://panasonic.jp/support/global/cs/tv/	PAL B, G, H, I, SECAM B, G, SECAM L, L'	VHF E2 - E12 VHF A - H (ITALIË) CATV (S01 - S05) CATV S11 - S20 (U1 - U10)	VHF H1 - H2 (ITALIË) UHF E21 - E69 CATV S1 - S10 (M1 - M10) CATV S21 - S41 (Hyperband)
	PAL D, K, SECAM D, K	VHF R1 - R2 VHF R6 - R12	VHF R3 - R5 UHF E21 - E69
	PAL 525/60	NTSC-tapes afspelen via sommige PAL-videorecorders (VCR)	
	M.NTSC	Afspelen via M.NTSC-videorecorders (VCR)	
	NTSC (alleen AV-ingang)	Afspelen via NTSC-videorecorders (VCR)	
	DVB-T	Digitale aardse services (MPEG2 en MPEG4-AVC(H.264))	
	DVB-C	Digitale kabelservices (MPEG2 en MPEG4-AVC(H.264))	
	Antenne-ingang	VHF / UHF	
Bedrijfscondities	Temperatuur: 0 °C - 35 °C Relatieve vochtigheidsgraad: 20 % - 80 % RV (niet-condenserend)		
Aansluitingen	AV1 ingang/uitgang	SCART (Audio/Video in, Audio/Video out, RGB in, Q-Link)	
	AV2-ingang (COMPONENT / VIDEO)	VIDEO	RCA PIN-type × 1 1,0 V[p-p] (75 Ω)
		AUDIO L - R	RCA PIN-type × 2 0,5 V[rms]
		Y Pb, Pr	1,0 V[p-p] (inclusief synchronisatie) ±0,35 V[p-p]
HDMI 1 / 2 / 3 / 4-ingang	TYPE A-aansluitingen HDMI1 / 3 / 4: 3D, Content-type, Deep Colour HDMI2: 3D, Content-type, Audio Return Channel, Deep Colour ● De tv ondersteunt "HDAVI Control 5"-functionaliteit.		

Aansluitingen	PC	HIGH-DENSITY D-SUB 15-PINS R,G,B: 0,7 V[p-p] (75 Ω) HD, VD: TTL niveau 2,0 - 5,0 V[p-p] (hoge impedantie) • Geschikte ingangssignalen: VGA, SVGA, WVGA, XGA SXGA, WXGA (gecomprimeerd) Horizontale scanfrequentie 31 - 69 kHz Verticale scanfrequentie 59 - 86 Hz
Aansluitingen	Kaartsleuf	SD-kaartsleuf × 1 CI-sleuf (conform CI Plus) × 1
	ETHERNET	RJ45, IEEE802.3 10BASE-T / 100BASE-TX
	USB 1 / 2 / 3	USB 2.0 DC 5 V, Max. 500 mA
	DIGITAL AUDIO OUT	PCM / Dolby Digital / DTS, optische vezel
Ingebouwd draadloos LAN	Naleving van standaarden en frequentiebereik*	IEEE802.11a/n 5,180 GHz - 5,320 GHz, 5,500 GHz - 5,580 GHz, 5,660 GHz - 5,700 GHz IEEE802.11b/g/n 2,412 GHz - 2,472 GHz
	Beveiliging	WPA2-PSK (TKIP/AES) WPA-PSK (TKIP/AES) WEP (64 bit/128 bit)

*Frequenties en kanalen verschillen naargelang het land.

■ 3D-bril

Afmetingen (B × H × D)	149 mm × 44 mm × 171 mm
Gewicht	Ca. 18 g
Type lens	Circulair gepolariseerd filter
Gebruikstemperatuurbereik	0 °C - 40 °C
Materialen	Hoofdeenheid / Lens: hars

Opmerking

- Ontwerp en specificaties kunnen zonder voorafgaande kennisgeving worden gewijzigd. Gewicht en afmetingen bij benadering.
- Raadpleeg de productfiche voor informatie over het energieverbruik, de schermresolutie enz.
- Dit apparaat voldoet aan de volgende EMC-normen.
EN55013, EN61000-3-2, EN61000-3-3, EN55020, EN55022, EN55024

Informatie voor gebruikers betreffende het verzamelen en verwijderen van oude uitrustingen en lege batterijen



Deze symbolen op de producten, verpakkingen, en/of begeleidende documenten betekenen dat gebruikte elektrische en elektronische producten en batterijen niet met het algemene huishoudelijke afval gemengd mogen worden. Voor een correcte behandeling, recuperatie en recyclage van oude producten en lege batterijen moeten zij naar de bevoegde verzamelpunten gebracht worden in overeenstemming met uw nationale wetgeving en de Richtlijnen 2002/96/EC en 2006/66/EC.

Door deze producten en batterijen correct te verwijderen draagt u uw steentje bij tot het beschermen van waardevolle middelen en tot de preventie van potentiële negatieve effecten op de gezondheid van de mens en op het milieu die anders door een onvakkundige afvalverwerking zouden kunnen ontstaan.



Voor meer informatie over het verzamelen en recycleren van oude producten en batterijen, gelieve contact op te nemen met uw plaatselijke gemeente, uw afvalverwijderingsdiensten of de winkel waar u de goederen gekocht hebt.

Voor een niet-correcte verwijdering van dit afval kunnen boetes opgelegd worden in overeenstemming met de nationale wetgeving.

Voor zakengebruikers in de Europese Unie

Indien u elektrische en elektronische uitrusting wilt verwijderen, neem dan contact op met uw dealer voor meer informatie.

[Informatie over de verwijdering in andere landen buiten de Europese Unie]

Deze symbolen zijn enkel geldig in de Europese Unie. Indien u wenst deze producten te verwijderen, neem dan contact op met uw plaatselijke autoriteiten of dealer, en vraag informatie over de correcte wijze om deze producten te verwijderen.



Cd

Opmerking over het batterijensymbool (beneden twee voorbeelden):

Dit symbool kan gebruikt worden in verbinding met een chemisch symbool. In dat geval wordt de eis, vastgelegd door de Richtlijn voor de betrokken chemische producten vervuld.

In te vullen door de eigenaar

Het modelnummer en het serienummer van dit product kunt u vinden op het achterpaneel. Noteer dit serienummer in de hiervoor bestemde ruimte hieronder en bewaar deze handleiding plus uw bewijs van aankoop als een permanent bewijs van uw aankoop als hulp bij identificatie in het geval van diefstal of verlies, alsmede bij aanspraak op de garantie-/serviceverlening.

Modelnummer

Serienummer

Panasonic Corporation

Web Site: <http://panasonic.net>

M0212-0