

# KENWOOD

## DPX-7000DAB DPX-5000BT

DUAL DIN SIZED CD RECEIVER

**INSTRUCTION MANUAL**

DUALER DIN-GENORMTER CD-RECEIVER

**BEDIENUNGSANLEITUNG**

CD-РЕСИВЕР РАЗМЕРА 2DIN

**ІНСТРУКЦІЯ ПО ЕКСПЛУАТАЦІИ**

ПРИЙМАЧ CD ПОДВІЙНОГО DIN-РОЗМІРУ

**ІНСТРУКЦІЯ З ЕКСПЛУАТАЦІЇ**

JVCKENWOOD Corporation



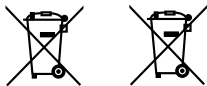

Pb

### Information on Disposal of Old Electrical and Electronic Equipment and Batteries (applicable for countries that have adopted separate waste collection systems)

Products and batteries with the symbol (crossed-out wheeled bin) cannot be disposed as household waste.

Old electrical and electronic equipment and batteries should be recycled at a facility capable of handling these items and their waste byproducts.

Contact your local authority for details in locating a recycle facility nearest to you. Proper recycling and waste disposal will help conserve resources whilst preventing detrimental effects on our health and the environment.

Notice: The sign "Pb" below the symbol for batteries indicates that this battery contains lead.

### Entsorgung von gebrauchten elektrischen und elektronischen Geräten und Batterien (anzuwenden in Ländern mit einem separaten Sammelsystem für solche Geräte)

Das Symbol (durchgestrichene Mülltonne) auf dem Produkt oder seiner Verpackung weist darauf hin, dass dieses Produkt nicht als normaler Haushaltsabfall behandelt werden darf, sondern an einer Annahmestelle für das Recycling von elektrischen und elektronischen Geräten und Batterien abgegeben werden muss.

Durch Ihren Beitrag zur korrekten Entsorgung dieses Produktes schützen Sie die Umwelt und die Gesundheit Ihrer Mitmenschen.

Unschädlige oder falsche Entsorgung gefährden Umwelt und Gesundheit. Weitere Informationen über das Recycling dieses Produktes erhalten Sie von Ihrer Gemeinde oder den kommunalen Entsorgungsbetrieben.

Achtung: Das Zeichen „Pb“ unter dem Symbol für Batterien zeigt an, dass diese Batterie Blei enthält.

### For Israel

מידע בדבר השלכה לאשפה של ציוד חשמלי ואלקטרוני ישן וכן סוללות (רלוונטי למדינות שמתמחות במערכת איסוף אשפה מופרדת).

לא ניתן להשליך מוצרים וסוללות עם הסימון (פח אשפה עם X עליו) כאשפה ביתית רגילה. יש למחזר ציוד חשמלי ואלקטרוני ישן וכן סוללות במתקן המסוגל לטפל בפריטים כאלה ובתוצרי הלוואי שלהם. צרו קשר עם הרשות המקומית לקבלת פרטים אודות מתקן המיחזור הקרוב אליכם. מיחזור והשלכה לאשפה נאותים יעזרו לשמר משאבים ולמנוע השפעות שליליות על בריאותנו ועל הסביבה. שימו לב: הסימון Pb שמתחת לסימון עבור סוללות מצין שהסוללה כליה עופרת.

### For Turkey

Bu ürün 28300 sayılı Resmi Gazete'de yayımlanan Atık Elektrikli ve Elektronik Eşyaların Kontrolü Yönetmeliğe uygun olarak üretilmiştir.

### Eski Elektrik ve Elektronik Ekipmanların İmha Edilmesi Hakkında Bilgi (atık yan ürün toplama sistemlerini kullanan ülkeleri için uygulanabilir)



Sembollü (üzerinde çarpı işareti olan çöp kutusu) ürünler ev atıkları olarak atılamaz.

Eski elektrik ve elektronik ekipmanlar, bu ürünleri ve ürün atıklarını geri dönüştürebilecek bir tesiste değerlendirilmelidir. Yaşadığımız bölgeye en yakın geri dönüşüm tesisinin yerini öğrenmek için yerel makamlara müracaat edin. Uygun geri dönüşüm ve atık imha yöntemi sağlığımız ve çevremiz üzerindeki zararlı etkileri önlerken kaynakların korunmasına da yardımcı olacaktır.



Дата изготовления (месяц/год) находится на этикетке устройства.

В соответствии с Законом Российской Федерации “О защите прав потребителей” срок службы (годности) данного товара “по истечении которого он может представлять опасность для жизни, здоровья потребителя, причинять вред его имуществу или окружающей среде” составляет семь (7) лет со дня производства. Этот срок является временем, в течение которого потребитель данного товара может безопасно им пользоваться при условии соблюдения инструкции по эксплуатации данного товара, проводя необходимое обслуживание, включающее замену расходных материалов и/или соответствующее ремонтное обеспечение в специализированном сервисном центре.

Дополнительные косметические материалы к данному товару, поставляемые вместе с ним, могут храниться в течение двух (2) лет со дня его производства.

Срок службы (годности), кроме срока хранения дополнительных косметических материалов, упомянутых в предыдущих двух пунктах, не затрагивает никаких других прав потребителя, в частности, гарантийного свидетельства KENWOOD, которое он может получить в соответствии с законом о правах потребителя или других законов, связанных с ним.

#### **Декларація про Відповідність Вимогам Технічного Регламенту Обмеження Використання деяких Небезпечних Речовин в електричному та електронному обладнанні (затвердженого Постановою №1057 Кабінету Міністрів України)**

Виріб відповідає вимогам Технічного Регламенту Обмеження Використання деяких Небезпечних Речовин в електричному та електронному обладнанні (ТР ОВНР).

Вміст небезпечних речовин у випадках, не обумовлених в Додатку №2 ТР ОВНР:

1. свинець (Pb) – не перевищує 0.1 % ваги речовини або в концентрації до 1000 частин на мільйон;
2. кадмій (Cd) – не перевищує 0.01 % ваги речовини або в концентрації до 100 частин на мільйон;
3. ртуть (Hg) – не перевищує 0.1 % ваги речовини або в концентрації до 1000 частин на мільйон;
4. шестивалентний хром (Cr 6+) – не перевищує 0.1 % ваги речовини або в концентрації до 1000 частин на мільйон;
5. полібромбіфеноли (PBB) – не перевищує 0.1% ваги речовини або в концентрації до 1000 частин на мільйон;
6. полібромдефенілові ефіри (PBDE) – не перевищує 0.1 % ваги речовини або в концентрації до 1000 частин на мільйон.



#### **The marking of products using lasers**

The label is attached to the chassis/case and says that the component uses laser beams that have been classified as Class 1. It means that the unit is utilizing laser beams that are of a weaker class. There is no danger of hazardous radiation outside the unit.

#### **Kennzeichnung von Geräten mit Laser-Abtastern**

Das Etikett ist am Chassis/Gehäuse angebracht und besagt, dass sich die Komponente Laserstrahlen bedient, die als Laserstrahlen der Klasse 1 klassifiziert wurden. Dies weist darauf hin, dass sich das Gerät Laserstrahlen bedient, die einer schwächeren Klasse angehören. Das bedeutet, dass durch den sehr schwachen Laserstrahl keine Gefahr durch gefährliche Strahlungen außerhalb des Geräts besteht.

#### **Маркировка изделий, использующих лазеры**

К корпусу устройства прикреплена табличка, указывающая, что устройство использует лазерные лучи класса 1. Это означает, что в устройстве используются лазерные лучи слабой интенсивности. Они не представляют опасности и не распространяют опасную радиацию вне устройства.

#### **Маркування виробів, обладнаних лазером**

На каркас/корпус поміщається наклейка, в якій зазначається, що даний виріб випромінює лазерні промені Класу 1. Це означає, що даний апарат використовує лазерні промені слабшого класу. За межами даного апарату не існує небезпеки лазерного випромінювання.



**Declaration of Conformity with regard to the R&TTE Directive 1999/5/EC**  
**Declaration of Conformity with regard to the EMC Directive**  
**Declaration of Conformity with regard to the RoHS Directive 2011/65/EU**

**Manufacturer:**

JVC KENWOOD Corporation  
3-12, Moriya-cho, Kanagawa-ku, Yokohama-shi, Kanagawa, 221-0022, Japan

**EU Representative:**

JVCKENWOOD NEDERLAND B.V.  
Amsterdamseweg 37, 1422 AC UITHOORN, The Netherlands

**Konformitätserklärung in Bezug auf die R&TTE-Vorschrift 1999/5/EC**  
**Konformitätserklärung in Bezug auf die EMC-Vorschrift**  
**Konformitätserklärung in Bezug auf die RoHS-Vorschrift 2011/65/EU**

**Hersteller:**

JVC KENWOOD Corporation  
3-12, Moriya-cho, Kanagawa-ku, Yokohama-shi, Kanagawa, 221-0022, Japan

**EU-Vertreter:**

JVCKENWOOD NEDERLAND B.V.  
Amsterdamseweg 37, 1422 AC UITHOORN, Niederlande

**Декларация соответствия относительно Директивы 1999/5/EC R&TTE**  
**Декларация соответствия относительно Директивы Электромагнитная совместимость**

**Декларация соответствия относительно Директивы 2011/65/EU об ограничении содержания вредных веществ**

**Производитель:**

ДжейВиСи КЕНВУД Корпорейшн  
3-12, Мориа-чо, Канагав-ку, Йокохама-ши, Канагав-префектура, 221-0022, Япония

**Представительство в ЕС:**

ДжейВиСиКЕНВУД Нидерланд Би.Ви.  
Amsterdamseweg 37, 1422 AC UITHOORN, Нидерланды

**Декларация про відповідність вимогам Директиви R&TTE 1999/5/EC**  
**Декларация про відповідність вимогам Директиви EMC**  
**Декларация про відповідність вимогам Директиви RoHS 2011/65/EU**

**Виробник:**

JVC KENWOOD Corporation  
3-12 Moriya-cho, Kanagawa-ku, Yokohama-shi, Kanagawa, 221-0022, Japan

**Представник у ЕС:**

JVCKENWOOD NEDERLAND B.V.  
Amsterdamseweg 37, 1422 AC UITHOORN, The Netherlands

## English

Hereby, JVC KENWOOD declares that this unit DPX-7000DAB/DPX-5000BT is in compliance with the essential requirements and other relevant provisions of Directive 1999/5/EC.

## Français

Par la présente JVC KENWOOD déclare que l'appareil DPX-7000DAB/DPX-5000BT est conforme aux exigences essentielles et aux autres dispositions pertinentes de la directive 1999/5/CE.

Par la présente, JVC KENWOOD déclare que ce DPX-7000DAB/DPX-5000BT est conforme aux exigences essentielles et aux autres dispositions de la directive 1999/5/CE qui lui sont applicables.

## Deutsch

Hiemit erklärt JVC KENWOOD, dass sich dieser DPX-7000DAB/DPX-5000BT in Übereinstimmung mit den grundlegenden Anforderungen und den anderen relevanten Vorschriften der Richtlinie 1999/5/EG befindet. (BMW)

Hiertmit erklärt JVC KENWOOD die Übereinstimmung des Gerätes DPX-7000DAB/DPX-5000BT mit den grundlegenden Anforderungen und den anderen relevanten Festlegungen der Richtlinie 1999/5/EG. (Wien)

## Nederlands

Hierbij verklaart JVC KENWOOD dat het toestel DPX-7000DAB/DPX-5000BT in overeenstemming is met de essentiële eisen en de andere relevante bepalingen van richtlijn 1999/5/EG.

Bij deze verklaart JVC KENWOOD dat deze DPX-7000DAB/DPX-5000BT voldoet aan de essentiële eisen en aan de overige relevante bepalingen van Richtlijn 1999/5/EC.

## Italiano

Con la presente JVC KENWOOD dichiara che questo DPX-7000DAB/DPX-5000BT è conforme ai requisiti essenziali ed alle altre disposizioni pertinenti stabilite dalla direttiva 1999/5/CE.

## Español

Por medio de la presente JVC KENWOOD declara que el DPX-7000DAB/DPX-5000BT cumple con los requisitos esenciales y cualesquiera otras disposiciones aplicables o exigibles de la Directiva 1999/5/CE.

## Português

JVC KENWOOD declara que este DPX-7000DAB/DPX-5000BT está conforme com os requisitos essenciais e outras disposições da Directiva 1999/5/CE.

## Polksa

JVC KENWOOD niniejszym oświadcza, że DPX-7000DAB/DPX-5000BT spełnia zasadnicze wymogi oraz inne istotne postanowienia dyrektywy 1999/5/EC.

## Český

JVC KENWOOD tímto prohlašuje, že tento DPX-7000DAB/DPX-5000BT je ve shodě se základními požadavky a dalšími příslušnými ustanoveními směrnice 1999/5/ES.

## Magyar

Alulírott, JVC KENWOOD, kijelenti, hogy a jelen DPX-7000DAB/DPX-5000BT megfelel az 1999/5/EC irányelvben meghatározott alapvető követelményeknek és egyéb vonatkozó előírásoknak.

## Svenska

Härmed intygar JVC KENWOOD att denna DPX-7000DAB/DPX-5000BT står i överensstämmelse med de väsentliga egenskapskrav och övriga relevanta bestämmelser som framgår av direktiv 1999/5/EG.

## Suomi

JVC KENWOOD vakuuttaa täten että DPX-7000DAB/DPX-5000BT tyyppinen laite on direktiivin 1999/5/EY oleellisten vaatimusten ja sitä koskevien direktiivin muiden ehtojen mukainen.

## Slovensko

S tem JVC KENWOOD izjavlja, da je ta DPX-7000DAB/DPX-5000BT v skladu z osnovnimi zahtevami in ostalimi ustreznimi predpisi Direktive 1999/5/EC.

## Slovensky

Spoločnosť JVC KENWOOD týmto vyhlasuje, že DPX-7000DAB/DPX-5000BT spĺňa základné požiadavky a ďalšie príslušné ustanovenia Direktívy 1999/5/EC.

## Dansk

Undertegnede JVC KENWOOD erklærer herved, at følgende udstyr DPX-7000DAB/DPX-5000BT overholder de væsentlige krav og øvrige relevante krav i direktiv 1999/5/EF.

## Ελληνικά

ΜΕ ΤΗΝ ΠΑΡΟΥΣΑ JVC KENWOOD ΔΗΛΩΝΕΙ ΟΤΙ DPX-7000DAB/DPX-5000BT ΣΥΜΜΟΡΦΩΝΕΤΑΙ ΠΡΟΣ ΤΙΣ ΟΥΣΙΩΔΕΙΣ ΑΠΑΙΤΗΣΕΙΣ ΚΑΙ ΤΙΣ ΛΟΙΠΕΣ ΣΧΕΤΙΚΕΣ ΔΙΑΤΑΞΕΙΣ ΤΗΣ ΟΔΗΓΙΑΣ 1999/5/ΕΚ.

## Eesti

Sellega kinnitab JVC KENWOOD, et see DPX-7000DAB/DPX-5000BT vastab direktiivi 1999/5/EC põhilistele nõudmistele ja muudele asjakohastele määrustele.

## Latviešu

Ar šo, JVC KENWOOD, apstiprina, ka DPX-7000DAB/DPX-5000BT atbilst Direktīvas 1999/5/EK galvenajām prasībām un citiem tās nosacījumiem.

## Lietuviškai

Šiuo, JVC KENWOOD, pareiškia, kad šis DPX-7000DAB/DPX-5000BT atitinka pagrindinius Direktivos 1999/5/EB reikalavimus ir kitas svarbias nuostatas.

## Malti

Hawnhekk, JVC KENWOOD, jiddikjara li dan DPX-7000DAB/DPX-5000BT jikkonforma mal-htijigiet essenzjali u ma provvedimenti oħrajn relevanti li hemm fid-Direttiva 1999/5/EC.

## Українська

Компанія JVC KENWOOD заявляє, що цей виріб DPX-7000DAB/DPX-5000BT відповідає ключовим вимогам та іншим пов'язаним положенням Директиви 1999/5/EC.

## Turkish

Bu vesileyle JVC KENWOOD, DPX-7000DAB/DPX-5000BT ünitesinin, 1999/5/EC Direktifinin başlıca gereksinimleri ve diğer ilgili hükümleri ile uyumlu olduğunu beyan eder.

## Русский

Настоящим, JVC KENWOOD декларирует, что это устройство "DPX-7000DAB/DPX-5000BT" соответствует необходимым требованиям и другим важным положениям директивы 1999/5/EC.

## Україна

Цим, JVC KENWOOD декларує, що цей виріб "DPX-7000DAB/DPX-5000BT" Відповідає суттєвим вимогам та іншим відповідним пунктам Директиви 1999/5/EC.

# CONTENTS

BEFORE USE	2
BASICS	3
GETTING STARTED	4
1 Select the display language and cancel the demonstration	
2 Set the clock and date	
3 Set the initial settings	
DIGITAL RADIO (for <b>DPX-7000DAB</b> )	6
ANALOG RADIO	8
AUX	10
CD / USB / iPod / ANDROID	10
BLUETOOTH®	13
AUDIO SETTINGS	19
DISPLAY SETTINGS	21
TROUBLESHOOTING	22
REFERENCES	25
Maintenance More information	
SPECIFICATIONS	26
INSTALLATION / CONNECTION	28

# BEFORE USE

## IMPORTANT

- To ensure proper use, please read through this manual before using this product. It is especially important that you read and observe Warning and Caution in this manual.
- Please keep the manual in a safe and accessible place for future reference.

## ▲ Warning

**Do not operate any function that takes your attention away from safe driving.**

## ▲ Caution

### Volume setting:

- Adjust the volume so that you can hear sounds outside the car to prevent accidents.
- Lower the volume before playing digital sources to avoid damaging the speakers by the sudden increase of the output level.

### General:

- Avoid using the external device if it might hinder safe driving.
- Make sure all important data has been backed up. We shall bear no responsibility for any loss of recorded data.
- Never put or leave any metallic objects (such as coins or metal tools) inside the unit to prevent a short circuit.
- If a disc error occurs due to condensation on the laser lens, eject the disc and wait for the moisture to evaporate.
- Depending on the types of cars, the antenna will automatically extend when you turn on the unit with the antenna control wire connected (➔ 31). Turn off the unit or change the source to STANDBY when parking at a low ceiling area.

## How to read this manual

- Operations are explained mainly using buttons on the faceplate of **DPX-5000BT**.
- English indications are used for the purpose of explanation. You can select the display language from the [FUNCTION] menu. (➔ 5)
- [XX] indicates the selected items.
- (➔ XX) indicates references are available on the stated page.

# BASICS

## Faceplate

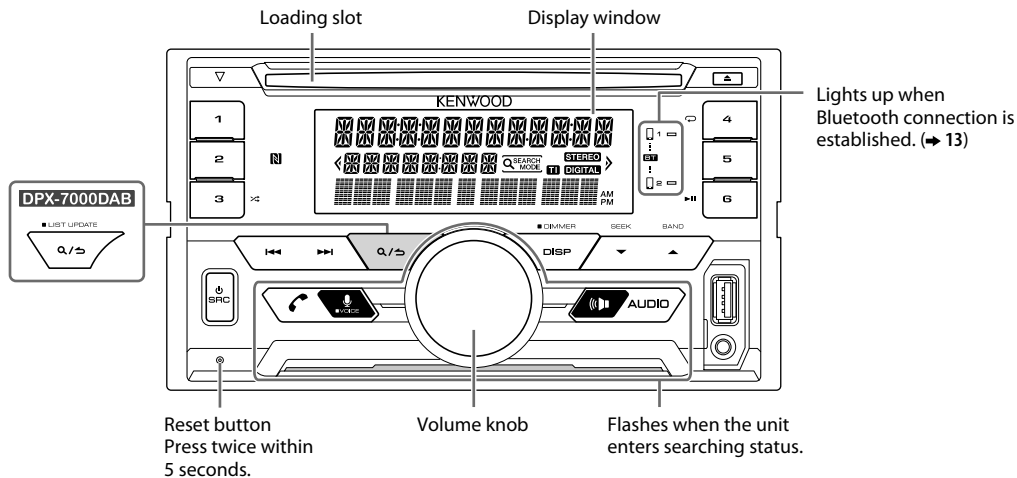

To	On the faceplate
Turn on the power	Press <b>SRC</b> . • Press and hold to turn off the power.
Adjust the volume	Turn the volume knob.
Select a source	Press <b>SRC</b> repeatedly.
Change the display information	Press <b>DISP</b> repeatedly. (→ 26)

# GETTING STARTED

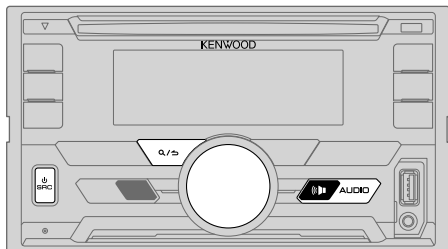

## 1 Select the display language and cancel the demonstration

When you turn on the power for the first time (or [FACTORY RESET] is set to [YES], ➔ 5), the display shows: "SEL LANGUAGE" ➔ "PRESS" ➔ "VOLUME KNOB"

- 1 Turn the volume knob to select [ENG] (English), [RUS] (Russian) or [SPA] (Spanish), then press the knob.  
[ENG] is selected for the initial setup.

Then, the display shows: "CANCEL DEMO" ➔ "PRESS" ➔ "VOLUME KNOB".

- 2 Press the volume knob.  
[YES] is selected for the initial setup.
- 3 Press the volume knob again.  
"DEMO OFF" appears.

Then, the display shows the selected crossover type:  
"2-WAY X'OVER" or "3-WAY X'OVER"

- To change the crossover type, see "Change the crossover type" (➔ 5).

## 2 Set the clock and date

- 1 Press the volume knob to enter [FUNCTION].
- 2 Turn the volume knob to select [CLOCK], then press the knob.

### To adjust the clock

- 3 Turn the volume knob to select [CLOCK ADJUST], then press the knob.
- 4 Turn the volume knob to make the settings, then press the knob.  
Hour ➔ Minute
- 5 Turn the volume knob to select [CLOCK FORMAT], then press the knob.
- 6 Turn the volume knob to select [12H] or [24H], then press the knob.

### To set the date

- 7 Turn the volume knob to select [DATE FORMAT], then press the knob.
- 8 Turn the volume knob to select [DD/MM/YY] or [MM/DD/YY], then press the knob.
- 9 Turn the volume knob to select [DATE SET], then press the knob.
- 10 Turn the volume knob to make the settings, then press the knob.  
Day ➔ Month ➔ Year or Month ➔ Day ➔ Year
- 11 Press and hold Q/↵ to exit.

To return to the previous setting item, press Q/↵.

## 3 Set the initial settings

- 1 Press **SRC** repeatedly to enter STANDBY.
- 2 Press the volume knob to enter [FUNCTION].
  - Pressing **AUDIO** enter [AUDIO CONTROL] directly.
- 3 Turn the volume knob to select an item (➔ 5), then press the knob.
- 4 Repeat step 3 until the desired item is selected or activated.
- 5 Press and hold Q/↵ to exit.

To return to the previous setting item, press Q/↵.



## GETTING STARTED

Default: **XX**

TUNER SETTING	
<b>DAB L-BAND*1</b>	<b>ON:</b> Receives L-BAND ensemble during digital audio reception. ; <b>OFF:</b> Cancels
<b>DAB ANT POWER*1</b>	<b>ON:</b> Supplies power to the DAB antenna. Selects when using the supplied antenna. ; <b>OFF:</b> Does not supply power. Selects when using passive antenna without booster. (→ 32)
<b>PRESET TYPE</b>	<b>NORMAL:</b> Memorizes one station for each preset button in each band (FM1/ FM2/ FM3/ MW/ LW/ DB1/ DB2/ DB3). ; <b>MIX:</b> Memorizes one station (digital radio or analog radio) for each preset button, regardless of the selected band.

DISPLAY	
<b>EASY MENU</b>	When entering [FUNCTION]... <b>ON:</b> ZONE1 and ZONE2 illuminations change to white color. ; <b>OFF:</b> ZONE2 illumination changes to white color while ZONE1 illumination remains as [COLOR SELECT] color. (→ 21) (Refer to the illustration on page 21 for zone identification.)

SYSTEM	
<b>KEY BEEP*2</b>	<b>ON:</b> Activates the keypress tone. ; <b>OFF:</b> Deactivates.
SOURCE SELECT	
<b>BUILT-IN AUX</b>	<b>ON:</b> Enables AUX in source selection. ; <b>OFF:</b> Disables. (→ 10)
<b>P-OFF WAIT</b>	Applicable only when the demonstration mode is turned off. Sets the duration when the unit will automatically turn off (while in standby mode) to save the battery. <b>20M:</b> 20 minutes ; <b>40M:</b> 40 minutes ; <b>60M:</b> 60 minutes ; -- --: Cancels
<b>CD READ</b>	<b>1:</b> Automatically distinguishes between audio file disc and music CD. ; <b>2:</b> Forces to play as a music CD. No sound can be heard if an audio file disc is played.

\*1 For **DPX-7000DAB**.

\*2 Not applicable if 3-way crossover is selected.

### F/W UPDATE

#### UPDATE SYSTEM/ UPDATE DAB1/ UPDATE DAB2

<b>F/W UP xx.xx/</b>	<b>YES:</b> Starts upgrading the firmware. ; <b>NO:</b> Cancels (upgrading is not activated).
<b>F/W UP xxxxxx/</b>	
<b>F/W UP Vxxx</b>	For details on how to update the firmware, see: <a href="http://www.kenwood.com/cs/ce/">www.kenwood.com/cs/ce/</a>

<b>FACTORY RESET</b>	<b>YES:</b> Resets the settings to default (except the stored station). ; <b>NO:</b> Cancels.
----------------------	--

### CLOCK

<b>CLOCK DISPLAY</b>	<b>ON:</b> The clock time is shown on the display even when the unit is turned off. ; <b>OFF:</b> Cancels.
----------------------	--

<b>ENGLISH</b>	Select the display language for [FUNCTION] menu and music information if applicable.
<b>РУССКИЙ</b>	
<b>ESPAÑOL</b>	By default, [ENGLISH] is selected.

### Change the crossover type

- 1 Press **⏻ SRC** repeatedly to enter **STANDBY**.
  - 2 Press and hold number buttons **4** and **5** to enter crossover select. The current crossover type appears.
  - 3 Turn the volume knob to select “2WAY” or “3WAY”, then press the knob.
  - 4 Turn the volume knob to select “YES” or “NO”, then press the knob. The selected crossover type appears.
- To cancel, press and hold **Q/↵**.
  - To adjust the selected crossover settings, (→ 20).

### ▲ Caution

Select a crossover type according to how the speakers are connected. (→ 31)

If you select a wrong type:

- The speakers may damage.
- The output sound level may be extremely high or low.

# DIGITAL RADIO (for DPX-7000DAB)

## About DAB (Digital Audio Broadcasting)

DAB is one of the digital radio broadcasting systems available today. It can deliver digital quality sound without any annoying interference or signal distortion. Furthermore, it can carry text, pictures and data.

In contrast to FM broadcast, where each program is transmitted on its own frequency, DAB combines several programs (called “services”) to form one “ensemble.”

The “primary component” (main radio station) is sometimes accompanied by a “secondary component” which can contain extra programs or other information.

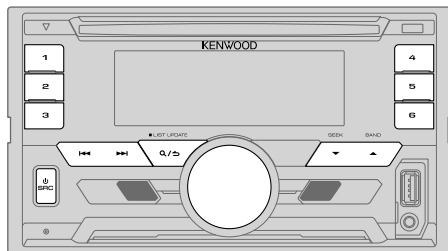

### Preparation:

- 1 Connect the supplied DAB antenna to the DAB antenna jack. (→ 31)
  - 2 Press **SRC** repeatedly to select DAB.
  - 3 Press and hold **Q/↵ (LIST UPDATE)** to start the Service List update.  
“LIST UPDATE” appears and update starts. “UPDATED” appears when update completes.  
Updates take up to 3 minutes. No interruption (such as traffic information) is possible during updates.
- To cancel the Service List update:  
Press and hold **Q/↵ (LIST UPDATE)** again.

### Search for an ensemble

- 1 Press **SRC** repeatedly to select DAB.
  - 2 Press **▲ BAND** repeatedly to select DB1/ DB2/ DB3.
  - 3 Press and hold **◀◀ / ▶▶** to search for an ensemble.
  - 4 Press **◀◀ / ▶▶** to select an ensemble, service or component to listen.
- To change the searching method for **◀◀ / ▶▶**: Press **▼ SEEK** repeatedly.  
**AUTO1** : Press **◀◀ / ▶▶**: Select an ensemble, service or component.  
Press and hold **◀◀ / ▶▶**: Automatically search for an ensemble.  
**AUTO2** : Press **◀◀ / ▶▶**: Search for a preset station.  
**MANUAL** : Press **◀◀ / ▶▶**: Select an ensemble, service or component.  
Press and hold **◀◀ / ▶▶**: Manually search for an ensemble.
  - To store a service: Press and hold one of the number buttons (**1** to **6**).
  - To select a stored service: Press one of the number buttons (**1** to **6**).

### Select a service

- 1 Press **Q/↵ (LIST UPDATE)** to enter Service Search mode.
  - 2 Turn the volume knob or press **▲ / ▼** to select a service, then press the knob.
- To cancel the Service Search mode, press **Q/↵ (LIST UPDATE)**.

## DIGITAL RADIO (for **DPX-7000DAB**)

### Select a service by name

- 1 Press **Q/↵** (**LIST UPDATE**) to enter Service Search mode.
- 2 Turn the volume knob quickly to enter Alphabet Search mode.
- 3 Turn the volume knob or press **◀◀ / ▶▶** to select the character to be searched for.  
Press **▲ / ▼** to go to the previous/next page.
- 4 Press the volume knob to start searching.
- 5 Turn the volume knob to select a service, then press the knob.

To cancel the Alphabet Search mode, press **Q/↵** (**LIST UPDATE**).

### Other settings

- 1 Press the volume knob to enter [FUNCTION].
- 2 Turn the volume knob to make a selection (see the following table), then press the knob.
- 3 Repeat step 2 until the desired item is selected or activated.
- 4 Press and hold **Q/↵** to exit.

To return to the previous setting item, press **Q/↵**.

Default: **XX**

### TUNER SETTING

<b>AF SET</b>	<b>ON:</b> While listening to DAB: Automatically switch to FM broadcasting the same program if the DAB signal becomes weak. It will switch back to DAB sound when the signal becomes strong again. While listening to FM: Automatically switch to DAB source broadcasting the same program (if available). ; <b>OFF:</b> Cancels.
<b>TI</b>	<b>ON:</b> Allows the unit to temporarily switch to Traffic Information if available ("TI" lights up). ; <b>OFF:</b> Cancels.

<b>PTY SEARCH</b>	<ol style="list-style-type: none"><li>1 Press the volume knob to enter PTY language selection.</li><li>2 Turn the volume knob to select the PTY language (<b>ENGLISH/ FRENCH/ GERMAN</b>), then press the knob.</li><li>3 Turn the volume knob to select the available Program Type (<b>↔ 8</b>).</li><li>4 Press <b>◀◀ / ▶▶</b> to start searching.</li></ol>
-------------------	--

<b>ASW SELECT</b>	<b>TRAVEL, WARNINGS, NEWS, WEATHER, EVENT, SPECIAL, RAD INFO, SPORTS, FINANCE:</b> Turn the volume knob to make a selection, then press the knob. " <b>*</b> " appears in front of the activated announcement type. Automatically switch from any source to Digital radio ensembles broadcasting an activated announcement type. <ul style="list-style-type: none"><li>• Multiple announcement can be activated simultaneously.</li><li>• To deactivate, press the volume knob again ("<b>*</b>" goes off).</li></ul>
-------------------	---

<b>LIST UPDATE</b>	<b>AUTO:</b> Automatically update the DAB Service List when the power is turned on. ; <b>MANUAL:</b> Updates the DAB Service List by pressing and holding <b>Q/↵</b> ( <b>LIST UPDATE</b> ).
--------------------	--

<b>PTY WATCH</b>	<ol style="list-style-type: none"><li>1 Turn the volume knob to select the available Program Type, then press <b>Q/↵</b>. The unit automatically switch from any source to Digital Radio ensembles broadcasting the selected type of program. Program Type: <b>NEWS, AFFAIRS, INFO, SPORT, EDUCATE, DRAMA, CULTURE, SCIENCE, VARIED, POP M</b> (music), <b>ROCK M</b> (music), <b>EASY M</b> (music), <b>LIGHT M</b> (music), <b>CLASSICS, OTHER M</b> (music), <b>WEATHER, FINANCE, CHILDREN, SOCIAL, RELIGION, PHONE IN, TRAVEL, LEISURE, JAZZ, COUNTRY, NATION M</b> (music), <b>OLDIES, FOLK M</b> (music), <b>DOCUMENT OFF:</b> Cancels.</li><li>2 Press the volume knob to enter PTY language selection.</li><li>3 Turn the volume knob to select the PTY language (<b>ENGLISH/ FRENCH/ GERMAN</b>), then press the knob.</li></ol>
------------------	---

<b>RELATED SERV</b>	<b>ON:</b> Enable Soft-Link function to switch to an alternative service which is different audio program from the current audio program. ; <b>OFF:</b> Disable.
---------------------	--

## DIGITAL RADIO (for **DPX-7000DAB**)

### CLOCK

**TIME SYNC**      **ON**: Synchronizes the unit's time to the Digital Radio signal station time. ; **OFF**: Cancels.

### Available Program Type for PTY SEARCH

**SPEECH** : NEWS, AFFAIRS, INFO (information), SPORT, EDUCATE, DRAMA, CULTURE, SCIENCE, VARIED, WEATHER, FINANCE, CHILDREN, SOCIAL, RELIGION, PHONE IN, TRAVEL, LEISURE, DOCUMENT

**MUSIC** : POP M (music), ROCK M (music), EASY M (music), LIGHT M (music), CLASSICS, OTHER M (music), JAZZ, COUNTRY, NATION M (music), OLDIES, FOLK M (music)

The unit will search for the Program Type categorized under [SPEECH] or [MUSIC] if selected.

- If the volume is adjusted during reception of traffic information, announcement, alarm or news bulletin, the adjusted volume is memorized automatically. It will be applied the next time traffic information, announcement, alarm or news bulletin is turned on.

## ANALOG RADIO

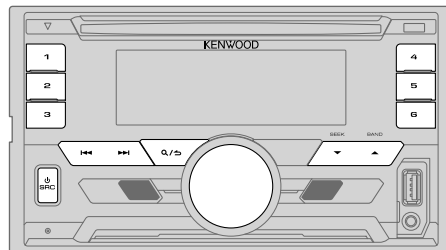

### Search for a station

- 1 Press **⏻ SRC** repeatedly to select TUNER.
  - 2 Press **▲ BAND** repeatedly to select FM1/ FM2/ FM3/ MW/ LW.
  - 3 Press **◀▶** to search for a station.
- To change the searching method for **◀▶**: Press **▼ SEEK** repeatedly.  
**AUTO1** : Automatically search for a station.  
**AUTO2** : Search for a preset station.  
**MANUAL** : Manually search for a station.
  - To store a station: Press and hold one of the number buttons (**1** to **6**).
  - To select a stored station: Press one of the number buttons (**1** to **6**).

### Other settings

- 1 Press the volume knob to enter [FUNCTION].
- 2 Turn the volume knob to select an item (➡ 9), then press the knob.
- 3 Repeat step 2 until the desired item is selected or activated.
- 4 Press and hold **Q/⏻** to exit.

To return to the previous setting item, press **Q/⏻**.

## ANALOG RADIO

Default: **XX**

TUNER SETTING	
<b>LOCAL SEEK</b>	<b>ON:</b> Searches only stations with good reception. ; <b>OFF:</b> Cancels. • Settings made are applicable only to the selected source/station. Once you change the source/station, you need to make the settings again.
<b>AUTO MEMORY</b>	<b>YES:</b> Automatically starts memorizing 6 stations with good reception. ; <b>NO:</b> Cancels. • Selectable only if [ <b>NORMAL</b> ] is selected for [ <b>PRESET TYPE</b> ]. (→ 5)
<b>MONO SET</b>	<b>ON:</b> Improves the FM reception, but the stereo effect may be lost. ; <b>OFF:</b> Cancels.
<b>NEWS SET</b>	<b>ON:</b> The unit will temporarily switch to News Programme if available. ; <b>OFF:</b> Cancels.
<b>REGIONAL</b>	<b>ON:</b> Switches to another station only in the specific region using the “AF” control. ; <b>OFF:</b> Cancels.
<b>AF SET</b>	<b>ON:</b> Automatically searches for another station broadcasting the same program in the same Radio Data System network with better reception when the current reception is poor. ; <b>OFF:</b> Cancels.
<b>TI*</b>	<b>ON:</b> Allows the unit to temporarily switch to Traffic Information if available (“TI” lights up). ; <b>OFF:</b> Cancels. * [TI] in MW/LW band is for enabling traffic interruption to DAB source only.
<b>PTY SEARCH</b>	<ol style="list-style-type: none"><li>1 Press the volume knob to enter PTY language selection.</li><li>2 Turn the volume knob to select the PTY language (<b>ENGLISH/ FRENCH/ GERMAN</b>), then press the knob.</li><li>3 Turn the volume knob to select the available Program Type (see the following).</li><li>4 Press  ◀◀ / ▶▶  to start searching.</li></ol>

### Available Program Type for PTY SEARCH

**SPEECH :** NEWS, AFFAIRS, INFO (information), SPORT, EDUCATE, DRAMA, CULTURE, SCIENCE, VARIED, WEATHER, FINANCE, CHILDREN, SOCIAL, RELIGION, PHONE IN, TRAVEL, LEISURE, DOCUMENT

**MUSIC :** POP M (music), ROCK M (music), EASY M (music), LIGHT M (music), CLASSICS, OTHER M (music), JAZZ, COUNTRY, NATION M (music), OLDIES, FOLK M (music)

The unit will search for the Program Type categorized under [SPEECH] or [MUSIC] if selected.

- [LOCAL SEEK]/ [MONO SET]/ [NEWS SET]/ [REGIONAL]/ [AF SET]/ [PTY SEARCH] is selectable only when the band is FM1/ FM2/ FM3.
- If the volume is adjusted during reception of traffic information or news bulletin, the adjusted volume is memorized automatically. It will be applied the next time traffic information or news bulletin is turned on.

# AUX

## Preparation:

Select [ON] for [BUILT-IN AUX]. (→ 5)

## Start listening

### 1 Connect a portable audio player (commercially available).

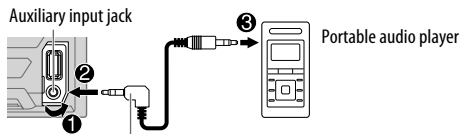

3.5 mm stereo mini plug with "L" shaped connector (commercially available)

### 2 Press **SRC** repeatedly to select **AUX**.

### 3 Turn on the portable audio player and start playback.

## Set the AUX name

While listening to a portable audio player connected to the unit...

- 1 Press the volume knob to enter [FUNCTION].
- 2 Turn the volume knob to select [SYSTEM], then press the knob.
- 3 Turn the volume knob to select [AUX NAME SET], then press the knob.
- 4 Turn the volume knob to select an item, then press the knob.  
AUX (default)/ DVD/ PORTABLE/ GAME/ VIDEO/ TV
- 5 Press and hold **Q/➤** to exit.

To return to the previous setting item, press **Q/➤**.

# CD / USB / iPod / ANDROID

## Start playback

The source changes automatically and playback starts.

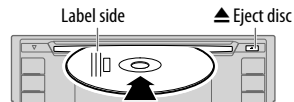

## USB input terminal

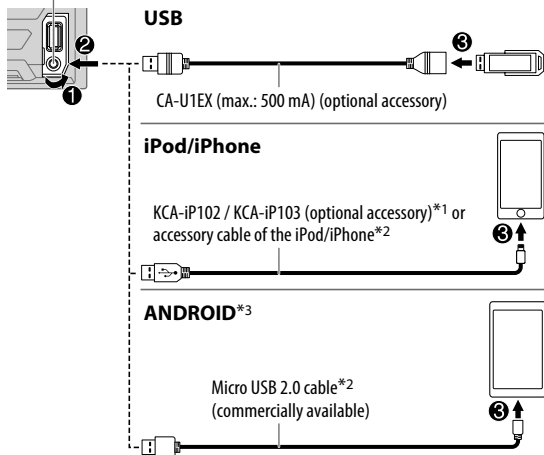

\*1 KCA-iP102 : 30-pin type, KCA-iP103 : Lightning type

\*2 Do not leave the cable inside the car when not using.

\*3 When connecting an Android device, "Press [VIEW] to install KENWOOD MUSIC PLAY APP" is shown. Follow the instructions to install the application. You can also install the latest version of KENWOOD MUSIC PLAY application on your Android device before connecting. (→ 25)

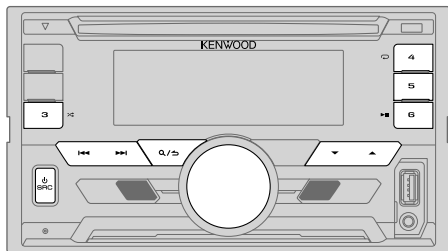

To	On the faceplate
Playback / pause	Press <b>6</b> <b>▶▶</b> .
Reverse / Fast-forward* <sup>4</sup>	Press and hold <b>◀◀</b> / <b>▶▶</b> .
Select a track/file	Press <b>◀</b> / <b>▶</b> .
Select a folder* <sup>5</sup>	Press <b>▲</b> / <b>▼</b> .
Repeat play* <sup>6</sup>	Press <b>4</b> <b>↻</b> repeatedly. <b>TRACK REPEAT/ ALL REPEAT</b> : Audio CD <b>FILE REPEAT/ FOLDER REPEAT/ ALL REPEAT</b> : MP3/WMA/AAC/ WAV/FLAC file <b>FILE REPEAT/ FOLDER REPEAT/ REPEAT OFF</b> : iPod or ANDROID
Random play* <sup>6</sup>	Press <b>3</b> <b>↻</b> repeatedly. <b>DISC RANDOM/ RANDOM OFF</b> : Audio CD <b>FOLDER RANDOM/ RANDOM OFF</b> : MP3/WMA/AAC/WAV/FLAC file, iPod or ANDROID  <b>Press and hold 3</b> <b>↻</b> to select <b>ALL RANDOM</b> .* <sup>7</sup>

\*<sup>4</sup> For ANDROID: Applicable only when [BROWSE MODE] is selected.

\*<sup>5</sup> For CD: Only for MP3/WMA/AAC files. This does not work for iPod/ ANDROID.

\*<sup>6</sup> For iPod/ ANDROID: Applicable only when [MODE OFF]/ [BROWSE MODE] is selected.

\*<sup>7</sup> For CD: Only for MP3/WMA/AAC files.

## Select control mode

**While in IPOD source, press 5 repeatedly.**

**MODE ON** : Control iPod using the iPod itself. However, you can still play/pause, file skip, fast-forward or reverse from this unit.

**MODE OFF** : Control iPod from this unit.

**While in ANDROID source, press 5 repeatedly.**

**BROWSE MODE** : Control Android device from this unit via KENWOOD MUSIC PLAY application installed in the Android device.

**HAND MODE** : Control Android device using the Android device itself via other media player applications installed in the Android device. However, you can still play/pause and file skip from this unit.

## Select music drive

**Press 5 repeatedly.**

Stored songs in the following drive will be played back.

- Selected internal or external memory of a smartphone (Mass Storage Class).
- Selected drive of a multiple drives device.

## Listen to TunelIn Radio/ TunelIn Radio Pro/ Aupeo

While listening to TunelIn Radio, TunelIn Radio Pro or Aupeo, connect the iPod/iPhone to the USB input terminal of the unit.

- The unit will output the sound from these applications.

### Select a file from a folder/list

- 1 Press **Q/↵**.
- 2 Turn the volume knob to select a folder/list, then press the knob.
- 3 Turn the volume knob to select a file, then press the knob.

#### Quick Search

If you have many files, you can search through them quickly.

Turn the volume knob quickly to browse through the list quickly.

– Not applicable for iPod.

(or)

Press **◀◀ / ▶▶** to search at a preset skip search ratio. (→ [SKIP SEARCH])

- Pressing and holding **◀◀ / ▶▶** searches at a 10% ratio.
- Not applicable for audio CD and MP3/ WMA/ AAC/ WAV/ FLAC files.

(or)

#### Alphabet search (applicable only for iPod)

If you have many files in the iPod, you can search through them quickly according to the first character of the file name.

- 1 Turn the volume knob quickly to enter character search.
- 2 Turn the volume knob to select the character.  
To search for a character other than A to Z and 0 to 9, enter only "✖".
- 3 Press **◀◀ / ▶▶** to move to the entry position.
  - You can enter up to 3 characters.
- 4 Press the volume knob to start searching.

- To return to the root folder/ first file/ top menu, press **5**. (Not applicable for BT AUDIO source.)
- To return to the previous setting item, press **Q/↵**.
- To cancel, press and hold **Q/↵**.
- For iPod, applicable only when [MODE OFF] is selected. (→ 11)
- For ANDROID, applicable only when [BROWSE MODE] is selected. (→ 11)

### Other settings

- 1 Press the volume knob to enter [FUNCTION].
- 2 Turn the volume knob to select an item (see the following table), then press the knob.
- 3 Repeat step 2 until the desired item is selected or activated.
- 4 Press and hold **Q/↵** to exit.

To return to the previous setting item, press **Q/↵**.

Default: **XX**

#### USB

<b>MUSIC DRIVE</b>	<b>DRIVE CHANGE:</b> The next drive ([DRIVE 1] to [DRIVE 4]) is selected automatically and playback starts. Repeat steps <b>1</b> to <b>3</b> to select the following drives.
<b>SKIP SEARCH</b>	<b>0.5%/ 1%/ 5%/ 10%:</b> While listening to iPod or ANDROID, selects the skip search ratio over the total files.



# BLUETOOTH®

## BLUETOOTH — Connection

### Supported Bluetooth profiles

- Hands-Free Profile (HFP)
- Advanced Audio Distribution Profile (A2DP)
- Audio/Video Remote Control Profile (AVRCP)
- Serial Port Profile (SPP)
- Phonebook Access Profile (PBAP)

### Supported Bluetooth codecs

- Sub Band Codec (SBC)
- Advanced Audio Coding (AAC)

### Connect the microphone

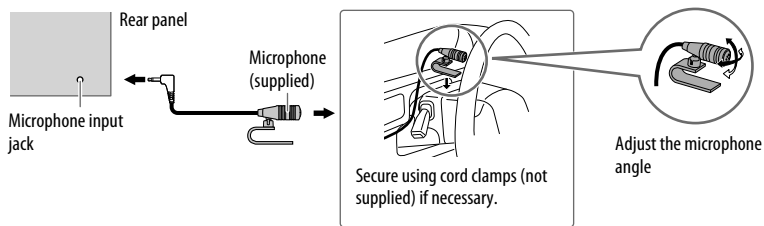

### Pair and connect a Bluetooth device for the first time

- 1 Press **⏻ SRC** to turn on the unit.
- 2 Search and select this unit model name (DPX-70\*\*DAB/ DPX-50\*\*BT) on the Bluetooth device.  
"PAIRING" → "PASS XXXXXX" → Device name → "PRESS" → "VOLUME KNOB" scrolls on the display.
  - For some Bluetooth devices, you may need to enter the Personal Identification Number (PIN) code immediately after searching.
- 3 Press the volume knob to start pairing.  
"PAIRING OK" appears when pairing is completed.

- This unit supports Secure Simple Pairing (SSP).
- Up to 10 devices can be registered (paired) in total.
- Once the pairing is completed, the Bluetooth device will remain registered in the unit even if you reset the unit. To delete the paired device, ➔ 17, [DEVICE DELETE].

Once pairing is completed, Bluetooth connection is established automatically. "BT1" and/or "BT2" indicator on the faceplate lights up.

- A maximum of two Bluetooth phones and one Bluetooth audio device can be connected at any time.
- Some Bluetooth devices may not automatically connect to the unit after pairing. Connect the device to the unit manually.
- Refer to the instruction manual of the Bluetooth device for more information.

### Auto Pairing

When you connect iPhone/ iPod touch/ Android device to the USB input terminal, pairing request (via Bluetooth) is automatically activated.

**Press the volume knob to pair once you have confirmed the device name.**

Automatic pairing request is activated only if:

- Bluetooth function of the connected device is turned on.
- [AUTO PAIRING] is set to [ON]. (➔ 17)
- KENWOOD MUSIC PLAY application is installed on the Android device (➔ 10) and [BROWSE MODE] is selected (➔ 11).

## BLUETOOTH®

### Connect with a remote device by One-touch (NFC)

Near Field Communication (NFC) enables short-range wireless communication between the unit and remote devices.

By holding an NFC-compatible remote device near to the N-Mark on the unit, the unit and remote device proceed to complete pairing and established the BLUETOOTH connection automatically.

#### 1 Activate the NFC function on the remote device.

Refer to the instruction manual of the remote device for more information.

#### 2 Hold the remote device near to the N-Mark on the unit.

The device vibrates when pairing is completed.

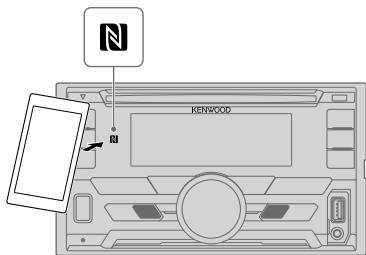

- To disconnect, hold the remote device near to the N-Mark on the unit again.
- This unit only can recognize and connect to one NFC-compatible device at a time.

### BLUETOOTH — Mobile phone

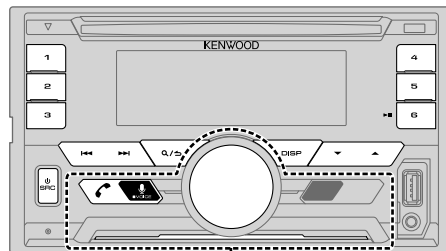

ZONE 2

### Receive a call

When there is an incoming call:



- ZONE 2 illuminates in green color and flashes.
- The unit answers the call automatically if [AUTO ANSWER] is set to a selected time. (➔ 15)

During a call:

- The display illuminates according to the settings made for [DISPLAY] (➔ 21) and ZONE 2 illuminates in green color.
- If you turn off the unit, the Bluetooth connection is disconnected.

## BLUETOOTH®

The following operations may differ or not available depending on the connected phone.

To	On the faceplate
First incoming call...	
Answer a call	Press  or the volume knob or one of the number buttons (1 to 6).
Reject a call	Press <b>Q/↵</b> .
End a call	Press <b>Q/↵</b> .
While talking on the first incoming call...	
Answer another incoming call and hold the current call	Press  .
Reject another incoming call	Press <b>Q/↵</b> .
While having two active calls...	
End current call and activate held call	Press <b>Q/↵</b> .
Swap between the current call and held call	Press  .
Adjust the phone volume [00] to [35] (Default: [15])	Turn the volume knob during a call. <ul style="list-style-type: none"><li>This adjustment will not affect the volume of the other sources.</li></ul>
Switch between hands-free and private talk modes	Press <b>6 ►  </b> during a call. <ul style="list-style-type: none"><li>Operations may vary according to the connected Bluetooth device.</li></ul>

### ■ Improve the voice quality

While talking on the phone...

- 1 Press the volume knob to enter [FUNCTION].
- 2 Turn the volume knob to select an item (see the following table), then press the knob.
- 3 Repeat step 2 until the desired item is selected or activated.
- 4 Press and hold **Q/↵** to exit.

To return to the previous setting item, press **Q/↵**.

Default: **XX**

MIC GAIN	-10 — +10 (-4): The sensitivity of the microphone increases as the number increased.
NR LEVEL	-5 — +5 (0): Adjust the noise reduction level until the least noise is being heard during a phone conversation.
ECHO CANCEL	-5 — +5 (0): Adjust the echo cancellation delay time until the least echo is being heard during a phone conversation.

### ■ Make the settings for receiving a call

- 1 Press  to enter Bluetooth mode.
- 2 Turn the volume knob to select an item (see the following table), then press the knob.
- 3 Repeat step 2 until the desired item is selected or activated.
- 4 Press and hold **Q/↵** to exit.

To return to the previous setting item, press **Q/↵**.

Default: **XX**



SETTINGS	
AUTO ANSWER	1 — 30: The unit answers incoming call automatically in the selected time (in seconds). ; <b>OFF</b> : Cancels.
BATT/SIGNAL*	<b>AUTO</b> : Shows the strength of the battery and signal when the unit detects a Bluetooth device and the Bluetooth device is connected. ; <b>OFF</b> : Cancels. Clock time is shown.

\* Functionality depends on the type of the phone used.

## BLUETOOTH®

### Make a call

You can make a call from the call history, phonebook, or dialing the number. Call by voice is also possible if your mobile phone has the feature.

- 1 Press  to enter Bluetooth mode.
- 2 Turn the volume knob to select an item (see the following table), then press the knob.
- 3 Repeat step 2 until the desired item is selected/activated or follow the instructions stated on the selected item.
- 4 Press and hold  to exit.

To return to the previous setting item, press .

#### CALL HISTORY

(Applicable only if the phone supports PBAP)

- 1 Press the volume knob to select a name or a phone number.
  - "INCOMING", "OUTGOING", or "MISSED" is shown on the lower part of the display to indicate the previous call status.
  - Press **DISP** to change the display category (NUMBER or NAME).
  - "NO DATA" appears if there is no recorded call history.
- 2 Press the volume knob to call.

#### PHONE BOOK

(Applicable only if the phone supports PBAP)

- 1 Turn the volume knob quickly to enter alphabet search mode (if the phonebook contains many contacts).

The first menu (ABCDEFGHJK) appears.

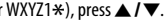
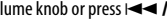
  - To go to the other menu (LMNOPQRSTUW or WXYZ1\*), press .
  - To select the desired first letter, turn the volume knob or press , then press the knob.

Select "1" to search with numbers and select "\*" to search with symbols.
- 2 Turn the volume knob to select a name, then press the knob.
- 3 Turn the volume knob to select a phone number, then press the knob to call.
  - The phonebook of the connected phone is automatically transferred to the unit when pairing.
  - Contacts are categorized as: HOME, OFFICE, MOBILE, OTHER, GENERAL
  - This unit can display only non-accent letters. (Accent letters such as "Ú" is shown as "U".)

#### NUMBER DIAL

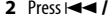
- 1 Turn the volume knob to select a number (0 to 9) or character (\*, #, +).
- 2 Press  to move the entry position. Repeat steps 1 and 2 until you finish entering the phone number.
- 3 Press the volume knob to call.

#### VOICE

Speak the name of the contact you want to call or the voice command to control the phone functions.  
(⇒ Make a call using voice recognition)

**BATT LOW/ MID/ FULL\***: Shows the strength of the battery.

**NO SIGNAL/ LOW/ MID/ MAX\***: Shows the strength of the current received signal.

\* Functionality depends on the type of the phone used.

### Make a call using voice recognition

- 1 Press and hold  to activate the voice recognition of the connected phone.
  - 2 Speak the name of the contact you want to call or the voice command to control the phone functions.
- Supported Voice Recognition features vary for each phone. Refer to the instruction manual of the connected phone for details.
  - This unit also supports the intelligent personal assistant function of iPhone.

# BLUETOOTH®

## Settings in memory

### Store a contact in memory

You can store up to 6 contacts into the number buttons (1 to 6).

- 1 Press  to enter Bluetooth mode.
- 2 Turn the volume knob to select [CALL HISTORY], [PHONE BOOK], or [NUMBER DIAL], then press the knob.
- 3 Turn the volume knob to select a contact or enter a phone number.  
If a contact is selected, press the volume knob to show the phone number.
- 4 Press and hold one of the number buttons (1 to 6).  
"STORED" appears when the contact is stored.

To erase a contact from the preset memory, select [NUMBER DIAL] in step 2 and store a blank number.

### Make a call from memory

- 1 Press  to enter Bluetooth mode.
- 2 Press one of the number buttons (1 to 6).
- 3 Press the volume knob to call.  
"NO MEMORY" appears if there is no contacts stored.



## Other settings

- 1 Press the volume knob to enter [FUNCTION].
- 2 Turn the volume knob to select an item (see the following table), then press the knob.
- 3 Repeat step 2 until the desired item is selected/activated or follow the instructions stated on the selected item.
- 4 Press and hold  to exit.

To return to the previous setting item, press .

Default: **XX**

### BT MODE

PHONE SELECT	Selects the phone or audio device to connect or disconnect. "✳" appears in front of the device name when connected.
AUDIO SELECT	<ul style="list-style-type: none"><li>You can only connect a maximum of two Bluetooth phones and one Bluetooth audio device at any time.</li></ul>
DEVICE DELETE	<ol style="list-style-type: none"><li>1 Turn the volume knob to select a device to delete, then press the knob.</li><li>2 Turn the volume knob to select [YES] or [NO], then press the knob.</li></ol>
PIN CODE EDIT (0000)	Changes the PIN code (up to 6 digits). <ol style="list-style-type: none"><li>1 Turn the volume knob to select a number.</li><li>2 Press  /  to move the entry position. Repeat steps 1 and 2 until you finish entering the PIN code.</li><li>3 Press the volume knob to confirm.</li></ol>
RECONNECT	<b>ON:</b> The unit automatically reconnect when the last connected Bluetooth device is within range. ; <b>OFF:</b> Cancels.
AUTO PAIRING	<b>ON:</b> The unit automatically pair supported Bluetooth device (iPhone/ iPod touch/ Android device) when it is connected through USB input terminal. Depending on the operating system of the connected device, this function may not work. ; <b>OFF:</b> Cancels.
INITIALIZE	<b>YES:</b> Initializes all the Bluetooth settings (including stored pairing, phonebook, and etc.). ; <b>NO:</b> Cancels.

## BLUETOOTH®

### Bluetooth test mode

You can check the connectivity of the supported profile between the Bluetooth device and the unit.

- Make sure there is no Bluetooth device paired.

- 1 Press and hold .  
"PLEASE PAIR YOUR PHONE PIN 0000" appears.
- 2 Search and select this unit model name (DPX-70\*\*DAB/DPX-50\*\*BT) on the Bluetooth device.
- 3 Operate the Bluetooth device to confirm pairing.  
"TESTING" flashes on the display.

The connectivity result (OK or NG) appears after the test.

PAIRING: Pairing status

HF CNT: Hands-Free Profile (HFP) compatibility

AUD CNT: Advanced Audio Distribution Profile (A2DP) compatibility

PB DL: Phonebook Access profile (PBAP) compatibility



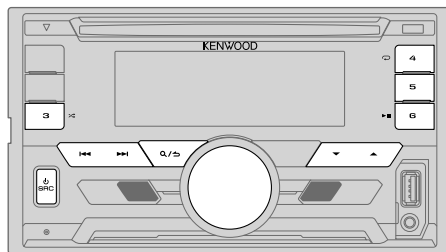

To cancel test mode, press and hold  **SRC** to turn off the unit.

### BLUETOOTH — Audio



### Audio player via Bluetooth

- 1 Press  **SRC** repeatedly to select BT AUDIO.
- 2 Operate the Bluetooth audio player to start playback.

To	On the faceplate
Playback / pause	Press <b>6</b>  .
Select group or folder	Press <b>▲</b> / <b>▼</b> .
Reverse / Forward skip	Press <b>◀◀</b> / <b>▶▶</b> .
Reverse / Fast-forward	Press and hold <b>◀◀</b> / <b>▶▶</b> .
Repeat play	Press <b>4</b>  repeatedly. <b>ALL REPEAT, FILE REPEAT, REPEAT OFF</b>
Random play	Press and hold <b>3</b>  to select <b>ALL RANDOM</b> . • Press <b>3</b>  to select <b>RANDOM OFF</b> .
Select a file from a folder/list	Refer to "Select a file from a folder/list" on page 12.

Operations and display indications may differ according to their availability on the connected device.

# AUDIO SETTINGS

While listening to any source...

- 1 Press **▶** **AUDIO** to enter [AUDIO CONTROL] directly.
- 2 Turn the volume knob to select an item (see the following table), then press the knob.
- 3 Repeat step 2 until the desired item is selected or activated.
- 4 Press and hold **Q**/**↵** to exit.

To return to the previous setting item, press **Q**/**↵**.

Default: **XX**

<b>SUB-W LEVEL</b>	-50 to +10 (0): Adjusts the subwoofer output level.	
<b>MANUAL EQ</b>		
<b>BAND1 LEVEL</b>	<b>LEVEL</b>	-9 to +9 (0): (Refer to <b>BAND2 LEVEL</b> below.)
	<b>BASS EXTEND</b>	<b>ON</b> : Turns on the extended bass. ; <b>OFF</b> : Cancels.
<b>BAND2 LEVEL to BAND13 LEVEL</b>	-9 to +9 (0): The sound elements (frequency level, tone level, Q factor) are preset into each selection ( <b>BAND1 LEVEL</b> to <b>BAND13 LEVEL</b> ). Adjusts the level to memorize for each source. (Before making an adjustment, select the source you want to adjust.)	
<b>Q FACTOR</b>	1.35/ 1.50/ 2.00: Adjust the quality factor.	
<b>PRESET EQ</b>	<b>NATURAL/ ROCK/ POPS/ EASY/ TOP40/ JAZZ/ POWERFUL/ USER</b> : Selects a preset equalizer suitable to the music genre. (Select [ <b>USER</b> ] to use the settings made in [ <b>MANUAL EQ</b> ].)	
<b>BASS BOOST</b>	<b>LEVEL1/ LEVEL2/ LEVEL3/ LEVEL4/ LEVEL5</b> : Selects your preferred bass boost level. ; <b>OFF</b> : Cancels.	
<b>LOUDNESS</b>	<b>LEVEL1/ LEVEL2</b> : Selects your preferred low and high frequencies boost to produce a well-balanced sound at a low volume level. ; <b>OFF</b> : Cancels.	
<b>SUBWOOFER SET</b>	<b>ON</b> : Turns on the subwoofer output. ; <b>OFF</b> : Cancels.	

<b>FADER</b>	(Not applicable if 3-way crossover is selected.) <b>R15 to F15 (0)</b> : Adjusts the rear and front speaker output balance.
<b>BALANCE</b>	<b>L15 to R15 (0)</b> : Adjusts the left and right speaker output balance.
<b>VOLUME OFFSET</b>	-15 to +6 (0): Preset the initial volume level of each source. (Before adjustment, select the source you want to adjust.)
<b>SOUND EFFECT</b>	
<b>SOUND RECNSTR</b> (Sound reconstruction)	(Not applicable for TUNER source, DAB source and AUX source.) <b>ON</b> : Creates realistic sound by compensating the high-frequency components and restoring the rise-time of the waveform that are lost in audio data compression. ; <b>OFF</b> : Cancels.
<b>SPACE ENHANCE</b>	(Not applicable for TUNER source and DAB source.) <b>SMALL/ MEDIUM/ LARGE</b> : Virtually enhances the sound space. ; <b>OFF</b> : Cancels.
<b>SND REALIZER</b>	<b>LEVEL1/ LEVEL2/ LEVEL3</b> : Virtually makes the sound more realistic. ; <b>OFF</b> : Cancels.
<b>STAGE EQ</b>	<b>LOW/ MIDDLE/ HIGH</b> : Virtually adjust the sound position heard from the speakers. ; <b>OFF</b> : Cancels.
<b>DRIVE EQ</b>	<b>ON</b> : Boosts the frequency to reduce the noise heard from outside the car or running noise of the tyres. ; <b>OFF</b> : Cancels.
<b>SPEAKER SIZE</b>	Depending on the crossover type you have selected (↔ 5), 2-way crossover or 3-way crossover setting items will be shown. (↔ 20, 21)
<b>X'OVER</b>	By default, 2-way crossover type is selected.

[SUB-W LEVEL] is selectable only if [SUBWOOFER SET] is set to [ON].

## AUDIO SETTINGS

### Crossover settings

Below are the available setting items for 2-way crossover and 3-way crossover.

#### SPEAKER SIZE

Selects according to the connected speaker size for optimum performance.

- The frequency and slope settings are automatically set for the crossover of the selected speaker.
- If [NONE] is selected for [TWEETER] of [FRONT], [REAR] and [SUBWOOFER] for [SPEAKER SIZE], the [X' OVER] setting of the speaker is not available.

#### X' OVER

[FRQ]/ [F - HPF FRQ]/ [R - HPF FRQ]/ [SW LPF FRQ]/ [HPF FRQ]/ [LPF FRQ]:

Adjusts the crossover frequency for the selected speakers (high pass filter or low pass filter).

- If [THROUGH] is selected, all signals are sent to the selected speakers.

[F - HPF SLOPE]/ [R - HPF SLOPE]/ [SW LPF SLOPE]/ [HPF SLOPE]/ [LPF SLOPE]/ [SLOPE]:

Adjusts the crossover slope.

- Selectable only if a setting other than [THROUGH] is selected for the crossover frequency.

[SW LPF PHASE]/ [PHASE]:

Selects the phase of the speaker output to be in line with the other speaker output.

[GAIN LEFT]/ [GAIN RIGHT]/ [F - HPF GAIN]/ [R - HPF GAIN]/ [SW LPF GAIN]/ [GAIN]:

Adjusts the output volume of the selected speaker.

The following items is selectable only if [SUBWOOFER SET] is set to [ON]:

– [SUBWOOFER]/ [WOOFER] of [SPEAKER SIZE]

– [SUBWOOFER LPF]/ [WOOFER] of [X' OVER]

### 2-way crossover setting items

#### SPEAKER SIZE

FRONT	SIZE	8CM/ 10CM/ 12CM/ 13CM/ <u>16CM</u> / 17CM/ 18CM/ 4×6/ 5×7/ 6×8/ 6×9/ 7×10
-------	------	---

TWEETER	SMALL/ <u>MIDDLE</u> / LARGE/ NONE (not connected)
---------	--

REAR	8 CM/ 10 CM/ 12 CM/ 13 CM/ <u>16 CM</u> / 17 CM/18 CM/ 4×6/ 5×7/ 6×8/ 6×9/ 7×10/ NONE (not connected)
------	---

SUBWOOFER	16CM/ 20CM/ <u>25CM</u> / 30CM/ 38CM OVER/ NONE (not connected)
-----------	---

#### X' OVER

TWEETER	FRQ	1KHZ/ 1.6KHZ/ 2.5KHZ/ <u>4KHZ</u> / 5KHZ/ 6.3KHZ/ 8KHZ/ 10KHZ/12.5KHZ
---------	-----	---

GAIN LEFT	–8 to <u>0</u>
-----------	----------------

GAIN RIGHT	–8 to <u>0</u>
------------	----------------

FRONT HPF	F - HPF FRQ	30HZ/40HZ/ 50HZ/ 60HZ/ 70HZ/ 80HZ/ 90HZ/ 100HZ/ 120HZ/ 150HZ/ 180HZ/ 220HZ/ 250HZ/ <u>THROUGH</u>
-----------	-------------	---

F - HPF SLOPE	–6DB/ <u>–12DB</u> / –18DB/ –24DB
---------------	-----------------------------------

F - HPF GAIN	–8 to <u>0</u>
--------------	----------------

REAR HPF	R - HPF FRQ	
----------	-------------	--

R - HPF SLOPE	(Refer FRONT HPF settings above.)
---------------	-----------------------------------

R - HPF GAIN	
--------------	--

SUBWOOFER LPF	SW LPF FRQ	30HZ/ 40HZ/ 50HZ/ 60HZ/ 70HZ/ 80HZ/ 90HZ/ 100HZ/ 120HZ/ 150HZ/ 180HZ/ 220HZ/ 250HZ/ <u>THROUGH</u>
---------------	------------	--

SW LPF SLOPE	–6DB/ <u>–12DB</u> / –18DB/ –24DB
--------------	-----------------------------------

SW LPF PHASE	REVERSE (180°)/ <u>NORMAL</u> (0°)
--------------	------------------------------------

SW LPF GAIN	–8 to <u>0</u>
-------------	----------------



## AUDIO SETTINGS

### 3-way crossover setting items

#### SPEAKER SIZE

TWEETER	SMALL/ MIDDLE/ LARGE
MID RANGE	8CM/ 10CM/ 12CM/ 13CM/ <u>16CM</u> / 17CM/ 18CM/ 4×6/ 5×7/ 6×8/ 6×9
WOOFER	16CM/ 20CM/ <u>25CM</u> / 30CM/ 38CM OVER/ NONE (not connected)

#### X'OVER

TWEETER	HPF FRQ	1KHZ/ 1.6KHZ/ 2.5KHZ/ <u>4KHZ</u> / 5KHZ/ 6.3KHZ/ 8KHZ/ 10KHZ/ 12.5KHZ
	F - HPF SLOPE	-6DB/ <u>-12DB</u>
	PHASE	REVERSE (180°)/ <u>NORMAL</u> (0°)
	GAIN	-8 to <u>0</u>
MID RANGE	HPF FRQ	30HZ/ 40HZ/ 50HZ/ 60HZ/ 70HZ/ 80HZ/ 90HZ/ 100HZ/ <u>120HZ</u> / 150HZ/ 180HZ/ 220HZ/ 250HZ/ THROUGH
	HPF SLOPE	-6DB/ <u>-12DB</u>
	LPF FRQ	1KHZ/ 1.6KHZ/ 2.5KHZ/ <u>4KHZ</u> / 5KHZ/ 6.3KHZ/ 8KHZ/ 10KHZ/ 12.5KHZ/ THROUGH
	LPF SLOPE	-6DB/ <u>-12DB</u>
	PHASE	REVERSE (180°)/ <u>NORMAL</u> (0°)
WOOFER	LPF FRQ	30HZ/ 40HZ/ 50HZ/ 60HZ/ <u>70HZ</u> / 80HZ/ 90HZ/ 100HZ/ 120HZ/ 150HZ/ 180HZ/ 220HZ/ 250HZ/ THROUGH
	SLOPE	-6DB/ <u>-12DB</u>
	PHASE	REVERSE (180°)/ <u>NORMAL</u> (0°)
	GAIN	-8 to <u>0</u>

## DISPLAY SETTINGS

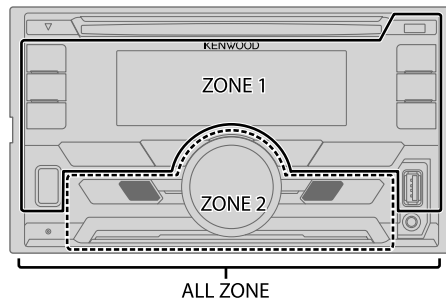

### Set the dimmer

Press and hold **DISP (DIMMER)** to turn on or off the dimmer.

- If you have set [DIMMER TIME] (→ 22), it will be canceled once you press and hold this button.

### Other settings

- 1 Press the volume knob to enter [FUNCTION].
- 2 Turn the volume knob to select [DISPLAY], then press the knob.
- 3 Turn the volume knob to select an item (→ 22), then press the knob.
- 4 Repeat step 3 until the desired item is selected/activated or follow the instructions stated on the selected item.
- 5 Press and hold **Q/↵** to exit.

To return to the previous setting item, press **Q/↵**.

## DISPLAY SETTINGS

Default: **XX**

<b>COLOR SELECT</b>	<p>Select color for <b>ALL ZONE</b>, <b>ZONE 1</b> and <b>ZONE 2</b> separately.</p> <ol style="list-style-type: none"> <li>1 Select a zone. (➔ 21)</li> <li>2 Select a color for the selected zone. <b>VARIABLE SCAN/ CUSTOM R/G/B/</b> preset colors* <p>To make your own color, select [<b>CUSTOM R/G/B</b>]. The color you have made will be stored in [<b>CUSTOM R/G/B</b>].</p> <ol style="list-style-type: none"> <li>1 Press the volume knob to enter the detailed color adjustment.</li> <li>2 Press <b>◀◀/▶▶</b> to select the color (<b>R/ G/ B</b>) to adjust.</li> <li>3 Turn the volume knob to adjust the level (<b>0 — 9</b>), then press the knob.</li> </ol> </li></ol>
<b>DIMMER</b>	<p>Dim the display illumination and button illumination. <b>ON</b>: Dimmer is turned on.; <b>OFF</b>: Cancels. <b>DIMMER TIME</b>: Set the dimmer on and off time.</p> <ol style="list-style-type: none"> <li>1 Turn the volume knob to adjust the [<b>ON</b>] time, then press the knob.</li> <li>2 Turn the volume knob to adjust the [<b>OFF</b>] time, then press the knob. (Default: [<b>ON</b>]: <b>18:00</b>; [<b>OFF</b>]: <b>6:00</b>)</li> </ol>
<b>BRIGHTNESS</b>	<ol style="list-style-type: none"> <li>1 Select a zone for setting. (➔ 21)</li> <li>2 <b>0 — 31</b>: Selects your preferred brightness level for display illumination and button illumination.</li> </ol>
<b>TEXT SCROLL</b>	<p><b>AUTO/ ONCE</b>: Selects whether to scroll the display information automatically, or scroll only once.; <b>OFF</b>: Cancels.</p>

\* Preset colors: **RED1/ RED2/ RED3/ PURPLE1/ PURPLE2/ PURPLE3/ PURPLE4/ BLUE1/ BLUE2/ BLUE3/ SKYBLUE1/ SKYBLUE2/ LIGHTBLUE/ AQUA1/ AQUA2/ GREEN1/ GREEN2/ GREEN3/ YELLOWGREEN1/ YELLOWGREEN2/ YELLOW/ ORANGE1/ ORANGE2/ ORANGERED**

## TROUBLESHOOTING

Symptom	Remedy
General	Sound cannot be heard. <ul style="list-style-type: none"> <li>• Adjust the volume to the optimum level.</li> <li>• Check the cords and connections.</li> </ul>
	"MISWIRING CHECK WIRING THEN PWR ON" appears. <p>Turn the power off, then check to be sure the terminals of the speaker wires are insulated properly. Turn the power on again.</p>
	"PROTECTING SEND SERVICE" appears. <p>Send the unit to the nearest service center.</p>
	The unit does not work at all. <p>Reset the unit. (➔ 3)</p>
Digital Radio (for <b>DPX-7000DAB</b> )	DAB reception is poor. <p>Make sure [<b>ON</b>] is selected for [<b>DAB ANT POWER</b>]. (➔ 5)</p>
	"DAB ANT ERR" <p>Check the DAB antenna. If a passive antenna (without a booster) is used, set [<b>DAB ANT POWER</b>] to [<b>OFF</b>]. (➔ 5)</p>
	"RELATED SERV FOUND" <ul style="list-style-type: none"> <li>• Press the volume knob to activate Soft-Link. (➔ 7)</li> <li>• Press <b>Q/↵</b> to cancel.</li> </ul>
Analog Radio	<ul style="list-style-type: none"> <li>• Radio reception is poor.</li> <li>• Static noise while listening to the radio.</li> </ul> <p>Connect the antenna firmly.</p>
CD / USB / iPod	Disc cannot be ejected. <p>Press and hold <b>▲</b> to forcibly eject the disc. Be careful not to drop the disc when it is ejected. If this does not solve the problem, reset the unit. (➔ 3)</p>
	Noise is generated. <p>Skip to another track or change the disc.</p>

## TROUBLESHOOTING

Symptom	Remedy
Tracks do not play back as you intended them to play.	Playback order is determined when files are recorded.
"READING" keeps flashing.	Do not use too many hierarchical levels or folders.
Elapsed playing time is not correct.	This is caused by how the tracks are recorded.
"LOADING" appears when you enter search mode by pressing <b>Q</b> / <b>➔</b> .	This unit is still preparing the iPod/iPhone music list. It may take some time to load, try again later.
Correct characters are not displayed (e.g. album name).	<ul style="list-style-type: none"> <li>This unit can only display uppercase letters, numbers, and a limited number of symbols.</li> <li>Depending on the display language you have selected (➔ 5), some characters may not be displayed correctly.</li> </ul>
"NA FILE"	Make sure the disc contains supported audio files. (➔ 25)
"NO DISC"	Insert a playable disc into the loading slot.
"TOC ERROR"	Make sure the disc is clean and inserted properly.
"PLEASE EJECT"	Reset the unit. If this does not solve the problem, consult your nearest service center.
"READ ERROR"	Copy the files and folders onto the USB device again. If this does not solve the problem, reset the USB device or use another USB device.
"NO DEVICE"	Connect a USB device, and change the source to USB again.
"COPY PRO"	A copy-protected file is played.
"NA DEVICE"	Connect a supported USB device, and check the connections.
"NO MUSIC"	Connect a USB device that contains playable audio files.
"iPod ERROR"	<ul style="list-style-type: none"> <li>Reconnect the iPod.</li> <li>Reset the iPod.</li> </ul>

CD / USB / iPod

Symptom	Remedy
<ul style="list-style-type: none"> <li>Sound cannot be heard during playback.</li> <li>Sound output only from the Android device.</li> </ul>	<ul style="list-style-type: none"> <li>Reconnect the Android device.</li> <li>If in [HAND MODE], launch any media player application on the Android device and start playback.</li> <li>If in [HAND MODE], relaunch the current media player application or use another media player application.</li> <li>Restart the Android device.</li> <li>If this does not solve the problem, the connected Android device is unable to route the audio signal to unit. (➔ 25)</li> </ul>
Cannot playback at [BROWSE MODE].	<ul style="list-style-type: none"> <li>Make sure KENWOOD MUSIC PLAY APP is installed on the Android device. (➔ 10)</li> <li>Reconnect the Android device and select the appropriate control mode.</li> <li>If this does not solve the problem, the connected Android device does not support [BROWSE MODE]. (➔ 25)</li> </ul>
"NO DEVICE" or "READING" keeps flashing.	<ul style="list-style-type: none"> <li>Switch off the developer options on the Android device.</li> <li>Reconnect the Android device.</li> <li>If this does not solve the problem, the connected Android device does not support [BROWSE MODE]. (➔ 25)</li> </ul>
Playback is intermittent or sound skips.	Turn off the power saving mode on the Android device.
"ANDROID ERROR" / "NA DEVICE"	<ul style="list-style-type: none"> <li>Reconnect the Android device.</li> <li>Restart the Android device.</li> </ul>

ANDROID

## TROUBLESHOOTING

Symptom	Remedy
No Bluetooth device is detected.	<ul style="list-style-type: none"> <li>Search from the Bluetooth device again.</li> <li>Reset the unit. (➔ 3)</li> </ul>
Bluetooth pairing cannot be made.	<ul style="list-style-type: none"> <li>Make sure you have entered the same PIN code to both the unit and Bluetooth device.</li> <li>Delete pairing information from both the unit and the Bluetooth device, then perform pairing again. (➔ 13)</li> </ul>
Echo or noise is heard during a phone conversation.	<ul style="list-style-type: none"> <li>Adjust the microphone unit's position. (➔ 13)</li> <li>Check the <b>[ECHO CANCEL]</b> setting. (➔ 15)</li> </ul>
Phone sound quality is poor.	<ul style="list-style-type: none"> <li>Reduce the distance between the unit and the Bluetooth device.</li> <li>Move the car to a place where you can get a better signal reception.</li> </ul>
Voice calling method is not successful.	<ul style="list-style-type: none"> <li>Use voice calling method in a more quiet environment.</li> <li>Reduce the distance from the microphone when you speak the name.</li> <li>Make sure the same voice as the registered voice tag is used.</li> </ul>
Sound is being interrupted or skipped during playback of a Bluetooth audio player.	<ul style="list-style-type: none"> <li>Reduce the distance between the unit and the Bluetooth audio player.</li> <li>Turn off, then turn on the unit and try to connect again.</li> <li>Other Bluetooth devices might be trying to connect to the unit.</li> </ul>
The connected Bluetooth audio player cannot be controlled.	<ul style="list-style-type: none"> <li>Check whether the connected Bluetooth audio player supports Audio/Video Remote Control Profile (AVRCP). (Refer to the instructions of your audio player.)</li> <li>Disconnect and connect the Bluetooth player again.</li> </ul>

Bluetooth®

Symptom	Remedy
"DEVICE FULL"	The number of registered devices has reached its limit. Retry after deleting an unnecessary device. (➔ 17, <b>DEVICE DELETE</b> )
"N/A VOICE TAG"	Make sure the same voice as the registered voice tag is used.
"NOT SUPPORT"	The connected phone does not support Voice Recognition feature or phonebook transfer.
"NO ENTRY" / "NO PAIR"	There is no registered device connected/found via Bluetooth.
"ERROR"	Try the operation again. If "ERROR" appears again, check if the device supports the function you have tried.
"NO INFO" / "NO DATA"	Bluetooth device cannot get the contact information.
"HF ERROR XX" / "BT ERROR"	Reset the unit and try the operation again. If this does not solve the problem, consult your nearest service center.

Bluetooth®

# REFERENCES

## ■ Maintenance

### Cleaning the unit

Wipe off dirt on the faceplate with a dry silicone or soft cloth.

### Handling discs

- Do not touch the recording surface of the disc.
- Do not stick tape etc. on the disc, or use a disc with tape stuck on it.
- Do not use any accessories for the disc.
- Clean from the center of the disc and move outward.
- Clean the disc with a dry silicone or soft cloth. Do not use any solvents.
- When removing discs from this unit, pull them out horizontally.
- Remove burrs from the center hole and disc edge before inserting a disc.

## ■ More information

Visit also the following website <[www.kenwood.com/cs/ce/](http://www.kenwood.com/cs/ce/)> for:

- Latest firmware updates and latest compatible item list
- Android™ application KENWOOD MUSIC PLAY
- Any other latest information

### General

- This unit can only play the following CDs:



- Detailed information and notes about the playable audio files are stated in an online manual on the following website:  
[www.kenwood.com/cs/ce/audiofile/](http://www.kenwood.com/cs/ce/audiofile/)

### Unplayable discs

- Discs that are not round.
- Discs with coloring on the recording surface or discs that are dirty.
- Recordable/ReWritable discs that have not been finalized.
- 8 cm CD. Attempting to insert using an adapter may cause malfunction.

### Playable files

- Playable audio file: MP3 (.mp3), WMA (.wma), AAC (.aac)
- Playable disc media: CD-R/CD-RW/CD-ROM
- Playable disc file format: ISO 9660 Level 1/2, Joliet, Long file name.
- Playable USB device file system: FAT12, FAT16, FAT32

Even when audio files comply with the standards listed above, playback may be impossible depending on the types or conditions of media or device.

The AAC (.m4a) file in a USB device or a CD encoded by iTunes cannot be played on this unit.

### About USB devices

- This unit can play MP3/WMA/AAC/WAV/FLAC files stored on a USB mass storage class device.
- You cannot connect a USB device via a USB hub.
- Connecting a cable whose total length is longer than 5 m may result in abnormal playback.
- This unit cannot recognize a USB device whose rating is other than 5 V and exceeds 1.5 A.

### About iPod/iPhone

Made for

- iPod touch (2nd, 3rd, 4th, and 5th generation)
- iPod classic
- iPod nano (3rd, 4th, 5th, 6th, and 7th generation)
- iPhone 3G, 3GS, 4, 4S, 5, 5S, 5C, 6, 6 Plus
- You cannot operate iPod if “KENWOOD” or “✓” is displayed on iPod.
- Depending on the version of the operating system of the iPod/iPhone, some functions may not operate on this unit.

### About Android device

- This unit supports Android OS 4.1 and above.
- Some Android devices (with OS 4.1 and above) may not fully support Android Open Accessory (AOA) 2.0.
- If the Android device supports both mass storage class device and AOA 2.0, this unit always playback via AOA 2.0 as priority.

### About Bluetooth

- Depending on the Bluetooth version of the device, some Bluetooth devices may not be able to connect to this unit.
- This unit may not work with some Bluetooth devices.
- Signal conditions vary, depending on the surroundings.
- Compatible remote device for NFC function:  
Remote devices with a NFC function (OS: Android™ 2.3.3 or later, excluding Android 3.x).  
If the OS version of your remote device is older than Android 4.1.x, download and start the “NFC Easy Connect” application. (“NFC Easy Connect” is a free application available at Google Play.)

## REFERENCES

### Change the display information

Each time you press **DISP**, the display information changes.

- If the information is unavailable or not recorded, "NO TEXT", "NO INFO", "NO SIGNAL", or other information (eg. station name, playing time) appears.

Source name	Display information
STANDBY	Source name (Date/Clock)*
DAB	Service label (Ensemble) → Service label (Date/Clock)* → Dynamic label (Date/Clock)* → Title/Artist → Title (Date/Clock)* → Next program (Date/Clock)* → Signal level (Date/Clock)* → (back to the beginning)
TUNER	Frequency (Date/Clock)*  <b>(For FM Radio Data System stations only)</b> Station name (Date/Clock)* → Radio text (Date/Clock)* → Radio text+ (R.TEXT+) → Title (Artist) → Title (Date/Clock)* → Frequency (Date/Clock)* → (back to the beginning)
CD or USB	<b>(For CD-DA)</b> Track title (Artist) → Track title (Disc name) → Track title (Date/Clock)* → Playing time (Date/Clock)* → (back to the beginning)  <b>(For MP3/WMA/AAC/WAV/FLAC files)</b> Track title (Artist) → Track title (Album title) → Track title (Date/Clock)* → File name (Folder name) → File name (Date/Clock)* → Playing time (Date/Clock)* → (back to the beginning)
IPOD or ANDROID	Track title (Artist) → Track title (Album name) → Track title (Date/Clock)* → Playing time (Date/Clock)* → (back to the beginning)
BT AUDIO	Track title (Artist) → Track title (Album name) → Track title (Date/Clock)* → Playing time (Date/Clock)* → (back to the beginning)
AUX	Source name (Date/Clock)*

\* Battery and signal strength of the Bluetooth device will be shown if [BATT/SIGNAL] is set to [AUTO]. (→ 15)

## SPECIFICATIONS

Digital radio (for [DPX/7000DAB])	DAB	Frequency Range	L Band 1 452.960 MHz — 1 490.624 MHz Band III 174.928 MHz — 239.200 MHz
		Sensitivity	−100 dBm
		Signal-to-Noise Ratio	80 dB
		Antenna Connector Type	SMB
		Antenna Output Voltage	14.4 V (11 V – 16 V)
		Antenna Maximum Current	< 100 mA
Analog radio	FM	Frequency Range	87.5 MHz — 108.0 MHz (50 kHz space)
		Usable Sensitivity (S/N = 26 dB)	0.71 μV/75 Ω
		Quieting Sensitivity (S/N = 46 dB)	2.0 μV/75 Ω
		Frequency Response (±3 dB)	30 Hz — 15 kHz
		Signal-to-Noise Ratio (MONO)	64 dB
		Stereo Separation (1 kHz)	40 dB
	MW	Frequency Range	531 kHz — 1 611 kHz (9 kHz space)
		Usable Sensitivity (S/N = 20 dB)	28.2 μV
	LW	Frequency Range	153 kHz — 279 kHz (9 kHz space)
	Usable Sensitivity (S/N = 20 dB)	50.0 μV	

## SPECIFICATIONS

CD player	Laser Diode	GaAlAs
	Digital Filter (D/A)	8 times over sampling
	Spindle Speed	500 rpm — 200 rpm (CLV)
	Wow & Flutter	Below measurable limit
	Frequency Response ( $\pm 1$ dB)	20 Hz — 20 kHz
	Total Harmonic Distortion (1 kHz)	0.01 %
	Signal-to-Noise Ratio (1 kHz)	105 dB
	Dynamic Range	90 dB
	Channel Separation	85 dB
	MP3 Decode	Compliant with MPEG-1/2 Audio Layer-3
WMA Decode	Compliant with Windows Media Audio	
AAC Decode	AAC-LC “.aac” files	
USB	USB Standard	USB 1.1, USB 2.0 Full Speed
	File System	FAT12/ 16/ 32
	Maximum Supply Current	DC 5 V $\leq$ 1.5 A
	MP3 Decode	Compliant with MPEG-1/2 Audio Layer-3
	WMA Decode	Compliant with Windows Media Audio
	AAC Decode	AAC-LC “.aac” files
	FLAC Decode	FLAC file (Up to 48 kHz / 16 bit)

Bluetooth	Version	Bluetooth Ver.2.1+EDR / Bluetooth 3.0		
	Frequency Range	2.402 GHz — 2.480 GHz		
	Output Power	+4 dBm (MAX), 0 dBm (AVE) Power Class 2		
	Maximum Communication Range	Line of sight approx. 10 m (32.8 ft)		
	Profile	HFP (Hands-Free Profile) A2DP (Advanced Audio Distribution Profile) AVRCP (Audio/Video Remote Control Profile) SPP (Serial Port Profile) PBAP (Phonebook Access Profile)		
Audio	Maximum Output Power	50 W $\times$ 4		
	Full Bandwidth Power	22 W $\times$ 4 (at less than 1 % THD)		
	Speaker Impedance	4 $\Omega$ — 8 $\Omega$		
	Tone Action	Band 1:	62.5 Hz $\pm$ 9 dB	
		Band 2:	100 Hz $\pm$ 9 dB	
		Band 3:	160 Hz $\pm$ 9 dB	
		Band 4:	250 Hz $\pm$ 9 dB	
		Band 5:	400 Hz $\pm$ 9 dB	
		Band 6:	630 Hz $\pm$ 9 dB	
		Band 7:	1 kHz $\pm$ 9 dB	
		Band 8:	1.6 kHz $\pm$ 9 dB	
		Band 9:	2.5 kHz $\pm$ 9 dB	
		Band 10:	4 kHz $\pm$ 9 dB	
Band 11:		6.3 kHz $\pm$ 9 dB		
Band 12:		10 kHz $\pm$ 9 dB		
Band 13:		16 kHz $\pm$ 9 dB		
Preout Level/Load (CD)	4 000 mV/10 k $\Omega$			
Preout Impedance	$\leq$ 600 $\Omega$			

## SPECIFICATIONS

Auxiliary	Frequency Response ( $\pm 3$ dB)	20 Hz — 20 kHz
	Input Maximum Voltage	1 000 mV
	Input Impedance	30 k $\Omega$
General	Operating Voltage	14.4 V (10.5 V — 16 V allowable)
	Maximum Current Consumption	10 A
	Operational Temperature Range	-10°C — +60°C
	Installation Size (W $\times$ H $\times$ D)	182 mm $\times$ 111 mm $\times$ 158 mm
	Weight	<b>DPX-7000DAB</b> : 1.7 kg <b>DPX-5000BT</b> : 1.6 kg

Subject to change without notice.

## INSTALLATION / CONNECTION

### ▲ Warning

- The unit can only be used with a 12 V DC power supply, negative ground.
- Disconnect the battery's negative terminal before wiring and mounting.
- Do not connect Battery wire (yellow) and Ignition wire (red) to the car chassis or Ground wire (black) to prevent a short circuit.
- Insulate unconnected wires with vinyl tape to prevent a short circuit.
- Be sure to ground this unit to the car's chassis again after installation.

### ▲ Caution

- For safety's sake, leave wiring and mounting to professionals. Consult the car audio dealer.
- Install this unit in the console of your vehicle. Do not touch the metal parts of this unit during and shortly after use of the unit. Metal parts such as the heat sink and enclosure become hot.
- Do not connect the  $\ominus$  wires of speakers to the car chassis or Ground wire (black), or connect them in parallel.
- Mount the unit at an angle of less than 30°.
- If your vehicle wiring harness does not have the ignition terminal, connect Ignition wire (red) to the terminal on the vehicle's fuse box which provides 12 V DC power supply and is turned on and off by the ignition key.
- Keep all cables away from heat dissipate metal parts.
- After the unit is installed, check whether the brake lamps, blinkers, wipers, etc. on the car are working properly.
- If the fuse blows, first make sure the wires are not touching car's chassis, then replace the old fuse with one that has the same rating.

### Basic procedure

- 1 Remove the key from the ignition switch, then disconnect the  $\ominus$  terminal of the car battery.**
- 2 Install the DAB antenna (for **DPX-7000DAB**).**  
See Installing the DAB antenna. (➔ 32)
- 3 Connect the wires properly.**  
See Wiring connection. (➔ 30, 31)
- 4 Install the unit to your car.**  
See Installing the unit (in-dash mounting). (➔ 29)
- 5 Connect the  $\ominus$  terminal of the car battery.**
- 6 Press  $\odot$  SRC to turn on the power.**
- 7 Reset the unit within 5 seconds. (➔ 3)**



# INSTALLATION / CONNECTION

## Part list for installation

### (A) Mounting sleeve

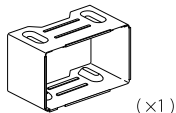

### (B) Trim plate

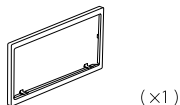

### (C) Wiring harness

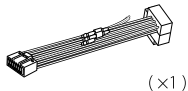

### (D) Extraction key



## Installing the unit (in-dash mounting)

Do the required wiring.  
(→ 31)

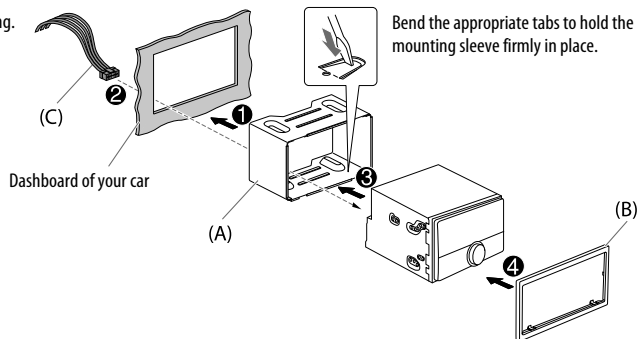

## When installing without the mounting sleeve

- 1 Remove the mounting sleeve and trim plate from the unit.
- 2 Align the holes in the unit (on both sides) with the vehicle mounting bracket and secure the unit with screws (commercially available).

▲ Use only the specified screws. Using wrong screws might damage the unit.

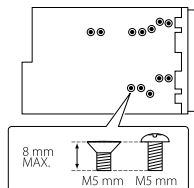

## How to remove the unit

- 1 Fit the catch pin on the extraction keys into the holes on both sides of the trim plate, then pull it out.
- 2 Insert the extraction keys deeply into the slots on each side, then follow the arrows as shown below.

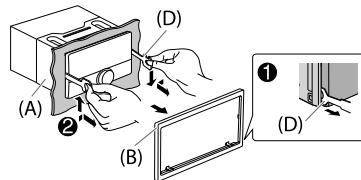

## INSTALLATION / CONNECTION

### Wiring connection

When connecting to an external amplifier, connect its ground wire to the car's chassis to avoid damaging the unit.

#### If your car does not have an ISO terminal :

We recommend installing the unit with a commercially available custom wiring harness specific for your car and leave this job to professionals for your safety. Consult your car audio dealer.

#### Connecting the ISO connectors on some VW/Audi or Opel (Vauxhall) automobiles

You may need to modify the wiring of the supplied wiring harness as illustrated below.

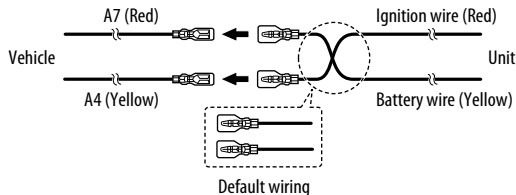

### ISO connectors

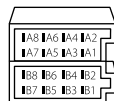

Pin	Color and function	
A4	Yellow	: Battery
A5	Blue/White	: Power control
A7	Red	: Ignition (ACC)
A8	Black	: Earth (ground) connection
B1	Purple ⊕	: Rear speaker (right)
B2	Purple/black ⊖	For 3-way crossover: Tweeter (right)
B3	Gray ⊕	: Front speaker (right)
B4	Gray/black ⊖	For 3-way crossover: Mid range speaker (right)
B5	White ⊕	: Front speaker (left)
B6	White/black ⊖	For 3-way crossover: Mid range speaker (left)
B7	Green ⊕	: Rear speaker (left)
B8	Green/black ⊖	For 3-way crossover: Tweeter (left)

# INSTALLATION / CONNECTION

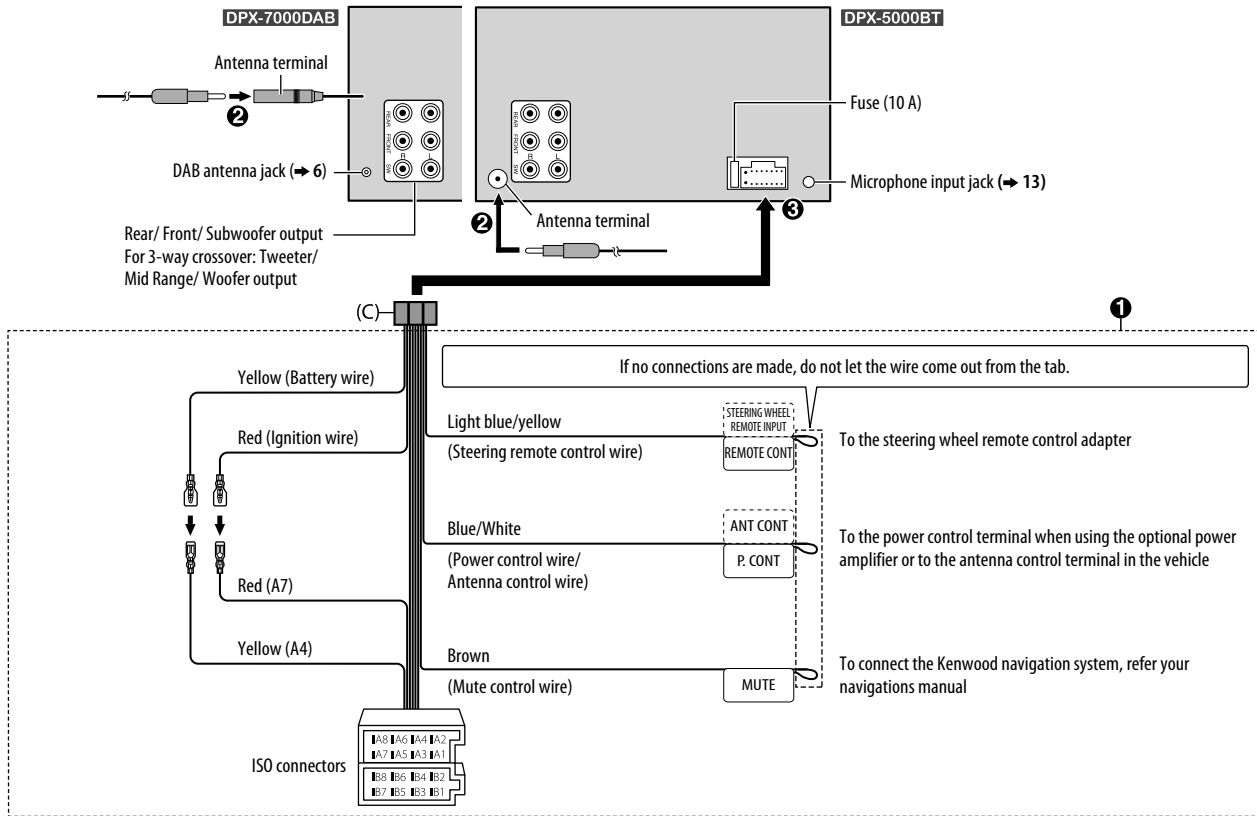

## INSTALLATION / CONNECTION

### Installing the DAB antenna (for **DPX-7000DAB**)

Connect the supplied DAB antenna to the DAB antenna jack. (→ 31)

#### ▲ Caution

- The film antenna **(F)** is exclusively for use inside the vehicle.
- Do not install at the following locations:
  - where it may block the driver's view.
  - where it may obstruct the operation of safety devices such as air bags.
  - on movable glass surfaces such as the rear hatch.
  - at side of vehicle (e.g. door, front quarter window).
  - on rear window.
- Signal strength will weaken when installed at the following locations:
  - on IR reflecting glass or locations covered with mirror type glass film.
  - where it overlaps with genuine radio antenna (pattern).
  - where it overlaps with window heating wires.
  - on glass that blocks radio signals (e.g. IR reflecting glass, thermal insulation glass).
- Poor reception may occur:
  - due to noise when windscreen wiper, air conditioner, or motor is turned on.
  - depending on the direction of the broadcast station with respect to the vehicle (antenna).
- Thoroughly wipe oil and dirt from the pasting surface with the supplied cleaner **(I)**.
- Do not bend or damage the film antenna **(F)**.
- It may not be possible to install on certain vehicles.
- Check the cable routing of the film antenna **(F)** and amplifier unit **(G)** before pasting.
- Do not apply any glass cleaner after pasting the film antenna **(F)**.

### Determine the antenna installation position

- The direction of the film antenna **(F)** changes depending on whether the film antenna **(F)** is installed on the right side or left side.
- Be sure to check the installation location of film antenna **(F)** before installing. Film antenna cannot be re-pasted.
- Separate from other antennas by at least 100 mm.
- Do not paste the amplifier unit **(G)** on the ceramic line (black part) around the front glass. Because there is not enough adhesion.

#### ■ Installing the antenna on the left side

#### ■ Installing the antenna on the right side

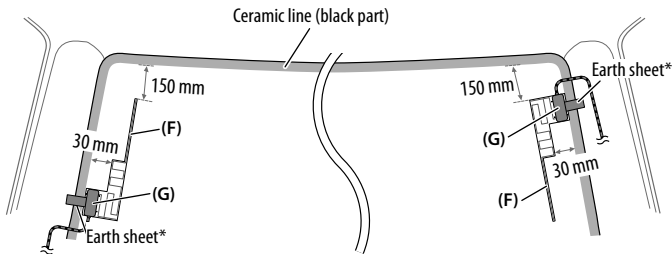

\* Paste the earth sheet of the amplifier unit **(G)** on the metal part of the front pillar.

### Part list for installation

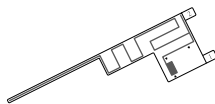

(×1)

**(F)** Film antenna



(×1)

**(G)** Amplifier unit  
(cable with booster, 3.5 m)

(×3)

**(H)** Cable clammer



(×1)

**(I)** Cleaner

## INSTALLATION / CONNECTION

### ▲ Caution

**When installing the antenna cable inside the front pillar with the air bag installed**

- The front pillar cover is secured with a special clip which may need to be replaced when it is removed. Contact your vehicle dealer for details on removing the front pillar cover and availability of replacement parts.

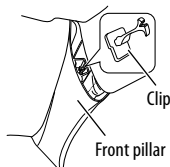

- Install the amplifier unit **(G)** above the air bag so that it does not obstruct the operation of the air bag.

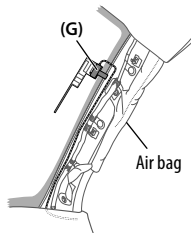

### Installation overview

The antenna should be installed on the passenger side for safety.

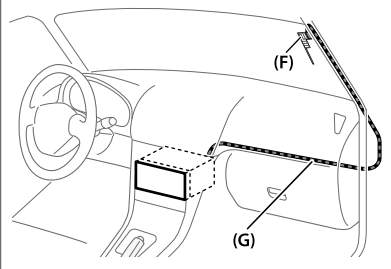

### Antenna installation

- 1 Remove the front pillar cover of your car.**

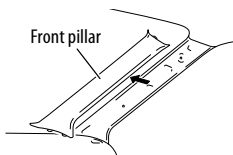

- 2 Clean the windshield with the supplied cleaner **(I)**.**

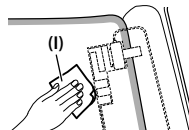

- Wait until the glass surface is completely dry before proceeding.
- Warm the surface of the windshield with defroster if it is cold (during winter).

- 3 Remove the separator (tag 1) of film antenna **(F)** horizontally and paste the antenna on the windshield.**

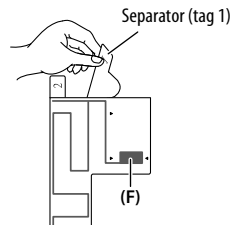

Do not touch the pasting surface (adhesive side) of the film antenna **(F)**.

## INSTALLATION / CONNECTION

- 4 Rub the film antenna gently onto the windscreen in the direction of the arrow shown to allow it to stick firmly.

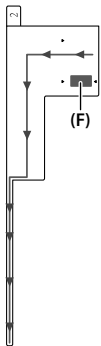

- 5 Remove the separator (tag 2) of film antenna (F) vertically.

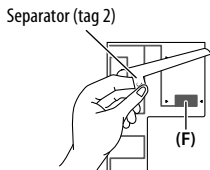

- 6 Set the position of the protrusion of the amplifier unit (G) with the ▼ on the film antenna (F) and paste. Do not touch the lead terminal or the pasting surface (adhesive side) of the amplifier unit (G).
- When installing the antenna on the right side

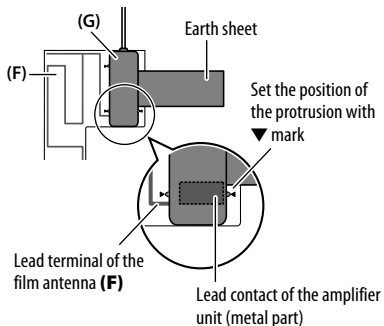

- When installing the antenna on the left side

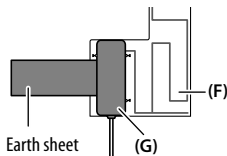

- 7 Remove the film covering the earth sheet and paste the earth sheet on the metal part of the vehicle. Provide sufficient leeway for the earth sheet so that it does not interfere with the interior parts (front pillar cover). Also take care that the interior parts do not interfere with the amplifier unit (G).

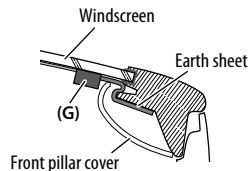

- 8 Wire the antenna cables. Use cable clumper (H) to secure the antenna to the pillar at several positions.
- 9 Attach the front pillar cover back to its original position. Be sure not to damage the earth sheet and amplifier unit (G) when covering.
- 10 Connect the amplifier unit (G) to the DAB input terminal on the rear of the unit.
- 11 Set [DAB ANT POWER] to [ON]. (→ 5)



# INHALT

VOR DER INBETRIEBNAHME	2
GRUNDLAGEN	3
ERSTE SCHRITTE	4
1 Wählen Sie die Anzeigesprache und brechen Sie die Demonstration ab	
2 Stellen Sie die Uhrzeit und das Datum ein	
3 Festlegen der Anfangseinstellungen	
DIGITAL RADIO (für <b>DPX-7000DAB</b> )	6
ANALOG RADIO	8
AUX	10
CD / USB / iPod / ANDROID	10
BLUETOOTH®	13
AUDIOEINSTELLUNGEN	19
DISPLAY-EINSTELLUNGEN	21
FEHLERSUCHE	22
ZUR BEZUGNAHME	25
Wartung	
Weitere Informationen	
TECHNISCHE DATEN	26
EINBAU / ANSCHLUSS	28

# VOR DER INBETRIEBNAHME

## WICHTIG

- Um richtige Verwendung sicherzustellen, lesen Sie die Bedienungsanleitung vor der Verwendung des Produkts sorgfältig durch. Es ist besonders wichtig, dass Sie die als Warnung und Vorsicht gekennzeichneten Hinweise in dieser Anleitung lesen und beachten.
- Bitte bewahren Sie die Anleitung an sicherer Stelle und griffbereit zum Nachschlagen auf.

## ▲ Warnung

Bedienen Sie keine Funktion, die Ihre Aufmerksamkeit vom Straßenverkehr ablenkt.

## ▲ Vorsicht

### Lautstärkeeinstellung:

- Stellen Sie die Lautstärke so ein, dass Sie immer noch Geräusche von außerhalb des Fahrzeugs hören können, um Unfälle zu vermeiden.
- Senken Sie die Lautstärke vor dem Abspielen digitaler Tonquellen, um Beschädigung der Lautsprecher durch plötzliche Tonspitzen zu vermeiden.

### Allgemeines:

- Vermeiden Sie Verwendung des externen Geräts, wenn dieses das sichere Fahren behindern kann.
- Stellen Sie sicher, dass alle wichtigen Daten gesichert sind. Wir übernehmen keine Haftung für jeglichen Verlust aufgenommener Daten.
- Stellen Sie sicher, dass keine Metallgegenstände (wie etwa Münzen oder Werkzeuge) ins Innere des Geräts gelangen und Kurzschlüsse verursachen.
- Wenn ein Disc-Fehler durch Kondensationsbildung auf der Laserlinse auftritt, werfen Sie die Disc aus und warten Sie eine Zeit lang, bis die Kondensation getrocknet ist.
- Je nach dem Typ des Fahrzeugs wird die Antenne automatisch ausgeschoben, wenn Sie die Einheit mit angeschlossenem Antennensteuerkabel (➔ 31) einschalten. Schalten Sie beim Parken in einem Bereich mit niedriger Decke die Einheit aus oder stellen Sie die Quelle auf STANDBY.

## Wie Sie diese Anleitung lesen

- Die Bedienung wird im Wesentlichen anhand der Tasten auf der Frontblende des **DPX-5000BT** erläutert.
- Englischsprachige Anzeigen werden zur Erklärung verwendet. Sie können die Anzeigesprache im **[FUNCTION]**-Menü wählen. (➔ 5)
- **[XX]** zeigt die gewählten Punkte an.
- (➔ **XX**) zeigt an, dass Bezugsinformationen auf der angegebenen Seitennummer vorhanden sind.



# GRUNDLAGEN

## Frontblende

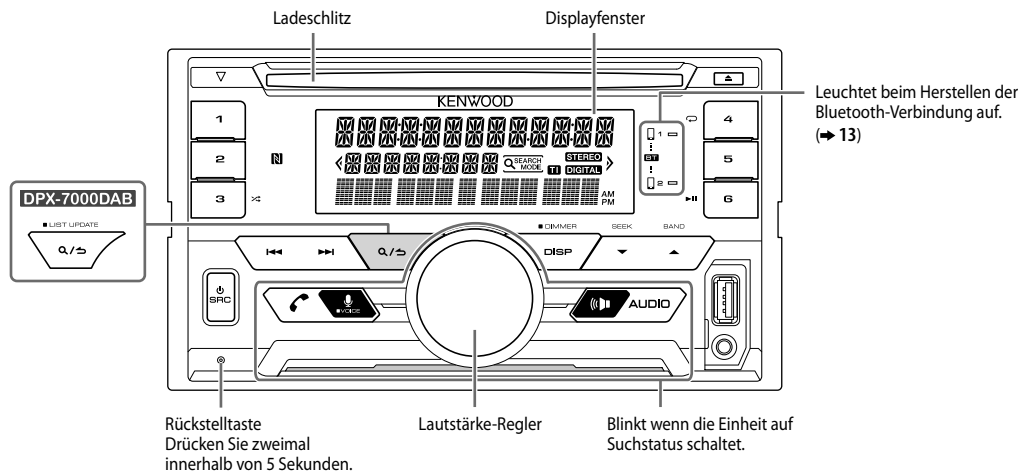

### Zum

### Auf der Frontblende

#### Einschalten

Drücken Sie **SRC**.  
• Zum Ausschalten halten Sie die Taste gedrückt.

#### Einstellen der Lautstärke

Drehen Sie den Lautstärke-Regler.

#### Quelle auswählen

Drücken Sie **SRC** wiederholt.

#### Ändern der Display-Information

Drücken Sie **DISP** wiederholt. (→ 26)

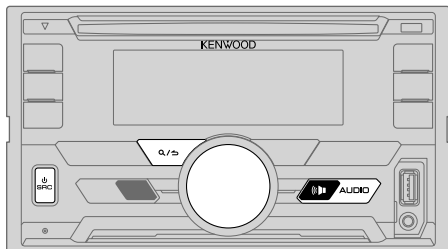

## 1 Wählen Sie die Anzeigesprache und brechen Sie die Demonstration ab

Beim ersten Einschalten des Geräts (oder wenn [FACTORY RESET] auf [YES], → 5 gestellt ist), erscheint Folgendes im Display: "SEL LANGUAGE" → "PRESS" → "VOLUME KNOB"

- 1 Drehen Sie den Lautstärke-Regler zum Wählen von [ENG] (Englisch), [RUS] (Russisch) oder [SPA] (Spanisch), und drücken Sie dann den Regler.

[ENG] ist für das ursprüngliche Setup gewählt.

Dann erscheint folgendes in der Anzeige: "CANCEL DEMO" → "PRESS" → "VOLUME KNOB"

- 2 Drücken Sie den Lautstärke-Regler.  
[YES] ist für das ursprüngliche Setup gewählt.
- 3 Drücken Sie den Lautstärke-Regler erneut.  
"DEMO OFF" erscheint.

Danach zeigt das Display den gewählten Übergangstyp:  
"2-WAY X'OVER" oder "3-WAY X'OVER"

- Zum Ändern des Übergangstyps siehe "Übergangstyp ändern" (→ 5).

## 2 Stellen Sie die Uhrzeit und das Datum ein

- 1 Drücken Sie den Lautstärke-Regler, um auf [FUNCTION] zu schalten.
- 2 Drehen Sie den Lautstärke-Regler zum Wählen von [CLOCK], und drücken Sie dann den Regler.

Zum Einstellen der Uhr

- 3 Drehen Sie den Lautstärke-Regler zum Wählen von [CLOCK ADJUST], und drücken Sie dann den Regler.
- 4 Drehen Sie den Lautstärke-Regler, um die Einstellungen vorzunehmen, und drücken Sie dann den Regler.  
Stunde → Minute
- 5 Drehen Sie den Lautstärke-Regler zum Wählen von [CLOCK FORMAT], und drücken Sie dann den Regler.
- 6 Drehen Sie den Lautstärke-Regler zum Wählen von [12H] oder [24H], und drücken Sie dann den Regler.

Zum Einstellen des Datums

- 7 Drehen Sie den Lautstärke-Regler zum Wählen von [DATE FORMAT], und drücken Sie dann den Regler.
- 8 Drehen Sie den Lautstärke-Regler zum Wählen von [DD/MM/YY] oder [MM/DD/YY], und drücken Sie dann den Regler.
- 9 Drehen Sie den Lautstärke-Regler zum Wählen von [DATE SET], und drücken Sie dann den Regler.
- 10 Drehen Sie den Lautstärke-Regler, um die Einstellungen vorzunehmen, und drücken Sie dann den Regler.  
Tag → Monat → Jahr oder Monat → Tag → Jahr
- 11 Halten Sie zum Beenden Q/5 gedrückt.

Zum Zurückschalten zum vorherigen Einstellelement drücken Sie Q/5.

## 3 Festlegen der Anfangseinstellungen

- 1 Drücken Sie SRC wiederholt, um auf STANDBY zu schalten.
- 2 Drücken Sie den Lautstärke-Regler, um auf [FUNCTION] zu schalten.
  - Durch Drücken von AUDIO gehen Sie direkt zu [AUDIO CONTROL].
- 3 Drehen Sie den Lautstärke-Regler zum Wählen eines Gegenstands (→ 5), und drücken Sie dann den Regler.
- 4 Wiederholen Sie Schritt 3, bis der gewünschte Gegenstand gewählt oder aktiviert ist.
- 5 Halten Sie zum Beenden Q/5 gedrückt.

Zum Zurückschalten zum vorherigen Einstellelement drücken Sie Q/5.

Standard: **XX**

TUNER SETTING	
<b>DAB L-BAND*1</b>	<b>ON:</b> Empfängt L-BAND-Ensemble bei digitalem Audioempfang. ; <b>OFF:</b> Hebt auf
<b>DAB ANT POWER*1</b>	<b>ON:</b> Versorgt die DAB-Antenne mit Strom. Wählen, wenn die mitgelieferte Antenne verwendet wird. ; <b>OFF:</b> Liefert keine Stromversorgung. Wählen, wenn eine passive Antenne ohne Booster verwendet wird. (→ 32)
<b>PRESET TYPE</b>	<b>NORMAL:</b> Speichert einen Sender für jede Sendespeichertaste in jedem Frequenzband (FM1/ FM2/ FM3/ MW/ LW/ DB1/ DB2/ DB3). ; <b>MIX:</b> Speichert einen Sender (Digitalradio oder Analogradio) für jede Sendespeichertaste ungeachtet des gewählten Frequenzbands.
DISPLAY	
<b>EASY MENU</b>	Bei Eingabe von [FUNCTION]... <b>ON:</b> Die Beleuchtung von ZONE1 und ZONE2 wechselt auf weiße Farbe um. ; <b>OFF:</b> Die Beleuchtung von ZONE2 wechselt auf weiße Farbe um, während die Beleuchtung von ZONE1 in der Farbe [COLOR SELECT] verbleibt. (→ 21) (Siehe Abbildung auf Seite 21 zur Zonenidentifikation.)
SYSTEM	
<b>KEY BEEP*2</b>	<b>ON:</b> Aktiviert den Tastenberührungston. ; <b>OFF:</b> Deaktiviert.
SOURCE SELECT	
<b>BUILT-IN AUX</b>	<b>ON:</b> Aktiviert AUX in der Quellenwahl. ; <b>OFF:</b> Deaktiviert. (→ 10)
<b>P-OFF WAIT</b>	Nur zutreffend, wenn der Demonstrationsmodus ausgeschaltet ist. Stellt die Zeitdauer ein, bis das Gerät automatisch ausschaltet (im Standby-Modus), um Batteriestrom zu sparen. <b>20M:</b> 20 Minutes ; <b>40M:</b> 40 Minutes ; <b>60M:</b> 60 Minutes ; — — —: Hebt auf
<b>CD READ</b>	<b>1:</b> Hiermit wird automatisch zwischen Discs mit Audiodateien und Musik-CDs unterschieden. ; <b>2:</b> Hiermit wird die Wiedergabe zwangsweise als Musik-CD durchgeführt. Es kommt kein Ton, wenn eine Disc mit Audiodateien abgespielt wird.

\*1 Bei **DPX-7000DAB**.

\*2 Nicht anwendbar, wenn 3-Wege-Übergang gewählt ist.

## F/W UPDATE

### UPDATE SYSTEM/ UPDATE DAB1/ UPDATE DAB2

**F/W UP xx.xx/** **YES:** Startet die Aktualisierung der Firmware. ; **NO:** Hebt auf (Aktualisierung wird nicht ausgeführt).  
**F/W UP xxxxx/** Einzelheiten darüber, wie Sie die Firmware aktualisieren können, siehe:  
**F/W UP Vxxx** [www.kenwood.com/cs/ce/](http://www.kenwood.com/cs/ce/)

**FACTORY RESET** **YES:** Setzt die Einstellungen auf Standardwerte zurück (ausgenommen gespeicherte Sender). ; **NO:** Hebt auf.

## CLOCK

**CLOCK DISPLAY** **ON:** Die Uhrzeit wird im Display angezeigt, auch wenn das Gerät ausgeschaltet wird. ; **OFF:** Hebt auf.

**ENGLISH** Wählen Sie die Anzeigesprache für das [FUNCTION]-Menü und die Musik-Information, wo zutreffend.

**РУССКИЙ**

**ESPAÑOL** Als Standard ist [ENGLISH] ausgewählt.

## Übergangstyp ändern

- 1 Drücken Sie **⏪ SRC** wiederholt, um auf **STANDBY** zu schalten.
- 2 Die Zifferntasten **4** und **5** gedrückt halten, um auf **Übergangswahl** zu schalten.  
Der aktuelle Übergangstyp erscheint.
- 3 Drehen Sie den **Lautstärke-Regler** zum Wählen von **"2WAY"** oder **"3WAY"**, und drücken Sie dann den **Regler**.
- 4 Drehen Sie den **Lautstärke-Regler** zum Wählen von **"YES"** oder **"NO"**, und drücken Sie dann den **Regler**.  
Der gewählte Übergangstyp erscheint.
  - Zum Abbrechen halten Sie **Q** / **↵** gedrückt.
  - Zum Anpassen der gewählten Übergangseinstellungen (→ 20).

## ⚠ Vorsicht

Wählen Sie einen Übergangstyp entsprechend der Art des Anschlusses der Lautsprecher. (→ 31)

Wenn Sie einen falschen Typ wählen:

- Die Lautsprecher können beschädigt werden.
- Der Ausgangspegel kann sehr hoch oder niedrig sein.

# DIGITAL RADIO (für DPX-7000DAB)

## Über DAB (Digital Audio Broadcasting)

DAB ist eines der heute verfügbaren digitalen Rundfunksendesysteme. Es kann Klang in Digitalqualität ohne störende Interferenzen oder Signalverzerrung liefern. Außerdem kann dieser Dienst Text, Bilder und Daten übermitteln.

Im Gegensatz zu UKW-Sendungen, wo jedes Programm auf seiner eigenen Frequenz übertragen wird, kombiniert DAB mehrere Programme ("Dienste" genannt), um ein sogenanntes "Ensemble" zu bilden.

Die "Primärkomponente" (Hauptrundfunksender) wird manchmal von einer "Sekundärkomponente" begleitet, die zusätzliche Programme oder andere Informationen enthalten kann.

### Vorbereitung:

- 1 Schließen Sie die mitgelieferte DAB-Antenne an die DAB-Antennenbuchse an. (→ 31)
  - 2 Drücken Sie **SRC** wiederholt zum Wählen von DAB.
  - 3 Halten Sie **Q/↵ (LIST UPDATE)** gedrückt, um die Aktualisierung der Dienstliste zu starten.  
"LIST UPDATE" erscheint, und die Aktualisierung beginnt.  
"UPDATED" erscheint, wenn die Aktualisierung fertig ist.  
Die Aktualisierung dauert bis zu 3 Minuten. Keine Unterbrechung (wie Verkehrsansagen) ist während der Aktualisierung möglich.
- Zum Abbrechen der Aktualisierung der Dienstliste:  
Halten Sie **Q/↵ (LIST UPDATE)** erneut gedrückt.

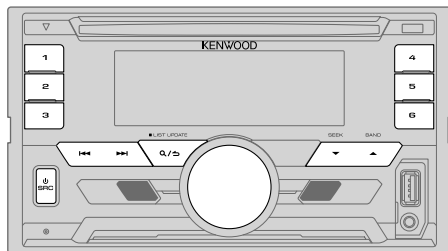

## Suchen Sie nach einem Ensemble

- 1 Drücken Sie **SRC** wiederholt zum Wählen von DAB.
  - 2 Drücken Sie **▲ BAND** wiederholt, um DB1/ DB2/ DB3 zu wählen.
  - 3 Halten Sie **◀◀ / ▶▶** gedrückt, um ein Ensemble zu suchen.
  - 4 Drücken Sie **◀◀ / ▶▶**, um ein Ensemble, einen Dienst oder eine Komponenten zum Hören zu suchen.
- Zum Ändern des Suchverfahrens für **◀◀ / ▶▶**: Drücken Sie **▼ SEEK** wiederholt.  
**AUTO1** : Drücken Sie **◀◀ / ▶▶**: Wählen Sie ein Ensemble, einen Dienst oder eine Komponente.  
Halten Sie **◀◀ / ▶▶** gedrückt: Sucht automatisch nach einem Ensemble.  
**AUTO2** : Drücken Sie **◀◀ / ▶▶**: Suchen Sie nach einem Festsender.  
**MANUAL** : Drücken Sie **◀◀ / ▶▶**: Wählen Sie ein Ensemble, einen Dienst oder eine Komponente.  
Halten Sie **◀◀ / ▶▶** gedrückt: Suchen Sie manuell nach einem Ensemble.
  - Zum Speichern eines Dienstes: Halten Sie eine der Zifferntasten (**1 bis 6**) gedrückt.
  - Zum Auswählen eines gespeicherten Dienstes: Drücken Sie eine der Zifferntasten (**1 bis 6**).

## Wählen Sie einen Dienst

- 1 Drücken Sie **Q/↵ (LIST UPDATE)**, um auf Dienstsuche zu schalten.
- 2 Drehen Sie den Lautstärke-Regler oder drücken Sie **▲ / ▼** zum Wählen eines Dienstes, und drücken Sie dann den Regler.

Zum Abbrechen der Dienstsuche drücken Sie **Q/↵ (LIST UPDATE)**.

## DIGITAL RADIO (für DPX-7000DAB)

### Wählen Sie einen Dienst nach Namen

- 1 Drücken Sie **Q / ↵ (LIST UPDATE)**, um auf Dienstsuche zu schalten.
- 2 Drehen Sie den Lautstärke-Regler schnell für Alphabetsuche.
- 3 Drehen Sie den Lautstärke-Regler oder drücken Sie **◀◀ / ▶▶**, um das Zeichen auswählen, nach dem gesucht werden soll.  
Zum Weitergehen zur vorherigen/nächsten Seite **▲ / ▼** drücken.
- 4 Drücken Sie den Lautstärke-Regler zum Starten der Suche.
- 5 Drehen Sie den Lautstärke-Regler zum Wählen eines Dienstes, und drücken Sie dann den Regler.

Zum Beenden Sie des Alphabetsuche-Modus drücken Sie **Q / ↵ (LIST UPDATE)**.

### Andere Einstellungen

- 1 Drücken Sie den Lautstärke-Regler, um auf **[FUNCTION]** zu schalten.
- 2 Drehen Sie den Lautstärke-Regler, um eine Auswahl zu treffen (siehe folgende Tabelle), und drücken Sie dann den Regler.
- 3 Wiederholen Sie Schritt 2, bis der gewünschte Gegenstand gewählt oder aktiviert ist.
- 4 Halten Sie zum Beenden **Q / ↵** gedrückt.

Zum Zurückschalten zum vorherigen Einstellelement drücken Sie **Q / ↵**.

Standard: **XX**

### TUNER SETTING

<b>AF SET</b>	<b>ON:</b> Während des Hörens von DAB: Schalten Sie automatisch auf UKW-Sendung des gleichen Programms um, wenn das DAB-Signal schwach wird. Es wird automatisch auf DAB-Ton zurückgeschaltet, wenn das Signal wieder stark wird. Während des Hörens von FM: Schalten Sie automatisch auf DAB-Sendung des gleichen Programms um (wenn verfügbar). ; <b>OFF:</b> Hebt auf.
<b>TI</b>	<b>ON:</b> Erlaubt es, das Gerät kurzzeitig auf Verkehrsinformation schalten, wenn verfügbar ("TI" leuchtet auf). ; <b>OFF:</b> Hebt auf.

### PTY SEARCH

- 1 Drücken Sie den Lautstärke-Regler zum Einschalten der PTY-Sprachauswahl.
- 2 Drehen Sie den Lautstärke-Regler zum Wählen der PTY-Sprache (**ENGLISH / FRENCH / GERMAN**), und drücken Sie dann den Regler.
- 3 Drehen Sie den Lautstärke-Regler zum Wählen des verfügbaren Programmtyps (**→ 8**).
- 4 Drücken Sie **◀◀ / ▶▶** zum Starten des Suchlaufs.

### ASW SELECT

**TRAVEL, WARNINGS, NEWS, WEATHER, EVENT, SPECIAL, RAD INFO, SPORTS, FINANCE:** Drehen Sie den Lautstärke-Regler, um eine Auswahl zu treffen, und drücken Sie dann den Regler.  
"✳" erscheint vor dem aktivierten Ansagetyp.  
Schalten Sie automatisch von jeder Quelle auf Digitalradio-Ensembles um, die einen aktivierten Ansagetyp ausstrahlen.  
• Mehrfache Ansagen können gleichzeitig aktiviert werden.  
• Zum Deaktivieren drücken Sie den Lautstärke-Regler erneut ("✳" erlischt).

### LIST UPDATE

**AUTO:** Aktualisieren Sie die DAB-Dienstliste automatisch bei eingeschalteter Stromversorgung. ; **MANUAL:** Aktualisiert die DAB-Dienstliste, indem **Q / ↵ (LIST UPDATE)** gedrückt gehalten wird.

### PTY WATCH

- 1 Drehen Sie den Lautstärke-Regler zum Wählen des verfügbaren Programmtyps, und drücken Sie **Q / ↵**.  
Das Gerät schaltet automatisch von jeder Quelle auf Digitalradio-Ensembles um, die den gewählten Programmtyp ausstrahlen.  
Programmtyp: **NEWS, AFFAIRS, INFO, SPORT, EDUCATE, DRAMA, CULTURE, SCIENCE, VARIED, POP M (Musik), ROCK M (Musik), EASY M (Musik), LIGHT M (Musik), CLASSICS, OTHER M (Musik), WEATHER, FINANCE, CHILDREN, SOCIAL, RELIGION, PHONE IN, TRAVEL, LEISURE, JAZZ, COUNTRY, NATION M (Musik), OLDIES, FOLK M (Musik), DOCUMENT**  
**OFF:** Hebt auf.
- 2 Drücken Sie den Lautstärke-Regler zum Einschalten der PTY-Sprachauswahl.
- 3 Drehen Sie den Lautstärke-Regler zum Wählen der PTY-Sprache (**ENGLISH / FRENCH / GERMAN**), und drücken Sie dann den Regler.

### RELATED SERV

**ON:** Aktivieren Sie die Soft-Link-Funktion, um auf einen alternativen Dienst zu schalten, also ein anderes Audioprogramm als das momentan eingestellte. ; **OFF:** Deaktivieren.

## DIGITAL RADIO (für DPX-7000DAB)

### CLOCK

<b>TIME SYNC</b>	<b>ON:</b> Synchronisiert die Zeit des Geräts mit der Digitalradiosignal-Senderzeit ; <b>OFF:</b> Hebt auf.
------------------	--

### Verfügbarer Programmtyp für PTY SEARCH

**SPEECH :** NEWS, AFFAIRS, INFO (Information), SPORT, EDUCATE, DRAMA, CULTURE, SCIENCE, VARIED, WEATHER, FINANCE, CHILDREN, SOCIAL, RELIGION, PHONE IN, TRAVEL, LEISURE, DOCUMENT

**MUSIC :** POP M (Musik), ROCK M (Musik), EASY M (Musik), LIGHT M (Musik), CLASSICS, OTHER M (Musik), JAZZ, COUNTRY, NATION M (Musik), OLDIES, FOLK M (Musik)

Das Gerät sucht den Programmtyp, der unter [SPEECH] oder [MUSIC] kategorisiert ist, wenn gewählt.

- Wenn die Lautstärke während des Empfangs von Verkehrsfunk, Ansagen, Alarm oder Nachrichtensendungen eingestellt wird, wird die eingestellte Lautstärke automatisch gespeichert. Wird die Verkehrsfunk-Funktion, Ansagen, der Alarm oder die Nachrichtensendung das nächste Mal aufgerufen, wird diese Einstellung übernommen.

## ANALOG RADIO

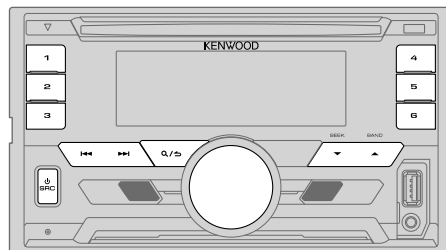

### Suche nach einem Sender

- 1 Drücken Sie **POWER** wiederholt zum Wählen von TUNER.
  - 2 Drücken Sie **BAND** wiederholt, um FM1/ FM2/ FM3/ MW/ LW zu wählen.
  - 3 Drücken Sie **SEARCH**, um einen Sender zu suchen.
- Zum Ändern des Suchverfahrens für **SEARCH**: Drücken Sie **SEEK** wiederholt.  
AUTO1 : Sucht automatisch nach einem Sender.  
AUTO2 : Suchen Sie nach einem Festsender.  
MANUAL : Sucht manuell nach einem Sender.
  - Zum Speichern eines Senders: Halten Sie eine der Zifferntasten (1 bis 6) gedrückt.
  - Zum Auswählen eines gespeicherten Senders: Drücken Sie eine der Zifferntasten (1 bis 6).

### Andere Einstellungen

- 1 Drücken Sie den Lautstärke-Regler, um auf [FUNCTION] zu schalten.
  - 2 Drehen Sie den Lautstärke-Regler zum Wählen eines Gegenstands (→ 9), und drücken Sie dann den Regler.
  - 3 Wiederholen Sie Schritt 2, bis der gewünschte Gegenstand gewählt oder aktiviert ist.
  - 4 Halten Sie zum Beenden **SEARCH** gedrückt.
- Zum Zurückschalten zum vorherigen Einstellelement drücken Sie **SEARCH**.

Standard: **XX**

TUNER SETTING	
<b>LOCAL SEEK</b>	<p><b>ON:</b> Sucht nur Sender mit gutem Empfang. ; <b>OFF:</b> Hebt auf.</p> <ul style="list-style-type: none"> <li>Die vorgenommenen Einstellungen gelten nur für die gewählte Quelle/den gewählten Sender. Wenn Sie die Quelle/den Sender gewechselt haben, müssen Sie die Einstellungen erneut vornehmen.</li> </ul>
<b>AUTO MEMORY</b>	<p><b>YES:</b> Beginnt automatisch die Speicherung von 6 Sendern mit gutem Empfang. ;  <b>NO:</b> Hebt auf.                      • Nur wählbar, wenn <b>[NORMAL]</b> für <b>[PRESET TYPE]</b> gewählt ist. (⇒ 5)</p>
<b>MONO SET</b>	<p><b>ON:</b> Verbessern Sie den FM (UKW)-Empfang (aber der Stereoeffekt kann verloren gehen). ;  <b>OFF:</b> Hebt auf.</p>
<b>NEWS SET</b>	<p><b>ON:</b> Das Gerät schaltet kurzzeitig auf das Nachrichtenprogramm, falls verfügbar. ;  <b>OFF:</b> Hebt auf.</p>
<b>REGIONAL</b>	<p><b>ON:</b> Schaltet auf einen anderen Sender in der spezifischen Region nur mit der "AF"-Steuerung. ; <b>OFF:</b> Hebt auf.</p>
<b>AF SET</b>	<p><b>ON:</b> Sucht automatisch einen anderen Sender auf, der das gleiche Programm im gleichen Radio Data System-Netzwerk sendet und einen besseren Empfang aufweist, falls der aktuelle Empfang schlecht ist. ; <b>OFF:</b> Hebt auf.</p>
<b>TI*</b>	<p><b>ON:</b> Erlaubt es, das Gerät kurzzeitig auf Verkehrsinformation schalten, wenn verfügbar ("TI" leuchtet auf). ; <b>OFF:</b> Hebt auf.                      * [TI] im MW/LW-Wellenbereich dient zum Aktivieren von Verkehrsinformationen nur von DAB-Quelle.</p>
<b>PTY SEARCH</b>	<ol style="list-style-type: none"> <li>Drücken Sie den Lautstärke-Regler zum Einschalten der PTY-Sprachauswahl.</li> <li>Drehen Sie den Lautstärke-Regler zum Wählen der PTY-Sprache (<b>ENGLISH/ FRENCH/ GERMAN</b>), und drücken Sie dann den Regler.</li> <li>Drehen Sie den Lautstärke-Regler zum Wählen des verfügbaren Programmtyps (siehe Folgendes).</li> <li>Drücken Sie <b>◀◀ / ▶▶</b> zum Starten des Suchlaufs.</li> </ol>

## Verfügbarer Programmtyp für PTY SEARCH

**SPEECH :** NEWS, AFFAIRS, INFO (Information), SPORT, EDUCATE, DRAMA, CULTURE, SCIENCE, VARIED, WEATHER, FINANCE, CHILDREN, SOCIAL, RELIGION, PHONE IN, TRAVEL, LEISURE, DOCUMENT

**MUSIC :** POP M (Musik), ROCK M (Musik), EASY M (Musik), LIGHT M (Musik), CLASSICS, OTHER M (Musik), JAZZ, COUNTRY, NATION M (Musik), OLDIES, FOLK M (Musik)

Das Gerät sucht den Programmtyp, der unter **[SPEECH]** oder **[MUSIC]** kategorisiert ist, wenn gewählt.

- [LOCAL SEEK]/ [MONO SET]/ [NEWS SET]/ [REGIONAL]/ [AF SET]/ [PTY SEARCH]** ist nur wählbar, wenn der Wellenbereich FM1/ FM2/ FM3 ist.
- Wenn die Lautstärke während des Empfangs von Verkehrsinformationen oder Nachrichtensendungen eingestellt wird, wird die eingestellte Lautstärke automatisch gespeichert. Wird die Verkehrsfunk-Funktion oder die Nachrichtensendung das nächste Mal aufgerufen, wird diese Einstellung übernommen.

# AUX

## Vorbereitung:

Wählen Sie [ON] für [BUILT-IN AUX]. (→ 5)

## Beginnen Sie zu hören

### 1 Schließen Sie einen tragbaren Audioplayer (im Handel erhältlich) an.

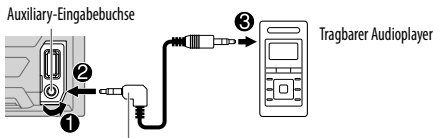

3,5-mm-Stereo-Ministecker mit "L"-förmigem Anschluss  
(im Handel erhältlich)

### 2 Drücken Sie **SRC** wiederholt zum Wählen von AUX.

### 3 Schalten Sie den tragbaren Audioplayer ein und starten Sie die Wiedergabe.

## Den AUX-Namen einstellen

Beim Hören eines am Gerät angeschlossenen tragbaren Audioplayer...

- 1 Drücken Sie den Lautstärke-Regler, um auf [FUNCTION] zu schalten.
- 2 Drehen Sie den Lautstärke-Regler zum Wählen von [SYSTEM], und drücken Sie dann den Regler.
- 3 Drehen Sie den Lautstärke-Regler zum Wählen von [AUX NAME SET], und drücken Sie dann den Regler.
- 4 Drehen Sie den Lautstärke-Regler zum Wählen eines Gegenstands, und drücken Sie dann den Regler.

AUX (Standard) / DVD / PORTABLE / GAME / VIDEO / TV

### 5 Halten Sie zum Beenden **Q/➔** gedrückt.

Zum Zurückschalten zum vorherigen Einstellelement drücken Sie **Q/➔**.

# CD / USB / iPod / ANDROID

## Starten Sie die Wiedergabe

Die Quelle schaltet automatisch um, und die Wiedergabe startet.



USB-Eingangsterminal

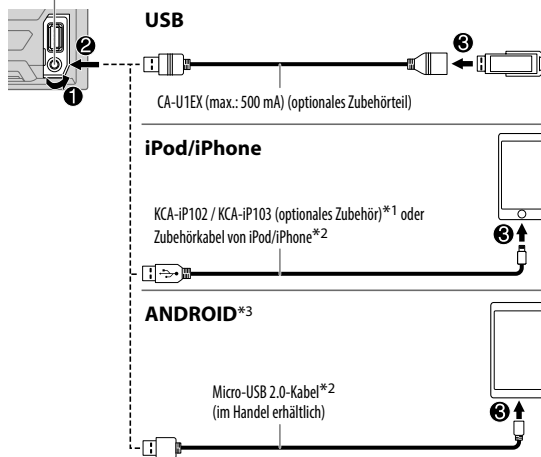

\*1 KCA-iP102 : 30-poliger Typ, KCA-iP103 : Lightning-Typ

\*2 Lassen Sie bei Nichtgebrauch nicht das Kabel im Auto liegen.

\*3 Wenn ein Android-Gerät angeschlossen wird, wird "Press [VIEW] to install KENWOOD MUSIC PLAY APP" angezeigt. Gehen Sie zur Installation der Anwendung gemäß den Anweisungen vor. Sie können auch vor dem Verbinden die neueste Version der KENWOOD MUSIC PLAY-Anwendung auf Ihrem Android-Gerät installieren. (→ 25)



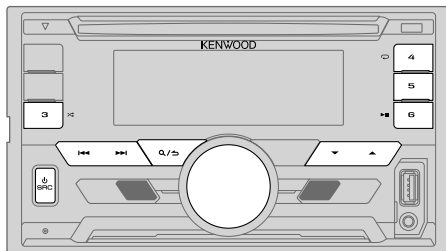

Zum	Auf der Frontblende
Wiedergabe / Pause	Drücken Sie <b>6</b> <b>▶▶</b> .
Vorspulen/Rückspulen* <sup>4</sup>	Halten Sie <b>◀◀</b> / <b>▶▶</b> gedrückt.
Auswählen eines Tracks/ einer Datei	Drücken Sie <b>◀◀</b> / <b>▶▶</b> .
Auswählen eines Ordners* <sup>5</sup>	Drücken Sie <b>▲</b> / <b>▼</b> .
Wiederholte Wiedergabe* <sup>6</sup>	Drücken Sie <b>4</b> <b>↺</b> wiederholt. <b>TRACK REPEAT/ ALL REPEAT</b> : Audio-CD <b>FILE REPEAT/ FOLDER REPEAT/ ALL REPEAT</b> : MP3/WMA/AAC/WAV/ FLAC-Datei <b>FILE REPEAT/ FOLDER REPEAT/ REPEAT OFF</b> : iPod oder ANDROID
Zufallswiedergabe* <sup>6</sup>	Drücken Sie <b>3</b> <b>↻</b> wiederholt. <b>DISC RANDOM/ RANDOM OFF</b> : Audio-CD <b>FOLDER RANDOM/ RANDOM OFF</b> : MP3/WMA/AAC/WAV/FLAC-Datei, iPod oder ANDROID Halten Sie die <b>3</b> <b>↻</b> gedrückt, um <b>ALL RANDOM</b> zu wählen.* <sup>7</sup>

\*<sup>4</sup> Bei ANDROID: Trifft nur zu, wenn [BROWSE MODE] gewählt ist.

\*<sup>5</sup> Bei CD: Nur für MP3/WMA/AAC-Dateien. Dies funktioniert nicht bei iPod/ ANDROID.

\*<sup>6</sup> Bei iPod/ ANDROID: Trifft nur zu, wenn [MODE OFF]/ [BROWSE MODE] gewählt ist.

\*<sup>7</sup> Bei CD: Nur für MP3/WMA/AAC-Dateien.

## Wählen Sie den Steuermodus

Während IPOD als Quelle gewählt ist, drücken Sie **5** wiederholt.

**MODE ON** : Steuern Sie den iPod mit dem iPod selber. Sie können aber weiterhin Wiedergabe/Pause, Datei-Überspringen, Vorspulen oder Zurückspulen von Dateien von dieser Einheit steuern.

**MODE OFF** : Steuern Sie den iPod von dieser Einheit.

Während ANDROID als Quelle gewählt ist, drücken Sie **5** wiederholt.

**BROWSE MODE** : Steuern Sie das Android-Gerät von dieser Einheit über die im Android-Gerät installierte Anwendung KENWOOD MUSIC PLAY.

**HAND MODE** : Steuern Sie das Android-Gerät vom Android-Gerät selber über andere im Android-Gerät installierte Media-Player-Anwendungen. Sie können aber weiterhin Wiedergabe/Pause und Datei-Überspringen von dieser Einheit steuern.

## Wählen Sie das Musiklaufwerk

Drücken Sie **5** wiederholt.

Im folgenden Laufwerk gespeicherte Titel werden abgespielt.

- Wählen Sie internen oder externen Speicher für ein Smartphone (Massenspeicherklasse).
- Gewähltes Laufwerk bei Gerät mit mehreren Laufwerken.

## Hören Sie Tuneln Radio/ Tuneln Radio Pro/ Aupepo

Beim Hören von Tuneln Radio, Tuneln Radio Pro oder Aupepo schließen Sie das iPod/iPhone am USB-Eingang des Geräts an.

- Das Gerät gibt den Ton von diesen Anwendungen aus.

## Auswählen einer Datei aus einem Ordner/einer Liste

- 1 Drücken Sie **Q/↵**.
- 2 Drehen Sie den Lautstärke-Regler zum Wählen eines Ordners/einer Liste, und drücken Sie dann den Regler.
- 3 Drehen Sie den Lautstärke-Regler zum Wählen einer Datei, und drücken Sie dann den Regler.

### Schnellsuche

Wenn Sie viele Dateien haben, können Sie diese schnell durchsuchen.

**Drehen Sie den Lautstärke-Regler schnell, um die Liste schnell zu durchsuchen.**

– Gilt nicht für iPod.

(oder)

**Drücken Sie **◀◀ / ▶▶**, um mit einem vorgegebenen Überspringen-Suchverhältnis zu suchen. (→ [SKIP SEARCH])**

- Wenn **◀◀ / ▶▶** gedrückt gehalten wird, wird Suchlauf mit einem Verhältnis von 10% ausgeführt.

– Gilt nicht für Audio-CD und MP3/WMA/AAC/WAV/FLAC-Dateien.

(oder)

### Alphabetsuche (gilt nur für iPod)

Wenn Sie viele Dateien im iPod haben, können Sie diese schnell entsprechend dem ersten Buchstaben des Dateinamens durchsuchen.

- 1 Drehen Sie den Lautstärke-Regler schnell für Zeichensuche.
- 2 Drehen Sie den Lautstärke-Regler zum Wählen des Buchstabens.  
Um nach einem anderen Zeichen als die Buchstaben A bis Z oder die Zahlen 0 bis 9 zu suchen, geben Sie nur "\*" ein.
- 3 Drücken Sie **◀◀ / ▶▶**, um auf die Eingabeposition umzuschalten.  
• Sie können bis zu 3 Zeichen eingeben.
- 4 Drücken Sie den Lautstärke-Regler zum Starten der Suche.

- Zum Zurückkehren zum Grundordner/ersten Datei/Top-Menü drücken **5**. (Gilt nicht für BT AUDIO-Quelle.)
- Zum Zurückschalten zum vorherigen Einstellelement drücken Sie **Q/↵**.
- Zum Abbrechen halten Sie **Q/↵** gedrückt.
- Beim iPod nur gültig, wenn **[MODE OFF]** gewählt ist. (→ 11)
- Beim ANDROID nur gültig, wenn **[BROWSE MODE]** gewählt ist. (→ 11)

## Andere Einstellungen

- 1 Drücken Sie den Lautstärke-Regler, um auf **[FUNCTION]** zu schalten.
- 2 Drehen Sie den Lautstärke-Regler, um einen Gegenstand zu treffen (siehe folgende Tabelle), und drücken Sie dann den Regler.
- 3 Wiederholen Sie Schritt **2**, bis der gewünschte Gegenstand gewählt oder aktiviert ist.
- 4 Halten Sie zum Beenden **Q/↵** gedrückt.

Zum Zurückschalten zum vorherigen Einstellelement drücken Sie **Q/↵**.

Standard: **XX**

### USB

**MUSIC DRIVE** **DRIVE CHANGE:** Das nächste Laufwerk (**[DRIVE 1]** bis **[DRIVE 4]**) wird automatisch gewählt, und die Wiedergabe startet. Wiederholen Sie Schritt **1** bis **3**, um die folgenden Laufwerke zu wählen.

**SKIP SEARCH** **0.5%/ 1%/ 5%/ 10%:** Beim Hören von iPod oder ANDROID wird das Überspringen-Suchverhältnis für alle Dateien gewählt.

## BLUETOOTH — Verbindung

### Unterstützte Bluetooth-Profile

- Hands-Free Profile (HFP)
- Advanced Audio Distribution Profile (A2DP)
- Audio/Video Remote Control Profile (AVRCP)
- Serial Port Profile (SPP)
- Phonebook Access Profile (PBAP)

### Unterstützte Bluetooth-Codexs

- Sub-Band-Codex (SBC)
- Erweiterte Audio-Codierung (AAC)

## Schließen das Mikrofon an

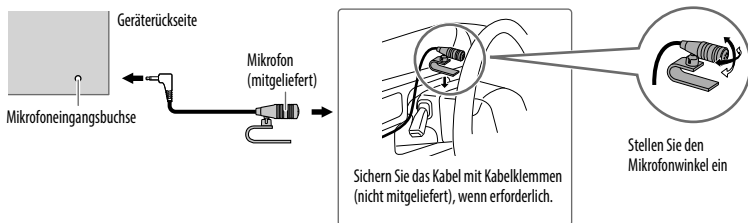

## Zum erstmaligen Registrieren und Anschließen eines Bluetooth-Geräts

- 1 Drücken Sie **⏻ SRC**, um die Einheit einzuschalten.
- 2 Suchen und wählen Sie den Modellnamen dieser Einheit (DPX-70\*\*DAB/ DPX-50\*\*BT) auf dem Bluetooth-Gerät.  
"PAIRING" → "PASS XXXXXX" → Gerätenamen → "PRESS" → "VOLUME KNOB" scrollt durch das Display.
  - Bei einigen Bluetooth-Geräten müssen Sie möglicherweise den PIN-Code (Personal Identification Number) sofort nach der Suche eingeben.
- 3 Drücken Sie den Lautstärke-Regler zum Starten des Pairing-Vorgangs.  
"PAIRING OK" erscheint, wenn das Pairing fertig ist.

- Diese Einheit unterstützt Secure Simple Pairing (SSP).
- Bis zu 10 Geräte können insgesamt registriert (gepairt) werden.
- Wenn das Pairing ausgeführt ist, bleibt das Bluetooth-Gerät in der Einheit registriert, auch wenn Sie die Einheit zurücksetzen. Zum Löschen des gekoppelten Geräts, ➔ **17**, [DEVICE DELETE].

Wenn der Pairing-Vorgang ausgeführt ist, wird die Bluetooth-Verbindung automatisch hergestellt. Die Anzeige "BT1" und/oder "BT2" auf der Frontblende leuchtet auf.

- Es können maximal zwei Bluetooth-Telefone und ein Bluetooth-Audiogerät zur Zeit angeschlossen werden.
- Manche Bluetooth-Geräte können nicht in der Lage sein, nach dem Pairing die Verbindung automatisch herzustellen. Schließen Sie das Gerät manuell an die Einheit an.
- Weitere Information siehe Bedienungsanleitung Ihres Bluetooth-Geräts.

## Auto Pairing

Wenn Sie Ihr iPhone/ iPod touch/ Android-Gerät an den USB-Eingang anschließen, wird automatisch eine Pairing-Anforderung (über Bluetooth) aktiviert.

**Drücken Sie den Lautstärke-Regler einmal zum Pairing, nachdem Sie den Gerätenamen bestätigt haben.**

Automatische Pairing-Anforderung wird nur aktiviert, wenn:

- Die Bluetooth-Funktion des angeschlossenen Geräts eingeschaltet ist.
- [AUTO PAIRING] auf [ON] gestellt ist. (➔ **17**)
- Die KENWOOD MUSIC PLAY-Anwendung wird auf dem Android-Gerät (➔ **10**) installiert, und [BROWSE MODE] wird gewählt (➔ **11**).

### Verbinden mit einem Remote-Gerät über One-touch (NFC)

Near Field Communication (NFC) erlaubt drahtlose Nahbereich-Kommunikation zwischen der Einheit und Remote-Geräten.

Indem Sie ein NFC-kompatibles Remote-Gerät nahe an die N-Markierung an der Einheit halten, führen die Einheit und das Remote-Gerät Pairing aus und stellen die BLUETOOTH-Verbindung automatisch her.

#### 1 Aktivieren Sie die NFC-Funktion am Remote-Gerät.

Weitere Information siehe Bedienungsanleitung des Remote-Geräts.

#### 2 Halten Sie das Remote-Gerät nahe an die N-Markierung an dieser Einheit.

Das Gerät vibriert, wenn das Pairing fertig ist.

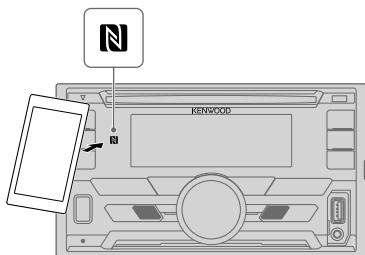

- Zum Abtrennen halten Sie das Remote-Gerät erneut nahe an die N-Markierung an dieser Einheit.
- Diese Einheit Gerät kann ein NFC-kompatibles Gerät zur Zeit erkennen und damit verbunden werden.

### BLUETOOTH — Handy

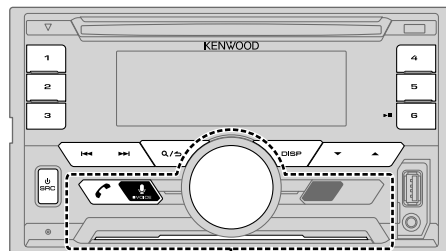

ZONE 2

### Empfangen Sie einen Ruf

Wenn ein Ruf empfangen wird:









- ZONE 2 leuchtet in grüner Farbe auf und blinkt.
- Das Gerät nimmt automatisch den Ruf entgegen, wenn [AUTO ANSWER] auf eine gewählte Zeit gestellt ist. (➔ 15)

Während eines Rufs:

- Das Display leuchtet entsprechend den für [DISPLAY] (➔ 21) und ZONE 2 vorgenommenen Einstellungen in grüner Farbe auf.
- Falls Sie das Gerät ausschalten, wird die Bluetooth-Verbindung getrennt.

## BLUETOOTH®

Die folgenden Bedienungsvorgänge sind je nach dem angeschlossenen Telefon möglicherweise nicht verfügbar.

Zum	Auf der Frontblende
Erster ankommender Anruf...	
Nehmen Sie einen Ruf entgegen	Drücken Sie  oder den Lautstärke-Regler oder eine der Zifferntasten (1 bis 6).
Weisen Sie einen Ruf ab	Drücken Sie  .
Einen Anruf beenden	Drücken Sie  .
Während des Sprechens beim ersten ankommenden Anruf...	
Einen anderen ankommenden Anruf entgegennehmen und den aktuellen Anruf halten	Drücken Sie  .
Einen anderen ankommenden Anruf abweisen	Drücken Sie  .
Bei zwei aktiven Anrufen...	
Aktuellen Anruf beenden und gehaltenen Anruf aktivieren	Drücken Sie  .
Umschalten zwischen aktuellem Anruf und gehaltenem Anruf	Drücken Sie  .
Stellen Sie die Telefonlautstärke ein [00] bis [35] (Standard: [15])	Drhren Sie den Lautstärke-Regler während eines Anrufs. <ul style="list-style-type: none"><li>• Diese Einstellung hat keine Auswirkung auf den Lautstärkepegel der anderen Quellen.</li></ul>
Umschalten zwischen Freisprech- und Privatgespräch-Modi	Drücken Sie  während eines Anrufs. <ul style="list-style-type: none"><li>• Die Bedienung kann je nach dem angeschlossenen Bluetooth-Gerät unterschiedlich sein.</li></ul>

## ■ Verbessern Sie die Sprachqualität

Während am Telefon gesprochen wird...



- 1 Drücken Sie den Lautstärke-Regler, um auf [FUNCTION] zu schalten.
- 2 Drehen Sie den Lautstärke-Regler, um einen Gegenstand zu treffen (siehe folgende Tabelle), und drücken Sie dann den Regler.
- 3 Wiederholen Sie Schritt 2, bis der gewünschte Gegenstand gewählt oder aktiviert ist.
- 4 Halten Sie zum Beenden  gedrückt.

Zum Zurückschalten zum vorherigen Einstellelement drücken Sie .

Standard: **XX**

MIC GAIN	-10 — +10 (—4): Die Empfindlichkeit des Mikrofons nimmt mit höherer Zahl zu.
NR LEVEL	-5 — +5 (0): Passen Sie den Rauschunterdrückungspegel an, bis das geringste Rauschen bei einem Telefongespräch gehört wird.
ECHO CANCEL	-5 — +5 (0): Passen Sie die Verzögerungszeit für die Echo-Löschung an, bis das letzte Echo bei einem Telefongespräch gehört wird.

## ■ Nehmen Sie die Einstellungen zum Empfang eines Anrufs vor

- 1 Drücken Sie  um auf Bluetooth-Modus zu schalten.
- 2 Drehen Sie den Lautstärke-Regler, um einen Gegenstand zu treffen (siehe folgende Tabelle), und drücken Sie dann den Regler.
- 3 Wiederholen Sie Schritt 2, bis der gewünschte Gegenstand gewählt oder aktiviert ist.
- 4 Halten Sie zum Beenden  gedrückt.

Zum Zurückschalten zum vorherigen Einstellelement drücken Sie .



Standard: **XX**

SETTINGS	
AUTO ANSWER	1 — 30: Die Einheit nimmt den ankommenden Ruf automatisch innerhalb der gewählten Zeit entgegen (in Sekunden). ; <b>OFF</b> : Hebt auf.
BATT/SIGNAL *	<b>AUTO</b> : Zeigt die Stärke der Batterie und des Signals, wenn die Einheit ein Bluetooth-Gerät erkennt und das Bluetooth-Gerät verbunden ist. ; <b>OFF</b> : Hebt auf. Die Uhrzeit wird angezeigt.

\* Funktionalität hängt von dem Typ der verwendeten Telefone ab.

## Tätigen Sie einen Ruf

Sie können einen Ruf von der Ruf-Historie, dem Telefonbuch oder durch Wählen der Telefonnummer tätigen. Ruf durch Sprachbefehl ist auch möglich, wenn Ihr Handy dieses Merkmal hat.

- 1 Drücken Sie  um auf Bluetooth-Modus zu schalten.
- 2 Drehen Sie den Lautstärke-Regler, um einen Gegenstand zu treffen (siehe folgende Tabelle), und drücken Sie dann den Regler.
- 3 Wiederholen Sie Schritt 2, bis der gewünschte Gegenstand gewählt/aktiviert ist, oder folgen Sie den Anweisungen auf dem gewählten Gegenstand.
- 4 Halten Sie zum Beenden  gedrückt.

Zum Zurückschalten zum vorherigen Einstellelement drücken Sie .







### CALL HISTORY

(Nur gültig, wenn das Telefon PBAP unterstützt)





- 1 Drücken Sie den Lautstärke-Regler zum Wählen eines Namens oder einer Telefonnummer.
  - "INCOMING", "OUTGOING" oder "MISSED" erscheint im unteren Teil des Displays, um den vorherigen Rufstatus zu zeigen.
  - Drücken Sie **DISP**, um die Anzeigekategorie (NUMBER oder NAME) umzuschalten.
  - "NO DATA" erscheint, wenn kein aufgezeichneter Verlauf vorhanden ist.
- 2 Drücken Sie den Lautstärke-Regler zum Anrufen.

### PHONE BOOK

(Nur gültig, wenn das Telefon PBAP unterstützt)

- 1 Drehen Sie den Lautstärke-Regler schnell, um auf alphabetische Suche zu schalten (wenn das Telefonbuch viele Kontakte enthält).  
Das erste Menü (ABCDEFGHIJK) erscheint.
  - Um zum anderen Menü (LMNOPQRSTUW oder WXYZ1\*) zu gehen, drücken Sie  / .
  - Um den gewünschten ersten Buchstaben zu wählen, drehen Sie den Lautstärke-Regler oder drücken Sie    , und drücken Sie anschließend den Knopf.  
Wählen Sie "1" für Suche mit Nummern und wählen Sie "\*" für Suche mit Symbolen.
- 2 Drehen Sie den Lautstärke-Regler zum Wählen eines Namens, und drücken Sie dann den Regler.
- 3 Drehen Sie den Lautstärke-Regler zum Wählen einer Telefonnummer, und drücken Sie dann den Regler zum Anrufen.
  - Das Telefonbuch des angeschlossenen Telefons wird automatisch beim Pairing zur Einheit übertragen.
  - Kontakte werden in die folgenden Kategorien unterteilt: HOME, OFFICE, MOBILE, OTHER, GENERAL
  - Dieses Gerät kann nur Buchstaben ohne Umlaute oder Akzentzeichen anzeigen. (Buchstaben mit Akzentzeichen wie "Ü" werden als "U" angezeigt.)

### NUMBER DIAL

- 1 Drehen Sie den Lautstärke-Regler zum Wählen einer Nummer (0 bis 9) oder eines Zeichens (\*, #, +).
- 2 Drücken Sie    , um die Eingabeposition zu verschieben.  
Wiederholen Sie Schritt 1 und 2, bis die Eingabe der Telefonnummer beendet ist.
- 3 Drücken Sie den Lautstärke-Regler zum Anrufen.

### VOICE

Sprechen Sie den Namen des anzurufenden Kontakts oder den Sprachbefehl deutlich, um die Telefonfunktionen zu steuern.  
(→ **Einen Ruf mit Spracherkennung tätigen**)

**BATT LOW/ MID/ FULL\***: Zeigt die Batteriestärke.

**NO SIGNAL/ LOW/ MID/ MAX\***: Zeigt die Stärke des momentan empfangenen Signals.

\* Funktionalität hängt von dem Typ der verwendeten Telefone ab.

## Einen Ruf mit Spracherkennung tätigen

- 1 Halten Sie  gedrückt, um die Spracherkennung auf dem angeschlossenen Telefon zu aktivieren.
- 2 Sprechen Sie den Namen des anzurufenden Kontakts oder den Sprachbefehl deutlich, um die Telefonfunktionen zu steuern.
  - Unterstützte Spracherkennungsmerkmale können sich je nach Telefon unterscheiden. Einzelheiten siehe Bedienungsanleitung des angeschlossenen Telefons.
  - Diese Einheit unterstützt auch die Funktion "intelligenter persönlicher Assistent" des iPhone.

## Einstellungen im Speicher

### Speichern Sie einen Kontakt im Speicher

Sie können bis zu 6 Kontakte unter den Nummerntasten (1 bis 6) speichern.

- 1 Drücken Sie  um auf Bluetooth-Modus zu schalten.
- 2 Drehen Sie den Lautstärke-Regler zum Wählen von [CALL HISTORY], [PHONE BOOK] oder [NUMBER DIAL], und drücken Sie dann den Regler.
- 3 Drehen Sie den Lautstärke-Regler zum Wählen eines Kontakts oder zum Eingeben einer Telefonnummer. Wenn ein Kontakt gewählt wird, drücken Sie den Lautstärke-Regler zur Anzeige der Telefonnummer.
- 4 Halten Sie eine der Zifferntasten (1 bis 6) gedrückt. "STORED" wird angezeigt, wenn der Kontakt gespeichert ist.

Zum Löschen eines Kontakts aus dem Festspeicher wählen Sie [NUMBER DIAL] in Schritt 2 und speichern Sie eine leere Nummer.

### Einen Ruf aus dem Speicher tätigen

- 1 Drücken Sie  um auf Bluetooth-Modus zu schalten.
- 2 Drücken Sie eine der Zifferntasten (1 bis 6).
- 3 Drücken Sie den Lautstärke-Regler zum Anrufen. "NO MEMORY" erscheint, wenn kein Kontakt gespeichert ist.



## Andere Einstellungen

- 1 Drücken Sie den Lautstärke-Regler, um auf [FUNCTION] zu schalten.
- 2 Drehen Sie den Lautstärke-Regler, um einen Gegenstand zu treffen (siehe folgende Tabelle), und drücken Sie dann den Regler.
- 3 Wiederholen Sie Schritt 2, bis der gewünschte Gegenstand gewählt/aktiviert ist, oder folgen Sie den Anweisungen auf dem gewählten Gegenstand.
- 4 Halten Sie zum Beenden  gedrückt.

Zum Zurückschalten zum vorherigen Einstellelement drücken Sie .

Standard: **XX**

### BT MODE

PHONE SELECT	Wählt das Telefon oder Audiogerät zum Anschließen oder Abtrennen. "✳" erscheint vor dem Gerätenamen, wenn angeschlossen.
AUDIO SELECT	<ul style="list-style-type: none"> <li>• Sie können maximal zwei Bluetooth-Telefone und ein Bluetooth-Audiogerät zur Zeit anschließen.</li> </ul>
DEVICE DELETE	<ol style="list-style-type: none"> <li>1 Drehen Sie den Lautstärke-Regler zum Wählen eines Geräts zum Löschen, und drücken Sie dann den Regler.</li> <li>2 Drehen Sie den Lautstärke-Regler zum Wählen von [YES] oder [NO], und drücken Sie dann den Regler.</li> </ol>
PIN CODE EDIT (0000)	<p>Ändert den PIN-Code (bis zu 6 Stellen).</p> <ol style="list-style-type: none"> <li>1 Drehen Sie den Lautstärke-Regler zum Wählen einer Nummer.</li> <li>2 Drücken Sie  / , um die Eingabeposition zu verschieben. Wiederholen Sie Schritt 1 und 2, bis die Eingabe des PIN-Codes beendet ist.</li> <li>3 Drücken Sie den Lautstärke-Regler zum Bestätigen.</li> </ol>
RECONNECT	<b>ON:</b> Die Einheit stellt die Verbindung automatisch neu her, wenn das zuletzt angeschlossene Bluetooth-Gerät innerhalb der Reichweite ist. ; <b>OFF:</b> Hebt auf.
AUTO PAIRING	<b>ON:</b> Die Einheit führt automatisch Pairing mit dem unterstützten Bluetooth-Gerät aus (iPhone/ iPod touch/ Android-Gerät), wenn sie über die USB-Eingangsklemme verbunden wird. Je nach dem Betriebssystem des angeschlossenen Geräts arbeitet diese Funktion möglicherweise nicht. ; <b>OFF:</b> Hebt auf.
INITIALIZE	<b>YES:</b> Initialisiert alle Bluetooth-Einstellungen (einschließlich gespeichertes Pairing, Telefonbuch usw.). ; <b>NO:</b> Hebt auf.

## Bluetooth-Testmodus

Sie können die Konnektivität des unterstützten Profils zwischen dem Bluetooth-Gerät und der Einheit prüfen.

- Stellen Sie sicher, dass kein Bluetooth-Gerät gekoppelt ist.

**1 Halten Sie  gedrückt.**

Die Meldung "PLEASE PAIR YOUR PHONE PIN 0000" erscheint.

**2 Suchen und wählen Sie den Modellnamen dieser Einheit (DPX-70\*\*DAB/ DPX-50\*\*BT) auf dem Bluetooth-Gerät.**

**3 Bedienen Sie das Bluetooth-Gerät, um das Pairing zu bestätigen.**

"TESTING" blinkt im Display.

Das Konnektivitätsergebnis (OK oder NG) erscheint nach dem Test.

PAIRING: Pairing-Status

HF CNT: Hands-Free Profile (HFP) Kompatibilität

AUD CNT: Advanced Audio Distribution Profile (A2DP) Kompatibilität

PB DL: Phonebook Access Profile (PBAP) Kompatibilität



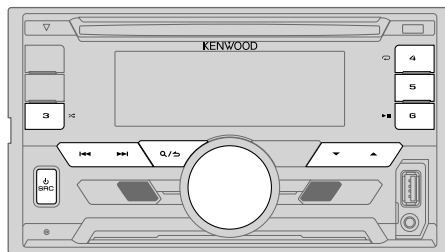

Zum Beenden des Testmodus halten Sie  **SRC** gedrückt, um das Gerät auszuschalten.

## BLUETOOTH — Audio



### Audioplayer über Bluetooth

- 1 Drücken Sie  **SRC** wiederholt zum Wählen von BT AUDIO.
- 2 Bedienen Sie den Bluetooth-Audioplayer zum Starten der Wiedergabe.

Zum	Auf der Frontblende
Wiedergabe / Pause	Drücken Sie <b>6</b>  .
Wählen Sie die Gruppe oder den Order	Drücken Sie <b>▲</b> / <b>▼</b> .
Reverse- / Vorwärts-Überspringen	Drücken Sie <b>◀◀</b> / <b>▶▶</b> .
Vorspulen / Rückspulen	Halten Sie <b>◀◀</b> / <b>▶▶</b> gedrückt.
Wiederholte Wiedergabe	Drücken Sie <b>4</b>  wiederholt. <b>ALL REPEAT, FILE REPEAT, REPEAT OFF</b>
Zufallswiedergabe	Halten Sie die <b>3</b>  gedrückt, um <b>ALL RANDOM</b> zu wählen. • Drücken Sie <b>3</b>  , um <b>RANDOM OFF</b> zu wählen.
Auswählen einer Datei aus einem Order/einer Liste	Siehe "Auswählen einer Datei aus einem Order/einer Liste" auf Seite 12.

Die Bedienungen und Displayanzeigen unterscheiden möglicherweise sich je nach Verfügbarkeit auf dem angeschlossenen Gerät.



# AUDIOEINSTELLUNGEN

Während des Hörens einer Tonquelle...

- 1 Drücken Sie **(▶)** **AUDIO** um direkt auf [AUDIO CONTROL] zu schalten.
- 2 Drehen Sie den Lautstärke-Regler, um einen Gegenstand zu treffen (siehe folgende Tabelle), und drücken Sie dann den Regler.
- 3 Wiederholen Sie Schritt 2, bis der gewünschte Gegenstand gewählt oder aktiviert ist.
- 4 Halten Sie zum Beenden **Q/↵** gedrückt.

Zum Zurückschalten zum vorherigen Einstellelement drücken Sie **Q/↵**.

Standard: **XX**

<b>SUB-W LEVEL</b>	-50 bis +10 (0): Stellt den Subwoofer-Ausgangspegel ein.
<b>MANUAL EQ</b>	
<b>BAND1 LEVEL</b>	<b>LEVEL</b> -9 bis +9 (0): (Siehe <b>BAND2 LEVEL</b> unten.)
	<b>BASS EXTEND ON</b> : Schaltet den erweiterten Bass ein.; <b>OFF</b> : Hebt auf.
<b>BAND2 LEVEL bis BAND13 LEVEL</b>	-9 bis +9 (0): Die Klangelemente (Frequenzpegel, Klangpegel, Q-Faktor) werden in jeder Auswahl vorgewählt ( <b>BAND1 LEVEL</b> bis <b>BAND13 LEVEL</b> ). Stellt den Pegel zum Speichern für jede Quelle ein. (Bevor Sie eine Einstellung vornehmen, wählen Sie eine anzupassende Quelle aus.)
<b>Q FACTOR</b>	1.35/ 1.50/ 2.00: Den Qualitätsfaktor einstellen.
<b>PRESET EQ</b>	<b>NATURAL/ ROCK/ POPS/ EASY/ TOP40/ JAZZ/ POWERFUL/ USER</b> : Wählt einen Vorwahl-Equalizer, der für das Musikgenre geeignet ist. (Wählen Sie [USER], um die in [MANUAL EQ] vorgenommenen Einstellungen zu verwenden.)
<b>BASS BOOST</b>	<b>LEVEL1/ LEVEL2/ LEVEL3/ LEVEL4/ LEVEL5</b> : Wählt Ihren bevorzugten Bass-Boost-Pegel.; <b>OFF</b> : Hebt auf.
<b>LOUDNESS</b>	<b>LEVEL1/ LEVEL2</b> : Wählt Ihre bevorzugten niedrigen und hohen Frequenzen, um eine gute Klangwirkung auch bei niedriger Lautstärke zu erhalten.; <b>OFF</b> : Hebt auf.
<b>SUBWOOFER SET</b>	<b>ON</b> : Schaltet den Subwoofer-Ausgang ein.; <b>OFF</b> : Hebt auf.

<b>FADER</b>	(Gilt nicht, wenn 3-Wege-Übergang gewählt ist.) <b>R15 bis F15 (0)</b> : Stellt die Balance zwischen hinterem und vorderem Lautsprecherausgang ein.
<b>BALANCE</b>	<b>L15 bis R15 (0)</b> : Stellen Sie die Ausgangsbalance zwischen linken und rechten Lautsprechern ein.
<b>VOLUME OFFSET</b>	-15 bis +6 (0): Nehmen Sie die Voreinstellung des Lautstärkepegels jeder Quelle vor. (Vor der Einstellung wählen Sie eine anzupassende Quelle aus.)
<b>SOUND EFFECT</b>	
<b>SOUND RECNSTR</b> (Klangrekonstruktion)	(Gilt nicht für TUNER-Quelle, DAB-Quelle und AUX-Quelle.) <b>ON</b> : Erzeugt realistischen Klang, indem die Hochfrequenzkomponenten kompensiert und die Anstiegszeit der Wellenform, die bei der Audiodaten-Kompression verloren gehen, wiederhergestellt werden.; <b>OFF</b> : Hebt auf.
<b>SPACE ENHANCE</b>	(Gilt nicht für TUNER-Quelle und DAB-Quelle.) <b>SMALL/ MEDIUM/ LARGE</b> : Erlaubt virtuelle Verbesserung des Klangraums.; <b>OFF</b> : Hebt auf.
<b>SND REALIZER</b>	<b>LEVEL1/ LEVEL2/ LEVEL3</b> : Lässt den Klang virtuell realistischer wirken.; <b>OFF</b> : Hebt auf.
<b>STAGE EQ</b>	<b>LOW/ MIDDLE/ HIGH</b> : Stellt die von den Lautsprechern gehörte Klangposition virtuell ein.; <b>OFF</b> : Hebt auf.
<b>DRIVE EQ</b>	<b>ON</b> : Hebt die Frequenz an, um Störgeräusche von außerhalb des Fahrzeugs oder Laufgeräusche der Reifen zu verringern.; <b>OFF</b> : Hebt auf.
<b>SPEAKER SIZE</b>	Je nach dem gewählten Übergangstyp (↔ 5), 2-Wege-Übergang oder 3-Wege-Übergang werden die Einstellpunkte gezeigt. (↔ 20, 21)
<b>X' OVER</b>	Als Standard ist der 2-Wege-Übergangstyp gewählt.

[SUB-W LEVEL] ist nur wählbar, wenn [SUBWOOFER SET] auf [ON] gestellt ist.

## AUDIOEINSTELLUNGEN

### Übergangseinstellungen

Im Folgenden werden die verfügbaren Einstellpunkte für 2-Wege-Übergang und 3-Wege-Übergang gezeigt.

#### SPEAKER SIZE

Wählt entsprechend der Größe der angeschlossenen Lautsprecher für optimale Leistung.

- Die Einstellungen für Frequenz und Flanke werden automatisch für die Übergangseinstellung des gewählten Lautsprechers übernommen.
- Wenn **[NONE]** für **[TWEETER]** von **[FRONT]**, **[REAR]** und **[SUBWOOFER]** für **[SPEAKER SIZE]** gewählt ist, steht die Einstellung **[X' OVER]** des Lautsprechers nicht zur Verfügung.

#### X' OVER

**[FRQ]/ [F - HPF FRQ]/ [R - HPF FRQ]/ [SW LPF FRQ]/ [HPF FRQ]/ [LPF FRQ]:**

Passt die Übergangsfrequenz für die gewählten Lautsprecher an (Hochpassfilter oder Tiefpassfilter).

- Wenn **[THROUGH]** gewählt ist, werden alle Signale zu den gewählten Lautsprechern gesendet.

**[F - HPF SLOPE]/ [R - HPF SLOPE]/ [SW LPF SLOPE]/ [HPF SLOPE]/ [LPF SLOPE]/ [SLOPE]:**

Passt die Stellt die Übergangsfanke an.

- Nur wählbar, wenn eine andere Einstellung als **[THROUGH]** für die Übergangsfrequenz gewählt ist.

**[SW LPF PHASE]/ [PHASE]:**

Wählt die Phase des Lautsprecherausgangs so, dass sie dem anderen Lautsprecherausgang entspricht.

**[GAIN LEFT]/ [GAIN RIGHT]/ [F - HPF GAIN]/ [R - HPF GAIN]/ [SW LPF GAIN]/ [GAIN]:**

Passt die Ausgangslautstärke des gewählten Lautsprechers an.

Die folgenden Punkte sind nur wählbar, wenn **[SUBWOOFER SET]** auf **[ON]** gestellt ist:

- **[SUBWOOFER]/ [WOOFER]** von **[SPEAKER SIZE]**
- **[SUBWOOFER LPF]/ [WOOFER]** von **[X' OVER]**

### Einstellpunkte für 2-Wege-Übergang

#### SPEAKER SIZE

FRONT	SIZE	8CM/ 10CM/ 12CM/ 13CM/ <u>16CM</u> / 17CM/ 18CM/ 4×6/ 5×7/ 6×8/ 6×9/ 7×10
	TWEETER	SMALL/ <u>MIDDLE</u> / LARGE/ NONE (nicht angeschlossen)

REAR	8 CM/ 10 CM/ 12 CM/ 13 CM/ 16 CM/ 17 CM/18 CM/ 4×6/ 5×7/ 6×8/ 6×9/ 7×10/ <u>NONE</u> (nicht angeschlossen)
------	---

SUBWOOFER	16CM/ 20CM/ <u>25CM</u> / 30CM/ 38CM OVER/ <u>NONE</u> (nicht angeschlossen)
-----------	--

#### X' OVER

TWEETER	FRQ	1KHZ/ 1.6KHZ/ 2.5KHZ/ <u>4KHZ</u> / 5KHZ/ 6.3KHZ/ 8KHZ/ 10KHZ/12.5KHZ
	GAIN LEFT	–8 bis <u>0</u>
	GAIN RIGHT	–8 bis <u>0</u>

FRONT HPF	F - HPF FRQ	30HZ/40HZ/ 50HZ/ 60HZ/ 70HZ/ 80HZ/ 90HZ/ 100HZ/ 120HZ/ 150HZ/ 180HZ/ 220HZ/ 250HZ/ <u>THROUGH</u>
	F - HPF SLOPE	–6DB/ <u>–12DB</u> / –18DB/ –24DB
	F - HPF GAIN	–8 bis <u>0</u>

REAR HPF	R - HPF FRQ	
	R - HPF SLOPE	(Siehe FRONT HPF-Einstellungen oben.)
	R - HPF GAIN	

SUBWOOFER LPF	SW LPF FRQ	30HZ/ 40HZ/ 50HZ/ 60HZ/ 70HZ/ 80HZ/ 90HZ/ 100HZ/ 120HZ/ 150HZ/ 180HZ/ 220HZ/ 250HZ/ <u>THROUGH</u>
	SW LPF SLOPE	–6DB/ <u>–12DB</u> / –18DB/ –24DB
	SW LPF PHASE	REVERSE (180°)/ <u>NORMAL</u> (0°)

## AUDIOEINSTELLUNGEN

### ■ Einstellungspunkte für 3-Wege-Übergang

#### SPEAKER SIZE

TWEETER	SMALL/ <u>MIDDLE</u> / LARGE
MID RANGE	8CM/ 10CM/ 12CM/ 13CM/ <u>16CM</u> / 17CM/ 18CM/ 4×6/ 5×7/ 6×8/ 6×9
WOOFER	16CM/ 20CM/ <u>25CM</u> / 30CM/ 38CM OVER/ NONE (nicht angeschlossen)

#### X' OVER

TWEETER	HPF FRQ	1KHZ/ 1.6KHZ/ 2.5KHZ/ <u>4KHZ</u> / 5KHZ/ 6.3KHZ/ 8KHZ/ 10KHZ/ 12.5KHZ
	F - HPF SLOPE	-6DB/ <u>-12DB</u>
	PHASE	REVERSE (180°)/ <u>NORMAL</u> (0°)
	GAIN	-8 bis 0
MID RANGE	HPF FRQ	30HZ/ 40HZ/ 50HZ/ 60HZ/ 70HZ/ 80HZ/ 90HZ/ 100HZ/ <u>120HZ</u> / 150HZ/ 180HZ/ 220HZ/ 250HZ/ THROUGH
	HPF SLOPE	-6DB/ <u>-12DB</u>
	LPF FRQ	1KHZ/ 1.6KHZ/ 2.5KHZ/ <u>4KHZ</u> / 5KHZ/ 6.3KHZ/ 8KHZ/ 10KHZ/ 12.5KHZ/ THROUGH
	LPF SLOPE	-6DB/ <u>-12DB</u>
	PHASE	REVERSE (180°)/ <u>NORMAL</u> (0°)
	GAIN	-8 bis 0
WOOFER	LPF FRQ	30HZ/ 40HZ/ 50HZ/ 60HZ/ <u>70HZ</u> / 80HZ/ 90HZ/ 100HZ/ 120HZ/ 150HZ/ 180HZ/ 220HZ/ 250HZ/ THROUGH
	SLOPE	-6DB/ <u>-12DB</u>
	PHASE	REVERSE (180°)/ <u>NORMAL</u> (0°)
	GAIN	-8 bis 0

## DISPLAY-EINSTELLUNGEN

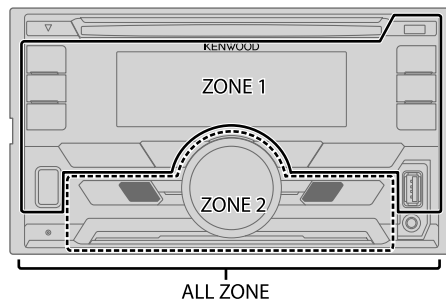

### Stellen Sie die Abblendung ein

Halten Sie **DISP (DIMMER)** gedrückt, um die Abblendung ein- und auszuschalten.

- Wenn Sie [DIMMER TIME] (→ 22) eingestellt haben, wird diese Einstellung gelöscht, wenn Sie diese Taste drücken und gedrückt halten.

### Andere Einstellungen

- 1 Drücken Sie den Lautstärke-Regler, um auf [FUNCTION] zu schalten.
- 2 Drehen Sie den Lautstärke-Regler zum Wählen von [DISPLAY], und drücken Sie dann den Regler.
- 3 Drehen Sie den Lautstärke-Regler zum Wählen eines Gegenstands (→ 22), und drücken Sie dann den Regler.
- 4 Wiederholen Sie Schritt 3, bis der gewünschte Gegenstand gewählt/aktiviert ist, oder folgen Sie den Anweisungen auf dem gewählten Gegenstand.
- 5 Halten Sie zum Beenden **↵/↶** gedrückt.

Zum Zurückschalten zum vorherigen Einstellelement drücken Sie **↵/↶**.

## DISPLAY-EINSTELLUNGEN

Standard: **XX**

<b>COLOR SELECT</b>	<p>Wählen Sie die Farbe für <b>ALL ZONE, ZONE 1</b> und <b>ZONE 2</b> getrennt.</p> <ol style="list-style-type: none"> <li>1 Wählen Sie eine Zone. (➔ 21)</li> <li>2 Wählen Sie eine Farbe für die gewählte Zone. <b>VARIABLE SCAN/ CUSTOM R/G/B/</b> Vorgabefarben* </li></ol> <p>Sie können Ihre eigene Farbe erzeugen, indem Sie <b>[CUSTOM R/G/B]</b> wählen. Die erzeugte Farbe kann unter <b>[CUSTOM R/G/B]</b> gespeichert werden.</p> <ol style="list-style-type: none"> <li>1 Drücken Sie den Lautstärke-Regler, um auf Detail-Farbastimmung zu schalten.</li> <li>2 Drücken Sie <b>◀◀/▶▶</b>, um die Farbe <b>(R/ G/ B)</b> zum Anpassen zu wählen.</li> <li>3 Drehen Sie den Lautstärke-Regler, um den Pegel einzustellen <b>(0 — 9)</b>, und drücken Sie dann den Regler.</li> </ol>
<b>DIMMER</b>	<p>Abblenden der Displaybeleuchtung und Tastenbeleuchtung. <b>ON</b>: Die Abblendung ist eingeschaltet. ; <b>OFF</b>: Hebt auf. <b>DIMMER TIME</b>: Stellen Sie die Anfangs- und Endzeit für die Abblendfunktion ein.</p> <ol style="list-style-type: none"> <li>1 Drehen Sie den Lautstärke-Regler zum Einstellen der Einschaltzeit <b>[ON]</b>, und drücken Sie dann den Regler.</li> <li>2 Drehen Sie den Lautstärke-Regler zum Einstellen der Einschaltzeit <b>[OFF]</b>, und drücken Sie dann den Regler.</li> </ol> <p>(Standard: <b>[ON]: 18:00; [OFF]: 6:00</b>)</p>
<b>BRIGHTNESS</b>	<ol style="list-style-type: none"> <li>1 Wählen Sie eine Zone zur Einstellung. (➔ 21)</li> <li>2 <b>0 — 31</b>: Wählt Ihre bevorzugten Helligkeitsstufe für Displaybeleuchtung und Tastenbeleuchtung.</li> </ol>
<b>TEXT SCROLL</b>	<b>AUTO/ ONCE</b> : Wählt automatisches Scrollen der Displayinformationen, oder einmaliges Scrollen. ; <b>OFF</b> : Hebt auf.

\* Vorgabefarben: **RED1/ RED2/ RED3/ PURPLE1/ PURPLE2/ PURPLE3/ PURPLE4/ BLUE1/ BLUE2/ BLUE3/ SKYBLUE1/ SKYBLUE2/ LIGHTBLUE/ AQUA1/ AQUA2/ GREEN1/ GREEN2/ GREEN3/ YELLOWGREEN1/ YELLOWGREEN2/ YELLOW/ ORANGE1/ ORANGE2/ ORANGERED**

## FEHLERSUCHE

Symptom	Abhilfe
Allgemeines	Es wird kein Ton gehört. <ul style="list-style-type: none"> <li>• Die Lautstärke auf den optimalen Pegel einstellen.</li> <li>• Prüfen Sie die Kabel und Verbindungen.</li> </ul>
	"MISWIRING CHECK WIRING THEN PWR ON" erscheint. <p>Schalten Sie die Stromversorgung aus, und prüfen Sie, ob die Klemmen der Lautsprecherdrähte richtig isoliert sind. Schalten Sie die Stromversorgung wieder ein.</p>
	"PROTECTING SEND SERVICE" erscheint. <p>Reichen Sie die Einheit beim nächsten Kundendienstzentrum ein.</p>
	Das Gerät funktioniert überhaupt nicht. <p>Setzen Sie das Gerät zurück. (➔ 3)</p>
Digitalradio (für <b>DPX7000DAB</b> )	Der DAB-Empfang ist schlecht. <p>Stellen Sie sicher, dass <b>[ON]</b> für <b>[DAB ANT POWER]</b> gewählt ist. (➔ 5)</p>
	"DAB ANT ERR" <p>Prüfen Sie die DAB-Antenne. Wenn eine passive Antenne (ohne einen Booster) verwendet wird, stellen Sie <b>[DAB ANT POWER]</b> auf <b>[OFF]</b>. (➔ 5)</p>
	"RELATED SERV FOUND" <ul style="list-style-type: none"> <li>• Drücken Sie den Lautstärke-Regler zum Aktivieren von Soft-Link (➔ 7)</li> <li>• Zum Abbrechen drücken Sie <b>Q/↵</b>.</li> </ul>
Analogradio	<ul style="list-style-type: none"> <li>• Der Radioempfang ist schlecht.</li> <li>• Statikrauschen beim Radiohören.</li> </ul> <p>Schließen Sie das Antennenkabel fest an.</p>
CD / USB / iPod	Disc kann nicht ausgegeben werden. <p>Halten Sie <b>▲</b> kräftig gedrückt, um die Disc zwangsweise auszugeben. Achten Sie darauf, die ausgeschobene Disc nicht fallen zu lassen. Wenn dadurch das Problem nicht gelöst wird, setzen Sie das Gerät zurück. (➔ 3)</p>
	Rauschen wird erzeugt. <p>Springen Sie zu einem anderen Musikstück oder wechseln Sie die Disc.</p>

## FEHLERSUCHE

Symptom	Abhilfe
Tracks werden nicht so abgespielt, wie Sie es wollten.	Die Wiedergabe-Reihenfolge wird bestimmt, wenn die Dateien aufgezeichnet werden.
"READING" blinkt weiter.	Verwenden Sie nicht zu viele Hierarchie-Ebenen oder Ordner.
Verflossene Spielzeit ist nicht richtig.	Dies liegt daran, wie die Titel aufgezeichnet sind.
"LOADING" erscheint, wenn Sie durch Drücken von <b>Q</b> / <b>↵</b> auf den Suchmodus schalten.	Die Einheit bereitet die iPod/iPhone-Musikliste vor. Das Laden kann eine gewisse Zeit dauern, wiederholen Sie den Vorgang später.
Richtige Zeichen werden nicht angezeigt (z.B. Albumname).	<ul style="list-style-type: none"> <li>Dieses Gerät kann nur Großbuchstaben, Zahlen und eine begrenzte Anzahl von Symbolen anzeigen.</li> <li>Je nach der Anzeigesprache, die Sie gewählt haben (→ <b>5</b>), können bestimmte Buchstaben möglicherweise nicht richtig angezeigt werden.</li> </ul>
"NA FILE"	Achten Sie darauf, dass die Disc unterstützte Audiodateien enthält. (→ <b>25</b> )
"NO DISC"	Setzen Sie eine abspielbare Disc in den Ladeschlitz ein.
"TOC ERROR"	Achten Sie darauf, dass die Disc sauber und ordnungsgemäß eingelegt ist.
"PLEASE EJECT"	Setzen Sie das Gerät zurück. Wenn dadurch das Problem nicht behoben wird, wenden Sie sich an den Kundendienst.
"READ ERROR"	Kopieren Sie die Dateien und Ordner erneut auf das USB-Gerät. Wenn dadurch das Problem nicht gelöst wird, setzen Sie das USB-Gerät zurück oder verwenden Sie ein anderes USB-Gerät.
"NO DEVICE"	Schließen Sie ein USB-Gerät an und schalten Sie die Quelle erneut zu USB um.
"COPY PRO"	Eine kopiergeschützte Datei wird wiedergegeben.
"NA DEVICE"	Schließen Sie ein unterstütztes USB-Gerät an und prüfen Sie die Anschlüsse.
"NO MUSIC"	Schließen Sie ein USB-Gerät an, das abspielbare Audiodateien enthält.
"iPod ERROR"	<ul style="list-style-type: none"> <li>Erneutes Anschließen des iPod.</li> <li>Setzen Sie den iPod erneut zurück.</li> </ul>

CD / USB / iPod

Symptom	Abhilfe
<ul style="list-style-type: none"> <li>Bei Wiedergabe wird kein Ton gehört.</li> <li>Ton wird nur vom Android-Gerät ausgegeben.</li> </ul>	<ul style="list-style-type: none"> <li>Verbinden Sie das Android-Gerät neu.</li> <li>Während der <b>[HAND MODE]</b> eingestellt ist, starten Sie eine Media Player Anwendung auf dem Android-Gerät und starten Sie die Wiedergabe.</li> <li>Während der <b>[HAND MODE]</b> eingestellt ist, starten Sie die aktuelle Media Player Anwendung erneut oder verwenden Sie eine andere Media Player Anwendung.</li> <li>Starten Sie das Android-Gerät neu.</li> <li>Wenn dadurch das Problem nicht gelöst wird, kann das angeschlossene Android-Gerät nicht das Audiosignal zur Einheit leiten. (→ <b>25</b>)</li> </ul>
<p>ANDROID</p> <p>Bei <b>[BROWSE MODE]</b> ist Wiedergabe unmöglich.</p>	<ul style="list-style-type: none"> <li>Stellen Sie sicher, dass KENWOOD MUSIC PLAY APP im Android-Gerät installiert ist. (→ <b>10</b>)</li> <li>Schließen Sie das Android-Gerät erneut an und wählen Sie den geeigneten Steuermodus.</li> <li>Wenn das Problem dadurch nicht gelöst wird, unterstützt das verbundene Android-Gerät nicht <b>[BROWSE MODE]</b>. (→ <b>25</b>)</li> </ul>
"NO DEVICE" oder "READING" blinkt weiter.	<ul style="list-style-type: none"> <li>Schalten Sie die Entwickler-Optionen am Android-Gerät aus.</li> <li>Verbinden Sie das Android-Gerät neu.</li> <li>Wenn das Problem dadurch nicht gelöst wird, unterstützt das verbundene Android-Gerät nicht <b>[BROWSE MODE]</b>. (→ <b>25</b>)</li> </ul>
Die Wiedergabe ist unterbrochen oder es treten Aussetzer im Ton auf.	Schalten Sie den Stromsparmodus am Android-Gerät aus.
"ANDROID ERROR" / "NA DEVICE"	<ul style="list-style-type: none"> <li>Verbinden Sie das Android-Gerät neu.</li> <li>Starten Sie das Android-Gerät neu.</li> </ul>

## FEHLERSUCHE

Symptom	Abhilfe
Kein Bluetooth-Gerät ist erkannt.	<ul style="list-style-type: none"> <li>Suchen Sie erneut vom Bluetooth-Gerät.</li> <li>Setzen Sie das Gerät zurück. (➔ 3)</li> </ul>
Bluetooth-Pairing kann nicht ausgeführt werden.	<ul style="list-style-type: none"> <li>Stellen Sie sicher, dass Sie den gleichen PIN-Code für die Einheit und das Bluetooth-Gerät eingegeben haben.</li> <li>Löschen Sie Pairing-Information sowohl von der Einheit als auch dem Bluetooth-Gerät, und führen Sie dann das Pairing erneut aus. (➔ 13)</li> </ul>
Echo oder Rauschen wird während eines Telefongesprächs gehört.	<ul style="list-style-type: none"> <li>Justieren Sie die Mikrofoneinheit-Position. (➔ 13)</li> <li>Prüfen Sie die [ECHO CANCEL]-Einstellung. (➔ 15)</li> </ul>
Die Telefon-Tonqualität ist schlecht.	<ul style="list-style-type: none"> <li>Verringern Sie den Abstand zwischen der Einheit und dem Bluetooth-Gerät.</li> <li>Bewegen Sie das Fahrzeug zu einem Ort, wo ein besseres Signal empfangen wird.</li> </ul>
Sprach-Rufmethode ist nicht erfolgreich.	<ul style="list-style-type: none"> <li>Verwenden Sie die Sprach-Rufmethode in einer ruhigeren Umgebung.</li> <li>Verringern Sie den Abstand zum Mikrofon, während Sie den Namen sprechen.</li> <li>Stellen Sie sicher, dass die gleiche Stimme wie für die Sprach-Kennung registriert verwendet wird.</li> </ul>
Der Ton wird unterbrochen oder weist bei Wiedergabe von einem Bluetooth-Audioplayer Aussetzer auf.	<ul style="list-style-type: none"> <li>Verringern Sie den Abstand zwischen dem Gerät und dem Bluetooth-Audioplayer.</li> <li>Schalten Sie die Einheit aus und wieder ein, und versuchen Sie erneut, die Verbindung herzustellen.</li> <li>Andere Bluetooth-Geräte versuchen möglicherweise, die Verbindung zur Einheit herzustellen.</li> </ul>
Der angeschlossene Bluetooth-Audioplayer kann nicht gesteuert werden.	<ul style="list-style-type: none"> <li>Prüfen Sie, ob der angeschlossene Bluetooth-Audioplayer das Audio/Video Remote Control Profile (AVRCP) unterstützt. (Siehe auch Bedienungsanleitung Ihres Audioplayer.)</li> <li>Trennen Sie den Bluetooth-Player ab und schließen ihn erneut an.</li> </ul>

Bluetooth®

Symptom	Abhilfe
"DEVICE FULL"	Die Anzahl registrierter Geräte hat den Höchstwert erreicht. Löschen Sie unbenötigte Geräte und wiederholen Sie den Vorgang. (➔ 17, DEVICE DELETE)
"N/A VOICE TAG"	Stellen Sie sicher, dass die gleiche Stimme wie für die Sprach-Kennung registriert verwendet wird.
"NOT SUPPORT"	Das angeschlossene Telefon unterstützt nicht das Spracherkennungssystem oder die Telefonbuch-Übertragung.
"NO ENTRY" / "NO PAIR"	Kein registriertes Gerät ist über Bluetooth angeschlossen/gefunden.
"ERROR"	Wiederholen Sie die Bedienung. Wenn "ERROR" erneut erscheint, prüfen Sie, ob das Gerät die probierte Funktion unterstützt.
"NO INFO" / "NO DATA"	Das Bluetooth-Gerät kann nicht die Kontaktinformationen erhalten.
"HF ERROR XX" / "BT ERROR"	Setzen Sie die Einheit zurück und probieren Sie den Vorgang erneut. Wenn dadurch das Problem nicht behoben wird, wenden Sie sich an den Kundendienst.

Bluetooth®

# ZUR BEZUGNAHME

## ■ Wartung

### Reinigung des Geräts

Wischen Sie die Frontblende mit einem trockenen Silikonlappen oder weichen Lappen sauber.

### Handhabung von Discs

- Berühren Sie nicht die Aufnahme-Oberfläche der Disc.
- Kleben Sie keine Aufkleber oder ähnliches auf eine Disc. Verwenden Sie dem entsprechend auch keine Discs, auf denen sich bereits ein Aufkleber befindet.
- Verwenden Sie kein Zubehör für die Disc.
- Reinigen Sie CDs stets von der Mitte einer Disc nach außen hin.
- Reinigen Sie die Disc mit einem trockenen Silikonlappen oder weichen Lappen. Verwenden Sie keine Lösungsmittel.
- Ziehen Sie Discs beim Entfernen aus dem Gerät horizontal heraus.
- Entfernen Sie vor dem Einsetzen einer Disc die Grate vom Mittenloch und der Disc-Kante.

## ■ Weitere Informationen

Besuchen Sie die folgende Website <[www.kenwood.com/cs/ce/](http://www.kenwood.com/cs/ce/)> für:

- Neueste Firmware-Aktualisierungen und eine Liste der neuesten kompatiblen Artikel
- Android™-Anwendung KENWOOD MUSIC PLAY
- Jegliche neuesten Informationen

### Allgemeines

- Dieses Gerät kann nur die folgenden CDs abspielen:



- Detailinformationen und Hinweise über abspielbare Audiodateien werden im Online-Handbuch auf der folgenden Website gegeben: [www.kenwood.com/cs/ce/audiofile/](http://www.kenwood.com/cs/ce/audiofile/)

### Nicht abspielbare Discs

- Discs mit nicht runder Form.
- Discs die auf der Aufnahme-Oberfläche eingefärbt oder verschmutzt sind.
- Recordable/ReWritable Discs, die nicht abgeschlossen (finalisiert) wurden.
- 8-cm-CD. Falls Sie versuchen, einen Adapter zu verwenden, kann es zu einer Fehlfunktion kommen.

### Abspielbare Dateien

- Wiederzugebende Audiodateien: MP3 (.mp3), WMA (.wma), AAC (.aac)
- Abspielbare Disc-Medien: CD-R/CD-RW/CD-ROM
- Abspielbares Disc-Dateiformat: ISO 9660 Level 1/2, Joliet, Lange Dateinamen.
- Mögliche Dateisysteme auf USB-Geräten: FAT12, FAT16, FAT32

Auch wenn Audiodateien den oben aufgeführten Standards entsprechen, kann das Abspielen unter Umständen auf Grund von Typ oder Zustand der Medien bzw. Geräte nicht möglich sein.

Die AAC (.m4a)-Datei in einem USB-Gerät oder eine von iTunes codierte CD kann nicht auf diesem Gerät abgespielt werden.

### Wissenswertes über USB-Geräte

- Diese Einheit kann MP3/WMA/AAC/WAV/FLAC-Dateien abspielen, die auf einem USB-Massenspeichergerät gespeichert sind.
- Sie können ein USB-Gerät nicht über einen USB-Hub anschließen.
- Der Anschluss eines Kabels mit einer Gesamtlänge von mehr als 5 m kann eine fehlerhafte Wiedergabe verursachen.
- Diese Einheit kann nicht ein USB-Gerät mit einer anderen Bewertung als 5 V und mehr als 1,5 A erkennen.

### Wissenswertes über iPod/iPhone

Made for

- iPod touch (2nd, 3rd, 4th und 5th generation)
- iPod classic
- iPod nano (3rd, 4th, 5th, 6th und 7th generation)
- iPhone 3G, 3GS, 4, 4S, 5, 5S, 5C, 6, 6 Plus
- Sie können den iPod nicht bedienen, wenn "KENWOOD" oder ✓ auf dem iPod angezeigt wird.
- Je nach der Version des Betriebssystems des iPod/iPhone sind einige Funktionen möglicherweise nicht verfügbar.

### Wissenswertes über Android-Geräte

- Diese Einheit unterstützt Android OS 4.1 und höher.
- Manche Android-Geräte (mit OS 4.1 und höher) unterstützen möglicherweise Android Open Accessory (AOA) 2.0 nicht vollständig.
- Wenn das Android-Gerät sowohl Massenspeicherklasse-Gerät als auch AOA 2.0 unterstützt, hat diese Einheit immer Wiedergabe über AOA 2.0 als Vorrang.

### Über Bluetooth

- Je nach Bluetooth-Version des Geräts lassen sich manche Bluetooth-Geräte möglicherweise nicht an diese Einheit anschließen.
- Diese Einheit arbeitet u.U. nicht mit bestimmten Bluetooth-Geräten.
- Die Signalbedingungen sind je nach Umgebung unterschiedlich.
- Kompatibles Remote-Gerät für die NFC-Funktion:  
Remote-Gerät mit einer NFC-Funktion (Betriebssystem: Android™ 2.3.3 oder höher, ausgenommen Android 3.x).  
Wenn das Betriebssystem-Version Ihres Remote-Geräts älter als Android 4.1.x ist, laden Sie die Anwendung "NFC Easy Connect" herunter und starten sie. ("NFC Easy Connect" ist eine kostenlose Anwendung, die bei Google Play erhältlich ist.)

## ZUR BEZUGNAHME

### Ändern der Display-Information

Jedesmal, wenn Sie **DISP** drücken, wechselt die Anzeige-Information.

- Wenn die Information nicht verfügbar oder nicht aufgezeichnet ist, erscheint "NO TEXT", "NO INFO", "NO SIGNAL" oder andere Information (z.B. Sendername, Spielzeit).

Quellename	Display-Information
STANDBY	Quellename (Datum/Uhrzeit)*
DAB	Dienst-Etikett (Ensemble) ➔ Dienst-Etikett (Datum/Uhrzeit)* ➔ Dynamik-Etikett (Datum/Uhrzeit)* ➔ Titel/Interpret ➔ Titel (Datum/Uhrzeit)* ➔ Nächstes Programm (Datum/Uhrzeit)* ➔ Signalpegel (Datum/Uhrzeit)* ➔ (zurück zum Anfang)
TUNER	Frequenz (Datum/Uhrzeit)*  <b>(Nur für Radio Data System-FM (UKW)-Sender)</b> Sendername (Datum/Uhrzeit)* ➔ Radiotext (Datum/Uhrzeit)* ➔ Radiotext+ (R.TEXT+) ➔ Titel (Interpret) ➔ Titel (Datum/Uhrzeit)* ➔ Frequenz (Datum/Uhrzeit)* ➔ (zurück zum Anfang)
CD oder USB	<b>(Für CD-DA)</b> Tracktitel (Interpret) ➔ Tracktitel (Disc-Name) ➔ Tracktitel (Datum/Uhrzeit)* ➔ Spielzeit (Datum/Uhrzeit)* ➔ (zurück zum Anfang)  <b>(Für MP3/WMA/AAC/WAV/FLAC-Datei)</b> Tracktitel (Interpret) ➔ Tracktitel (Albumtitel) ➔ Tracktitel (Datum/Uhrzeit)* ➔ Dateiname (Ordnername) ➔ Dateiname (Datum/Uhrzeit)* ➔ Spielzeit (Datum/Uhrzeit)* ➔ (zurück zum Anfang)
IPOD oder ANDROID	Tracktitel (Interpret) ➔ Tracktitel (Albumname) ➔ Tracktitel (Datum/Uhrzeit)* ➔ Spielzeit (Datum/Uhrzeit)* ➔ (zurück zum Anfang)
BT AUDIO	Tracktitel (Interpret) ➔ Tracktitel (Albumname) ➔ Tracktitel (Datum/Uhrzeit)* ➔ Spielzeit (Datum/Uhrzeit)* ➔ (zurück zum Anfang)
AUX	Quellename (Datum/Uhrzeit)*

\* Die Batterie- und Signalstärke des Bluetooth-Geräts werden angezeigt, wenn [BATT/SIGNAL] auf [AUTO] gestellt ist. (➔ 15)

## TECHNISCHE DATEN

Digitalradio (für [DPX-7000DAB])	DAB	Frequenzbereich	L-Band 1 452,960 MHz — 1 490,624 MHz Band III 174,928 MHz — 239,200 MHz
		Empfindlichkeit	–100 dBm
		Signal-Rauschabstand	80 dB
		Antennenanschluss-Typ	SMB
		Antennen-Ausgangsspannung	14,4 V (11 V – 16 V)
		Antennen-Maximalstrom	< 100 mA
Analogradio	FM	Frequenzbereich	87,5 MHz — 108,0 MHz (50 kHz-Abstimmsschritte)
		Empfindlichkeit (Rauschabstand = 26 dB)	0,71 µV/75 Ω
		Empfindlichkeitsschwelle (Rauschabstand = 46 dB)	2,0 µV/75 Ω
		Frequenzgang (±3 dB)	30 Hz — 15 kHz
		Signal-Rauschabstand (MONO)	64 dB
		Kanaltrennung (1 kHz)	40 dB
	MW	Frequenzbereich	531 kHz — 1 611 kHz (9 kHz-Abstimmsschritte)
		Empfindlichkeit (Rauschabstand = 20 dB)	28,2 µV
	LW	Frequenzbereich	153 kHz — 279 kHz (9 kHz-Abstimmsschritte)
		Empfindlichkeit (Rauschabstand = 20 dB)	50,0 µV



## TECHNISCHE DATEN

CD-Player	Laserdiode	GaAlAs
	Digitalfilter (D/A)	8-faches Oversampling
	Spindeldrehzahl	500 U/min — 200 U/min (CLV)
	Tonhöhenchwankung	Unterhalb der Messgrenze
	Frequenzgang ( $\pm 1$ dB)	20 Hz — 20 kHz
	Gesamtklirrfaktor (1 kHz)	0,01 %
	Signal-Rauschabstand (1 kHz)	105 dB
	Dynamikbereich	90 dB
	Kanaltrennung	85 dB
	MP3-Decodierung	Unterstützt MPEG-1/2 Audio Layer-3
WMA-Decodierung	Unterstützt Windows Media Audio	
AAC-Decodierung	AAC-LC“.aac“-Dateien	
USB	USB Standard	USB 1.1, USB 2.0 Höchstgeschwindigkeit
	Dateisystem	FAT12/ 16/ 32
	Maximaler Versorgungsstrom	DC 5 V $\leq$ 1,5 A
	MP3-Decodierung	Unterstützt MPEG-1/2 Audio Layer-3
	WMA-Decodierung	Unterstützt Windows Media Audio
	AAC-Decodierung	AAC-LC“.aac“-Dateien
	FLAC-Decodierung	FLAC-Datei (Bis zu 48 kHz / 16 Bit)

Bluetooth	Version	Bluetooth Ver.2.1+EDR / Bluetooth 3.0	
	Frequenzbereich	2,402 GHz — 2,480 GHz	
	Ausgangsleistung	+4 dBm (MAX), 0 dBm (AVE) Leistungsklasse 2	
	Maximaler Kommunikationsbereich	Sichtlinie ca. 10 m (32,8 ft)	
	Profil	HFP (Hands-Free Profile) A2DP (Advanced Audio Distribution Profile) AVRCP (Audio/Video Remote Control Profile) SPP (Serial Port Profile) PBAP (Phonebook Access Profile)	
Audio	Maximale Ausgangsleistung	50 W $\times$ 4	
	Volle Bandbreitenleistung	22 W $\times$ 4 (bei weniger als 1 % Klirrfaktor)	
	Lautsprecherimpedanz	4 $\Omega$ — 8 $\Omega$	
	Klangregler	Band 1:	62,5 Hz $\pm$ 9 dB
		Band 2:	100 Hz $\pm$ 9 dB
		Band 3:	160 Hz $\pm$ 9 dB
		Band 4:	250 Hz $\pm$ 9 dB
		Band 5:	400 Hz $\pm$ 9 dB
		Band 6:	630 Hz $\pm$ 9 dB
		Band 7:	1 kHz $\pm$ 9 dB
Band 8:		1,6 kHz $\pm$ 9 dB	
Band 9:		2,5 kHz $\pm$ 9 dB	
Band 10:		4 kHz $\pm$ 9 dB	
Band 11:	6,3 kHz $\pm$ 9 dB		
Band 12:	10 kHz $\pm$ 9 dB		
Band 13:	16 kHz $\pm$ 9 dB		
Vorverstärkerpegel / Last (CD)	4 000 mV/10 k $\Omega$		
Vorverstärkungsimpedanz	$\leq$ 600 $\Omega$		

## TECHNISCHE DATEN

Auxiliary	Frequenzgang ( $\pm 3$ dB)	20 Hz — 20 kHz
	Maximaler Spannungseingang	1 000 mV
	Eingangsimpedanz	30 k $\Omega$
Allgemeines	Betriebsspannung	14,4 V (10,5 V — 16 V zulässig)
	Maximale Stromaufnahme	10 A
	Betriebstemperaturbereich	-10°C — +60°C
	Einbaumaße (B $\times$ H $\times$ T)	182 mm $\times$ 111 mm $\times$ 158 mm
Gewicht	<b>DPX-7000DAB</b> : 1,7 kg <b>DPX-5000BT</b> : 1,6 kg	

Änderungen ohne Vorankündigung bleiben vorbehalten.

## EINBAU / ANSCHLUSS

### ⚠ Warnung

- Das Gerät kann nur bei 12 V DC-Versorgung mit negativer Masse eingebaut werden.
- Trennen Sie den negativen Batterieanschluss vor der Verkabelung und Befestigung ab.
- Schließen Sie nicht das Batteriekaabel (gelb) das Zündkabel (rot) an der Fahrzeugkarosserie oder dem Massekabel (schwarz) an, um einen Kurzschluss zu vermeiden.
- Isolieren Sie nicht angeschlossene Kabel mit Vinylband, um einen Kurzschluss zu vermeiden.
- Sicherstellen, daß das Gerät nach dem Einbau a Chassis des Fahrzeugs geerdet wird.

### ⚠ Vorsicht

- Überlassen Sie aus Sicherheitsgründen die Arbeiten zur Montage und Verkabelung ausgewiesenen Fachpersonal. Lassen Sie sich vom Autoradiohändler beraten.
- Montieren Sie dieses Gerät in der Konsole Ihres Fahrzeugs. Keine Metallteile dieses Geräts bei und kurz nach der Verwendung des Geräts berühren. Metallteile wie der Kühlkörper und das Gehäuse werden heiß.
- Verbinden Sie nicht die  $\ominus$ -Drähte von Lautsprechern mit der Karosserie, dem Massekabel (schwarz) oder schließen sie parallel an.
- Montieren Sie das Gerät mit einem Winkel von weniger als 30°.
- Wenn Ihr Fahrzeugkabelbaum nicht die Zündklemme hat, verbinden Sie das Zündkabel (rot) mit der Klemme am Sicherungskasten des Fahrzeugs, die 12 V DC-Versorgung bietet und durch den Zündschlüssel ein- und ausgeschaltet wird.
- Halten Sie alle Kabel von hitzeableitenden Metallteilen fern.
- Überprüfen Sie nach der Montage des Geräts, ob die Bremslichter, Blinker, Scheibenwischer usw. ordnungsgemäß funktionieren.
- Wenn die Sicherung durchbrennt, überprüfen Sie zuerst, dass die Drähte nicht die Karosserie berühren, und ersetzen Sie dann die durchgebrannte Sicherung durch eine neue Sicherung mit der gleichen Nenngröße.

### Grundlegendes Verfahren

- 1 Ziehen Sie den Schlüssel aus dem Zündschloss, und trennen Sie dann den  $\ominus$ -Pol der Autobatterie ab.**
- 2 Installieren Sie die DAB-Antenne (für **DPX-7000DAB**).**  
Siehe Installieren Sie die DAB-Antenne. (➔ 32)
- 3 Schließen Sie die Kabel richtig an.**  
Siehe Verdrahtungsanschluss. (➔ 30, 31)
- 4 Bauen Sie das Autoradio in Ihrem Fahrzeug ein.**  
Siehe Einbau der Einheit (Einbau im Armaturenbrett). (➔ 29)
- 5 Schließen Sie die  $\ominus$ -Klemme der Autobatterie an.**
- 6 Drücken Sie  $\odot$  SRC zum Einschalten.**
- 7 Nehmen Sie einen Reset am Gerät innerhalb von 5 Sekunden vor. (➔ 3)**

## Teileliste für den Einbau

### (A) Einbauhalterung

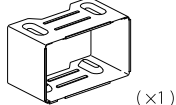

### (B) Frontrahmen

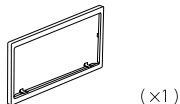

### (C) Kabelbaum

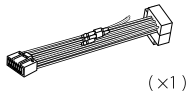

### (D) Ausziehschlüssel



## Einbau der Einheit (Einbau im Armaturenbrett)

Führen Sie die erforderliche Verkabelung aus. (→ 31)

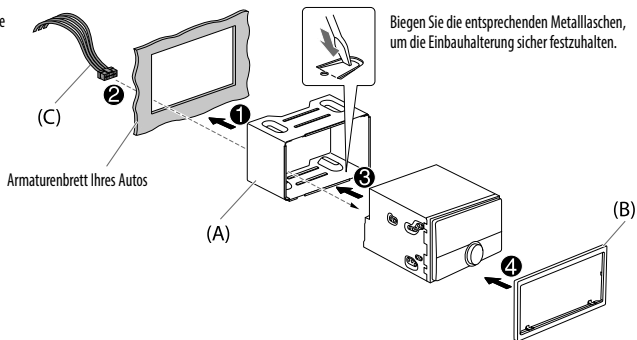

## Beim Einbau des Geräts ohne Einbauhalterung

- 1 Nehmen Sie die Einbauhalterung und den Frontrahmen vom Gerät ab.
- 2 Richten Sie die Öffnungen am Gerät (an beiden Seiten) mit der Befestigungskonsole am Fahrzeug aus und sichern Sie das Gerät mit Schrauben (im Handel erhältlich).

⚠ Verwenden Sie nur die vorgeschriebenen Schrauben. Durch Verwendung falscher Schrauben kann das Gerät beschädigt werden.

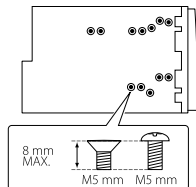

## Entfernen der Einheit

- 1 Passen Sie die Vorsprünge an den Ausziehschlüsseln an beiden Seiten des Frontrahmens ein und ziehen Sie ihn heraus.
- 2 Setzen Sie die Ausziehschlüssel tief in die Schlitz an jeder Seite ein und folgen dann den mit Pfeil gekennzeichneten Anweisungen wie unten gezeigt.

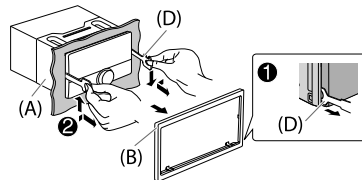

## Verdrahtungsanschluss

Bei Anschluss an einen externen Verstärker schließen Sie dessen Massedraht an der Autokarosserie an, um Beschädigung des Geräts zu vermeiden.

### Wenn Ihr Fahrzeug KEINEN ISO-Anschluss hat :

Wir empfehlen, die Einheit mit einem im Handel erhältlichen, für Ihr Fahrzeug ausgelegten Kabelbaum zu installieren und diese Arbeit zur Ihrer eigenen Sicherheit von qualifizierten Fachleuten ausführen zu lassen. Lassen Sie sich von Ihrem Autoradiohändler beraten.

### Anschluss des ISO-Anchlusses an manche VW/Audi oder Opel (Vauxhall) Automobile

Sie müssen möglicherweise die Verkabelung des mitgelieferten Kabelbaums modifizieren, wie unten gezeigt.

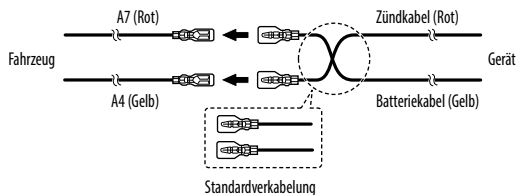

## ISO-Anschlüsse

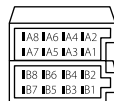

Stift	Farbe und Funktion	
A4	Gelb	: Batterie
A5	Blau/Weiß	: Stromsteuerung
A7	Rot	: Zündung (ACC)
A8	Schwarz	: Erdungsanschluss (Masse)
B1	Lila ⊕	: Hinterer Lautsprecher (rechts)
B2	Lila/Schwarz ⊖	Für 3-Wege-Übergang: Hochtöner (rechts)
B3	Grau ⊕	: Vorderer Lautsprecher (rechts)
B4	Grau/Schwarz ⊖	Für 3-Wege-Übergang: Mitteltöner (rechts)
B5	Weiß ⊕	: Vorderer Lautsprecher (links)
B6	Weiß/Schwarz ⊖	Für 3-Wege-Übergang: Mitteltöner (links)
B7	Grün ⊕	: Hinterer Lautsprecher (links)
B8	Grün/Schwarz ⊖	Für 3-Wege-Übergang: Hochtöner (links)

# EINBAU / ANSCHLUSS

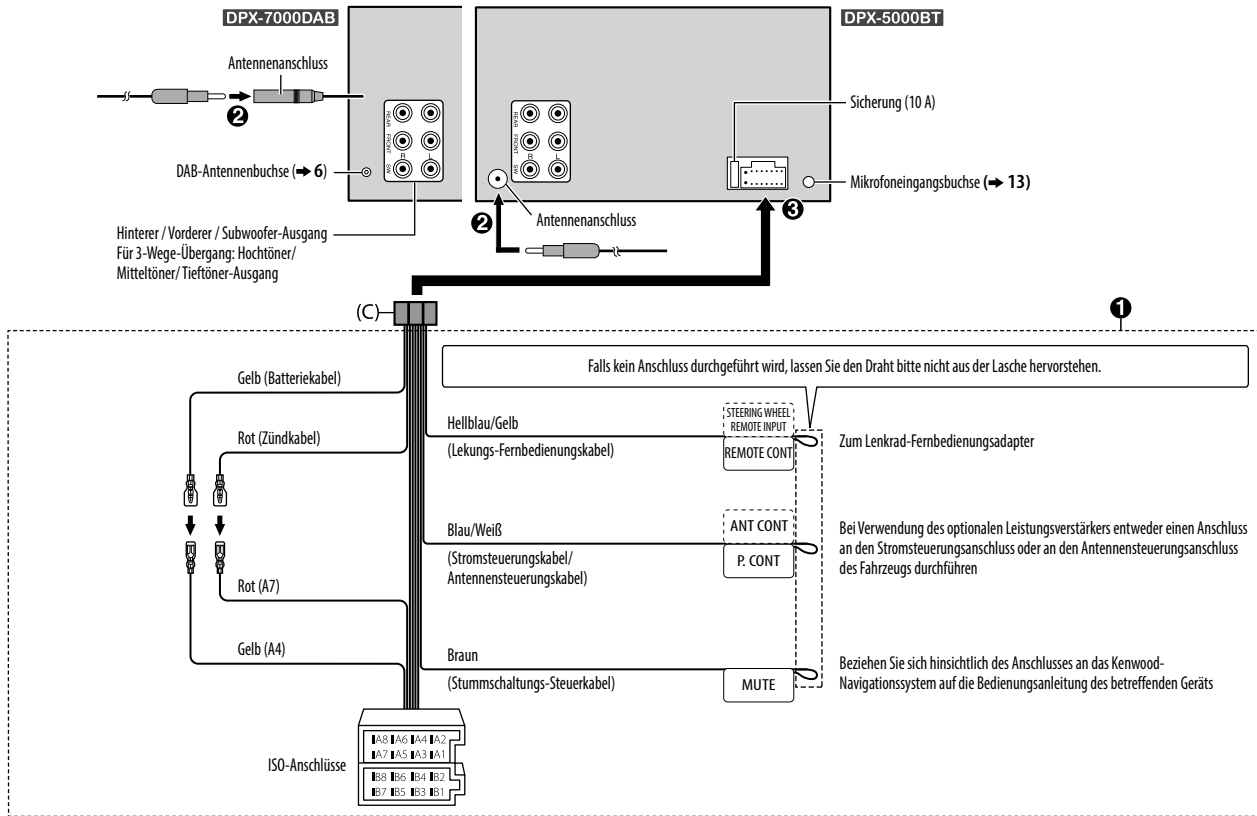

## EINBAU / ANSCHLUSS

### Installieren Sie die DAB-Antenne (für **DPX-7000DAB**)

Schließen Sie die mitgelieferte DAB-Antenne an die DAB-Antennenbuchse an. (→ 31)

#### ▲ Vorsicht

- Die Folienantenne **(F)** ist ausschließlich zur Verwendung im Inneren des Fahrzeugs gedacht.
- Installieren Sie sie nicht an folgenden Orten:
  - wo sie die Sicht des Fahrers blockieren kann.
  - wo sie die Funktion von Sicherheitseinrichtungen wie etwa Airbags behindern kann.
  - auf beweglichen Glasoberflächen wie auf der Heckklappe.
  - an der Seite des Fahrzeugs (z.B. Tür, vorderes Teilfenster).
  - am Heckfenster.
- Die Signalstärke nimmt bei Installation an den folgenden Orten ab:
  - auf IR-Reflexionsglas oder an mit Spiegelfolien abgedeckten Stellen.
  - wo sie mit einer echten Radioantenne überlappt (Muster).
  - wo sie mit Fensterheizröhren überlappt.
  - auf Glas, das Radiosignale blockiert (z.B. IR-Reflexionsglas, Thermalisiererglas).
- Schlechter Empfang kann auftreten:
  - wegen Störungen bei eingeschaltetem Scheibenwischer, Klimagerät oder Motor.
  - je nach der Richtung des Senders in Bezug auf das Fahrzeug (Antenne).
- Wischen Sie gründlich Öl und Schmutz mit Hilfe des mitgelieferten Reinigungsmittels **(I)** von der Anbringungsfläche ab.
- Biegen oder beschädigen Sie die Folienantenne **(F)** nicht.
- Die Installation kann bei bestimmten Fahrzeugen unmöglich sein.
- Prüfen Sie die Kabelführung auf der Folienantenne **(F)** und auf der Verstärkereinheit **(G)** vor dem Aufkleben.
- Wenden Sie nach dem Aufkleben der Folienantenne **(F)** keinen Glasreiniger an.

### Bestimmen Sie die Antenneneinbauposition

- Die Richtung der Folienantenne **(F)** ist unterschiedlich, je nachdem ob die Folienantenne **(F)** an der rechten oder linken Seite installiert ist.
- Prüfen Sie immer den Installationsort der Folienantenne **(F)** vor der Installation. Die Folienantenne kann nicht erneut aufgeklebt werden.
- Lassen Sie einen Abstand zu anderen Antennen von mindestens 100 mm.
- Kleben Sie nicht die Verstärkereinheit **(G)** auf die Keramiklinie (schwarzer Teil) um die Frontscheibe. Hier ist nicht ausreichend Klebkraft vorhanden.

#### ■ Installieren der Antenne an der linken Seite

#### ■ Installieren der Antenne an der rechten Seite

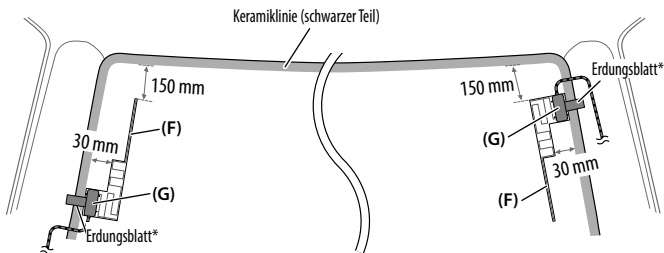

\* Kleben Sie das Erdungsblatt der Verstärkereinheit **(G)** auf den Metallteil auf der Frontsäule.

### Teileliste für den Einbau

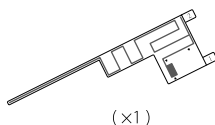

**(F)** Folienantenne (×1)

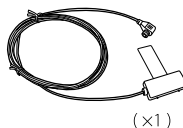

**(G)** Verstärkereinheit  
(Kabel mit Booster, 3,5 m) (×1)



**(H)** Kabelklemme (×3)



**(I)** Reiniger (×1)

### ▲ Vorsicht

#### Beim Installieren des Antennenkabels im Inneren der Frontsäule bei eingebautem Airbag

- Die Frontsäulenabdeckung wird mit einem speziellen Clip gesichert, der beim Ausbau möglicherweise ausgetauscht werden muss.  
Wenden Sie sich an Ihren Fahrzeughändler für Einzelheiten zum Entfernen der Frontsäulenabdeckung und zur Bestellung von Ersatzteilen.

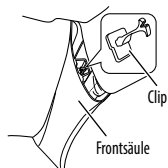

- Installieren Sie die Verstärkereinheit (G) über dem Airbag, so dass sie nicht die Funktion des Airbags beeinträchtigt.

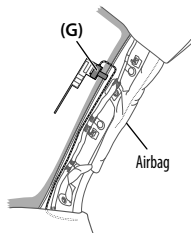

### Einbauübersicht

Die Antenne sollte aus Sicherheitsgründen auf der Beifahrerseite installiert werden.

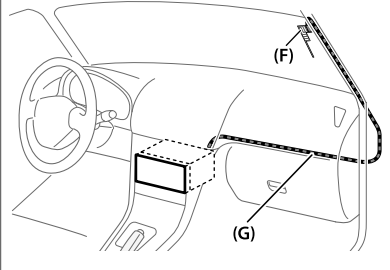

### Antenneneinbau

#### 1 Entfernen Sie die Frontsäulenabdeckung an Ihrem Fahrzeug.

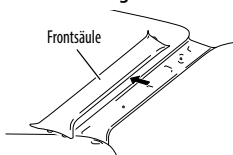

#### 2 Reinigen Sie die Windschutzscheibe mit dem mitgelieferten Reiniger (I).

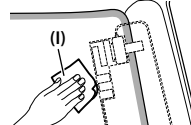

- Warten Sie, bis die Glasoberfläche vollständig trocken ist, bevor Sie fortfahren.
- Wärmen Sie die Oberfläche der Frontscheibe mit dem Entfroster an, wenn es kalt ist (im Winter).

#### 3 Entfernen Sie das Trägerblatt (Zapfen 1) der Folienantenne (F) horizontal ab und kleben Sie die Antenne auf die Scheibe.

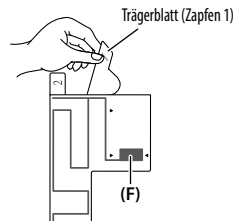

Berühren Sie nicht die Aufkleboberfläche (Klebeite) der Folienantenne (F).

- 4** Reiben Sie die Folienantenne vorsichtig auf der Windschutzscheibe in Pfeilrichtung, um sicheres Anhaften zu erzielen.

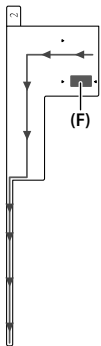

- 5** Entfernen Sie das Trägerblatt (Zapfen 2) der Folienantenne (F) vertikal.

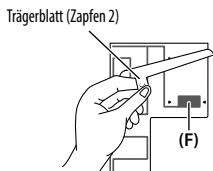

- 6** Richten Sie die Position des Vorsprungs an der Verstärkereinheit (G) mit dem ▼ an der Folienantenne (F) aus und kleben auf. Berühren Sie nicht den Leiteranschluss an der Aufkleboberfläche (KlebeSeite) der Verstärkereinheit (G).

- Beim Installieren der Antenne an der rechten Seite

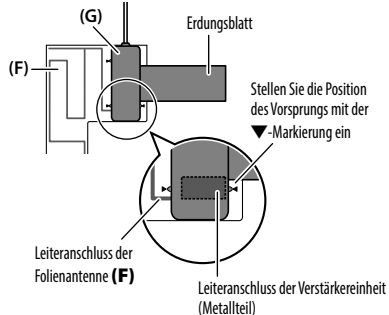

- Beim Installieren der Antenne an der linken Seite

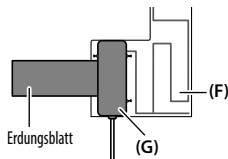

- 7** Entfernen Sie die Folie, die das Erdungsblatt abdeckt, und kleben Sie das Erdungsblatt auf den Metallteil des Fahrzeugs.

Lassen Sie ausreichend Spielraum für das Erdungsblatt, damit es nicht Innenteile (Frontsäulenabdeckung) behindert. Achten Sie auch darauf, dass Innenteile nicht die Verstärkereinheit (G) behindern.

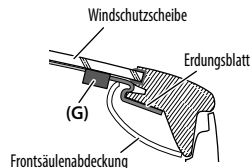

- 8** Verdrhten Sie die Antennenkabel. Verwenden Sie die Kabelklemme (H) zum Sichern der Antenne an der Säule an mehreren Stellen.

- 9** Bringen Sie die Frontsäulenabdeckung in ihrer ursprünglichen Position an.

Achten Sie darauf, nicht das Erdungsblatt und die Verstärkereinheit (G) beim Abdecken zu beschädigen.

- 10** Schließen Sie die Verstärkereinheit (G) an der DAB-Eingangsklemme an der Rückseite der Einheit an.

- 11** Stellen Sie [DAB ANT POWER] auf [ON]. (→ 5)





# СОДЕРЖАНИЕ

ПОДГОТОВКА К ЭКСПЛУАТАЦИИ	2
ОСНОВНЫЕ СВЕДЕНИЯ	3
НАЧАЛО ЭКСПЛУАТАЦИИ	4
1 Выбор языка отображения и отмена демонстрации	
2 Установка часов и даты	
3 Установка начальных настроек	
ЦИФРОВОЕ РАДИО (для <b>DPX-7000DAB</b> )	6
АНАЛОГОВОЕ РАДИО	8
AUX	10
CD / USB / iPod / ANDROID	10
BLUETOOTH®	13
ЗВУКОВЫЕ НАСТРОЙКИ	19
НАСТРОЙКИ ДИСПЛЕЯ	21
УСТРАНЕНИЕ ПРОБЛЕМ	22
СПРАВОЧНЫЕ МАТЕРИАЛЫ	25
Обслуживание	
Дополнительная информация	
ТЕХНИЧЕСКИЕ ХАРАКТЕРИСТИКИ	26
УСТАНОВКА И ПОДКЛЮЧЕНИЕ	28

# ПОДГОТОВКА К ЭКСПЛУАТАЦИИ

## ВАЖНО

- В целях обеспечения надлежащей эксплуатации, пожалуйста, перед тем как приступить к эксплуатации данного изделия, внимательно прочтите настоящее руководство. Особенно важно, чтобы вы прочли и соблюдали все указания в данном руководстве, отмеченные словами Предупреждение и Внимание.
- Пожалуйста, держите данное руководство в надежном и доступном месте для обращения к нему за справками в будущем.

## ▲ Предупреждение

Не используйте функции, которые отвлекают внимание и мешают безопасному вождению.

## ▲ Внимание

### Настройка громкости:

- Отрегулируйте громкость таким образом, чтобы слышать звуки за пределами автомобиля для предотвращения аварий.
- Уменьшите громкость перед воспроизведением, чтобы предотвратить повреждение динамиков из-за внезапного повышения уровня громкости на выходе.

### Общие характеристики:

- Не используйте внешние устройства, если это может отрицательно повлиять на безопасность движения.
- Убедитесь в том, что созданы резервные копии всех важных данных. Мы не несем ответственность за потерю записанных данных.
- Никогда не оставляйте металлические предметы (например, монеты или металлические инструменты) внутри устройства во избежание коротких замыканий.
- Если ошибка чтения диска возникла из-за образования конденсата на лазерных линзах, извлеките диск и дождитесь, пока влага испарится.
- В зависимости от типа автомобиля антенна может автоматически выдвигаться при включении устройства, если подключен провод управления антенной (➔ 31). При парковке в месте с низким потолком выключайте устройство или переключайте источник в режим STANDBY.

## Как пользоваться данным руководством

- Операции объясняются в основном с использованием кнопок на передней панели модели **DPX-5000BT**.
- В объяснительных целях используются индикации на английском языке. Вы можете выбрать язык отображения из меню [FUNCTION]. (➔ 5)
- [XX] обозначает выбранные элементы.
- (➔ XX) означает, что материалы доступны на указанной странице.

# ОСНОВНЫЕ СВЕДЕНИЯ

## Передняя панель

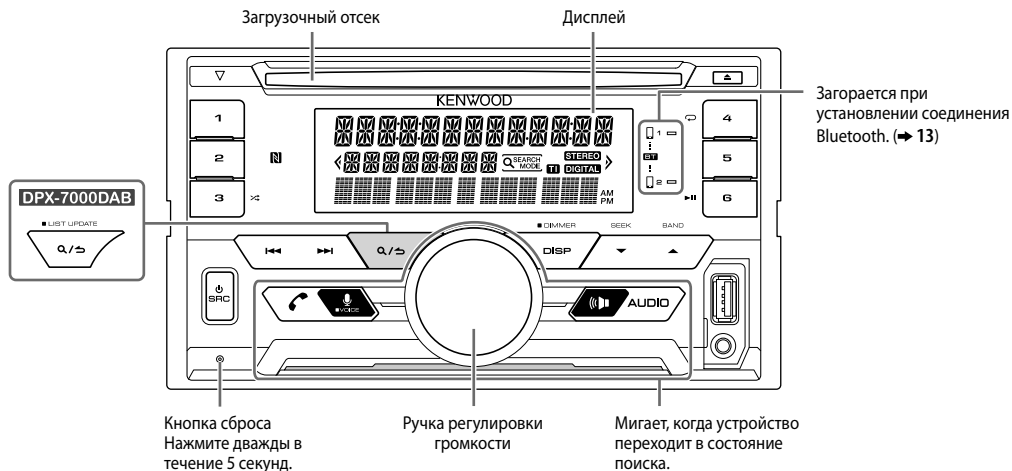

### Задача

### На передней панели

Включение питания

Нажмите кнопку **SRC**.  
• Нажмите и удерживайте нажатой, чтобы отключить питание.

Настройка громкости

Поверните ручку регулировки громкости.

Выберите источник

Нажмите кнопку **SRC** несколько раз.

Изменение отображаемой информации

Нажмите кнопку **DISP** несколько раз. (→ 26)

# НАЧАЛО ЭКСПЛУАТАЦИИ

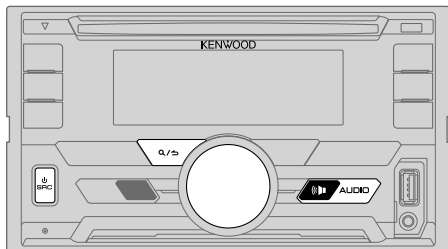

## 1 Выбор языка отображения и отмена демонстрации

При первом включении питания (или если для параметра [FACTORY RESET] установлено значение [YES], → 5) на дисплее отображается следующая информация: "SEL LANGUAGE" → "PRESS" → "VOLUME KNOB"

- 1 Поверните ручку регулировки громкости для выбора [ENG] (Английский), [RUS] (Русский) или [SPA] (Испанский), а затем нажмите ее.

В качестве начальной настройки выбрано значение [ENG].

Затем на дисплее отображается: "CANCEL DEMO" → "PRESS" → "VOLUME KNOB".

- 2 Нажмите ручку регулировки громкости.
- 3 Нажмите ручку регулировки громкости еще раз. Отображается надпись "DEMO OFF".

Затем дисплей отображает тип выбранного кроссовера: "2-WAY X'OVER" или "3-WAY X'OVER"

- Чтобы изменить тип кроссовера, см. "Изменение типа кроссовера" (→ 5).

## 2 Установка часов и даты

- 1 Нажмите ручку регулировки громкости для перехода в режим [FUNCTION].
- 2 Поверните ручку регулировки громкости для выбора элемента [CLOCK], а затем нажмите ее.

Чтобы настроить часы

- 3 Поверните ручку регулировки громкости для выбора элемента [CLOCK ADJUST], а затем нажмите ее.
- 4 Поворачивайте ручку регулировки громкости, чтобы выбрать значения параметров, а затем нажмите ее.  
Час → Минута
- 5 Поверните ручку регулировки громкости для выбора элемента [CLOCK FORMAT], а затем нажмите ее.
- 6 Поверните ручку регулировки громкости для выбора [12H] или [24H], а затем нажмите ее.

Чтобы установить дату

- 7 Поверните ручку регулировки громкости для выбора элемента [DATE FORMAT], а затем нажмите ее.
- 8 Поверните ручку регулировки громкости для выбора [DD/MM/YY] или [MM/DD/YY], а затем нажмите ее.
- 9 Поверните ручку регулировки громкости для выбора элемента [DATE SET], а затем нажмите ее.
- 10 Поворачивайте ручку регулировки громкости, чтобы выбрать значения параметров, а затем нажмите ее.  
День → Месяц → Год или Месяц → День → Год
- 11 Нажмите кнопку Q/PS и удерживайте ее нажатой для выхода. Для возврата к предыдущему элементу настройки нажмите кнопку Q/PS.

## 3 Установка начальных настроек

- 1 Нажмите SRC несколько раз для перехода в режим STANDBY.
- 2 Нажмите ручку регулировки громкости для перехода в режим [FUNCTION].
  - Нажатие «AUDIO» напрямую переключает в [AUDIO CONTROL].
- 3 Поверните ручку регулировки громкости для выбора элемента (→ 5), а затем нажмите ручку.
- 4 Повторяйте действие 3 до тех пор, пока не будет выбран или активирован необходимый элемент.
- 5 Нажмите кнопку Q/PS и удерживайте ее нажатой для выхода. Для возврата к предыдущему элементу настройки нажмите кнопку Q/PS.

# НАЧАЛО ЭКСПЛУАТАЦИИ

По умолчанию: **XX**

TUNER SETTING	
<b>DAB L-BAND*1</b>	<b>ON:</b> Принимает ансамбль L-BAND во время приема передач цифрового радио. ; <b>OFF:</b> Отмена
<b>DAB ANT POWER*1</b>	<b>ON:</b> Подача питания на антенну DAB. Выберите при использовании антенны, входящей в комплект поставки. ; <b>OFF:</b> Питание не подается. Выберите при использовании пассивной антенны без усилителя. (→ 32)
<b>PRESET TYPE</b>	<b>NORMAL:</b> Запоминание одной радиостанции для каждой запрограммированной кнопки в каждом диапазоне частот (FM1/ FM2/ FM3/ MW/ LW/ DB1/ DB2/ DB3). ; <b>MIX:</b> Запоминание одной радиостанции (цифровое радио или аналоговое радио) для каждой запрограммированной кнопки вне зависимости от выбранного диапазона частот.
DISPLAY	
<b>EASY MENU</b>	При переходе в режим [FUNCTION]... <b>ON:</b> Цвет подсветки ZONE1 и ZONE2 изменяется на белый. ; <b>OFF:</b> Цвет подсветки ZONE2 изменяется на белый, а цвет подсветки ZONE1 остается таким, какой был задан в [COLOR SELECT]. (→ 21) (Чтобы определить зону, см. рисунок на стр. 21.)
SYSTEM	
<b>KEY BEEP*2</b>	<b>ON:</b> Включение звука нажатия кнопки. ; <b>OFF:</b> Выключение.
SOURCE SELECT	
<b>BUILT-IN AUX</b>	<b>ON:</b> Включение варианта AUX при выборе источника. ; <b>OFF:</b> Отключение. (→ 10)
<b>P-OFF WAIT</b>	Применимо, только если выключен демонстрационный режим. Выбор времени автоматического выключения устройства (в режиме ожидания) в целях экономии аккумулятора. <b>20M:</b> 20 минут ; <b>40M:</b> 40 минут ; <b>60M:</b> 60 минут ; — — —: Отмена
<b>CD READ</b>	<b>1:</b> Автоматическое распознавание диска с аудиофайлами и музыкального компакт-диска. ; <b>2:</b> Принудительное воспроизведение в качестве музыкального компакт-диска. Во время воспроизведения диска с аудиофайлами звук не слышен.

\*1 Для **DPX-7000DAB**.

\*2 Не применимо, если выбран 3-полосный кроссовер.

## F/W UPDATE

### UPDATE SYSTEM/ UPDATE DAB1/ UPDATE DAB2

**F/W UP xx.xx/** **YES:** Запуск обновления встроенного программного обеспечения. ; **NO:** Отмена (обновление не запущено).  
**F/W UP xxxxx/**  
**F/W UP Vxxx** Подробнее об обновлении встроенного программного обеспечения см.:  
[www.kenwood.com/cs/ce/](http://www.kenwood.com/cs/ce/)

**FACTORY RESET** **YES:** Сброс всех настроек на значения по умолчанию (кроме сохраненных радиостанций). ; **NO:** Отмена.

## CLOCK

**CLOCK DISPLAY** **ON:** Даже в выключенном состоянии на дисплее отображается текущее время. ;  
**OFF:** Отмена.

## ENGLISH

Выберите язык отображения для меню [FUNCTION] и в применимы случая информации о музыке.

## РУССКИЙ

По умолчанию выбрано значение [ENGLISH].

## ESPAÑOL

## Изменение типа кроссовера

- 1 Нажмите **SRC** несколько раз для перехода в режим **STANDBY**.
  - 2 Нажмите и удерживайте нажатыми нумерованные кнопки **4** и **5**, чтобы перейти в режим выбора кроссовера. Отобразится текущий тип кроссовера.
  - 3 Поверните ручку регулировки громкости для выбора "2WAY" или "3WAY", а затем нажмите **ee**.
  - 4 Поверните ручку регулировки громкости для выбора "YES" или "NO", а затем нажмите ручку. Отобразится выбранный тип кроссовера.
- Для отмены нажмите и удерживайте нажатой кнопку **Q / ↵**.
  - Чтобы отрегулировать настройки выбранного кроссовера, см. (→ 20).

## ▲ Внимание

Выбирайте тип кроссовера в соответствии с конфигурацией подключения динамиков. (→ 31)

Если вы выберете неправильный тип:

- Динамики могут повредиться.
- Уровень выходного звука может быть чрезмерно высоким или низким.

# ЦИФРОВОЕ РАДИО (для DPX-7000DAB)

## Информация о DAB (Digital Audio Broadcasting — цифровое аудиовещание)

DAB представляет собой одну из доступных сегодня систем цифрового радиовещания. Она позволяет передавать звук цифрового качества без раздражающих помех или искажения сигнала. Кроме того, она позволяет передавать текст, изображения и данные.

В отличие от FM-вещания, в котором каждая программа передается на своей частоте, DAB комбинирует несколько программ (они называются "сервисами"), формируя один "ансамбль".

"Первичный компонент" (главная радиостанция) иногда сопровождается "вторичным компонентом", который может содержать дополнительные программы или другую информацию.

### Подготовка:

- 1 Подсоедините прилагаемую DAB-антенну к гнезду DAB-антенны. (→ 31)
  - 2 Нажмите кнопку **SRC** несколько раз для выбора DAB.
  - 3 Нажмите и удерживайте **Q/↵ (LIST UPDATE)**, чтобы **запустить обновление списка сервисов**.  
Отобразится "LIST UPDATE", и запустится обновление. Когда обновление завершится, отобразится "UPDATED".  
Выполнение обновления занимает до 3 минут. Во время выполнения обновлений не допускается прерывания (например информацией о дорожной ситуации).
- Чтобы отменить обновление списка сервисов:  
Снова нажмите и удерживайте **Q/↵ (LIST UPDATE)**.

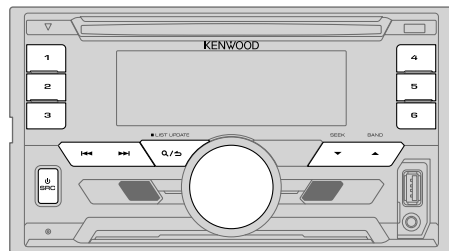

### Поиск ансамбля

- 1 Нажмите кнопку **SRC** несколько раз для выбора DAB.
  - 2 Нажмите кнопку **BAND** несколько раз для выбора DB1/ DB2/ DB3.
  - 3 Нажмите и удерживайте **◀◀ / ▶▶** для поиска ансамбля.
  - 4 Нажмите **◀◀ / ▶▶**, чтобы выбрать ансамбль, сервис или компонент для прослушивания.
- Порядок изменения метода поиска для **◀◀ / ▶▶**: Нажмите кнопку **▼ SEEK** несколько раз.  
**AUTO1** : Нажмите кнопку **◀◀ / ▶▶**: Выберите ансамбль, сервис или компонент.  
Нажмите и удерживайте нажатой кнопку **◀◀ / ▶▶**: Автоматический поиск ансамбля.  
**AUTO2** : Нажмите кнопку **◀◀ / ▶▶**: Поиск запрограммированной радиостанции.  
**MANUAL** : Нажмите кнопку **◀◀ / ▶▶**: Выберите ансамбль, сервис или компонент.  
Нажмите и удерживайте нажатой кнопку **◀◀ / ▶▶**: Ручной поиск ансамбля.
  - Чтобы сохранить сервис: Нажмите и удерживайте нажатой одну из нумерованных кнопок **(1 – 6)**.
  - Чтобы выбрать сохраненный сервис: Нажмите одну из нумерованных кнопок **(1 – 6)**.

### Выбор сервиса

- 1 Нажмите **Q/↵ (LIST UPDATE)**, чтобы перейти в режим поиска сервиса.
- 2 Поверните ручку регулировки громкости или нажмите **▲ / ▼** для выбора сервиса, а затем нажмите ручку.

Чтобы отменить режим поиска сервиса, нажмите **Q/↵ (LIST UPDATE)**.

## ЦИФРОВОЕ РАДИО (для DPX-7000DAB)

### Выбор сервиса по имени

- 1 Нажмите **Q/↵ (LIST UPDATE)**, чтобы перейти в режим поиска сервиса.
- 2 Быстро поверните ручку регулировки громкости для перехода в режим поиска по алфавиту.
- 3 Поверните ручку регулировки громкости или нажмите **◀◀/▶▶**, чтобы выбрать символ для поиска.  
Нажмите **▲/▼**, чтобы перейти к предыдущей/следующей странице.
- 4 Нажмите ручку регулировки громкости, чтобы запустить поиск.
- 5 Поверните ручку регулировки громкости для выбора сервиса, а затем нажмите ручку.

Чтобы отменить режим поиска по алфавиту, нажмите **Q/↵ (LIST UPDATE)**.

### Другие настройки

- 1 Нажмите ручку регулировки громкости для перехода в режим [FUNCTION].
- 2 Чтобы сделать выбор, поверните ручку регулировки громкости (см. следующую таблицу), затем нажмите ее.
- 3 Повторяйте действие 2 до тех пор, пока не будет выбран или активирован необходимый элемент.
- 4 Нажмите кнопку **Q/↵** и удерживайте ее нажатой для выхода.

Для возврата к предыдущему элементу настройки нажмите кнопку **Q/↵**.

По умолчанию: **XX**

### TUNER SETTING

<b>AF SET</b>	<b>ON:</b> При прослушивании с DAB: Автоматическое переключение на FM-вещание, если DAB-сигнал становится слабым. Когда сигнал снова станет сильным, произойдет переключение назад на DAB-звук. При прослушивании с FM: Автоматическое переключение на DAB-источник, передающий ту же программу (если он доступен). ; <b>OFF:</b> Отмена.
---------------	--

<b>TI</b>	<b>ON:</b> Позволяет устройству временно переключаться в режим приема сообщений о движении на дорогах, когда эти сообщения доступны (загорается индикатор "TI"). ; <b>OFF:</b> Отмена.
-----------	---

<b>PTY SEARCH</b>	<ol style="list-style-type: none"><li>1 Нажмите ручку регулировки громкости для входа в меню выбора языка функции PTY.</li><li>2 Поверните ручку регулировки громкости для выбора языка функции PTY (<b>ENGLISH/ FRENCH/ GERMAN</b>), а затем нажмите ее.</li><li>3 Поверните ручку регулировки громкости для выбора доступного типа программы (<b>→8</b>).</li><li>4 Нажмите <b>◀◀/▶▶</b>, чтобы начать поиск.</li></ol>
<b>ASW SELECT</b>	<b>TRAVEL, WARNINGS, NEWS, WEATHER, EVENT, SPECIAL, RAD INFO, SPORTS, FINANCE:</b> Чтобы сделать выбор, поверните ручку регулировки громкости, а затем нажмите ее. Перед активированным типом сообщений отображается знак "*". Автоматическое переключение с любого источника на ансамбли цифрового радио, передающие сообщения активированного типа. <ul style="list-style-type: none"><li>• Одновременно может быть активировано несколько сообщений.</li><li>• Чтобы деактивировать, нажмите ручку регулировки громкости снова ("*" исчезнет).</li></ul>
<b>LIST UPDATE</b>	<b>AUTO:</b> Автоматическое обновление списка сервисов DAB при включении питания. ; <b>MANUAL:</b> Обновление списка сервисов DAB нажатием и удержанием <b>Q/↵ (LIST UPDATE)</b> .
<b>PTY WATCH</b>	<ol style="list-style-type: none"><li>1 Поверните ручку регулировки громкости для выбора доступного типа программы, затем нажмите <b>Q/↵</b>. Устройство автоматически переключается с любого источника на ансамбли цифрового радио, передающие программы выбранного типа. Тип программы: <b>NEWS, AFFAIRS, INFO, SPORT, EDUCATE, DRAMA, CULTURE, SCIENCE, VARIED, POP M (музыка), ROCK M (музыка), EASY M (музыка), LIGHT M (музыка), CLASSICS, OTHER M (музыка), WEATHER, FINANCE, CHILDREN, SOCIAL, RELIGION, PHONE IN, TRAVEL, LEISURE, JAZZ, COUNTRY, NATION M (музыка), OLDIES, FOLK M (музыка), DOCUMENT</b> <b>OFF:</b> Отмена.</li><li>2 Нажмите ручку регулировки громкости для входа в меню выбора языка функции PTY.</li><li>3 Поверните ручку регулировки громкости для выбора языка функции PTY (<b>ENGLISH/ FRENCH/ GERMAN</b>), а затем нажмите ее.</li></ol>
<b>RELATED SERV</b>	<b>ON:</b> Включение функции Soft-Link для переключения на альтернативный сервис, являющийся другой аудиопрограммой, отличной от текущей аудиопрограммы. ; <b>OFF:</b> Отключение.

## ЦИФРОВОЕ РАДИО (для DPX-7000DAB)

### CLOCK

**TIME SYNC**     **ON**: Синхронизация времени устройства со временем станции, передающей цифровой радиосигнал.; **OFF**: Отмена.

### Доступные типы программ для PTY SEARCH

**SPEECH** : NEWS, AFFAIRS, INFO (информация), SPORT, EDUCATE, DRAMA, CULTURE, SCIENCE, VARIED, WEATHER, FINANCE, CHILDREN, SOCIAL, RELIGION, PHONE IN, TRAVEL, LEISURE, DOCUMENT

**MUSIC** : POP M (музыка), ROCK M (музыка), EASY M (музыка), LIGHT M (музыка), CLASSICS, OTHER M (музыка), JAZZ, COUNTRY, NATION M (музыка), OLDIES, FOLK M (музыка)

Устройство выполняет поиск типа программы, выбранного в функциях [SPEECH] или [MUSIC] (если тип выбран).

- В случае регулировки громкости в процессе приема информации о дорожной ситуации, сообщений, предупреждений или новостей настроенная громкость фиксируется в памяти автоматически. Настройка будет применена при следующем включении информирования о дорожной ситуации, сообщениях, предупреждениях или новостях.

## АНАЛОГОВОЕ РАДИО

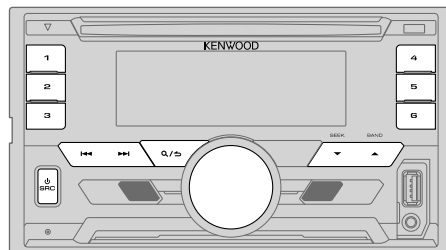

### Поиск радиостанции

- 1 Нажмите кнопку **SRC** несколько раз для выбора TUNER.
- 2 Нажмите кнопку **BAND** несколько раз для выбора FM1/ FM2/ FM3/ MW/ LW.
- 3 Нажмите **◀◀ / ▶▶**, чтобы выполнить поиск радиостанции.
  - Порядок изменения метода поиска для **◀◀ / ▶▶**: Нажмите кнопку **SEEK** несколько раз.
    - AUTO1** : Автоматический поиск станции.
    - AUTO2** : Поиск запрограммированной радиостанции.
    - MANUAL** : Поиск станции вручную.
  - Порядок сохранения радиостанции: Нажмите и удерживайте нажатой одну из нумерованных кнопок (1 – 6).
  - Порядок выбора сохраненной радиостанции: Нажмите одну из нумерованных кнопок (1 – 6).

### Другие настройки

- 1 Нажмите ручку регулировки громкости для перехода в режим [FUNCTION].
- 2 Поверните ручку регулировки громкости для выбора элемента (↔9), а затем нажмите ручку.
- 3 Повторяйте действие 2 до тех пор, пока не будет выбран или активирован необходимый элемент.
- 4 Нажмите кнопку **Q/⏏** и удерживайте ее нажатой для выхода.

Для возврата к предыдущему элементу настройки нажмите кнопку **Q/⏏**.



По умолчанию: **XX**

TUNER SETTING	
<b>LOCAL SEEK</b>	<p><b>ON:</b> Поиск только станций с хорошим качеством приема. ; <b>OFF:</b> Отмена.</p> <ul style="list-style-type: none"> <li>Выполняемые настройки применяются только к выбранному источнику/ радиостанции. После переключения источника/радиостанции, настройки требуется выполнить еще раз.</li> </ul>
<b>AUTO MEMORY</b>	<p><b>YES:</b> Автоматический запуск запоминания 6 станций с хорошим качеством приема. ; <b>NO:</b> Отмена.</p> <ul style="list-style-type: none"> <li>Доступно только в том случае, если для параметра [PRESET TYPE] выбрано значение [NORMAL]. (→ 5)</li> </ul>
<b>MONO SET</b>	<p><b>ON:</b> Улучшение качества приема в FM-диапазоне (при этом стереоэффект может быть утрачен). ; <b>OFF:</b> Отмена.</p>
<b>NEWS SET</b>	<p><b>ON:</b> Устройство временно переключается на программу новостей, если она доступна. ; <b>OFF:</b> Отмена.</p>
<b>REGIONAL</b>	<p><b>ON:</b> Переключение на другую станцию только в определенном регионе с помощью элемента управления "AF". ; <b>OFF:</b> Отмена.</p>
<b>AF SET</b>	<p><b>ON:</b> Автоматический поиск другой станции, транслирующей эту же программу в данной сети Radio Data System с более высоким качеством приема, если текущее качество приема является неудовлетворительным. ; <b>OFF:</b> Отмена.</p>
<b>TI*</b>	<p><b>ON:</b> Позволяет устройству временно переключаться в режим приема сообщений о движении на дорогах, когда эти сообщения доступны (загорается индикатор "TI"). ; <b>OFF:</b> Отмена.</p> <p>* [TI] в диапазоне MW/LW служит для включения прерывания информацией о дорожной ситуации только на DAB-источнике.</p>
<b>PTY SEARCH</b>	<ol style="list-style-type: none"> <li>Нажмите ручку регулировки громкости для входа в меню выбора языка функции PTY.</li> <li>Поверните ручку регулировки громкости для выбора языка функции PTY (<b>ENGLISH/ FRENCH/ GERMAN</b>), а затем нажмите ее.</li> <li>Поверните ручку регулировки громкости для выбора доступного типа программы (смотрите ниже).</li> <li>Нажмите <b>◀◀ / ▶▶</b>, чтобы начать поиск.</li> </ol>

## Доступные типы программ для PTY SEARCH

**SPEECH :** NEWS, AFFAIRS, INFO (информация), SPORT, EDUCATE, DRAMA, CULTURE, SCIENCE, VARIED, WEATHER, FINANCE, CHILDREN, SOCIAL, RELIGION, PHONE IN, TRAVEL, LEISURE, DOCUMENT

**MUSIC :** POP M (музыка), ROCK M (музыка), EASY M (музыка), LIGHT M (музыка), CLASSICS, OTHER M (музыка), JAZZ, COUNTRY, NATION M (музыка), OLDIES, FOLK M (музыка)

Устройство выполняет поиск типа программы, выбранного в функциях [SPEECH] или [MUSIC] (если тип выбран).

- Параметр [LOCAL SEEK]/ [MONO SET]/ [NEWS SET]/ [REGIONAL]/ [AF SET]/ [PTY SEARCH] доступен для выбора, только когда используется диапазон частот FM1/ FM2/ FM3.
- В случае регулировки громкости в процессе приема информации о дорожной ситуации или новостей настроенная громкость фиксируется в памяти автоматически. Настройка будет применена при следующем включении информирования о дорожной ситуации или новостях.

# AUX

Подготовка:

Выберите [ON] для [BUILT-IN AUX]. (→ 5)

## Начало прослушивания

- 1 Подключите портативный аудиопроигрыватель (имеется в продаже).

Дополнительный входной разъем

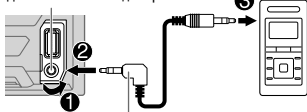

Портативный аудиопроигрыватель

Мини-стереоразъем 3,5 мм с разъемом в форме буквы "L" (имеется в продаже)

- 2 Нажмите кнопку **SRC** несколько раз для выбора AUX.
- 3 Включите портативный аудиопроигрыватель и начните воспроизведение.

## Настройка имени AUX

Во время прослушивания портативного аудиопроигрывателя, подключенного к устройству...

- 1 Нажмите ручку регулировки громкости для перехода в режим [FUNCTION].
- 2 Поверните ручку регулировки громкости для выбора элемента [SYSTEM], а затем нажмите ее.
- 3 Поверните ручку регулировки громкости для выбора элемента [AUX NAME SET], а затем нажмите ее.
- 4 Поверните ручку регулировки громкости для выбора элемента, а затем нажмите ручку.  
AUX (по умолчанию) / DVD / PORTABLE / GAME / VIDEO / TV
- 5 Нажмите кнопку **Q / S** и удерживайте ее нажатой для выхода.

Для возврата к предыдущему элементу настройки нажмите кнопку **Q / S**.

# CD / USB / iPod / ANDROID

## Начало воспроизведения

Происходит автоматическая смена источника, и начинается воспроизведение.



Входной USB-разъем



## iPod/iPhone

KCA-iP102 / KCA-iP103 (дополнительный аксессуар)\*1 или кабель, прилагаемый к iPod/iPhone\*2

## ANDROID\*3

Кабель Micro USB 2.0\*2 (имеется в продаже)

\*1 KCA-iP102 : 30-контактного типа, KCA-iP103 : типа Lightning

\*2 Не оставляйте кабель в автомобиле, когда он не используется.

\*3 При подключении устройства Android отобразится "Press [VIEW] to install KENWOOD MUSIC PLAY APP". Следуйте инструкциям на экране, чтобы установить приложение. Вы также можете установить последнюю версию приложения KENWOOD MUSIC PLAY на ваше устройство Android до его подключения. (→ 25)

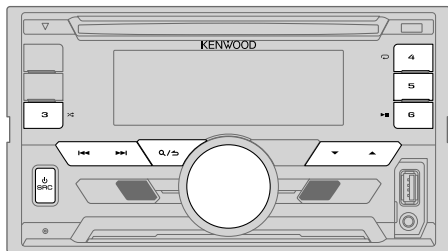

Задача	На передней панели
Воспроизведение / пауза	Нажмите кнопку <b>6</b> <b>II</b> .
Перемотка назад или вперед* <sup>4</sup>	Нажмите и удерживайте нажатой кнопку <b>I◀◀ / ▶▶I</b> .
Выбор дорожки или файла	Нажмите кнопку <b>I◀◀ / ▶▶I</b> .
Выбор папки* <sup>5</sup>	Нажмите кнопку <b>▲ / ▼</b> .
Воспроизведение в режиме повтора* <sup>6</sup>	Нажмите кнопку <b>4</b> <b>↻</b> несколько раз. <b>TRACK REPEAT/ ALL REPEAT</b> : Звуковой компакт-диск <b>FILE REPEAT/ FOLDER REPEAT/ ALL REPEAT</b> : Файл MP3/WMA/AAC/WAV/FLAC <b>FILE REPEAT/ FOLDER REPEAT/ REPEAT OFF</b> : iPod или ANDROID
Воспроизведение в случайном порядке* <sup>6</sup>	Нажмите кнопку <b>3</b> <b>↻</b> несколько раз. <b>DISC RANDOM/ RANDOM OFF</b> : Звуковой компакт-диск <b>FOLDER RANDOM/ RANDOM OFF</b> : Файл MP3/WMA/AAC/WAV/FLAC, iPod или ANDROID
	Нажмите и удерживайте нажатой кнопку <b>3</b> <b>↻</b> для выбора элемента <b>ALL RANDOM</b> .* <sup>7</sup>

\*<sup>4</sup> Для ANDROID: Применимо, только если выбрано [BROWSE MODE].

\*<sup>5</sup> Для CD: Только для файлов MP3/WMA/AAC. Эта функция не работает для устройства iPod/ ANDROID.

\*<sup>6</sup> Для iPod/ ANDROID: Применимо, только если выбрано [MODE OFF]/ [BROWSE MODE].

\*<sup>7</sup> Для CD: Только для файлов MP3/WMA/AAC.

## Выбор режима управления

Когда источником является IPOD, последовательно нажимайте **5**.

**MODE ON** : Управление устройством iPod с самого iPod.

Однако с помощью устройства по-прежнему можно управлять паузой/воспроизведением, пропуском файлов, быстрой перемоткой вперед или назад.

**MODE OFF** : Управление устройством iPod с данного устройства.

Когда источником является ANDROID, последовательно нажимайте **5**.

**BROWSE MODE** : Управление устройством Android с данного устройства через приложение KENWOOD MUSIC PLAY, установленное на устройстве Android.

**HAND MODE** : Управление устройством Android с помощью самого устройства Android через другие программные медиаплееры, установленные на устройстве Android. Однако вы по-прежнему можете запускать воспроизведение/ставить на паузу и пропускать файл с данного устройства.

## Выбор музыкального диска

Нажмите кнопку **5** несколько раз.

Будут воспроизводиться песни, сохраненные на следующем диске.

- Выбранная внутренняя или внешняя память смартфона (запоминающее устройство большой емкости).
- Выбранный привод устройства с несколькими дисками.

## Прослушивание TunelN Radio/ TunelN Radio Pro/ Аурео

При прослушивании TunelN Radio, TunelN Radio Pro или Аурео подсоедините iPod/iPhone к входному USB-разъему устройства.

- Устройство будет выводить звук из этих приложений.

## Выбор файла из папки/списка

- 1 Нажмите кнопку **Q/↵**.
- 2 Поверните ручку регулировки громкости для выбора папки/списка, а затем нажмите ручку.
- 3 Поверните ручку регулировки громкости для выбора файла, а затем нажмите ручку.

**Быстрый поиск**

Если у вас имеется большое количество файлов, вы можете выполнить быстрый поиск по ним.

Для быстрого просмотра списка быстро поворачивайте ручку регулировки громкости.

— Неприменимо для iPod.

(или)

Нажмите **◀◀ / ▶▶** для поиска с предварительно заданным коэффициентом пропуска при поиске. (→ [SKIP SEARCH])

- При нажатии и удержании нажатой кнопки **◀◀ / ▶▶** поиск выполняется с коэффициентом 10%.

— Не применимо для звуковых компакт-дисков и файлов MP3/ WMA/ AAC/ WAV/ FLAC.

(или)

**Поиск по алфавиту (применимо только для iPod)**

Если на устройстве iPod имеется много файлов, вы можете выполнить по ним быстрый поиск по первому знаку в имени файла.

- 1 Быстро поверните ручку регулировки громкости для перехода к поиску по символу.
- 2 Поверните ручку регулировки громкости для выбора символа. Для поиска по символам, отличным от A–Z и 0–9, введите только “\*”.
- 3 Нажмите **◀◀ / ▶▶** для перемещения положения записи.
  - Предусмотрен ввод не более трех символов.
- 4 Нажмите ручку регулировки громкости, чтобы запустить поиск.

- Для возврата к корневой папке/ первому файлу/ верхнему меню нажмите кнопку **5**. (Не применимо для источника BT AUDIO.)
- Для возврата к предыдущему элементу настройки нажмите кнопку **Q/↵**.
- Для отмены нажмите и удерживайте нажатой кнопку **Q/↵**.
- Для iPod применимо, только когда выбрано [MODE OFF]. (→ 11)
- Для ANDROID применимо, только когда выбрано [BROWSE MODE]. (→ 11)

## Другие настройки

- 1 Нажмите ручку регулировки громкости для перехода в режим [FUNCTION].
- 2 Чтобы выбрать элемент, поверните ручку регулировки громкости (см. следующую таблицу), затем нажмите ее.
- 3 Повторяйте действие **2** до тех пор, пока не будет выбран или активирован необходимый элемент.
- 4 Нажмите кнопку **Q/↵** и удерживайте ее нажатой для выхода.

Для возврата к предыдущему элементу настройки нажмите кнопку **Q/↵**.

По умолчанию: **XX**

## USB

<b>MUSIC DRIVE</b>	<b>DRIVE CHANGE:</b> Следующий диск (с [DRIVE 1] по [DRIVE 4]) выбирается автоматически, и начинается воспроизведение. Для выбора следующих дисков повторите действия <b>1 – 3</b> .
<b>SKIP SEARCH</b>	<b>0,5% / 1% / 5% / 10%:</b> При прослушивании с iPod или ANDROID, выбор коэффициента пропуска при поиске по всем файлам.

## BLUETOOTH — Подключение

### Поддерживаемые профили Bluetooth

- Hands-Free Profile — профиль громкой связи (HFP)
- Advanced Audio Distribution Profile — профиль расширенного распространения звука (A2DP)
- Audio/Video Remote Control Profile — профиль удаленного управления звуком и видеоизображением (AVRCP)
- Serial Port Profile — профиль последовательного порта (SPP)
- Phonebook Access Profile — профиль доступа к телефонной книге (PBAP)

### Поддерживаемые кодеки Bluetooth

- Sub Band Codec (SBC)
- Advanced Audio Coding (AAC)

## Подключение микрофона



## Сопряжение и подключение устройства Bluetooth в первый раз

- 1 Для включения устройства нажмите **SRC**.
- 2 На устройстве Bluetooth найдите и выберите название модели этого устройства (DPX-70\*\*DAB/ DPX-50\*\*BT).

На дисплее прокручивается сообщение "PAIRING" → "PASS XXXXXX" → Имя устройства → "PRESS" → "VOLUME KNOB".

- Для некоторых устройств Bluetooth может потребоваться ввод персонального идентификационного кода (PIN) непосредственно после поиска.

- 3 Нажмите ручку регулировки громкости, чтобы запустить сопряжение. При завершении сопряжения отображается надпись "PAIRING OK".

- Данное устройство поддерживает SSP (Secure Simple Pairing).
- Всего можно зарегистрировать (выполнить сопряжение) до 10 устройств.
- После сопряжения устройство Bluetooth останется зарегистрированным в устройстве даже при сбросе его настроек. Чтобы удалить сопряженное устройство, ➔ 17, [DEVICE DELETE].

После того как сопряжение будет завершено, соединение Bluetooth устанавливается автоматически. Загорится индикатор "BT1" и/или "BT2" на передней панели.

- Одновременно могут быть подключены не более двух телефонов Bluetooth и одно аудиоустройство Bluetooth.
- Некоторые устройства Bluetooth могут автоматически выполнять подключение после сопряжения. Подключите такое устройство вручную.
- Подробные сведения см. в руководстве устройства Bluetooth.

## Автоматическое сопряжение

При подсоединении устройства iPhone/ iPod touch/ Android к одному USB-разъему автоматически активируется запрос на сопряжение (через Bluetooth).

**Нажмите ручку регулировки громкости для сопряжения после того, как подтвердите имя устройства.**

Автоматически запрос на сопряжение активируется только при условии, что:

- Функция Bluetooth подсоединенного устройства включена.
- Для параметра [AUTO PAIRING] установлено значение [ON]. (➔ 17)
- Приложение KENWOOD MUSIC PLAY установлено на устройстве Android (➔ 10) и выбрана опция [BROWSE MODE] (➔ 11).

### Подключение к удаленным устройствам одним касанием (NFC)

Технология Near Field Communication (NFC) обеспечивает беспроводную связь малого радиуса действия между данным аппаратом и удаленными устройствами. При удержании NFC-совместимого удаленного устройства к N-метке на данном аппарате аппарат и удаленное устройство переходят к выполнению сопряжения и автоматически устанавливают соединение BLUETOOTH.

- 1 Активируйте функцию NFC на удаленном устройстве.**  
Подробные сведения см. в руководстве удаленного устройства.
- 2 Поднесите удаленное устройство к N-метке на данном аппарате.**  
Когда сопряжение завершается, устройство вибрирует.

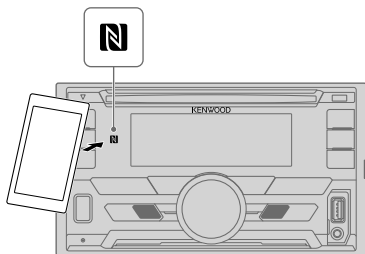

- Чтобы разорвать соединение, снова поднесите удаленное устройство к N-метке на данном аппарате.
- Данный аппарат может одновременно распознавать и подключаться только к одному NFC-совместимому устройству.

### BLUETOOTH — Мобильный телефон

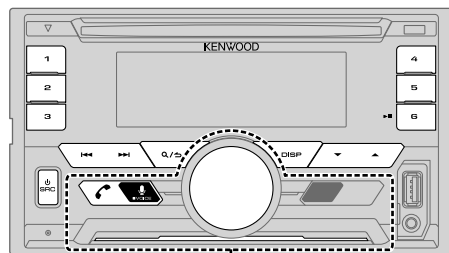

ZONE 2

### Прием вызова

При поступлении входящего вызова:

- ZONE 2 подсвечивается зеленым цветом и мигает.
- Устройство отвечает на вызов автоматически, если для параметра [AUTO ANSWER] установлено выбранное время. (→ 15)

Во время вызова:

- Дисплей подсвечивается в соответствии с настройками, заданными для параметра [DISPLAY] (→ 21), и ZONE 2 подсвечивается зеленым цветом.
- Если вы отключите устройство, соединение Bluetooth будет разорвано.

Следующие операции могут отличаться или быть недоступными в зависимости от подключенного телефона.

Задача	На передней панели
Первый входящий вызов...	
Ответ на вызов	Нажмите  или ручку регулировки громкости либо одну из нумерованных кнопок (1–6).
Отклонение вызова	Нажмите кнопку .
Завершение вызова	Нажмите кнопку .
Во время разговора при первом входящем вызове...	
Ответ на другой входящий вызов и удержание текущего вызова	Нажмите кнопку .
Отклонение другого входящего вызова	Нажмите кнопку .
При наличии двух активных вызовов...	
Завершение текущего вызова и активация удерживаемого вызова	Нажмите кнопку .
Переключение между текущим вызовом и удерживаемым вызовом	Нажмите кнопку .
Настройка громкости телефона [00]–[35] (По умолчанию: [15])	Во время вызова поверните ручку регулировки громкости. • Эта настройка не влияет на уровень громкости других источников.
Переключение между режимами громкой связи и частного разговора	Во время вызова нажмите <b>6 ► II</b> . • Набор доступных функциональных возможностей зависит от подключенного устройства Bluetooth.

## Улучшение качества голосовой связи

Во время разговора по телефону...

- 1 Нажмите ручку регулировки громкости для перехода в режим [FUNCTION].
- 2 Чтобы выбрать элемент, поверните ручку регулировки громкости (см. следующую таблицу), затем нажмите ее.
- 3 Повторяйте действие 2 до тех пор, пока не будет выбран или активирован необходимый элемент.
- 4 Нажмите кнопку и удерживайте ее нажатой для выхода.

Для возврата к предыдущему элементу настройки нажмите кнопку .

По умолчанию: **XX**

MIC GAIN	–10 — +10 (–4): Чувствительность микрофона увеличивается с увеличением числа.
NR LEVEL	–5 — +5 (0): Настраивайте уровень подавления шума, пока шум не будет минимальным во время телефонного разговора.
ECHO CANCEL	–5 — +5 (0): Настраивайте задержку эхоподавления, пока эхо не будет минимальным во время телефонного разговора.

## Выполнение настроек для приема вызовов

- 1 Нажмите для включения режима Bluetooth.
- 2 Чтобы выбрать элемент, поверните ручку регулировки громкости (см. следующую таблицу), затем нажмите ее.
- 3 Повторяйте действие 2 до тех пор, пока не будет выбран или активирован необходимый элемент.
- 4 Нажмите кнопку и удерживайте ее нажатой для выхода.

Для возврата к предыдущему элементу настройки нажмите кнопку .

По умолчанию: **XX**



## SETTINGS

AUTO ANSWER	1 — 30: Устройство автоматически отвечает на входящий вызов через выбранное время (в секундах). ; <b>OFF</b> : Отмена.
BATT/SIGNAL*	<b>AUTO</b> : Отображение заряда батареи и силы сигнала при обнаружении устройством Bluetooth-устройства и подключении Bluetooth-устройства. ; <b>OFF</b> : Отмена. Отображение текущего времени.

\* Функционирование зависит от типа используемого телефона.

## Выполнение вызова

Вы можете выполнять вызов из истории вызовов, из телефонной книги или через набор номера. Вызов по голосовой команде также возможен, если ваш мобильный телефон поддерживает эту функцию.

- 1 Нажмите  для включения режима Bluetooth.
- 2 Чтобы выбрать элемент, поверните ручку регулировки громкости (см. следующую таблицу), затем нажмите ее.
- 3 Повторяйте действие 2 до тех пор, пока не будет выбран/активирован желаемый элемент, или следуйте инструкциям, приведенным для выбранного элемента.
- 4 Нажмите кнопку  и удерживайте ее нажатой для выхода.

Для возврата к предыдущему элементу настройки нажмите кнопку .





### CALL HISTORY

(Применимо, только если телефон поддерживает PBAP)

- 1 Нажмите ручку регулировки громкости для выбора имени или номера телефона.
  - В нижней части дисплея отображается сообщение "INCOMING", "OUTGOING" или "MISSED", показывающее статус предыдущего вызова.
  - Нажмите **DISP** для переключения отображаемой категории (номер телефона NUMBER или имя NAME).
  - При отсутствии записей в журнале вызовов отображается сообщение "NO DATA".
- 2 Нажмите ручку регулировки громкости, чтобы выполнить вызов.



### PHONE BOOK

(Применимо, только если телефон поддерживает PBAP)

- 1 Быстро поверните ручку регулировки громкости для перехода в режим поиска (если телефонная книга содержит много контактов). Отображается первое меню (ABCDEFGHIJK).
  - Для перехода к другому меню (LMNOPQRSTUW или WXYZ1\*) нажмите  / .
  - Для выбора желаемой первой буквы поверните ручку регулировки громкости или нажмите  / , а затем нажмите ручку.

Выберите "1" для поиска по номерам и "\*" для поиска по символам.
- 2 Поверните ручку регулировки громкости для выбора имени, а затем нажмите ручку.
- 3 Поверните ручку регулировки громкости для выбора номера телефона, а затем нажмите ее для вызова.
  - При сопряжении телефонная книга подключенного телефона автоматически передается на устройство.
  - Контакты распределяются по следующим категориям: HOME, OFFICE, MOBILE, OTHER, GENERAL
  - Данное устройство может отображать только неакцентированные буквы. (Акцентированные буквы, такие как "Ü", будут отображаться как "U").

### NUMBER DIAL

- 1 Поверните ручку регулировки громкости и выберите число (от 0 до 9) или символ (\*, #, +).
- 2 Нажмите  /  для переноса позиции ввода. Повторяйте действия 1 и 2 до тех пор, пока не завершите ввод номера телефона.
- 3 Нажмите ручку регулировки громкости, чтобы выполнить вызов.

### VOICE

Произнесите имя контакта, которому нужно позвонить, или голосовую команду для управления функциями телефона.  
(⇒ **Выполнение вызова с помощью распознавания голоса**)

**BATT LOW/ MID/ FULL\***: Отображение заряда аккумулятора.

**NO SIGNAL/ LOW/ MID/ MAX\***: Отображение силы текущего принимаемого сигнала.

\* Функционирование зависит от типа используемого телефона.

## Выполнение вызова с помощью распознавания голоса

- 1 Нажмите и удерживайте  для активации функции распознавания голоса подсоединенного телефона.
- 2 Произнесите имя контакта, которому нужно позвонить, или голосовую команду для управления функциями телефона.
  - Поддерживаемые функции распознавания голоса зависят от телефона. Подробные сведения см. в руководстве подключенного телефона.
  - Это устройство также поддерживает функцию интеллектуального личного помощника iPhone.



## Настройки в памяти

### ■ Сохранение контакта в памяти

Вы можете сохранить до 6 контактов под нумерованными кнопками (1–6).

- 1 Нажмите  для включения режима Bluetooth.
- 2 Поверните ручку регулировки громкости для выбора [CALL HISTORY], [PHONE BOOK] или [NUMBER DIAL], а затем нажмите ручку.
- 3 Поверните ручку регулировки громкости для выбора контакта или ввода номера телефона.

Если контакт выбран, нажмите ручку регулировки громкости для отображения номера телефона.

- 4 Нажмите и удерживайте нажатой одну из нумерованных кнопок (1–6).

После сохранения контакта отображается сообщение “STORED”.



Чтобы удалить контакт из памяти, в действии 2 выберите [NUMBER DIAL] и сохраните пустой номер.

### ■ Выполнение вызова из памяти

- 1 Нажмите  для включения режима Bluetooth.
- 2 Нажмите одну из нумерованных кнопок (1–6).
- 3 Нажмите ручку регулировки громкости, чтобы выполнить вызов.

При отсутствии сохраненных в памяти контактов отображается сообщение “NO MEMORY”.



## Другие настройки

- 1 Нажмите ручку регулировки громкости для перехода в режим [FUNCTION].
- 2 Чтобы выбрать элемент, поверните ручку регулировки громкости (см. следующую таблицу), затем нажмите ее.
- 3 Повторяйте действие 2 до тех пор, пока не будет выбран/активирован желаемый элемент, или следуйте инструкциям, приведенным для выбранного элемента.
- 4 Нажмите кнопку  /  и удерживайте ее нажатой для выхода.

Для возврата к предыдущему элементу настройки нажмите кнопку  / .

По умолчанию: **XX**

### BT MODE

PHONE SELECT	Выбор телефона или аудиоустройства для подключения или отключения. “*” отображается перед именем устройства при установлении соединения.
AUDIO SELECT	<ul style="list-style-type: none"> <li>• Вы можете одновременно подключать не более двух телефонов Bluetooth и одного аудиоустройства Bluetooth.</li> </ul>
DEVICE DELETE	<ol style="list-style-type: none"> <li>1 Поверните ручку регулировки громкости для выбора удаляемого устройства, а затем нажмите ручку.</li> <li>2 Поверните ручку регулировки громкости для выбора [YES] или [NO], а затем нажмите ручку.</li> </ol>
PIN CODE EDIT (0000)	<p>Изменение PIN-кода (до 6 цифр).</p> <ol style="list-style-type: none"> <li>1 Для выбора номера поверните ручку регулировки громкости.</li> <li>2 Нажмите  /  для переноса позиции ввода. Повторяйте действия 1 и 2 до тех пор, пока не завершите ввод PIN-кода.</li> <li>3 Нажмите ручку регулировки громкости для подтверждения.</li> </ol>
RECONNECT	<b>ON</b> : Устройство автоматически повторно подключается, когда устройство Bluetooth, подключавшееся последним, находится в зоне действия. ; <b>OFF</b> : Отмена.
AUTO PAIRING	<b>ON</b> : Устройство автоматически выполняет сопряжение с поддерживаемым устройством Bluetooth (iPhone/ iPod touch/ устройство Android), когда оно подключено к входному разъему USB. В зависимости от операционной системы подключенного устройства, данная функция может не работать. ; <b>OFF</b> : Отмена.
INITIALIZE	<b>YES</b> : Инициализирует все настройки Bluetooth (включая сохраненное сопряжение, телефонную книгу и т. д.). ; <b>NO</b> : Отмена.

## Режим тестирования Bluetooth

Можно проверить подключение поддерживаемого профиля между устройством Bluetooth и данным устройством.

- Убедитесь в отсутствии какого-либо сопряженного устройства Bluetooth.
- 1 Нажмите и удерживайте нажатой кнопку** . Отображается сообщение "PLEASE PAIR YOUR PHONE PIN 0000".
  - 2 На устройстве Bluetooth найдите и выберите название модели этого устройства (DPX-70\*\*DAB/DPX-50\*\*BT).**
  - 3 Используйте устройство Bluetooth для подтверждения сопряжения.**  
На дисплее мигает надпись "TESTING".

После теста отображаются результаты подключения ("OK" или "NG").

- PAIRING: Состояние сопряжения
- HF CNT: Совместимость с профилем громкой связи (Hands-Free Profile — HFP)
- AUD CNT: Совместимость с профилем расширенного распространения звука (Advanced Audio Distribution Profile — A2DP)
- PB DL: Совместимость с профилем доступа к телефонной книге (Phonebook Access Profile — PBAP)

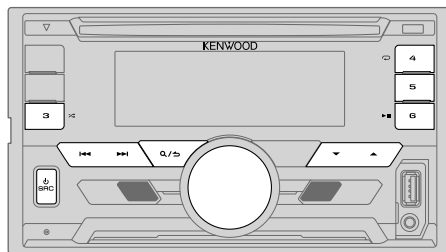

Чтобы отменить тестовый режим, нажмите и удерживайте  **SRC** для отключения устройства.

## BLUETOOTH — Звук



## Аудиопроигрыватель через Bluetooth

- 1** Нажмите кнопку  **SRC** несколько раз для выбора BT AUDIO.
- 2** Для начала воспроизведения включите аудиопроигрыватель Bluetooth.

Задача	На передней панели
Воспроизведение / пауза	Нажмите кнопку <b>6</b>  .
Выбор группы/папки	Нажмите кнопку <b>▲ / ▼</b> .
Переход назад или вперед	Нажмите кнопку <b>◀◀ / ▶▶</b> .
Перемотка назад или вперед	Нажмите и удерживайте нажатой кнопку <b>◀◀ / ▶▶</b> .
Воспроизведение в режиме повтора	Нажмите кнопку <b>4</b>  несколько раз. <b>ALL REPEAT, FILE REPEAT, REPEAT OFF</b>
Воспроизведение в случайном порядке	Нажмите и удерживайте нажатой кнопку <b>3</b>  для выбора элемента <b>ALL RANDOM</b> . • Нажмите <b>3</b>  , чтобы выбрать <b>RANDOM OFF</b> .
Выбор файла из папки/списка	См. "Выбор файла из папки/списка" на стр. 12.

Функции и отображаемые элементы могут различаться в зависимости от их наличия на подключенном устройстве.

# ЗВУКОВЫЕ НАСТРОЙКИ

При прослушивании любого источника звука...

- 1 Нажмите кнопку **⏮ AUDIO** для прямого перехода в режим [AUDIO CONTROL].
  - 2 Чтобы выбрать элемент, поверните ручку регулировки громкости (см. следующую таблицу), затем нажмите ее.
  - 3 Повторяйте действие 2 до тех пор, пока не будет выбран или активирован необходимый элемент.
  - 4 Нажмите кнопку **Q / ↵** и удерживайте ее нажатой для выхода.
- Для возврата к предыдущему элементу настройки нажмите кнопку **Q / ↵**.

По умолчанию: **XX**

<b>SUB-W LEVEL</b>	От <b>-50</b> до <b>+10 (0)</b> : Настройте уровень выходного сигнала низкочастотного динамика.
<b>MANUAL EQ</b>	
<b>BAND1 LEVEL</b>	<b>LEVEL</b> От <b>-9</b> до <b>+9 (0)</b> : (См. <b>BAND2 LEVEL</b> ниже.)
	<b>BASS EXTEND ON</b> : Включение усиленных нижних частот. ; <b>OFF</b> : Отмена.
От <b>BAND2 LEVEL</b> до <b>BAND13 LEVEL</b>	От <b>-9</b> до <b>+9 (0)</b> : Элементы звучания (уровень частоты, уровень тона, добротность) предусмотрены для каждого выбора (с <b>BAND1 LEVEL</b> по <b>BAND13 LEVEL</b> ). Настройте уровень для сохранения в каждом источнике. (Перед выполнением настройки выберите источник, который необходимо настроить.)
<b>Q FACTOR</b>	<b>1.35/ 1.50/ 2.00</b> : Настройка коэффициента качества.
<b>PRESET EQ</b>	<b>NATURAL/ ROCK/ POPS/ EASY/ TOP40/ JAZZ/ POWERFUL/ USER</b> : Выберите предварительно установленный режим эквалайзера, соответствующего музыкальному жанру. (Чтобы использовать настройки, заданные в [MANUAL EQ], выберите [USER].)
<b>BASS BOOST</b>	<b>LEVEL1/ LEVEL2/ LEVEL3/ LEVEL4/ LEVEL5</b> : Выбор предпочитаемого уровня подъема нижних частот. ; <b>OFF</b> : Отмена.
<b>LOUDNESS</b>	<b>LEVEL1/ LEVEL2</b> : Выбор предпочитаемых низких и высоких частот для получения хорошо сбалансированного звучания при низком уровне громкости. ; <b>OFF</b> : Отмена.
<b>SUBWOOFER SET</b>	<b>ON</b> : Включение выходного сигнала низкочастотного динамика. ; <b>OFF</b> : Отмена.

<b>FADER</b>	(Не применимо, если выбран 3-полосный кроссовер.) От <b>R15</b> до <b>F15 (0)</b> : Настройка выходного баланса передних и задних динамиков.
<b>BALANCE</b>	От <b>L15</b> до <b>R15 (0)</b> : Настройка выходного баланса левых и правых динамиков.
<b>VOLUME OFFSET</b>	От <b>-15</b> до <b>+6 (0)</b> : Программирование первоначального уровня громкости для каждого источника. (Перед настройкой выберите источник, который необходимо настроить.)
<b>SOUND EFFECT</b>	
<b>SOUND RECNRSTR</b> (реконструкция звука)	(Не применимо для источника TUNER, источника DAB и источника AUX.) <b>ON</b> : Создание реалистичного звука путем компенсации высокочастотных компонентов и восстановления времени достижения максимального эффекта волны, которые были потеряны при аудиокомпрессии данных. ; <b>OFF</b> : Отмена.
<b>SPACE ENHANCE</b>	(Не применимо для источника TUNER и источника DAB.) <b>SMALL/ MEDIUM/ LARGE</b> : Виртуальное улучшение звукового пространства. ; <b>OFF</b> : Отмена.
<b>SND REALIZER</b>	<b>LEVEL1/ LEVEL2/ LEVEL3</b> : Виртуальное повышение реалистичности звучания. ; <b>OFF</b> : Отмена.
<b>STAGE EQ</b>	<b>LOW/ MIDDLE/ HIGH</b> : Виртуальная регулировка позиции звука, воспроизводимого через динамики. ; <b>OFF</b> : Отмена.
<b>DRIVE EQ</b>	<b>ON</b> : Усиление частоты в целях снижения шума, слышимого извне автомобиля, или шума шин. ; <b>OFF</b> : Отмена.
<b>SPEAKER SIZE</b>	В зависимости от выбранного вами типа кроссовера (↔ <b>5</b> ), будут отображаться элементы настройки 2-полосового кроссовера или 3-полосового кроссовера.
<b>X'OVER</b>	(↔ <b>20, 21</b> ) По умолчанию выбран тип 2-полосового кроссовера.

Элемент [SUB-W LEVEL] доступен только в том случае, если для параметра [SUBWOOFER SET] установлено значение [ON].

## ЗВУКОВЫЕ НАСТРОЙКИ

### Настройки кроссовера

Ниже приведены доступные элементы настройки для 2-полосового кроссовера и 3-полосового кроссовера.

#### SPEAKER SIZE

Выбирается в соответствии с размером подключенного динамика для обеспечения оптимальных характеристик.

- Настройки частоты и крутизны для кроссовера выбранного динамика устанавливаются автоматически.
- Когда [NONE] выбрано для [TWEETER] в [FRONT], [REAR] и [SUBWOOFER] для [SPEAKER SIZE], настройка [X' OVER] динамика не доступна.

#### X' OVER

[FRQ]/ [F - HPF FRQ]/ [R - HPF FRQ]/ [SW LPF FRQ]/ [HPF FRQ]/ [LPF FRQ]:

Регулировка частоты кроссовера для выбранных динамиков (фильтр высоких частот или фильтр низких частот).

- Если выбрано [THROUGH], все сигналы передаются на выбранные динамики.

[F - HPF SLOPE]/ [R - HPF SLOPE]/ [SW LPF SLOPE]/ [HPF SLOPE]/ [LPF SLOPE]/ [SLOPE]:

Регулировка крутизны кроссовера.

- Доступно для выбора, только если для частоты кроссовера выбрана другая настройка, кроме [THROUGH].

[SW LPF PHASE]/ [PHASE]:

Выбор фазы выходного сигнала динамика в соответствии с выходным сигналом другого динамика.

[GAIN LEFT]/ [GAIN RIGHT]/ [F - HPF GAIN]/ [R - HPF GAIN]/ [SW LPF GAIN]/ [GAIN]:

Регулировка уровня выходного сигнала выбранного динамика.

Следующие элементы доступны для выбора, только если для параметра

[SUBWOOFER SET] установлено значение [ON]:

– [SUBWOOFER]/ [WOOFER] в [SPEAKER SIZE]

– [SUBWOOFER LPF]/ [WOOFER] в [X' OVER]

### Элементы настройки 2-полосного кроссовера

#### SPEAKER SIZE

FRONT	SIZE	8CM/ 10CM/ 12CM/ 13CM/ <u>16CM</u> / 17CM/ 18CM/ 4×6/ 5×7/ 6×8/ 6×9/ 7×10
	TWEETER	SMALL/ <u>MIDDLE</u> / LARGE/ NONE (не подключено)
REAR		8 CM/ 10 CM/ 12 CM/ 13 CM/ <u>16 CM</u> / 17 CM/18 CM/ 4×6/ 5×7/ 6×8/ 6×9/ 7×10/ NONE (не подключено)
SUBWOOFER		<u>16CM</u> / 20CM/ <u>25CM</u> / 30CM/ 38CM OVER/ NONE (не подключено)

#### X' OVER

TWEETER	FRQ	1KHZ/ 1.6KHZ/ 2.5KHZ/ <u>4KHZ</u> / 5KHZ/ 6.3KHZ/ 8KHZ/ 10KHZ/12.5KHZ
	GAIN LEFT	От –8 до <u>0</u>
	GAIN RIGHT	От –8 до <u>0</u>
FRONT HPF	F - HPF FRQ	30HZ/40HZ/ 50HZ/ 60HZ/ 70HZ/ 80HZ/ 90HZ/ 100HZ/ 120HZ/ 150HZ/ 180HZ/ 220HZ/ 250HZ/ <u>THROUGH</u>
	F - HPF SLOPE	–6DB/ – <u>12DB</u> / –18DB/ –24DB
	F - HPF GAIN	От –8 до <u>0</u>
REAR HPF	R - HPF FRQ	
	R - HPF SLOPE	(См. настройки FRONT HPF выше.)
	R - HPF GAIN	
SUBWOOFER LPF	SW LPF FRQ	30HZ/ 40HZ/ 50HZ/ 60HZ/ 70HZ/ 80HZ/ 90HZ/ 100HZ/ 120HZ/ 150HZ/ 180HZ/ 220HZ/ 250HZ/ <u>THROUGH</u>
	SW LPF SLOPE	–6DB/ – <u>12DB</u> / –18DB/ –24DB
	SW LPF PHASE	REVERSE (180°)/ <u>NORMAL</u> (0°)
	SW LPF GAIN	От –8 до <u>0</u>

## ЗВУКОВЫЕ НАСТРОЙКИ

### Элементы настройки 3-полосного кроссовера

#### SPEAKER SIZE

TWEETER	SMALL/ MIDDLE/ LARGE
MID RANGE	8CM/ 10CM/ 12CM/ 13CM/ <u>16CM</u> / 17CM/ 18CM/ 4×6/ 5×7/ 6×8/ 6×9
WOOFER	16CM/ 20CM/ <u>25CM</u> / 30CM/ 38CM OVER/ NONE (не подключено)

#### X' OVER

TWEETER	HPF FRQ	1KHZ/ 1.6KHZ/ 2.5KHZ/ <u>4KHZ</u> / 5KHZ/ 6.3KHZ/ 8KHZ/ 10KHZ/ 12.5KHZ
	F - HPF SLOPE	-6DB/ <u>-12DB</u>
	PHASE	REVERSE (180°)/ <u>NORMAL</u> (0°)
	GAIN	0т -8 до 0
MID RANGE	HPF FRQ	30HZ/ 40HZ/ 50HZ/ 60HZ/ 70HZ/ 80HZ/ 90HZ/ 100HZ/ <u>120HZ</u> / 150HZ/ 180HZ/ 220HZ/ 250HZ/ THROUGH
	HPF SLOPE	-6DB/ <u>-12DB</u>
	LPF FRQ	1KHZ/ 1.6KHZ/ 2.5KHZ/ <u>4KHZ</u> / 5KHZ/ 6.3KHZ/ 8KHZ/ 10KHZ/ 12.5KHZ/ THROUGH
	LPF SLOPE	-6DB/ <u>-12DB</u>
	PHASE	REVERSE (180°)/ <u>NORMAL</u> (0°)
	GAIN	0т -8 до 0
WOOFER	LPF FRQ	30HZ/ 40HZ/ 50HZ/ 60HZ/ <u>70HZ</u> / 80HZ/ 90HZ/ 100HZ/ 120HZ/ 150HZ/ 180HZ/ 220HZ/ 250HZ/ THROUGH
	SLOPE	-6DB/ <u>-12DB</u>
	PHASE	REVERSE (180°)/ <u>NORMAL</u> (0°)
	GAIN	0т -8 до 0

## НАСТРОЙКИ ДИСПЛЕЯ

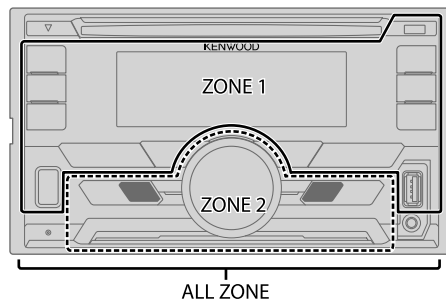

### Настройка затемнения

Нажмите и удерживайте нажатой кнопку **DISP (DIMMER)**, чтобы включить или выключить затемнение.

- Если был установлен параметр [DIMMER TIME] (→ 22), эта настройка будет отменена при нажатии и удержании этой кнопки.

### Другие настройки

- 1 Нажмите ручку регулировки громкости для перехода в режим [FUNCTION].
- 2 Поверните ручку регулировки громкости для выбора элемента [DISPLAY], а затем нажмите ее.
- 3 Поверните ручку регулировки громкости для выбора элемента (→ 22), а затем нажмите ручку.
- 4 Повторяйте действие 3 до тех пор, пока не будет выбран/ активирован желаемый элемент, или следуйте инструкциям, приведенным для выбранного элемента.
- 5 Нажмите кнопку **Q/↵** и удерживайте ее нажатой для выхода. Для возврата к предыдущему элементу настройки нажмите кнопку **Q/↵**.

## НАСТРОЙКИ ДИСПЛЕЯ

По умолчанию: **XX**



<b>COLOR SELECT</b>	<p>Выбор цвета для <b>ALL ZONE, ZONE 1</b> и <b>ZONE 2</b>, отдельно.</p> <ol style="list-style-type: none"> <li>1 Выбор зоны. (→ 21)</li> <li>2 Выберите цвет для выбранной зоны. <b>VARIABLE SCAN/ CUSTOM R/G/B/</b> предустановленные цвета* </li></ol> <p>Чтобы создать собственный цвет, выберите [<b>CUSTOM R/G/B</b>]. Созданный цвет сохранится в [<b>CUSTOM R/G/B</b>].</p> <ol style="list-style-type: none"> <li>1 Нажмите ручку регулировки громкости для перехода в режим подробной настройки цвета.</li> <li>2 Нажмите <b>←◀/▶→</b>, чтобы выбрать цвет (<b>R/ G/ B</b>) для настройки.</li> <li>3 Поверните ручку регулировки громкости для настройки уровня (<b>0 — 9</b>), а затем нажмите ее.</li> </ol>
<b>DIMMER</b>	<p>Снижение яркости подсветки дисплея и подсветки кнопок.</p> <p><b>ON</b>: Затемнение включено. ; <b>OFF</b>: Отмена.</p> <p><b>DIMMER TIME</b>: Настройка времени включения и выключения затемнения.</p> <ol style="list-style-type: none"> <li>1 Поверните ручку регулировки громкости для настройки значения времени [<b>ON</b>], а затем нажмите ручку.</li> <li>2 Поверните ручку регулировки громкости для настройки значения времени [<b>OFF</b>], а затем нажмите ручку.</li> </ol> <p>(По умолчанию: [<b>ON</b>]: <b>18:00</b>; [<b>OFF</b>]: <b>6:00</b>)</p>
<b>BRIGHTNESS</b>	<ol style="list-style-type: none"> <li>1 Выбор зоны для настройки. (→ 21)</li> <li>2 <b>0 — 31</b>: Выбор предпочитаемого уровня яркости для подсветки дисплея и подсветки кнопок.</li> </ol>
<b>TEXT SCROLL</b>	<p><b>AUTO/ONCE</b>: Выбор автоматической прокрутки отображаемой информации или одновременной прокрутки. ; <b>OFF</b>: Отмена.</p>

\* Предустановленные цвета: **RED1/ RED2/ RED3/ PURPLE1/ PURPLE2/ PURPLE3/ PURPLE4/ BLUE1/ BLUE2/ BLUE3/ SKYBLUE1/ SKYBLUE2/ LIGHTBLUE/ AQUA1/ AQUA2/ GREEN1/ GREEN2/ GREEN3/ YELLOWGREEN1/ YELLOWGREEN2/ YELLOW/ ORANGE1/ ORANGE2/ ORANGERED**

## УСТРАНЕНИЕ ПРОБЛЕМ

Симптомы	Способы устранения
Общие характеристики	Звук не слышен. <ul style="list-style-type: none"> <li>• Установите оптимальный уровень громкости.</li> <li>• Проверьте кабели и соединения.</li> </ul>
	Отображается надпись "MISWIRING CHECK WIRING THEN PWR ON". <ul style="list-style-type: none"> <li>• Выключите питание, затем выполните проверку, чтобы убедиться, что контакты проводов динамиков должным образом изолированы. Снова включите питание.</li> </ul>
	Отображается надпись "PROTECTING SEND SERVICE". <ul style="list-style-type: none"> <li>• Отправьте устройство в ближайший сервисный центр.</li> </ul>
	Приемник не работает. <ul style="list-style-type: none"> <li>• Выполните сброс устройства. (→ 3)</li> </ul>
Цифровое радио (для <b>DPX-700DAB</b> )	Слабый прием DAB. <ul style="list-style-type: none"> <li>• Убедитесь в том, что для параметра [<b>DAB ANT POWER</b>] выбрано значение [<b>ON</b>]. (→ 5)</li> </ul>
	"DAB ANT ERR" <ul style="list-style-type: none"> <li>• Проверьте DAB-антенну. Если используется пассивная антенна (без усилителя), установите для параметра [<b>DAB ANT POWER</b>] значение [<b>OFF</b>]. (→ 5)</li> </ul>
	"RELATED SERV FOUND" <ul style="list-style-type: none"> <li>• Нажмите ручку регулировки громкости, чтобы активировать функцию Soft-Link. (→ 7)</li> <li>• Нажмите <b>Q/ ↵</b>, чтобы отменить.</li> </ul>
Аналоговое радио	<ul style="list-style-type: none"> <li>• Слабый радиоприем.</li> <li>• Статические помехи при прослушивании радио.</li> </ul> <ul style="list-style-type: none"> <li>• Плотно вставьте антенну.</li> </ul>
CD / USB / iPod	Невозможно извлечь диск. <ul style="list-style-type: none"> <li>• Нажмите и удерживайте кнопку <b>▲</b> для принудительного извлечения диска. Осторожно, не уроните диск во время извлечения. Если проблема не устранена, перезапустите устройство. (→ 3)</li> </ul>
	Слышен шум. <ul style="list-style-type: none"> <li>• Пропустите дорожку или смените диск.</li> </ul>

## УСТРАНЕНИЕ ПРОБЛЕМ

Симптомы	Способы устранения
Дорожки не воспроизводятся намеченным образом.	Порядок воспроизведения определяется при записи файлов.
Продолжает мигать текст "READING".	Не используйте многоуровневую иерархическую структуру и много папок.
Время от начала воспроизведения неправильное.	Причиной является способ записи дорожек.
"LOADING" отображается при переходе в режим поиска посредством нажатия  /  .	Данное устройство еще подготавливает список музыки на iPod/iPhone. Для загрузки может потребоваться некоторое время, повторите попытку позже.
Не отображаются правильные символы (т.е. название альбома).	<ul style="list-style-type: none"> <li>Данное устройство может отображать только буквы верхнего регистра, цифры и ограниченное число символов.</li> <li>В зависимости от выбранного вами языка отображения (➔ 5), некоторые символы могут отображаться неправильно.</li> </ul>
"NA FILE"	Убедитесь, что диск содержит поддерживаемые аудиофайлы. (➔ 25)
"NO DISC"	Вставьте в загрузочный отсек диск, который можно воспроизвести.
"TOC ERROR"	Убедитесь, что на диске отсутствует грязь и он вставлен правильно.
"PLEASE EJECT"	Выполните сброс устройства. Если проблема не устранена, обратитесь в ближайший центр обслуживания.
"READ ERROR"	Повторите копирование файлов и папок на устройство USB. Если проблема не устранена, перезапустите устройство USB или воспользуйтесь другим устройством USB.
"NO DEVICE"	Подсоедините устройство USB, и снова смените источник на устройство USB.
"COPY PRO"	Воспроизводится защищенный от копирования файл.
"NA DEVICE"	Подключите поддерживаемое устройство USB и проверьте подключение.
"NO MUSIC"	Подключите устройство USB, содержащее доступные для воспроизведения аудиофайлы.
"iPod ERROR"	<ul style="list-style-type: none"> <li>Повторно выполните подключение iPod.</li> <li>Перезапустите iPod.</li> </ul>

CD / USB / iPod

Симптомы	Способы устранения
<ul style="list-style-type: none"> <li>Во время воспроизведения не слышен звук.</li> <li>Звук выводится только с устройства Android.</li> </ul>	<ul style="list-style-type: none"> <li>Повторно выполните подключение устройства Android.</li> <li>Если работает режим [HAND MODE], запустите любой программный медиаплеер на устройстве Android и начните воспроизведение.</li> <li>Если работает режим [HAND MODE], перезапустите текущий программный медиаплеер или используйте другой программный медиаплеер.</li> <li>Перезапустите устройство Android.</li> <li>Если это не решит проблему, подключенное устройство Android неспособно передавать аудиосигнал на данное устройство. (➔ 25)</li> </ul>
Не удается воспроизвести в режиме [BROWSE MODE].	<ul style="list-style-type: none"> <li>Убедитесь в том, что приложение KENWOOD MUSIC PLAY APP установлено на устройство Android. (➔ 10)</li> <li>Повторно выполните подключение устройства Android и выберите соответствующий режим управления.</li> <li>Если это не решит проблему, подключенное устройство Android не поддерживает [BROWSE MODE]. (➔ 25)</li> </ul>
Продолжает мигать текст "NO DEVICE" или "READING".	<ul style="list-style-type: none"> <li>Отключите на устройстве Android опции для разработчика.</li> <li>Повторно выполните подключение устройства Android.</li> <li>Если это не решит проблему, подключенное устройство Android не поддерживает [BROWSE MODE]. (➔ 25)</li> </ul>
Прерывистое воспроизведение или пропускается звук.	Выключите режим энергосбережения на устройстве Android.
"ANDROID ERROR" / "NA DEVICE"	<ul style="list-style-type: none"> <li>Повторно выполните подключение устройства Android.</li> <li>Перезапустите устройство Android.</li> </ul>

ANDROID

## УСТРАНЕНИЕ ПРОБЛЕМ

Симптомы	Способы устранения
Устройства Bluetooth не обнаружены.	<ul style="list-style-type: none"> <li>Выполните поиск с устройства Bluetooth еще раз.</li> <li>Выполните сброс устройства. (→ 3)</li> </ul>
Не удается выполнить сопряжение Bluetooth.	<ul style="list-style-type: none"> <li>Удостоверьтесь, что введен одинаковый PIN-код на устройстве и устройстве Bluetooth.</li> <li>Удалите информацию о сопряжении с устройства и устройства Bluetooth, а затем выполните сопряжение еще раз. (→ 13)</li> </ul>
Во время телефонного разговора слышится эхо или шум.	<ul style="list-style-type: none"> <li>Отрегулируйте положение микрофона. (→ 13)</li> <li>Проверьте настройку [ECHO CANCEL]. (→ 15)</li> </ul>
Плохое качество звука телефона.	<ul style="list-style-type: none"> <li>Уменьшите расстояние между устройством и устройством Bluetooth.</li> <li>Переместите автомобиль в место с более сильным уровнем сигнала сотовой сети.</li> </ul>
Ошибка голосового вызова.	<ul style="list-style-type: none"> <li>Используйте метод голосового вызова в более бесшумных условиях.</li> <li>Будьте ближе к микрофону, когда произносите имя.</li> <li>Необходимо произносить команды зарегистрированным голосом.</li> </ul>
Во время воспроизведения с помощью аудиопроигрывателя Bluetooth происходит прерывание звука.	<ul style="list-style-type: none"> <li>Уменьшите расстояние между устройством и аудиопроигрывателем Bluetooth.</li> <li>Выключите и включите приемник, затем подключите устройство.</li> <li>Другие устройства Bluetooth могут пытаться подключиться к устройству.</li> </ul>
Не удается осуществить управление подключенным аудиопроигрывателем Bluetooth.	<ul style="list-style-type: none"> <li>Проверьте, поддерживает ли подключенный аудиопроигрыватель Bluetooth профиль Audio/Video Remote Control Profile (AVRCP — профиль удаленного управления звуком и видеозображением). (См. инструкции к аудиопроигрывателю.)</li> <li>Отключите и подключите проигрыватель Bluetooth еще раз.</li> </ul>

Симптомы	Способы устранения
"DEVICE FULL"	Число зарегистрированных устройств уже достигло предела. Повторите попытку после удаления неиспользуемого устройства. (→ 17, DEVICE DELETE)
"N/A VOICE TAG"	Необходимо произносить команды зарегистрированным голосом.
"NOT SUPPORT"	Подключенный телефон не поддерживает функцию распознавания голоса или передачу телефонной книги.
"NO ENTRY" / "NO PAIR"	Нет зарегистрированных устройств, подключенных/обнаруженных через Bluetooth.
"ERROR"	Попытайтесь выполнить операцию еще раз. Если снова отображается сообщение "ERROR", проверьте, поддерживает ли устройство запрашиваемую функцию.
"NO INFO" / "NO DATA"	Устройство Bluetooth не может получить информацию о контактах.
"HF ERROR XX" / "BT ERROR"	Выполните сброс приемника и повторите операцию. Если проблема не устранена, обратитесь в ближайший центр обслуживания.

Bluetooth®



## ■ Обслуживание

### Чистка устройств

В случае загрязнения протрите переднюю панель сухой силиконовой или мягкой тканью.

### Обращение с дисками

- Не касайтесь записанной поверхности диска.
- Не приклеивайте на диск клейкую ленту и т. п. и не используйте диск с приклеенной на него лентой.
- Не используйте никакие дополнительные принадлежности для диска.
- Проводите чистку по направлению от центра диска к его краю.
- Для очистки диска используйте сухую силиконовую или иную мягкую ткань. Не используйте какие-либо растворители.
- При извлечении дисков из устройства держите их горизонтально.
- Перед установкой диска уберите любые неровности центрального отверстия или внешнего края диска.

## ■ Дополнительная информация

Посетите следующий веб-сайт <[www.kenwood.com/cs/ce/](http://www.kenwood.com/cs/ce/)>, чтобы получить:

- Последние обновления встроенного программного обеспечения и последний список поддерживаемых функций
- Приложение для устройств Android™ KENWOOD MUSIC PLAY
- Любая другая последняя информация

### Общие характеристики

- Данное устройство обеспечивает воспроизведение только следующих компакт-дисков:



- Подробные сведения и примечания относительно звуковых файлов, доступных для воспроизведения, представлены в интерактивном руководстве на следующем веб-сайте: [www.kenwood.com/cs/ce/audiophile/](http://www.kenwood.com/cs/ce/audiophile/)

### Диски, которые нельзя воспроизвести на данном устройстве

- Диски некруглой формы.
- Диски, записанная поверхность которых окрашена, или диски со следами загрязнений.
- Записываемые диски, которые не были финализированы.
- Компакт-диск диаметром 8 см. Попытка вставки диска с помощью адаптера может привести к неисправности устройства.

### Воспроизводимые файлы

- Воспроизводимый звуковой файл: MP3 (.mp3), WMA (.wma), AAC (.aac)
- Воспроизводимые диски: CD-R/CD-RW/CD-ROM
- Воспроизводимый формат файлов на дисках: ISO 9660, уровень 1/2, Joliet, длинные имена файлов.
- Воспроизводимая файловая система устройств USB: FAT12, FAT16, FAT32

Даже если аудиофайлы соответствуют перечисленным выше стандартам, при некоторых типах или состояниях носителей воспроизведение может оказаться невозможным.

Файлы AAC (.m4a) на устройстве USB или компакт-диске, закодированные с помощью iTunes, не могут воспроизводиться на данном устройстве.

### Об устройствах USB

- Данное устройство может воспроизводить файлы MP3/WMA/AAC/WAV/FLAC, сохраненные на запоминающем устройстве USB большой емкости.
- Запрещается подключать USB-носитель через USB-концентратор.
- Подключение кабеля, общая длина которого превышает 5 м, может привести к некорректному воспроизведению.
- Это устройство не распознает устройства USB с номинальным напряжением, отличным от 5 В, и номинальным током свыше 1,5 А.

### Об iPod/iPhone

Made for

- iPod touch (2nd, 3rd, 4th и 5th generation)
- iPod classic
- iPod nano (3rd, 4th, 5th, 6th и 7th generation)
- iPhone 3G, 3GS, 4, 4S, 5, 5S, 5C, 6, 6 Plus
- Управление iPod невозможно, если на нем отображается текст “KENWOOD” или “✓”.
- В зависимости от версии операционной системы iPod/iPhone некоторые функции могут не работать на данном устройстве.

### Об устройствах Android

- Данное устройство поддерживает Android OS 4.1 и выше.
- Некоторые устройства Android (с OS 4.1 и выше) могут не поддерживать полностью Android Open Accessory (AOA) 2.0.
- Если устройство Android одновременно поддерживает запоминающие устройства большой емкости и AOA 2.0, данное устройство всегда воспроизводит через AOA 2.0 в качестве приоритета.

### О функции Bluetooth

- В зависимости от версии Bluetooth некоторые устройства Bluetooth не могут быть подключены к этому устройству.
  - Устройство может не работать с некоторыми устройствами Bluetooth.
  - Окружающая среда оказывает влияние на состояние сигнала.
  - Совместимое удаленное устройство для функции NFC:
- Удаленные устройства с функцией NFC (OS: Android™ 2.3.3 или более поздняя, кроме Android 3.x).  
Если версия ОС вашего удаленного устройства старше Android 4.1.x, загрузите и запустите приложение “NFC Easy Connect”. (“NFC Easy Connect” — бесплатное приложение, доступное на Google Play.)

## СПРАВОЧНЫЕ МАТЕРИАЛЫ

### Изменение отображаемой информации

Каждое нажатие кнопки **DISP** переключает отображаемую информацию.

- Если информация не доступна или не записана, отображается сообщение "NO TEXT", "NO INFO", "NO SIGNAL" или другая информация (например, название радиостанции, время воспроизведения).

Название источника	Информация на дисплее
STANDBY	Название источника (Дата/Часы)*
DAB	Ярлык сервиса (ансамбль) → Ярлык сервиса (Дата/Часы)* → Динамический ярлык (Дата/Часы)* → Название/Исполнитель → Название (Дата/Часы)* → Следующая программа (Дата/Часы)* → Уровень сигнала (Дата/Часы)* → (обратно к началу)
TUNER	Частота (Дата/Часы)*  <b>(Только для FM-радиостанций системы передачи цифровой информации)</b> Название радиостанции (Дата/Часы)* → Радиотекст (Дата/Часы)* → Радиотекст+ (R.TEXT+) → Название (Исполнитель) → Название (Дата/Часы)* → Частота (Дата/Часы)* → (обратно к началу)
CD или USB	<b>(Для CD-DA)</b> Название дорожки (Исполнитель) → Название дорожки (Название диска) → Название дорожки (Дата/Часы)* → Время воспроизведения (Дата/Часы)* → (обратно к началу)  <b>(Для файлов MP3/WMA/AAC/WAV/FLAC)</b> Название дорожки (Исполнитель) → Название дорожки (Название альбома) → Название дорожки (Дата/Часы)* → Имя файла (Имя папки) → Имя файла (Дата/Часы)* → Время воспроизведения (Дата/Часы)* → (обратно к началу)
IPOD или ANDROID	Название дорожки (Исполнитель) → Название дорожки (Название альбома) → Название дорожки (Дата/Часы)* → Время воспроизведения (Дата/Часы)* → (обратно к началу)
BT AUDIO	Название дорожки (Исполнитель) → Название дорожки (Название альбома) → Название дорожки (Дата/Часы)* → Время воспроизведения (Дата/Часы)* → (обратно к началу)
AUX	Название источника (Дата/Часы)*

\* Заряд батареи и сила сигналов устройства Bluetooth будут отображаться, если для параметра [BATT/SIGNAL] установлено значение [AUTO]. (→ 15)

## ТЕХНИЧЕСКИЕ ХАРАКТЕРИСТИКИ

Цифровое радио (для DFX7000DAB)	DAB	Диапазон частот	L-Диапазон 1 452,960 МГц — 1 490,624 МГц Диапазон III 174,928 МГц — 239,200 МГц
		Чувствительность	-100 дБм
		Отношение сигнал/шум	80 дБ
		Тип разъема антенны	SMB
		Выходное напряжение антенны	14,4 В (11 В — 16 В)
		Максимальный ток антенны	< 100 мА
Аналоговое радио	FM	Диапазон частот	87,5 МГц — 108,0 МГц (с интервалом 50 кГц)
		Полезная чувствительность (отношение сигнал/шум = 26 дБ)	0,71 мкВ/75 Ом
		Пороговая чувствительность (отношение сигнал/шум = 46 дБ)	2,0 мкВ/75 Ом
		Частотная характеристика (±3 дБ)	30 Гц — 15 кГц
		Отношение сигнал/шум (MONO)	64 дБ
		Разделение стереоканалов (1 кГц)	40 дБ
	MW	Диапазон частот	531 кГц — 1 611 кГц (с интервалом 9 кГц)
		Полезная чувствительность (отношение сигнал/шум = 20 дБ)	28,2 мкВ
LW	Диапазон частот	153 кГц — 279 кГц (с интервалом 9 кГц)	
	Полезная чувствительность (отношение сигнал/шум = 20 дБ)	50,0 мкВ	

## ТЕХНИЧЕСКИЕ ХАРАКТЕРИСТИКИ

Проигрыватель компакт-дисков	Лазерный диод	GaAlAs
	Цифровой фильтр (D/A)	8-кратная дискретизация
	Скорость вращения дисководов	500 об/мин — 200 об/мин (CLV)
	Коэффициент детонации	Ниже измерительных возможностей
	Частотная характеристика ( $\pm 1$ дБ)	20 Гц — 20 кГц
	Суммарное нелинейное искажение (1 кГц)	0,01 %
	Отношение сигнал/шум (1 кГц)	105 дБ
	Динамический диапазон	90 дБ
	Разделение каналов	85 дБ
MP3-декодирование	В соответствии с аудиоуровнем-3 стандарта MPEG-1/2	
WMA-декодирование	Совместимо с Windows Media Audio	
AAC-декодирование	Файлы AAC-LC ".aac"	
USB	USB-стандарт	USB 1.1, USB 2.0 Полноскоростной
	Система файлов	FAT12/ 16/ 32
	Максимальный ток источника питания	5 В пост. тока $\equiv$ 1,5 А
	MP3-декодирование	В соответствии с аудиоуровнем-3 стандарта MPEG-1/2
	WMA-декодирование	Совместимо с Windows Media Audio
	AAC-декодирование	Файлы AAC-LC ".aac"
	WAV-декодирование	Линейная импульсно-кодовая модуляция
FLAC-декодирование	Файл FLAC (До 48 кГц/ 16 бит)	

Bluetooth	Версия	Bluetooth версии 2.1+EDR / Bluetooth 3.0
	Диапазон частот	2,402 ГГц — 2,480 ГГц
	Выходная мощность	Класс мощности 2: +4 дБм (МАКС.), 0 дБм (СРЕД.)
	Максимальный диапазон связи	Луч обзора приблизительно 10 м (32,8 фута)
Профиль	HFP (Hands-Free Profile — профиль громкой связи) A2DP (Advanced Audio Distribution Profile — профиль расширенного распространения звука) AVRCP (Audio/Video Remote Control Profile — профиль удаленного управления звуком и видеозображением) SPP (Serial Port Profile — профиль последовательного порта) PBAP (Phonebook Access Profile — профиль доступа к телефонной книге)	
Звук	Максимальная выходная мощность	50 Вт $\times$ 4
	Полный диапазон частот	22 Вт $\times$ 4 (менее чем 1 % THD)
	Полное сопротивление катушки громкоговорителя	4 Ом — 8 Ом
	Тоновоспроизведение	Диапазон 1: 62,5 Гц $\pm$ 9 дБ Диапазон 2: 100 Гц $\pm$ 9 дБ Диапазон 3: 160 Гц $\pm$ 9 дБ Диапазон 4: 250 Гц $\pm$ 9 дБ Диапазон 5: 400 Гц $\pm$ 9 дБ Диапазон 6: 630 Гц $\pm$ 9 дБ Диапазон 7: 1 кГц $\pm$ 9 дБ Диапазон 8: 1,6 кГц $\pm$ 9 дБ Диапазон 9: 2,5 кГц $\pm$ 9 дБ Диапазон 10: 4 кГц $\pm$ 9 дБ Диапазон 11: 6,3 кГц $\pm$ 9 дБ Диапазон 12: 10 кГц $\pm$ 9 дБ Диапазон 13: 16 кГц $\pm$ 9 дБ
	Уровень/нагрузка предусилителя (CD)	4 000 мВ/10 $\mu$ Ом
	Полное сопротивление выхода предусилителя	$\leq$ 600 Ом

## ТЕХНИЧЕСКИЕ ХАРАКТЕРИСТИКИ

Вспом. оборуд.	Частотная характеристика ( $\pm 3$ дБ)	20 Гц — 20 кГц
	Максимальное напряжение на входе	1 000 мВ
	Полное сопротивление на входе	30 кОм
Общие характеристики	Рабочее напряжение	14,4 В (допустимо от 10,5 — 16 В)
	Максимальное текущее потребление	10 А
	Диапазон рабочих температур	-10°C — +60°C
	Установочные размеры (Ш × В × Г)	182 мм × 111 мм × 158 мм
	Вес	<b>DPX-7000DAB</b> : 1,7 кг <b>DPX-5000BT</b> : 1,6 кг

Данные могут быть изменены без уведомления.

## УСТАНОВКА И ПОДКЛЮЧЕНИЕ

### ⚠ Предупреждение

- Устройство можно использовать только с источником питания 12 В постоянного тока с отрицательным заземлением.
- Отключите отрицательную клемму аккумулятора перед подключением проводов и монтажом.
- Не подключайте провод аккумулятора (жёлтый) и провод высокого напряжения (красный) к корпусу машины или проводу заземления (чёрный), чтобы не допустить короткое замыкание.
- Изолируйте свободные провода виниловой лентой, чтобы не допустить короткое замыкание.
- После установки обязательно заземлите данное устройство на корпус автомобиля.

### ⚠ Внимание

- В целях безопасности работа по подключению проводов и монтажу должна выполняться специалистами. Обратитесь к поставщику автомобильных аудиосистем.
- Данное устройство подлежит установке в консоль автомобиля. Не прикасайтесь к металлическим деталям устройства в процессе и на протяжении некоторого времени после завершения эксплуатации устройства. Температура металлических деталей, таких как радиатор охлаждения и кожух, существенно повышается.
- Не подключайте провода динамиков  $\ominus$  к корпусу машины, проводу заземления (чёрный) или параллельно.
- Установите устройство под углом менее 30°.
- Если в электропроводке транспортного средства нет клеммы зажигания, подключите провод высокого напряжения (красный) к клемме на блоке плавких предохранителей, которая обеспечивает питание с напряжением 12 В постоянного тока и которая включается и выключается ключом зажигания.
- Держите все кабели вдали от тепловыделяющих металлических частей.
- После установки устройства, убедитесь в том, что все осветительные и электронные приборы вашего автомобиля работают в прежнем режиме.
- Если предохранитель сгорел, первым делом убедитесь в том, что кабели не касаются корпуса автомобиля, после чего замените предохранитель на аналогичный новый.

### Стандартная процедура

- 1 Извлеките ключ из замка зажигания, затем отсоедините разъем  $\ominus$  автомобильного аккумулятора.
- 2 Установите DAB-антенну (для **DPX-7000DAB**). См. раздел "Установка DAB-антенны". (→ 32)
- 3 Правильно подключите провода. См. раздел "Подключение проводов". (→ 30, 31)
- 4 Установите устройство в вашем автомобиле. См. раздел "Установка устройства (установка в приборную панель)". (→ 29)
- 5 Подключите клемму  $\ominus$  автомобильного аккумулятора.
- 6 Нажмите  $\odot$  SRC, чтобы включить питание.
- 7 Выполните сброс настроек устройства в течение 5 секунд. (→ 3)

## УСТАНОВКА И ПОДКЛЮЧЕНИЕ

### Список деталей для установки

#### (A) Посадочный корпус

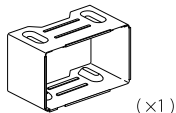

#### (B) Декоративная панель

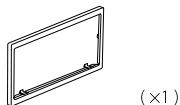

#### (C) Жгут проводов

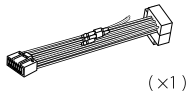

#### (D) Ключ для демонтажа



### Установка устройства (установка в приборную панель)

Подключите необходимые провода. (→ 31)

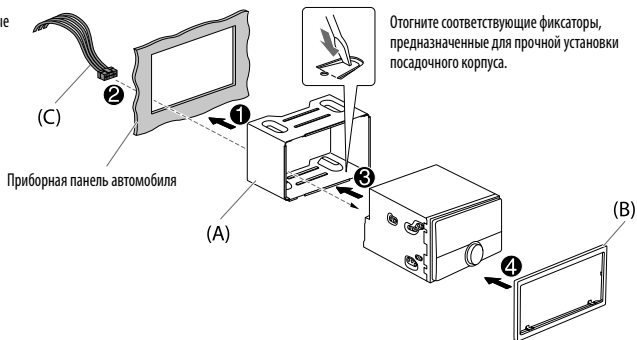

### При установке без посадочного корпуса

- 1 Снимите посадочный корпус и декоративную панель с устройства.
- 2 Совместите отверстия в устройстве (с обеих сторон) с монтажной консолью автомобиля и закрепите устройство винтами (которые можно приобрести в магазине).

▲ Используйте только специальные винты. Использование неподходящих винтов может привести к повреждению устройства.

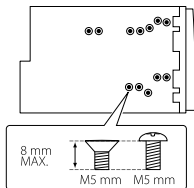

### Порядок извлечения устройства

- 1 Вставьте соединительный штифт на ключах для демонтажа в отверстия на обеих сторонах декоративной панели, затем извлеките его.
- 2 Введите ключи для демонтажа в прорези на каждой стороне, затем следуйте инструкциям со стрелками, как показано ниже.

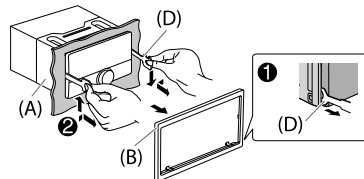

# УСТАНОВКА И ПОДКЛЮЧЕНИЕ

## Подключение проводов

При подсоединении внешнего усилителя подсоедините его провод заземления к корпусу автомобиля, чтобы предотвратить повреждение устройства.

### Если в автомобиле отсутствует разъем ISO :

Рекомендуется устанавливать устройство с использованием имеющегося в продаже жгута проводов, специально предназначенного для вашего автомобиля, и, в целях вашей безопасности, поручить эту работу профессионалам. Обратитесь к поставщику автомобильных аудиосистем.

### Подключение разъемов ISO на некоторых автомобилях VW/Audi или Opel (Vauxhall)

Возможно, потребуется изменить схему соединений для прилагаемого жгута проводов, как показано на рисунке.

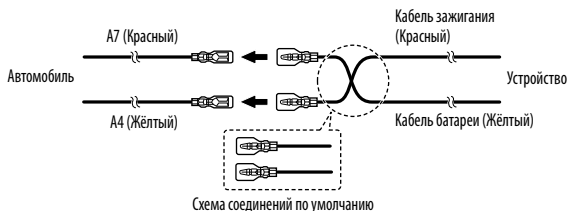

## Разъемы ISO

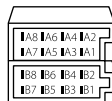

Контакт	Цвет и функция
A4	Жёлтый : Аккумулятор
A5	Синий/белый : Управление питанием
A7	Красный : Зажигание (ACC)
A8	Чёрный : Заземляющее соединение (земля)
B1	Фиолетовый ⊕ : Задний динамик (правый)
B2	Фиолетовый/чёрный ⊖ : Для 3-полосного кроссовера: Высокочастотный динамик (правый)
B3	Серый ⊕ : Передний динамик (правый)
B4	Серый/чёрный ⊖ : Для 3-полосного кроссовера: Среднечастотный динамик (правый)
B5	Белый ⊕ : Передний динамик (левый)
B6	Белый/чёрный ⊖ : Для 3-полосного кроссовера: Среднечастотный динамик (левый)
B7	Зелёный ⊕ : Задний динамик (левый)
B8	Зелёный/чёрный ⊖ : Для 3-полосного кроссовера: Высокочастотный динамик (левый)

## УСТАНОВКА И ПОДКЛЮЧЕНИЕ

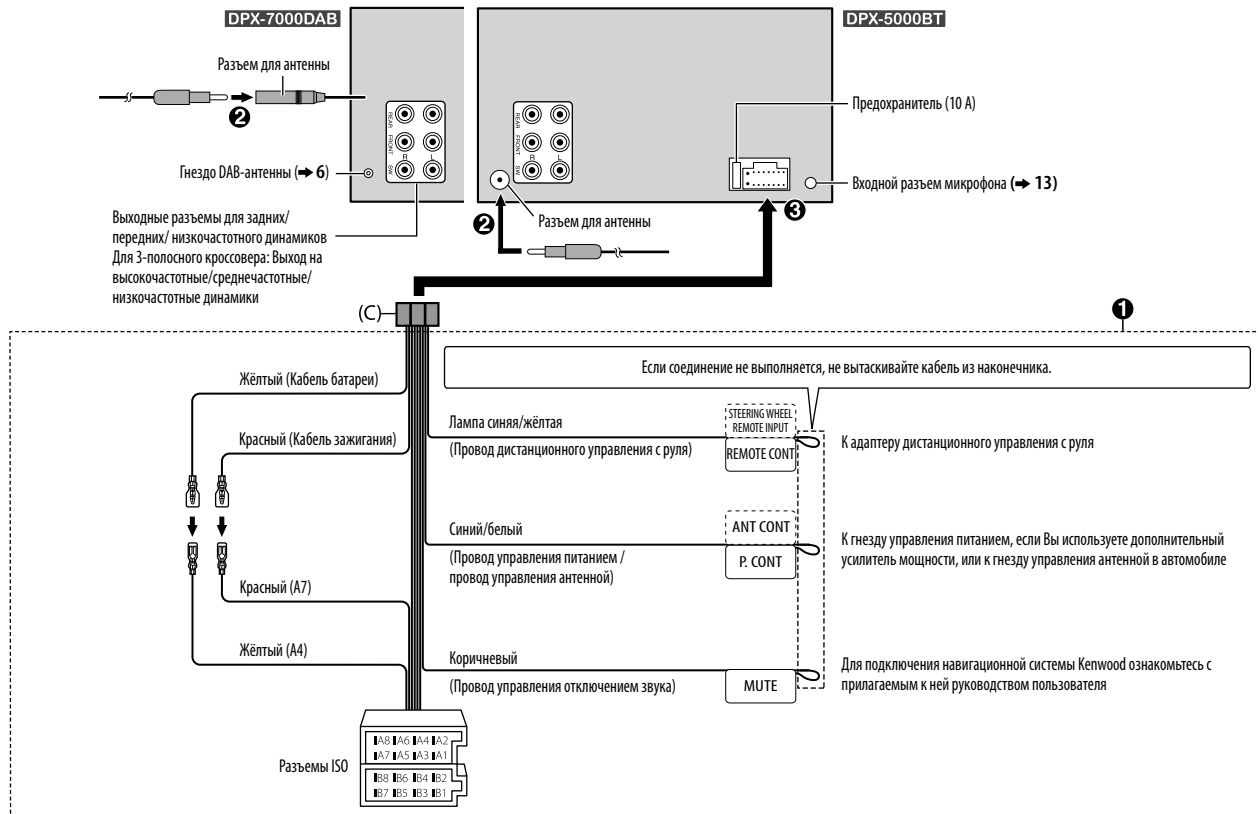

## УСТАНОВКА И ПОДКЛЮЧЕНИЕ

### Установка DAB-антенны (для DPX-7000DAB)

Подсоедините прилагаемую DAB-антенну к гнезду DAB-антенны. (→ 31)

#### ▲ Внимание

- Пленочная антенна (F) предназначена исключительно для использования внутри автомобиля.
- Не устанавливайте в следующих местах:
  - там, где она может закрывать водителю обзор;
  - там, где она может препятствовать функционированию устройств безопасности, таких как подушка безопасности;
  - на подвижных стеклянных поверхностях, например на заднем люке;
  - по бокам автомобиля (напр., на двери, передней поворотной форточке);
  - на заднем окне.
- Сила сигнала будет слабее, если антенна установлена в следующих местах:
  - на стекле, отражающем ИК-свет, или в местах, покрытых стеклянной пленкой зеркального типа;
  - там, где она будет перекрывать действие встроенной антенны (шаблон);
  - там, где она будет перекрывать провода обогрева окна;
  - на стекле, не пропускающем радиосигналы (напр., стекло, отражающее ИК-свет, теплоизоляционное стекло).
- Плохой прием может наблюдаться:
  - вследствие помех, когда включен стеклоочиститель ветрового стекла, кондиционер воздуха или мотор;
  - в зависимости от направления на вещательную станцию относительно автомобиля (антенны).
- Тщательно вытрите масло и грязь с поверхности, на которую будет наклеиваться антенна, с помощью прилагаемого в комплекте поставщика очистителя (I).
- Будьте осторожны, чтобы не согнуть или не повредить пленочную антенну (F).
- Установка антенны на определенных автомобилях может оказаться невозможной.
- Перед тем как приклеивать, проверьте проводку кабелей пленочной антенны (F) и блока усилителя (G).
- Не применяйте никаких очистителей для стекол после приклеивания пленочной антенны (F).

### Определение позиции установки антенны

- Направление пленочной антенны (F) меняется в зависимости от того, установлена ли пленочная антенна (F) с правой или с левой стороны.
- Обязательно проверьте место установки пленочной антенны (F) перед установкой. Пленочная антенна не может переклеиваться.
- Удалите от других антенн, по крайней мере, на 100 мм.
- Не приклеивайте блок усилителя (G) на керамическую полоску (черный участок) по периметру переднего стекла. Поскольку сцепление с поверхностью там будет недостаточным.

#### ■ Установка антенны с левой стороны

#### ■ Установка антенны с правой стороны



\* Приклейте пластину заземления блока усилителя (G) на металлическую часть передней стойки.

### Список деталей для установки

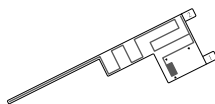

(×1)

(F) Пленочная антенна



(×1)

(G) Блок усилителя  
(кабель с усилителем, 3,5 м)

(×3)

(H) Фиксатор кабеля



(×1)

(I) Очиститель



## УСТАНОВКА И ПОДКЛЮЧЕНИЕ

### ▲ Внимание

#### При установке кабеля антенны внутри передней стойки с установленной подушкой безопасности

- Кожух передней стойки крепится специальным зажимом, который может потребоваться заменить при демонтаже.  
За подробной информацией о демонтаже кожуха передней стойки и доступности сменных частей обращайтесь к вашему автомобильному дилеру.



- Устанавливайте блок усилителя (G) сверху подушки безопасности таким образом, чтобы он не мешал функционированию подушки безопасности.

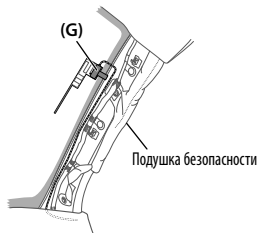

#### Общий вид установки

В целях безопасности антенну следует устанавливать со стороны пассажира.

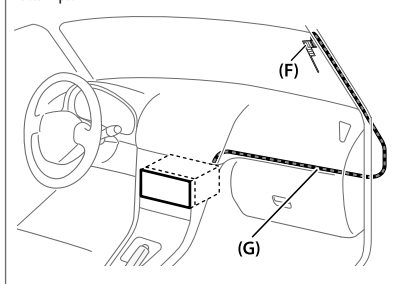

#### Установка антенны

##### 1 снимите кожух передней стойки автомобиля.



##### 2 Очистите ветровое стекло с помощью прилагаемого в комплекте поставки очистителя (I).

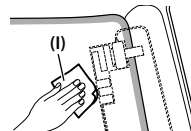

- Перед тем как продолжить, подождите, пока поверхность стекла не высохнет.
- В холодную погоду (в зимнее время) согрейте поверхность ветрового стекла стеклообогревателем.

##### 3 Снимите разделитель (ярлык 1) пленочной антенны (F) в горизонтальном направлении и наклейте антенну на ветровое стекло.

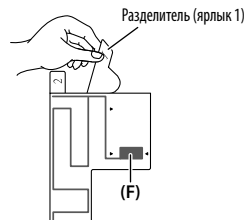

Не прикасайтесь к клейкой поверхности (липкой стороне) пленочной антенны (F).

## УСТАНОВКА И ПОДКЛЮЧЕНИЕ

- 4 Осторожно притрите пленочную антенну к ветровому стеклу в направлении, указанном стрелками, чтобы она плотно приклеилась.

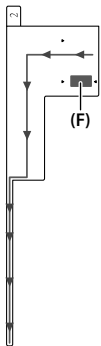

- 5 Снимите разделитель (ярлык 2) пленочной антенны (F) в вертикальном направлении.

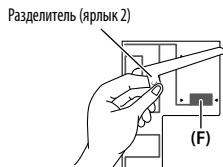

- 6 Установите позицию выступа блока усилителя (G) по метке ▼ на пленочной антенне (F) и приклейте. Не прикасайтесь к контакту провода или клейкой поверхности (липкой стороне) блока усилителя (G).

- При установке антенны с правой стороны

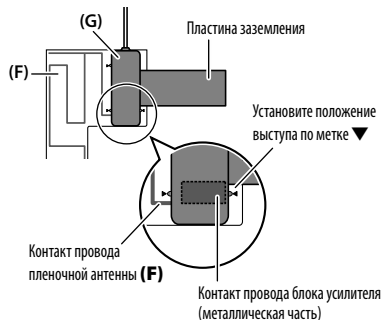

- При установке антенны с левой стороны

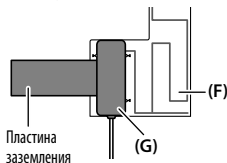

- 7 Снимите пленочную обложку с пластины заземления и приклейте пластину заземления к металлической части автомобиля. Обеспечьте достаточный зазор для пластины заземления, чтобы она не касалась внутренних частей (кожуха передней стойки). Также следите за тем, чтобы внутренние части не касались блока усилителя (G).



- 8 Проложите кабели антенны. С помощью фиксатора кабеля (H) прикрепите антенну к стойке в нескольких местах.
- 9 Прикрепите кожу передней стойки снова в его изначальной позиции. Следите за тем, чтобы при установке кожуха не повредить пластину заземления и блок усилителя (G).
- 10 Подсоедините блок усилителя (G) к входному разъему DAB в задней части устройства.
- 11 Установите [DAB ANT POWER] на [ON]. (→ 5)



# ЗМІСТ

ПЕРЕД ВИКОРИСТАННЯМ	2
ОСНОВИ	3
ПОЧАТОК РОБОТИ	4
1 Вибір мови та завершення демонстрації	
2 Налаштування годинника та дати	
3 Початкові налаштування	
ЦИФРОВЕ РАДІО (для <b>DPX-7000DAB</b> )	6
АНАЛОГОВЕ РАДІО	8
AUX	10
CD / USB / iPod / ANDROID	10
BLUETOOTH®	13
НАСТРОЙКИ ЗВУКУ	19
НАСТРОЙКИ ЕКРАНУ	21
НЕСПРАВНОСТІ	22
ПОСИЛАННЯ	25
Обслуговування Додаткова інформація	
ХАРАКТЕРИСТИКИ	26
ВСТАНОВЛЕННЯ / З'ЄДНАННЯ	28

# ПЕРЕД ВИКОРИСТАННЯМ

## ВАЖЛИВО

- Спершу прочитайте даний посібник, щоб дізнатись, як правильно використовувати даний пристрій. Дуже важливо, щоб ви прочитали та дотримувались попереджень і застережень, викладених у цьому посібнику.
- Зберігайте даний посібник у безпечному та доступному місці для довідки у майбутньому.

## ▲ Попередження

Не використовуйте жодної функції, що може відвернути вашу увагу від безпечного управління автомобілем.

## ▲ Застереження

### Встановлення гучності:

- Рівень гучності має бути таким, щоб можна було чути звуки ззовні автомобіля для уникнення небезпечних ситуацій.
- Щоб запобігти пошкодженню гучномовців при раптовому збільшенні рівня вихідного сигналу, зменшіть гучність перед початком відтворення цифрових джерел.

### Загальні несправності:

- Не використовуйте зовнішній пристрій, якщо він може заважати безпечному водінню.
- Зробіть резервну копію всіх важливих даних. Ми не несемо жодної відповідальності за будь-які втрати записаних даних.
- Для уникнення короткого замикання не кладіть і не залишайте всередині приладу жодних металевих предметів (наприклад, монети чи металеві інструменти).
- Якщо виникає помилка диску через конденсат на лінзі лазера, витягніть диск та зачекайте випаровування вологи.
- Залежно від моделі автомобіля при увімкненні даного пристрою антена буде автоматично висуватися, якщо до пристрою підключено провід антени (➔ 31). Вимкніть даний пристрій або переключіть джерело в режим очікування STANDBY при паркуванні у місці з низькою стелею.

## Ознайомлення з цим посібником

- Для пояснення операцій в основному використовуються кнопки на передній панелі **DPX-5000BT**.
- З метою пояснення використовуються англійські написи. Ви можете вибрати мову дисплею в меню [FUNCTION]. (➔ 5)
- [XX] вказує вибрані елементи.
- (➔ XX) вказує, що на заявленій сторінці наявні посилання.

# ОСНОВИ

## Передня панель

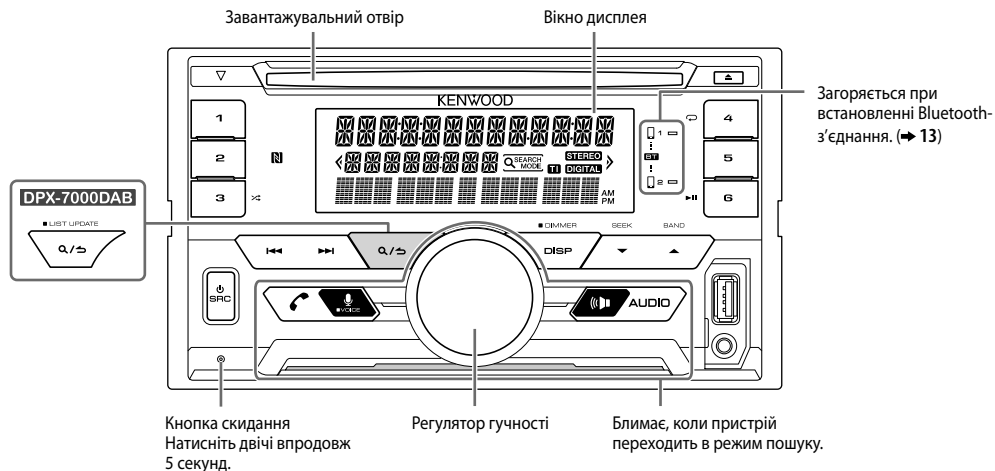

### До

### На передній панелі

#### Вмикання живлення

Натисніть **SRC**.  
• Натисніть та утримуйте цю кнопку, щоб вимкнути живлення.

#### Регулювання гучності

Поверніть регулятор гучності.

#### Вибір джерела

Натисніть **SRC** декілька разів.

#### Зміна інформації, що відображається на дисплеї

Натисніть **DISP** декілька разів. (→ 26)

# ПОЧАТОК РОБОТИ

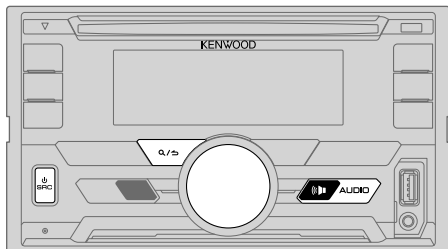

## 1 Вибір мови та завершення демонстрації

При першому включенні живлення (або коли [FACTORY RESET] встановлено на [YES], → 5) на дисплеї відображається повідомлення: "SEL LANGUAGE" → "PRESS" → "VOLUME KNOB"

- 1 Поворотом регулятора гучності виберіть [ENG] (англійська), [RUS] (російська) або [SPA] (іспанська), а потім натисніть регулятор.

За замовчуванням встановлений варіант [ENG].

На екрані з'явиться наступне: "CANCEL DEMO" → "PRESS" → "VOLUME KNOB".

- 2 Натисніть регулятор гучності.

За замовчуванням встановлений варіант [YES].

- 3 Натисніть регулятор гучності ще раз.

На дисплеї з'являється "DEMO OFF".

Потім, на дисплеї відображається вибраний тип кросоверу:

"2-WAY X'OVER" або "3-WAY X'OVER"

- Щоб змінити тип кросоверу, див. "Зміна типу кросоверу" (→ 5).

## 2 Налаштування годинника та дати

- 1 Натисніть регулятор гучності, активується режим налаштування параметрів функцій [FUNCTION].
- 2 Поворотом регулятора гучності виберіть [CLOCK] і натисніть регулятор.

Щоб налаштувати годинник

- 3 Поворотом регулятора гучності виберіть [CLOCK ADJUST] і натисніть регулятор.
- 4 Поворотом регулятора гучності зробіть необхідні налаштування, а потім натисніть регулятор.  
Година → Хвилини
- 5 Поворотом регулятора гучності виберіть [CLOCK FORMAT] і натисніть регулятор.
- 6 Поворотом регулятора гучності виберіть [12H] або [24H], і натисніть регулятор.

Щоб встановити дату

- 7 Поворотом регулятора гучності виберіть [DATE FORMAT] і натисніть регулятор.
- 8 Поворотом регулятора гучності виберіть [DD/MM/YY] або [MM/DD/YY] і натисніть регулятор.
- 9 Поворотом регулятора гучності виберіть [DATE SET] і натисніть регулятор.
- 10 Поворотом регулятора гучності зробіть необхідні налаштування, а потім натисніть регулятор.  
День → Місяць → Рік або Місяць → День → Рік
- 11 Для виходу натисніть та утримуйте Q/↵.

Щоб повернутись до попереднього налаштування, натисніть Q/↵.

## 3 Початкові налаштування

- 1 Натискайте повторно SRC, щоб перейти в режим STANDBY.
- 2 Натисніть регулятор гучності, активується режим налаштування параметрів функцій [FUNCTION].
  - При натисканні («▶» AUDIO здійснюється безпосередній вхід у [AUDIO CONTROL]).
- 3 Поверніть регулятор гучності, щоб вибрати пункт (→ 5), а тоді натисніть регулятор.
- 4 Повторіть крок 3, щоб обрати або активувати бажаний пункт.
- 5 Для виходу натисніть та утримуйте Q/↵.

Щоб повернутись до попереднього налаштування, натисніть Q/↵.

Налаштування за замовчуванням: **XX**

TUNER SETTING	
<b>DAB L-BAND*1</b>	<b>ON:</b> Приймає ансамбль L-ДІАПАЗОН під час прийому передач цифрового аудіомовлення. ; <b>OFF:</b> Відміняє
<b>DAB ANT POWER*1</b>	<b>ON:</b> Подача живлення на DAB-антену. Виберіть при використанні доданої антени. ; <b>OFF:</b> Живлення не подається. Виберіть при використанні пасивної антени без підсилювача. (→ 32)
<b>PRESET TYPE</b>	<b>NORMAL:</b> В пам'ять вноситься одна радіостанція для кожної кнопки фіксованої настройки у кожному з діапазонів (FM1/ FM2/ FM3/ MW/ LW/ DB1/ DB2/ DB3). ; <b>MIX:</b> В пам'ять вноситься одна радіостанція (цифрове радіо або аналогове радіо) для кожної кнопки фіксованої настройки незалежно від обраного діапазону.
DISPLAY	
<b>EASY MENU</b>	Після натискання кнопки [FUNCTION]... <b>ON:</b> Освітлення ZONE1 та ZONE2 зміниться на білий колір. ; <b>OFF:</b> Освітлення ZONE2 зміниться на білий колір, в той час як освітлення ZONE1 залишиться [COLOR SELECT] кольору. (→ 21) (Див. малюнок на сторінці 21 для ідентифікації зони.)
SYSTEM	
<b>KEY BEEP*2</b>	<b>ON:</b> Включення звукового сигналу при натисненні клавіш. ; <b>OFF:</b> Вилучення.
SOURCE SELECT	
<b>BUILT-IN AUX</b>	<b>ON:</b> Включення AUX при виборі джерела. ; <b>OFF:</b> Вилучення. (→ 10)
<b>P-OFF WAIT</b>	Застосовується лише, коли вимкнено режим демонстрації. Встановлює проміжок часу, через який автомагнітола в режимі очікування (STANDBY), автоматично вимкнеться, щоб не витрачати енергію акумулятора. <b>20M:</b> 20 хвилини ; <b>40M:</b> 40 хвилини ; <b>60M:</b> 60 хвилини ; --- : Відміняє
<b>CD READ</b>	<b>1:</b> Активується функція автоматичного розпізнання типу запису на компакт-диск: аудіофайли або музичний компакт-диск. ; <b>2:</b> Примусово вмикається режим відтворення музичного компакт-диска. При програванні диску із аудіофайлом немає звуку.

\*1 Для **DPX-7000DAB**.

\*2 Не застосовується при виборі 3-смугового кросоверу.

## F/W UPDATE

### UPDATE SYSTEM/ UPDATE DAB1/ UPDATE DAB2

<b>F/W UP xx.xx/</b>	<b>YES:</b> Оновлює вбудоване ПЗ. ; <b>NO:</b> Відміняє (оновлення не активоване). Детальнішу інформацію щодо оновлення ПЗ див.: <a href="http://www.kenwood.com/cs/ce/">www.kenwood.com/cs/ce/</a>
<b>F/W UP xxxxxx/</b>	
<b>F/W UP Vxxx</b>	

**FACTORY RESET** **YES:** Скидання налаштувань за замовчуванням (за винятком збереженої станції). ; **NO:** Відміняє.

## CLOCK

**CLOCK DISPLAY** **ON:** Навіть при відключеному живленні на дисплеї будуть відображатися покази годинника. ; **OFF:** Відміняє.

**ENGLISH** Виберіть мову дисплея для меню [FUNCTION] та інформацію про музику, якщо така доступна.

**РУССКИЙ** За замовчуванням вибрано [ENGLISH].

**ESPAÑOL**

## Зміна типу кросоверу

- 1 Натискайте повторно **SRC**, щоб перейти в режим **STANDBY**.
- 2 Натисніть і утримуйте цифрові кнопки **4** і **5**, щоб увійти у функцію вибору кросоверу.  
З'явиться тип поточного кросоверу.
- 3 Поворотом регулятора гучності виберіть "2WAY" або "3WAY" і натисніть регулятор.
- 4 Поворотом регулятора гучності виберіть "YES" або "NO" і натисніть регулятор.  
З'явиться тип вибраного кросоверу.
  - Щоб скасувати, натисніть і утримуйте **Q/↵**.
  - Щоб налаштувати параметри вибраного кросоверу, (→ 20).

## ▲ Застереження

Виберіть тип кросоверу відповідно до того, як підключені динаміки. (→ 31)  
Якщо Ви оберете неправильний тип:

- Це може пошкодити динаміки.
- Рівень звучання може бути надзвичайно високим або низьким.

# ЦИФРОВЕ РАДІО (для DPX-7000DAB)

## Про DAB (Digital Audio Broadcasting — цифрове аудіомовлення)

DAB — це одна із доступних на даний час систем цифрового радіо. Вона здатна передавати звук цифрової якості без жодних надокучливих перешкод або спотворень сигналу. Окрім цього, вона передає текст, зображення та дані.

На противагу FM-радіо, де кожна програма передається на окремій частоті, DAB поєднує декілька програм (називаються «сервісами») в один «ансамбль».

«Первинний компонент» (головна радіостанція) інколи супроводжується «вторинним компонентом», що може містити додаткові програми або іншу інформацію.

### Підготовка:

**1** Під'єднайте DAB-антену, яка входить в комплект, до гнізда DAB-антени. (→ 31)

**2** Натискайте повторно **SRC**, щоб вибрати DAB.

**3** Натисніть та утримуйте **Q/↵ (LIST UPDATE)**, щоб розпочати оновлення списку сервісів.

Відображається "LIST UPDATE" та розпочинається оновлення. Відображається "UPDATED", коли оновлення завершено.

Оновлення триває до 3 хвилин. Під час оновлення не допускається жодне переривання (наприклад, інформацію про стан на дорозі).

• Щоб скасувати оновлення списку сервісів:

Натисніть та утримуйте **Q/↵ (LIST UPDATE)** знову.

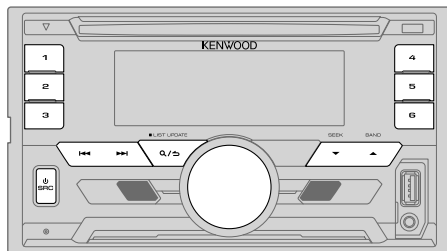

## Пошук ансамблю

**1** Натискайте повторно **SRC**, щоб вибрати DAB.

**2** Натискайте повторно **BAND**, щоб вибрати DB1/ DB2/ DB3.

**3** Натисніть і утримуйте **◀◀ / ▶▶** для пошуку ансамблю.

**4** Натисніть **◀◀ / ▶▶**, щоб вибрати ансамбль, сервіс або компонент для прослуховування.

• Для того, щоб змінити спосіб пошуку **◀◀ / ▶▶**: Натисніть **▼ SEEK** декілька разів.

**AUTO1** : Натисніть **◀◀ / ▶▶**: Вибір ансамблю, сервісу або компонента.

Натисніть та утримуйте **◀◀ / ▶▶**: Автоматичний пошук ансамблю.

**AUTO2** : Натисніть **◀◀ / ▶▶**: Пошук запрограмованої станції.

**MANUAL** : Натисніть **◀◀ / ▶▶**: Вибір ансамблю, сервісу або компонента.

Натисніть та утримуйте **◀◀ / ▶▶**: Ручний пошук ансамблю.

• Щоб зберегти сервіс: Натисніть і утримуйте одну з цифрових кнопок (від **1** до **6**).

• Щоб вибрати збережений сервіс: Натисніть одну з цифрових кнопок (від **1** до **6**).

## Вибір сервісу

**1** Натисніть **Q/↵ (LIST UPDATE)**, щоб перейти в режим пошуку сервісу.

**2** Поворотом регулятора гучності або натисканням **▲ / ▼** виберіть сервіс, а потім натисніть регулятор.

Щоб скасувати режим пошуку сервісу, натисніть **Q/↵ (LIST UPDATE)**.



## ЦИФРОВЕ РАДІО (для DPX-7000DAB)

### Вибір сервісу за іменем

- 1 Натисніть **Q/↵** (**LIST UPDATE**), щоб перейти в режим пошуку сервісу.
- 2 Щоб увійти в режим пошуку за алфавітом, швидко поверніть регулятор гучності.
- 3 Щоб вибрати символ для пошуку, поверніть регулятор гучності або натисніть **◀◀ / ▶▶**.

Натисніть **▲ / ▼**, щоб перейти до попередньої/наступної сторінки.

- 4 Щоб активувати режим пошуку, натисніть регулятор гучності.
- 5 Поворотом регулятора гучності виберіть сервіс, а потім натисніть регулятор.

Щоб скасувати режим пошуку за алфавітом, натисніть **Q/↵** (**LIST UPDATE**).

### Інші налаштування

- 1 Натисніть регулятор гучності, активується режим налаштування параметрів функцій [FUNCTION].
- 2 Поверніть регулятор гучності, щоб зробити вибір (див. наступну таблицю), а потім натисніть регулятор.
- 3 Повторіть крок 2, щоб обрати або активувати бажаний пункт.
- 4 Для виходу натисніть та утримуйте **Q/↵**.

Щоб повернутись до попереднього налаштування, натисніть **Q/↵**.

Налаштування за замовчуванням: **XX**

### TUNER SETTING

#### AF SET

#### ON:

Під час прослуховування DAB: Автоматичне перемикавання на FM-радіомовлення цієї ж програми, якщо DAB-сигнал слабшає. Як тільки сигнал стане знову сильним, відбудеться перемикавання назад на DAB-мовлення.

Під час прослуховування FM: Автоматичне перемикавання на DAB-джерело з мовленням тієї ж програми (якщо доступно).;

**OFF:** Відмінняє.

#### TI

**ON:** При доступності дозволяє тимчасово перемикнути пристрій на відтворення інформації про рух транспорту (спалахує "TI").; **OFF:** Відмінняє.

#### PTY SEARCH

- 1 Натисніть регулятор гучності, щоб перейти до вибору мови PTY.
- 2 Поверніть регулятор гучності, щоб обрати мову PTY (**ENGLISH/ FRENCH/ GERMAN**), потім натисніть регулятор для підтвердження.
- 3 Поверніть регулятор гучності, щоб вибрати доступний тип програми (**→ 8**).
- 4 Натисніть **◀◀ / ▶▶**, щоб розпочати пошук.

#### ASW SELECT

**TRAVEL, WARNINGS, NEWS, WEATHER, EVENT, SPECIAL, RAD INFO, SPORTS, FINANCE:** Поворотом регулятора гучності зробить вибір, а потім натисніть регулятор.

Перед назвою активованого типу повідомлення з'являється позначка "\*".

Автоматичне перемикавання з будь-якого джерела на ансамблі цифрового радіо, що передають активований тип повідомлення.

- Можна активувати декілька повідомлень одночасно.
- Щоб вимкнути, натисніть регулятор гучності ще раз ("\*" зникає).

#### LIST UPDATE

**AUTO:** Автоматичне оновлення списку сервісів DAB при увімкненні живлення. ;  
**MANUAL:** Оновлення списку сервісів DAB за допомогою натискання та утримування **Q/↵** (**LIST UPDATE**).

#### PTY WATCH

- 1 Поверніть регулятор гучності, щоб вибрати доступний тип програми, потім натисніть **Q/↵**.  
Пристрій автоматично перемикається з будь-якого джерела на ансамблі цифрового радіо, що передають вибраний тип програми.  
Тип програми: **NEWS, AFFAIRS, INFO, SPORT, EDUCATE, DRAMA, CULTURE, SCIENCE, VARIED, POP M** (музика), **ROCK M** (музика), **EASY M** (музика), **LIGHT M** (музика), **CLASSICS, OTHER M** (музика), **WEATHER, FINANCE, CHILDREN, SOCIAL, RELIGION, PHONE IN, TRAVEL, LEISURE, JAZZ, COUNTRY, NATION M** (музика), **OLDIES, FOLK M** (музика), **DOCUMENT**  
**OFF:** Відмінняє.

- 2 Натисніть регулятор гучності, щоб перейти до вибору мови PTY.
- 3 Поверніть регулятор гучності, щоб обрати мову PTY (**ENGLISH/ FRENCH/ GERMAN**), потім натисніть регулятор для підтвердження.

#### RELATED SERV

**ON:** Активація функції Soft-Link для перемикавання на альтернативний сервіс, що відрізняється від поточної аудіопрограми. ; **OFF:** Вимкнення.

## ЦИФРОВЕ РАДІО (для DPX-7000DAB)

### CLOCK

**TIME SYNC**    **ON:** Синхронізація часу пристрою з сигналом часу станції цифрового радіо. ;  
**OFF:** Відміння.

### Доступний тип програми для PTY SEARCH

**SPEECH :** NEWS, AFFAIRS, INFO (інформація), SPORT, EDUCATE, DRAMA, CULTURE, SCIENCE, VARIED, WEATHER, FINANCE, CHILDREN, SOCIAL, RELIGION, PHONE IN, TRAVEL, LEISURE, DOCUMENT

**MUSIC :** POP M (музика), ROCK M (музика), EASY M (музика), LIGHT M (музика), CLASSICS, OTHER M (музика), JAZZ, COUNTRY, NATION M (музика), OLDIES, FOLK M (музика)

Автомобільна буде шукати тип програми, який підпадає під категорію [SPEECH] або [MUSIC], якщо вона обрана.

- Якщо гучність була налаштована під час прийому інформації про дорожню ситуацію, повідомлень, попереджень або новин, вона зберігається автоматично. Цей рівень гучності буде встановлений при наступній активації прийому інформації про ситуацію на дорозі, повідомлень, попереджень або новин.

## АНАЛОГОВЕ РАДІО

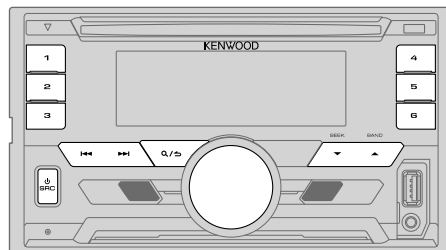

### Пошук станції

- 1 Натискайте повторно **SRC**, щоб вибрати TUNER.
  - 2 Натискайте повторно **BAND**, щоб вибрати FM1/ FM2/ FM3/ MW/ LW.
  - 3 Для пошуку радіостанції натисніть кнопку **SEEK**.
- Для того, щоб змінити спосіб пошуку **SEEK**: Натисніть **SEEK** декілька разів.  
AUTO1 : Автоматичний пошук радіостанції.  
AUTO2 : Пошук запрограмованої станції.  
MANUAL : Пошук радіостанції вручну.
  - Збереження станції: Натисніть і утримуйте одну з цифрових кнопок (від **1** до **6**).
  - Вибір збереженої станції: Натисніть одну з цифрових кнопок (від **1** до **6**).

### Інші налаштування

- 1 Натисніть регулятор гучності, активується режим налаштування параметрів функцій [FUNCTION].
- 2 Поверніть регулятор гучності, щоб вибрати пункт (➔9), а тоді натисніть регулятор.
- 3 Повторіть крок 2, щоб обрати або активувати бажаний пункт.
- 4 Для виходу натисніть та утримуйте **Q/PS**.

Щоб повернутись до попереднього налаштування, натисніть **Q/PS**.

Налаштування за замовчуванням: **XX**

TUNER SETTING	
<b>LOCAL SEEK</b>	<b>ON:</b> Виконується пошук станцій тільки з хорошим сигналом. ; <b>OFF:</b> Відміння. • Виконані налаштування застосовуються тільки для вибраного джерела/станції. Після зміни джерела/станції вам потрібно буде виконати налаштування знову.
<b>AUTO MEMORY</b>	<b>YES:</b> Автоматичний запис у пам'ять 6 станцій з якісним рівнем сигналу. ; <b>NO:</b> Відміння. • Можна вибрати тільки, якщо [PRESET TYPE] встановлено на [NORMAL]. (→ 5)
<b>MONO SET</b>	<b>ON:</b> Покращує якість відтворення сигналу радіостанції FM, але стереоефект при цьому може зникнути. ; <b>OFF:</b> Відміння.
<b>NEWS SET</b>	<b>ON:</b> Пристрій тимчасово буде переключено на режим News Programme (Програми новин), якщо такі є. ; <b>OFF:</b> Відміння.
<b>REGIONAL</b>	<b>ON:</b> Встановлюється режим перемикання на іншу станцію тільки у заданому регіоні з використанням функції "AF". ; <b>OFF:</b> Відміння.
<b>AF SET</b>	<b>ON:</b> Встановлюється режим автоматичного пошуку іншої радіостанції, яка транслює таку саму програму у тій самій мережі Radio Data System, але з кращою якістю сигналу, у випадку незадовільної якості сигналу радіостанції, який приймається. ; <b>OFF:</b> Відміння.
<b>TI*</b>	<b>ON:</b> При доступності дозволяє тимчасово перемикнути пристрій на відтворення інформації про рух транспорту (спалахує "TI"). ; <b>OFF:</b> Відміння. * [TI] у режимі MW/LW служить для увімкнення переривання інформацією про стан на дорозі тільки на DAB-джерелі.
<b>PTY SEARCH</b>	<b>1</b> Натисніть регулятор гучності, щоб перейти до вибору мови PTY. <b>2</b> Поверніть регулятор гучності, щоб обрати мову PTY ( <b>ENGLISH/ FRENCH/ GERMAN</b> ), потім натисніть регулятор для підтвердження. <b>3</b> Поверніть регулятор гучності, щоб вибрати доступний тип програми (див. нижче). <b>4</b> Натисніть <b>◀◀ / ▶▶</b> , щоб розпочати пошук.

## Доступний тип програми для PTY SEARCH

**SPEECH :** NEWS, AFFAIRS, INFO (інформація), SPORT, EDUCATE, DRAMA, CULTURE, SCIENCE, VARIED, WEATHER, FINANCE, CHILDREN, SOCIAL, RELIGION, PHONE IN, TRAVEL, LEISURE, DOCUMENT

**MUSIC :** POP M (музика), ROCK M (музика), EASY M (музика), LIGHT M (музика), CLASSICS, OTHER M (музика), JAZZ, COUNTRY, NATION M (музика), OLDIES, FOLK M (музика)

Автомобільна буда шукати тип програми, який підпадає під категорію [SPEECH] або [MUSIC], якщо вона обрана.

- [LOCAL SEEK]/ [MONO SET]/ [NEWS SET]/ [REGIONAL]/ [AF SET]/ [PTY SEARCH] доступний тільки в діапазонах FM1/ FM2/ FM3.
- Якщо гучність була налаштована під час прийняття інформації про дорожню ситуацію або новин, вона зберігається автоматично. Цей рівень гучності буде встановлений при наступній активації прийому інформації про ситуацію на дорозі або новин.

# AUX

## Підготовка:

Оберіть [ON] для [BUILT-IN AUX]. (→ 5)

## Початок прослуховування

- 1 Підключення портативного аудіопрогравача (наявний у продажу).

Додаткове вхідне гніздо

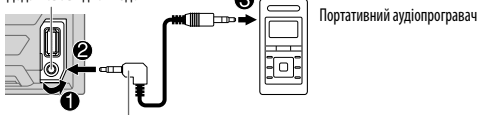

Мініатюрний стереофонічний штекер 3,5 мм (з Г-подібним з'єднувачем) (наявний у продажу)

- 2 Натисніть повторно **SRC**, щоб вибрати AUX.
- 3 Увімкніть портативний аудіопрогравач та почніть відтворення.

## Встановіть ім'я AUX

Під час прослуховування аудіо плеєру, який підключено до пристрою...

- 1 Натисніть регулятор гучності, активується режим налаштування параметрів функцій [FUNCTION].
- 2 Поворотом регулятора гучності виберіть [SYSTEM] і натисніть регулятор.
- 3 Поворотом регулятора гучності виберіть [AUX NAME SET] і натисніть регулятор.
- 4 Поверніть регулятор гучності, щоб вибрати пункт, а тоді натисніть регулятор.  
AUX (за замовчуванням) / DVD / PORTABLE / GAME / VIDEO / TV
- 5 Для виходу натисніть та утримуйте **Q/↵**.

Щоб повернутись до попереднього налаштування, натисніть **Q/↵**.

# CD / USB / iPod / ANDROID

## Розпочніть відтворення

Джерело вмикається автоматично та починається відтворення запису.

Сторона, на якій нанесено етикетку ▲ Висування диску

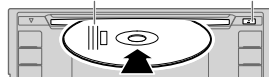

Вхід для підключення USB-пристроїв

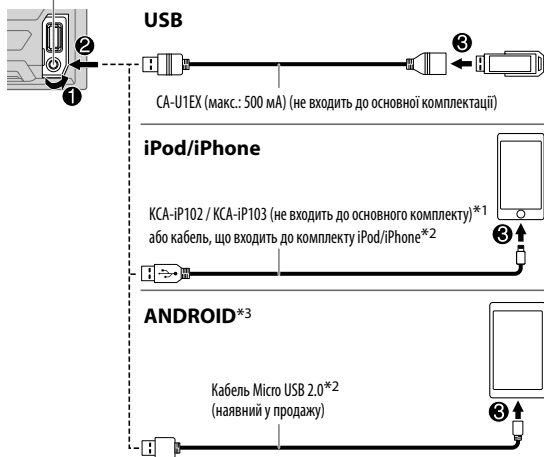

\*1 KCA-IP102 : 30-контактний тип, KCA-IP103 : Тип Lightning

\*2 Не залишайте кабель всередині автомобіля, коли він не використовується.

\*3 При підключенні Android-пристрою відображається повідомлення "Press [VIEW] to install KENWOOD MUSIC PLAY APP". Виконайте інструкції для встановлення програми. Перед підключенням Android-пристрою ви можете також встановити на нього найостаннішу версію програми KENWOOD MUSIC PLAY. (→ 25)

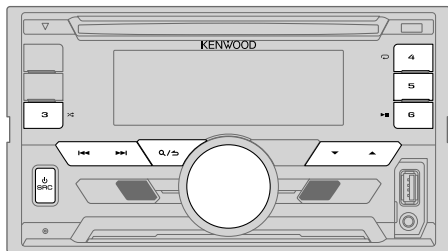

До	На передній панелі
Відтворення / пауза	Натисніть <b>6</b> ►  .
Швидкий перехід вперед або назад* <sup>4</sup>	Натисніть та утримуйте  ◀◀ / ▶▶ .
Вибір доріжки/файлу	Натисніть  ◀◀ / ▶▶ .
Вибір папки* <sup>5</sup>	Натисніть ▲ / ▼.
Відтворення у режимі повтору* <sup>6</sup>	Натисніть <b>4</b> ↺ декілька разів. <b>TRACK REPEAT/ ALL REPEAT</b> : Аудіо компакт-диск <b>FILE REPEAT/ FOLDER REPEAT/ ALL REPEAT</b> : Файл MP3/WMA/AAC/ WAV/FLAC <b>FILE REPEAT/ FOLDER REPEAT/ REPEAT OFF</b> : iPod або ANDROID
Відтворення у випадковому порядку* <sup>6</sup>	Натисніть <b>3</b> ↻ декілька разів. <b>DISC RANDOM/ RANDOM OFF</b> : Аудіо компакт-диск <b>FOLDER RANDOM/ RANDOM OFF</b> : Файл MP3/WMA/AAC/WAV/FLAC, iPod або ANDROID  Натисніть та утримуйте <b>3</b> >↻, щоб обрати <b>ALL RANDOM</b> .* <sup>7</sup>

\*<sup>4</sup> Для ANDROID: Застосовується лише, коли обрано [BROWSE MODE].

\*<sup>5</sup> Для CD: Лише для файлів MP3/WMA/AAC. Ці функції не працюють на iPod/ ANDROID.

\*<sup>6</sup> Для iPod/ ANDROID: Застосовується лише, коли обрано [MODE OFF]/ [BROWSE MODE].

\*<sup>7</sup> Для CD: Лише для файлів MP3/WMA/AAC.

## Виберіть режим керування

Коли вибране джерело IPOD, повторно натискайте **5**.

**MODE ON** : Керування пристроєм iPod з самого iPod. Однак ви й надалі можете відтворювати/ставити на паузу записи, пропускати файли, перемотувати файли вперед/назад з даного пристрою.

**MODE OFF** : Керування пристроєм iPod з цього пристрою.

Коли вибране джерело ANDROID, повторно натискайте **5**.

**BROWSE MODE** : Керуйте Android-пристроєм з даного пристрою через програму KENWOOD MUSIC PLAY, встановлену на Android-пристрої.

**HAND MODE** : Керуйте Android-пристроєм з самого Android-пристрою через інші програми-медіаплеєри, встановлені на Android-пристрої. Однак ви й надалі можете запускати відтворювати/ставити на паузу записи та пропускати файли з даного пристрою.

## Вибір накопичувача з музикою

Натисніть **5** декілька разів.

Будуть відтворюватися пісні, збережені на наступному накопичувачі.

- Вибрана внутрішня або зовнішня пам'ять смартфона (класу Mass Storage).
- Вибраний накопичувач пристрою з декількома накопичувачами.

## Прослуховування TunelN Radio/ TunelN Radio Pro/ Аурео

Прослуховуючи TunelN Radio, TunelN Radio Pro або Аурео, підключіть iPod/iPhone до відповідного USB-роз'єму даного пристрою.

- Пристрій розпочне відтворення звуку з цих програм.

## Вибір файла з папки/списку

- 1 Натисніть **⏪ / ⏩**.
- 2 Поворотом регулятора гучності виберіть папку/список, а тоді натисніть регулятор.
- 3 Поворотом регулятора гучності виберіть файл, а тоді натисніть регулятор.

## Швидкий пошук

При наявності великої кількості файлів можна здійснювати їх швидкий пошук.

**Для швидкого перегляду списку швидко поверніть регулятор гучності.**

— Не використовується для iPod.

( або )

**Натисніть **⏪ / ⏩** для пошуку з запрограмованим коефіцієнтом пропуску під час пошуку. (⇒ [SKIP SEARCH])**

- При натисканні та утриманні кнопки **⏪ / ⏩** пошук виконується з коефіцієнтом 10%.

— Не застосовується для аудіо CD та файлів MP3/WMA/AAC/WAV/FLAC.

( або )

**Пошук за алфавітом (застосовується тільки для iPod)**

Якщо у вас багато файлів на iPod, ви можете швидко здійснювати їх пошук за першою літерою у їх назві.

- 1 Для переходу до пошуку за літерою швидко поверніть регулятор гучності.
- 2 Повертайте регулятор гучності для вибору літери.  
Для пошуку за символами, відмінними від A-Z та 0-9, введіть лише " \* ".
- 3 Натисніть **⏪ / ⏩**, щоб перемістити положення запису.
  - Передбачено введення не більше 3 символів.
- 4 Щоб активувати режим пошуку, натисніть регулятор гучності.

- Щоб повернутися до кореневої папки/ першого файла/ головного меню, натисніть кнопку **5**. (Ця функція не працює для джерела BT AUDIO.)
- Щоб повернутись до попереднього налаштування, натисніть **⏪ / ⏩**.
- Щоб скасувати, натисніть і утримуйте **⏪ / ⏩**.
- Для iPod — застосовується тільки тоді, коли вибрано [MODE OFF]. (⇒ 11)
- Для ANDROID — застосовується тільки тоді, коли вибрано [BROWSE MODE]. (⇒ 11)

## Інші налаштування

- 1 Натисніть регулятор гучності, активується режим налаштування параметрів функцій [FUNCTION].
- 2 Поверніть регулятор гучності, щоб вибрати пункт (див. наступну таблицю), а тоді натисніть регулятор.
- 3 Повторіть крок **2**, щоб обрати або активувати бажаний пункт.
- 4 Для виходу натисніть та утримуйте **⏪ / ⏩**.

Щоб повернутись до попереднього налаштування, натисніть **⏪ / ⏩**.

Настройка за замовчуванням: **XX**

## USB

<b>MUSIC DRIVE</b>	<b>DRIVE CHANGE:</b> Наступний накопичувач (від [DRIVE 1] до [DRIVE 4]) вибирається автоматично після чого розпочинається відтворення. Для вибору наступного накопичувача повторіть кроки <b>1</b> та <b>3</b> .
<b>SKIP SEARCH</b>	<b>0.5% / 1% / 5% / 10%:</b> Під час прослуховування iPod або ANDROID вибирає коефіцієнт пропуску під час пошуку для всіх файлів.

## BLUETOOTH — Підключення

### Bluetooth-профілі, що підтримуються

- Hands-Free Profile (HFP) - робота лише з гарнітурою
- Advanced Audio Distribution Profile (A2DP) - розширені функції відтворення звуку
- Audio/Video Remote Control Profile (AVRCP) - дистанційне керування аудіовідеопристроями
- Serial Port Profile (SPP) - робота у режимі послідовного порту
- Phonebook Access Profile (PBAP) - профіль доступу до телефонної книги

### Кодеки Bluetooth, що підтримуються

- Sub Band Codec (SBC)
- Advanced Audio Coding (AAC)

## Підключіть мікрофон



## Перше сполучення і підключення Bluetooth пристрою

- 1 Натисніть **SRC**, щоб увімкнути головний блок.
- 2 Знайдіть та виберіть назву моделі цього блоку (DPX-70\*\*DAB/DPX-50\*\*BT) на Bluetooth-пристрої.  
На екрані з'являється наступне: "PAIRING" → "PASS XXXXXX" → Назва пристрою → "PRESS" → "VOLUME KNOB".
  - Для деяких Bluetooth-пристроїв можна ввести PIN-код (особистий код доступу) відразу після пошуку.
- 3 Щоб розпочати сполучення, натисніть регулятор гучності.  
Після виконання сполучення з'являється напис "PAIRING OK".

- Цей пристрій підтримує Secure Simple Pairing (SSP) (Безпечне просте сполучення).
- Всього може бути зареєстровано (сполучено) не більше десяти пристроїв.
- Після виконання сполучення, Bluetooth-пристрій залишиться зареєстрованим у головному блоці навіть після його перезавантаження. Щодо видалення спареного пристрою, ➔ 17, [DEVICE DELETE].

Після завершення сполучення, підключення Bluetooth встановлюється автоматично. На передній панелі загоряється "BT1" та/або "BT2".

- Одночасно можна підключити не більше двох Bluetooth-телефонів та один аудіопристрій Bluetooth.
- Деякі Bluetooth-пристрої можуть автоматично підключатися до головного блоку після сполучення. Тоді необхідно підключити пристрій до головного блоку вручну.
- Більш докладку інформацію можна отримати в керівництві з використання до Bluetooth-пристрою.

## Автоматичне сполучення

При підключенні пристрою iPhone/ iPod touch/ Android до вхідного USB-роз'єму автоматично активується запит спарювання (через Bluetooth).

Після підтвердження назви пристрою натисніть регулятор гучності, щоб виконати спарювання.

Автоматичний запит спарювання активується тільки якщо:

- Функція Bluetooth підключеного пристрою увімкнена.
- [AUTO PAIRING] встановлено на [ON]. (➔ 17)
- Додаток KENWOOD MUSIC PLAY встановлено на Android-пристрої (➔ 10) і [BROWSE MODE] вибрано (➔ 11).

### Сполучення з віддаленим пристроєм в один дотик (NFC)

Технологія Near Field Communication (NFC) дозволяє безпроводний зв'язок на коротких відстанях між даним пристроєм та іншими віддаленими пристроями. Тримаючи NFC-сумісний віддалений пристрій поряд з N-позначкою на даному пристрої, обидва пристрої завершать сполучення й з'єднання BLUETOOTH відбуватиметься автоматично.

#### 1 Активація функції NFC на віддаленому пристрої.

Більш докладну інформацію можна отримати в керівництві з використання до віддаленого пристрою.

#### 2 Утримування віддаленого пристрою поряд з N-позначкою на даному пристрої.

Пристрій відріє, коли сполучення завершено.

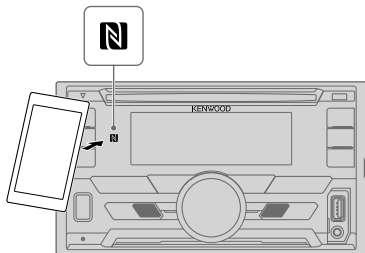

- Щоб від'єднати, знову потримайте віддалений пристрій поряд з N-позначкою на даному пристрої.
- Даний пристрій може одночасно розпізнати і підключитися тільки до одного NFC-сумісного пристрою.

### BLUETOOTH — Мобільний телефон

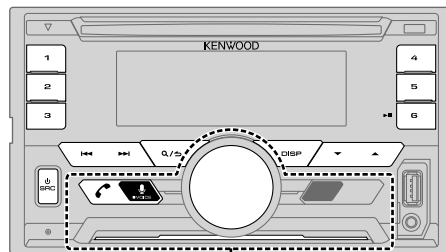

ZONE 2

#### Отримання виклик

При надходженні вхідного виклику:

- ZONE 2 підсвічується зеленим кольором і блимає.
- Даний пристрій автоматично відповідає на виклик, якщо [AUTO ANSWER] встановлено на вибраний час. (→ 15)

Під час виклику:

- Дисплей підсвічується відповідно до налаштувань для [DISPLAY] (→ 21), а ZONE 2 підсвічується зеленим кольором.
- При вимкненні даного пристрою Bluetooth-з'єднання розривається.



## BLUETOOTH®

Наступні операції можуть відрізнятися або можуть бути не доступні в залежності від підключеного телефону.

До	На передній панелі
Перший вхідний виклик...	
Відповідь на виклик	Натисніть  регулятор гучності або одну з цифрових кнопок (від 1 до 6).
Відхилення виклику	Натисніть <b>Q / S</b> .
Завершення виклику	Натисніть <b>Q / S</b> .
Під час розмови по першому вхідному виклику...	
Відповідь на інший вхідний виклик та утримання поточного виклику	Натисніть  .
Відхилення іншого вхідного виклику	Натисніть <b>Q / S</b> .
Маючи два активні виклики...	
Завершення поточного виклику та активація утримуваного виклику	Натисніть <b>Q / S</b> .
Перемикання між поточним та утримуваним викликами	Натисніть  .
Регулювання гучності телефону [00] - [35] (Настройка за замовчуванням: [15])	Поверніть регулятор гучності під час розмови. <ul style="list-style-type: none"><li>Це налаштування не впливає на рівень гучності інших джерел звуку.</li></ul>
Перехід між режимами роботи з гарнітурою та звичайної розмови	Натисніть <b>6 ►   </b> під час виклику. <ul style="list-style-type: none"><li>Операції можуть мати інший вигляд залежно від підключеного Bluetooth-пристрою.</li></ul>

## Покращення якості голосового зв'язку

Під час телефонної розмови...

- 1 Натисніть регулятор гучності, активується режим налаштування параметрів функцій [FUNCTION].
- 2 Поверніть регулятор гучності, щоб вибрати пункт (див. наступну таблицю), а тоді натисніть регулятор.
- 3 Повторіть крок 2, щоб обрати або активувати бажаний пункт.
- 4 Для виходу натисніть та утримуйте **Q / S**.

Щоб повернутись до попереднього налаштування, натисніть **Q / S**.

Настройка за замовчуванням: **XX**

MIC GAIN	-10 — +10 (-4): При збільшенні значення чутливість мікрофону також збільшується.
NR LEVEL	-5 — +5 (0): Відрегулюйте рівень заглушення шуму таким чином, щоб під час телефонної розмови шум був найменш чутним.
ECHO CANCEL	-5 — +5 (0): Настройка часу затримки для скасування відлуння до встановлення найменш чутного відлуння під час телефонної розмови.

## Встановлення налаштувань для приймання виклику

- 1 Натисніть  щоб увійти в режим Bluetooth.
- 2 Поверніть регулятор гучності, щоб вибрати пункт (див. наступну таблицю), а тоді натисніть регулятор.
- 3 Повторіть крок 2, щоб обрати або активувати бажаний пункт.
- 4 Для виходу натисніть та утримуйте **Q / S**.

Щоб повернутись до попереднього налаштування, натисніть **Q / S**.

Настройка за замовчуванням: **XX**



## SETTINGS

AUTO ANSWER	1 — 30: Пристрій автоматично відповідає на вхідний виклик через визначений час (у секундах); ; <b>OFF</b> : Відміняє.
BATT/SIGNAL *	<b>AUTO</b> : Відображення рівня заряду батареї та потужності сигналу, коли даний пристрій виявляє Bluetooth-пристрій і цей Bluetooth-пристрій підключений.; ; <b>OFF</b> : Відміняє. Відображається час годинника.

\* Функції залежать від типу телефону, що використовується.

## Здійснення виклику

Ви можете здійснити виклик із журналу викликів, телефонної книги або, набравши номер. Можна також здійснити виклик за допомогою голосу, якщо ваш мобільний телефон оснащений відповідною функцією.

- 1 Натисніть  щоб увійти в режим Bluetooth.
- 2 Поверніть регулятор гучності, щоб вибрати пункт (див. наступну таблицю), а тоді натисніть регулятор.
- 3 Повторіть крок 2, доки не буде вибрано/активовано потрібний пункт або виконайте інструкції, зазначені для вибраного пункту.
- 4 Для виходу натисніть та утримуйте .

Щоб повернутись до попереднього налаштування, натисніть .

### CALL HISTORY

(Можна обрати лише, коли телефон підтримує PBAP)





- 1 Натисніть регулятор гучності, щоб вибрати ім'я або номер телефону.
  - У нижній частині дисплея буде виведено напис "INCOMING", "OUTGOING" або "MISSED", який свідчитиме про стан попереднього виклику.
  - Натисніть **DISP**, щоб змінити категорію, що виводиться (NUMBER або NAME).
  - Напис "NO DATA" (Немає даних) відображається, коли історія не збережена.
- 2 Щоб подзвонити, натисніть регулятор гучності.

### PHONE BOOK

(Можна обрати лише, коли телефон підтримує PBAP)



- 1 Швидко поверніть регулятор гучності, щоб перейти у режим пошуку за алфавітом (якщо телефонна книга містить багато контактів).

З'явиться перший пункт меню (ABCDEFGHIJK).

  - Щоб перейти до іншого пункту меню (LMNOPQRSTUVWXYZ або WXYZ1\*), натисніть  / .
  - Щоб вибрати потрібну першу літеру, поверніть регулятор гучності або натисніть  /  I, а тоді натисніть регулятор.

Виберіть "1" для пошуку за цифрами та виберіть "\*" для пошуку за символами.
- 2 Поверотом регулятора гучності виберіть ім'я, а потім натисніть регулятор.
- 3 Поверотом регулятора гучності виберіть номер телефону, а потім натисніть регулятор, щоб набрати номер.
  - Телефонна книга підключеного телефону автоматично передається на головний блок при сполученні.
  - Контакти класифікуються наступним чином: HOME, OFFICE, MOBILE, OTHER, GENERAL
  - Цей пристрій може відобразити лише літери без діакритичних символів. (Літери з діакритичними символами, наприклад, "Ü" відображаються як "U")

### NUMBER DIAL

- 1 Поверніть регулятор гучності, щоб обрати цифру (0 - 9) або символ (\*, #, +).
- 2 Натисніть  /  I, щоб перемістити положення запису.

Повторіть етапи 1 і 2, поки телефонний номер не буде введено повністю.
- 3 Щоб подзвонити, натисніть регулятор гучності.

### VOICE

Скажіть ім'я контакту, якому ви хочете зателефонувати, або голосову команду для контролю функцій телефону.  
(→ Здійснення виклику за допомогою функції розпізнавання голосу)

**BATT LOW/ MID/ FULL\***: Відображення рівня заряду батареї.

**NO SIGNAL/ LOW/ MID/ MAX\***: Відображення рівня сигналу, що наразі приймається.

\* Функції залежать від типу телефону, що використовується.

## Здійснення виклику за допомогою функції розпізнавання голосу

- 1 Натисніть та утримуйте  щоб активувати розпізнавання голосу з підключеного телефону.
- 2 Скажіть ім'я контакту, якому ви хочете зателефонувати, або голосову команду для контролю функцій телефону.
  - Можливості розпізнавання голосу відрізняються в різних моделях телефону. Щоб отримати докладну інформацію, див. інструкції з експлуатації підключеного телефону.
  - Цей пристрій також підтримує функцію інтелектуального персонального помічника для iPhone.

## Налаштування у пам'яті

### Збереження контакту в пам'яті

Ви можете призначити до 6 контактів цифровим кнопкам (від **1** до **6**).

- 1 Натисніть  щоб увійти в режим Bluetooth.
- 2 Поворотом регулятора гучності виберіть [CALL HISTORY], [PHONE BOOK] або [NUMBER DIAL] і натисніть регулятор.
- 3 Поверніть регулятор гучності, щоб обрати ім'я або ввести номер телефону.  
Якщо контакт вибрано, натисніть регулятор гучності, щоб побачити номер телефону.
- 4 Натисніть і утримуйте одну з цифрових кнопок (від **1** до **6**).  
Відображається напис "STORED" (Збережено), коли контакт збережено в пам'яті.

Щоб видалити контакт з пам'яті, оберіть [NUMBER DIAL] на кроці **2** та збережіть порожній номер.

### Виклик з пам'яті

- 1 Натисніть  щоб увійти в режим Bluetooth.
- 2 Натисніть одну з цифрових кнопок (від **1** до **6**).
- 3 Щоб подзвонити, натисніть регулятор гучності.  
Напис "NO MEMORY" відображається, коли жоден контакт не збережений.

## Інші налаштування

- 1 Натисніть регулятор гучності, активується режим налаштування параметрів функцій [FUNCTION].
- 2 Поверніть регулятор гучності, щоб вибрати пункт (див. наступну таблицю), а тоді натисніть регулятор.
- 3 Повторюйте крок **2**, доки не буде вибрано/активовано потрібний пункт або виконайте інструкції, зазначені для вибраного пункту.
- 4 Для виходу натисніть та утримуйте **Q / S**.

Щоб повернутись до попереднього налаштування, натисніть **Q / S**.

Настройка за замовчуванням: **XX**

BT MODE	
PHONE SELECT	Вибір телефону або аудіопротравача, який необхідно підключити або від'єднати. При підключенні значок "*" з'являється перед назвою пристрою.
AUDIO SELECT	<ul style="list-style-type: none"> <li>• Одночасно можна підключити не більше двох Bluetooth-телефонів та одного аудіопристрою Bluetooth.</li> </ul>
DEVICE DELETE	<ol style="list-style-type: none"> <li>1 Поворотом регулятора гучності виберіть пристрій, який потрібно видалити, а потім натисніть регулятор.</li> <li>2 Поворотом регулятора гучності виберіть [YES] або [NO] і натисніть регулятор.</li> </ol>
PIN CODE EDIT (0000)	<p>Зміна PIN-коду (до 6 цифр).</p> <ol style="list-style-type: none"> <li>1 Поверніть регулятор гучності для вибору номеру.</li> <li>2 Натисніть <b>◀◀ / ▶▶</b>, щоб перемістити положення запису. Повторюйте етапи <b>1</b> і <b>2</b>, поки повністю не введете PIN-код.</li> <li>3 Для підтвердження натисніть регулятор гучності.</li> </ol>
RECONNECT	<b>ON:</b> Даний пристрій автоматично підключається, коли Bluetooth-пристрій, що був підключений останнім, з'являється в межах діапазону.; <b>OFF:</b> Відмінняє.
AUTO PAIRING	<b>ON:</b> Головний блок автоматично сполучається з Bluetooth-пристроєм (iPhone/ iPod touch/ Android-пристрій), що підтримується, коли він з'єднаний за допомогою USB-порту. У залежності від операційної системи підключеного пристрою, ця функція може не підтримуватись.; <b>OFF:</b> Відмінняє.
INITIALIZE	<b>YES:</b> Ініціює всі налаштування Bluetooth (включаючи збережені сполучення, телефонну книгу, тощо).; <b>NO:</b> Відмінняє.

## Режим перевірки Bluetooth

Ви можете перевірити підключення профілю, що підтримується, для Bluetooth-пристрою та головного блоку.

- Переконайтеся у відсутності спареного Bluetooth-пристрою.

- 1 Натисніть та утримуйте** . На дисплеї з'являється "PLEASE PAIR YOUR PHONE PIN 0000".
- 2 Знайдіть та виберіть назву моделі цього блоку (DPX-70\*\*DAB/ DPX-50\*\*BT) на Bluetooth-пристрої.**
- 3 На пристрої Bluetooth підтвердьте створення пари.** На дисплеї бачимо напис "TESTING".

Після перевірки з'являється результат підключення (OK або NG).

PAIRING: Статус парування

HF CNT: Сумісність з режимом Hands-Free Profile (HFP) - робота лише з гарнітурою

AUD CNT: Сумісність з Advanced Audio Distribution Profile (A2DP) - розширені функції відтворення звуку

PB DL: Сумісність з Phonebook Access Profile (PBAP) - профіль доступу до телефонної книги

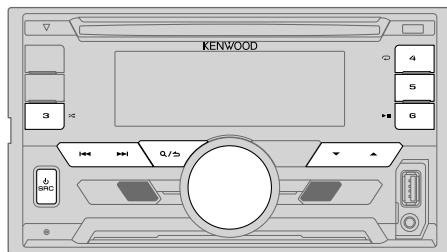

Для скасування режиму перевірки натисніть і утримуйте  **SRC**, щоб вимкнути пристрій.

## BLUETOOTH — Аудіо



### Аудіопрогравач через Bluetooth

- 1 Натискайте повторно**  **SRC**, щоб вибрати BT AUDIO.
- 2 Скористайтесь аудіопрогравачем Bluetooth, щоб розпочати відтворення.**

До	На передній панелі
Відтворення / пауза	Натисніть <b>6</b>  .
Оберіть групу або папку	Натисніть <b>▲ / ▼</b> .
Пропуск у зворотному/прямому напрямку	Натисніть <b>◀◀ / ▶▶</b> .
Швидкий перехід вперед або назад	Натисніть та утримуйте <b>◀◀ / ▶▶</b> .
Програвання з повтором	Натисніть <b>4</b>  декілька разів. <b>ALL REPEAT, FILE REPEAT, REPEAT OFF</b>
Програвання у випадковому порядку	Натисніть та утримуйте <b>3</b>  , щоб обрати <b>ALL RANDOM</b> . • Натисніть <b>3</b>  , щоб вибрати <b>RANDOM OFF</b> .
Вибір файла з папки/списку	Зверніться до пункту "Вибір файла з папки/списку" на сторінці 12.

Операції та написи на дисплеї відрізняються в залежності від їх доступності на підключеному пристрої.

# НАСТРОЙКИ ЗВУКУ

Під час прослуховування будь-якого джерела...

- 1 Натисніть «**▶** AUDIO, щоб перейти безпосередньо в меню [AUDIO CONTROL].
- 2 Поверніть регулятор гучності, щоб вибрати пункт (див. наступну таблицю), а тоді натисніть регулятор.
- 3 Повторіть крок 2, щоб обрати або активувати бажаний пункт.
- 4 Для виходу натисніть та утримуйте **Q**/**S**.

Щоб повернутись до попереднього налаштування, натисніть **Q**/**S**.

Налаштування за замовчуванням: **XX**

<b>SUB-W LEVEL</b>	<b>-50 - +10 (Q)</b> : Встановлює рівень гучності сабвуфера.
<b>MANUAL EQ</b>	
<b>BAND1 LEVEL</b>	<b>LEVEL</b> <b>-9 - +9 (Q)</b> : (Зверніться до пункту <b>BAND2 LEVEL</b> , зазначеного нижче.)
	<b>BASS EXTEND</b> <b>ON</b> : Вмикає розширений режим відтворення низьких частот.; <b>OFF</b> : Відмінняє.
від <b>BAND2 LEVEL</b> до <b>BAND13 LEVEL</b>	<b>-9 - +9 (Q)</b> : Елементи звуку (рівень частоти, рівень тембру, коефіцієнт якості) запрограмовані в кожному рівні (від <b>BAND1 LEVEL</b> до <b>BAND13 LEVEL</b> ). Налаштування рівня для запам'ятовування кожного джерела. (Перш ніж робити налаштування, оберіть джерело, яке ви бажаєте налаштувати.)
<b>Q FACTOR</b>	<b>1.35/ 1.50/ 2.00</b> : Встановлення коефіцієнта якості.
<b>PRESET EQ</b>	<b>NATURAL/ ROCK/ POPS/ EASY/ TOP40/ JAZZ/ POWERFUL/ USER</b> : Встановлює попередньо обраний еквалайзер відповідно до музичного жанру. (Виберіть [USER], щоб використовувати налаштування, встановлені в [MANUAL EQ].)
<b>BASS BOOST</b>	<b>LEVEL1/ LEVEL2/ LEVEL3/ LEVEL4/ LEVEL5</b> : Встановлює рівень підйому низьких частот.; <b>OFF</b> : Відмінняє.
<b>LOUDNESS</b>	<b>LEVEL1/ LEVEL2</b> : Вибір підсилення низьких та високих частот для отримання гарно збалансованого звучання на малій гучності.; <b>OFF</b> : Відмінняє.
<b>SUBWOOFER SET</b>	<b>ON</b> : Вмикає вихідний сигнал сабвуфера.; <b>OFF</b> : Відмінняє.

<b>FADER</b>	(Не застосовується при виборі 3-смугового кросоверу.) <b>R15 - F15 (Q)</b> : Регулює баланс звучання задніх і передніх динаміків.
<b>BALANCE</b>	<b>L15 - R15 (Q)</b> : Регулює баланс звучання лівого та правого динаміків.
<b>VOLUME OFFSET</b>	<b>-15 - +6 (Q)</b> : Встановлює початковий рівень гучності для кожного джерела. (Перш ніж робити налаштування, оберіть джерело, яке ви бажаєте налаштувати.)
<b>SOUND EFFECT</b>	
<b>SOUND RECNSTR</b> (Відновлення звуку)	(Ця функція не працює для джерела TUNER, DAB або AUX.) <b>ON</b> : Відтворює реалістичний звук шляхом врівноваження високочастотних компонентів і часу зростання форми хвилі, що було втрачено під час стиснення аудіо даних.; <b>OFF</b> : Відмінняє.
<b>SPACE ENHANCE</b>	(Ця функція не працює для джерела TUNER або DAB.) <b>SMALL/ MEDIUM/ LARGE</b> : Віртуальне розширення звукового простору.; <b>OFF</b> : Відмінняє.
<b>SND REALIZER</b>	<b>LEVEL1/ LEVEL2/ LEVEL3</b> : Віртуальне створення реалістичного звучання.; <b>OFF</b> : Відмінняє.
<b>STAGE EQ</b>	<b>LOW/ MIDDLE/ HIGH</b> : Віртуальне налаштування позиції звуку з динаміків.; <b>OFF</b> : Відмінняє.
<b>DRIVE EQ</b>	<b>ON</b> : Підвищення частоти для зниження шуму ззовні автомобіля або шуму шин.; <b>OFF</b> : Відмінняє.
<b>SPEAKER SIZE</b>	Залежно від обраного Вами типу кросоверу ( <b>↔ 5</b> ), будуть відображатися параметри налаштування для 2-смугового або 3-смугового кросоверу. ( <b>↔ 20, 21</b> )
<b>X'OVER</b>	За замовчуванням вибрано 2-смуговий тип кросоверу.

[SUB-W LEVEL] доступні для вибору, тільки якщо для параметра [SUBWOOFER SET] обрано значення [ON].

## НАСТРОЙКИ ЗВУКУ

### Налаштування кросоверу

Нижче наведені параметри налаштування для 2-смугового або 3-смугового кросоверу.

#### SPEAKER SIZE

Вибір відповідно до розміру підключеного динаміку для оптимальної роботи.

- Налаштування частоти та нахилу для кросоверу обраного динаміку встановлюються автоматично.
- Якщо значення [NONE] обрано для [TWEETER] в параметрах [FRONT], [REAR] та [SUBWOOFER] — для [SPEAKER SIZE], то налаштування [X' OVER] для динаміку — не доступні.

#### X' OVER

[FRQ]/ [F - HPF FRQ]/ [R - HPF FRQ]/ [SW LPF FRQ]/ [HPF FRQ]/ [LPF FRQ]:

Регулювання частоти кросоверу для обраних динаміків (фільтр високих частот або фільтр низьких частот).

- Якщо вибрано [THROUGH], то усі сигнали посилатимуться в обрані динаміки.

[F - HPF SLOPE]/ [R - HPF SLOPE]/ [SW LPF SLOPE]/ [HPF SLOPE]/ [LPF SLOPE]/ [SLOPE]:

Регулювання нахилу кросоверу.

- Доступно для вибору за винятком випадку, коли параметр [THROUGH] обрано для частоти кросоверу.

[SW LPF PHASE]/ [PHASE]:

Регулювання фази сигналу динаміка, щоб узгодити його з іншим динаміком для оптимальної якості звучання.

[GAIN LEFT]/ [GAIN RIGHT]/ [F - HPF GAIN]/ [R - HPF GAIN]/ [SW LPF GAIN]/ [GAIN]:

Регулювання рівня гучності обраного динаміка.

Наступні параметри доступні для вибору тільки, якщо [SUBWOOFER SET]

встановлено на [ON]:

– [SUBWOOFER]/ [WOOFER] – [SPEAKER SIZE]

– [SUBWOOFER LPF]/ [WOOFER] – [X' OVER]

### Параметри налаштування 2-смугового кросоверу

#### SPEAKER SIZE

FRONT	SIZE	8CM/ 10CM/ 12CM/ 13CM/ <u>16CM</u> / 17CM/ 18CM/ 4×6/ 5×7/ 6×8/ 6×9/ 7×10
-------	------	---

	TWEETER	SMALL/ <u>MIDDLE</u> / LARGE/ NONE (не підключено)
--	---------	--

REAR		8 CM/ 10 CM/ 12 CM/ 13 CM/ <u>16 CM</u> / 17 CM/ 18 CM/ 4×6/ 5×7/ 6×8/ 6×9/ 7×10/ NONE (не підключено)
------	--	--

SUBWOOFER		<u>16CM</u> / 20CM/ <u>25CM</u> / 30CM/ 38CM OVER/ NONE (не підключено)
-----------	--	---

#### X' OVER

TWEETER	FRQ	1KHZ/ 1.6KHZ/ 2.5KHZ/ <u>4KHZ</u> / 5KHZ/ 6.3KHZ/ 8KHZ/ 10KHZ/12.5KHZ
---------	-----	---

	GAIN LEFT	від -8 до 0
--	-----------	-------------

	GAIN RIGHT	від -8 до 0
--	------------	-------------

FRONT HPF	F - HPF FRQ	30HZ/40HZ/ 50HZ/ 60HZ/ 70HZ/ 80HZ/ 90HZ/ 100HZ/ 120HZ/ 150HZ/ 180HZ/ 220HZ/ 250HZ/ <u>THROUGH</u>
-----------	-------------	---

	F - HPF SLOPE	-6DB/ <u>-12DB</u> / -18DB/ -24DB
--	---------------	-----------------------------------

	F - HPF GAIN	від -8 до 0
--	--------------	-------------

REAR HPF	R - HPF FRQ	
----------	-------------	--

	R - HPF SLOPE	(Зверніться до налаштувань FRONT HPF, зазначених вище.)
--	---------------	---

	R - HPF GAIN	
--	--------------	--

SUBWOOFER LPF	SW LPF FRQ	30HZ/ 40HZ/ 50HZ/ 60HZ/ 70HZ/ 80HZ/ 90HZ/ 100HZ/ 120HZ/ 150HZ/ 180HZ/ 220HZ/ 250HZ/ <u>THROUGH</u>
---------------	------------	--

	SW LPF SLOPE	-6DB/ <u>-12DB</u> / -18DB/ -24DB
--	--------------	-----------------------------------

	SW LPF PHASE	REVERSE (180°)/ <u>NORMAL</u> (0°)
--	--------------	------------------------------------

	SW LPF GAIN	від -8 до 0
--	-------------	-------------

## НАСТРОЙКИ ЗВУКУ

### ■ Параметри налаштування 3-смугового кросоверу

#### SPEAKER SIZE

TWEETER	SMALL/ MIDDLE/ LARGE
MID RANGE	8CM/ 10CM/ 12CM/ 13CM/ <u>16CM</u> / 17CM/ 18CM/ 4×6/ 5×7/ 6×8/ 6×9
WOOFER	16CM/ 20CM/ <u>25CM</u> / 30CM/ 38CM OVER/ NONE (не підключено)

#### X' OVER

TWEETER	HPF FRQ	1KHZ/ 1.6KHZ/ 2.5KHZ/ <u>4KHZ</u> / 5KHZ/ 6.3KHZ/ 8KHZ/ 10KHZ/ 12.5KHZ
	F - HPF SLOPE	-6DB/ <u>-12DB</u>
	PHASE	REVERSE (180°)/ <u>NORMAL</u> (0°)
	GAIN	від -8 до <u>0</u>
MID RANGE	HPF FRQ	30HZ/ 40HZ/ 50HZ/ 60HZ/ 70HZ/ 80HZ/ 90HZ/ 100HZ/ <u>120HZ</u> / 150HZ/ 180HZ/ 220HZ/ 250HZ/ THROUGH
	HPF SLOPE	-6DB/ <u>-12DB</u>
	LPF FRQ	1KHZ/ 1.6KHZ/ 2.5KHZ/ <u>4KHZ</u> / 5KHZ/ 6.3KHZ/ 8KHZ/ 10KHZ/ 12.5KHZ/ THROUGH
	LPF SLOPE	-6DB/ <u>-12DB</u>
	PHASE	REVERSE (180°)/ <u>NORMAL</u> (0°)
	GAIN	від -8 до <u>0</u>
WOOFER	LPF FRQ	30HZ/ 40HZ/ 50HZ/ 60HZ/ <u>70HZ</u> / 80HZ/ 90HZ/ 100HZ/ 120HZ/ 150HZ/ 180HZ/ 220HZ/ 250HZ/ THROUGH
	SLOPE	-6DB/ <u>-12DB</u>
	PHASE	REVERSE (180°)/ <u>NORMAL</u> (0°)
	GAIN	від -8 до <u>0</u>

## НАСТРОЙКИ ЕКРАНУ

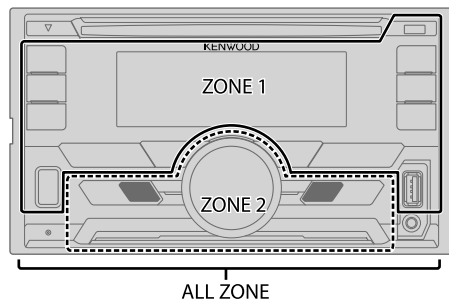

### Налаштування затемнення

Натисніть та утримуйте **DISP (DIMMER)**, щоб увімкнути або вимкнути затемнення.

- Якщо ви встановили функцію [DIMMER TIME] (↔ 22), вона буде скасована при натисканні та утримуванні цієї кнопки.

### Інші налаштування

- 1 Натисніть регулятор гучності, активується режим налаштування параметрів функцій [FUNCTION].
- 2 Поворотом регулятора гучності виберіть [DISPLAY] і натисніть регулятор.
- 3 Поверніть регулятор гучності, щоб вибрати пункт (↔ 22), а тоді натисніть регулятор.
- 4 Повторіть крок 3, доки не буде вибрано/активовано потрібний пункт або виконайте інструкції, зазначені для вибраного пункту.
- 5 Для виходу натисніть та утримуйте **Q/↵**.

Щоб повернутись до попереднього налаштування, натисніть **Q/↵**.

## НАСТРОЙКИ ЕКРАНУ

Настройка за замовчуванням: **XX**

<b>COLOR SELECT</b>	<p>Виберіть колір окремо для <b>ALL ZONE, ZONE 1</b> та <b>ZONE 2</b>.</p> <ol style="list-style-type: none"> <li>1 Оберіть зону. (➔ 21)</li> <li>2 Виберіть колір для вибраної зони. <b>VARIABLE SCAN/ CUSTOM R/G/B/</b> програмує кольори* <p>Щоб створити власний колір, виберіть <b>[CUSTOM R/G/B]</b>. Створений колір буде збережений у <b>[CUSTOM R/G/B]</b>.</p> <ol style="list-style-type: none"> <li>1 Натисніть регулятор гучності, щоб перейти в режим детальнього налаштування кольору.</li> <li>2 Натисніть <b>◀◀ / ▶▶</b>, щоб обрати колір <b>(R / G / B)</b> для налаштування.</li> <li>3 Поворотом регулятора гучності встановіть рівень <b>(0 — 9)</b> і натисніть регулятор.</li> </ol> </li></ol>
<b>DIMMER</b>	<p>Вимкнення підсвічування дисплею та підсвічування кнопок. <b>ON</b>: Затемнення увімкнене. ; <b>OFF</b>: Відміння.</p> <p><b>DIMMER TIME</b>: Налаштування часу увімкнення та вимкнення затемнення.</p> <ol style="list-style-type: none"> <li>1 Поверніть регулятор гучності, щоб налаштувати час <b>[ON]</b>, а тоді натисніть регулятор.</li> <li>2 Поверніть регулятор гучності, щоб налаштувати час <b>[OFF]</b>, а тоді натисніть регулятор.</li> </ol> <p>(Настройка за замовчуванням: <b>[ON]: 18:00; [OFF]: 6:00</b>)</p>
<b>BRIGHTNESS</b>	<ol style="list-style-type: none"> <li>1 Виберіть зону для настройки. (➔ 21)</li> <li>2 <b>0 — 31</b>: Функція дозволяє вибрати бажаний рівень яскравості для підсвічування екрану та підсвічування кнопок.</li> </ol>
<b>TEXT SCROLL</b>	<p><b>AUTO/ ONCE</b>: Встановлює режим автоматичної або разової прокрутки інформації на дисплеї. ; <b>OFF</b>: Відміння.</p>



\* Програмує кольори: **RED1/ RED2/ RED3/ PURPLE1/ PURPLE2/ PURPLE3/ PURPLE4/ BLUE1/ BLUE2/ BLUE3/ SKYBLUE1/ SKYBLUE2/ LIGHTBLUE/ AQUA1/ AQUA2/ GREEN1/ GREEN2/ GREEN3/ YELLOWGREEN1/ YELLOWGREEN2/ YELLOW/ ORANGE1/ ORANGE2/ ORANGERED**

## НЕСПРАВНОСТІ

Симптом	Засоби виявлення
Загальні несправності	Звук не відтворюється. <ul style="list-style-type: none"> <li>• Налаштуйте гучність до оптимального рівня.</li> <li>• Перевірте шнури та з'єднання.</li> </ul>
	Якщо недоступно, з'являється "MISWIRING CHECK WIRING THEN PWR ON". <ul style="list-style-type: none"> <li>Вимкніть живлення, а тоді перевірте, чи добре ізольовані клеми проводів колонки. Знову увімкніть живлення.</li> </ul>
	Якщо недоступно, з'являється "PROTECTING SEND SERVICE". <ul style="list-style-type: none"> <li>Віднесіть пристрій у найближчий сервісний центр.</li> </ul>
Пристрій не працює взагалі. <ul style="list-style-type: none"> <li>Перезавантажте пристрій. (➔ 3)</li> </ul>	
Цифрове радіо (для <b>DPX-700DAB</b> )	Приймання DAB незадовільне. <ul style="list-style-type: none"> <li>Переконайтеся, що для <b>[DAB ANT POWER]</b> вибрано <b>[ON]</b>. (➔ 5)</li> </ul>
	"DAB ANT ERR" <ul style="list-style-type: none"> <li>Перевірте DAB-антену. Якщо використовується пасивна антена (без підсилювача), встановіть <b>[DAB ANT POWER]</b> на <b>[OFF]</b>. (➔ 5)</li> </ul>
	"RELATED SERV FOUND" <ul style="list-style-type: none"> <li>• Натисніть регулятор гучності, щоб активувати Soft-Link. (➔ 7)</li> <li>• Натисніть <b>Q / S</b>, щоб скасувати.</li> </ul>
Аналогове радіо	<ul style="list-style-type: none"> <li>• Нечітка трансляція.</li> <li>• Статичні перешкоди під час прослуховування радіо.</li> </ul> <ul style="list-style-type: none"> <li>Надійно підключіть антену.</li> </ul>
	CD / USB / iPod <ul style="list-style-type: none"> <li>Диск не можна висунути.               <ul style="list-style-type: none"> <li>Натисніть та утримуйте <b>▲</b>, щоб витягнути диск. Будьте обережні, щоб диск не впав під час витягування. Якщо цей спосіб не вирішує проблему, перезавантажте пристрій. (➔ 3)</li> </ul> </li> <li>Чути шум.               <ul style="list-style-type: none"> <li>Перейдіть на іншу доріжку або змініть диск.</li> </ul> </li> </ul>



## НЕСПРАВНОСТІ

Симптом	Засоби виявлення
Доріжки програваться не в тому порядку, в якому ви передбачали їхнє програвання.	Порядок програвання визначається під час запису файлів.
Блимає повідомлення "READING".	Не використовуйте дуже багато рівнів ієрархії та папок.
Час, що минув з початку відтворення, показується невірно.	Все залежить від того, як доріжки були записані на диск.
З'являється напис "LOADING", коли Ви входитье в режим пошуку шляхом натискання  /  .	Цей пристрій все ще готує список музики для iPod/iPhone. Завантаження може зайняти деякий час, повторіть спробу пізніше.
Символи відображаються некоректно (наприклад, назва альбому).	<ul style="list-style-type: none"> <li>Ця система може відобразити тільки літери у верхньому регістрі, цифри та обмежену кількість інших символів.</li> <li>Залежно від вибраної вами мови дисплея (➔ 5) деякі символи можуть відобразитися неправильно.</li> </ul>
"NA FILE"	Переконайтесь, що диск містить аудіофайли що підтримуються. (➔ 25)
"NO DISC"	Вставте у завантажувальний отвір диск, що може програватися.
"TOC ERROR"	Переконайтесь, що диск чистий та вставлений правильно.
"PLEASE EJECT"	Перезавантажте пристрій. Якщо це не вирішить проблему, зверніться до найближчого сервісного центру.
"READ ERROR"	Повторно скопіюйте файли та папки на USB-пристрій. Якщо це не вирішує проблему, перезавантажте USB-пристрій або скористайтесь іншим USB-пристроєм.
"NO DEVICE"	Підключіть USB-пристрій та знову змініть джерело на USB.
"COPY PRO"	Формат файла захищений від копіювання.
"NA DEVICE"	Підключіть пристрій USB, який підтримується, та перевірте з'єднання.
"NO MUSIC"	Підключіть USB-пристрій, що містить аудіофайли для відтворення.
"iPod ERROR"	<ul style="list-style-type: none"> <li>Ще раз підключіть iPod.</li> <li>Перезавантажте iPod.</li> </ul>

CD / USB / iPod

Симптом	Засоби виявлення
	<ul style="list-style-type: none"> <li>Не чути звук під час відтворення.</li> <li>Звук виводиться тільки з Android-пристрою.</li> </ul>
	<ul style="list-style-type: none"> <li>Перепідключіть Android-пристрій.</li> <li>Якщо ви в режимі [HAND MODE], запустіть будь-яку програму-медіаплеєр на Android-пристрої та розпочніть відтворення.</li> <li>Якщо ви в режимі [HAND MODE], перезапустіть поточну програму-медіаплеєр або використовуйте іншу програму-медіаплеєр.</li> <li>Перезапустіть Android-пристрій.</li> <li>Якщо проблема залишається, тоді підключений Android-пристрій не передає аудіосигнал на пристрій. (➔ 25)</li> </ul>
Відтворення недоступне в режимі [BROWSE MODE].	<ul style="list-style-type: none"> <li>Переконайтесь, що програма KENWOOD MUSIC PLAY APP встановлена на Android-пристрої. (➔ 10)</li> <li>Перепідключіть пристрій Android та виберіть відповідний режим керування.</li> <li>Якщо це не вирішує проблему, тоді підключений Android-пристрій не підтримує режим [BROWSE MODE]. (➔ 25)</li> </ul>
Блимає повідомлення "NO DEVICE" або "READING".	<ul style="list-style-type: none"> <li>Вимкніть опції розробника на Android-пристрої.</li> <li>Перепідключіть Android-пристрій.</li> <li>Якщо це не вирішує проблему, тоді підключений Android-пристрій не підтримує режим [BROWSE MODE]. (➔ 25)</li> </ul>
Переривається відтворення або пропадає звук.	Вимкніть режим енергозбереження на Android-пристрої.
"ANDROID ERROR" / "NA DEVICE"	<ul style="list-style-type: none"> <li>Перепідключіть Android-пристрій.</li> <li>Перезапустіть Android-пристрій.</li> </ul>

ANDROID

## НЕСПРАВНОСТІ

Симптом	Засоби виявлення
Не знайдено пристрій Bluetooth.	<ul style="list-style-type: none"> <li>Виконайте пошук з Bluetooth-пристрою ще раз.</li> <li>Перезавантажте пристрій. (➔ 3)</li> </ul>
Спарювання Bluetooth недоступне.	<ul style="list-style-type: none"> <li>Переконайтесь, що ви ввели той самий PIN-код в головний блок та в Bluetooth-пристрій.</li> <li>Видаліть інформацію про сполучення з головного блоку та Bluetooth-пристрою, а потім виконайте сполучення ще раз. (➔ 13)</li> </ul>
Під час розмови по телефону чути луно або шум.	<ul style="list-style-type: none"> <li>Відрегулюйте положення вузла мікрофона. (➔ 13)</li> <li>Перевірте налаштування [ECHO CANCEL]. (➔ 15)</li> </ul>
Якість звуку, який видає телефон, є низькою.	<ul style="list-style-type: none"> <li>Зменшить відстань між головним блоком і Bluetooth-пристроєм.</li> <li>Спрямуйте автомобіль у місце, де прийом сигналу кращий.</li> </ul>
Не вдалося скористуватися методом голосового набору.	<ul style="list-style-type: none"> <li>Використовуйте голосовий набір у більш тихому середовищі.</li> <li>Зменшить відстань від мікрофону, коли Ви промовляєте ім'я.</li> <li>Переконайтесь, що використовується той самий голос, що був зареєстрований в голосовій мітці.</li> </ul>
Під час відтворення з Bluetooth-аудіопристрою звук переривається або зникає.	<ul style="list-style-type: none"> <li>Зменшить відстань між головним блоком і аудіопрогравачем Bluetooth.</li> <li>Вимкніть, а потім увімкніть головний блок та спробуйте приєднати його ще раз.</li> <li>Інші Bluetooth-пристрої можуть намагатися підключитися до головного блоку.</li> </ul>
Неможливо керувати підключеним аудіопрогравачем Bluetooth.	<ul style="list-style-type: none"> <li>Перевірте, чи підтримує підключений аудіопрогравач Bluetooth функцію AVRCP (Профіль дистанційного керування аудіовідеопристроями). (Більш докладну інформацію можна отримати в керівництві до аудіопрогравача.)</li> <li>Відключіть та підключіть програвач Bluetooth знов.</li> </ul>

Симптом	Засоби виявлення
"DEVICE FULL"	Кількість зареєстрованих пристроїв досягла ліміту. Спробуйте ще раз після видалення непотрібного пристрою. (➔ 17, DEVICE DELETE)
"N/A VOICE TAG"	Переконайтесь, що використовується той самий голос, що був зареєстрований в голосовій мітці.
"NOT SUPPORT"	Підключений телефон не підтримує функцію розпізнавання голосу або перенесення телефонної книги.
"NO ENTRY" / "NO PAIR"	Жоден зареєстрований пристрій Bluetooth не підключено або не знайдено.
"ERROR"	Повторіть операцію з початку. Якщо знов з'явився напис "ERROR", перевірте, чи підтримує пристрій необхідну функцію.
"NO INFO" / "NO DATA"	Пристрою Bluetooth не вдається знайти інформацію про контакт.
"HF ERROR XX" / "BT ERROR"	Перезавантажте головний блок та спробуйте ще раз. Якщо це не вирішить проблему, зверніться до найближчого сервісного центру.

Bluetooth®

# ПОСИЛАННЯ

## ■ Обслуговування

### Чищення приладу

Забруднення з передньої панелі видаляють сухим силіконом або м'якою тканиною.

### Правила поводження з дисками

- Не торкайтеся робочої сторони диска.
- Не наклеюйте на диски етикетки і т.п., а також не використовуйте диски з наклейками.
- Не використовуйте з дисками жодних допоміжних засобів.
- Чистити диски слід у відцентровому напрямку.
- Для чищення дисків використовуйте сухий силікон або м'яку тканину. Не використовуйте розчинників.
- Виймаючи диск з програвача, тримайте його горизонтально, не перекошуючи.
- Якщо на зовнішньому краю диску або у центральному отворі є обідок, його необхідно зняти перед тим, як вставляти диск.

## ■ Додаткова інформація

Відвідайте також веб-сайт <[www.kenwood.com/cs/ce/](http://www.kenwood.com/cs/ce/)>, щоб:

- Отримати найостанніші оновлення вбудованого ПЗ та найновіший список сумісних пристроїв
- Завантажити програму KENWOOD MUSIC PLAY для Android™
- Переглянути будь-яку іншу найновішу інформацію

### Загальні несправності

- Цей пристрій може відтворювати лише наступні компакт-диски:



- Детальна інформація та роз'яснення щодо типів файлів, які можна відтворювати, подані в електронному керівництві на сайті: [www.kenwood.com/cs/ce/audiofile/](http://www.kenwood.com/cs/ce/audiofile/)

### Диски, що не відтворюються

- Диски з відхиленням від кругової форми.
- Диски з забарвленням робочої поверхні, а також забруднені диски.
- Диски, що можна записати/перезаписати, які не були завершені.
- Компакт-диск діаметром 8 см. Спроба використання адаптера може призвести до виникнення несправностей.

### Файли для відтворення

- Формати відтворення аудіофайлів: MP3 (.mp3), WMA (.wma), AAC (.aac)
  - Формати відтворення дисків: CD-R/CD-RW/CD-ROM
  - Формати відтворення дисківих файлів: ISO 9660 Level 1/2, Joliet, Long file name.
  - Система файлів відтворюваного USB-пристрою: FAT12, FAT16, FAT32
- Навіть якщо аудіофайли відповідають стандартам, переліченим вище, відтворення може бути неможливим, залежно від типів або стану носіїв та пристрою.
- Файл AAC (.m4a) в пристрої USB або на диску, закодованому в iTunes, не може бути відтворений на даному пристрої.

### Інформація про USB-пристрій

- Пристрій може відтворювати файли форматів MP3/WMA/AAC/WAV/FLAC з пристрою зберігання даних USB.
- Не можна підключати USB-пристрій через USB-концентратор.
- Підключення кабелю, довжина якого перевищує 5 м, може спричинити неправильне відтворення.
- Ця система не може розпізнати USB-пристрій з параметрами живлення, відмінними від 5 В, та споживаний струм якого перевищує 1,5 А.

### Інформація про iPod/iPhone

Made for

- iPod touch (2nd, 3rd, 4th та 5th generation)
- iPod classic
- iPod nano (3rd, 4th, 5th, 6th та 7th generation)
- iPhone 3G, 3GS, 4, 4S, 5, 5S, 5C, 6, 6 Plus
- Ви не можете використовувати iPod, якщо "KENWOOD" або "✓" відображається на iPod.
- В залежності від версії операційної системи iPod/iPhone деякі функції можуть не підтримуватися на цьому пристрої.

### Про Android-пристрій

- Цей пристрій підтримує Android OS 4.1 та вище.
- Деякі Android-пристрої (із OS 4.1 та вище) можуть не повністю підтримувати протокол Android Open Accessory (AOA) 2.0.
- Якщо Android-пристрій підтримує як пристрої зберігання даних, так і AOA 2.0, даний пристрій завжди надає пріоритет для відтворення через AOA 2.0.

### Інформація про Bluetooth

- В залежності від версії Bluetooth-пристрою, деякі Bluetooth-пристрої можуть не підключатися до цього блоку.
- Блок може не працювати з деякими Bluetooth-пристроями.
- Умови сигналів відрізняються в залежності від оточуючого середовища.
- Сумісний віддалений пристрій ідла функції NFC:  
Віддалені пристрої з функцією NFC (OS: Android™ 2.3.3 або пізнішої версії, за винятком Android 3.x).  
Якщо версія ОС вашого віддаленого пристрою є старшою ніж Android 4.1.x, завантажте і запустіть додаток "NFC Easy Connect". ("NFC Easy Connect" — це безкоштовний додаток, доступний на Google Play.)

## ПОСИЛАННЯ

### Зміна інформації, що відображається на дисплеї

При кожному натисканні **DISP** інформація на дисплеї змінюється.

- Якщо інформація недоступна або не записана, тоді відображається "NO TEXT", "NO INFO", "NO SIGNAL" або інша інформація (наприклад, ім'я станції, час відтворення).

Ім'я джерела	Інформація на дисплеї
STANDBY	Ім'я джерела (Дата/Годинник)*
DAB	Сервісна мітка (ансамбль) ➔ Сервісна мітка (Дата/Годинник)* ➔ Динамічна мітка (Дата/Годинник)* ➔ Заголовок/Виконавець ➔ Заголовок (Дата/Годинник)* ➔ Наступна програма (Дата/Годинник)* ➔ Рівень сигналу (Дата/Годинник)* ➔ (назад до початку)
TUNER	Частота (Дата/Годинник)*  <b>(Тільки для станцій FM Radio Data System)</b> Ім'я станції (Дата/Годинник)* ➔ Радіотекст (Дата/Годинник)* ➔ Радіотекст+ (R,TEXT+) ➔ Заголовок (Виконавець) ➔ Заголовок (Дата/Годинник)* ➔ Частота (Дата/Годинник)* ➔ (назад до початку)
CD або USB	<b>(Для CD-DA)</b> Назва доріжки (Виконавець) ➔ Назва доріжки (Ім'я диска) ➔ Назва доріжки (Дата/Годинник)* ➔ Час відтворення (Дата/Годинник)* ➔ (назад до початку)  <b>(Для файла MP3/WMA/AAC/WAV/FLAC)</b> Назва доріжки (Виконавець) ➔ Назва доріжки (Назва альбому) ➔ Назва доріжки (Дата/Годинник)* ➔ Ім'я файлу (Ім'я папки) ➔ Ім'я файлу (Дата/Годинник)* ➔ Час відтворення (Дата/Годинник)* ➔ (назад до початку)
IPOD або ANDROID	Назва доріжки (Виконавець) ➔ Назва доріжки (Назва альбому) ➔ Назва доріжки (Дата/Годинник)* ➔ Час відтворення (Дата/Годинник)* ➔ (назад до початку)
BT AUDIO	Назва доріжки (Виконавець) ➔ Назва доріжки (Назва альбому) ➔ Назва доріжки (Дата/Годинник)* ➔ Час відтворення (Дата/Годинник)* ➔ (назад до початку)
AUX	Ім'я джерела (Дата/Годинник)*

\* Потужність заряду акумулятора та сигналу пристрою Bluetooth буде відображатися, якщо [BATT/SIGNAL] встановлено на [AUTO]. (➔ 15)

## ХАРАКТЕРИСТИКИ

Цифрове радіо (для DFX700DAB)	DAB	Діапазон частот	L-Діапазон 1 452,960 МГц — 1 490,624 МГц Діапазон III 174,928 МГц — 239,200 МГц
		Чутливість	-100 дБм
		Відношення сигнал/шум	80 дБ
		Тип з'єднувача антени	SMB
		Вихідна напруга антени	14,4 В (11 В – 16 В)
		Максимальний струм антени	< 100 mA
Аналогове радіо	FM	Діапазон частот	87,5 МГц — 108,0 МГц (50 кГц просторових)
		Реальна чутливість (сигнал/шум = 26 дБ)	0,71 мкВ/75 Ом
		Гранична чутливість (сигнал/шум = 46 дБ)	2,0 мкВ/75 Ом
		Частотна характеристика (±3 дБ)	30 Гц — 15 кГц
		Відношення сигнал/шум (MONO)	64 дБ
		Розподіл стереозвука (1 кГц)	40 дБ
	MW (CX)	Діапазон частот	531 кГц — 1 611 кГц (9 кГц просторових)
	Реальна чутливість (сигнал/шум = 20 дБ)	28,2 мкВ	
LW (DX)	Діапазон частот	153 кГц — 279 кГц (9 кГц просторових)	
	Реальна чутливість (сигнал/шум = 20 дБ)	50,0 мкВ	

## ХАРАКТЕРИСТИКИ

Програвач компакт-дисків	Лазерний діод	GaAlAs
	Цифровий фільтр (цифро-аналогове перетворення)	8-кратна дискредитація
	Швидкість вала	500 об/хв — 200 об/хв (CLV)
	Детонація	Нижче вимірювальних можливостей
	Частотна характеристика ( $\pm 1$ дБ)	20 Гц — 20 кГц
	Коефіцієнт нелінійних викривлень (1 кГц)	0,01 %
	Відношення сигнал/шум (1 кГц)	105 дБ
	Динамічний діапазон	90 дБ
	Розділення каналів	85 дБ
	Декодування MP3	Відповідає стандарту MPEG-1/2 Audio Layer-3
Декодування WMA	Відповідає стандарту Windows Media Audio	
Декодування AAC	Файли AAC-LC ".aac"	
USB	Стандарт USB	USB 1.1, USB 2.0 Повношвидкісний
	Файлова система	FAT12/ 16/ 32
	Максимальний рівень струму живлення	5 В постійного струму $\equiv$ 1,5 А
	Декодування MP3	Відповідає стандарту MPEG-1/2 Audio Layer-3
	Декодування WMA	Відповідає стандарту Windows Media Audio
	Декодування AAC	Файли AAC-LC ".aac"
	Декодування WAV	Лінійна імпульсно-кодова модуляція
	Декодування FLAC	Файл FLAC (До 48 кГц / 16 біт)

Bluetooth	Версія	Bluetooth Ver.2.1+EDR / Bluetooth 3.0	
	Діапазон частот	2,402 ГГц — 2,480 ГГц	
	Вихідна потужність	+4 дБм (MAX), 0 дБм (AVE), клас потужності 2	
	Максимальний діапазон зв'язку	Зона видимості приблиз. 10 м (32,8 фт)	
Профіль	HFP (Hands-Free Profile) - робота лише з гарнітурою A2DP (Advanced Audio Distribution Profile) - розширені функції відтворення звуку AVRCP (Audio/Video Remote Control Profile) - дистанційне керування аудіовідеопристроями SPP (Serial Port Profile) - робота у режимі послідовного порту PBAP (Phonebook Access Profile) - профіль доступу до телефонної книги		
Аудіо	Максимальна вихідна потужність	50 Вт $\times$ 4	
	Потужність усього частотного діапазону	22 Вт $\times$ 4 (при менш ніж 1 % КНС)	
	Номінальний опір динаміка	4 Ом — 8 Ом	
	Дія тембра	Діапазон 1:	62,5 Гц $\pm$ 9 дБ
		Діапазон 2:	100 Гц $\pm$ 9 дБ
		Діапазон 3:	160 Гц $\pm$ 9 дБ
		Діапазон 4:	250 Гц $\pm$ 9 дБ
		Діапазон 5:	400 Гц $\pm$ 9 дБ
		Діапазон 6:	630 Гц $\pm$ 9 дБ
		Діапазон 7:	1 кГц $\pm$ 9 дБ
		Діапазон 8:	1,6 кГц $\pm$ 9 дБ
		Діапазон 9:	2,5 кГц $\pm$ 9 дБ
		Діапазон 10:	4 кГц $\pm$ 9 дБ
Діапазон 11:		6,3 кГц $\pm$ 9 дБ	
Діапазон 12:		10 кГц $\pm$ 9 дБ	
Діапазон 13:		16 кГц $\pm$ 9 дБ	
Рівень/навантаження попереднього підсилювача (програвач компакт-дисків)	4 000 мВ/10 мОм		
Повний опір попереднього підсилювача	$\leq$ 600 Ом		

## ХАРАКТЕРИСТИКИ

Допоміжний	Частотна характеристика ( $\pm 3$ дБ)	20 Гц — 20 кГц
	Максимальна напруга на вході	1 000 мВ
	Опір на вході	30 кОм
Загальні несправності	Робоча напруга	14,4 В (допускається 10,5 В — 16 В)
	Максимальний струм споживання	10 А
	Діапазон робочої температури	-10°C — +60°C
	Габарити установки (Ш × В × Г)	182 мм × 111 мм × 158 мм
	Маса	<b>DPX-7000DAB</b> : 1,7 кг <b>DPX-5000BT</b> : 1,6 кг

Внесення змін до специфікацій здійснюється без додаткового повідомлення.

## ВСТАНОВЛЕННЯ / З'ЄДНАННЯ

### ▲ Попередження

- Автомагнітола призначена лише для встановлення на автомобілях з джерелом живлення 12 В постійного струму і підключенням мінусового проводу до маси.
- Відключіть негативний контакт акумулятора перед підключенням кабелів та монтажем.
- Не підключайте кабелі батареї (жовті) та кабелів запалення (червоний) до шасі автомобіля або кабелю заземлення (чорний), щоб уникнути короткого замикання.
- Ізолюйте непідключені кабелі за допомогою вінілової стрічки, щоб уникнути короткого замикання.
- Переконайтеся у тому, що після закінчення встановлення пристрою, виконано його заземлення на шасі авто.

### ▲ Застереження

- Задля безпеки, доручіть цю роботу фахівцям. Зверніться до дилера автомагнітоли.
- Цей пристрій призначений для встановлення до консолі автомобіля. Не торкайтеся металевих деталей цього пристрою у процесі та протягом певного часу після завершення експлуатації. Температура металевих деталей, наприклад, радіатора охолодження та кожуху, значно підвищується.
- Не підключайте кабелі ⊖ динаміка до шасі автомобіля, кабелю заземлення (чорний) або паралельно до обох.
- Встановіть прилад під кутом менше 30°.
- Якщо підвіска електрокабелів вашого автомобіля не має клеми запалення, підключіть кабелі запалення (червоний) до клеми на коробці запобіжників автомобіля, що забезпечує живлення 12 В постійного струму та вмикається та вимикається за допомогою ключа запалення.
- Тримайте усі кабелі подалі від металевих деталей, що відводять тепло.
- Після установки приладу слід перевірити справність стоп-сигналів, сигнальних вогнів, двірників тощо.
- Якщо запобіжник перегорить, спочатку переконайтеся, що кабелі не торкаються шасі автомобіля, а потім замініть старий запобіжник на новий з такими ж характеристиками.

### Основні процедури

- 1 Вийміть ключ з замка запалювання, потім відключіть клему ⊖ акумулятора автомобіля.**
- 2 Встановіть DAB-антену (для **DPX-7000DAB**).**  
Див. розділ "Встановлення DAB-антени". (→ 32)
- 3 Правильно підключіть всі кабелі.**  
Див. розділ "Підключення проводів". (→ 30, 31)
- 4 Встановіть прилад у своєму автомобілі.**  
Див. розділ "Установка пристрою (монтаж автомагнітоли)". (→ 29)
- 5 Підключіть клему ⊖ акумулятора автомобіля.**
- 6 Натисніть **SRC**, щоб увімкнути живлення.**
- 7 Перезавантажте пристрій протягом 5 секунд. (→ 3)**

## Список деталей для монтажу

### (A) Монтажний кожух

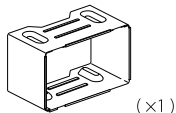

### (B) Декоративна накладка

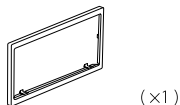

### (C) Пучок проводів

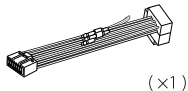

### (D) Ключ для демонтажу



## Установка пристрою (монтаж автомагнітоли)

Виконайте необхідне з'єднання проводів. (→ 31)

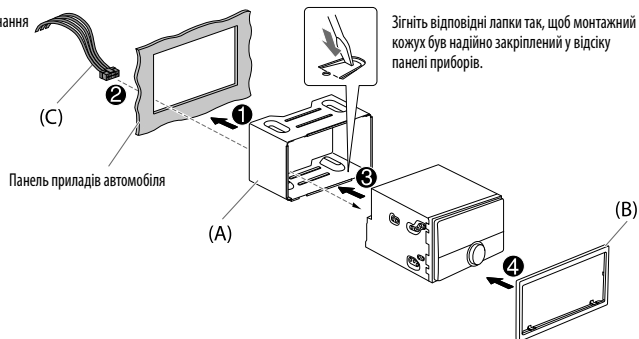

## При установці без монтажного кожуха

- 1 Зніміть монтажний кожух та декоративну накладку із пристрою.
- 2 Виставте отвори на пристрої (з обох боків) з монтажним кронштейном автомобіля та закріпіть пристрій гвинтами (наявні у продажу).

▲ Використовуйте тільки вказані гвинти. При використанні неправильних гвинтів можна пошкодити даний пристрій.

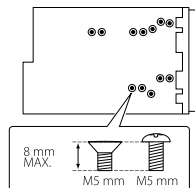

## Як зняти пристрій

- 1 Вставте ключі для демонтажу у отвори з обох сторін декоративної накладки і витягніть її.
- 2 Вставте ключі для демонтажу глибоко в пази з обох боків, а тоді дійте, як показано стрілками на малюнку нижче.

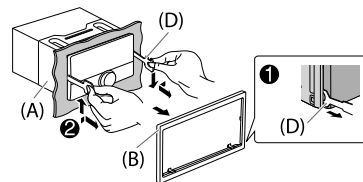

## ВСТАНОВЛЕННЯ / З'ЄДНАННЯ

### Підключення проводів

При підключенні до зовнішнього підсилювача підключіть його провід заземлення до шасі автомобіля, щоб уникнути пошкодження даного пристрою.

#### Якщо ваш автомобіль не оснащений виводом за стандартом ISO :

Рекомендуємо встановлювати даний пристрій із наявною у продажу спеціальною електропроводкою, що підходить для вашого автомобіля; з огляду на безпеку, довірте встановлення пристрою професіоналам. Зверніться до вашого дилера автомагнітоли.

#### Особливості підключення з'єднувачів ISO на деяких марках автомобілів Фольксваген/Ауді та Опель (Vauxhall)

Можливо, виявиться необхідним змінити, як зображено на малюнку, схему пучок проводів, який входить до комплекту.

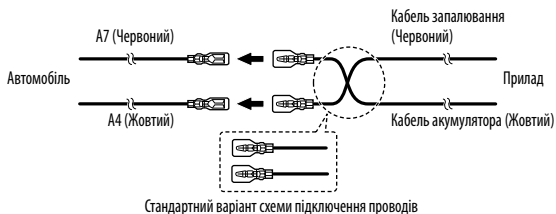

### З'єднувачі ISO

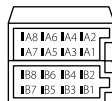

Контакт	Колір та призначення
A4	Жовтий : Акумулятор
A5	Синій/білий : Регулювання живлення
A7	Червоний : Запалювання (ACC)
A8	Чорний : З'єднання заземлення
B1	Багряний ⊕ : Задня колонка (правий)
B2	Багряний/чорний ⊖ : Для 3-смугового кросоверу: Високочастотний динамік (правий)
B3	Сірий ⊕ : Передня колонка (правий)
B4	Сірий/чорний ⊖ : Для 3-смугового кросоверу: Середньочастотний динамік (правий)
B5	Білий ⊕ : Передня колонка (лівий)
B6	Білий/чорний ⊖ : Для 3-смугового кросоверу: Середньочастотний динамік (лівий)
B7	Зелений ⊕ : Задня колонка (лівий)
B8	Зелений/чорний ⊖ : Для 3-смугового кросоверу: Високочастотний динамік (лівий)



## ВСТАНОВЛЕННЯ / З'ЄДНАННЯ

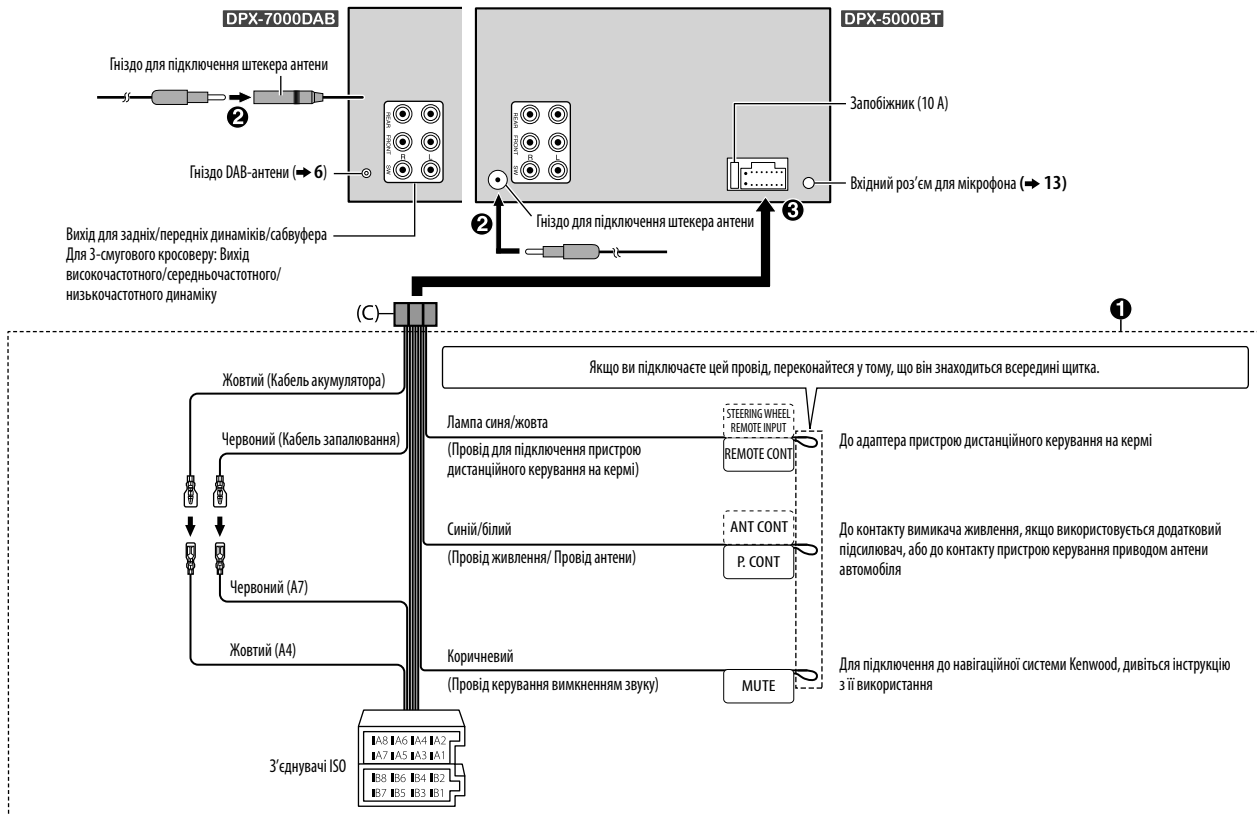

## ВСТАНОВЛЕННЯ / З'ЄДНАННЯ

### Встановлення DAB-антени (для DPX-7000DAB)

Під'єднайте DAB-антену, яка входить в комплект, до гнізда DAB-антени. (→ 31)

#### ▲ Застереження

- Плівкова антена (F) призначена виключно для використання всередині автомобіля.
- Не встановлюйте її у наступних місцях:
  - де вона може закрити видимість водію;
  - де вона може перешкодити спрацюванню захисним пристроєм, наприклад, пневмоподушкам;
  - на рухомих скляних поверхнях, наприклад, на задній дверці;
  - з боку автомобіля (напр., на дверці, на передній поворотній кватирці);
  - на задньому вікні.
- Потужність сигналу буде меншою при встановленні в наступних місцях:
  - на склі, що відбиває ІЧ-промені, або в місцях, покритих скляною плівкою дзеркального типу;
  - де вона перекриває рідну радіоантену (схему);
  - де вона перекриває провідники для нагрівання вікна;
  - на склі, що блокує радіосигнали (наприклад, на склі, що відбиває ІЧ-промені, на теплоізоляційному склі).
- Незадовільний прийом може мати місце:
  - внаслідок шумів, що виникають при увімкненні склоочисувача, кондиціонера або двигуна;
  - залежно від того, з якого боку розташована радіомовна станція відносно автомобіля (антени).
- Старанно витріть оливу та бруд із поверхні, де буде наклеюватись антена, за допомогою доданого засобу для чищення (I).
- Будьте обережні, щоб не зігнути або не пошкодити плівкову антену (F).
- Вона може не підходити для встановлення на певних автомобілях.
- Перед приклеюванням перевірте кабельну трасу плівкової антени (F) та підсилювача (G).
- Не застосовуйте жодного засобу для чищення скла після наклеювання антени (F).

### Визначення місця для встановлення антени

- Напрямок плівкової антени (F) змінюється залежно від того, з якого боку вона встановлюється — зліва, чи справа.
- Обов'язково перевірте місце встановлення плівкової антени (F) перед тим, як її встановити. Плівкову антену неможливо переклеїти.
- Відокреміть від інших антен щонайменше на 100 мм.
- Не наклейте підсилювач (G) на керамічну смужку (чорна ділянка), що міститься навколо переднього скла. Оскільки там недостатня адгезія.

#### ■ Встановлення антени з лівого боку

#### ■ Встановлення антени з правого боку



\* Приклейте заземлюючий лист підсилювача (G) на металевій ділянці передньої стійки.

### Список деталей для монтажу

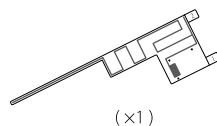

(F) Плівкова антена (×1)

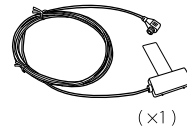

(G) Підсилювач (кабель із підсилювачем, 3,5 м) (×1)



(H) Фіксатор кабелю (×3)

(I) Засіб для чищення (×1)

## ВСТАНОВЛЕННЯ / З'ЄДНАННЯ

### ▲ Застереження

При встановленні антенного кабелю всередині передньої стійки зі встановленою пневмоподушкою

- Кришка передньої стійки закріплена спеціальним затискачем, який можливо прийдеться замінити після його зняття. Зверніться до вашого автомобільного дилера за інформацією щодо зняття кришки передньої стійки та доступності запчастин.



- Встановіть підсилювач (G) над пневмоподушкою таким чином, щоб він не перешкодив спрацюванню пневмоподушки.

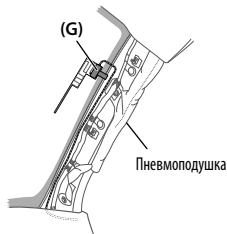

### Загальний вигляд встановлення

З метою безпеки антену слід встановлювати з боку пасажирів.

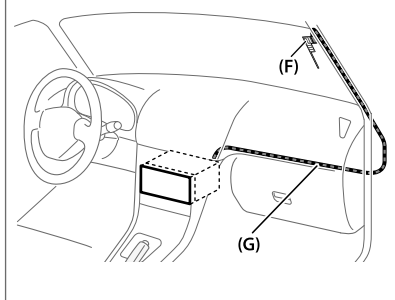

### Встановлення антени

- Зніміть кришку передньої стійки вашого автомобіля.



- Почистіть переднє скло за допомогою доданого засобу для чищення (I).

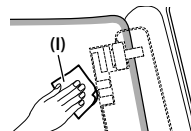

- Перед тим як продовжити, зачекайте, доки поверхня скла повністю висохне.
- У холодну погоду (наприклад, зимою) прогрійте поверхню переднього скла обігрівачем скла.

- Зніміть розділювач (вушко 1) плівкової антени (F) у горизонтальному положенні та приклейте антену на переднє скло.

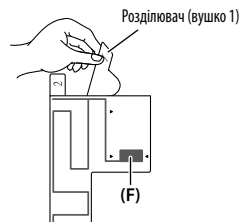

Не торкайтесь клейкої поверхні (адгезійної сторони) плівкової антени (F).

## ВСТАНОВЛЕННЯ / З'ЄДНАННЯ

- 4 Притріть легенько плівкову антену до переднього скла в напрямі, показаному стрілками, щоб приклеїти її надійно.

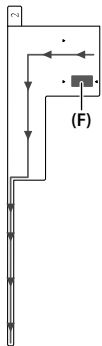

- 5 Зніміть розділювач (вушко 2) плівкової антени (F) у вертикальному положенні.

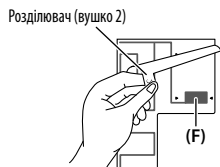

- 6 Виставте положення виступу підсилювача (G) зі знаком ▼ на плівковій антені (F) та приклейте.

Не торкайтесь виводу або клейкої поверхні (адгезійної сторони) підсилювача (G).

- При встановленні антени з правого боку

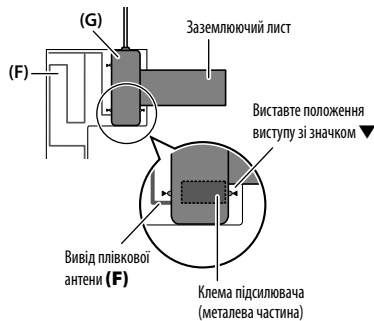

- При встановленні антени з лівого боку

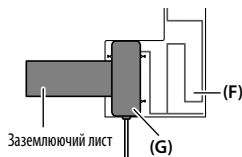

- 7 Зніміть плівку, що закриває заземлюючий лист, та приклейте заземлюючий лист до металевої ділянки автомобіля.

Забезпечте для заземлюючого листа достатній припуск, щоб він не перешкодив внутрішнім деталям (кришці передньої стійки). Також зверніть увагу, щоб внутрішні деталі не перешкодили підсилювачу (G).

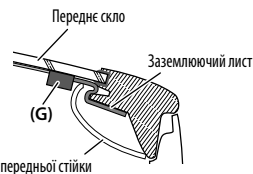

- 8 Прокладіть антені кабелі.

За допомогою фіксатора кабелю (H) прикріпіть антену до стійки у декількох місцях.

- 9 Помістіть кришку передньої стійки на її початкове місце.

При встановленні кришки будьте обережні, щоб не пошкодити заземлюючий лист та підсилювач (G).

- 10 Під'єднайте підсилювач (G) до вхідного роз'єму DAB на задній панелі пристрою.

- 11 Встановіть [DAB ANT POWER] на [ON]. (→ 5)







- “Made for iPod,” and “Made for iPhone” mean that an electronic accessory has been designed to connect specifically to iPod, or iPhone, respectively, and has been certified by the developer to meet Apple performance standards. Apple is not responsible for the operation of this device or its compliance with safety and regulatory standards. Please note that the use of this accessory with iPod or iPhone may affect wireless performance.
- iPhone, iPod, iPod classic, iPod nano, iPod touch and iTunes are trademarks of Apple Inc., registered in the U.S. and other countries.
- Lightning is a trademark of Apple Inc.
- The “AAC” logo is a trademark of Dolby Laboratories.
- Google, Google Play and Android are trademarks of Google Inc.
- The Bluetooth® word mark and logos are registered trademarks owned by Bluetooth SIG, Inc. and any use of such marks by JVC KENWOOD Corporation is under license. Other trademarks and trade names are those of their respective owners.
- The N-Mark is a trademark or registered trademark of NFC Forum, Inc. in the United States and in other countries.

#### **libFLAC**

Copyright (C) 2000,2001,2002,2003,2004,2005,2006,2007,2008,2009 Josh Coalson  
Redistribution and use in source and binary forms, with or without modification, are permitted provided that the following conditions are met:

- Redistributions of source code must retain the above copyright notice, this list of conditions and the following disclaimer.
- Redistributions in binary form must reproduce the above copyright notice, this list of conditions and the following disclaimer in the documentation and/or other materials provided with the distribution.
- Neither the name of the Xiph.org Foundation nor the names of its contributors may be used to endorse or promote products derived from this software without specific prior written permission.

THIS SOFTWARE IS PROVIDED BY THE COPYRIGHT HOLDERS AND CONTRIBUTORS “AS IS” AND ANY EXPRESS OR IMPLIED WARRANTIES, INCLUDING, BUT NOT LIMITED TO, THE IMPLIED WARRANTIES OF MERCHANTABILITY AND FITNESS FOR A PARTICULAR PURPOSE ARE DISCLAIMED. IN NO EVENT SHALL THE FOUNDATION OR CONTRIBUTORS BE LIABLE FOR ANY DIRECT, INDIRECT, INCIDENTAL, SPECIAL, EXEMPLARY, OR CONSEQUENTIAL DAMAGES (INCLUDING, BUT NOT LIMITED TO, PROCUREMENT OF SUBSTITUTE GOODS OR SERVICES; LOSS OF USE, DATA, OR PROFITS; OR BUSINESS INTERRUPTION) HOWEVER CAUSED AND ON ANY THEORY OF LIABILITY, WHETHER IN CONTRACT, STRICT LIABILITY, OR TORT (INCLUDING NEGLIGENCE OR OTHERWISE) ARISING IN ANY WAY OUT OF THE USE OF THIS SOFTWARE, EVEN IF ADVISED OF THE POSSIBILITY OF SUCH DAMAGE.