

R-N500

Network Receiver

Réseau Ampli-Tuner

OWNER'S MANUAL
MODE D'EMPLOI
BEDIENUNGSANLEITUNG
BRUKSANVISNING
MANUALE DI ISTRUZIONI
MANUAL DE INSTRUCCIONES
GEBRUIKSAANWIJZING
ИНСТРУКЦИЯ ПО ЭКСПЛУАТАЦИИ

Caution: Read this before operating your unit.

- 1 To assure the finest performance, please read this manual carefully. Keep it in a safe place for future reference.
- 2 Install this sound system in a well ventilated, cool, dry, clean place – away from direct sunlight, heat sources, vibration, dust, moisture, and/or cold. For proper ventilation, allow the following minimum clearances.
Top: 30 cm (11-3/4 in)
Rear: 20 cm (7-7/8 in)
Sides: 20 cm (7-7/8 in)
- 3 Locate this unit away from other electrical appliances, motors, or transformers to avoid humming sounds.
- 4 Do not expose this unit to sudden temperature changes from cold to hot, and do not locate this unit in an environment with high humidity (i.e. a room with a humidifier) to prevent condensation inside this unit, which may cause an electrical shock, fire, damage to this unit, and/or personal injury.
- 5 Avoid installing this unit where foreign objects may fall onto this unit and/or this unit may be exposed to liquid dripping or splashing. On the top of this unit, do not place:
 - Other components, as they may cause damage and/or discoloration on the surface of this unit.
 - Burning objects (i.e. candles), as they may cause fire, damage to this unit, and/or personal injury.
 - Containers with liquid in them, as they may fall and liquid may cause electrical shock to the user and/or damage to this unit.
- 6 Do not cover this unit with a newspaper, tablecloth, curtain, etc. in order not to obstruct heat radiation. If the temperature inside this unit rises, it may cause fire, damage to this unit, and/or personal injury.
- 7 Do not plug in this unit to a wall outlet until all connections are complete.
- 8 Do not operate this unit upside-down. It may overheat, possibly causing damage.
- 9 Do not use force on switches, knobs and/or cords.
- 10 When disconnecting the power cable from the wall outlet, grasp the plug; do not pull the cable.
- 11 Do not clean this unit with chemical solvents; this might damage the finish. Use a clean, dry cloth.
- 12 Only voltage specified on this unit must be used. Using this unit with a higher voltage than specified is dangerous and may cause fire, damage to this unit, and/or personal injury. Yamaha will not be held responsible for any damage resulting from use of this unit with a voltage other than specified.
- 13 To prevent damage by lightning, keep the power cord disconnected from a wall outlet or the unit during a lightning storm.
- 14 Do not attempt to modify or fix this unit. Contact qualified Yamaha service personnel when any service is needed. The cabinet should never be opened for any reasons.
- 15 When not planning to use this unit for long periods of time (i.e. vacation), disconnect the AC power plug from the wall outlet.
- 16 Be sure to read the “Troubleshooting” section in the owner’s manual on common operating errors before concluding that this unit is faulty.
- 17 Before moving this unit, press ϕ downward to turn off this unit and then disconnect the AC power plug from the AC wall outlet.
- 18 Condensation will form when the surrounding temperature changes suddenly. Disconnect the power cable from the outlet, then leave this unit alone.
- 19 When using this unit for a long time, this unit may become warm. Turn the system off, then leave this unit alone for cooling.
- 20 Install this unit near the wall outlet and where the AC power plug can be reached easily.
- 21 The batteries shall not be exposed to excessive heat such as sunshine, fire or the like. When you dispose of batteries, follow your regional regulations.
- 22 Excessive sound pressure from earphones and headphones can cause hearing loss.

As long as this unit is connected to the AC wall outlet, it is not disconnected from the AC power source even if you set this unit to standby mode by ϕ . In this state, this unit is designed to consume a very small quantity of power.

WARNING

TO REDUCE THE RISK OF FIRE OR ELECTRIC SHOCK, DO NOT EXPOSE THIS UNIT TO RAIN OR MOISTURE.

CAUTION

Danger of explosion if battery is incorrectly replaced.
Replace only with the same or equivalent type.



This label is required to be attached to a product of which the temperature of the top cover may be hot during operation.

Contents

INTRODUCTION

Useful features	2
Supplied accessories	3
Controls and functions	4
Front panel	4
Front display	6
Rear panel	7
Remote control	8
Using the remote controls	9

PREPARATION

Connections	10
Connecting speakers and source components	10
Connecting the speakers	11
Connecting the FM and AM antennas	12
Connecting to a network	13
Connecting power cable	13

BASIC OPERATION

Playback	14
Playing a source	14
Using the sleep timer	16
Listening to FM/AM radio	17
FM/AM tuning	17
Automatic preset tuning (FM stations only)	18
Manual tuning preset	18
Recalling a preset station	19
Clearing a preset station	19
Radio Data System tuning	20
Playing back iPod music	21
Connecting an iPod	21
Playback of iPod content	21
Playing back music stored on a USB storage device	23
Connecting a USB storage device	23
Playback of USB storage device contents	23
Playing back music stored on media servers (PCs/NAS)	25
Setting the media sharing of music files	25
Playback of PC music contents	26
Listening to Internet radio	27
Playing back iTunes/iPod music via a network (AirPlay)	28
Playback of iTunes/iPod music contents	28
Switching information on the front display	29

ADVANCED OPERATION

Configuring playback settings for different playback sources (OPTION menu)	30
OPTION menu items	30
Configuring various functions (SETUP menu)	31
SETUP menu items	31
Network Setup	32
Max Volume	33
Initial Volume	33
AutoPowerStdby	33
ECO Mode	33
DC OUT	33
Configuring the system settings (ADVANCED SETUP menu)	34
ADVANCED SETUP menu items	34
Changing the speaker impedance setting (SP IMP.)	34
Selecting the remote control ID (REMOTE ID)	34
Restoring the default settings (INIT)	35
Updating the firmware (UPDATE)	35
Checking the firmware version (VERSION)	35
Controlling external devices with the remote control	36
Registering the remote control code for a TV	36
Registering the remote control codes for playback devices	37
Resetting remote control codes	38
Updating the unit's firmware via the network	39

ADDITIONAL INFORMATION

Troubleshooting	40
Error indications on the front display	45
Trademarks	46
Specifications	47
Index	48

(at the end of this manual)

Information about software	i
LIST OF REMOTE CONTROL CODES	v

INTRODUCTION

PREPARATION

BASIC OPERATION

ADVANCED OPERATION

ADDITIONAL INFORMATION

English

Useful features

This unit allows you to:

Play back music from your iPod and USB devices	➔ p.21, 23
Play back music from network sources (PC/NAS, AirPlay)	➔ p.25, 28
Listen to network streaming services	➔ p.27
Listen to FM and AM radio stations	➔ p.17
Boost bass sounds by connecting a subwoofer	➔ p.10
Configure speaker impedance	➔ p.11
Use this unit's remote control to operate other components such as a CD player, BD/DVD player or TV	➔ p.36
Use this unit to eco mode (power saving function)	➔ p.33

-  indicates a tip for your operation.
- This manual explains operations using the supplied remote control.
- This manual describes all the “iPod”, “iPhone” and “iPad” as the “iPod”. “iPod” refers to “iPod”, “iPhone” and “iPad”, unless otherwise specified.

Easy operation and wireless music playback from iPhone or Android device.

By using the application for smartphone /tablet “NP Controller”, you can control the unit from an iPhone, iPad, iPod touch or Android devices.

Features

- Basic operations such as turning the power on/off and adjusting the volume
- Switching the input source
- Displaying FM tuner information
- Selecting songs and starting/stopping playback
- Playing back music from the iPhone or Android device
- To download the application or see the latest information, access the App Store or Google Play and search for “NP Controller.”

For details, please visit Yamaha website.

Supplied accessories

Check that the following accessories are supplied with the product.

Remote control

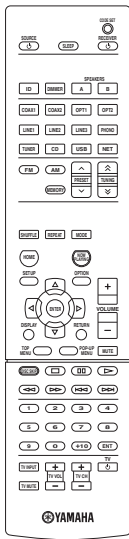

AM antenna



FM antenna

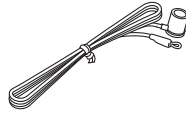

Batteries (x2)
(AAA, R03, UM-4)

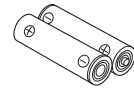

■ Notes on remote controls and batteries

- Do not spill water or other liquids on the remote control.
- Do not drop the remote control.
- Do not leave or store the remote control in the following conditions:
 - places of high humidity, such as near a bath
 - places of high temperatures, such as near a heater or stove
 - places of extremely low temperatures
 - dusty places
- Insert batteries according to the polarity markings (+ and -).
- Change all batteries if you notice the operation range of the remote control narrows.
- If the batteries run out, immediately remove them from the remote control to prevent an explosion or acid leak.
- If you find leaking batteries, discard the batteries immediately, taking care not to touch the leaked material. If the leaked material comes into contact with your skin or gets into your eyes or mouth, rinse it away immediately and consult a doctor. Clean the battery compartment thoroughly before installing new batteries.
- Do not use old batteries together with new ones. This may shorten the life of the new batteries or cause old batteries to leak.
- Do not use different types of batteries (such as alkaline and manganese batteries) together. Read the packaging carefully as these different types of batteries may have the same shape and color.
- Before inserting new batteries, wipe the battery compartment clean.
- Keep the batteries in a location out of reach of children. Batteries can be dangerous if a child were to put in his or her mouth.
- If the batteries grow old, the effective operation range of the remote control decreases considerably. If this happens, replace the batteries with new one as soon as possible.
- If you plan not to use the unit for a long period of time, remove the batteries from the unit. Otherwise, the batteries will wear out, possibly resulting in a leakage of battery liquid that may damage the unit.
- Do not throw away batteries with general house waste. Dispose of them correctly in accordance with your local regulations.

Controls and functions

Front panel

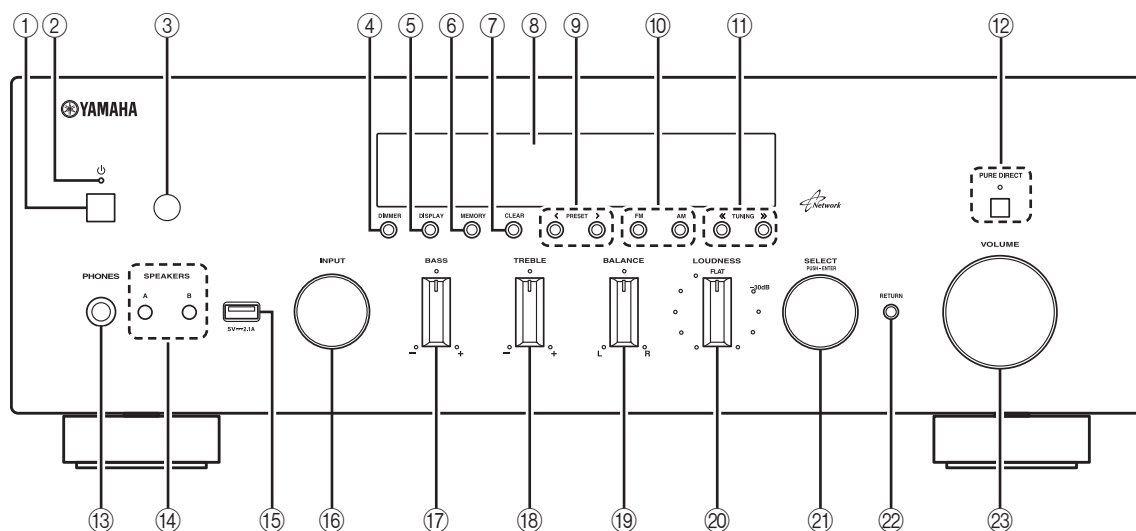

① **⏻ (power)**

Turns on/off (standby) the unit.

Note

In standby mode, this unit consumes a small amount of power to receive infrared signals from the remote control.

② **Power indicator**

Lights up as follows:

Brightly lit: Power is on

Dimly lit: Standby mode

③ **Remote control sensor**

Receives infrared signals from the remote control.

Note

Switch the remote control ID between ID1 and ID2 when using multiple Yamaha receivers or amplifiers (p.34).

④ **DIMMER**

Changes the brightness level of the front display. Choose brightness from 5 levels by pressing this button repeatedly.



This setting is retained even if you turn off this unit.

⑤ **DISPLAY**

Selects the information displayed on the front display (p.29).

⑥ **MEMORY**

Stores the current FM/AM station as a preset when TUNER is selected as the input source (p.18).

⑦ **CLEAR**

Clears a FM/AM preset station when TUNER is selected as the input source (p.19).

⑧ **Front display**

Shows information about the operational status of this unit.

⑨ **PRESET </>**

Selects a preset FM/AM station when TUNER is selected as the input source (p.19).

⑩ **FM and AM keys**

Switch between FM and AM (p.17).

⑪ **TUNING <</>>**

Selects the tuning frequency when TUNER is selected as the input source (p.17).

⑫ **PURE DIRECT and indicator**

Allows you to listen to a source in the purest possible sound (p.14). The indicator above it lights up and the front display turns off when this function is turned on.

⑬ **PHONES jack**

Outputs audio to your headphones for private listening.

⑭ **SPEAKERS A/B**

Turns on or off the speaker set connected to the SPEAKERS A and/or SPEAKERS B terminals on the rear panel each time the corresponding button is pressed.

⑮ **USB jack**

For connecting a USB storage device (p.23) or an iPod (p.21).

⑩ INPUT selector

Selects the input source you want to listen to.

⑪ BASS control

Increases or decreases the low frequency response. The center position produces a flat response (p.15).

⑫ TREBLE control

Increases or decreases the high frequency response. The center position produces a flat response (p.15).

⑬ BALANCE control

Adjusts the sound output balance of the left and right speakers to compensate for sound imbalances caused by speaker locations or listening room conditions (p.15).

⑭ LOUDNESS control

Retains a full tonal range at any volume level to compensate for the human ears' loss of sensitivity to high and low-frequency ranges at a low volume level (p.15).

⑮ SELECT/ENTER (jog dial)

Turn the dial to select a numeric value or setting, and press the dial to confirm.

⑯ RETURN

Returns to the previous indication of the front display.

⑰ VOLUME control

Increases or decreases the sound output level.

Front display

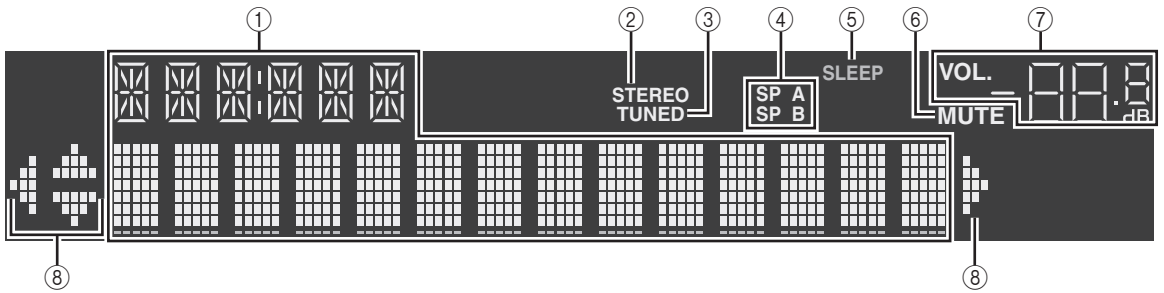

① Information display

Displays the current status (such as input name sound mode name).

You can switch the information that is displayed when you press DISPLAY (p.29).

② STEREO

Lights up when the unit is receiving a stereo FM radio signal.

③ TUNED

Lights up when the unit is receiving an FM/AM radio station signal.

④ Speaker indicators

“SP A” lights up when the SPEAKERS A output is enabled and “SP B” lights up when the SPEAKERS B output is enabled.

⑤ SLEEP

Lights up when the sleep timer is on.

⑥ MUTE

Blinks when audio is muted.

⑦ Volume indicator

Indicates the current volume.

⑧ Cursor indicators

Indicate the remote control cursor keys currently operational.



You can change the brightness level of the front display by pressing DIMMER on the remote control (p.8).

Rear panel

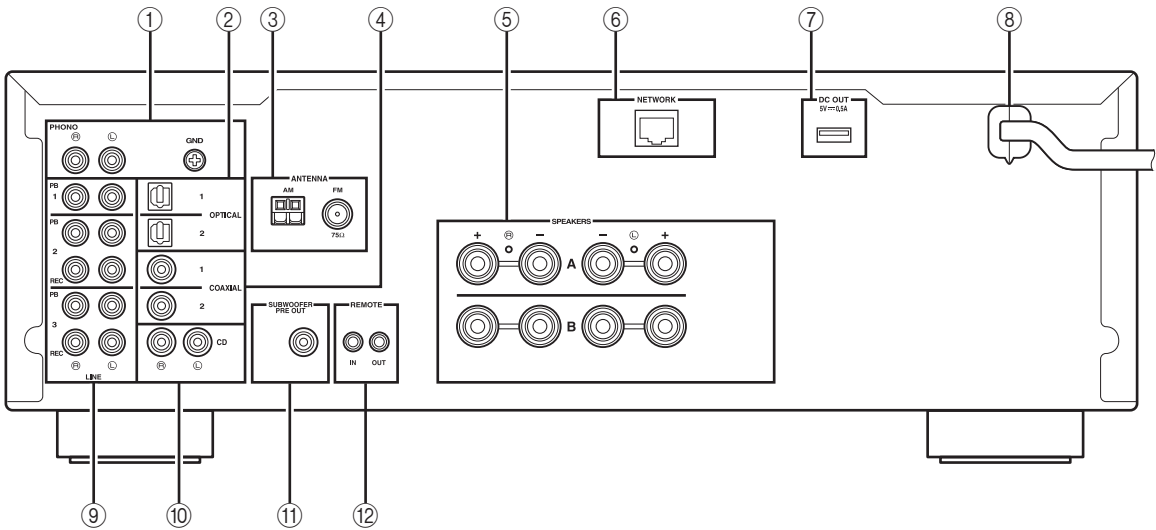

① PHONO jacks

For connecting to a turntable (p.10).

② OPTICAL 1-2 jacks

For connecting to audio components equipped with optical digital output (p.10).

③ ANTENNA terminals

For connecting to FM and AM antennas (p.12).

④ COAXIAL 1-2 jacks

For connecting to audio components equipped with a coaxial digital output (p.10).

⑤ SPEAKERS terminals

Used to connect speakers (p.11).

⑥ NETWORK jack

For connecting to a network (p.13).

⑦ DC OUT jack

For supplying power to a Yamaha AV accessory. For details on connections, refer to the instruction manual of the AV accessory.

⑧ Power cable

For connecting to an AC wall outlet (p.13).

⑨ LINE 1-3 jacks

For connecting to analog audio components (p.10).

⑩ CD jacks

For connecting to a CD player (p.10).

⑪ SUBWOOFER PRE OUT jack

For connecting to a subwoofer with built-in amplifier (p.10).

⑫ REMOTE IN/OUT jacks

When you have another Yamaha component supporting remote connection, as this unit does, an infrared transmitter is not necessary. You can transmit remote signals by connecting an infrared receiver and the REMOTE IN jack of the other component to the REMOTE IN/OUT jacks of this unit, using cables with monaural miniplugs.

Up to six Yamaha components (including this unit) can be connected.

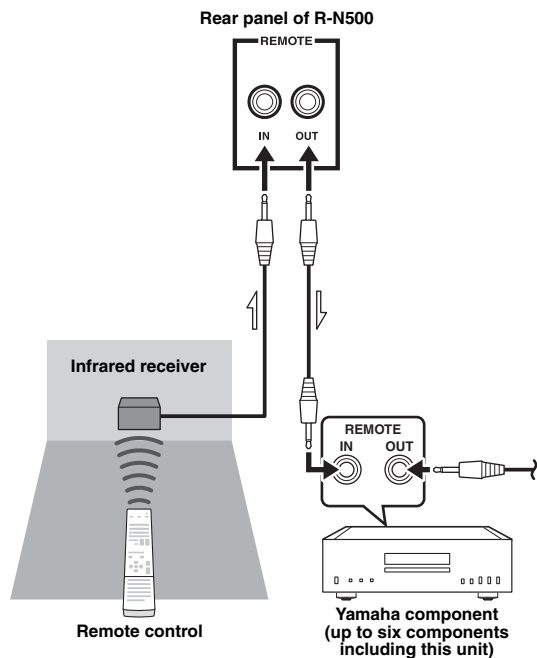

Remote control

This section describes the function of each key on the remote control used to control this unit or other components made by Yamaha or other manufacturers.

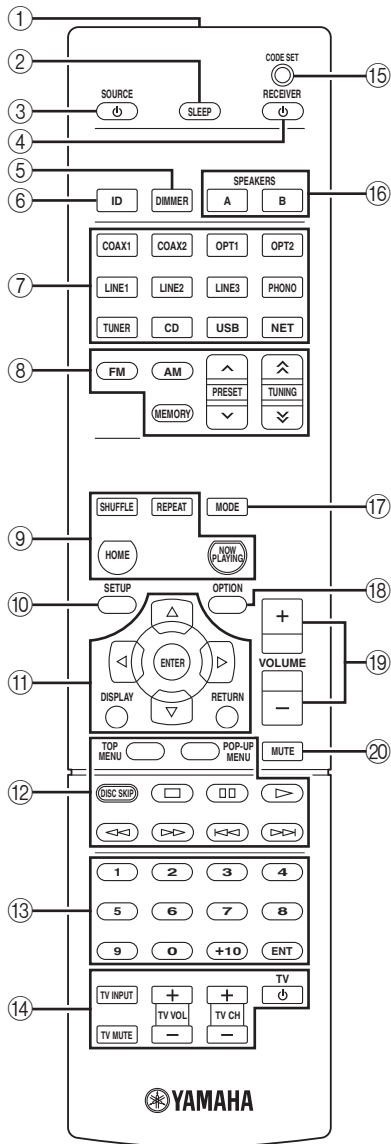

① Infrared signal transmitter

Sends infrared signals.

② SLEEP

Sets the sleep timer (p.16).

③ SOURCE

Turns on/off an external device.

④ RECEIVER

Turns on/off (standby) the unit.

⑤ DIMMER

Changes the brightness level of the front display. Choose brightness from 5 levels by pressing this key repeatedly.

⑥ ID

Changes the remote control ID (p.34).

⑦ Input selection keys

Select an input source for playback.

COAX 1-2 COAXIAL 1-2 jacks

OPT 1-2 OPTICAL 1-2 jacks

LINE 1-3 LINE 1-3 jacks

PHONO PHONO jacks

TUNER FM/AM tuner

CD CD jacks

USB USB jack

NET NETWORK jack (press repeatedly to select a desired network source)

⑧ Radio keys

Operate the FM/AM radio (p.17).

FM Switches to FM radio.

AM Switches to AM radio.

MEMORY Registers FM/AM radio stations as presets.

PRESET Select a preset station.

TUNING Select the radio frequency.

⑨ Contents operation keys

SHUFFLE Switches shuffle modes.

REPEAT Switches repeat modes.

HOME Shows top-level menu in the front display.

NOW PLAYING Shows the playback information in the front display.

⑩ SETUP

Displays the “SETUP” menu (p.31).

⑪ Menu operation keys

Cursor keys Select a menu or a parameter.

ENTER Confirms a selected item.

RETURN Returns to the previous state.

DISPLAY Switches information shown in the front display.

⑫ External device operation keys

Let you play back and select menus and perform other operations for external devices (p.37).

⑬ Numeric keys

Let you enter numerical values, such as radio frequencies.

⑭ TV operation keys

Let you select TV input and volume, and perform other TV operations (p.36).

⑮ CODE SET

Registers remote control codes of external devices on the remote control (p.36).

⑯ SPEAKERS A/B

Turns on and off the set of speakers connected to the SPEAKERS A and/or SPEAKERS B terminals on the rear panel of this unit when the corresponding key is pressed.

⑰ MODE

Switches between “Stereo” and “Mono” for FM radio reception (p.17).

Switches the iPod operation modes (p.22).

⑱ OPTION

Displays the “OPTION” menu (p.30).

⑲ VOLUME keys

Adjust the volume.

⑳ MUTE

Mutes the audio output.



To operate external devices with the remote control, register a remote control code for each device before using (p.36).

Using the remote controls

■ Installing batteries

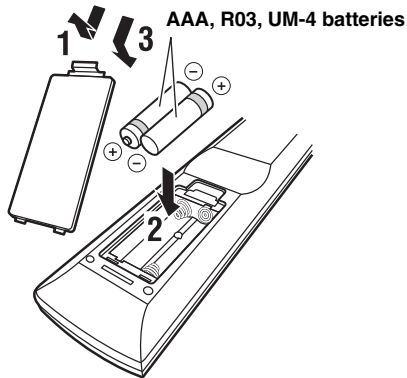

■ Operation range

The remote controls transmit a directional infrared beam. Be sure to aim the remote controls directly at the remote control sensor on the front panel of this unit.

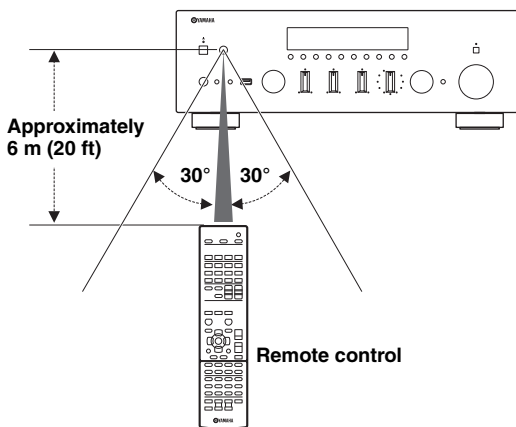

Connections

Connecting speakers and source components

CAUTION

- Do not connect this unit or other components to the main power until all connections between components are complete.
- All connections must be correct: L (left) to L, R (right) to R, “+” to “+” and “-” to “-”. If the connections are faulty, no sound will be heard from the speakers, and if the polarity of the speaker connections is incorrect, the sound will be unnatural and lack bass. Refer to the owner’s manual for each of your components.
- Do not let bare speaker wires touch each other or any metal part of this unit. This could damage this unit and/or the speakers.

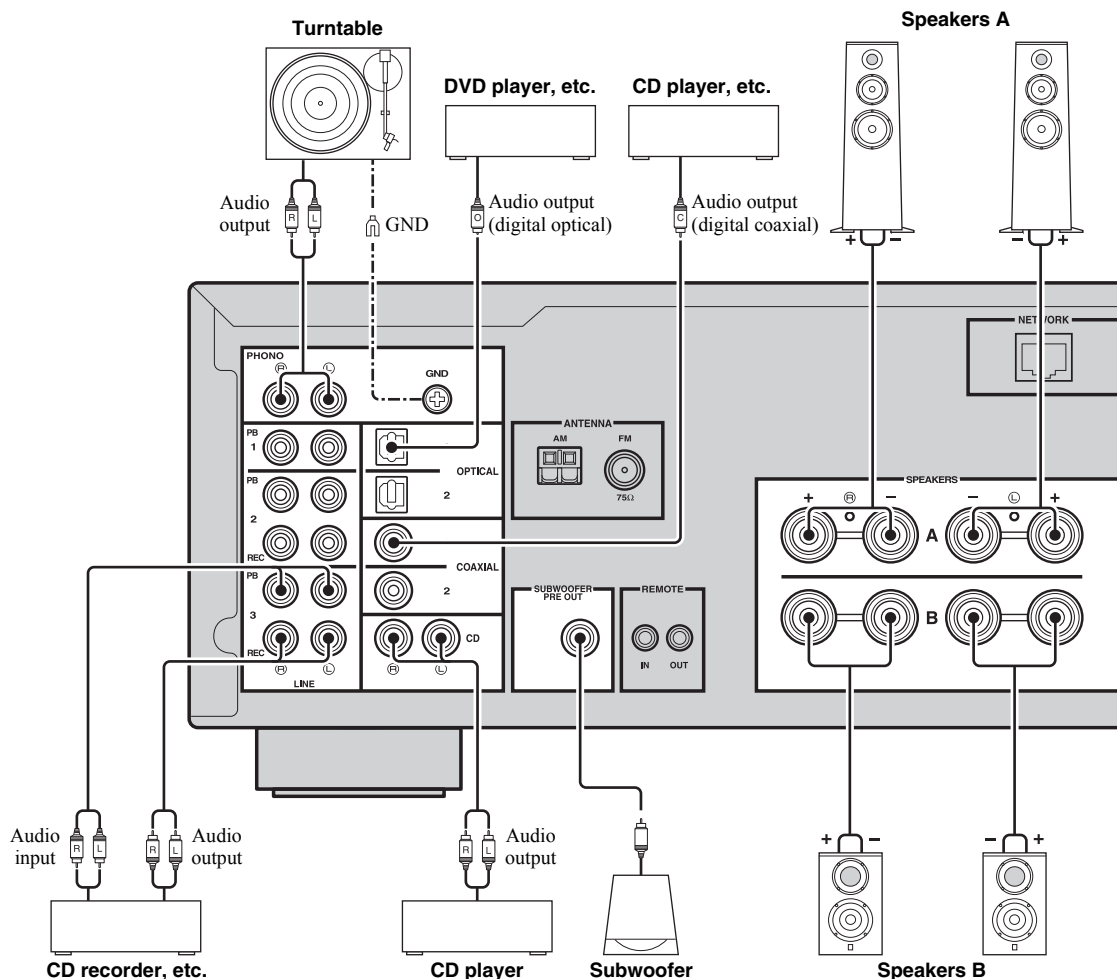

- The PHONO jacks are designed for connecting a turntable with an MM cartridge.
- Connect your turntable to the GND terminal to reduce noise in the signal. However, for some turntables, you may hear less noise without the GND connection.

Connecting recording devices

You can connect audio recording devices to the LINE 2-3 (REC) jacks. This jack output analog audio signals selected as the input.

Notes

- Be sure to use the LINE 2-3 (REC) jacks only for connecting recording devices.
- If you select LINE2 as the input source, the audio output of the LINE 2 (REC) jacks will be muted. If you select LINE3 as the input source, the audio output of the LINE 3 (REC) jacks will be muted.

Connecting the speakers

■ Setting the speaker impedance

Under its default settings, the unit is configured for 8-ohm speakers. When connecting 4 to 6-ohm speakers, set the speaker impedance to “4 Ω MIN”.

1 Before connecting speakers, connect the power cable to an AC wall outlet.

2 While holding down RETURN on the front panel, press ⏻ (power).

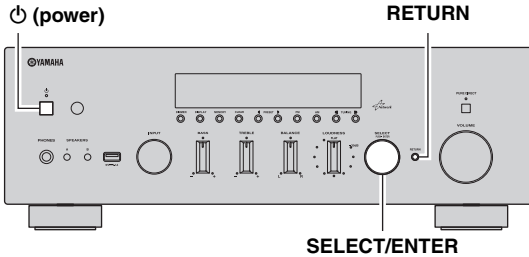

3 Check that “SP IMP.” is displayed on the front display.

4 Press SELECT/ENTER to select “4 Ω MIN”.

5 Press ⏻ (power) to set the unit to turn off and remove the power cable from the AC wall outlet.

You are now ready to connect the speakers.

■ Connecting speaker cables

Speaker cables have two wires. One is for connecting the negative (-) terminal of the unit and the speaker, and the other is for the positive (+) terminal. If the wires are colored to prevent confusion, connect the black wire to the negative and the other wire to the positive terminal.

- ① Remove approximately 10 mm (3/8”) of insulation from the ends of the speaker cable and twist the bare wires of the cable firmly together.
- ② Loosen the speaker terminal.
- ③ Insert the bare wires of the cable into the gap on the side (upper right or bottom left) of the terminal.
- ④ Tighten the terminal.

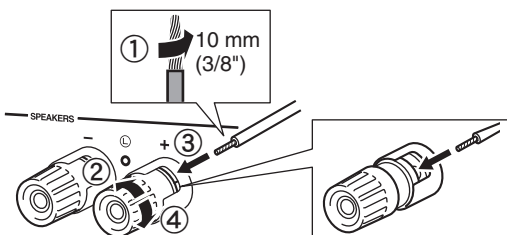

■ Bi-wire connection

Bi-wire connection separates the woofer from the combined midrange and tweeter section. A bi-wire compatible speaker has four binding post terminals. These two sets of terminals allow the speaker to be split into two independent sections. With these connections, the mid and high frequency drivers are connected to one set of terminals and the low frequency driver to another set of terminals.

This unit

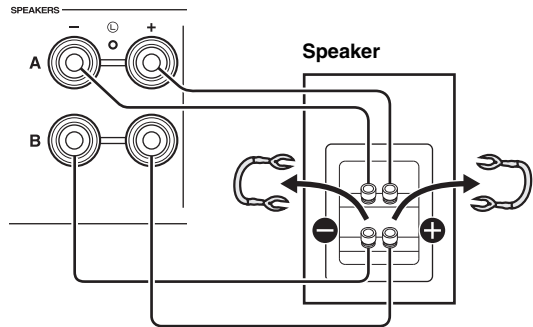

Connect the other speaker to the other set of terminals in the same way.

Note

When making bi-wire connections, remove the shorting bridges or cables on the speaker.



To use the bi-wire connections, press SPEAKERS A and SPEAKERS B on the front panel or on the remote control so that both SP A and B light up on the front display.

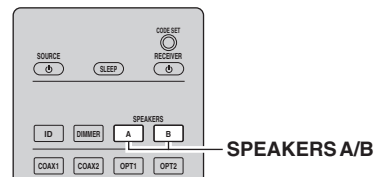
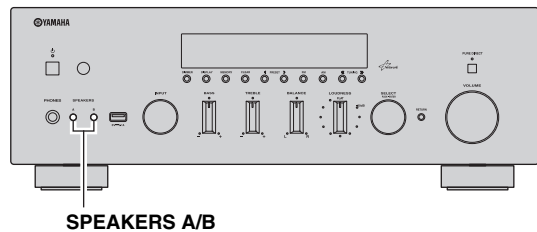

Connecting the FM and AM antennas

The antennas for receiving FM and AM broadcasts are included with this unit. In general, these antennas should provide sufficient signal strength. Connect each antenna correctly to the designated terminals.

Note

If you experience poor reception quality, install an outdoor antenna. Consult the nearest authorized Yamaha dealer or service center about outdoor antennas.

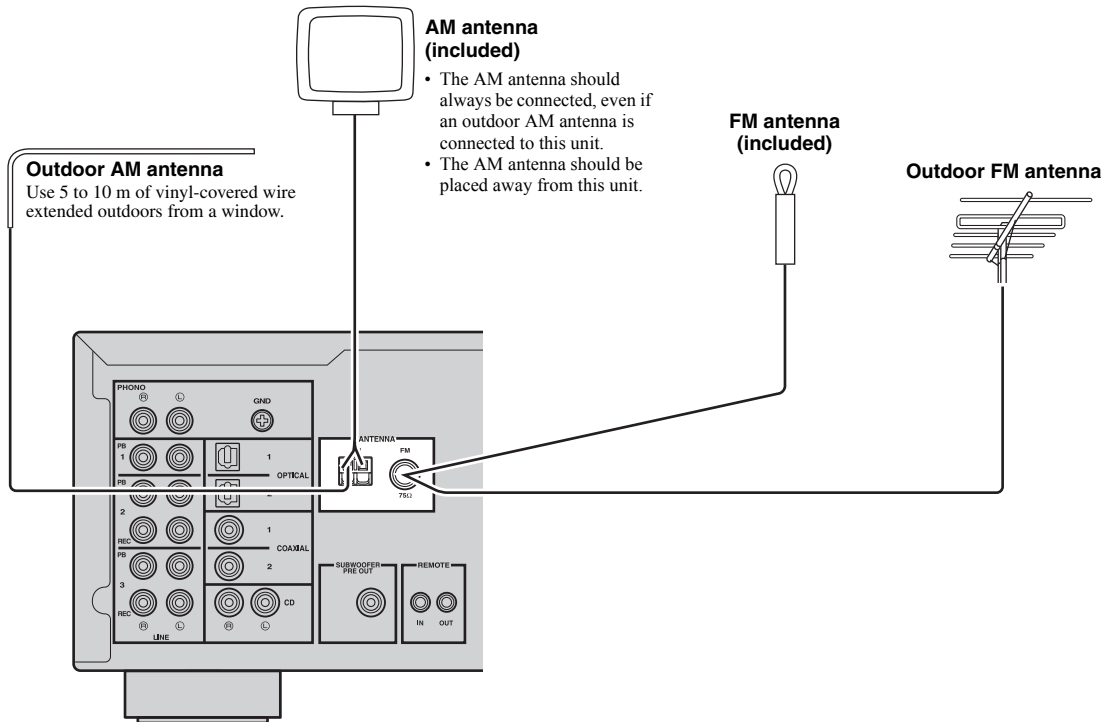

■ Assembling the supplied AM antenna

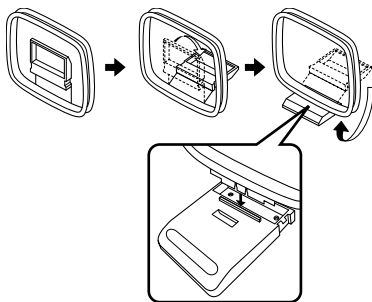

■ Connecting the wires of the AM antenna

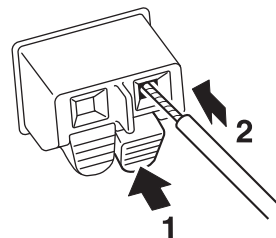

Connecting to a network

You can enjoy Internet radio or music files stored on media servers, such as PCs and Network Attached Storage (NAS), on the unit.

Connect the unit to your router with a commercially-available STP network cable (CAT-5 or higher straight cable).

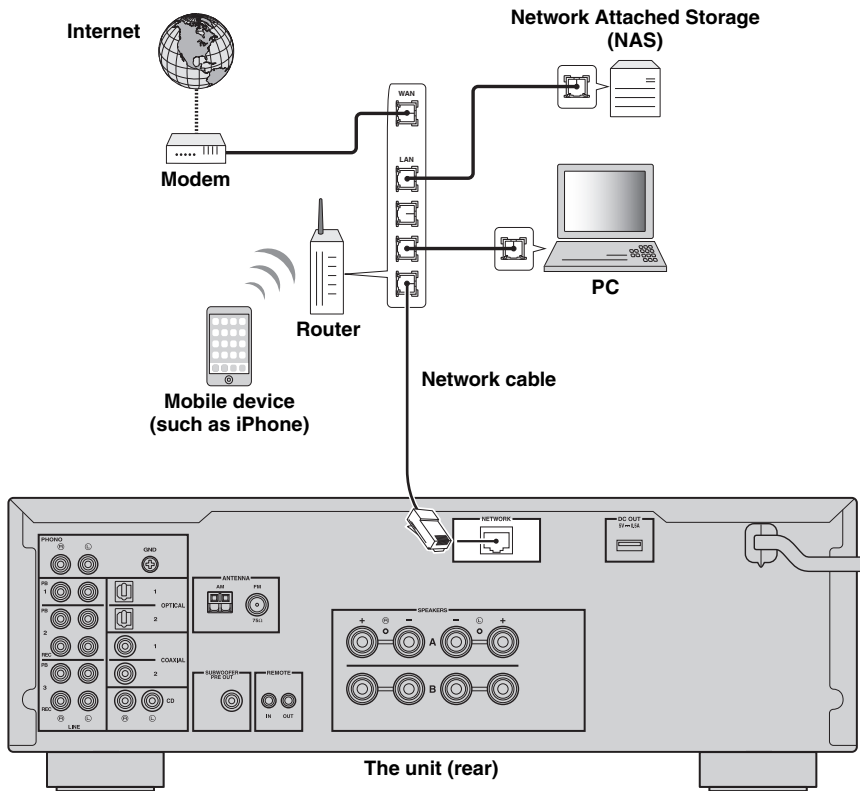

- If you are using a router that supports DHCP, you do not need to configure any network settings for the unit, as the network parameters (such as the IP address) will be assigned automatically to it. You only need to configure the network settings if your router does not support DHCP or if you want to configure the network parameters manually (p.32).
- You can check whether the network parameters (such as IP address) are properly assigned to the unit in “Information” (p.32) in the “SETUP” menu.

Notes

- Some security software installed on your PC or the firewall settings of network devices (such as a router) may block the access of the unit to the network devices or the Internet. In these cases, configure the security software or firewall settings appropriately.
- Each server must be connected to the same subnet as the unit.
- To use the service via the Internet, broadband connection is strongly recommended.

Connecting power cable

After all the connections are complete, plug in the power cable.

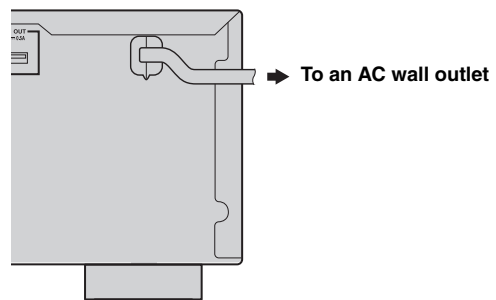

Playback

CAUTION

Extreme caution should be exercised when you play back CDs encoded in DTS.

If you play back a CD encoded in DTS on a CD player that does not support DTS, only noise will be heard, and this noise may damage your speakers. Check whether your CD player supports CDs encoded in DTS. Also, check the sound output level of your CD player before you play back a CD encoded in DTS.

Playing a source

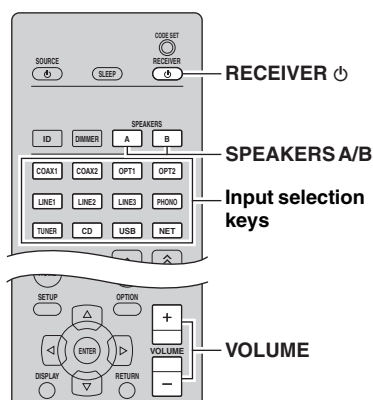
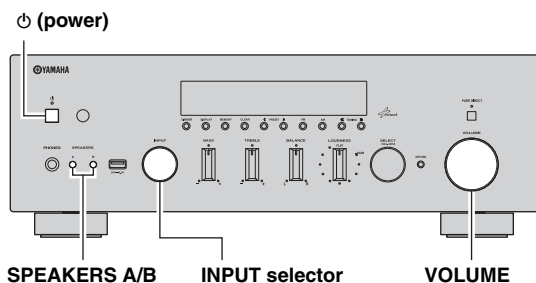

- 1 Press **power** on the front panel (or **RECEIVER power** on the remote control) to turn on this unit.
- 2 Rotate the **INPUT selector** on the front panel (or press one of the input selection keys on the remote control) to select the input source you want to listen to.
- 3 Press **SPEAKERS A** and/or **SPEAKERS B** on the front panel or on the remote control to select speakers A and/or speakers B.
When speaker set A or speaker set B are turned on, SP A or SP B is displayed on the front display accordingly (p.6).

Notes

- When one set of speakers is connected using bi-wire connections, or when using two sets of speakers simultaneously (A and B), make sure SP A and SP B are displayed on the front display.
- When listening with headphones, turn off the speakers.

4 Play the source.

- 5 Rotate the **VOLUME control** on the front panel (or press **VOLUME +/-** on the remote control) to adjust the sound output level.



You can adjust the tonal quality by using the **BASS**, **TREBLE**, **BALANCE** and **LOUDNESS** controls or the **PURE DIRECT** switch on the front panel.

- 6 Press **power** on the front panel again (or **RECEIVER power** on the remote control) to finish using this unit and set it to standby mode.

Using the PURE DIRECT switch

Routes input signals from your audio sources so that the input signals bypass the **BASS**, **TREBLE**, **BALANCE** and **LOUDNESS** controls, thus eliminating any alterations to the audio signals and creating the purest possible sound. The **PURE DIRECT** indicator lights up and the front display turns off after a few seconds.

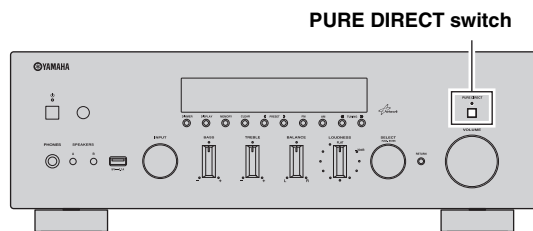

Notes

- The **BASS**, **TREBLE**, **BALANCE**, and **LOUDNESS** controls do not function while the **PURE DIRECT** feature is turned on.
- This setting is retained even if you turn off this unit.

■ Adjusting the BASS and TREBLE controls

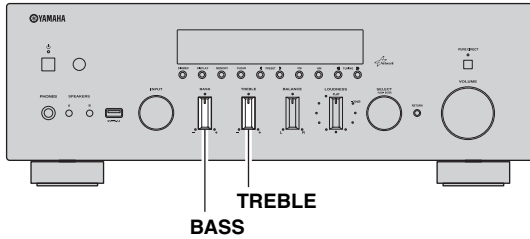

The BASS and TREBLE controls adjust high and low frequency response.

The center position produces a flat response.

BASS

When you feel there is not enough bass (low frequency sound), rotate clockwise to boost. When you feel there is too much bass, rotate counterclockwise to suppress.

Control range: -10 dB to +10 dB (20 Hz)

TREBLE

When you feel there is not enough treble (high frequency sound), rotate clockwise to boost. When you feel there is too much treble, rotate counterclockwise to suppress.

Control range: -10 dB to +10 dB (20 kHz)



■ Adjusting the BALANCE control

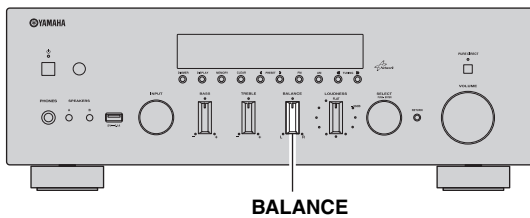

The BALANCE control adjusts the sound output balance of the left and right speakers to compensate for sound imbalance caused by speaker locations or listening room conditions.

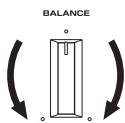

■ Adjusting the LOUDNESS control

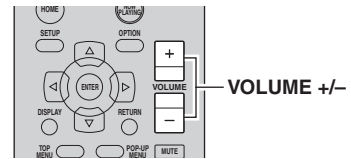
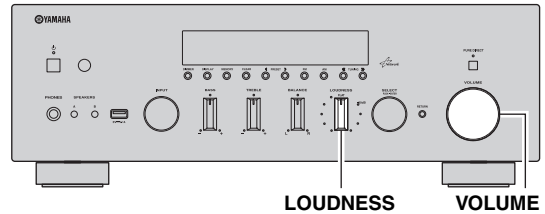

Retain a full tonal range at any volume level, thus compensating for the human ears' loss of sensitivity to high and low-frequency ranges at low volume.

CAUTION

If the PURE DIRECT switch is turned on with the LOUDNESS control set at a certain level, the input signals bypass the LOUDNESS control, resulting in a sudden increase in the sound output level. To prevent your ears or the speakers from being damaged, be sure to press the PURE DIRECT switch after lowering the sound output level or after checking that the LOUDNESS control is properly set.

- 1 Set the LOUDNESS control to the FLAT position.

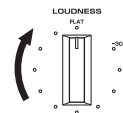

- 2 Rotate the VOLUME control on the front panel (or press VOLUME +/- on the remote control) to set the sound output level to the loudest listening level that you would listen to.

- 3 Rotate the LOUDNESS control until the desired volume is obtained.

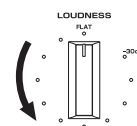

After setting the LOUDNESS control, enjoy listening to music at your preferred volume level. If the effect of the LOUDNESS control setting is too strong or weak, readjust the LOUDNESS control.

Using the sleep timer

Use this feature to automatically set this unit to standby mode after a certain amount of time. The sleep timer is useful when you are going to sleep while this unit is playing or recording a source.

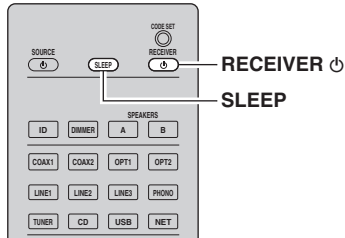

Note

The sleep timer can only be set with the remote control.

1 Press SLEEP repeatedly to set the amount of time before this unit is set to standby mode.

Each time you press SLEEP, the front display changes as shown below.

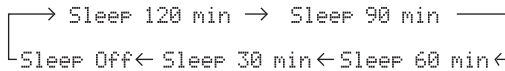

The SLEEP indicator blinks while setting the amount of time for the sleep timer.



If the sleep timer is set, the SLEEP indicator on the front display lights up.



- To disable the sleep timer, select “Sleep Off”.
- The sleep timer setting can also be canceled by pressing RECEIVER \odot on the remote control to set this unit to standby mode.

Listening to FM/AM radio

FM/AM tuning

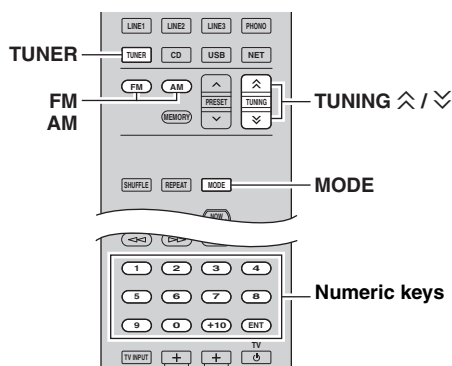

- 1 Press **TUNER** to select **TUNER** as the input source.
- 2 Press **FM** or **AM** to select the reception band (**FM** or **AM**).
- 3 Press and hold **TUNING** \wedge / \vee for more than **1 second to begin tuning.**
Press \wedge to tune in to a higher frequency.
Press \vee to tune in to a lower frequency.

The frequency of the received station is shown in the front display.

If a broadcast is being received, “TUNED” indicator on the front display will be lit. If a stereo broadcast is being received, the “STEREO” indicator will also lit.

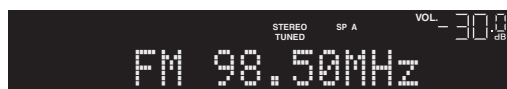

Frequency

If the tuning search does not stop at the desired station because the station signals are weak, use the following keys to set a frequency.

TUNING \wedge / \vee :

Increase/decrease the frequency.

Numeric keys:

Enter a frequency directly. For example, to select 98.50 MHz, press “9”, “8”, “5” and “0” (or ENT).

Notes

- When you press the numeric keys on the remote control during preset tuning, a preset number is selected. Set the tuning mode to frequency tuning mode using **TUNING** \wedge / \vee before pressing the numeric keys.

- “Wrong Station!” is displayed on the front display if you enter a frequency that is out of receivable range. Make sure that the entered frequency is correct.



When the signal reception for an FM radio station is unstable, switching to monaural may improve it.

■ Improving FM reception

If the signal from the station is weak and the sound quality is not good, set the FM band reception mode to monaural mode to improve reception.

- 1 Press **MODE** repeatedly to select “Stereo” (automatic stereo mode) or “Mono” (monaural mode) when this unit is tuned in to an FM radio station.

When Mono is selected, FM broadcasts will be heard in monaural sound.

Note

The STEREO indicator on the front panel lights up while listening to a station in stereo.

Automatic preset tuning (FM stations only)

You can use the automatic preset tuning function to automatically register FM stations as presets. This function enables this unit to automatically tune in to FM stations that have a strong signal and store up to 40 of those stations in order. You can then easily recall any preset station by selecting its preset number.

Notes

- If a station is registered to a preset number that already has a station registered to it, the previously registered station is overwritten.
 - If the station you want to store is weak in signal strength, try using the manual preset tuning method.
- 
- FM stations registered as presets using the automatic preset registration feature will be heard in stereo.
 - Only Radio Data System broadcasting stations are stored automatically by the Auto Preset function.

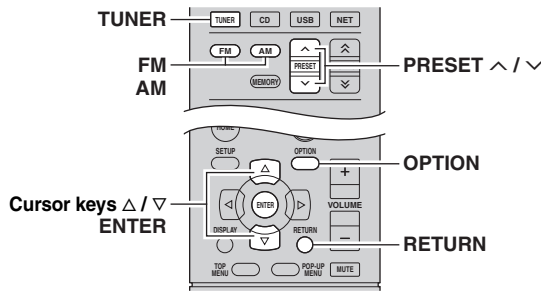

- 1 Press TUNER to select TUNER as the input source.**
- 2 Press OPTION on the remote control.**
The “OPTION” menu is displayed (p.30).
- 3 Press Δ / ∇ to select “Auto Preset”, and then press ENTER.**



This unit starts scanning the FM band about 5 seconds later from the lowest frequency upwards. To begin scanning immediately, hold down the ENTER key.



- Before scanning begins, you can specify the first preset number to be used by pressing PRESET ^/∇ or cursor key (Δ/∇) on the remote control.
- To cancel scanning, press FM, AM or RETURN.



When scanning is complete, “FINISH” is displayed and then the display returns to original state.

Manual tuning preset

You can manually register up to 40 FM/AM stations (40 total). You can then easily recall any preset station by selecting its preset number.

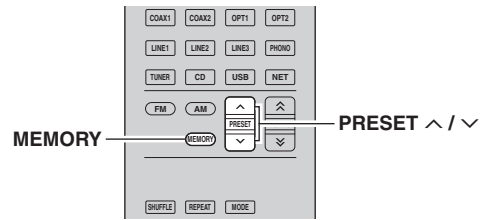

■ Registering a radio station manually

Select a radio station manually and register it to a preset number.

- 1 Follow “FM/AM tuning” (p.17) to tune into the desired radio station.**
- 2 Hold down MEMORY for more than 2 seconds.**

The first time that you do register a station, the selected radio station will be registered to the preset number “01”. Thereafter, each radio station you select will be registered to the next empty (unused) preset number after the most recently registered number.



To select a preset number for registering, press MEMORY once after tuning into the desired radio station, press PRESET ^/∇ to select a preset number, and then press MEMORY again.

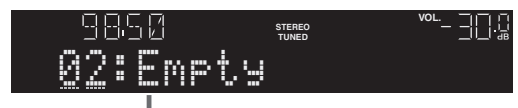

Recalling a preset station

You can recall preset stations that were registered using automatic station preset or manual station preset.

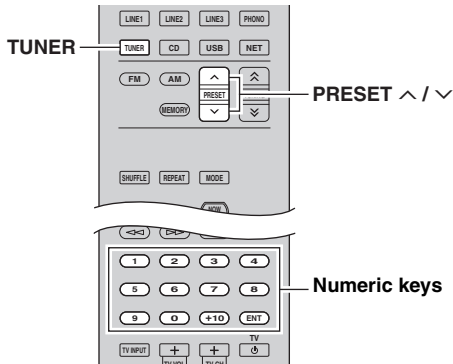

1 Press TUNER to select “TUNER” as the input source.

2 Press PRESET \wedge / ∇ to select a preset number.



- Preset numbers to which no stations are registered are skipped.
- “No Presets” is displayed if no stations are registered.
- You can directly select a preset number by pressing the numeric keys on the remote control while recalling a preset station. “Empty” is displayed on the display if you enter a preset number to which no station is registered. “Wrong Num.” is displayed if you enter an invalid number.
- When you press the numeric keys on the remote control during normal tuning, a frequency is entered. Set the tuning mode to preset tuning mode using PRESET \wedge / ∇ before pressing numeric keys.

Clearing a preset station

Clear radio stations registered to the preset numbers.

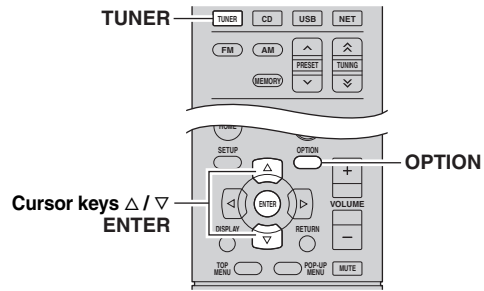

1 Press TUNER to select “TUNER” as the input source.

2 Press OPTION.

3 Use the cursor keys (Δ / ∇) to select “Clear Preset” and press ENTER.



4 Use the cursor keys (Δ / ∇) to select a preset station to be cleared and press ENTER.

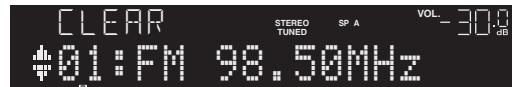

Preset station to be cleared

If the preset station is cleared, “Cleared” appears and then the next in-use preset number is displayed.



5 Repeat step 4 until all desired preset stations are cleared.

6 To exit from the menu, press OPTION.



You can clear a preset station from the front panel.

- ① Press CLEAR on the front panel.
- ② Rotate SELECT/ENTER to select the preset station that you want to clear.
- ③ Press SELECT/ENTER or CLEAR to clear the preset station.

Radio Data System tuning

Radio Data System is a data transmission system used by FM stations in many countries. The unit can receive various types of Radio Data System data, such as “Program Service”, “Program Type”, “Radio Text” and “Clock Time”, when it is tuned into a Radio Data System broadcasting station.

■ Displaying the Radio Data System information

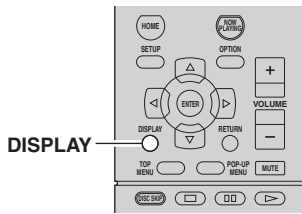

1 Tune into the desired Radio Data System broadcasting station.

We recommend using “Auto Preset” to tune into the Radio Data System broadcasting stations (p.18).

2 Press DISPLAY.

Each time you press the key, the displayed item changes.



Item name

About 3 seconds later, the corresponding information for the displayed item appears.



Information

Program Service	Program service name
Program Type	Current program type
Radio Text	Information on the current program
Clock Time	Current time
Frequency	Frequency

Note

“Program Service”, “Program Type”, “Radio Text”, and “Clock Time” are not displayed if the radio station does not provide the Radio Data System service.

■ Receiving traffic information automatically

When “TUNER” is selected as the input source, the unit automatically receives traffic information. To enable this function, follow the procedure below to set the traffic information station.

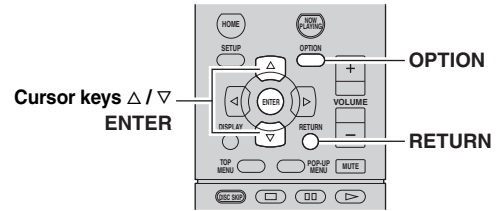

1 When “TUNER” is selected as the input source, press OPTION.

2 Use the cursor keys to select “TrafficProgram” and press ENTER.

The traffic information station search will start in 5 seconds. Press ENTER again to start the search immediately.

- To search upward/downward from the current frequency, press the cursor keys (Δ/∇) while “READY” is displayed.
- To cancel the search, press RETURN.
- Texts in parentheses denote indicators on the front display.

The following screen appears for about 3 seconds when the search finishes.



Traffic information station (frequency)

Note

“TP Not Found” appears for about 3 seconds when no traffic information stations are found.

Playing back iPod music

You can play back iPod music on the unit using a USB cable supplied with the iPod.

Note

An iPod may not be detected by the unit or some features may not be compatible, depending on the model or software version of the iPod.

Made for

- iPod touch (1st, 2nd, 3rd, 4th and 5th generation)
- iPod nano (2nd, 3rd, 4th, 5th, 6th and 7th generation)
- iPhone 5, iPhone 4S, iPhone 4, iPhone 3GS, iPhone 3G, iPhone
- iPad (4th generation), iPad mini, iPad (3rd generation), iPad 2, iPad (as of August 2013)

Connecting an iPod

Connect your iPod to the unit with the USB cable supplied with the iPod.

- 1 Connect the USB cable to the iPod.
- 2 Connect the USB cable to the USB jack.

The unit (front)

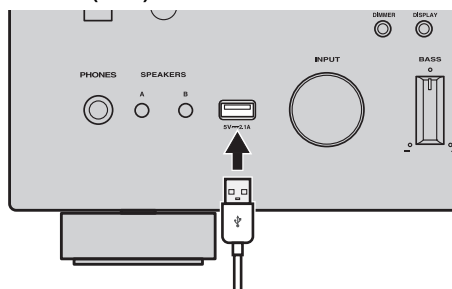

The iPod charges while it is connected to the unit. If you set the unit to standby mode while the iPod is charging, the iPod continues to charge up to 4 hours. If "NET Standby" (p.32) in the "SETUP" menu is set to "On", it continues to change without limit.

Note

Disconnect the iPod from the USB jack when it is not in use.

Playback of iPod content

Follow the procedure below to operate the iPod contents and start playback.

Note

"_" (underscore) will be displayed for characters not supported by the unit.

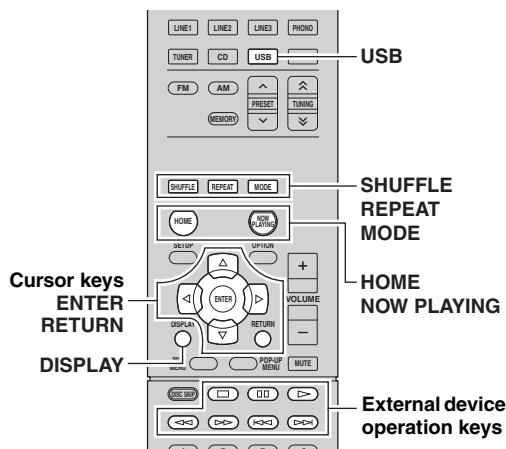

- 1 Press USB to select "USB" as the input source.



- 2 Use the cursor keys to select an item and press ENTER.

If a song is selected, playback starts and the playback information is displayed.



- To return to the previous state, press RETURN.
- If you press the DISPLAY repeatedly, you can switch the playback information on the front display (p.29).
- To operate the iPod manually to select content or control playback, switch to the simple play mode (p.22).

Use the following remote control keys to control playback.

External device operation keys	Function
	Resumes playback from pause.
	Stops playback.
	Stops playback temporarily.
	Skips forward/backward.
	Searches forward/backward (by holding down).
HOME	Displays the top menu of the iPod.
NOW PLAYING	Displays information about the song that's playing.

■ **Operating the iPod itself or remote control (simple play)**

1 Press MODE to switch to the simple play mode.

Between the simple play mode, only the input name is displayed on the front display. If you confirm the playback information, see the iPod screen.



If you want to exit the simple play mode, press MODE again.

2 Operate your iPod itself or the remote control to start playback.

Operational remote control keys	Function	
Cursor keys	Select an item.	
ENTER	Confirms the selection.	
RETURN	Returns to the previous state.	
External device operation keys		Starts playback or stops playback temporarily.
		Stops playback.
		Skips forward/backward.
		Searches forward/backward (while holding down).

■ **Repeat/shuffle settings**

You can configure the repeat/shuffle settings of your iPod.

1 If the input source is “USB,” press REPEAT or SHUFFLE repeatedly to select the playback method.

Item	Setting	Function
Repeat	Off	Turns off the repeat function.
	One	Plays back the current song repeatedly.
	All	Plays back all songs repeatedly.
Shuffle	Off	Turns off the shuffle function.
	Songs	Plays back songs in random order.
	Albums	Plays back albums in random order.



- Repeat/shuffle can also be specified in the “OPTION” menu (p.30).
- The operation or display of repeat/shuffle may differ, depending on the type or software version of iPod used.

Playing back music stored on a USB storage device

You can play back music files stored on a USB storage device on the unit. Refer to the instruction manuals for the USB storage device for more information.

The unit supports USB mass storage class devices (FAT16 or FAT32 format).

Notes

- The unit supports WAV (PCM format only), MP3, WMA, MPEG-4 AAC and FLAC files (1- or 2-channel audio only).
- The unit is compatible with sampling rate of up to 192 kHz for WAV and FLAC files, and 48 kHz for other files.
- Some features may not be compatible, depending on the model or manufacturer of the USB storage device.
- Digital Rights Management (DRM) contents cannot be played back.

Connecting a USB storage device

1 Connect the USB storage device to the USB jack.

The unit (front)

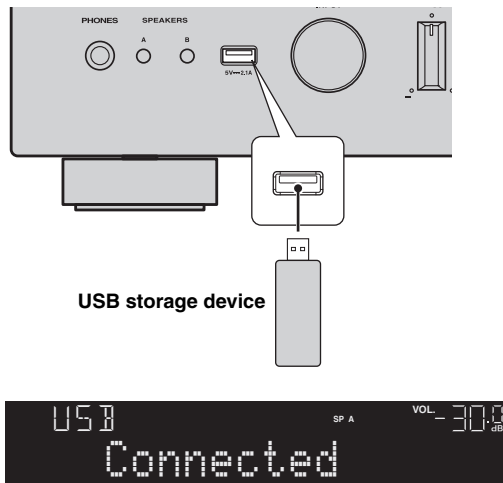

If the USB storage device contains many files, it may take time to load the them. In this case, "Loading..." appears in the front display.

Notes

- Disconnect the USB storage device from the USB jack when it is not in use.
- Stop playback of the USB storage device before disconnect it from the USB jack.
- You cannot connect the PC to the USB jack of the unit.

Playback of USB storage device contents

Follow the procedure below to operate the USB storage device contents and start playback.

Note

"_" (underscore) will be displayed for characters not supported by the unit.

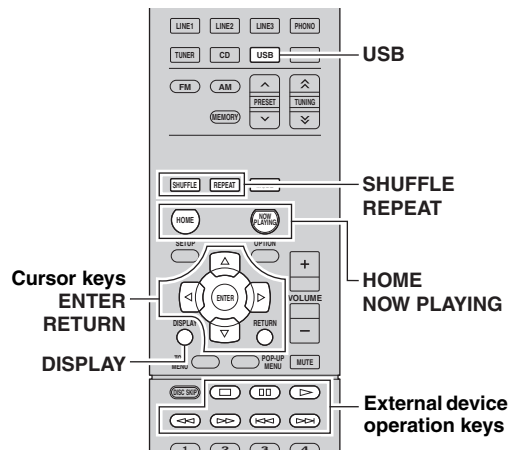

1 Press USB to select "USB" as the input source.



2 Use the cursor keys to select an item and press ENTER.





If a song is selected, playback starts and the playback information is displayed.



Notes

- To return to the previous state, press RETURN.
- If you press the DISPLAY repeatedly, you can switch the playback information on the front display (p.29).
- If you select a file that is not supported by this unit, " " appears at top of the file name.

Use the following remote control keys to control playback.

External device operation keys	Function
	Resumes playback from pause.
	Stops playback.
	Stops playback temporarily.
	Skips forward/backward.
	
HOME	Displays the top menu of the USB device.
NOW PLAYING	Displays information about the song that's playing.

■ Repeat/shuffle settings

You can configure the repeat/shuffle settings for playback of USB storage device contents.

1 If the input source is “USB,” press REPEAT or SHUFFLE repeatedly to select the playback method.

Item	Setting	Function
Repeat	Off	Turns off the repeat function.
	One	Plays back the current song repeatedly.
	All	Plays back all songs in the current album (folder) repeatedly.
Shuffle	Off	Turns off the shuffle function.
	On	Plays back songs in the current album (folder) in random order.



Repeat/shuffle can also be specified in the “OPTION” menu (p.30).

Playing back music stored on media servers (PCs/NAS)

You can play back music files stored on your PC or DLNA-compatible NAS on the unit.

Notes

- To use this function, the unit and your PC must be connected to the same router (p.13). You can check whether the network parameters (such as the IP address) are properly assigned to the unit in “Information” (p.32) in the “SETUP” menu.
- The unit supports playback of WAV (PCM format only), MP3, WMA, MPEG-4 AAC and FLAC files.
- The unit is compatible with sampling rates of up to 192 kHz for WAV and FLAC files, and 48 kHz for other files.
- To play back FLAC files, you need to install server software that supports sharing of FLAC files via DLNA on your PC or use a NAS that supports FLAC files.

Setting the media sharing of music files

To play back music files in your computer with this unit, you need to make the media sharing setting between the unit and computer (Windows Media Player 11 or later). In here, setting with Windows Media Player in Windows 7 is taken as an example.

1 Start Windows Media Player 12 on your PC.

2 Select “Stream”, then “Turn on media streaming.”

The control panel window of your PC is shown.

(Example of English version)

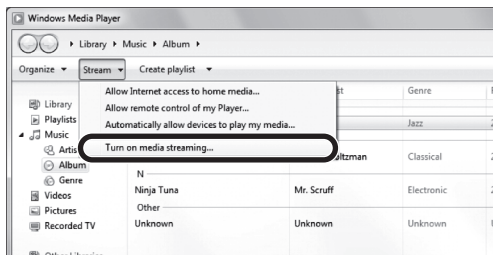

3 Click “Turn on media streaming.”

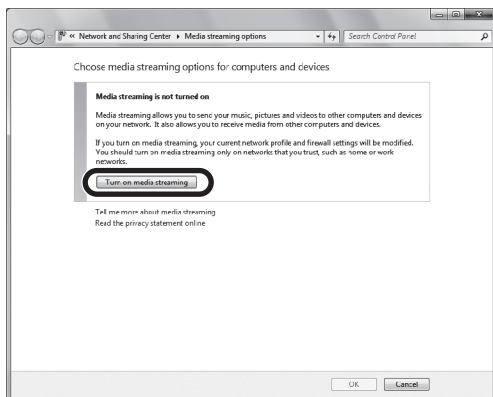

4 Select “Allowed” from the drop-down list next to “R-N500”.

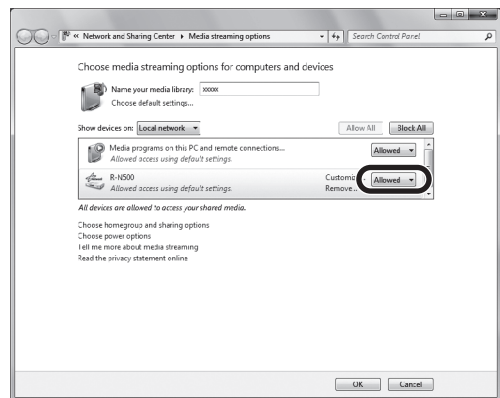

5 Click “OK” to exit.



For details on media sharing settings, refer to Windows Media Player help.

• **For Windows Media Player 11**

- ① Start the Windows Media Player 11 on your PC.
- ② Select “Library” then “Media Sharing”.
- ③ Check the “Share my media to” box, select the “R-N500” icon, and click “Allow”.
- ④ Click “OK” to exit.

• **For a PC or a NAS with other DLNA server software installed**

Refer to the user’s manual of your device or software and configure the media sharing settings.

Playback of PC music contents

Follow the procedure below to operate the PC music contents and start playback.

Note

“ ” (underscore) will be displayed for characters not supported by the unit.

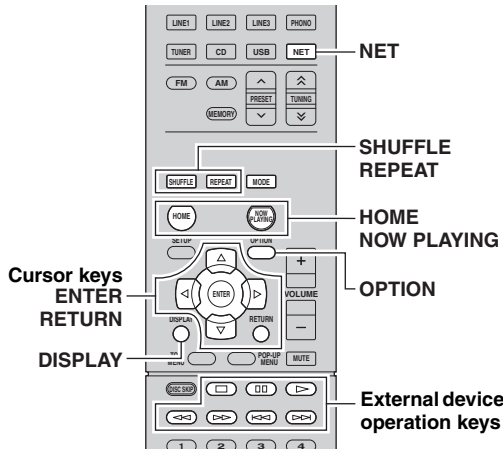

- 1 Press **NET** repeatedly to select “**SERVER**” as the input source.



Music server name



If playback of a music file selected from the unit is ongoing on your PC, the playback information is displayed.

- 2 Use the cursor keys (Δ / ∇) to select a music server and press **ENTER**.





- 3 Use the cursor keys to select an item and press **ENTER**.

If a song is selected, playback starts and the playback information is displayed.



- To return to the previous state, press **RETURN**.
- If you press the **DISPLAY** repeatedly, you can switch the playback information on the front display (p.29).
- If you select a file that is not supported by this unit,  appears at top of the file name.

Use the following remote control keys to control playback.

External device operation keys	Function
	Resumes playback from pause.
	Stops playback.
	Stops playback temporarily.
	Skips forward/backward.
	
HOME	Displays the root directory of the music server.
NOW PLAYING	Displays information about the song that's playing.



You can also use a DLNA-compatible Digital Media Controller (DMC) to control playback. For details, see “DMC Control” (p.32).

Repeat/shuffle settings

You can configure the repeat/shuffle settings for the playback of PC music content.

- 1 When the input source is “**SERVER**,” press **REPEAT** or **SHUFFLE** repeatedly to select the playback method.

Item	Setting	Function
Repeat	Off	Turns off the repeat function.
	One	Plays back the current song repeatedly.
	All	Plays back all songs in the current album (folder) repeatedly.
Shuffle	Off	Turns off the shuffle function.
	On	Plays back songs in the current album (folder) in random order.



Repeat/shuffle can also be specified in the “**OPTION**” menu (p.30).

Listening to Internet radio

You can listen to Internet radio stations from all over the world.

Notes

- To use this function, the unit must be connected to the Internet (p.13). You can check whether the network parameters (such as the IP address) are properly assigned to the unit in “Information” (p.32) in the “SETUP” menu.
- You may not be able to receive some Internet radio stations.
- The unit uses the vTuner Internet radio station database service.
- This service may be discontinued without notice.

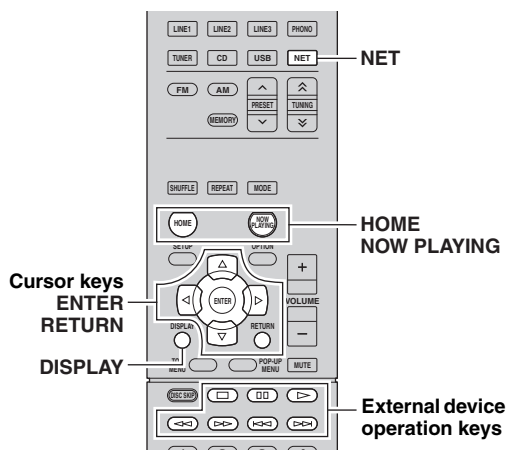

- To return to the previous state, press RETURN.
- If you press the DISPLAY repeatedly, you can switch the playback information on the front display (p.29).
- By accessing the following website from your computer's web browser, you can register your favorite Internet radio stations in the Bookmarks folder.
 - Before you register an Internet radio station, play back any Internet radio station on this unit.
 - To create the account that is required for registration, you'll need the vTuner ID of this unit (the MAC address of this unit) and an email address. You can confirm the vTuner ID of this unit in “Information” of the “Network Setup (SETUP menu)” (p.32).
<http://yradio.vtuner.com/>
- Use the external device operation key (□) to stop playback.
- Some information may not be available depending on the station.

1 Press NET repeatedly to select “NET RADIO” as the input source.

The station list appears on the front display.



2 Use the cursor keys to select an item and press ENTER.

If an Internet radio station is selected, playback starts and the playback information is displayed.



If you want to display the station list during playback, press HOME. To return the playback information, press NOW PLAYING.

Playing back iTunes/iPod music via a network (AirPlay)

The AirPlay function allows you to play back iTunes/iPod music on the unit via network.

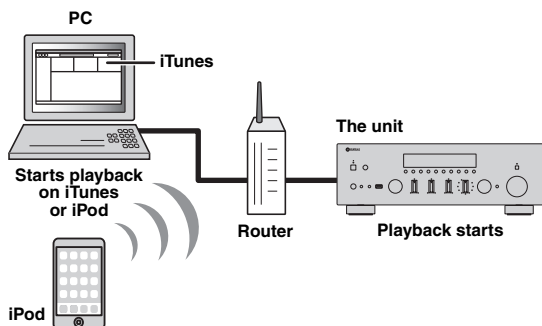

Note

To use this function, the unit and your PC or iPod must be connected to the same router (p.13). You can check whether the network parameters (such as the IP address) are properly assigned to the unit in "Information" (p.32) in the "SETUP" menu.

AirPlay works with iPhone, iPad, and iPod touch with iOS 4.3.3 or later, Mac with OS X Mountain Lion, and Mac and PC with iTunes 10.2.2 or later. (as of August 2013)

Playback of iTunes/iPod music contents

Follow the procedure below to play back iTunes/iPod music contents on the unit.

1 Turn on the unit, and start iTunes on the PC or display the playback screen on the iPod.

If the iTunes/iPod recognizes the unit, the AirPlay icon () appears.

iTunes (example)



iPod (example)

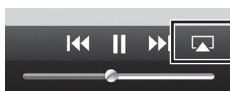

Note

If the icon does not appear, check whether the unit and PC/iPod are connected to the router properly.

2 On the iTunes/iPod, click (tap) the AirPlay icon and select the unit (network name of the unit) as the audio output device.

iTunes (example)

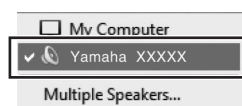

iPod (example)



Network name of the unit

3 Select a song and start playback.

The unit automatically selects "AirPlay" as the input source and starts playback. The playback information is displayed on the front display.







- If you press the DISPLAY repeatedly, you can switch the playback information on the front display (p.29).
- You can turn on the unit automatically when starting playback on iTunes or iPod by setting "NET Standby" (p.32) in the "SETUP" menu to "On".
- You can edit the network name (the unit's name on the network) displayed on iTunes/iPod in "Network Name" (p.33) in the "SETUP" menu.
- If you select the other input source on the unit during playback, playback on the iTunes/iPod stops automatically.
- You can adjust the unit's volume from the iTunes/iPod during playback. To disable volume controls from iTunes/iPod, set "Vol.Interlock" (p.30) in the "OPTION" menu to "Off".

Caution

- When you use iTunes/iPod controls to adjust volume, the volume may be unexpectedly loud. This could result in damage to the unit or speakers. If the volume suddenly increases during playback, stop playback on the iTunes/iPod immediately.

Use the following remote control keys to control playback.

External device operation keys		Resumes playback from pause.
		Stops playback.
		Stops playback temporarily.
		Skips forward/backward.
		
Repeat	Changes the Repeat settings	
Shuffle	Changes the Shuffle settings	

Note

To control iTunes playback with the remote control of the unit, you need to configure the iTunes preferences to enable iTunes control from remote speakers in advance.

iTunes (example of English version)

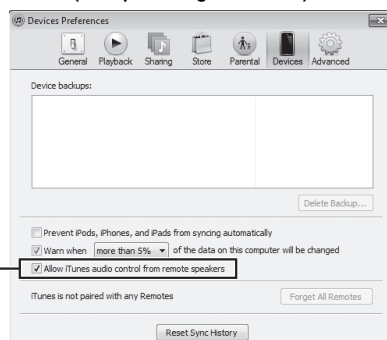

Check this box

Switching information on the front display

When you select USB or a network source as the input source, you can switch playback information on the front display.

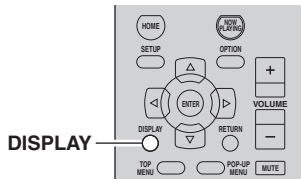

1 Press DISPLAY.

Each time you press the key, the displayed item changes.



Item name

About 3 seconds later, the corresponding information for the displayed item appears.



Information

Input source	Item
USB (iPod) SERVER AirPlay	Song (song title), Artist (artist name), Album (album name), Time
NET RADIO	Song (song title), Album (album name), Station (station name), Time

Configuring playback settings for different playback sources (OPTION menu)

You can configure separate playback settings for different playback sources. This menu allows you to easily configure settings during playback.

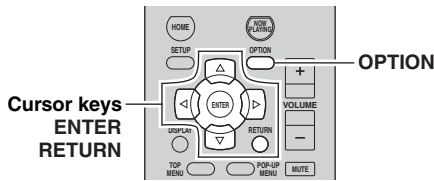

1 Press OPTION.



2 Use the cursor keys to select an item and press ENTER.



To return to the previous state during menu operations, press RETURN.

3 Use the cursor keys (◀/▶) to select a setting.

4 To exit from the menu, press OPTION.

OPTION menu items



Available items vary depending on the selected input source.

Item	Function	Page
Volume Trim	Corrects volume differences between input sources.	30
Signal Info	Displays information about the audio signal.	30
Auto Preset	Automatically registers FM radio stations with strong signals as presets.	18
Clear Preset	Clear radio stations registered to preset numbers.	19
TrafficProgram	Automatically searches for a traffic information station.	20
Repeat	Configures the repeat setting for the iPod, USB storage device, or media server.	22, 24, 26
Shuffle	Configures the shuffle setting for the iPod, USB storage device, or media server.	22, 24, 26
Vol.Interlock	Enables/disables volume controls from iTunes/iPod via AirPlay.	30

■ Volume Trim

Corrects volume differences between input sources. If you are bothered by volume differences when switching between input sources, use this function to correct it.



This setting is applied separately to each input source.

Setting range

-10.0 dB to +10.0 dB (0.5 dB increments)

Default

0.0 dB

■ Signal Info

Displays information about audio signal.

Choices

FORMAT	Audio format of the input signal
CHAN	If other than two-channel audio is being input, the indication will be “---.”
SAMPL	The number of samples per second of the input digital signal



To switch the information on the front display, press the cursor keys (Δ / ▽) repeatedly.

■ Vol.Interlock

Enables/disables volume controls from iTunes/iPod via AirPlay.

Settings

Off	Disables volume controls from iTunes/iPod.
Ltd (default)	Enables volume controls from iTunes/iPod within the limited range (-80.0 dB to 0.0 dB and mute).
Full	Enables volume controls from iTunes/iPod in the full range (-80.0 dB to +16.5 dB and mute).

Configuring various functions (SETUP menu)

You can configure the unit's various functions.

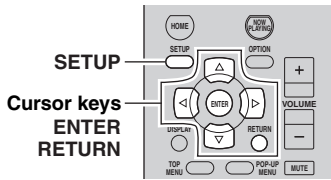

1 Press SETUP.



2 Use the cursor keys (Δ / ∇) to select a menu.



3 Press ENTER.



4 Use the cursor keys (\leftarrow / \rightarrow) to select a setting and press ENTER.



To return to the previous state during menu operations, press RETURN.

5 Exit from the menu, press SETUP.

SETUP menu items

Menu item	Function	Page
Information	Displays the network information on the unit.	32
IP Address	Configures the network parameters (such as IP address).	32
MAC Filter	Filter Sets the MAC address filter to limit access to the unit from other network devices.	32
DMC Control	Selects whether to allow a DLNA-compatible Digital Media Controller (DMC) to control playback.	32
NET Standby	Selects whether to enable/disable the function that turns on the unit from other network devices.	32
Network Name	Edits the network name (the unit's name on the network) displayed on other network devices.	33
Update	Updates the firmware via the network.	33
Max Volume	Sets the maximum volume to prevent excessive loudness.	33
Initial Volume	Sets the initial volume for when this receiver is turned on.	33
AutoPowerStdby	Sets the amount of time for the auto-standby function.	33
ECO Mode	Enables/disables the eco mode (power saving mode).	33
DC OUT	Selects how to supply power through the DC OUT jack.	33

Network Setup

Configures the network settings.

Information

Displays the network information on the unit.

NewFwAvailable	Appears if an update for this unit's firmware is available (p.39).
STATUS	The connection status of the NETWORK jack
MAC	MAC address
IP	IP address
SUBNET	Subnet mask
GTWY	The IP address of the default gateway
DNS P	The IP address of the primary DNS server
DNS S	The IP address of the secondary DNS server
VTUNER	The ID of the Internet radio (vTuner)

IP Address

Configures the network parameters (such as IP address).

DHCP

Select whether to use a DHCP server.

Off	Does not use a DHCP server. Configure the network parameters manually. For details, see "Manual network settings".
On (default)	Uses a DHCP server to automatically obtain the unit's network parameters (such as IP address).

Manual network settings

1 Set "DHCP" to "Off".

2 Use the cursor keys (Δ / ∇) to select a parameter type.

Address	Specifies an IP address.
Subnet Mask	Specifies a subnet mask.
Default Gateway	Specifies the IP address of the default gateway.
DNS Server(P)	Specifies the IP address of the primary DNS server.
DNS Server(S)	Specifies the IP address of the secondary DNS server.

3 Use the cursor keys (\leftarrow / \rightarrow) to select the edit position.



(Example: IP address setting)

Use the cursor keys (\leftarrow / \rightarrow) to switch between segments (Address1, Address2...) of the address.

4 Use the Cursor keys (Δ / ∇) or numeric keys to change a value.

5 To exit from the menu, press SETUP.

MAC Filter

Sets the MAC address filter to limit access to the unit from other network devices.

Filter

Enables/disables the MAC address filter.

Off (default)	Disables the MAC address filter.
On	Enables the MAC address filter. In "MAC Address 01-10", specify the MAC addresses of the network devices that will be permitted access to the unit.

MAC address filter settings

1 Set "Filter" to "On".

2 Use the cursor keys (Δ / ∇) to select an MAC address number (01 to 10).

3 Use the cursor keys (\leftarrow / \rightarrow) to move the edit position and the cursor keys (Δ / ∇) to select a value.

4 To exit from the menu, press SETUP.



When using "AirPlay" (p.28) and "DMC Control" (p.32), you cannot limit access from network devices regardless of the MAC address filter.

DMC Control

Selects whether to allow DLNA-compatible Digital Media Controller (DMC) to control playback.

Disable	Does not allow DMCs to control playback.
Enable (default)	Allows DMCs to control playback.



A Digital Media Controller (DMC) is a device that can control other network devices through the network. When this function is enabled, you can control playback of the unit from DMCs (such as Windows Media Player 12) on the same network.

NET Standby

Selects whether the unit can be turned on from other network devices (network standby).

Off (default)	Disables the network standby function.
On	Enables the network standby function. (The unit consumes more power than when "Off" is selected.)

■ Network Name

Edits the network name (the unit's name on the network) displayed on other network devices.

1 Select "Network Name".



2 Press ENTER to enter the name edit display.



3 Use the cursor keys (◀/▶) to move the edit position and the cursor keys (▲/▼) to select a character.



4 To confirm the new name, press ENTER.

5 To exit from the menu, press SETUP.

■ Update

Updates the firmware via the network.

Perform Update	Starts the process to update the unit's firmware. For details, see "Updating the unit's firmware via the network" (p.39).
Version	Displays the version of the firmware installed on the unit.
ID	Displays the system ID number.

Max Volume

Sets the maximum volume to prevent excessive loudness.

Setting range

-30.0 dB to +15.0 dB (5.0 dB increments), +16.5 dB

Default

+16.5 dB

Initial Volume

Sets the initial volume when the receiver is turned on.

Off (default)	Sets the level to the volume level of the unit when it last entered standby mode.
Mute	Sets the unit to mute the audio output.
-80.0 dB to +16.5 dB (0.5 dB increments)	Sets the level to the specified volume level.

AutoPowerStdby

Sets the amount of time for the auto-standby function. If you do not operate the unit for the specified time, the unit will automatically go into standby mode.

Off	Does not set the unit to standby mode automatically.
2 hours, 4 hours, 8 hours (default), 12 hours	Sets the unit to standby mode when you have not operated the unit for the specified time. For example, when "2 hours" is selected, the unit will switch to standby mode if you do not operate it for 2 hours.



Just before the unit enters standby mode, "AutoPowerStdby" appears and then countdown starts in the front display.

ECO Mode

Enables/disables the eco (power saving) mode.

When the eco mode is enabled, you can reduce the unit's power consumption.

Off (default)	Disables the eco mode.
On	Enables the eco mode.

Notes

- Be sure to press ENTER to restart the unit after selecting a setting. The new setting will take effect after the unit is restarted.
- When "ECO Mode" is set to "On", the front display may become dark.
- If you want to play audio at high volume, set "ECO Mode" to "Off".

DC OUT

Configures the DC OUT jack setting.

Power Mode

Selects how to supply power to the Yamaha AV accessory connected to the DC OUT jack.

Cont (default)	Supplies power through the DC OUT jack continuously regardless of the power state (on/standby) of the unit.
Sync	Supplies power through the DC OUT jack only when the unit is turned on.

Configuring the system settings (ADVANCED SETUP menu)

Configure the system settings of the unit while viewing the front display.

- 1 Turn off the unit.
- 2 While holding down RETURN on the front panel, press ⏻ (power).

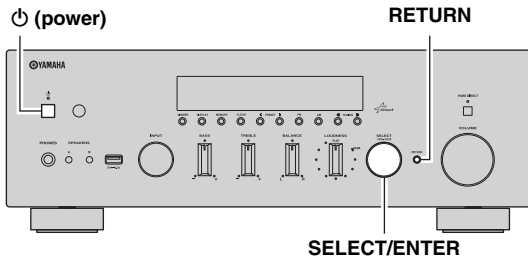

- 3 Rotate SELECT/ENTER to select an item.
- 4 Press SELECT/ENTER to select a setting.
- 5 Press ⏻ (power) to set the unit to turn off and turn it on again.
The new settings take effect.

ADVANCED SETUP menu items

Item	Function	Page
SP IMP.	Changes the speaker impedance setting.	34
REMOTE ID	Selects the unit's remote control ID.	34
INIT	Restores the default settings.	35
UPDATE	Updates the firmware.	35
VERSION	Checks the version of firmware currently installed on the unit.	35

Changing the speaker impedance setting (SP IMP.)

SP IMP. " 8ΩMIN

Change the unit's speaker impedance settings depending on the impedance of the speakers connected.

Settings

4 Ω MIN	Select this option when you connect 4-ohm speakers to the unit.
8 Ω MIN (default)	Select this option when you connect 8-ohm or higher speakers to the unit.

Selecting the remote control ID (REMOTE ID)

REMOTE ID " ID2

Change the unit's remote control ID so that it matches the remote control's ID (default: ID2). When using multiple Yamaha AV receivers, you can set each remote control with a unique remote control ID for its corresponding receiver.

Settings

ID1, ID2 (default)

■ Changing the remote control ID of the remote control

- 1 To select ID1, while holding down the ID, hold down numeric key "1" for more than 3 seconds.

To select ID2, while holding down the ID, hold down numeric key "2" for more than 3 seconds.

Once the remote control code is successfully registered, "Rem: Success" appears on the front display.

If "Rem: Fail" appears on the front display, registration has failed. Repeat from Step 1.



The registered remote control codes (p.36) are not cleared even if you change the remote control ID.

Restoring the default settings (INIT)



Restores the default settings for the unit.

Choices

ALL	Restores the default settings for the unit.
CANCEL	Does not perform an initialization.

Updating the firmware (UPDATE)



New firmware that provides additional features or product improvements will be released as needed. Updates can be downloaded from our website. If the unit is connected to the Internet, you can download the firmware via the network. For details, refer to the information supplied with updates.

■ Firmware update procedure

Do not perform this procedure unless firmware update is necessary. Also, make sure you read the information supplied with updates before updating the firmware.

- 1 Press SELECT/ENTER repeatedly to select “USB” or “NETWORK” and press DISPLAY to start firmware update.**

Choices

USB	Update the firmware using a USB memory device.
NETWORK	Update the firmware via the network.



If the unit detects newer firmware over the network, “NewFwAvailable” appears as the “Information” menu item in “Network Setup”. In this case, you can also update the unit’s firmware by following the procedure in “Updating the unit’s firmware via the network” (p.39).

Checking the firmware version (VERSION)



Check the version of firmware currently installed on the unit.



- You can also check the firmware version in “Update” (p.33) in the “SETUP” menu.
- It may take a while until the firmware version is displayed.

Controlling external devices with the remote control

You can use the unit's remote control to operate external devices (such as CD players) if you have registered the remote control code of the external device.

Notes

- You cannot control an external device that does not have a remote control sensor.
- Ensure that the remote control ID of the external device is set to "ID1". If any other ID is selected, the remote control operations may not work properly.
- If the unit's remote control is without batteries for more than 2 minutes, the registered codes may be cleared. If this happens, insert new batteries and register the codes again.

Registering the remote control code for a TV

You can use the unit's remote control to operate a TV if you have registered its remote control code.



You can also register your TV's remote control code to the unit's input selection keys (p.37). This would allow you to use the cursor keys or numeric keys to operate the TV (this function may not be available on some TV models).

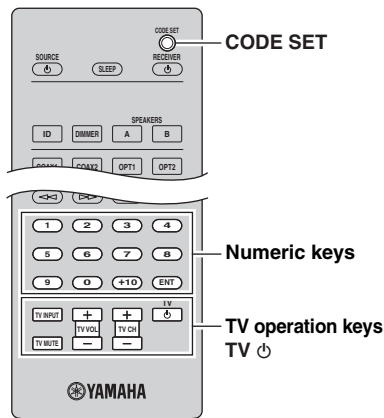

4 Use the numeric keys to enter the 4-digit remote control code.

Once the remote control code is successfully registered, "Rem: Success" appears on the front display.

If "Rem: Fail" appears on the front display, registration has failed. Repeat from Step 2.

TV operations

Once you have registered the remote control code for your TV, you can control it using the TV operation keys, regardless of the input source selected on the unit.

TV operation keys	INPUT	Switches the video inputs of the TV.
	MUTE	Mutes the audio output of the TV.
	TV VOL	Adjust the volume of the TV.
	TV CH	Switch the channels of the TV
	TV	Turns on/off the TV.

1 Refer to "LIST OF REMOTE CONTROL CODES" (end of this manual) to find your TV's remote control code.



If there are multiple remote control codes, register the first code in the list. If that does not work, try the other codes.

2 Press CODE SET using a pointed object such as the tip of a ballpoint pen.

Perform each of the following steps within 1 minute. Otherwise, the setting will be canceled. If this happens, repeat from Step 2.

3 Press TV .

Registering the remote control codes for playback devices

You can use the unit's remote control to operate playback devices if you have registered their remote control codes. You can also use the input selection keys to change the playback devices that are controlled by the remote control, because their remote control codes are assigned to the input selection keys.

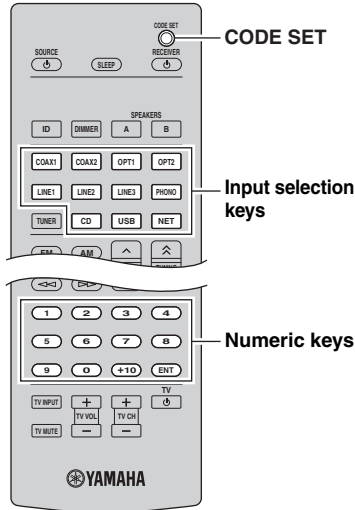

Playback device operations

Once you have registered the remote control code for your playback device, you can control it using the following keys after selecting the input source or scene.

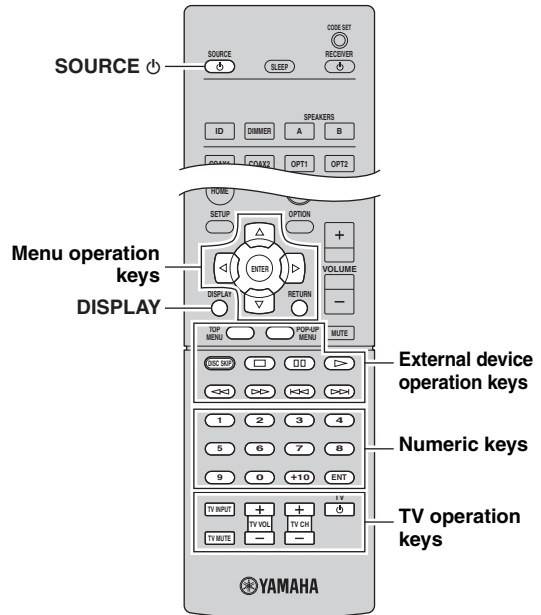

- 1 Refer to "LIST OF REMOTE CONTROL CODES" (end of this manual) to find the remote control code for your playback device.



If there are multiple remote control codes, register the first code in the list. If that does not work, try the other codes.

- 2 Press **CODE SET** using a pointed object such as the tip of a ballpoint pen.

Perform each of the following steps within 1 minute. Otherwise, the setting will be canceled. If this happens, repeat from Step 2.

- 3 Press the input selection key.

For example, press CD to set the remote control code for the playback device connected to the CD jack.

- 4 Use the numeric keys to enter the 4-digit remote control code.

Once the remote control code is successfully registered, "Rem: Success" appears on the front display.

If "Rem: Fail" appears on the front display, registration has failed. Repeat from Step 2.

SOURCE		Turns on/off the playback device.
Menu operation keys	Cursor keys	Select an item.
	ENTER	Confirms a selected item.
	RETURN	Returns to the previous state.
DISPLAY		Switches information on the display.
External device operation keys	TOP MENU	Displays the top menu.
	POP-UP MENU	Displays the pop-up menu.
		Stops playback.
		Stops playback temporarily.
		Starts playback of the selected song/video.
		Searches forward/backward (by holding down).
		Skips forward/backward.
Numeric keys		Enter numerical values.
TV operation keys		Control the TV (p.36).

Note

These keys work only if the corresponding function is available on your playback device and if the device can be operated with an infrared remote control.

Resetting remote control codes

You can reset the remote control codes assigned to each input selection keys to the factory default.

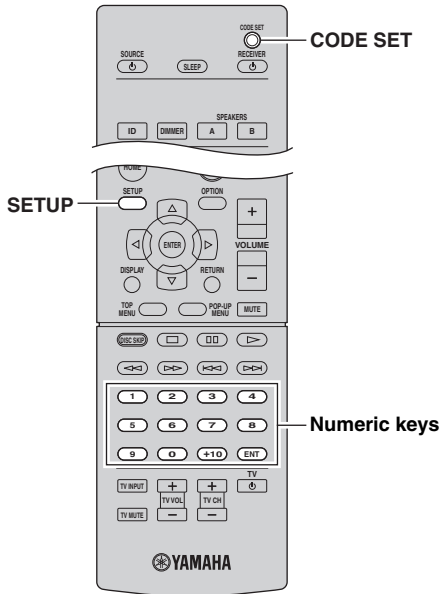

1 Press CODE SET using a pointed object such as the tip of a ballpoint pen.

Perform each of the following steps within 1 minute. Otherwise, the setting will be canceled. If this happens, repeat from Step 1.

2 Press SETUP.

3 Use the numeric keys to enter "9981".

Once the remote control code is successfully registered, "Rem: Success" appears on the front display.

If "Rem: Fail" appears on the front display, registration has failed. Repeat from Step 1.

Updating the unit's firmware via the network

New firmware that provides additional features or product improvements will be released as needed. If the unit is connected to the Internet, you can download the firmware via the network and update it.

Notes

- Do not operate the unit or disconnect the power cable or network cable during firmware update. Firmware update takes about 20 minutes or more (depending on your Internet connection speed).
- If the unit is connected to the wireless network via a wireless network adapter, network update may not be possible depending on the condition of the wireless connection. In this case, update the firmware using the USB memory device (p.35).



You can also update the firmware using the USB memory device from the “ADVANCED SETUP” menu (p.35).

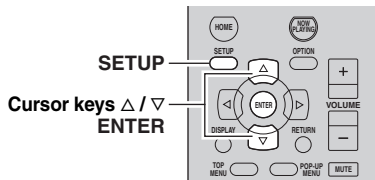

1 Press SETUP.

2 Use the cursor keys to select “Network Setup” and press ENTER.

3 Use the cursor keys to select “Information” and press ENTER.

If new firmware is available, “NewFwAvailable” appears on the front display.



4 Press RETURN to return the previous state.

5 Use the cursor keys to select “Update” and press ENTER.



6 To start the firmware update, press ENTER.

The unit to restart and the firmware update starts.



To cancel the operation without updating the firmware, press SETUP.

7 If “UPDATE SUCCESS” appears on the front display, press ⏻ (power) on the front panel.

The firmware update is complete.

Troubleshooting

Refer to the chart below if this unit does not function properly. If the problem you are experiencing is not listed below or if the instructions below do not help, set this unit to standby mode, disconnect the power cable, and contact the nearest authorized Yamaha dealer or service center.

■ General

Problem	Cause	Remedy	See page
This unit fails to turn on.	The protection circuitry has been activated three times consecutively. If the unit is in this condition, the standby indicator on the unit blinks when you try to turn on the power.	As a safety precaution, capability to turn on the power is disabled. Contact your nearest Yamaha dealer or service center to request repair.	—
	The power cable is not connected or the plug is not completely inserted.	Connect the power cable firmly.	—
	The impedance setting is incorrect.	Set the impedance to match your speakers.	11
	The protection circuitry has been activated because of a short circuit, etc.	Check that the speaker wires are not touching each other and then turn the power of this unit back on.	10
	This unit has been exposed to a strong external electric shock (such as lightning or strong static electricity).	Set this unit to standby mode, disconnect the power cable, plug it back in after 30 seconds, then use it normally.	—
No sound	Incorrect input or output cable connections.	Connect the cables properly. If the problem persists, the cables may be defective.	10
	No appropriate input source has been selected.	Select an appropriate input source with the INPUT selector on the front panel (or one of the input selection key on the remote control).	14
	The SPEAKERS A/B switches are not set properly.	Turn on the corresponding SPEAKERS A or SPEAKERS B.	14
	Speaker connections are not secure.	Secure the connections.	10
	Output has been muted.	Turn off the mute.	8
	The Max volume or Initial volume setting is set too low.	Set the setting to a higher value.	33
	The component corresponding to the selected input source is turned off or is not playing.	Turn the component on and make sure it is playing.	—
	The audio output of a device connected to a digital audio input (COAXIAL 1-2/ OPTICAL 1-2 jacks) is set to other than PCM.	Set the audio output of the connected device to PCM.	—
The sound suddenly goes off.	The protection circuitry has been activated because of a short circuit, etc.	Set the speaker impedance to match your speakers.	11
		Check that the speaker wires are not touching each other and then turn the power of this unit back on.	10
	This unit has become too hot.	Make sure the openings on the top panel are not blocked.	—
	The auto power standby function has turned this unit off.	Change the auto power standby (“AutoPowerStdby” in the “SETUP” menu) to a longer setting or turn off.	34
Only the speaker on one side can be heard.	Incorrect cable connections.	Connect the cables properly. If the problem persists, the cables may be defective.	10
	Incorrect setting for the BALANCE control.	Set the BALANCE control to the appropriate position.	15

Problem	Cause	Remedy	See page
There is a lack of bass and no ambience.	The + and – wires are connected in reverse at the amplifier or the speakers.	Connect the speaker wires to the correct + and – phase.	10
A “humming” sound can be heard.	Incorrect cable connections.	Connect the audio plugs firmly. If the problem persists, the cables may be defective.	10
	No connection from the turntable to the GND terminal.	Make the GND connection between the turntable and this unit.	10
The volume level is low while playing a record.	The record is being played on a turntable with an MC cartridge.	The turntable should be connected to this unit through the MC head amplifier.	—
The sound is degraded when listening with the headphones connected to the CD player or the tape deck connected to this unit.	The power of this unit is turned off, or this unit is set to standby mode.	Turn on the power of this unit.	14
The sound level is low.	The loudness control function is operating.	Turn down the volume, set the LOUDNESS control to the FLAT position, and then adjust the volume again.	15

■ Tuner

Problem		Cause	Remedy	See page
FM	FM stereo reception is noisy.	The particular characteristics of the FM stereo broadcasts being received may cause this problem when the transmitter is too far away or the antenna input is poor.	Check the antenna connections. Try using a high-quality directional FM antenna.	12
			Switch to monaural mode.	17
	There is distortion, and clear reception cannot be obtained even with a good FM antenna.	There is multipath interference.	Adjust the antenna position to eliminate the multipath interference.	—
	The desired station cannot be tuned in with the automatic tuning method.	The signal is too weak.	Try using a high-quality directional FM antenna. Try using the manual tuning method.	12 17
FM/AM	NO PRESETS is displayed.	No preset stations are registered.	Register stations you want to listen to as preset stations before operation.	18
	WRONG STATION is displayed.	An invalid FM/AM frequency has been input.	Input a frequency that can be received.	17
AM	The desired station cannot be tuned in with the automatic tuning method.	The signal is weak or the antenna connections are loose.	Tighten the AM antenna connections and orient it for the best reception. Try using the manual tuning method.	— 17
	Automatic station preset does not work.	Automatic station preset is not available for AM stations.	Use manual station preset.	18
	There are continuous crackling and hissing noises.	The noises may result from lightning, fluorescent lamps, motors, thermostats or other electrical equipment.	Try using an outdoor antenna and a ground wire. This will help somewhat, but it is difficult to eliminate all noise.	—
	There are buzzing and whining noises.	A TV set is being used nearby.	Move this unit away from the TV set.	—

■ USB and network

Problem	Cause	Remedy	See page
The unit does not detect the USB device.	The USB device is not connected to the USB jack securely.	Turn off the unit, reconnect your USB device, and turn the unit on again.	—
	The file system of the USB device is not FAT16 or FAT32.	Use a USB device with FAT16 or FAT32 format.	—
Folders and files in the USB device cannot be viewed.	The data in the USB device is protected by the encryption.	Use a USB device without an encryption function.	—
The network feature does not function.	The network parameters (IP address) have not been obtained properly.	Enable the DHCP server function on your router and set “DHCP” in the “SETUP” menu to “On” on the unit. If you want to configure the network parameters manually, check that you are using an IP address which is not used by other network devices in your network.	32
The unit does not detect the PC.	The media sharing setting is not correct.	Configure the sharing setting and select the unit as a device to which music contents are shared.	—
	Some security software installed on your PC is blocking the access of the unit to your PC.	Check the settings of security software installed on your PC.	—
	The unit and PC are not in the same network.	Check the network connections and your router settings, and then connect the unit and the PC to the same network.	13
	The MAC address filter is enabled on the unit.	In “MAC Filter” in the “SETUP” menu, disable the MAC address filter or specify the MAC address of your PC to allow it to access to the unit.	32
The files in the PC cannot be viewed or played back.	The files are not supported by the unit or the media server.	Use the file format supported by both the unit and the media server. For information about the file formats supported by the unit, see “Playing back music stored on media servers (PCs/NAS)”.	25
The Internet radio cannot be played.	The selected Internet radio station is currently not available.	There may be a network problem at the radio station, or the service may have been stopped. Try the station later or select another station.	—
	The selected Internet radio station is currently broadcasting silence.	Some Internet radio stations broadcast silence at certain of times of the day. Try the station later or select another station.	—
	Access to the network is restricted by the firewall settings of your network devices (such as the router).	Check the firewall settings of your network devices. The Internet radio can be played only when it passes through the port designated by each radio station. The port number varies depending on the radio station.	—
The application for smartphone/tablet “NP Controller” does not detect the unit.	The MAC address filter is enabled on the unit.	In “MAC Filter” in the “Network Setup”, disable the MAC address filter or specify the MAC address of your smartphone/tablet to allow it to access to the unit.	32
	The unit and smartphone/tablet are not in the same network.	Check the network connections and your router settings, and then connect the unit and smartphone/tablet to the same network.	—
Firmware update via the network is failed.	It may not be possible depending on the condition of the network.	Update the firmware via the network again or use a USB memory device.	35

■ Remote control

Problem	Cause	Remedy	See page
<p>The remote control does not work nor function properly.</p>	<p>Wrong distance or angle.</p>	<p>The remote control will function within a maximum range of 6 m (20 ft) and no more than 30 degrees off-axis from the front panel.</p>	<p>9</p>
	<p>Direct sunlight or lighting (from an inverter type of fluorescent lamp, etc.) is striking the remote control sensor of this unit.</p>	<p>Reposition this unit.</p>	<p>—</p>
	<p>The batteries are weak.</p>	<p>Replace all batteries.</p>	<p>—</p>
	<p>The remote control ID and this unit's ID do not match.</p>	<p>Switch the remote control ID or this unit's ID.</p>	<p>34</p>
	<p>The remote control code was not correctly set.</p>	<p>Try setting another code of the same manufacturer using "LIST OF REMOTE CONTROL CODES" at the end of this manual.</p>	<p>—</p>
	<p>Even if the remote control code is correctly set, there are some models that do not respond to the remote control.</p>	<p>Use the supplied remote control for the components.</p>	<p>—</p>
	<p>You did not press the input selection key corresponding to the component you are trying to control.</p>	<p>Press the input selection key corresponding to the component you are trying to control, and then press the desired remote control key(s).</p>	<p>—</p>

Error indications on the front display

Message	Cause	Remedy
Access denied	Access to the PC is denied.	Configure the sharing settings and select the unit as a device to which music contents are shared (p.25).
Access error	The unit cannot access the USB device.	Turn off the unit and reconnect your USB device. If the problem persists, try another USB device.
	The unit cannot access the iPod.	Turn off the iPod and turn it on again.
	The connected iPod is not supported by the unit.	Use an iPod supported by the unit (p.21).
	There is a problem with the signal path from the network to the unit.	Make sure your router and modem are turned on. Check the connection between the unit and your router (or hub) (p.13).
Check SP Wires	The speaker cables short circuit.	Twist the bare wires of the cables firmly and connect to the unit and speakers properly.
No content	There are no playable files in the selected folder.	Select a folder that contains files supported by the unit.
No device	The unit cannot detect the USB device.	Turn off the unit and reconnect your USB device. If the problem persists, try another USB device.
	The unit cannot detect the iPod.	Turn off the iPod and then turn it on again.
Please wait	The unit is preparing for connecting to the network.	Wait until the message disappears. If the message stays more than 3 minutes, turn off the unit and turn it on again.
RemID Mismatch	The remote control IDs of the unit and the remote control are not identical.	Change the remote control ID of the unit or the remote control (p.34).
Unable to play	The unit cannot play back the songs stored on the iPod for some reason.	Check the song data. If it cannot be played on the iPod itself, the song data or storage area may be defective.
	The unit cannot play back the songs stored on the PC for some reason.	Check if the format of files you are trying to play is supported by the unit. For information about the formats supported by the unit, see "Playing back music stored on media servers (PCs/NAS)" (p.25). If the unit supports the file format, but still cannot play back any files, the network may be overloaded with heavy traffic.
Version error	Firmware update is failed.	Update the firmware again.

Trademarks



“Made for iPod,” “Made for iPhone,” and “Made for iPad” mean that an electronic accessory has been designed to connect specifically to iPod, iPhone, or iPad, respectively, and has been certified by the developer to meet Apple performance standards.

Apple is not responsible for the operation of this device or its compliance with safety and regulatory standards. Please note that the use of this accessory with iPod, iPhone, or iPad may affect wireless performance.

AirPlay, iPad, iPhone, iPod, iPod nano, and iPod touch are trademarks of Apple Inc., registered in the U.S. and other countries.



Fraunhofer Institut
Integrierte Schaltungen

MPEG Layer-3 audio coding technology licensed from Fraunhofer IIS and Thomson.



DLNA™ and DLNA CERTIFIED™ are trademarks or registered trademarks of Digital Living Network Alliance. All rights reserved. Unauthorized use is strictly prohibited.

Windows™

Windows is a registered trademark of Microsoft Corporation in the United States and other countries.

Internet Explorer, Windows Media Audio and Windows Media Player are either registered trademarks or trademarks of Microsoft Corporation in the United States and/or other countries.

Android™

Android is a trademark of Google Inc.



This receiver supports network connections.

Specifications

AUDIO SECTION

- Minimum RMS Output Power
(20 Hz to 20 kHz, 0.04% THD, 8 Ω) 80W + 80W
- Dynamic power per channel (IHF)
(8/6/4/2 Ω) 105/125/150/178 W
- Maximum power per channel [Europe model only]
(1 kHz, 0.7% THD, 4 Ω) 105 W
- IEC power [Europe model only] (1 kHz, 0.04% THD, 8 Ω)..... 84 W
- Power band width
(0.06% THD, 40W, 8 Ω) 10 Hz to 50 kHz
- Damping factor (SPEAKERS A)
1 kHz, 8 Ω 150 or more
- Maximum effective output power (JEITA)
[Asia and General models only]
(1 kHz, 10% THD, 8 Ω) 115 W
- Input sensitivity/Input impedance
PHONO (MM) 3.5 mV/47 kΩ
CD, etc. 200 mV/47 kΩ
- Maximum input signal
PHONO (MM) (1 kHz, 0.003% THD) 60 mV or more
CD, etc. (1 kHz, 0.5% THD) 2.2 V or more
- Output level/Output impedance
CD, etc. (Input 1 kHz, 200 mV)
REC OUT 200 mV/1.0 kΩ
Subwoofer OUT 4.0 V/1.2 kΩ
Cut off frequency 90 Hz
CD, etc. (Input 1 kHz, 200 mV, 8 Ω)
PHONES 410 mV/470 Ω
- Frequency response
CD, etc. (20 Hz to 20 kHz) 0 ± 0.5 dB
CD, etc., PURE DIRECT on (10 Hz to 100 kHz) 0 ± 1.0 dB
- RIAA equalization deviation
PHONO (MM) ± 0.5 dB
- Total harmonic distortion
PHONO (MM) to REC (20 Hz to 20 kHz, 3 V) 0.025% or less
CD, etc. to SPEAKERS
(20 Hz to 20 kHz, 40.0 W, 8 Ω) 0.015% or less
- Signal to noise ratio (IHF-A network)
PHONO (MM) (5 mV input shorted) 87 dB or more
CD, etc., PURE DIRECT on
(200 mV input shorted) 100 dB or more
- Residual noise (IHF-A network) 30 μV
- Channel separation
CD, etc. (5.1 kΩ input shorted, 1/10 kHz) 65/50 dB or more
- Tone control characteristics
BASS
Boost/Cut (20 Hz) ± 10 dB
Turnover Frequency 350 Hz
TREBLE
Boost/Cut (20 kHz) ± 10 dB
Turnover Frequency 3.5 kHz
- Continuous loudness control
Attenuation (1 kHz) -30 dB
- Gain tracking error (+16.5 to -80 dB) 0.5 dB or less
- Digital input
OPTICAL
COAXIAL
Support audio sample rate 32 kHz to 192 kHz

FM SECTION

- Tuning range
[U.S.A. and Canada models] 87.5 to 107.9 MHz
[Asia and General models] 87.5/87.50 to 108.0/108.00 MHz
[U.K., Europe, Korea, Australia models] 87.50 to 108.00 MHz
- 50 dB quieting sensitivity (IHF, 1 kHz, 100% MOD.)
Mono 3.0 μV (20.8 dBf)
- Signal to noise ratio (IHF)
Mono/Stereo 71 dB/69 dB
- Harmonic distortion (1 kHz)
Mono/Stereo 0.3%/0.5%
Antenna input 75 Ω unbalanced

AM SECTION

- Tuning range
[U.S.A. and Canada models] 530 to 1710 kHz
[Asia and General models] 530/531 to 1710/1611 kHz
[U.K, Europe, Korea, Australia models] 531 to 1611 kHz

GENERAL

- Power supply
[U.S.A. and Canada models] AC 120 V, 60 Hz
[General model] AC 110-120/220-240 V, 50/60 Hz
[Korea model] AC 220V 60Hz
[Australia model] AC 240 V, 50 Hz
[U.K. and Europe models] AC 230 V, 50 Hz
[Asia model] AC 220-240 V, 50/60 Hz
- Power consumption 190 W
- Standby power consumption 0.1 W or less
Network standby on 2.0 W Typical
- Maximum power consumption
[General model only] 380 W
- Dimensions (W × H × D) 435 × 151 × 387 mm
(17-1/8" × 6" × 15-1/4")
- Weight 9.8 kg (21.6 lbs)

* Specifications are subject to change without notice.

Index

- A**
- ADVANCED SETUP menu..... 34
- AirPlay..... 28
- AM antenna connection..... 12
- AM radio listening..... 17
- Audio device connection..... 10
- Audio file format (PC/NAS)..... 25
- Audio file format (USB storage device)..... 23
- AUDIO jack..... 7, 10
- Auto Power Standby (SETUP menu)..... 33
- Auto Preset (FM radio, OPTION menu)..... 18
- Automatic station preset (FM radio)..... 18
- AutoPowerStdby (SETUP menu)..... 33
- B**
- BALANCE (Tone Control)..... 15
- Basic playback operation..... 14
- BASS (Tone Control)..... 15
- Batteries..... 9
- Bi-Amp (Speaker connection)..... 11
- Bi-wire (Speaker connection)..... 11
- C**
- CAT-5 cable..... 13
- CHAN (Signal Info, OPTION menu)..... 30
- Clear Preset (FM/AM radio, OPTION menu)..... 19
- Clock Time (Radio Data System)..... 20
- COAXIAL jack..... 7, 10
- D**
- DC OUT (SETUP menu)..... 33
- DC OUT jack..... 7
- Default Gateway (Information, SETUP menu)..... 32
- Default Gateway (IP Address, SETUP menu)..... 32
- DHCP (IP Address, SETUP menu)..... 32
- Digital Media Controller (DMC)..... 32
- Dimmer (Front display)..... 6
- Direct playback..... 14
- DISPLAY key..... 4, 8, 29
- DLNA..... 25
- DMC Control (Network Setup, SETUP menu)..... 32
- DNS Server (Information, SETUP menu)..... 32
- DNS Server (IP Address, SETUP menu)..... 32
- E**
- ECO Mode (SETUP menu)..... 33
- Error indication..... 45
- F**
- Filter (MAC Filter, SETUP menu)..... 32
- Firmware update..... 39
- Firmware update (network)..... 35, 39
- Firmware update (USB)..... 35
- Firmware version check..... 33, 35
- FM antenna connection..... 12
- FM radio listening..... 17
- FM/AM radio tuning..... 17
- FORMAT (Signal Info, OPTION menu)..... 30
- G**
- Gateway..... 32
- H**
- Headphones..... 4
- HOME key (Internet radio)..... 27
- HOME key (iPod)..... 21
- HOME key (PC/NAS)..... 26
- HOME key (USB storage device)..... 23
- I**
- ID (Network Setup, SETUP menu)..... 33
- In.Trim (Volume Trim, OPTION menu)..... 30
- Indicator (part names and functions)..... 6
- Information (Network Setup, SETUP menu)..... 32
- Information display (front display)..... 6
- Information switching (front display)..... 29
- INIT (ADVANCED SETUP menu)..... 35
- Initial Volume (SETUP menu)..... 33
- Input selection key..... 8
- Input Trim (Volume Trim, OPTION menu)..... 30
- Internet radio listening..... 27
- IP Address (Information, SETUP menu)..... 32
- IP Address (Network Setup, SETUP menu)..... 32
- iPod charge..... 21
- iPod connection..... 21
- iPod content playback..... 21
- iPod content playback (AirPlay)..... 28
- iTunes content playback (AirPlay)..... 28
- L**
- LOUDNESS (Tone Control)..... 15
- M**
- MAC Address (Information, SETUP menu)..... 32
- MAC Address (MAC Filter, SETUP menu)..... 32
- MAC Filter (Network Setup, SETUP menu)..... 32
- Manual station preset (FM/AM radio)..... 18
- Max Volume (SETUP menu)..... 33
- Media sharing setup..... 25
- MODE key..... 8
- Monaural reception (FM radio)..... 17
- MUTE key..... 8
- N**
- NAS (Network Attached Storage) connection..... 13
- NAS content playback..... 25
- NET Standby (Network Setup, SETUP menu)..... 32
- Network cable..... 13
- Network connection..... 13
- Network information..... 32
- Network Name (Network Setup, SETUP menu)..... 33
- Network Setup (SETUP menu)..... 32
- Network Update (Network Setup, SETUP menu)..... 33

NewFwAvailable	39	SP IMP. (ADVANCED SETUP menu)	34
NOW PLAYING key (Internet radio)	27	Speaker cable connection	11
NOW PLAYING key (iPod)	21	Speaker impedance	11, 34
NOW PLAYING key (PC/NAS)	26	Speaker indicator (front display)	6
NOW PLAYING key (USB storage device)	23	Station preset (FM/AM radio)	18
Numeric key	8	Status (Information, SETUP menu)	32
O			
OPTICAL jack	7	STP network cable	13
OPTION key	8	Subnet Mask (Information, SETUP menu)	32
OPTION menu	30	Subnet Mask (IP Address, SETUP menu)	32
P			
PC connection	13	T	
PC content playback	25	TONE CONTROL	15
Perform Update (Network Setup, SETUP menu)	33	TP (Traffic Program)	20
PHONES jack	4	Traffic information (Radio Data System)	20
Playback device connection	10	Traffic Program (FM radio, OPTION menu)	20
Playback device operation (remote control)	36	TREBLE (Tone Control)	15
Power cable connection	13	U	
Power indicator (front panel)	4	UPDATE (ADVANCED SETUP menu)	35
Power Mode (DC OUT, SETUP menu)	33	Update (Network Setup, OPTION menu)	33
Preset station selection (FM/AM radio)	19	USB jack	4
Program Service (Radio Data System)	20	USB mass storage class device	23
Program Type (Radio Data System)	20	USB storage device connection	23
PURE DIRECT	14	USB storage device content playback	23
R			
Radio Data System (FM radio)	20	V	
Radio Data System information	20	VERSION (ADVANCED SETUP menu)	35
Radio Data System tuning	20	Version (Network Setup, SETUP menu)	33
Radio Text (Radio Data System)	20	Vol.Interlock (OPTION menu)	30
Rear panel (part names and functions)	7	Volume Interlock (OPTION menu)	30
REC (REC OUT) jack	10	Volume Trim (OPTION menu)	30
Recording device connection	10	vTuner ID (Information, SETUP menu)	32
Remote control (part names and functions)	8	S	
Remote control code registration (playback device)	36	SAMPL (Signal Info, OPTION menu)	30
Remote control range	9	SETUP key	8
Remote control signal transmitter (remote control)	8	SETUP menu	31
REMOTE ID (ADVANCED SETUP menu)	34	Shuffle (iPod)	22
Rename (network name)	33	Shuffle (PC/NAS)	26
Repeat (iPod)	22	Shuffle (USB storage device)	24
Repeat (PC/NAS)	26	Signal Info (OPTION menu)	30
Repeat (USB storage device)	24	Signal information	30
Reset (remote control)	38	Simple play (iPod)	22
Router connection	13	SLEEP key	16
S			
SAMPL (Signal Info, OPTION menu)	30	Sleep timer	16
SETUP key	8		
SETUP menu	31		
Shuffle (iPod)	22		
Shuffle (PC/NAS)	26		
Shuffle (USB storage device)	24		
Signal Info (OPTION menu)	30		
Signal information	30		
Simple play (iPod)	22		
SLEEP key	16		
Sleep timer	16		

Attention: Veuillez lire ce qui suit avant d'utiliser l'appareil.

- 1 Pour utiliser l'appareil au mieux de ses possibilités, lisez attentivement ce mode d'emploi. Conservez-le soigneusement pour référence.
- 2 Installez cet appareil audio dans un endroit bien aéré, frais, sec et propre – à l'abri de la lumière directe du soleil, des sources de chaleur ou de vibration, des poussières, de l'humidité et du froid. Pour une aération correcte, tenez compte des distances minimales suivantes.
Au-dessus: 30 cm
À l'arrière: 20 cm
Sur les côtés: 20 cm
- 3 Placez l'appareil loin des équipements, moteurs et transformateurs électriques, pour éviter les ronflements parasites.
- 4 N'exposez pas l'appareil à des variations brutales de température, ne le placez pas dans un environnement très humide (par exemple dans une pièce contenant un humidificateur) car cela peut entraîner la condensation d'humidité à l'intérieur de l'appareil qui elle-même peut être responsable de secousse électrique, d'incendie, de dommage à l'appareil ou de blessure corporelle.
- 5 Evitez d'installer l'appareil dans un endroit où des objets peuvent tomber, ainsi que là où l'appareil pourrait être exposé à des éclaboussures ou des gouttes d'eau. Sur le dessus de l'appareil, ne placez pas:
 - D'autres appareils qui peuvent endommager la surface de l'appareil ou provoquer sa décoloration.
 - Des objets se consumant (par exemple, une bougie) qui peuvent être responsables d'incendie, de dommage à l'appareil ou de blessure corporelle.
 - Des récipients contenant des liquides qui peuvent être à l'origine de secousse électrique ou de dommage à l'appareil.
- 6 Ne couvrez pas l'appareil d'un journal, d'une nappe, d'un rideau, etc. car cela empêcherait l'évacuation de la chaleur. Toute augmentation de la température intérieure de l'appareil peut être responsable d'incendie, de dommage à l'appareil ou de blessure corporelle.
- 7 Ne branchez pas la fiche du cordon d'alimentation de l'appareil sur une prise secteur aussi longtemps que tous les raccordements n'ont pas été effectués.
- 8 Ne pas faire fonctionner l'appareil à l'envers. Il risquerait de chauffer et d'être endommagé.
- 9 N'exercez aucune force excessive sur les commutateurs, les boutons et les cordons.
- 10 Pour débrancher la fiche du cordon d'alimentation au niveau de la prise secteur, saisissez la fiche et ne tirez pas sur le cordon.
- 11 Ne nettoyez pas l'appareil au moyen d'un solvant chimique, ce qui pourrait endommager la finition. Utilisez un chiffon sec et propre.
- 12 N'alimentez l'appareil qu'à partir de la tension prescrite. Alimenter l'appareil sous une tension plus élevée est dangereux et peut être responsable d'incendie, de dommage à l'appareil ou de blessure corporelle. Yamaha ne saurait être tenue responsable des dommages résultant de l'alimentation de l'appareil sous une tension autre que celle prescrite.
- 13 Pour éviter les dommages dus à la foudre, débranchez le cordon d'alimentation de la prise secteur ou de l'appareil pendant les orages électriques.
- 14 Ne tentez pas de modifier ni de réparer l'appareil. Consultez le service Yamaha compétent pour toute réparation qui serait requise. Le coffret de l'appareil ne doit jamais être ouvert, quelle que soit la raison.
- 15 Si vous envisagez de ne pas vous servir de l'appareil pendant une longue période (par exemple, pendant les vacances), débranchez la fiche du cordon d'alimentation au niveau de la prise secteur.
- 16 Lisez la section intitulée « Guide de dépannage » où figurent une liste d'erreurs de manipulation ordinaires avant de conclure à une anomalie ou à une anomalie de l'appareil.
- 17 Avant de déplacer cet appareil, appuyez sur Φ pour le mettre hors tension, puis débranchez la fiche câble d'alimentation de la prise murale.
- 18 La condensation se forme lorsque la température ambiante change brusquement. En ce cas, débranchez la fiche du câble d'alimentation et laissez l'appareil reposer.
- 19 La température de l'appareil peut augmenter en raison d'une utilisation prolongée. En ce cas, coupez l'alimentation de l'appareil et laissez-le au repos pour qu'il refroidisse.
- 20 Installez cet appareil à proximité de la prise secteur et à un emplacement où la fiche du câble d'alimentation est facilement accessible.
- 21 Les piles ne doivent pas être exposées à une chaleur extrême, par exemple au soleil, à une flamme, etc. Lors de la mise au rebut des piles, suivez vos réglementations locales.
- 22 Une pression excessive du son par les écouteurs et le casque d'écoute peut entraîner la perte de l'ouïe.

Aussi longtemps que cet appareil est raccordé à la prise secteur murale, il n'est pas débranché de la source d'alimentation secteur même si vous le mettez hors tension à l'aide de la touche Φ ou le mettez en mode veille à l'aide de la touche Φ de la télécommande. En mode veille, l'appareil consomme une très faible quantité de courant.

AVERTISSEMENT

POUR RÉDUIRE LES RISQUES D'INCENDIE OU DE DÉCHARGE ÉLECTRIQUE, N'EXPOSEZ PAS CET APPAREIL À LA PLUIE OU À L'HUMIDITÉ.

ATTENTION

Danger d'explosion si la pile n'est pas remplacée correctement. La remplacer par une pile de type identique ou équivalent.



Cette étiquette doit être apposée sur un produit dont le capot supérieur peut devenir chaud lorsqu'il fonctionne.

Table des matières

INTRODUCTION

Fonctionnalités utiles	2
Accessoires fournis	3
Commandes et fonctions	4
Panneau avant.....	4
Afficheur de la face avant.....	6
Panneau arrière.....	7
Télécommande.....	8
Utilisation des télécommandes.....	9

PRÉPARATIONS

Raccordements	10
Raccordement des enceintes et des composants source.....	10
Raccordements des enceintes.....	11
Raccordement des antennes FM et AM.....	12
Raccordement à un réseau.....	13
Raccordement du cordon d'alimentation.....	13

OPÉRATIONS DE BASE

Lecture	14
Lecture d'une source.....	14
Utilisation de la minuterie de veille.....	16
Écoute d'émission FM/AM	17
Syntonisation FM/AM.....	17
Syntonisation automatique (uniquement pour les stations FM).....	18
Syntonisation manuelle.....	18
Rappel d'une station présélectionnée.....	19
Effacement d'une station présélectionnée.....	19
Syntonisation Radio Data System.....	20
Lecture de musique sur un iPod	21
Raccordement d'un iPod.....	21
Lecture du contenu d'un iPod.....	21
Lecture de musique stockée sur un dispositif de stockage USB	23
Raccordement d'un dispositif de stockage USB.....	23
Lecture du contenu du dispositif de stockage USB.....	23
Lecture de musique stockée sur des serveurs multimédias (PC/NAS)	25
Configuration du partage de support de fichiers de musique.....	25
Lecture de musique sur PC.....	26
Écoute de la radio Internet	27
Lecture de musique issue d'iTunes ou d'un iPod via un réseau (AirPlay)	28
Lecture de contenus musicaux issus d'iTunes ou d'un iPod.....	28
Changement des informations présentées sur l'afficheur de la face avant	29

OPÉRATIONS AVANÇÉES

Configuration de réglages de lecture distincts pour différentes sources de lecture (menu OPTION)	30
Éléments du menu OPTION.....	30
Configuration des diverses fonctions (menu SETUP)	31
Éléments de menu SETUP.....	31
Network Setup.....	32
Max Volume.....	33
Initial Volume.....	33
AutoPowerStdby.....	33
ECO Mode.....	33
DC OUT.....	33
Configuration des paramètres du système (menu ADVANCED SETUP)	34
Éléments de menu ADVANCED SETUP.....	34
Modification du réglage de l'impédance des enceintes (SP IMP.).....	34
Sélection du code de la télécommande (REMOTE ID).....	34
Restauration des réglages par défaut (INIT).....	35
Mise à jour du microprogramme (UPDATE).....	35
Vérification de la version du microprogramme (VERSION).....	35
Commande d'appareils externes avec la télécommande	36
Enregistrement du code de télécommande pour un téléviseur.....	36
Enregistrement des codes de télécommande pour des appareils de lecture.....	37
Réinitialisation des codes de télécommande.....	38
Mise à jour du microprogramme de l'unité via le réseau	39

INFORMATIONS COMPLÉMENTAIRES

Guide de dépannage	40
Signalement d'erreurs sur l'afficheur de la face avant	45
Marques commerciales	46
Caractéristiques techniques	47
Index	48

(à la fin de ce manuel)

Information sur le logiciel	i
LISTE DES CODES DE COMMANDE	v

INTRODUCTION

PRÉPARATIONS

OPÉRATIONS DE BASE

OPÉRATIONS AVANÇÉES

INFORMATIONS COMPLÉMENTAIRES

Français

Fonctionnalités utiles

Cet appareil vous permet d'effectuer les opérations suivantes :

Lire de la musique sur votre iPod et vos dispositifs USB	➔ p.21, 23
Lire de la musique de sources réseau (PC/NAS, AirPlay)	➔ p.25, 28
Écouter des services de contenu sur réseau	➔ p.27
Écouter des stations de radio FM et AM	➔ p.17
Rehausser les graves en branchant un caisson de graves	➔ p.10
Configurer l'impédance des enceintes	➔ p.11
Utiliser la télécommande de cet appareil pour commander d'autres composants tels qu'un lecteur de CD, un lecteur de BD/DVD ou un téléviseur	➔ p.36
Utiliser cet appareil en mode ECO (d'économie d'énergie)	➔ p.33

- Le symbole  attire votre attention sur un conseil d'utilisation.
- Ce manuel décrit les opérations réalisables avec la télécommande fournie.
- Dans ce manuel, le terme « iPod » désigne à la fois un « iPod », un « iPhone » et un « iPad », sauf avis contraire.

Fonctionnement simple et lecture de musique sans fil à partir d'un iPhone ou d'un appareil Android

Grâce à l'application « NP Controller » pour Smartphone et tablettes, vous pouvez contrôler l'unité à partir d'un iPhone, d'un iPad ou d'un iPod touch et d'appareils Android.

Fonctionnalités

- Opérations de base comme la mise sous tension/hors tension et le réglage de volume
- Sélection de source d'entrée
- Affichage des informations sur la station FM
- Sélection des morceaux et lancement/arrêt de lecture
- Lecture de musique sur iPhone ou appareil Android
- Pour télécharger l'application ou lire les dernières informations en date, surfez sur l'App Store ou Google Play et cherchez « NP Controller ».

Pour plus de détails, rendez-vous sur le site internet de Yamaha.

Accessoires fournis

Vérifiez que les accessoires suivants sont fournis avec le produit.

Télécommande

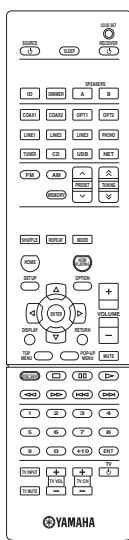

Antenne AM



Antenne FM

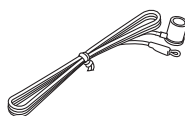

Piles (x2)
(AAA, R03, UM-4)

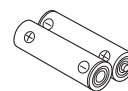

■ Remarques sur les télécommandes et les piles

- Ne renversez pas d'eau ou d'autre liquide sur la télécommande.
- Ne laissez pas tomber la télécommande.
- Ne conservez pas ou ne rangez pas la télécommande dans les endroits suivants :
 - lieux très humides, par exemple près d'une baignoire,
 - lieux très chauds, par exemple près d'un appareil de chauffage ou d'un poêle,
 - lieux exposés à des températures très basses,
 - lieux poussiéreux.
- Insérez les piles en respectant la polarité (+ et -).
- Remplacez toutes les piles lorsque vous remarquez que la portée de la télécommande est plus courte.
- Retirez immédiatement les piles épuisées de la télécommande pour éviter tout risque d'explosion ou de fuite d'acide.
- Si les piles fuient, mettez-les au rebut immédiatement, en évitant de toucher le produit qui a fui. En cas de contact entre le produit qui a fui et votre peau, vos yeux ou votre bouche, rincez-les immédiatement et consultez un médecin. Avant d'installer de nouvelles piles, nettoyez soigneusement le logement des piles.
- Ne combinez jamais des piles neuves et des piles usagées. Cela pourrait réduire la durée de vie des piles neuves ou faire fuir les anciennes.
- N'utilisez pas non plus des piles de deux types différents (par exemple, des piles alcalines et des piles au manganèse). Lisez attentivement les informations de l'emballage car il se pourrait que ces piles de types différents soient de forme ou de couleur identique.
- Avant d'insérer des piles neuves, nettoyez leur logement.
- Veillez à conserver les piles hors de portée des enfants. Les piles posent un risque pour les enfants en bas âge car ils risquent de les mettre en bouche.
- Quand les piles commencent à s'épuiser, la portée de la télécommande diminue fortement. Dans ce cas, remplacez les piles par des neuves sans tarder.
- Si vous ne comptez pas utiliser l'appareil pendant une durée prolongée, retirez les piles de sa télécommande. Sans cela, les piles s'épuisent complètement, ce qui peut provoquer une fuite de liquide et un endommagement de la télécommande.
- Ne mettez pas les piles au rebut avec les ordures ménagères. Mettez-les au rebut conformément aux réglementations de votre région.

Commandes et fonctions

Panneau avant

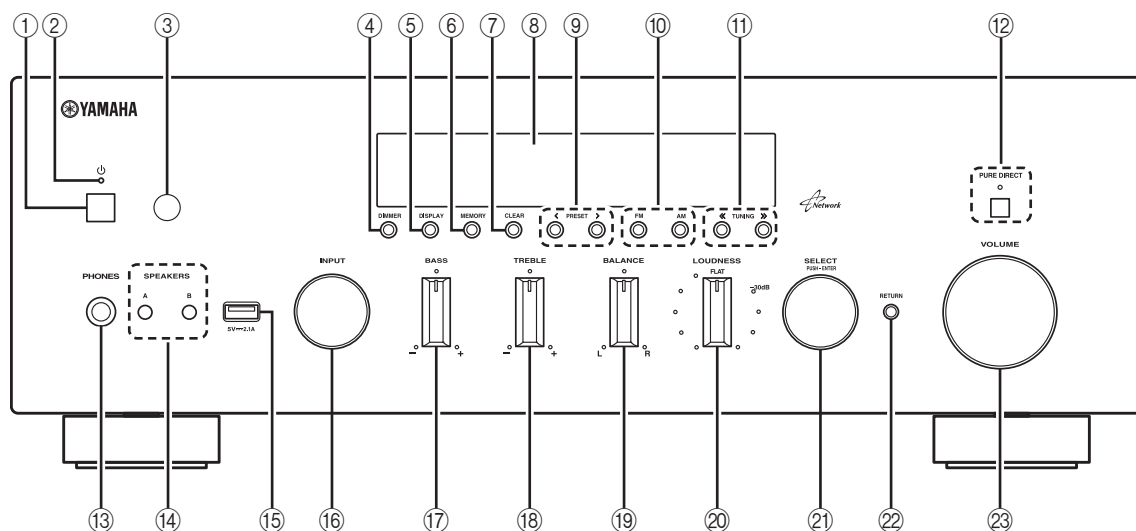

① (alimentation)

Met l'unité sous ou hors tension (veille).

Remarque

En mode veille, cet appareil consomme une faible quantité de courant pour recevoir les signaux infrarouges de la télécommande.

② **Témoin d'alimentation**

S'allume comme suit :

Fortement éclairé : alimentation activée

Faiblement éclairé : mode veille

③ **Capteur de la télécommande**

Reçoit les signaux infrarouges émis par la télécommande.

Remarque

Réglez l'ID de la télécommande sur ID1 ou ID2 lorsque vous utilisez plusieurs récepteurs ou amplificateurs Yamaha (p.34).

④ **DIMMER**

Règle l'éclairage de l'afficheur de la face avant.

Choisissez parmi 5 niveaux d'éclairage en appuyant sur cette touche de façon répétée.



Ce réglage est conservé même si vous mettez cet appareil hors tension.

⑤ **DISPLAY**

Sélectionne les informations présentées sur l'afficheur de la face avant (p.29).

⑥ **MEMORY**

Mémoire la station FM/AM actuelle sous la forme d'une présélection lorsque la source d'entrée sélectionnée est TUNER (p.18).

⑦ **CLEAR**

Efface une station FM/AM présélectionnée lorsque la source d'entrée sélectionnée est TUNER (p.19).

⑧ **Afficheur de la face avant**

Indique des informations sur l'état opérationnel de l'appareil.

⑨ **PRESET </>**

Sélectionne une station FM/AM présélectionnée lorsque la source d'entrée sélectionnée est TUNER (p.19).

⑩ **Touches FM et AM**

Basculez entre FM et AM (p.17).

⑪ **TUNING <</>**

Sélectionne la fréquence de syntonisation lorsque la source d'entrée sélectionnée est TUNER (p.17).

⑫ **PURE DIRECT et témoin**

Vous permet d'écouter une source avec le son le plus pur possible (p.14). Le témoin au-dessus s'allume et l'afficheur de la face avant s'éteint lorsque cette fonction est activée.

⑬ **Prise PHONES**

Dévie le son vers votre casque en vue d'une écoute individuelle.

⑭ **SPEAKERS A/B**

Active ou désactive le jeu d'enceintes raccordées aux bornes SPEAKERS A et/ou SPEAKERS B situées sur le panneau arrière à chaque pression sur la touche correspondante.

⑮ Prise USB

Pour le raccordement d'un dispositif de stockage USB (p.23) ou d'un iPod (p.21).

⑯ Sélecteur INPUT

Sélectionne la source d'entrée que vous souhaitez écouter.

⑰ Commande BASS

Augmente ou réduit la réponse dans les basses fréquences. La position centrale produit une réponse plate (p.15).

⑱ Commande TREBLE

Augmente ou réduit la réponse dans les hautes fréquences. La position centrale produit une réponse plate (p.15).

⑲ Commande BALANCE

Équilibre le son reproduit par les enceintes gauche et droite afin de compenser le déséquilibre sonore provoqué par l'emplacement des enceintes ou les conditions de la pièce d'écoute (p.15).

⑳ Commande LOUDNESS

Conserve une plage de fréquences complète à tout niveau de volume pour compenser la perte de sensibilité de l'oreille humaine aux plages hautes et basses fréquences en présence d'un faible volume (p.15).

㉑ SELECT/ENTER (molette)

Tournez la molette pour choisir une valeur numérique ou un réglage et appuyez dessus pour confirmer votre sélection.

㉒ RETURN

Retourne au contenu précédent de l'afficheur de la face avant.

㉓ Commande VOLUME

Augmente ou réduit le niveau sonore.

Afficheur de la face avant

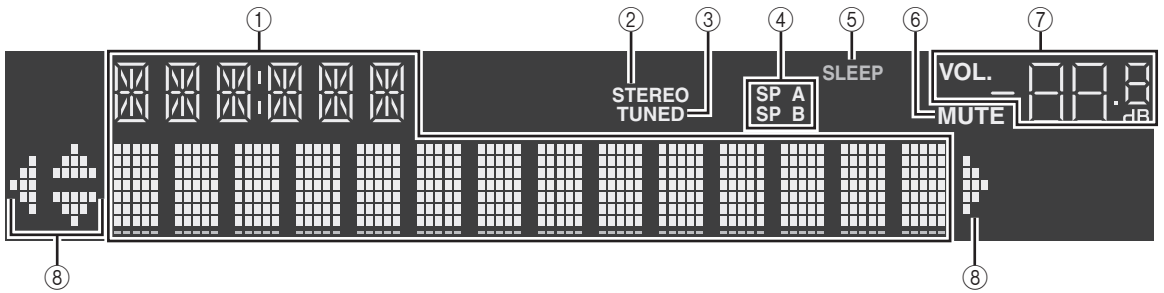

① Affichage des informations

Affiche le statut actuel (nom d'entrée et nom du mode sonore par exemple).

Vous pouvez changer les informations affichées en appuyant sur DISPLAY (p.29).

② STEREO

S'allume lorsque l'unité reçoit un signal stéréo provenant d'une radio FM.

③ TUNED

S'allume lorsque l'unité reçoit un signal provenant d'une station de radio FM/AM.

④ Témoins d'enceinte

« SP A » s'allume lorsque la sortie enceinte SPEAKERS A est activée, et « SP B » s'allume lorsque celle de la sortie SPEAKERS B est activée.

⑤ SLEEP

S'allume lorsque la minuterie de mise hors service est activée.

⑥ MUTE

Clignote lorsque le son est mis en sourdine.

⑦ Témoin de volume

Indique le volume actuel.

⑧ Témoins de curseur

Indiquent les touches de curseur de la télécommande actuellement opérationnelles.



Vous pouvez changer la luminosité de l'affichage de la face avant en appuyant sur la touche DIMMER de la télécommande (p.8).

Panneau arrière

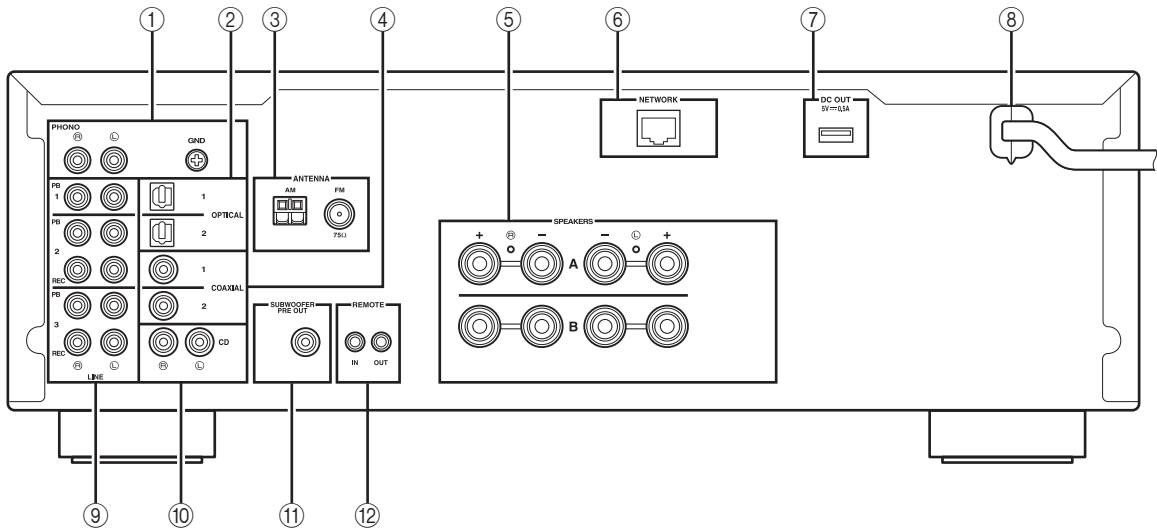

① Prises PHONO

Pour le raccordement à un tourne-disque (p.10).

② Prises OPTICAL 1-2

Pour le raccordement à des composants audio dotés d'une sortie numérique optique (p.10).

③ Bornes ANTENNA

Pour le raccordement à des antennes FM et AM (p.12).

④ Prises COAXIAL 1-2

Pour le raccordement à des composants audio dotés d'une sortie numérique coaxiale (p.10).

⑤ Bornes SPEAKERS

Pour le raccordement à des enceintes (p.11).

⑥ Prise NETWORK

Pour le raccordement à un réseau (p.13).

⑦ Prise DC OUT

Permet d'alimenter un accessoire AV Yamaha. Pour plus d'informations sur les raccordements, reportez-vous au mode d'emploi de l'accessoire AV.

⑧ Câble d'alimentation

Pour le raccordement de l'unité à une prise secteur (p.13).

⑨ Prises LINE 1-3

Pour le raccordement à des composants audio analogiques (p.10).

⑩ Prises CD

Pour le raccordement à un lecteur CD (p.10).

⑪ Prise SUBWOOFER PRE OUT

Pour le raccordement à un caisson de graves avec amplificateur intégré (p.10).

⑫ Prises REMOTE IN/OUT

Si vous possédez un autre composant Yamaha doté comme cet appareil de connecteurs REMOTE pour commande à distance, un émetteur infrarouge n'est pas nécessaire. Vous pouvez transmettre les signaux de commande à distance en reliant un récepteur infrarouge et la prise REMOTE IN de l'autre composant aux prises REMOTE IN/OUT de cet appareil avec des câbles à fiches minijack mono.

Ce système permet de raccorder jusqu'à six composants Yamaha (y compris cet appareil).

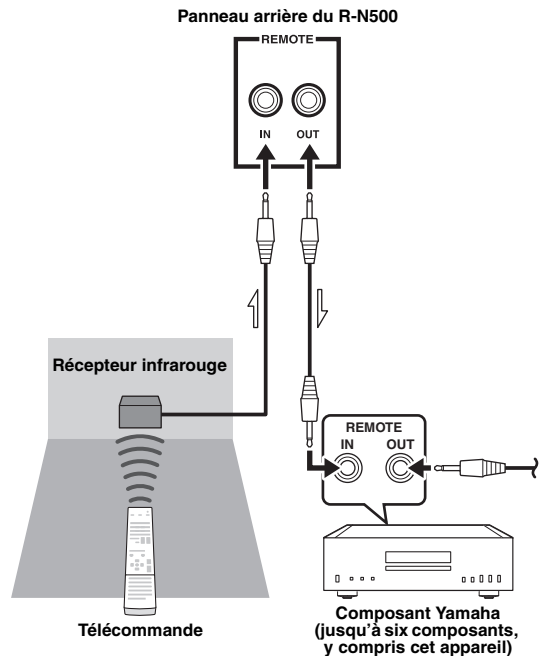

Télécommande

Cette section décrit la fonction de chaque touche de la télécommande utilisée pour commander cet appareil ou d'autres composants fabriqués par Yamaha ou d'autres fabricants.

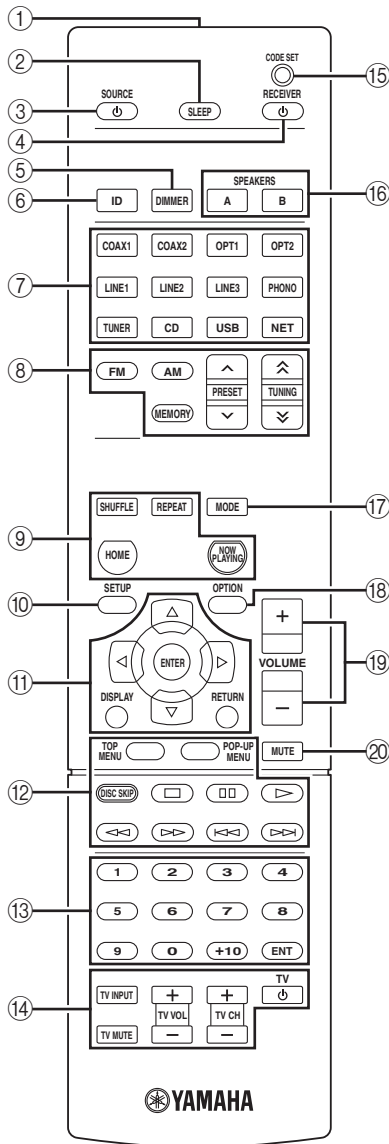

① Émetteur de signal infrarouge

Envoie des signaux infrarouges.

② SLEEP

Règle la minuterie de veille (p.16).

③ SOURCE

Met l'appareil externe sous et hors tension.

④ RECEIVER

Met l'unité sous ou hors tension (veille).

⑤ DIMMER

Règle l'éclairage de l'afficheur de la face avant. Choisissez parmi 5 niveaux d'éclairage en appuyant sur cette touche de façon répétée.

⑥ ID

Change l'ID de la télécommande (p.34).

⑦ Touches de sélection d'entrée

Sélectionnez une source d'entrée pour la lecture.

COAX 1-2 Prises COAXIAL 1-2

OPT 1-2 Prises OPTICAL 1-2

LINE 1-3 Prises LINE 1-3

PHONO Prises PHONO

TUNER Syntoniseur FM/AM

CD Prises CD

USB Prise USB

NET Prise NETWORK (appuyez à plusieurs reprises pour sélectionner la source réseau voulue)

⑧ Touches radio

Contrôlent la radio FM/AM (p.17).

FM Bascule sur la radio FM.

AM Bascule sur la radio AM.

MEMORY Enregistre les stations radio FM/AM en tant que présélections.

PRESET Sélectionnez une station pré-réglée.

TUNING Sélectionnez la radiofréquence.

⑨ Touches d'opération de contenu

SHUFFLE Change de mode aléatoire.

REPEAT Change de mode répétition.

HOME Active le menu principal sur l'affichage de la face avant.

NOW PLAYING Affiche les informations de lecture sur l'affichage de la face avant.

⑩ SETUP

Affiche le menu « SETUP » (p.31).

⑪ Touches d'opération de menu

Touches de curseur Sélectionnez un menu ou un paramètre.

ENTER Confirme un élément sélectionné.

RETURN Retourne au statut précédent.

DISPLAY Change les informations sur l'afficheur de la face avant.

⑫ Touches d'opération d'appareil externe

Permettent de lire, de sélectionner des menus et d'utiliser d'autres commandes des appareils externes (p.37).

⑬ Touches numériques

Permettent d'entrer des valeurs numériques, comme des fréquences radio.

⑭ Touches d'opération du téléviseur

Permettent de sélectionner la source d'entrée et le volume du téléviseur, et d'utiliser d'autres commandes du téléviseur (p.36).

⑮ CODE SET

Enregistre les codes de télécommande des appareils externes sur la télécommande (p.36).

⑯ SPEAKERS A/B

Active ou désactive le jeu d'enceintes raccordées aux bornes SPEAKERS A et/ou SPEAKERS B situées sur le panneau arrière de l'appareil à chaque pression sur la touche correspondante.

⑰ MODE

Bascule entre les modes « Stereo » et « Mono » pour la réception radio FM (p.17).

Passé en mode de fonctionnement iPod (p.22).

⑱ OPTION

Affiche le menu « OPTION » (p.30).

⑲ Touches VOLUME

Réglez le volume.

⑳ MUTE

Met la sortie audio en sourdine.



Pour utiliser les appareils externes à l'aide de la télécommande, enregistrez un code de télécommande pour chacun d'eux avant l'utilisation (p.36).

Utilisation des télécommandes

■ Installation des piles

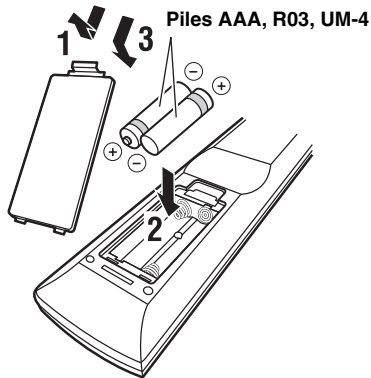

■ Portée de la télécommande

Les télécommandes émettent un faisceau infrarouge directionnel.

Veillez à diriger les télécommandes directement vers le capteur de télécommande situé sur le panneau avant de cet appareil.

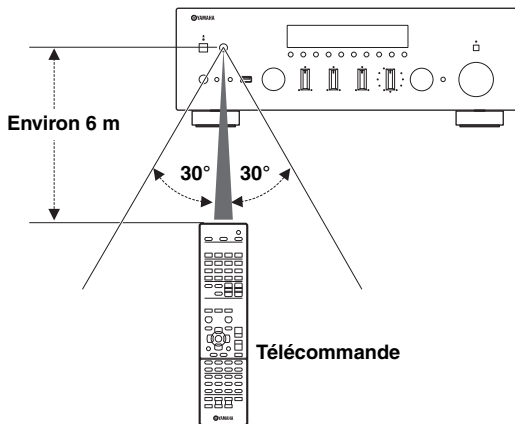

Raccordements

Raccordement des enceintes et des composants source

ATTENTION

- Ne raccordez pas cet appareil ou d'autres composants au secteur tant que toutes les connexions entre les composants ne sont pas établies.
- Toutes les connexions doivent être correctes : L (gauche) à L, R (droite) à R, « + » à « + » et « - » à « - ». Si le raccordement est défectueux, aucun son n'est émis par l'enceinte, et si la polarité de la connexion est incorrecte, le son manque de naturel et de composantes graves. Reportez-vous au mode d'emploi de chaque composant.
- Ne laissez pas les fils d'enceinte dénudés se toucher ni entrer en contact avec les pièces métalliques de cet appareil. Cela risquerait d'endommager l'appareil et/ou les enceintes.

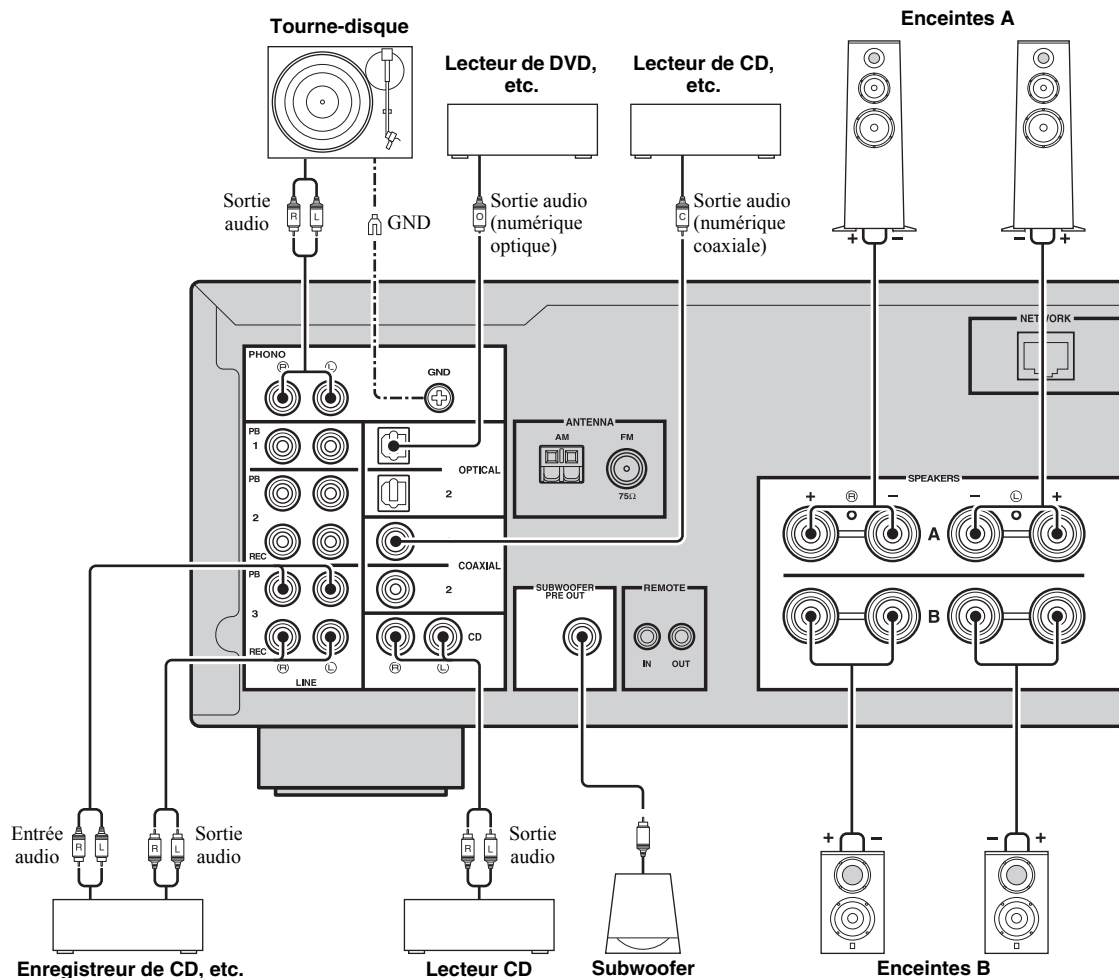

- Les prises PHONO sont destinées au raccordement d'un tourne-disque doté d'une cartouche MM.
- Raccordez votre tourne-disque à la borne GND afin de réduire le bruit dans le signal. Toutefois, il se peut que vous entendiez moins de bruit en débranchant certains tourne-disques de la borne GND.

Raccordement d'appareils d'enregistrement

Vous pouvez raccorder des appareils d'enregistrement audio aux prises LINE 2-3 (REC). Cette prise restitue les signaux audio analogiques sélectionnés comme entrée.

Remarques

- Assurez-vous de réserver l'usage des prises LINE 2-3 (REC) au raccordement d'appareils d'enregistrement.
- Si vous sélectionnez LINE2 comme source d'entrée, le signal audio n'est pas transmis aux prises LINE 2 (REC). Si vous sélectionnez LINE3 comme source d'entrée, le signal audio n'est pas transmis aux prises LINE 3 (REC).

Raccordements des enceintes

■ Réglage de l'impédance des enceintes

L'unité est configurée pour des enceintes 8 ohms par défaut. Lorsque vous raccordez des enceintes 4 à 6 ohms, réglez l'impédance d'enceinte sur « 4 Ω MIN ».

1 Avant de raccorder les enceintes, raccordez le câble d'alimentation à une prise secteur.

2 Tout en appuyant sur RETURN sur le panneau avant et en maintenant cette pression, appuyez sur ϕ (alimentation).

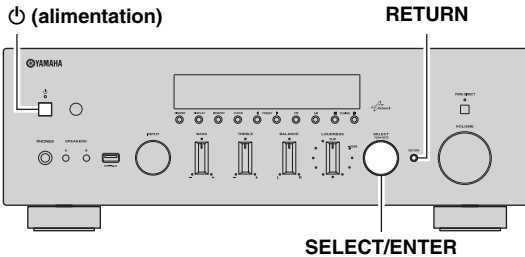

3 Vérifiez que « SP IMP. » apparaît sur l'afficheur de la face avant.

SP IMP. " 8ΩMIN

4 Appuyez sur SELECT/ENTER pour sélectionner « 4 Ω MIN ».

5 Appuyez sur ϕ (alimentation) pour mettre l'unité hors tension et débranchez le câble d'alimentation de la prise secteur.

Vous êtes maintenant prêt à raccorder les enceintes.

■ Raccordement des câbles d'enceinte

Les câbles d'enceinte sont composés de deux fils. L'un se connecte à la borne négative « - » de l'unité et de l'enceinte, l'autre est destiné à la borne positive « + ». Si les fils sont de couleurs différentes afin d'éviter toute confusion, connectez le fil de couleur noire à la borne négative et l'autre fil à la borne positive.

- ① Dénudez sur environ 10 mm les extrémités du câble d'enceinte et torsadez solidement les fils dénudés de ce câble.
- ② Desserrez la borne d'enceinte.
- ③ Insérez les fils dénudés du câble dans l'écartement sur le côté (supérieur droit ou inférieur gauche) de la borne.
- ④ Serrez la borne.

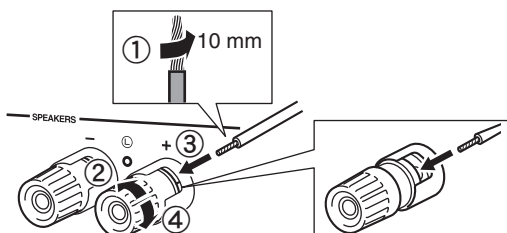

■ Connexion bifilaire

Une connexion bifilaire a pour effet de séparer les graves des médiums et des aigus. Une enceinte compatible avec ce type de connexion est pourvue de quatre bornes de connexion. Ces deux jeux de bornes permettent de diviser l'enceinte en deux sections indépendantes. Lorsque ces connexions sont effectuées, les circuits d'attaque des médiums et des aigus sont reliés à un jeu de bornes et le circuit d'attaque des graves est relié à l'autre jeu de bornes.

Cet appareil

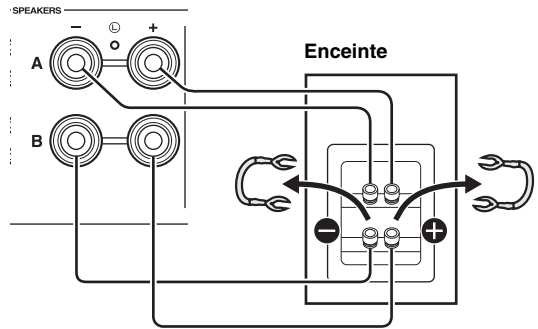

Raccordez l'autre enceinte à l'autre jeu de bornes en procédant de la même manière.

Remarque

Lorsque vous établissez des connexions bifilaires, retirez les ponts de court-circuitage ou les câbles des enceintes.



Pour utiliser les connexions bifilaires, appuyez sur SPEAKERS A et SPEAKERS B sur le panneau avant ou sur la télécommande afin que les témoins SP A et B s'allument tous les deux sur l'afficheur du panneau avant.

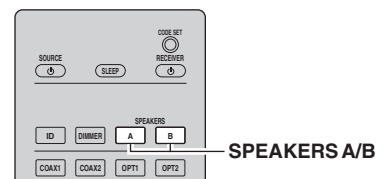
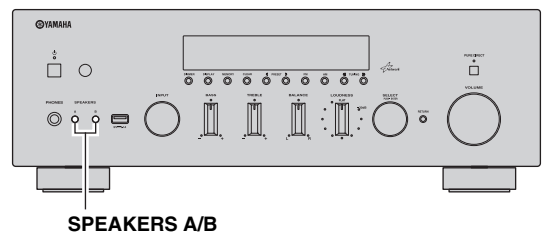

Raccordement des antennes FM et AM

Des antennes pour la réception d'émissions FM et AM sont incluses avec cet appareil. En général, ces antennes devraient fournir un signal d'une puissance suffisante. Branchez correctement chaque antenne sur les bornes prévues à cet effet.

Remarque

Si la réception devait être mauvaise, installez une antenne extérieure. Pour de plus amples détails concernant cette question, veuillez consulter un revendeur ou service après-vente Yamaha.

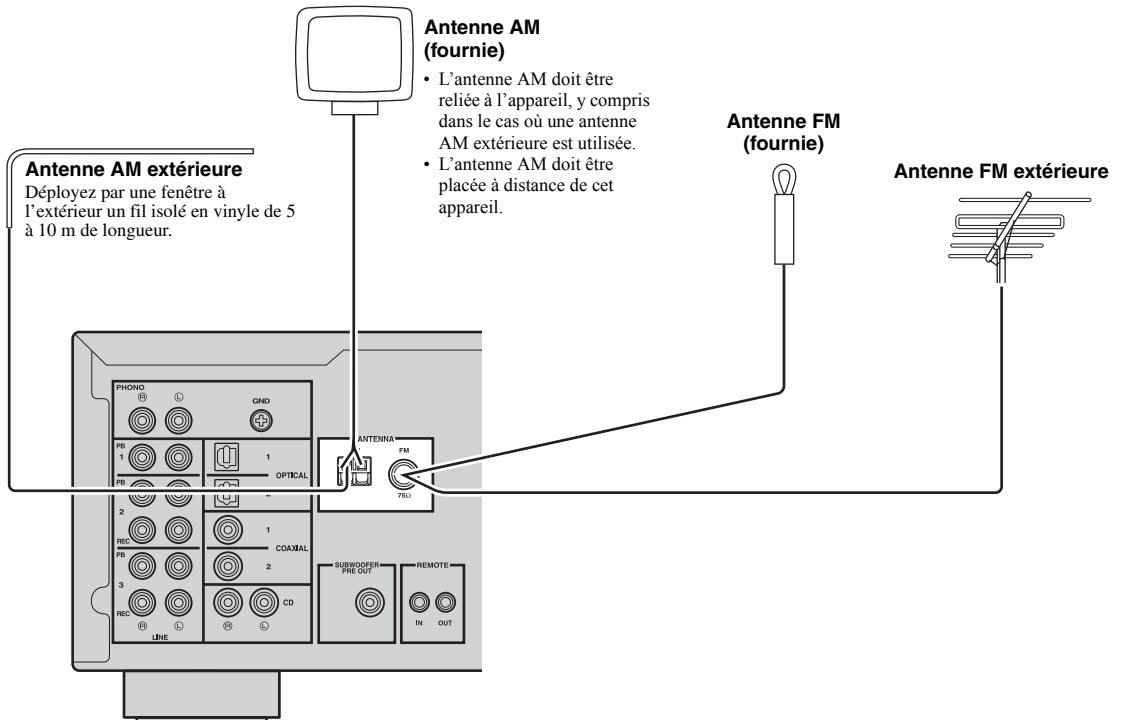

■ Assemblage de l'antenne AM fournie

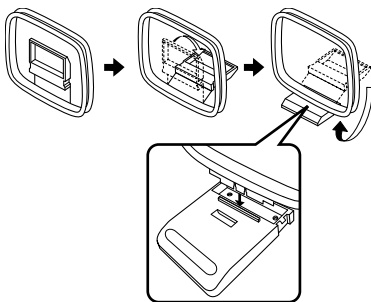

■ Raccordement des fils de l'antenne AM

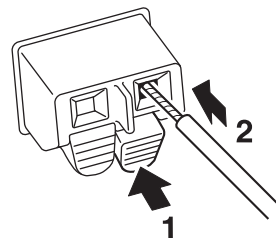

Raccordement à un réseau

Vous pouvez écouter la radio Internet ou lire des fichiers de musique stockés sur des serveurs multimédias, de type PC et « Network Attached Storage » (NAS), sur l'unité.

Raccordez l'unité à votre routeur au moyen d'un câble de réseau STP (câble droit CAT-5 ou supérieur) disponible dans le commerce.

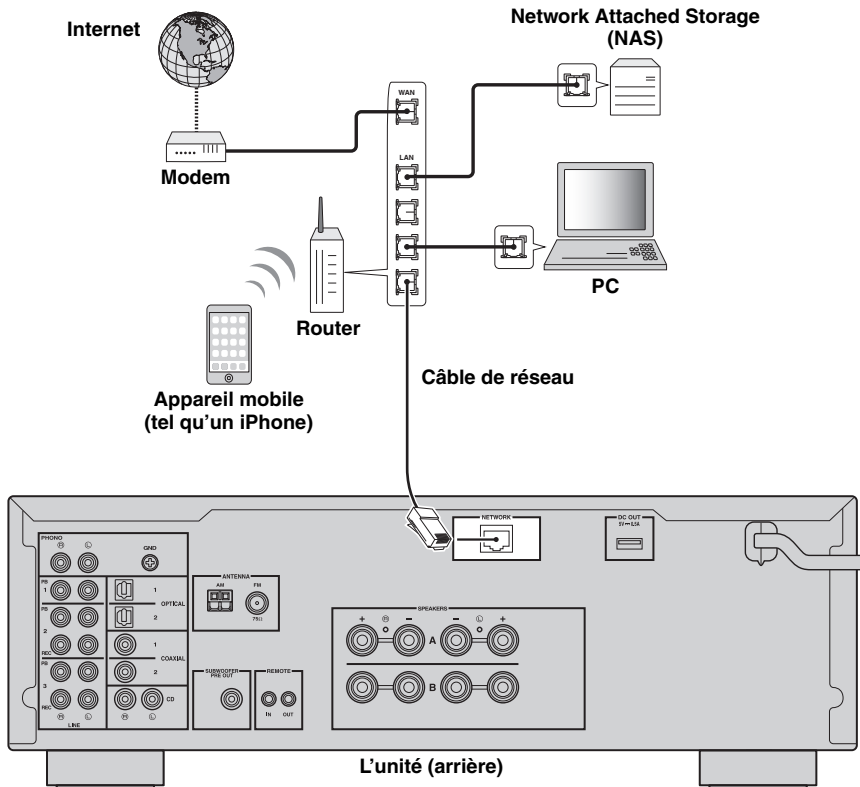

- Si vous utilisez un routeur prenant en charge DHCP, il n'est pas nécessaire de configurer des réglages réseau pour l'unité puisque les paramètres réseau (tels que l'adresse IP) lui sont attribués automatiquement. Vous devrez le faire seulement si votre routeur ne prend pas en charge DHCP ou si vous souhaitez les configurer manuellement (p.32).
- Vous pouvez vérifier que les paramètres réseau (tels que l'adresse IP) sont correctement attribués à l'unité dans l'option « Information » (p.32) du menu « SETUP ».

Remarque

- Certains logiciels de sécurité installés sur votre PC ou les paramètres de pare-feu de périphériques réseau (tels qu'un routeur) peuvent bloquer l'accès de l'unité à ces derniers ou à Internet. Dans ces cas, configurez de manière appropriée le logiciel de sécurité ou les paramètres de pare-feu.
- Chaque serveur doit être connecté au même sous réseau que l'unité.
- Pour utiliser ce service via Internet, nous vous recommandons d'utiliser une connexion à large bande.

Raccordement du cordon d'alimentation

Une fois tous les raccordements terminés, branchez le câble d'alimentation.

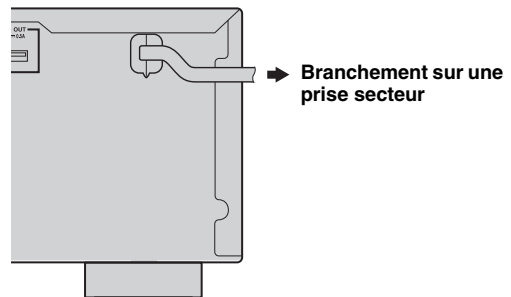

Lecture

ATTENTION

Soyez extrêmement attentif lorsque vous lisez des CD codés en DTS.

Si vous lisez un CD codé en DTS sur un lecteur de CD qui ne prend pas en charge le DTS, vous n'entendrez que du bruit. Celui-ci peut endommager vos enceintes. Vérifiez si votre lecteur de CD prend en charge les CD codés en DTS. Vérifiez également le niveau sonore de votre lecteur de CD avant de lire un CD codé en DTS.

Lecture d'une source

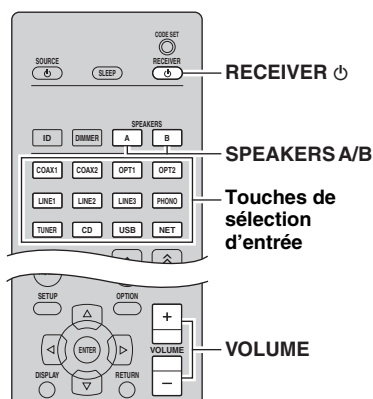
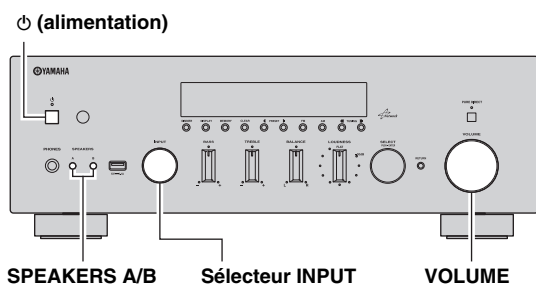

1 Appuyez sur ⏻ (alimentation) sur le panneau avant (ou RECEIVER ⏻ sur la télécommande) pour mettre cet appareil sous tension.

2 Tournez le sélecteur INPUT du panneau avant (ou appuyez sur l'une des touches du sélecteur d'entrée de la télécommande) pour sélectionner la source d'entrée à écouter.

3 Appuyez sur SPEAKERS A et/ou SPEAKERS B sur le panneau avant ou sur la télécommande pour sélectionner les enceintes A et/ou B. Lorsque le jeu d'enceintes A ou le jeu d'enceintes B est activé, SP A ou SP B s'affiche en conséquence sur l'afficheur du panneau avant (p.6).

Remarques

- Lorsqu'un jeu d'enceintes est branché à l'aide de connexions bifilaires, ou lorsque deux jeux d'enceintes sont utilisés simultanément (A et B), vérifiez que SP A et SP B sont affichés sur l'afficheur du panneau avant.
- Si vous écoutez à l'aide d'un casque, désactivez les enceintes.

4 Lisez la source.

5 Tournez le bouton VOLUME du panneau avant (ou appuyez sur la touche VOLUME +/- de la télécommande) pour régler le niveau sonore.



Vous pouvez régler le timbre avec les commandes BASS, TREBLE, BALANCE et LOUDNESS ou avec le commutateur PURE DIRECT du panneau avant.

6 Appuyez de nouveau sur ⏻ (alimentation) sur le panneau avant (ou sur RECEIVER ⏻ sur la télécommande) pour cesser d'utiliser l'appareil et le mettre en mode veille.

■ Utilisation du commutateur PURE DIRECT

Achemine les signaux d'entrée provenant de vos sources audio de telle sorte que les signaux d'entrée contournent les commandes BASS, TREBLE, BALANCE et LOUDNESS, éliminant ainsi toute altération des signaux audio et créant le son le plus pur possible.

Le témoin PURE DIRECT s'allume et l'afficheur du panneau avant s'éteint après quelques secondes.

Commutateur PURE DIRECT

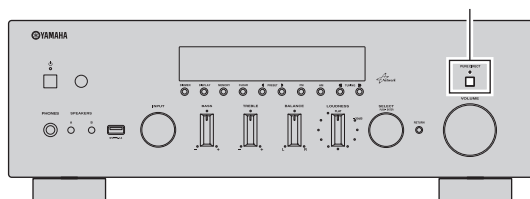

Remarques

- Les commandes BASS, TREBLE, BALANCE et LOUDNESS ne sont pas disponibles quand la fonction PURE DIRECT est active.
- Ce réglage est conservé même si vous mettez cet appareil hors tension.

■ Réglage des commandes BASS et TREBLE

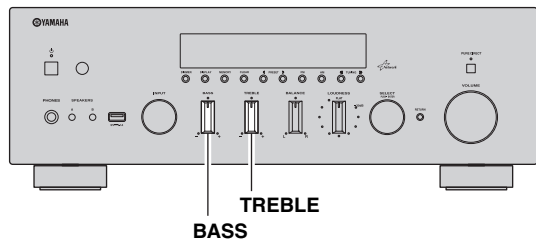

Les commandes BASS et TREBLE permettent de régler la réponse dans les hautes et les basses fréquences. La position centrale produit une réponse plate.

BASS

Si vous estimez qu'il n'y a pas assez de graves (son de basse fréquence), tournez dans le sens horaire pour les accentuer. Si vous estimez qu'il y a trop de graves, tournez dans le sens antihoraire pour les atténuer. Plage de commande : $-10\text{ dB à }+10\text{ dB}$ (20 Hz)

TREBLE

Si vous estimez qu'il n'y a pas assez d'aigus (son de haute fréquence), tournez dans le sens horaire pour les accentuer. Si vous estimez qu'il y a trop d'aigus, tournez dans le sens antihoraire pour les atténuer. Plage de commande : $-10\text{ dB à }+10\text{ dB}$ (20 kHz)



■ Réglage de la commande BALANCE

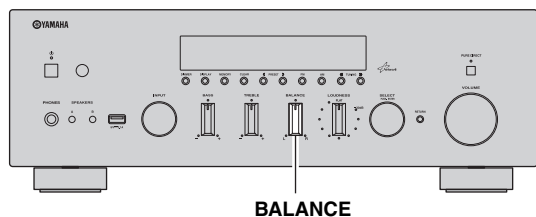

La commande BALANCE permet d'équilibrer le son reproduit par les enceintes gauche et droite afin de compenser le déséquilibre sonore provoqué par l'emplacement des enceintes ou les conditions de la pièce d'écoute.

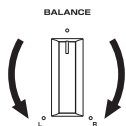

■ Réglage de la commande LOUDNESS

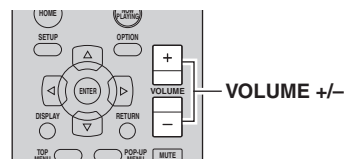
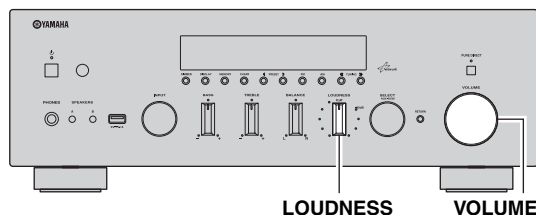

Elle permet de conserver une plage de tonalités complète à tout niveau de volume, compensant ainsi la perte de sensibilité de l'oreille humaine aux plages hautes et basses fréquences en présence d'un faible volume.

ATTENTION

Si le commutateur PURE DIRECT est activé et si la commande LOUDNESS est réglée à un certain niveau, les signaux d'entrée contournent la commande LOUDNESS, entraînant ainsi une augmentation soudaine du niveau sonore. Pour éviter d'altérer votre ouïe ou d'endommager les enceintes, veillez à appuyer sur le commutateur PURE DIRECT après avoir réduit le niveau sonore ou après avoir vérifié que la commande LOUDNESS est correctement réglée.

1 Réglez la commande LOUDNESS sur la position FLAT.

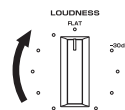

2 Tournez le bouton VOLUME du panneau avant (ou appuyez sur VOLUME +/- de la télécommande) pour régler le niveau sonore sur le niveau d'écoute le plus élevé de votre choix.

3 Tournez la commande LOUDNESS jusqu'à l'obtention du volume souhaité.

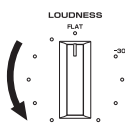

Une fois la commande LOUDNESS réglée, écoutez de la musique à votre niveau de volume préféré. Si l'effet du réglage de la commande LOUDNESS est trop puissant ou trop faible, réajustez la commande LOUDNESS.

Utilisation de la minuterie de veille

Cette fonction permet de mettre automatiquement l'appareil en mode veille après un certain laps de temps. La minuterie de veille est utile lorsque vous allez vous coucher alors que l'appareil lit ou enregistre une source.

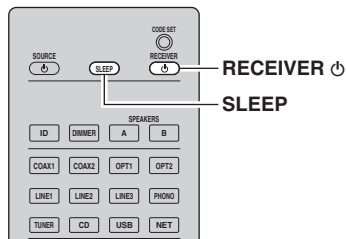

Remarque

La minuterie de veille ne peut être réglée qu'au moyen de la télécommande.

1 Appuyez plusieurs fois de suite sur SLEEP pour régler le laps de temps avant la mise en mode veille de l'appareil.

Chaque fois que vous appuyez sur SLEEP, l'afficheur du panneau avant change comme indiqué ci-dessous.

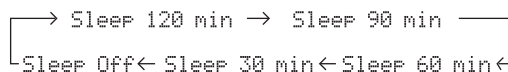

Le témoin SLEEP clignote pendant le réglage de la durée de la minuterie de veille.



Lorsque la minuterie de veille est activée, le témoin SLEEP sur l'afficheur du panneau avant s'allume.



- Pour désactiver la minuterie de veille, sélectionnez « Sleep Off ».
- Vous pouvez aussi annuler la minuterie de veille en appuyant sur RECEIVER  sur la télécommande pour mettre l'appareil en mode de veille.

Écoute d'émission FM/AM

Syntonisation FM/AM

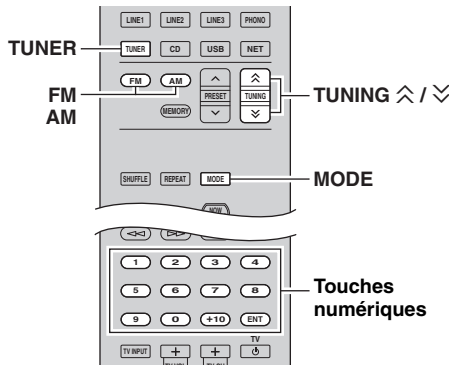

- 1 Appuyez sur **TUNER** pour sélectionner « TUNER » comme source d'entrée.
- 2 Appuyez sur **FM** ou **AM** pour sélectionner la gamme de réception (FM ou AM).
- 3 Maintenez la touche **TUNING** \wedge / \vee enfoncée pendant plus d'une seconde pour lancer la syntonisation.

Appuyez sur \wedge pour accorder une fréquence supérieure.

Appuyez sur \vee pour accorder une fréquence inférieure.

La fréquence de la station captée est indiquée sur l'afficheur du panneau avant.

Si l'appareil reçoit une station, son témoin « TUNED » s'allume sur l'afficheur du panneau avant. S'il s'agit d'une station émettant en stéréo, le témoin « STEREO » s'allume également.

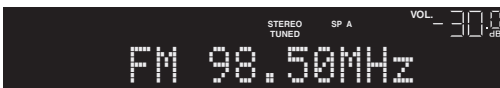

Fréquence

Si la syntonisation ne s'arrête pas sur la station souhaitée en raison de la faiblesse des signaux captés, choisissez la fréquence voulue avec les touches suivantes.

TUNING \wedge / \vee :
permet d'augmenter ou de réduire la fréquence.

Touches numériques :
Permettent d'entrer directement une fréquence. Par exemple, pour sélectionner 98.50 MHz, appuyez sur « 9 », « 8 », « 5 » et « 0 » (ou sur ENT).

Remarques

- Lorsque vous appuyez sur les touches numériques de la télécommande pendant une syntonisation présélectionnée, un numéro de présélection est sélectionné. Réglez le mode de syntonisation sur le mode de syntonisation de fréquence à l'aide des touches **TUNING** \wedge / \vee avant d'enfoncer les touches numériques.
- « Wrong Station! » apparaît sur l'afficheur du panneau avant si la fréquence que vous avez entrée est en dehors de la plage de réception. Vérifiez que la fréquence entrée est correcte.



Lorsque la réception du signal de la station de radio FM est instable, le passage en mono peut l'améliorer.

■ Amélioration de la réception FM

Si le signal de la station est faible et la qualité du son mauvaise, réglez le mode de réception de la bande FM sur le mode mono afin d'améliorer la réception.

- 1 Appuyez à plusieurs reprises sur **MODE** pour sélectionner « Stereo » (mode stéréo automatique) ou « Mono » (mode monoaural) quand l'appareil est réglé sur une station FM.

Lorsque vous sélectionnez Mono, vous entendrez les émissions FM avec un son monoaural.

Remarque

Le témoin STEREO sur le panneau avant s'allume lorsque vous écoutez une émission en stéréo.

Syntonisation automatique (uniquement pour les stations FM)

Vous pouvez utiliser la fonction de mise en mémoire automatique de stations pour présélectionner automatiquement des stations FM. Cette fonction permet à l'appareil de s'accorder automatiquement sur des stations FM dont le signal est puissant et de stocker dans l'ordre jusqu'à 40 de ces stations. Vous pouvez alors facilement rappeler n'importe quelle station présélectionnée en choisissant son numéro de présélection.

Remarques

- Si une station est mise en mémoire sous un numéro de présélection qui a déjà été attribué à une station, la station mise initialement en mémoire est écrasée.
 - Si la puissance du signal de la station que vous voulez stocker est faible, essayez la méthode de syntonisation présélectionnée manuelle.
- ☀
- Les stations FM mises en mémoire à l'aide de la fonction de mise en mémoire automatique sont entendues en stéréo.
 - Seules les stations d'émission Radio Data System (RDS) sont stockées automatiquement grâce à la fonction Auto Preset.

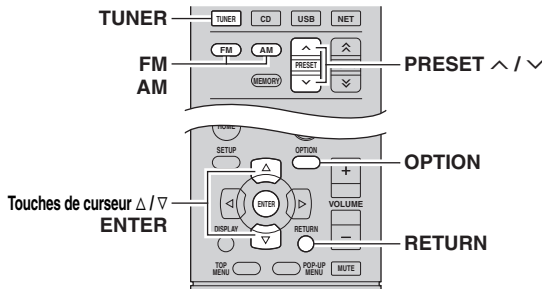

- 1 Appuyez sur TUNER pour sélectionner « TUNER » comme source d'entrée.**
- 2 Appuyez sur OPTION sur la télécommande.**
Le menu « OPTION » s'affiche (p.30).
- 3 Appuyez sur Δ / ∇ pour choisir « Auto Preset », puis appuyez sur ENTER.**



L'appareil commence à balayer la bande FM environ 5 secondes après, en allant de la fréquence la plus basse vers la fréquence la plus élevée.
Pour lancer le balayage, maintenez la touche ENTER enfoncée.

- ☀
- Avant le début du balayage, vous pouvez préciser le premier numéro de présélection à utiliser en utilisant PRESET ^/∇ ou la touche de curseur (Δ/∇) sur la télécommande.
 - Pour annuler le balayage, appuyez sur FM, AM ou RETURN.



Numéro de présélection Fréquence

Une fois le balayage terminé, « FINISH » s'affiche, puis l'afficheur revient à son état initial.

Syntonisation manuelle

Il est possible de mettre manuellement en mémoire jusqu'à 40 stations FM/AM (40 au total). Vous pouvez alors facilement rappeler n'importe quelle station présélectionnée en choisissant son numéro de présélection.

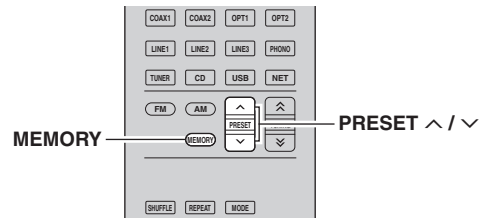

■ **Enregistrement manuel d'une station de radio**
Sélectionnez une station manuellement et enregistrez-la avec un numéro de présélection.

- 1 Suivez les instructions sous « Syntonisation FM/AM » (p.17) pour syntoniser la station radio voulue.**
- 2 Maintenez la touche MEMORY enfoncée pendant plus de 2 secondes.**
Lors de votre premier enregistrement, la station radio sélectionnée est enregistrée sous le numéro de présélection « 01 ». Ensuite, chaque station radio sélectionnée est enregistrée sous le numéro de présélection vide (inutilisé) suivant, à la suite du numéro de présélection enregistré le plus récemment.



Numéro de présélection

☀

Pour sélectionner un numéro de présélection à utiliser pour l'enregistrement, appuyez une fois sur MEMORY après avoir syntonisé la station de radio souhaitée, appuyez sur PRESET ^ / ∇ pour sélectionner un numéro de présélection, puis appuyez de nouveau sur MEMORY.



« Empty » (non utilisé) ou fréquence actuellement enregistrée

Rappel d'une station présélectionnée

Vous pouvez rappeler des stations présélectionnées qui ont été mises en mémoire à l'aide de la fonction de mise en mémoire automatique de stations ou de mise en mémoire manuelle de stations.

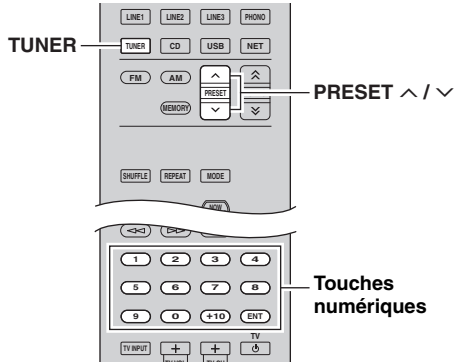

1 Appuyez sur **TUNER** pour sélectionner « TUNER » comme source d'entrée.

2 Appuyez sur **PRESET** \wedge / \vee pour sélectionner un numéro de présélection.



- Les numéros de présélection sous lesquels aucune station n'a été mise en mémoire sont ignorés.
- « No Presets » s'affiche si aucune station n'est en mémoire.
- Vous pouvez sélectionner directement un numéro de présélection en appuyant sur les touches numériques de la télécommande tout en rappelant une station présélectionnée.
- « Empty » apparaît sur l'afficheur si vous avez entré un numéro de présélection sous lequel aucune station n'est mise en mémoire.
- « Wrong Num. » s'affiche si vous avez entré un numéro incorrect.
- Lorsque vous appuyez sur les touches numériques de la télécommande pendant une syntonisation normale, une fréquence est entrée. Réglez le mode de syntonisation sur le mode de syntonisation présélectionnée à l'aide des touches **PRESET** \wedge / \vee avant d'enfoncer les touches numériques.

Effacement d'une station présélectionnée

Effacez les stations radio enregistrées sur les numéros de présélection.

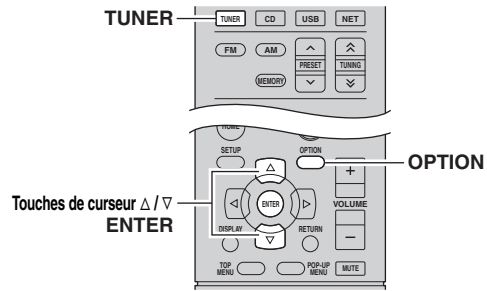

1 Appuyez sur **TUNER** pour sélectionner « TUNER » comme source d'entrée.

2 Appuyez sur **OPTION**.

3 Utilisez les touches de curseur pour sélectionner « Clear Preset » et appuyez sur **ENTER**.



4 Utilisez les touches de curseur (Δ / ∇) pour sélectionner une présélection à effacer et appuyez sur **ENTER**.



Station préregistrée à effacer

Si la station préregistrée est effacée, le message « Cleared » apparaît et le numéro de présélection utilisé suivant s'affiche.



5 Recommencez l'étape 4 jusqu'à ce que toutes les stations préregistrées soient effacées.

6 Pour quitter le menu, appuyez sur **OPTION**.



Vous pouvez effacer une station présélectionnée depuis le panneau avant.

- ① Appuyez sur **CLEAR** sur le panneau avant.
- ② Choisissez la station présélectionnée à effacer avec la commande **SELECT/ENTER**.
- ③ Appuyez sur **SELECT/ENTER** ou **CLEAR** pour effacer la présélection.

Syntonisation Radio Data System

Radio Data System est un système de radiocommunication de données utilisé par les stations FM dans de nombreux pays. L'unité peut recevoir différents types de données Radio Data System, notamment des données « Program Service », « Program Type », « Radio Text » et « Clock Time », lorsqu'elle est syntonisée sur une station d'émission Radio Data System.

Affichage des informations Radio Data System

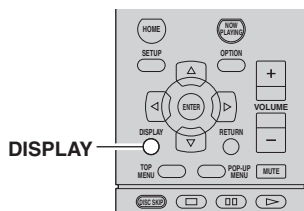

Réception automatique d'informations sur la circulation routière

Lorsque « TUNER » est sélectionné comme source d'entrée, l'unité reçoit automatiquement les informations sur la circulation routière. Pour activer cette fonction, suivez la procédure ci-dessous pour définir la station d'informations sur la circulation routière.

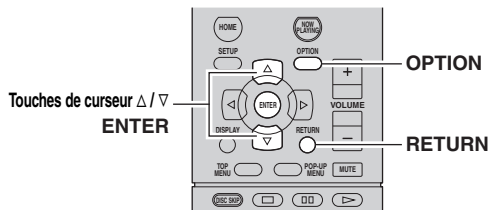

1 Syntonisez la station d'émission Radio Data System souhaitée.

Nous vous recommandons d'utiliser la fonction « Auto Preset » pour syntoniser les stations d'émission Radio Data System (p.18).

1 Lorsque « TUNER » est sélectionné comme source d'entrée, appuyez sur OPTION.

2 Utilisez les touches de curseur pour sélectionner « TrafficProgram » et appuyez sur ENTER.

La recherche d'une station d'informations de circulation routière commencera dans 5 secondes. Appuyez de nouveau sur ENTER pour démarrer la recherche immédiatement.

2 Appuyez sur DISPLAY.

Chaque fois que vous appuyez sur la touche, l'élément affiché change.



Nom d'élément

Environ trois secondes plus tard, les informations correspondant à l'élément affiché apparaissent.



Icône

- Pour rechercher vers le haut ou vers le bas à partir de la fréquence actuelle, appuyez sur les touches de curseur (Δ/∇) lorsque le message « READY » s'affiche.
- Pour annuler la recherche, appuyez sur RETURN.
- Le texte entre parenthèses correspond aux témoins de l'afficheur de la face avant.

L'écran suivant apparaît au bout de 3 secondes environ, une fois la recherche terminée.

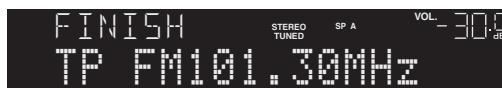

Station d'informations sur la circulation routière (fréquence)

Program Service	Nom du service de programme
Program Type	Type du programme en cours
Radio Text	Informations sur le programme en cours
Clock Time	Heure actuelle
Frequency	Fréquence

Remarque

Le message « TP Not Found » apparaît au bout de 3 secondes environ lorsqu'aucune station d'informations sur la circulation routière n'est trouvée.

Remarque

Les données « Program Service », « Program Type », « Radio Text » et « Clock Time » ne s'affichent pas si la station radio ne fournit pas le service Radio Data System.

Lecture de musique sur un iPod

Grâce au câble USB fourni avec l'iPod, vous pouvez lire la musique qu'il contient sur l'unité.

Remarque

L'iPod peut ne pas être détecté par l'unité. Certaines fonctions risquent de ne pas être compatibles selon le modèle ou la version du logiciel de l'iPod.

Conçu pour

- iPod touch (1re, 2e, 3e, 4e et 5e générations)
- iPod nano (2e, 3e, 4e, 5e, 6e et 7e générations)
- iPhone 5, iPhone 4S, iPhone 4, iPhone 3GS, iPhone 3G, iPhone
- iPad (4e génération), iPad mini, iPad (3e génération), iPad 2, iPad (à compter d'août 2013)

Raccordement d'un iPod

Raccordez votre iPod à l'unité à l'aide du câble USB fourni avec l'iPod.

1 Raccordez le câble USB à l'iPod.

2 Raccordez le câble USB à la prise USB.

L'unité (avant)

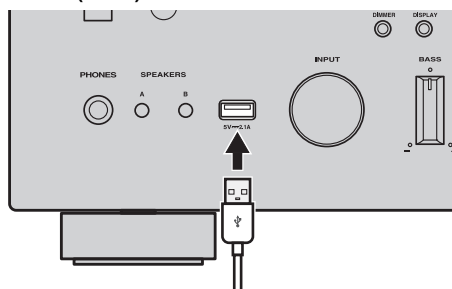

L'iPod se recharge lorsqu'il est raccordé à l'unité. Si vous placez l'unité en mode veille alors que l'iPod est en cours de charge, ce dernier continue de se recharger pendant 4 heures maximum. Si l'option « NET Standby » (p.32) du menu « SETUP » est réglée sur « On », la charge continue indéfiniment.

Remarque

Déconnectez l'iPod de la prise USB lorsque vous ne l'utilisez pas.

Lecture du contenu d'un iPod

Suivez la procédure ci-après pour utiliser le contenu de l'iPod et démarrer la lecture.

Remarque

Le signe « _ » (trait de soulignement) s'affiche à la place des caractères non pris en charge par l'unité.

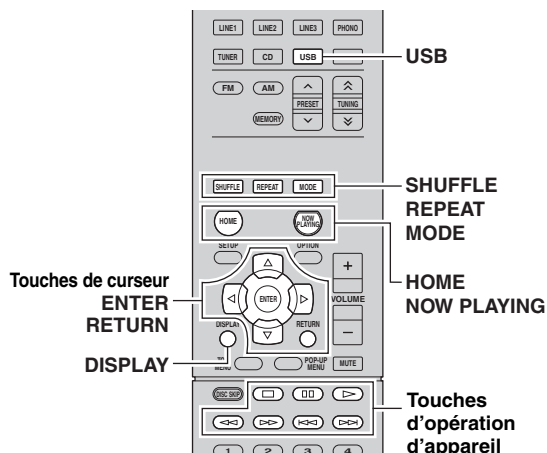

1 Appuyez sur USB pour sélectionner « USB » comme source d'entrée.



2 Utilisez les touches de curseur pour sélectionner un élément et appuyez sur ENTER.

Si un morceau est sélectionné, la lecture commence et les informations de lecture s'affichent.



- Pour revenir à l'écran précédent, appuyez sur RETURN.
- Vous pouvez changer les informations de lecture présentes sur l'afficheur de la face avant en appuyant plusieurs fois sur DISPLAY (p.29).
- Pour utiliser l'iPod afin de sélectionner manuellement un contenu ou commander la lecture, passez en mode de lecture simple (p.22).

Utilisez les touches de télécommande suivantes pour contrôler la lecture.

Touches d'opération d'appareil externe	Fonction
	Reprend la lecture après la pause.
	Arrête la lecture.
	Arrête temporairement la lecture.
	Permet d'avancer ou de reculer rapidement.
	Effectue une recherche vers l'arrière/vers l'avant (avec la touche correspondante maintenue enfoncée).
HOME	Affiche le menu principal de l'iPod.
NOW PLAYING	Affiche des informations sur le morceau en cours de lecture.

■ Utilisation de l'iPod ou de la télécommande (lecture simple)

1 Appuyez sur MODE pour passer en mode de lecture simple.

En mode de lecture simple, seul le nom de l'entrée apparaît sur l'afficheur de la face avant. Si vous voulez vérifier les informations de lecture, voyez l'écran de votre iPod.



Pour quitter le mode de lecture simple, appuyez à nouveau sur MODE.

2 Utilisez l'iPod ou la télécommande pour démarrer la lecture.

Touches opérationnelles de la télécommande	Fonction	
Touches de curseur	Permettent de sélectionner une option.	
ENTER	Confirme la sélection.	
RETURN	Retourne au statut précédent.	
Touches d'opération d'appareil externe		Démarré ou arrête temporairement la lecture.
		Arrête la lecture.
		Permet d'avancer ou de reculer rapidement.
		Effectue une recherche vers l'arrière/vers l'avant (avec la touche correspondante maintenue enfoncée).

■ Réglages pour une lecture aléatoire/répétée

Vous pouvez configurer les réglages de lecture aléatoire/répétée de votre iPod.

1 Si la source d'entrée correspond à « USB », appuyez sur REPEAT ou SHUFFLE pour choisir le mode de lecture.

Élément	Réglage	Fonction
Repeat	Off	Désactive la fonction de lecture répétée.
	One	Lit le morceau en cours à plusieurs reprises.
	All	Lit tous les morceaux à plusieurs reprises.
Shuffle	Off	Désactive la fonction de lecture aléatoire.
	Songs	Lit des morceaux dans un ordre aléatoire.
	Albums	Lit des albums dans un ordre aléatoire.



- Vous pouvez aussi choisir le mode de lecture répétée/aléatoire avec le menu « OPTION » (p.30).
- Selon le type et la version logicielle de l'iPod utilisé, l'utilisation et l'affichage pourraient différer pour les fonctions de lecture répétée/aléatoire.

Lecture de musique stockée sur un dispositif de stockage USB

Sur l'unité, vous pouvez lire des fichiers de musique stockés sur un dispositif de stockage USB. Reportez-vous au mode d'emploi du dispositif de stockage USB pour plus d'informations.

L'unité prend en charge les dispositifs de stockage de masse USB (format FAT16 ou FAT32).

Remarques

- L'unité prend en charge les fichiers WAV (format PCM uniquement), MP3, WMA, MPEG-4 AAC et FLAC (1 ou 2 canaux audio uniquement).
- L'unité est compatible avec une fréquence d'échantillonnage pouvant atteindre 192 kHz pour les fichiers WAV et FLAC et 48 kHz pour les autres fichiers.
- Certaines fonctions risquent de ne pas être compatibles, selon le modèle ou le fabricant du dispositif de stockage USB.
- Les contenus Digital Rights Management (DRM) ne peuvent pas être lus.

Raccordement d'un dispositif de stockage USB

1 Raccordez le dispositif de stockage USB à la prise USB.

L'unité (avant)

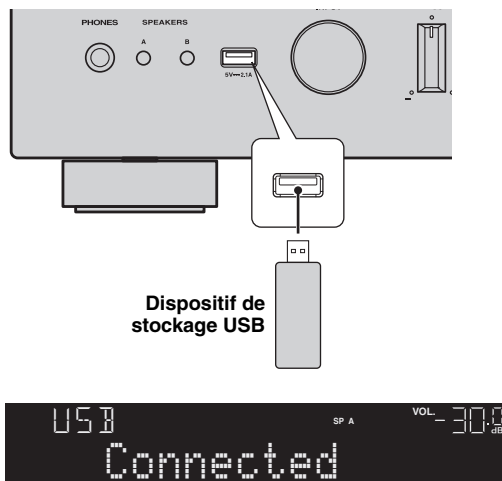

Si le dispositif de stockage USB contient de nombreux fichiers, leur chargement peut prendre un certain temps. Dans ce cas, le message « Loading... » apparaît sur l'afficheur de la face avant.

Remarques

- Déconnectez le dispositif de stockage USB de la prise USB lorsque vous ne l'utilisez pas.
- Arrêtez la lecture à partir du dispositif de stockage USB avant de le débrancher de la prise USB.
- Vous ne pouvez pas raccorder le PC à la prise USB de l'unité.

Lecture du contenu du dispositif de stockage USB

Suivez la procédure ci-après pour utiliser le contenu du dispositif de stockage et démarrer la lecture.

Remarque

Le signe « _ » (trait de soulignement) s'affiche à la place des caractères non pris en charge par l'unité.

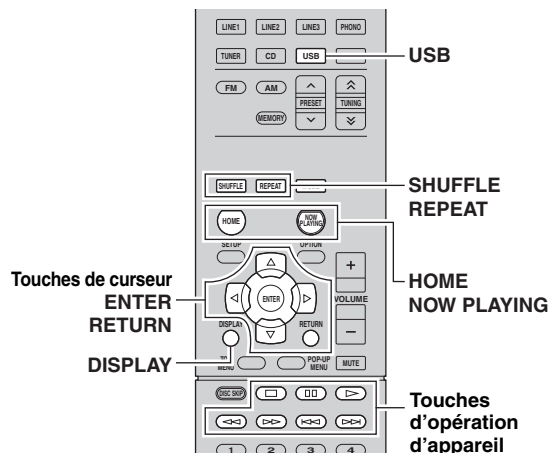

1 Appuyez sur USB pour sélectionner « USB » comme source d'entrée.



2 Utilisez les touches de curseur pour sélectionner un élément et appuyez sur ENTER.





Si un morceau est sélectionné, la lecture commence et les informations de lecture s'affichent.





- Pour revenir à l'écran précédent, appuyez sur RETURN.
- Vous pouvez changer les informations de lecture présentes sur l'afficheur de la face avant en appuyant plusieurs fois sur DISPLAY (p.29).
- Si vous choisissez un fichier non compatible avec l'appareil,  s'affiche au-dessus du nom de fichier.

Utilisez les touches de télécommande suivantes pour contrôler la lecture.

Touches d'opération d'appareil externe	Fonction
	Reprend la lecture après la pause.
	Arrête la lecture.
	Arrête temporairement la lecture.
	Permet d'avancer ou de reculer rapidement.
	
HOME	Affiche le menu principal du dispositif USB.
NOW PLAYING	Affiche des informations sur le morceau en cours de lecture.

■ Réglages pour une lecture aléatoire/répétée

Vous pouvez configurer les réglages de lecture aléatoire/répétée de contenus issus de dispositifs de stockage USB.

1 Si la source d'entrée correspond à « USB », appuyez sur REPEAT ou SHUFFLE pour choisir le mode de lecture.

Élément	Réglage	Fonction
Repeat	Off	Désactive la fonction de lecture répétée.
	One	Lit le morceau en cours à plusieurs reprises.
	All	Lit tous les morceaux de l'album (dossier) en cours à plusieurs reprises.
Shuffle	Off	Désactive la fonction de lecture aléatoire.
	On	Lit les morceaux de l'album (dossier) en cours dans un ordre aléatoire.



Vous pouvez aussi choisir le mode de lecture répétée/aléatoire avec le menu « OPTION » (p.30).

Lecture de musique stockée sur des serveurs multimédias (PC/NAS)

Sur l'unité, vous pouvez lire des fichiers de musique stockés sur votre PC ou sur un système de stockage NAS compatible DLNA.

Remarques

- Pour utiliser cette fonction, l'unité et votre PC doivent être raccordés au même routeur (p.13). Vous pouvez vérifier que les paramètres réseau (tels que l'adresse IP) sont correctement attribués à l'unité dans l'option « Information » (p.32) du menu « SETUP ».
- L'unité prend en charge la lecture des fichiers WAV (format PCM uniquement), MP3, WMA, MPEG-4 AAC et FLAC.
- L'unité est compatible avec des fréquences d'échantillonnage pouvant atteindre 192 kHz pour les fichiers WAV et FLAC et 48 kHz pour les autres fichiers.
- Pour lire les fichiers FLAC, vous devez installer le logiciel serveur qui prend en charge le partage des fichiers FLAC via DLNA sur votre PC ou utiliser un serveur de stockage réseau prenant en charge les fichiers FLAC.

Configuration du partage de support de fichiers de musique

Pour lire des fichiers de musique de votre ordinateur avec cet appareil, vous devez configurer le paramètre de partage de support entre l'appareil et l'ordinateur (Windows Media Player 11 ou version plus récente). Dans cette section, les descriptions utilisent la version pour Windows 7 de Windows Media Player à titre d'exemple.

1 Démarrez Windows Media Player 12 sur votre PC.

2 Choisissez « Diffuser en continu », puis « Activer la diffusion multimédia en continu ».

La fenêtre du panneau de configuration s'ouvre sur votre PC.

(exemple de la version anglaise)

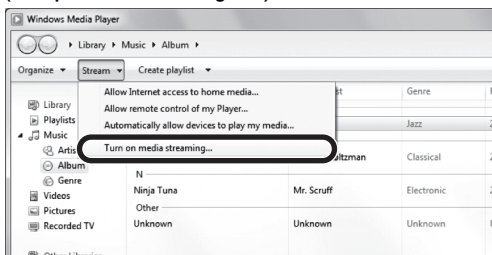

3 Cliquez sur « Activer la diffusion multimédia en continu ».

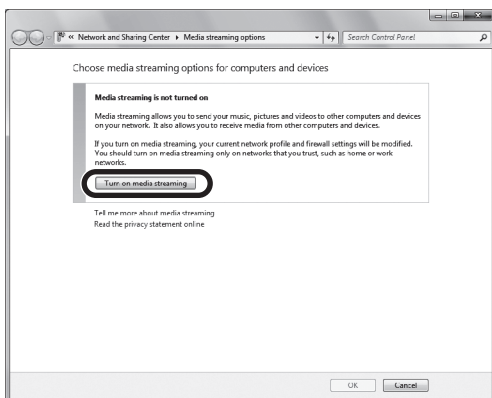

4 Sélectionnez « Autorisé » dans le menu déroulant à côté de « R-N500 ».

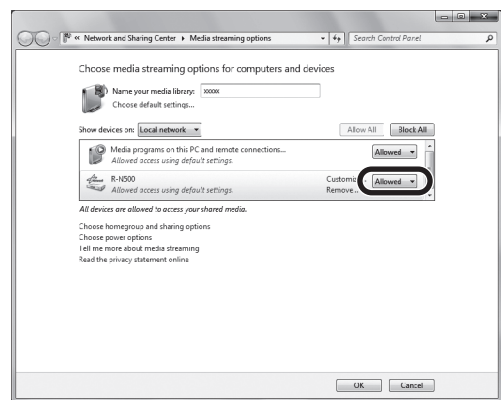

5 Cliquez sur « OK » pour quitter.



Pour de plus amples détails sur les réglages de partage de support, voyez l'aide de Windows Media Player.

• Pour Windows Media Player 11

- ① Démarrez Windows Media Player 11 sur votre PC.
- ② Choisissez « Bibliothèque », puis « Partage des fichiers multimédias ».
- ③ Cochez la case « Partager mes fichiers multimédias dans », cliquez sur l'icône « R-N500 » puis sur « Autorisé ».
- ④ Cliquez sur « OK » pour quitter.

• Pour un PC ou un système de stockage doté d'un autre logiciel de serveur DLNA

Reportez-vous au mode d'emploi de l'appareil ou du logiciel et configurez les paramètres de partage de support.

Lecture de musique sur PC

Suivez la procédure ci-après pour utiliser le contenu musical du PC et démarrer la lecture.

Remarque

Le signe « _ » (trait de soulignement) s'affiche à la place des caractères non pris en charge par l'unité.

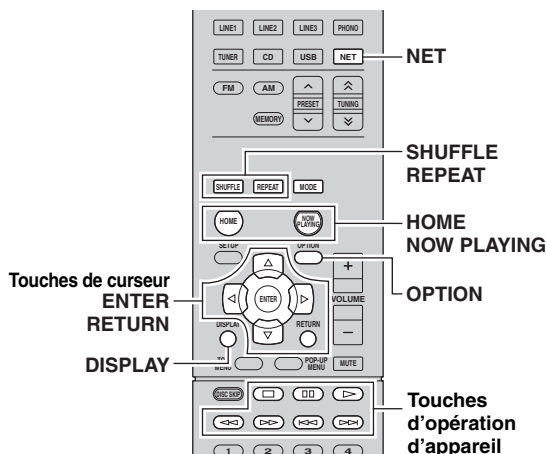

- 1 Appuyez à plusieurs reprises sur **NET** pour sélectionner « **SERVER** » comme source d'entrée.



Nom du serveur de musique



Si un fichier de musique sélectionné depuis l'unité est en cours de lecture sur votre PC, les informations de lecture s'affichent.

- 2 Utilisez les touches de curseur (Δ / ∇) pour sélectionner un serveur de musique et appuyez sur **ENTER**.





- 3 Utilisez les touches de curseur pour sélectionner un élément et appuyez sur **ENTER**.

Si un morceau est sélectionné, la lecture commence et les informations de lecture s'affichent.



- Pour revenir à l'écran précédent, appuyez sur **RETURN**.
- Vous pouvez changer les informations de lecture présentes sur l'afficheur de la face avant en appuyant plusieurs fois sur **DISPLAY** (p.29).
- Si vous choisissez un fichier non compatible avec l'appareil,  s'affiche au-dessus du nom de fichier.

Utilisez les touches de télécommande suivantes pour contrôler la lecture.

Touches d'opération d'appareil externe	Fonction
	Reprend la lecture après la pause.
	Arrête la lecture.
	Arrête temporairement la lecture.
	Permet d'avancer ou de reculer rapidement.
	
HOME	Affiche le répertoire racine du serveur de musique.
NOW PLAYING	Affiche des informations sur le morceau en cours de lecture.



Vous pouvez également utiliser un Digital Media Controller (DMC) compatible DLNA pour contrôler la lecture. Pour plus d'informations, reportez-vous à la section « DMC Control » (p.32).

■ Réglages pour une lecture aléatoire/répétée

Vous pouvez configurer les réglages de lecture aléatoire/répétée de contenus musicaux issus d'un PC.

- 1 Quand la source d'entrée correspond à « **SERVER** », appuyez sur **REPEAT** ou **SHUFFLE** pour choisir le mode de lecture.

Élément	Réglage	Fonction
Repeat	Off	Désactive la fonction de lecture répétée.
	One	Lit le morceau en cours à plusieurs reprises.
	All	Lit tous les morceaux de l'album (dossier) en cours à plusieurs reprises.
Shuffle	Off	Désactive la fonction de lecture aléatoire.
	On	Lit les morceaux de l'album (dossier) en cours dans un ordre aléatoire.



Vous pouvez aussi choisir le mode de lecture répétée/aléatoire avec le menu « **OPTION** » (p.30).

Écoute de la radio Internet

Vous pouvez écouter les stations de radio Internet du monde entier.

Remarques

- Pour utiliser cette fonction, l'unité doit être raccordée à Internet (p.13). Vous pouvez vérifier que les paramètres réseau (tels que l'adresse IP) sont correctement attribués à l'unité dans l'option « Information » (p.32) du menu « SETUP ».
- Il se peut que vous ne puissiez pas recevoir certaines stations radio Internet.
- L'unité utilise le service de base de données des stations radio Internet vTuner.
- Ce service peut être supprimé sans avis préalable.

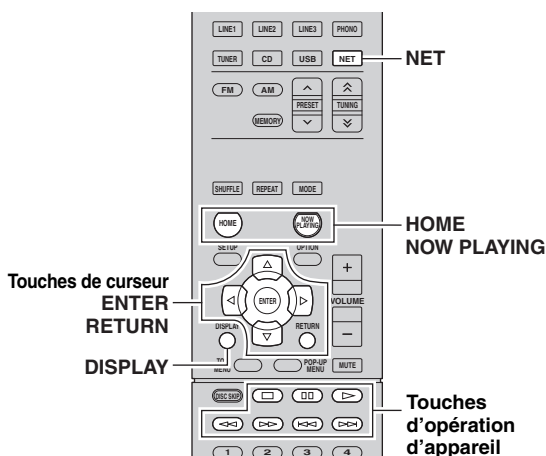

- Pour revenir à l'écran précédent, appuyez sur RETURN.
- Vous pouvez changer les informations de lecture présentes sur l'afficheur de la face avant en appuyant plusieurs fois sur DISPLAY (p.29).
- Vous pouvez surfer sur le site Internet suivant avec un logiciel de navigation et mémoriser l'adresse de vos stations de radio Internet préférées avec des signets.
 - Avant de mémoriser une station de radio Internet, écoutez une quelconque station de radio Internet sur cet appareil.
 - Pour pouvoir créer le compte nécessaire à l'enregistrement, vous devrez fournir le vTuner ID de cet appareil (son adresse MAC) ainsi qu'une adresse email. Vous pouvez vérifier le vTuner ID de cet appareil sous l'option « Information » du menu « Network Setup (SETUP) » (p.32).
<http://yradio.vtuner.com/>
- Utilisez la touche d'opération de l'appareil externe (☐) pour arrêter la lecture.
- Certaines informations peuvent ne pas être disponibles en fonction de la station.

1 Appuyez à plusieurs reprises sur NET pour sélectionner « NET RADIO » comme source d'entrée.

La liste des stations apparaît sur l'affichage de la face avant.



2 Utilisez les touches de curseur pour sélectionner un élément et appuyez sur ENTER.

Quand une station Internet est sélectionnée, la lecture commence et les informations de lecture s'affichent.



Pour afficher la liste des stations pendant l'écoute, appuyez sur HOME. Pour afficher à nouveau les informations de lecture, appuyez sur NOW PLAYING.

Lecture de musique issue d'iTunes ou d'un iPod via un réseau (AirPlay)

La fonction AirPlay vous permet de lire de la musique issue d'iTunes ou d'un iPod sur l'unité via un réseau.

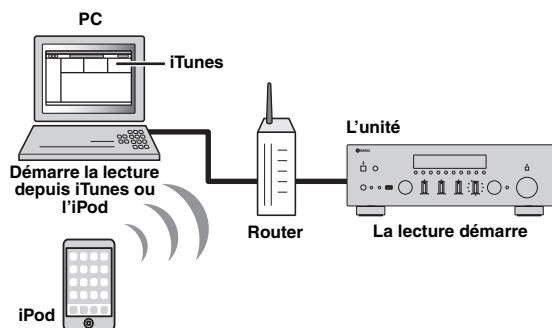

Remarque

Pour utiliser cette fonction, l'unité et votre PC ou l'iPod doivent être raccordés au même routeur (p.13). Vous pouvez vérifier que les paramètres réseau (tels que l'adresse IP) sont correctement attribués à l'unité dans l'option « Information » (p.32) du menu « SETUP ».

AirPlay est compatible avec les iPhone, iPad et iPod touch dotés du système iOS 4.3.3 ou d'une version plus récente, avec les ordinateurs Mac tournant sous OS X Mountain Lion et avec les Mac et PC dotés du logiciel iTunes 10.2.2 ou d'une version antérieure.
(à compter d'août 2013)

Lecture de contenus musicaux issus d'iTunes ou d'un iPod

Suivez la procédure ci-après pour lire des contenus musicaux issus d'iTunes ou d'un iPod sur l'unité.

- 1 Mettez sous tension l'unité et démarrez iTunes sur le PC ou affichez l'écran de lecture de l'iPod.**
Si iTunes et ou l'iPod reconnaît l'unité, l'icône AirPlay () s'affiche.

iTunes (exemple)



iPod (exemple)

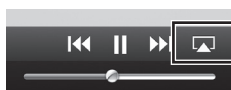

Remarque

Si l'icône ne s'affiche pas, vérifiez que l'unité et le PC ou l'iPod sont correctement raccordés au routeur.

- 2 Sur iTunes ou l'iPod, cliquez (appuyez) sur l'icône AirPlay et sélectionnez l'unité (nom du réseau de l'unité) comme appareil de sortie audio.**

iTunes (exemple)

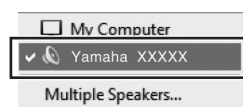

iPod (exemple)



Nom du réseau de l'unité

3 Sélectionnez un morceau et démarrez la lecture.

L'unité sélectionne automatiquement « AirPlay » comme source d'entrée et démarre la lecture. Les informations de lecture sont présentées sur l'afficheur de la face avant.







- Vous pouvez changer les informations de lecture présentes sur l'afficheur de la face avant en appuyant plusieurs fois sur DISPLAY (p.29).
- Vous pouvez mettre l'unité sous tension automatiquement lors du démarrage de la lecture sur iTunes ou sur l'iPod en réglant l'option « NET Standby » (p.32) du menu « SETUP » sur « On ».
- Vous pouvez modifier le nom du réseau (nom de l'unité du réseau) affiché sur iTunes ou l'iPod dans l'option « Network Name » (p.33) du menu « SETUP ».
- Si vous sélectionnez l'autre source d'entrée de l'unité pendant la lecture, cette dernière s'arrête automatiquement sur iTunes ou l'iPod.
- Vous pouvez régler le volume de l'unité depuis iTunes ou l'iPod lors de la lecture. Pour désactiver les commandes de volume depuis iTunes ou l'iPod, réglez « Vol.Interlock » (p.30) dans le menu « OPTION » sur « Off ».

Attention

- Si vous utilisez les commandes d'iTunes ou de l'iPod pour régler le volume, ce dernier peut être étonnamment élevé. Cela peut endommager l'unité ou les enceintes. Si le volume augmente soudainement lors de la lecture, interrompez-la immédiatement sur iTunes ou l'iPod.

Utilisez les touches de télécommande suivantes pour contrôler la lecture.

Touches d'opération d'appareil externe		Reprend la lecture après la pause.
		Arrête la lecture.
		Arrête temporairement la lecture.
		Permet d'avancer ou de reculer rapidement.
		Permet d'avancer ou de reculer rapidement.
Repeat		Change les réglages de lecture répétée
Shuffle		Change les réglages de lecture aléatoire

Remarque

Pour contrôler la lecture depuis iTunes à l'aide de la télécommande de l'unité, vous devez configurer les préférences iTunes afin d'activer à l'avance le contrôle d'iTunes à partir d'enceintes distantes.

iTunes (exemple de la version anglaise)

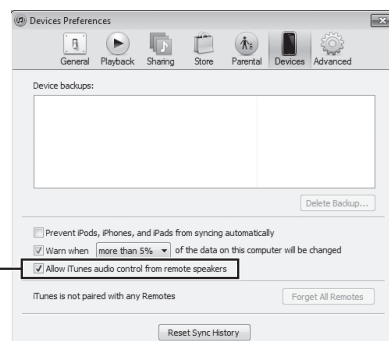

Changement des informations présentées sur l'afficheur de la face avant

Si vous avez sélectionné une source USB ou une source réseau comme source d'entrée, vous pouvez changer les informations de lecture présentes sur l'afficheur de la face avant.

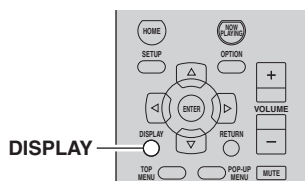

1 Appuyez sur DISPLAY.

Chaque fois que vous appuyez sur la touche, l'élément affiché change.



Nom d'élément

Environ trois secondes plus tard, les informations correspondant à l'élément affiché apparaissent.



Icône

Source d'entrée	Élément
USB (iPod) SERVER AirPlay	Song (titre du morceau), Artist (nom de l'artiste), Album (nom de l'album), Time
NET RADIO	Song (titre du morceau), Album (nom de l'artiste), Station (nom de la station), Time

Configuration de réglages de lecture distincts pour différentes sources de lecture (menu OPTION)

Vous pouvez configurer des réglages de lecture distincts pour différentes sources de lecture. Ce menu permet de configurer facilement les paramètres durant la lecture.

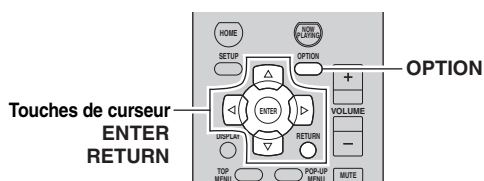

1 Appuyez sur OPTION.



2 Utilisez les touches de curseur pour sélectionner un élément et appuyez sur ENTER.



Pour revenir au statut précédent pendant les opérations du menu, appuyez sur RETURN.

3 Utilisez les touches de curseur (</>) pour sélectionner un réglage.

4 Pour quitter le menu, appuyez sur OPTION.

Éléments du menu OPTION



Les éléments disponibles varient en fonction de la source d'entrée sélectionnée.

Élément	Fonction	Page
Volume Trim	Rectifie les différences de niveau du volume entre les sources d'entrée.	30
Signal Info	Affiche les informations relatives au signal audio.	30
Auto Preset	Enregistre automatiquement les stations FM émettant des signaux puissants en tant que présélections.	18
Clear Preset	Effacez les stations radio enregistrées sur les numéros de présélection.	19
TrafficProgram	Recherche automatiquement une station d'informations sur la circulation routière.	20
Repeat	Configure la lecture répétée pour l'iPod, le dispositif de stockage USB ou le serveur multimédia.	22, 24, 26
Shuffle	Configure la lecture aléatoire pour l'iPod, le dispositif de stockage USB ou le serveur multimédia.	22, 24, 26
Vol.Interlock	Active/désactive les commandes de volume depuis iTunes ou l'iPod via AirPlay.	30

■ Volume Trim

Rectifie les différences de niveau du volume entre les sources d'entrée. Si vous êtes gêné par des différences de volume lors du changement des sources d'entrée, utilisez cette fonction pour les corriger.



Ce réglage s'applique séparément à chaque source d'entrée.

Plage de réglage

-10,0 dB à +10,0 dB (incrément de 0,5 dB)

Réglage par défaut

0,0 dB

■ Signal Info

Affiche les informations relatives au signal audio.

Choix

FORMAT	Format audio du signal d'entrée
CHAN	Si l'appareil reçoit un signal audio autre qu'un signal stéréo, « --- » s'affiche.
SAMPL	Nombre d'échantillons par seconde du signal numérique d'entrée



Pour afficher les informations sur l'afficheur de la face avant, appuyez sur les touches de curseur (Δ / ▽) à plusieurs reprises.

■ Vol.Interlock

Active/désactive les commandes de volume depuis iTunes ou l'iPod via AirPlay.

Réglages

Off	Désactive les commandes de volume depuis iTunes ou l'iPod.
Ltd (par défaut)	Active les commandes de volume depuis iTunes ou l'iPod dans la plage limitée (-80,0 dB à 0,0 dB et mise en sourdine).
Full	Active les commandes de volume depuis iTunes ou l'iPod dans la plage complète (-80,0 dB à +16,5 dB et mise en sourdine).

Configuration des diverses fonctions (menu SETUP)

Ce menu permet de régler les divers paramètres de l'appareil.

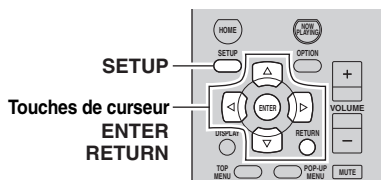

1 Appuyez sur SETUP.



2 Utilisez les touches de curseur (Δ / ▽) pour sélectionner un menu.



3 Appuyez sur ENTER.



4 Utilisez les touches de curseur (◀ / ▶) pour sélectionner un réglage et appuyez sur ENTER.



Pour revenir au statut précédent pendant les opérations du menu, appuyez sur RETURN.

5 Pour quitter le menu, appuyez sur SETUP.

Éléments de menu SETUP

Élément de menu		Fonction	Page
Network Setup	Information	Affiche les informations réseau sur l'unité.	32
	IP Address	Configure les paramètres du réseau (tels que l'adresse IP).	32
	MAC Filter	Filtre Définit le filtre Adresse MAC permettant de limiter l'accès à l'unité depuis d'autres périphériques réseau.	32
	DMC Control	Indique si un contrôleur de média numérique (DMC) compatible DLNA est autorisé à contrôler la lecture.	32
	NET Standby	Indique si la fonction permettant de mettre l'unité sous tension depuis d'autres périphériques réseau est activée/désactivée.	32
	Network Name	Modifie le nom du réseau (nom de l'unité du réseau) affiché sur les autres périphériques réseau.	33
	Update	Met à jour le microprogramme via le réseau.	33
Max Volume	Règle le volume maximum de sorte que le son ne soit pas trop assourdissant.	33	
Initial Volume	Règle le volume initial pour quand ce récepteur est mis sous tension.	33	
AutoPowerStdby	Règle la durée préalable à la mise en veille automatique.	33	
ECO Mode	Active/désactive le mode ECO (mode d'économie d'énergie).	33	
DC OUT	Sélectionne le mode d'alimentation via la prise DC OUT.	33	

Network Setup

Configure les réglages de réseau.

■ Information

Affiche les informations réseau sur l'unité.

NewFwAvailable	S'affiche si une mise à jour du microprogramme de cet appareil est disponible (p.39).
STATUS	État du raccordement de la prise NETWORK
MAC	Adresse MAC
IP	Adresse IP
SUBNET	Masque sous réseau
GTWY	Adresse IP de la passerelle par défaut
DNS P	Adresse IP du serveur DNS primaire
DNS S	Adresse IP du serveur DNS secondaire
VTUNER	ID de la radio Internet (vTuner)

■ IP Address

Configure les paramètres du réseau (tels que l'adresse IP).

DHCP

Choisir d'utiliser ou non un serveur DHCP.

Off	N'utilise pas un serveur DHCP. Configurez manuellement les paramètres réseau. Pour plus d'informations, reportez-vous à la section « Réglage manuel des paramètres réseau ».
On (par défaut)	Un serveur DHCP permet d'obtenir automatiquement les paramètres réseau de l'unité (tels que l'adresse IP).

Réglage manuel des paramètres réseau

1 Réglez « DHCP » sur « Off ».

2 Utilisez les touches de curseur (Δ / ▽) pour sélectionner un type de paramètre.

Address	Spécifie une adresse IP.
Subnet Mask	Spécifie un masque sous réseau.
Default Gateway	Spécifie l'adresse IP de la passerelle par défaut.
DNS Server(P)	Spécifie l'adresse IP du serveur DNS primaire.
DNS Server(S)	Spécifie l'adresse IP du serveur DNS secondaire.

3 Utilisez les touches de curseur (◀ / ▶) pour sélectionner la position d'édition.



(Exemple : réglage d'adresse IP)

Utilisez les touches de curseur (◀ / ▶) pour passer d'un segment à l'autre de l'adresse (Address1, Address2...).

4 Utilisez les touches de curseur (Δ / ▽) ou les touches numériques pour modifier une valeur.

5 Pour quitter le menu, appuyez sur SETUP.

■ MAC Filter

Définit le filtre Adresse MAC permettant de limiter l'accès à l'unité depuis d'autres périphériques réseau.

Filter

Active/désactive le filtre adresse MAC.

Off (par défaut)	Désactive le filtre adresse MAC.
On	Active le filtre adresse MAC. Dans « MAC Address 01-10 », indiquez les adresses MAC des périphériques réseau autorisés à accéder à l'unité.

Réglages de filtre d'adresse MAC

1 Réglez « Filter » sur « On ».

2 Utilisez les touches de curseur (Δ / ▽) pour sélectionner un numéro d'adresse MAC (01 to 10).

3 Utilisez les touches de curseur (◀ / ▶) pour sélectionner le caractère à modifier et (Δ / ▽) pour sélectionner une valeur.

4 Pour quitter le menu, appuyez sur SETUP.



Quand vous utilisez « AirPlay » (p.28) et « DMC Control » (p.32), vous ne pouvez pas limiter l'accès depuis les périphériques du réseau, quel que soit le filtre d'adresse MAC.

■ DMC Control

Indique si un contrôleur de média numérique (DMC) compatible DLNA est autorisé à contrôler la lecture.

Disable	Ne permet pas aux DMC de contrôler la lecture.
Enable (par défaut)	Permet aux DMC de contrôler la lecture.



Un DMC (Digital Media Controller ou contrôleur de média numérique) est un périphérique pouvant contrôler d'autres périphériques réseau. Lorsque cette fonction est activée, vous pouvez contrôler la lecture de l'unité depuis des DMC (tels que Windows Media Player 12) se trouvant sur le même réseau.

■ NET Standby

Indique si l'unité peut être mise sous tension depuis d'autres périphériques réseau (veille du réseau).

Off (par défaut)	Désactive la fonction de veille du réseau.
On	Active la fonction de veille du réseau. (L'unité consomme plus d'électricité que lorsque l'option « Off » est sélectionnée.)

■ Network Name

Modifie le nom du réseau (nom de l'unité du réseau) affiché sur les autres périphériques réseau.

1 Sélectionnez « Network Name ».



2 Appuyez sur ENTER pour accéder à l'écran de modification du nom.



Nom du réseau

3 Utilisez les touches de curseur (</>) pour sélectionner le caractère à modifier et (Δ / ▽) pour sélectionner un caractère.



4 Appuyez sur ENTER pour confirmer le nouveau nom.

5 Pour quitter le menu, appuyez sur SETUP.

■ Update

Met à jour le microprogramme via le réseau.

Perform Update	Lance le processus de mise à jour du microprogramme de l'unité. Pour plus d'informations, reportez-vous à la section « Mise à jour du microprogramme de l'unité via le réseau » (p.39).
Version	Affiche la version du microprogramme installée sur l'unité.
ID	Affiche le numéro d'ID du système.

Max Volume

Règle le volume maximum de sorte que le son ne soit pas trop assourdissant.

Plage de réglage

-30,0 dB à +15,0 dB (incrément de 5,0 dB), +16,5 dB

Réglage par défaut

+16,5 dB

Initial Volume

Règle le volume initial, à la mise sous tension du récepteur.

Off (par défaut)	Définit le niveau du volume au niveau où l'unité se trouvait avant sa dernière mise en veille.
Mute	Règle l'unité afin que le son soit mis en sourdine.
-80,0 dB à +16,5 dB (incrément de 0,5 dB)	Règle le niveau du volume au niveau spécifié.

AutoPowerStdby

Règle la durée préalable à la mise en veille automatique. Si vous ne faites pas fonctionner l'unité pendant la durée spécifiée, elle passe automatiquement en mode veille.

Off	Ne règle pas automatiquement l'unité en mode veille.
2 hours, 4 hours, 8 hours (par défaut), 12 hours	Règle l'unité en mode veille lorsque vous ne l'avez pas utilisée pendant la durée spécifiée. Par exemple, lorsque « 2 hours » est sélectionné, l'unité passe en mode veille après 2 heures de non-utilisation.



Juste avant que l'unité ne passe en mode veille, le message « AutoPowerStdby » s'affiche et un compte à rebours démarre sur l'afficheur de la face avant.

ECO Mode

Active/désactive le mode ECO (économie d'énergie). Lorsque le mode eco est activé, vous pouvez réduire la consommation d'énergie de l'unité.

Off (par défaut)	Désactive le mode ECO.
On	Active le mode ECO.

Remarques

- Veillez à appuyer sur ENTER pour redémarrer l'unité après la sélection d'un réglage. Le nouveau réglage est effectif après le redémarrage de l'unité.
- Lorsque l'option « ECO Mode » est réglée sur « On », l'afficheur de la face avant peut s'éteindre.
- Si vous voulez augmenter le volume du son, réglez « ECO Mode » sur « Off ».

DC OUT

Configure les réglages de la prise DC OUT.

Power Mode

Sélectionne le mode d'alimentation de l'accessoire AV Yamaha connecté à la prise DC OUT.

Cont (par défaut)	Alimente l'appareil externe via la prise DC OUT en continu, que l'unité soit allumée ou en mode veille.
Sync	Alimente l'appareil externe via la prise DC OUT uniquement lorsque l'unité est allumée.

Configuration des paramètres du système (menu **ADVANCED SETUP**)

Configurez les paramètres du système de l'unité à l'aide de l'afficheur de la face avant.

- 1 Mettez l'appareil hors tension.
- 2 Tout en appuyant **RETURN** sur le panneau avant et en maintenant cette pression, appuyez sur $\text{\textcircled{P}}$ (alimentation).

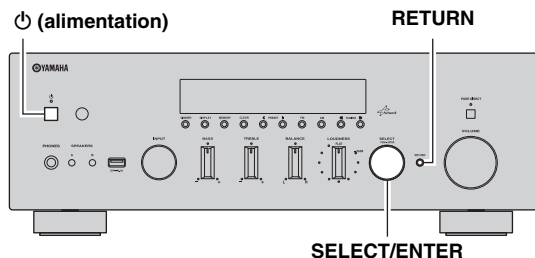

- 3 Tournez **SELECT/ENTER** pour sélectionner un élément.
- 4 Appuyez sur **SELECT/ENTER** pour sélectionner un réglage.
- 5 Appuyez sur $\text{\textcircled{P}}$ (alimentation) pour faire basculer l'unité en mode veille et remettez-la sous tension.
Les nouveaux réglages prennent effet.

Éléments de menu **ADVANCED SETUP**

Élément	Fonction	Page
SP IMP.	Change le réglage de l'impédance des enceintes.	34
REMOTE ID	Sélectionne le code de télécommande de l'unité.	34
INIT	Restaure les réglages par défaut.	35
UPDATE	Met à jour le microprogramme.	35
VERSION	Vérifie la version du microprogramme actuellement installé sur l'unité.	35

Modification du réglage de l'impédance des enceintes (**SP IMP.**)

SP IMP. " " 8Ω MIN

Changez les réglages de l'impédance d'enceinte de l'unité en fonction de l'impédance des enceintes raccordées.

Réglages

4 Ω MIN	Sélectionnez cette option lorsque des enceintes 4 ohms sont raccordées à l'unité.
8 Ω MIN (par défaut)	Sélectionnez cette option lorsque des enceintes 8 ohms ou plus sont raccordées à l'unité.

Sélection du code de la télécommande (**REMOTE ID**)

REMOTE ID " " ID2

Modifiez le code de télécommande de l'unité de sorte qu'il corresponde au code de la télécommande (par défaut : ID2). Lors de l'utilisation de plusieurs récepteurs AV Yamaha, vous pouvez régler chaque télécommande avec un seul ID de commande pour leur récepteur correspondant.

Réglages

ID1, ID2 (par défaut)

■ Changement du code de la télécommande

- 1 Pour sélectionner ID1, tout en maintenant enfoncé l'ID, appuyez sur la touche numérique « 1 » pendant plus de 3 secondes. Pour sélectionner ID2, tout en maintenant enfoncé l'ID, appuyez sur la touche numérique « 2 » pendant plus de 3 secondes.
Une fois le code de télécommande enregistré, « Rem: Success » apparaît sur l'affichage en face avant. Si « Rem: Fail » apparaît sur l'afficheur de la face avant, l'enregistrement a échoué. Répétez la procédure depuis l'étape 1.



Les codes de télécommande enregistrés (p.36) ne sont pas effacés même si vous modifiez le code de la télécommande.

Restauration des réglages par défaut (INIT)

INIT CANCEL

Restaure les réglages par défaut de l'unité.

Choix

ALL	Restaure les réglages par défaut de l'unité.
CANCEL	Ne procède pas à l'initialisation.

Mise à jour du microprogramme (UPDATE)

UPDATE USB

De nouveaux microprogrammes proposant des fonctions supplémentaires ou des améliorations du produit seront publiés le cas échéant. Les mises à jour peuvent être téléchargées à partir de notre site Web. Si l'unité est connectée à Internet, vous pouvez télécharger le microprogramme via le réseau. Pour plus d'informations, reportez-vous aux informations fournies avec les mises à jour.

■ Procédure de mise à jour du microprogramme

N'effectuez pas cette procédure à moins que la mise à jour du microprogramme soit nécessaire. Veuillez également à lire les informations fournies avec les mises à jour avant de mettre le microprogramme à jour.

- Appuyez à plusieurs reprises sur SELECT/ENTER pour sélectionner « USB » ou « NETWORK » et appuyez sur DISPLAY pour lancer la mise à jour du microprogramme.**

Choix

USB	Mettez à jour le microprogramme à l'aide d'un dispositif de stockage USB.
NETWORK	Mettez à jour le microprogramme via le réseau.



Si l'appareil détecte une version plus récente du microprogramme sur le réseau, « NewFwAvailable » s'affiche sous l'option « Information » du menu « Network Setup ». Dans ce cas, vous pouvez également mettre à jour le microprogramme de l'unité en suivant la procédure indiquée dans la section « Mise à jour du microprogramme de l'unité via le réseau » (p.39).

Vérification de la version du microprogramme (VERSION)

VERSION XX.XX

Vérifiez la version du microprogramme actuellement installé sur l'unité.



- Vous pouvez également vérifier la version du microprogramme grâce à l'option « Update » (p.33) du menu « SETUP ».
- L'affichage de la version du microprogramme peut prendre un certain temps.

Commande d'appareils externes avec la télécommande

Vous pouvez utiliser la télécommande de l'unité pour contrôler les appareils externes de type lecteurs de CD si vous avez enregistré le code de télécommande de l'appareil externe.

Remarques

- Il est impossible de commander un appareil externe non équipé d'un détecteur de télécommande.
- Vérifiez que le code de la télécommande de l'appareil externe est réglé sur « ID1 ». Si aucun autre ID n'est sélectionné, les opérations commandées par la télécommande risquent de ne pas fonctionner correctement.
- Le retrait des piles de la télécommande pendant plus de 2 minutes, peut entraîner l'effacement des codes enregistrés. Dans ce cas, insérez de nouvelles piles et enregistrez de nouveau les codes.

Enregistrement du code de télécommande pour un téléviseur

Vous pouvez utiliser la télécommande de l'unité pour faire fonctionner un téléviseur si vous avez enregistré son code.



Vous pouvez aussi attribuer le code de la télécommande du téléviseur aux touches de sélection d'entrée de l'unité (p.37). Cela vous permet d'utiliser les touches de curseur ou les touches numériques pour faire fonctionner le téléviseur (cette fonction peut ne pas être disponible sur certains modèles de téléviseur).

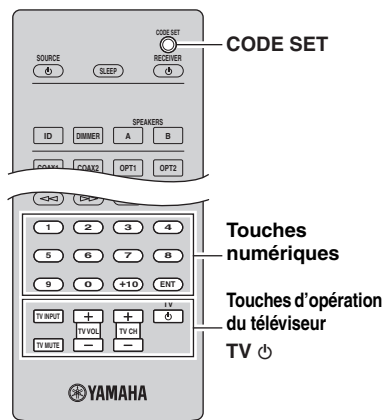

4 Utilisez les touches numériques pour entrer le code de télécommande à 4 chiffres.

Une fois le code de télécommande enregistré, « Rem: Success » apparaît sur l'affichage en face avant. Si « Rem: Fail » apparaît sur l'afficheur de la face avant, l'enregistrement a échoué. Répétez la procédure depuis l'étape 2.

■ Commande du téléviseur

Une fois le code de télécommande associé à votre téléviseur enregistré, vous pouvez le commander à l'aide des touches d'opération du téléviseur quelle que soit la source d'entrée sélectionnée sur l'unité.

Touches d'opération du téléviseur	INPUT	Bascule entre les entrées vidéo du téléviseur.
	MUTE	Met en sourdine les signaux audio du téléviseur.
	TV VOL	Règle le volume du téléviseur.
	TV CH	Bascule entre les chaînes du téléviseur
	TV	Met le téléviseur sous/hors tension.

1 Pour le code de télécommande de votre téléviseur, voyez la section « LISTE DES CODES DE COMMANDE » (à la fin de ce manuel).



En présence de plusieurs codes, enregistrez le premier de la liste. S'il ne fonctionne pas, essayez les autres codes.

2 Appuyez sur CODE SET à l'aide d'un objet pointu, comme une mine de crayon.

Effectuez chacune des étapes suivantes en 1 minute. Sinon, le réglage sera annulé. Dans ce cas, répétez la procédure depuis l'étape 2.

3 Appuyez sur TV .

Enregistrement des codes de télécommande pour des appareils de lecture

Vous pouvez utiliser la télécommande de l'unité pour faire fonctionner des appareils de lecture si vous avez enregistré leur code. Vous pouvez également utiliser les touches de sélection d'entrée auxquelles des codes de télécommande sont attribués pour changer les appareils de lecture contrôlés par la télécommande.

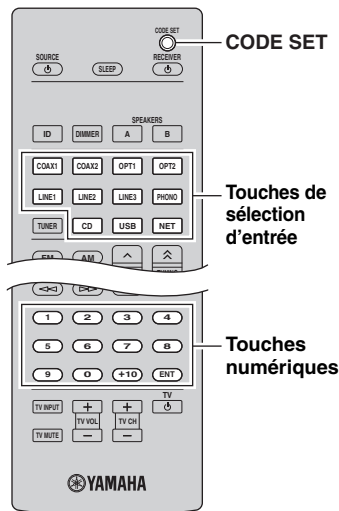

■ Commande d'un appareil de lecture

Une fois le code de télécommande associé à votre appareil de lecture enregistré, vous pouvez le commander à l'aide des touches suivantes après avoir sélectionné la source d'entrée ou la scène.

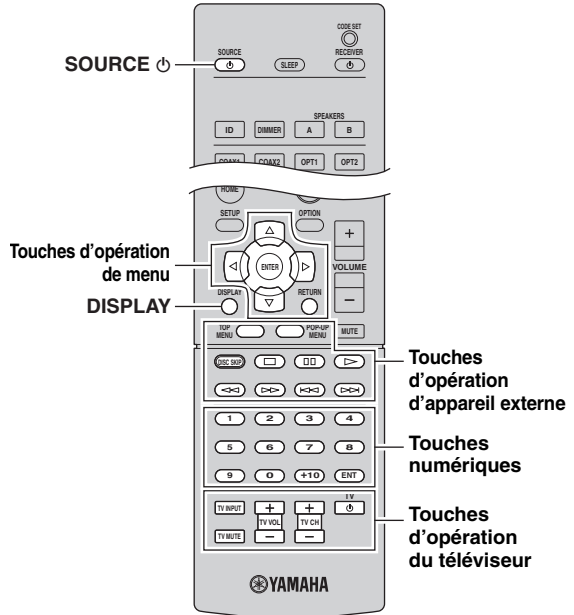

1 Pour le code de télécommande de votre appareil de lecture, voyez la section « LISTE DES CODES DE COMMANDE » (à la fin de ce manuel).

☀
En présence de plusieurs codes, enregistrez le premier de la liste. S'il ne fonctionne pas, essayez les autres codes.

2 Appuyez sur **CODE SET** à l'aide d'un objet pointu, comme une mine de crayon. Effectuez chacune des étapes suivantes en 1 minute. Sinon, le réglage sera annulé. Dans ce cas, répétez la procédure depuis l'étape 2.

3 Appuyez sur la touche de sélection d'entrée. Par exemple, appuyez sur CD pour définir le code de télécommande de l'appareil de lecture raccordé à la prise CD.

4 Utilisez les touches numériques pour entrer le code de télécommande à 4 chiffres. Une fois le code de télécommande enregistré, « Rem: Success » apparaît sur l'affichage en face avant. Si « Rem: Fail » apparaît sur l'afficheur de la face avant, l'enregistrement a échoué. Répétez la procédure depuis l'étape 2.

SOURCE ⏻		Met l'appareil de lecture sous et hors tension.
Touches d'opération de menu	Touches de curseur	Permettent de sélectionner une option.
	ENTER	Confirme un élément sélectionné.
	RETURN	Retourne au statut précédent.
DISPLAY		Change les informations présentées sur l'afficheur.
Touches d'opération d'appareil externe	TOP MENU	Affiche le menu supérieur.
	POP-UP MENU	Affiche le menu contextuel.
	⏏	Arrête la lecture.
	⏏	Arrête temporairement la lecture.
	▷	Démarre la lecture de la vidéo ou du morceau sélectionné.
	◀◀	Effectue une recherche vers l'arrière/vers l'avant (avec la touche correspondante maintenue enfoncée).
	▶▶	Permet d'avancer ou de reculer rapidement.
Touches numériques		Permettent d'entrer des valeurs numériques.
Touches d'opération du téléviseur		Permettent de commander le téléviseur (p.36).

Remarque

Ces touches fonctionnent uniquement si votre appareil de lecture dispose de la fonction correspondante et s'il peut être contrôlé au moyen d'une télécommande infrarouge.

Réinitialisation des codes de télécommande

Vous pouvez initialiser les codes de télécommande assignés à chaque touche de sélection d'entrée et retrouver les assignations d'usine.

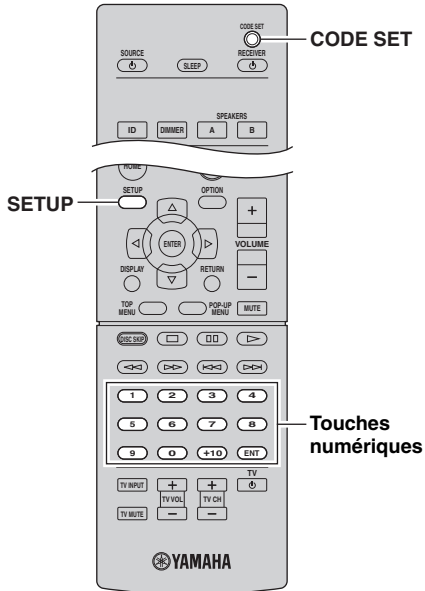

- 1 Appuyez sur CODE SET à l'aide d'un objet pointu, comme une mine de crayon.**
Effectuez chacune des étapes suivantes en 1 minute. Sinon, le réglage sera annulé. Dans ce cas, répétez la procédure depuis l'étape 1.
- 2 Appuyez sur SETUP.**
- 3 Utilisez les touches numériques pour entrer « 9981 ».**
Une fois le code de télécommande enregistré, « Rem: Success » apparaît sur l'affichage en face avant. Si « Rem: Fail » apparaît sur l'afficheur de la face avant, l'enregistrement a échoué. Répétez la procédure depuis l'étape 1.

Mise à jour du microprogramme de l'unité via le réseau

De nouveaux microprogrammes proposant des fonctions supplémentaires ou des améliorations du produit seront publiés le cas échéant. Si l'unité est connectée à Internet, vous pouvez télécharger le microprogramme via le réseau et le mettre à jour.

Remarques

- N'utilisez pas l'unité et ne déconnectez pas le câble d'alimentation ou le câble réseau lors de la mise à jour du microprogramme. La mise à jour peut prendre environ 20 minutes ou plus (en fonction de votre débit Internet).
- Si l'unité est connectée au réseau sans fil via un adaptateur, il se peut que la mise à jour réseau ne soit pas possible, en fonction de la connexion réseau utilisée. Dans ce cas, mettez à jour le microprogramme à l'aide du dispositif de stockage USB (p.35).



Vous pouvez aussi mettre à jour le microprogramme à l'aide du dispositif de stockage USB depuis le menu « ADVANCED SETUP » (p.35).

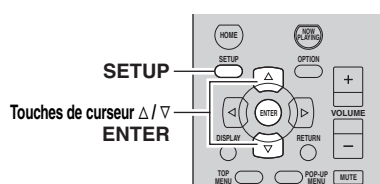

1 Appuyez sur SETUP.

2 Utilisez les touches de curseur pour sélectionner « Network Setup » et appuyez sur ENTER.

3 Utilisez les touches de curseur pour sélectionner « Information » et appuyez sur ENTER.

Si un nouveau microprogramme est disponible, « NewFwAvailable » apparaît sur l'afficheur de la face avant.



4 Appuyez sur RETURN pour retourner au statut précédent.

5 Utilisez les touches de curseur pour sélectionner « Update » et appuyez sur ENTER.



6 Pour lancer la mise à jour du microprogramme, appuyez sur ENTER.

L'unité redémarre et lance la mise à jour du microprogramme.



Pour annuler l'opération sans avoir mis à jour le microprogramme, appuyez sur SETUP.

7 Si « UPDATE SUCCESS » apparaît sur l'afficheur de la face avant, appuyez sur (alimentation) sur le panneau avant.

La mise à jour du microprogramme est terminée.

Guide de dépannage

Reportez-vous au tableau suivant si l'appareil ne fonctionne pas comme il devrait. Si le problème que vous rencontrez n'est pas mentionné ci-dessous, ou encore si les actions correctives suggérées sont sans effet, mettez l'appareil en mode veille, débranchez le cordon d'alimentation et prenez contact avec le revendeur ou le service après-vente agréé Yamaha le plus proche.

■ Généralités

Anomalies	Causes possibles	Actions correctives	Voir la page
Impossible de mettre cet appareil sous tension.	Le circuit de protection a été activé trois fois de suite. Si tel est le cas, le témoin de veille clignote lorsque vous essayez de mettre l'unité sous tension.	Par mesure de protection, la fonction de mise sous tension est désactivée. Contactez votre revendeur ou le centre d'entretien Yamaha le plus proche pour demander la réparation.	—
	Le cordon d'alimentation n'est pas convenablement branché, ou pas branché du tout.	Branchez fermement le cordon d'alimentation.	—
	Le réglage de l'impédance est incorrect.	Réglez l'impédance en fonction de vos enceintes.	11
	Le circuit de protection a été actionné du fait de la présence d'un court-circuit, etc.	Vérifiez que les fils des enceintes ne se touchent pas, puis remettez l'appareil sous tension.	10
	L'appareil a été soumis à une forte décharge électrique (provoquée par exemple par un orage ou une décharge d'électricité statique).	Mettez l'appareil en mode veille, débranchez le cordon d'alimentation, rebranchez-le après 30 secondes, puis utilisez-le normalement.	—
Aucun son	Raccordement incorrect des câbles d'entrée ou de sortie.	Raccordez correctement les câbles. Si l'anomalie persiste, il se peut que les câbles soient défectueux.	10
	Aucune source d'entrée appropriée n'est sélectionnée.	Sélectionnez une source d'entrée appropriée à l'aide du sélecteur INPUT du panneau avant (ou de l'une des touches du sélecteur d'entrée de la télécommande).	14
	Les commutateurs SPEAKERS A/B ne sont pas réglés correctement.	Allumez les SPEAKERS A ou les SPEAKERS B correspondants.	14
	Les raccordements des enceintes ne sont pas assurés.	Assurez les raccordements.	10
	La sortie est en mode silencieux.	Désactivez le mode silencieux.	8
	Le réglage de volume Max ou Initial est trop bas.	Augmentez la valeur du réglage.	33
	Le composant correspondant à la source d'entrée sélectionnée est désactivé ou ne fonctionne pas.	Allumez le composant et assurez-vous qu'il fonctionne.	—
	La sortie audio d'un appareil audio raccordé à une entrée audio numérique (prises COAXIAL 1-2/OPTICAL 1-2) produit un format de signal autre que PCM.	Réglez l'appareil externe de sorte qu'il produise un signal PCM.	—
Le son se coupe soudainement.	Le circuit de protection a été actionné du fait de la présence d'un court-circuit, etc.	Réglez l'impédance afin qu'elle corresponde à vos enceintes.	11
		Vérifiez que les fils des enceintes ne se touchent pas, puis remettez l'appareil sous tension.	10
	L'appareil a chauffé de manière excessive.	Vérifiez que les ouvertures situées sur le panneau supérieur ne sont pas obstruées.	—
	La fonction de mise en veille automatique a été activée.	Désactivez la fonction de mise en veille automatique ou choisissez un délai plus long (« AutoPowerStdby » sous le menu « SETUP »).	34

Anomalies	Causes possibles	Actions correctives	Voir la page
Seule l'enceinte de gauche ou de droite émet des sons.	Les raccordements des câbles sont incorrects.	Raccordez correctement les câbles. Si l'anomalie persiste, il se peut que les câbles soient défectueux.	10
	Réglage incorrect de la commande BALANCE.	Régalez la commande BALANCE sur la position appropriée.	15
Basses insuffisantes et absence d'ambiance.	Les fils + et – sont inversés sur l'amplificateur ou les enceintes.	Raccordez les fils d'enceinte en respectant la phase + et –.	10
Un ronflement se fait entendre.	Les raccordements des câbles sont incorrects.	Raccordez fermement les fiches audio. Si l'anomalie persiste, il se peut que les câbles soient défectueux.	10
	Pas de connexion du tourne-disque à la borne GND.	Raccordez le tourne-disque à la borne GND de cet appareil.	10
Le niveau sonore est trop faible pendant la lecture d'un disque.	La lecture du disque s'effectue sur un tourne-disque doté d'une cartouche MC.	Le tourne-disque doit être raccordé à cet appareil via l'amplificateur principal MC.	—
Le son est de moins bonne qualité lorsque vous écoutez avec un casque raccordé au lecteur de CD ou à la platine à cassette raccordé à cet appareil.	L'appareil est hors tension ou en mode veille.	Mettez l'appareil sous tension.	14
Le niveau sonore est faible.	La fonction de commande Loudness est activée.	Réduisez le volume, réglez la commande LOUDNESS sur la position FLAT, puis réajustez le volume.	15

■ Syntoniseur

Anomalies		Causes possibles	Actions correctives	Voir la page
FM	La réception FM en stéréophonie est parasitée.	Les caractéristiques particulières des émissions FM stéréophoniques reçues sont à l'origine de cette anomalie si l'émetteur est trop éloigné, ou encore si le niveau d'entrée sur l'antenne est médiocre.	Vérifiez les raccordements de l'antenne. Essayez d'utiliser une antenne FM directionnelle de bonne qualité.	12
			Passez en mode monaural.	17
	La réception FM est mauvaise, même avec une antenne de bonne qualité.	L'appareil est soumis aux effets de trajets multiples.	Essayez de changer la position de l'antenne pour supprimer les trajets multiples.	—
	Il n'est pas possible d'effectuer la syntonisation automatique sur la station désirée.	Le signal capté est trop faible.	Essayez d'utiliser une antenne FM directionnelle de bonne qualité.	12
Essayez d'effectuer la syntonisation manuellement.			17	
FM/AM	NO PRESETS est affiché.	Aucune station présélectionnée n'est en mémoire.	Mettez en mémoire les stations que vous voulez écouter avant d'utiliser la présélection.	18
	WRONG STATION est affiché.	Une fréquence FM/AM incorrecte a été entrée.	Entrez une fréquence qui peut être captée.	17
AM	Il n'est pas possible d'effectuer la syntonisation automatique sur la station désirée.	Le signal capté est trop faible ou les raccordements de l'antenne ne sont pas serrés correctement.	Resserrez les raccordements de l'antenne AM et orientez cette dernière de façon à obtenir la meilleure réception possible.	—
			Essayez d'effectuer la syntonisation manuellement.	17
	La présélection automatique des stations ne fonctionne pas.	La présélection automatique des stations n'est pas disponible pour les stations AM.	Présélectionnez manuellement les stations.	18
	Des craquements et des sifflements sont produits en permanence.	Ces bruits peuvent être dus à des éclairs, des lampes fluorescentes, des moteurs électriques, des thermostats ou à d'autres appareils électriques.	Essayez d'utiliser une antenne extérieure et un fil de terre. Cela peut améliorer les choses mais il est souvent difficile de supprimer tous les bruits.	—
	Vous entendez des bruits sourds et des couinements.	Un téléviseur est utilisé à proximité.	Éloignez l'appareil du téléviseur.	—

■ USB et réseau

Anomalies	Causes possibles	Actions correctives	Voir la page
L'unité ne détecte pas le dispositif USB.	Le dispositif USB n'est pas correctement raccordé à la prise USB.	Mettez l'unité hors tension, rebranchez votre dispositif USB et remettez l'unité sous tension.	—
	Le système de fichiers du dispositif USB n'est pas au format FAT16 ou FAT32.	Utilisez un dispositif USB au format FAT16 ou FAT32.	—
Impossible d'afficher les dossiers et fichiers du dispositif USB.	Les données du dispositif USB sont protégées par cryptage.	Utilisez un dispositif USB sans fonction de cryptage.	—
La fonction réseau ne fonctionne pas.	Les paramètres réseau (adresse IP) n'ont pas été obtenus correctement.	Activez la fonction du serveur DHCP sur votre routeur et réglez l'option « DHCP » du menu « SETUP » sur « On » sur l'unité. Si vous souhaitez configurer manuellement les paramètres réseau, vérifiez que vous utilisez une adresse IP qui n'est pas utilisée par d'autres périphériques réseau.	32
L'unité ne détecte pas le PC.	Le réglage du partage de support est incorrect.	Configurez le paramètre de partage et sélectionnez l'unité comme un appareil sur lequel des contenus musicaux sont partagés.	—
	Certains logiciels de sécurité installés sur votre PC bloquent l'accès de l'unité à votre PC.	Vérifiez les réglages des logiciels de sécurité installés sur votre PC.	—
	L'unité et le PC ne se trouvent pas sur le même réseau.	Vérifiez les connexions réseau et vos paramètres de routeur avant de raccorder l'unité et le PC au même réseau.	13
	Le filtre adresse MAC est désactivé sur l'unité.	Dans « MAC Filter » du menu « SETUP », désactivez le filtre adresse MAC ou spécifiez l'adresse MAC de votre PC pour permettre à ce dernier d'accéder à l'unité.	32
Impossible d'afficher ou de lire les fichiers du PC.	Les fichiers ne sont pas pris en charge par l'unité ou le serveur multimédia.	Utilisez le format de fichier pris en charge à la fois par l'unité et le serveur multimédia. Pour plus d'informations sur les formats de fichier pris en charge par l'unité, reportez-vous à la section « Lecture de musique stockée sur des serveurs multimédias (PC/NAS) ».	25
Impossible de lire la radio Internet.	La station radio Internet sélectionnée est actuellement indisponible.	Il se peut qu'un problème soit survenu au niveau de la station de radio ou que le service ait été interrompu. Réessayez ultérieurement ou sélectionnez une autre station.	—
	La station radio Internet sélectionnée n'émet plus actuellement.	Certaines stations de radio Internet n'émettent pas à certaines heures de la journée. Réessayez ultérieurement ou sélectionnez une autre station.	—
	L'accès au réseau est limité par les paramètres de pare-feu de vos périphériques réseau (tels que le routeur).	Vérifiez le réglage pare-feu de vos périphériques réseau. La radio Internet est uniquement lisible lorsqu'elle passe par le port désigné par chaque station radio. Le numéro de port varie en fonction de la station de radio.	—
L'application « NP Controller » pour Smartphone et tablettes ne parvient pas à détecter l'unité.	Le filtre adresse MAC est désactivé sur l'unité.	Dans « MAC Filter » du menu « Network Setup », désactivez le filtre adresse MAC ou spécifiez l'adresse MAC de votre Smartphone ou tablette pour lui permettre d'accéder à l'unité.	32
	L'unité et le Smartphone/tablette ne se trouvent pas sur le même réseau.	Vérifiez les connexions réseau et les paramètres de routeur avant de connecter l'unité et le Smartphone/tablette au même réseau.	—
La mise à jour du microprogramme via le réseau a échoué.	Selon le réseau, il se pourrait que la mise à jour ne soit pas possible.	Effectuez à nouveau la mise à jour du microprogramme via le réseau ou utilisez un dispositif de stockage USB.	35

■ Télécommande

Anomalies	Causes possibles	Actions correctives	Voir la page
La télécommande ne fonctionne pas correctement.	Distance ou angle incorrect.	La télécommande fonctionne jusqu'à une portée de 6 m et à un angle de 30 degrés maximum par rapport au panneau avant.	9
	Les rayons directs du soleil ou un éclairage direct (provenant d'une lampe fluorescente à changement de fréquence, etc.) frappent le capteur de télécommande de cet appareil.	Repositionnez cet appareil.	—
	Les piles sont usagées.	Remplacez toutes les piles.	—
	L'ID de la télécommande et l'ID de l'appareil ne correspondent pas.	Remplacez l'ID de la télécommande ou de cet appareil.	34
	Le code de la télécommande n'a pas été correctement défini.	Essayez de définir un autre code du même fabricant avec les « LISTE DES CODES DE COMMANDE » à la fin de ce manuel.	—
	Même si le code de la télécommande a été correctement défini, certains modèles ne réagissent pas à la télécommande.	Utilisez la télécommande fournie pour les composants.	—
	Vous n'avez pas appuyé sur la touche de sélection d'entrée correspondant au composant que vous essayez de commander.	Appuyez sur la touche de sélection d'entrée correspondant au composant que vous essayez de commander, puis appuyez sur la ou les touches de la télécommande voulues.	—

Signalement d'erreurs sur l'afficheur de la face avant

Message	Causes possibles	Actions correctives
Access denied	L'accès au PC est refusé.	Configurez les paramètres de partage et sélectionnez l'unité comme un appareil sur lequel des contenus musicaux sont partagés (p.25).
Access error	L'unité ne parvient pas à accéder au dispositif USB.	Mettez l'unité hors tension et rebranchez votre dispositif USB. Si l'anomalie persiste, essayez un autre dispositif USB.
	L'unité ne parvient pas à accéder à l'iPod.	Éteignez, puis rallumez l'iPod.
	L'unité ne prend pas en charge l'iPod raccordé.	Utilisez un iPod pris en charge par l'unité (p.21).
	Un problème est survenu lors de l'acheminement du signal du réseau vers l'unité.	Assurez-vous que votre routeur et votre modem sont sous tension. Vérifiez la connexion entre l'unité et le routeur (ou concentrateur) (p.13).
Check SP Wires	Les câbles d'enceintes subissent des courts-circuits.	Torsadez solidement les fils nus de chaque câble et raccordez-les correctement à l'unité et aux enceintes.
No content	Le dossier sélectionné ne contient aucun fichier lisible.	Sélectionnez un dossier contenant des fichiers pris en charge par l'unité.
No device	L'unité ne parvient pas à détecter le dispositif USB.	Mettez l'unité hors tension et rebranchez votre dispositif USB. Si l'anomalie persiste, essayez un autre dispositif USB.
	L'unité ne parvient pas à détecter l'iPod.	Éteignez, puis rallumez l'iPod.
Please wait	L'unité se prépare à se connecter au réseau.	Attendez que le message disparaisse. Si le message reste affiché plus de 3 minutes, mettez l'unité hors tension, puis remettez-la sous tension.
RemID Mismatch	Le code de télécommande de l'unité et celui de la télécommande ne sont pas identiques.	Modifiez le code de télécommande de l'unité ou celui de la télécommande (p.34).
Unable to play	L'unité ne parvient pas à lire les morceaux stockés sur l'iPod pour une raison quelconque.	Vérifiez les données. S'il est impossible de les lire sur l'iPod lui-même, il se peut que la zone de stockage ou les données soient défectueuses.
	L'unité ne parvient pas à lire les morceaux stockés sur le PC pour une raison quelconque.	Vérifiez que l'unité prend en charge le format des fichiers que vous tentez de lire. Pour en savoir plus sur les formats pris en charge par l'appareil, reportez-vous à « Lecture de musique stockée sur des serveurs multimédias (PC/NAS) » (p.25). Si l'unité prend en charge le format de fichier, mais qu'elle ne parvient toujours pas à lire les fichiers, il se peut que le réseau soit surchargé.
Version error	La mise à jour du microprogramme a échoué.	Effectuez à nouveau la mise à jour du microprogramme.

Marques commerciales



« Made for iPod », « Made for iPhone », et « Made for iPad » signifient qu'un accessoire électronique a été conçu pour se raccorder spécifiquement à un iPod, un iPhone ou un iPad et a été certifié par le développeur pour répondre aux normes de performance Apple.

Apple n'est pas responsable du bon fonctionnement de cet appareil ou de sa conformité aux normes de sécurité et à la réglementation en vigueur.

Notez que l'utilisation de cet accessoire avec un iPod, un iPhone ou un iPad peut avoir un effet néfaste sur ses fonctions de liaison sans fil.

AirPlay, iPad, iPhone, iPod, iPod nano et iPod touch sont des marques commerciales de Apple Inc., déposées aux États-Unis et dans d'autres pays.



Fraunhofer Institut
Integrierte Schaltungen

Technologie de codage audio MPEG Layer-3 sous licence de Fraunhofer IIS and Thomson.



DLNA™ et DLNA CERTIFIED™ sont des marques ou des marques déposées de Digital Living Network Alliance. Tous droits réservés. Toute utilisation non autorisée est strictement interdite.

Windows™

Windows est une marque déposée de Microsoft Corporation aux États-Unis et dans les autres pays.

Internet Explorer, Windows Media Audio et Windows Media Player sont des marques ou des marques déposées de Microsoft Corporation aux États-Unis et/ou dans d'autres pays.

Android™

Android est une marque de Google Inc.



Ce récepteur prend en charge les connexions réseau.

Caractéristiques techniques

SECTION AUDIO

- Puissance de sortie minimum efficace
(20 Hz à 20 kHz, 0,04% DHT, 8 Ω) 80W + 80W
- Puissance dynamique par canal (IHF)
(8/6/4/2 Ω) 105/125/150/178 W
- Puissance maximale par canal [Modèle pour l'Europe uniquement]
(1 kHz, 0,7% DHT, 4 Ω) 105 W
- Puissance IEC [Modèle pour l'Europe uniquement]
(1 kHz, 0,04% DHT, 8 Ω) 84 W
- Largeur de la bande de puissance
(0,06% DHT, 40 W, 8 Ω) 10 Hz à 50 kHz
- Taux d'amortissement (SPEAKERS A)
1 kHz, 8 Ω 150 ou plus
- Puissance de sortie maximale efficace (JEITA)
[Modèle pour l'Asie et modèle standard uniquement]
(1 kHz, 10% DHT, 8 Ω) 115 W
- Sensibilité et impédance d'entrée
PHONO (MM) 3,5 mV/47 kΩ
CD, etc. 200 mV/47 kΩ
- Signal d'entrée maximal
PHONO (MM) (1 kHz, 0,003% DHT) 60 mV minimum
CD, etc. (1 kHz, 0,5% DHT) 2,2 V minimum
- Niveau et impédance de sortie
CD, etc. (entrée : 1 kHz, 200 mV)
REC OUT 200 mV/1,0 kΩ
Subwoofer OUT 4,0 V/1,2 kΩ
Fréquence de coupure 90 Hz
CD, etc. (entrée : 1 kHz, 200 mV, 8 Ω)
PHONES 410 mV/470 Ω
- Réponse en fréquence
CD, etc. (20 Hz à 20 kHz) 0 ± 0,5 dB
CD, etc., PURE DIRECT actif (10 Hz à 100 kHz) 0 ± 1,0 dB
- Écart d'égalisation RIAA
PHONO (MM) ± 0,5 dB
- Distorsion harmonique totale
PHONO (MM) vers REC
(20 Hz à 20 kHz, 3 V) 0,025% maximum
CD, etc. vers SPEAKERS
(20 Hz à 20 kHz, 40,0 W, 8 Ω) 0,015% maximum
- Rapport signal/bruit (réseau IHF-A)
PHONO (MM) (5 mV entrée court-circuitée) 87 dB minimum
CD, etc., PURE DIRECT actif
(200 mV entrée court-circuitée) 100 dB minimum
- Bruit résiduel (réseau IHF-A) 30 µV
- Séparation de canaux
CD, etc.
(5,1 kΩ entrée court-circuitée, 1/10 kHz) 65/50 dB minimum
- Caractéristiques du contrôle du son
BASS
Accentuation/atténuation (20 Hz) ±10 dB
Fréquence de transition 350 Hz
TREBLE
Accentuation/atténuation (20 Hz) ±10 dB
Fréquence de transition 3,5 kHz
- Commande du volume en continu
Atténuation (1 kHz) -30 dB
- Erreur de suivi du gain (+16,5 à -80 dB) 0,5 dB maximum
- Entrée numérique
OPTICAL
COAXIAL
Compatible avec fréquences d'échantillonnage audio de
..... 32 kHz à 192 kHz

SECTION FM

- Gamme de syntonisation
[Modèles pour les États-Unis et le Canada] 87,5 à 107,9 MHz
[Modèle pour l'Asie et modèle standard]
..... 87,5/87,50 à 108,0/108,00 MHz
[Modèles pour le R.-U., l'Europe, la Corée et l'Australie]
..... 87,50 à 108,00 MHz
- Seuil de sensibilité à 50 dB (IHF, 1 kHz, 100% MOD.)
Mono 3,0 µV (20,8 dBf)
- Rapport signal/bruit (IHF)
Mono/Stéréo 71 dB/69 dB
- Distorsion harmonique (1 kHz)
Mono/Stéréo 0,3%/0,5%
Entrée d'antenne 75 Ω asymétrique

SECTION AM

- Gamme de syntonisation
[Modèles pour les États-Unis et le Canada] 530 à 1710 kHz
[Modèle pour l'Asie et modèle standard]
..... 530/531 à 1710/1611 kHz
[Modèles pour le R.-U., l'Europe, la Corée et l'Australie]
..... 531 à 1611 kHz

GÉNÉRALITÉS

- Tension d'alimentation
[Modèles pour les États-Unis et le Canada] CA 120 V, 60 Hz
[Modèle standard] CA 110-120/220-240 V, 50/60 Hz
[Modèle pour la Corée] CA 220V 60Hz
[Modèle pour l'Australie] CA 240 V, 50 Hz
[Modèles pour le Royaume-Uni et l'Europe] CA 230 V, 50 Hz
[Modèle pour l'Asie] CA 220-240 V, 50/60 Hz
- Consommation 190 W
- Consommation en veille 0,1 W ou moins
Veille réseau active 2,0 W type
- Consommation maximale
[Modèles standard uniquement] 380 W
- Dimensions (L × H × P) 435 × 151 × 387 mm
- Poids 9,8 kg

*Les spécifications peuvent être modifiées sans avis préalable.

Index

A

Afficheur de la face avant, changement d'informations	29
AirPlay.....	28
Aléatoire (PC/NAS).....	26
AM, écoute d'émissions	17
Antenne AM, raccordement	12
Antenne FM, raccordement.....	12
Appareil de lecture, fonctionnement (télécommande)	36
Appareils d'enregistrement, raccordement.....	10
Appareils de lecture, raccordement	10
Attén. vol. (menu OPTION).....	30
Auto Preset (radio FM, menu OPTION)	18
AutoPowerStdby (menu SETUP).....	33

B

BALANCE (commande de timbre).....	15
BASS (commande de timbre).....	15

C

Câble CAT-5	13
Câble de réseau.....	13
Câble de réseau STP.....	13
Casque	4
CHAN (Signal Info, menu OPTION).....	30
Clear Preset (radio FM, menu OPTION)	19
Clock Time (RDS).....	20
Code de contrôle de télécommande, enregistrer (appareil de lecture).....	36
Connexion des câbles d'enceinte.....	11
Connexion NAS (Network Attached Storage)	13
Connexion PC.....	13
Connexion réseau	13
Connexion routeur.....	13
Connexions bi-amplificatrices, enceintes.....	11
Connexions bifilaires, enceintes.....	11
Cordon d'alimentation, raccordement.....	13

D

DC OUT (menu SETUP).....	33
Default Gateway (Information, menu SETUP)	32
Default Gateway (IP Address, menu SETUP)	32
DHCP (IP Address, menu SETUP).....	32
Dimmer (afficheur de la face avant).....	6
DLNA	25
DMC (Digital Media Controller).....	32
DMC Control (Network Setup, menu SETUP).....	32
DNS	32
DNS Server (Information, menu SETUP).....	32

E

ECO Mode (menu SETUP).....	33
Émetteur de signal de commande (télécommande).....	8
Erreur, signalement.....	45

F

Fichier audio (dispositif de stockage USB).....	23
Fichier audio, format (PC/NAS).....	25
Filter (MAC Filter, menu SETUP)	32
FM, écoute d'émissions	17
FORMAT (Signal Info, menu OPTION).....	30

I

ID (Network Setup, menu SETUP)	33
Impédance d'enceinte	11, 34
In.Trim (Volume Trim, menu OPTION).....	30
Information (Network Setup, menu SETUP)	32
Informations (afficheur de la face avant).....	6
Informations sur la circulation routière (RDS).....	20
INIT (menu ADVANCED SETUP)	35
Initial Volume (menu SETUP)	33
Input Trim (Volume Trim, menu OPTION).....	30
IP Address (Information, menu SETUP).....	32
IP Address (Network Setup, menu SETUP).....	32
iPod, charge	21
iPod, connexion	21
iPod, lecture	21
iPod, lecture de contenu (AirPlay).....	28
iTunes, lecture de contenu (AirPlay).....	28

L

Lecture aléatoire (dispositif de stockage USB)	24
Lecture aléatoire (iPod)	22
Lecture directe	14
Lecture répétée (dispositif de stockage USB).....	24
Lecture répétée (iPod).....	22
Lecture simple (iPod).....	22
Lecture, opérations de base.....	14
LOUDNESS (commande de timbre)	15

M

MAC Address (Information, menu SETUP)	32
MAC Address (MAC Filter, menu SETUP).....	32
MAC Filter (Network Setup, menu SETUP).....	32
Masque de sous-réseau (Information, menu SETUP) ...	32
Masque de sous-réseau (IP Address, menu SETUP).....	32
Max Volume (menu SETUP)	33
menu ADVANCED SETUP	34
Menu OPTION	30
Menu SETUP.....	31
Microprogramme, mise à jour	39
Microprogramme, mise à jour (réseau).....	35, 39
Microprogramme, mise à jour (USB).....	35
Minuterie.....	16
Mode de réception monophonique (radio FM).....	17

N

NAS, lecture de contenus.....	25
NET Standby (Network Setup, menu SETUP).....	32
Network Name (Network Setup, menu SETUP).....	33
Network Setup (menu SETUP).....	32

Network Update (Network Setup, menu SETUP).....	33	Touche HOME (radio Internet).....	27
NewFwAvailable.....	39	Touche MODE.....	8
P		Touche MUTE.....	8
Panneau arrière (noms des pièces et fonctions).....	7	Touche NOW PLAYING (dispositif de stockage USB).....	23
Partage de support, réglage.....	25	Touche NOW PLAYING (iPod).....	21
Passerelle.....	32	Touche NOW PLAYING (PC/NAS).....	26
PC, lecture de contenus.....	25	Touche NOW PLAYING (radio Internet).....	27
Perform Update (Network Setup, menu SETUP).....	33	Touche numérique.....	8
Piles.....	9	Touche OPTION.....	8
Portée de la télécommande.....	9	Touche SETUP.....	8
Power Mode (DC OUT, menu SETUP).....	33	Touche SLEEP.....	16
Présélection (radio FM/AM).....	18	TP (Traffic Program).....	20
Présélection automatique (radio FM).....	18	Traffic Program (radio FM, menu OPTION).....	20
Présélection manuelle (radio FM/AM).....	18	TREBLE (commande de timbre).....	15
Présélection, choisir (radio FM/AM).....	19	U	
Prise AUDIO.....	7, 10	UPDATE (menu ADVANCED SETUP).....	35
Prise COAXIAL.....	7, 10	Update (Network Setup, menu OPTION).....	33
Prise DC OUT.....	7	USB, connexion d'un dispositif de stockage.....	23
Prise OPTICAL.....	7	USB, dispositif de stockage de masse.....	23
Prise PHONES.....	4	USB, lecture d'un dispositif de stockage.....	23
Prise REC (REC OUT).....	10	V	
Prise USB.....	4	Veille Automatique (menu SETUP).....	33
Program Service (RDS).....	20	Verrouillage volume (menu OPTION).....	30
Program Type (RDS).....	20	VERSION (menu ADVANCED SETUP).....	35
PURE DIRECT.....	14	Version (Network Setup, menu SETUP).....	33
R		Version du microprogramme, vérifier.....	33, 35
Raccordement d'appareils audio.....	10	Vol.Interlock (menu OPTION).....	30
Radio Internet.....	27	vTuner ID (Information, menu SETUP).....	32
Radio Text (RDS).....	20		
RDS (radio FM).....	20		
RDS, informations.....	20		
RDS, syntonisation.....	20		
REMOTE ID (menu ADVANCED SETUP).....	34		
Renommer (nom de réseau).....	33		
Répétition (PC/NAS).....	26		
Réseau, informations.....	32		
Reset (télécommande).....	38		
S			
SAMPL (Signal Info, menu OPTION).....	30		
Signal Info (menu OPTION).....	30		
Signal, informations.....	30		
SP IMP. (menu ADVANCED SETUP).....	34		
Statut (Information, menu SETUP).....	32		
Syntonisation FM/AM.....	17		
T			
Télécommande (noms des pièces et fonctions).....	8		
Témoin (noms des pièces et fonctions).....	6		
Témoin d'alimentation (panneau avant).....	4		
Témoin d'enceintes (afficheur de la face avant).....	6		
TONE CONTROL.....	15		
Touche de sélection d'entrée.....	8		
Touche DISPLAY.....	4, 8, 29		
Touche HOME (dispositif de stockage USB).....	23		
Touche HOME (iPod).....	21		
Touche HOME (PC/NAS).....	26		

Vorsicht: Vor der bedienung dieses gerätes durchlesen.

- 1 Um optimales Leistungsvermögen sicherzustellen, lesen Sie bitte die Anleitung aufmerksam durch. Bewahren Sie die Anleitung danach für spätere Nachschlagzwecke sorgfältig auf.
- 2 Diese Anlage muß an einem gut belüfteten, kühlen, trockenen und sauberen Ort aufgestellt werden – geschützt vor direkter Sonnenbestrahlung, Wärmequellen, Vibrationen, Staub, Feuchtigkeit und sehr niedrigen Temperaturen. Für eine sachgemäße Belüftung sollten folgende Mindestabstände gewährleistet sein.
Oben: 30 cm
Hinten: 20 cm
Seiten: 20 cm
- 3 Stellen Sie dieses Gerät entfernt von anderen elektrischen Haushaltgeräten, Motoren oder Transformatoren auf, um Brummgeräusche zu vermeiden.
- 4 Setzen Sie dieses Gerät keinen plötzlichen Temperaturänderungen von kalt auf warm aus, und stellen Sie dieses Gerät nicht an Orten mit hoher Luftfeuchtigkeit auf (z.B. in Räumen mit Luftbefeuchtern), um Kondensation im Inneren des Gerätes zu vermeiden, da es anderenfalls zu elektrischen Schlägen, Feuer, Beschädigung dieses Gerätes und/oder zu persönlichen Verletzungen kommen kann.
- 5 Vermeiden Sie die Aufstellung dieses Gerätes an Orten, an welchen Fremdkörper in das Gerät fallen können bzw. an welchen Flüssigkeiten auf das Gerät verschüttet werden können. Stellen Sie auf der Oberseite des Gerätes niemals folgendes auf:
 - Andere Komponenten, da diese Beschädigung und/oder Verfärbung der Oberfläche dieses Gerätes verursachen können.
 - Brennende Objekte (z.B. Kerzen), da diese Feuer, Beschädigung des Gerätes und/oder persönliche Verletzungen verursachen können.
 - Mit Flüssigkeiten gefüllte Behälter, da diese umfallen und die Flüssigkeit auf das Gerät verschütten können, wodurch es zu elektrischen Schlägen für den Anwender und/oder zu Beschädigung des Gerätes kommen kann.
- 6 Decken Sie dieses Gerät niemals mit Zeitungen, Tischdecken, Vorhängen usw. ab, damit die Wärmeabfuhr nicht behindert wird. Falls die Temperatur im Inneren des Gerätes ansteigt, kann es zu Feuer, Beschädigung des Gerätes und/oder zu persönlichen Verletzungen kommen.
- 7 Schließen Sie dieses Gerät erst an eine Wandsteckdose an, nachdem alle anderen Anschlüsse ausgeführt wurden.
- 8 Stellen Sie dieses Gerät niemals mit der Unterseite nach oben auf, da es sonst beim Betrieb zu Überhitzung mit möglichen Beschädigungen kommen kann.
- 9 Wenden Sie niemals Gewalt bei der Bedienung der Schalter, Knöpfe und/oder Kabel an.
- 10 Wenn Sie das Netzkabel von der Wandsteckdose abtrennen, fassen Sie immer den Netzstecker an; ziehen Sie niemals an dem Kabel.
- 11 Reinigen Sie dieses Gerät niemals mit chemisch behandelten Tüchern; anderenfalls kann das Finish beschädigt werden. Verwenden Sie ein reines, trockenes Tuch.
- 12 Verwenden Sie nur die für dieses Gerät vorgeschriebene Netzspannung. Falls Sie eine höhere als die vorgeschriebene Netzspannung verwenden, kann es zu Feuer, Beschädigung dieses Gerätes und/oder zu persönlichen Verletzungen kommen. Yamaha kann nicht verantwortlich gemacht werden für Schäden, die auf die Verwendung dieses Gerätes mit einer anderen als der vorgeschriebenen Spannung zurückzuführen sind.
- 13 Um Schäden durch Blitzschlag zu vermeiden, ziehen Sie das Netzkabel bei Gewitter ab.
- 14 Versuchen Sie niemals ein Modifizieren oder Ändern dieses Gerätes. Falls eine Wartung erforderlich ist, wenden Sie sich bitte an einen Yamaha-Kundendienst. Das Gehäuse sollte niemals selbst geöffnet werden.
- 15 Falls Sie das Gerät für längere Zeit nicht verwenden (z.B. während der Ferien), ziehen Sie den Netzstecker von der Netzdose ab.
- 16 Lesen Sie unbedingt den Abschnitt „Problemebehebung“ in dieser Anleitung durch, um zu erfahren, wie Sie zunächst im Hinblick auf häufige Bedienfehler prüfen, bevor Sie entscheiden, dass das Gerät defekt ist.
- 17 Bevor Sie dieses Gerät an einen anderen Ort transportieren, drücken Sie die Φ -Taste, um das Gerät auszuschalten, und ziehen Sie danach den Netzstecker von der Netzdose ab.
- 18 Es kommt zu Kondensatbildung, wenn die Umgebungstemperatur plötzlich ändert. Ziehen Sie den Netzstecker von der Netzdose ab, und lassen Sie das Gerät ruhen.
- 19 Falls Sie das Gerät für längere Zeit in Betrieb halten, kann sich das Gerät erwärmen. Schalten Sie das System aus und lassen Sie das Gerät abkühlen.
- 20 Stellen Sie dieses Gerät in die Nähe der Steckdose und so auf, dass der Netzstecker gut zugänglich ist.
- 21 Die Batterien dürfen nicht starker Hitze wie direktem Sonnenschein, Feuer o.ä. ausgesetzt werden. Entsorgen Sie Batterien gemäß den örtlichen Vorschriften.
- 22 Zu starker Schalldruck von Ohrhörern und Kopfhörern kann zu Gehörschäden führen.

Solange dieses Gerät an eine Netzsteckdose angeschlossen ist, bleibt es mit dem Stromnetz verbunden, auch wenn Sie es mit Φ ausgeschaltet oder mit der Taste Φ auf der Fernbedienung in den Bereitschaftsmodus geschaltet haben. Auch in diesem Status weist das Gerät einen geringen Stromverbrauch auf.

WARNUNG

UM DIE GEFAHR EINES FEUERS ODER EINES ELEKTROSCHOCKS ZU VERMEIDEN, DARF DAS GERÄT WEDER REGEN NOCH FEUCHTIGKEIT AUSGESETZT WERDEN.

VORSICHT

Explosionsgefahr bei falschem Einlegen der Batterie. Nur mit Batterien des gleichen oder eines gleichwertigen Typs ersetzen.



Dieses Etikett muss bei Produkten angebracht werden, deren Oberseite während des Betriebs heiß sein kann.

Inhaltsverzeichnis

EINFÜHRUNG

Nützliche Merkmale	2
Mitgeliefertes Zubehör	3
Bedienungselemente und deren Funktion	4
Frontblende	4
Frontblende-Display	6
Rückseite	7
Fernbedienung	8
Verwendung der Fernbedienungen	9

VORBEREITUNG

Anschlüsse	10
Anschließen der Lautsprecher und Quellkomponenten	10
Anschließen der Lautsprecher	11
Anschließen der UKW- und MW-Antennen	12
Anschließen an ein Netzwerk	13
Anschließen des Netzkabels	13

BEDIENUNG DER GRUNDFUNKTIONEN

Wiedergabe	14
Wiedergeben einer Quelle	14
Verwendung des Einschlaf-Timers	16
UKW/MW-Radio (FM/MW) hören	17
UKW/MW-Abstimmung	17
Automatischer Festsendersuchlauf (nur UKW-Sender)	18
Manuelle Festsenderspeicherung	18
Abrufen eines Festsenders	19
Löschen eines Festsenders	19
Abstimmung per Radio Data System	20
Wiedergabe von Musik vom iPod	21
Anschließen eines iPod	21
Wiedergabe von iPod-Inhalten	21
Wiedergabe von Musik von einem USB-Speichergerät	23
Anschließen eines USB-Speichergeräts	23
Wiedergabe von Inhalten eines USB-Speichergeräts	23
Wiedergabe von auf Media-Servern (PCs/NAS) gespeicherter Musik	25
Einstellen der Freigabe von Musikdateien	25
Wiedergabe von Musikinhalten vom Computer	26
Internetradio hören	27
Wiedergabe von Musik von iTunes/iPod über ein Netzwerk (AirPlay)	28
Wiedergabe von Musikinhalten von iTunes/iPod	28
Umschalten der Informationen auf dem Frontblende-Display	29

ERWEITERTE BEDIENUNG

Konfigurieren der Wiedergabeeinstellungen für verschiedene Wiedergabequellen (OPTION-Menü)	30
OPTION-Menüeinträge	30
Konfigurieren verschiedener Funktionen (SETUP-Menü)	31
SETUP-Menüeinträge	31
Network Setup	32
Max Volume	33
Initial Volume	33
AutoPowerStdby	33
ECO Mode	33
DC OUT	33
Konfigurieren der Systemeinstellungen (ADVANCED SETUP-Menü)	34
ADVANCED SETUP-Menüeinträge	34
Ändern der Lautsprecherimpedanzeinstellung (SP IMP.)	34
Auswählen der Fernbedienungs-ID (REMOTE ID)	34
Wiederherstellen der Vorgabeeinstellungen (INIT)	35
Aktualisieren der Firmware (UPDATE)	35
Prüfen der Firmware-Version (VERSION)	35
Steuerung anderer Geräte über die Fernbedienung	36
Eingeben des Fernbedienungs-Codes für einen Fernseher	36
Eingeben der Fernbedienungs-Codes für Abspielgeräte	37
Zurücksetzen von Fernbedienungs-codes	38
Aktualisieren der Firmware des Geräts über das Netzwerk	39

ZUSÄTZLICHE INFORMATIONEN

Problembhebung	40
Fehleranzeigen im Frontblende-Display	45
Warenzeichen	46
Technische Daten	47
Index	48

(am Ende dieser Anleitung)

Information über Software	i
LISTE DER FERNBEDIENUNGSCODES	v

EINFÜHRUNG

VORBEREITUNG

BEDIENUNG DER
GRUNDFUNKTIONEN

ERWEITERTE
BEDIENUNG

ZUSÄTZLICHE
INFORMATIONEN

Deutsch

Nützliche Merkmale

Mit diesem Gerät können Sie:

Musik von Ihrem iPod oder USB-Datenträger wiedergeben	➔	S.21, 23
Musik von Netzwerkquellen (PC/NAS, AirPlay) wiedergeben	➔	S.25, 28
Inhalte von Streaming-Diensten anhören	➔	S.27
UKW- und MW-Radiosender anhören	➔	S.17
Die Bässe durch Anschluss eines Subwoofers anheben	➔	S.10
Die Lautsprecherimpedanz einrichten	➔	S.11
Die Fernbedienung dieses Gerätes nutzen, um andere Komponenten wie einen CD-Player, BD/DVD-Player oder ein TV-Gerät zu bedienen	➔	S.36
Im Energiesparmodus (ECO Mode) Strom sparen	➔	S.33

- ✱ bezeichnet einen Tipp für die Bedienung.
- Diese Anleitung beschreibt die Bedienvorgänge unter Verwendung der Fernbedienung.
- In dieser Anleitung werden „iPod“, „iPhone“ und „iPad“ gemeinsam als „iPod“ bezeichnet. „iPod“ steht für die Geräte „iPod“, „iPhone“ und „iPad“, falls nicht anders angegeben.

Einfache Bedienung und drahtlose Musikwiedergabe vom iPhone oder Android-Gerät

Mit der „NP Controller“ App für Smartphones/Tablets können Sie das Gerät über iPhone, iPad, iPod touch oder Android steuern.

Merkmale

- Grundfunktionen wie Ein-/Ausschalten und Lautstärkeregelung
- Eingangsquelle wählen
- UKW-Tunerinformationen anzeigen
- Songs wählen und Wiedergabe starten/stoppen
- Musik vom iPhone oder Android-Gerät wiedergeben
- Zum Herunterladen der App oder für neueste Informationen besuchen Sie den App Store oder Google Play und suchen Sie nach „NP Controller“.

Besuchen Sie die Yamaha Website für Einzelheiten.

Mitgeliefertes Zubehör

Prüfen Sie, ob das folgende Zubehör im Lieferumfang des Produkts enthalten ist.

Fernbedienung

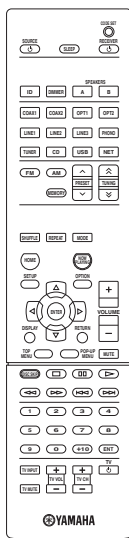

AM-Antenne



FM-Antenne

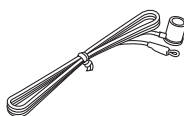

Batterien (x2)
(AAA, R03, UM-4)

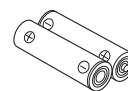

■ Hinweise zu Fernbedienungen und Batterien

- Verschütten Sie kein Wasser oder andere Flüssigkeiten auf die Fernbedienung.
- Lassen Sie die Fernbedienung nicht fallen.
- Belassen oder lagern Sie die Fernbedienung niemals in folgenden Umgebungen:
 - Orte mit hoher Luftfeuchtigkeit, z. B. Badezimmer
 - Orte mit hohen Temperaturen, z. B. in Nähe einer Heizung oder eines Ofens
 - Orte mit extrem niedrigen Temperaturen
 - staubige Orte
- Legen Sie die Batterien entsprechend der Polaritätsmarkierungen (+ und –) ein.
- Wechseln Sie alle Batterien aus, sobald die Reichweite der Fernbedienung abnimmt.
- Sollten die Batterien erschöpft sein, nehmen Sie sie sofort aus der Fernbedienung heraus, um Explosionen oder ein Auslaufen von Säure zu vermeiden.
- Wenn Sie ausgelaufene Batterien vorfinden, entsorgen Sie die Batterien sofort, und berühren Sie dabei nicht das ausgelaufene Material. Falls das ausgelaufene Material in Kontakt mit Ihrer Haut kommt oder in Augen oder Mund gelangt, spülen Sie die betroffene Stelle sofort mit Wasser und wenden Sie sich dann an einen Arzt. Reinigen Sie das Batteriefach sorgfältig, bevor Sie neue Batterien einsetzen.
- Verwenden Sie alte Batterien nicht zusammen mit neuen. Dies kann die Lebensdauer der neuen Batterien einschränken oder zum Auslaufen der alten Batterien führen.
- Verwenden Sie keine unterschiedlichen Batterietypen (wie z. B. Alkali- und Manganbatterien) zusammen. Lesen Sie die Aufschrift auf der Verpackung aufmerksam durch, da unterschiedliche Batterietypen gleiche Form und Farbe aufweisen können.
- Bevor Sie neue Batterien einsetzen, wischen Sie das Batteriefach sauber.
- Bewahren Sie Batterien außerhalb der Reichweite von Kindern auf. Wenn Kinder Batterien in den Mund nehmen, sind sie Gefahren ausgesetzt.
- Wenn sich die Batterien entladen, lässt die Reichweite der Fernbedienung beträchtlich nach. In solchem Fall müssen die Batterien schnellstens erneuert werden.
- Soll das Gerät für längere Zeit nicht benutzt werden, nehmen Sie die Batterien heraus. Andernfalls können die Batterien sich entladen, auslaufen und möglicherweise das Gerät beschädigen.
- Werfen Sie Batterien nicht in den normalen Haushaltsmüll. Entsorgen Sie Batterien gemäß den örtlichen Vorschriften.

Bedienungselemente und deren Funktion

Frontblende

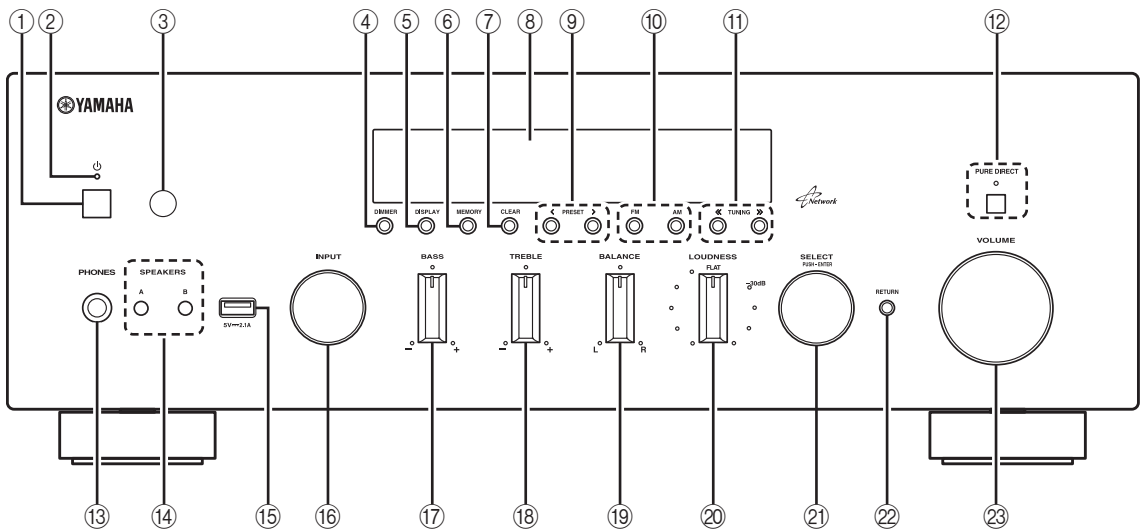

① ⏻ (Netz)

Schaltet das Gerät ein und aus (Bereitschaft).

Hinweis

Im Bereitschaftsmodus verbraucht dieses Gerät eine geringe Strommenge, um die Infrarotsignale von der Fernbedienung empfangen zu können.

② Netzanzeige

Leuchtet folgendermaßen:

Leuchtet hell: Gerät ist eingeschaltet

Leuchtet schwach: Bereitschaftsmodus

③ Fernbedienungssensor

Empfängt Infrarotsignale von der Fernbedienung.

Hinweis

Schaltet die ID der Fernbedienung zwischen ID1 und ID2 um, wenn mehrere Yamaha Receiver oder Verstärker genutzt werden (S.34).

④ DIMMER

Stellt die Helligkeit des Frontblende-Displays ein.

Drücken Sie diese Taste wiederholt, um eine von 5 Helligkeitsstufen zu wählen.



Diese Einstellung bleibt auch beim Ausschalten dieses Geräts erhalten.

⑤ DISPLAY

Schaltet die am Frontblende-Display angezeigten Informationen um (S.29).

⑥ MEMORY

Speichert den aktuellen UKW-/MW-Sender als Festsender, wenn TUNER die gewählte Eingangsquelle ist (S.18).

⑦ CLEAR

Löscht einen UKW-/MW-Festsender, wenn TUNER die gewählte Eingangsquelle ist (S.19).

⑧ Frontblende-Display

Zeigt Informationen über den Betriebszustand dieses Gerätes an.

⑨ PRESET </>

Wählt einen UKW-/MW-Festsender, wenn TUNER die gewählte Eingangsquelle ist (S.19).

⑩ FM- und AM-Tasten

Schalten zwischen FM (UKW) und AM (MW) um (S.17).

⑪ TUNING <</>>

Wählt die Abstimmfrequenz, wenn TUNER die gewählte Eingangsquelle ist (S.17).

⑫ PURE DIRECT und Anzeige

Hiermit können Sie eine Signalquelle mit dem reinstmöglichen Klang hören (S.14). Die Anzeige leuchtet auf und das Frontblende-Display erlischt, wenn diese Funktion eingeschaltet wird.

⑬ PHONES-Buchse

Gibt das Audiosignal an Ihre Kopfhörer aus für ungestörtes und nicht störendes Hören.

⑭ SPEAKERS A/B

Schaltet die an den rückseitigen Anschlüssen SPEAKERS A und/oder SPEAKERS B angeschlossenen Lautsprecherpaare entsprechend ein oder aus.

⑮ USB-Buchse

Für den Anschluss eines USB-Speichergeräts (S.23) oder iPods (S.21).

⑩ INPUT Wahlschalter

Wählt die Eingangsquelle, die Sie hören möchten.

⑪ BASS-Regler

Erhöht oder verringert den Pegel der niedrigen Frequenzen. In der Mittelstellung wird ein linearer Frequenzgang erzeugt (S.15).

⑫ TREBLE-Regler

Erhöht oder verringert den Pegel der hohen Frequenzen. In der Mittelstellung wird ein linearer Frequenzgang erzeugt (S.15).

⑬ BALANCE-Regler

Stellt das Lautstärkeverhältnis zwischen linkem und rechtem Lautsprecher ein, um Unterschiede durch die Anordnung der Lautsprecher oder durch Raumgegebenheiten auszugleichen (S.15).

⑭ LOUDNESS-Regler

Gewährleistet bei jeder Lautstärke einen vollen und klaren Klang, indem die geringere Empfindlichkeit des menschlichen Gehörs für tiefe und hohe Frequenzen bei geringer Lautstärke durch Pegelanhebung ausgeglichen wird (S.15).

⑮ SELECT/ENTER (Jog Dial)

Drehen Sie das Jog Dial, um eine Einstellung zu wählen, und drücken Sie es dann, um sie zu bestätigen.

⑯ RETURN

Kehrt auf dem Frontblende-Display zurück zur vorherigen Anzeige.

⑰ VOLUME-Regler

Erhöht oder verringert den Lautstärkepegel.

Frontblende-Display

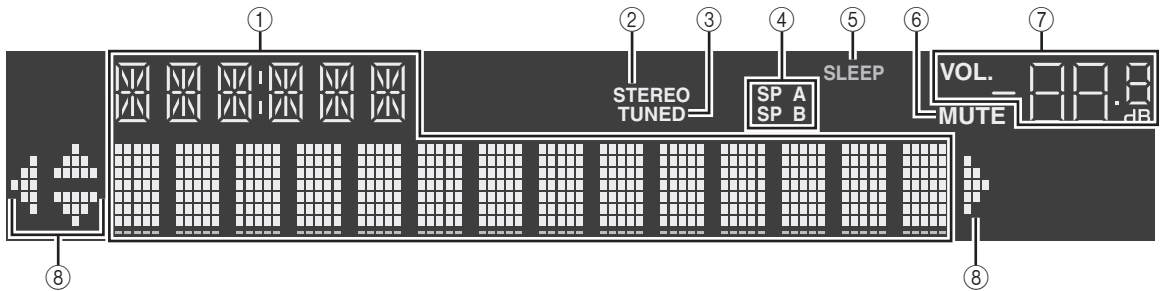

① Informationsanzeige

Zeigt den aktuellen Status an (z. B. Name des Eingangs oder Klangmodus).

Sie können durch Drücken von DISPLAY (S.29) die Informationsanzeige ändern.

② STEREO

Leuchtet, wenn eine UKW-Stereosendung empfangen wird.

③ TUNED

Leuchtet, wenn das Signal eines UKW-/MW-Senders empfangen wird.

④ Lautsprecheranzeigen

„SP A“ leuchtet, wenn der Lautsprecherausgang SPEAKERS A aktiviert ist, und „SP B“ leuchtet, wenn der Lautsprecherausgang SPEAKERS B aktiviert ist.

⑤ SLEEP

Leuchtet, wenn der Einschlaf-Timer eingeschaltet ist.

⑥ MUTE

Blinkt, wenn der Ton stummgeschaltet ist.

⑦ Lautstärkeanzeige

Zeigt die momentane Lautstärke an.

⑧ Cursor-Anzeigen

Zeigen an, dass die Cursor-tasten auf der Fernbedienung bedient werden können.



Sie können durch Drücken von DIMMER auf der Fernbedienung (S.8) die Helligkeit des Frontblende-Displays ändern.

Rückseite

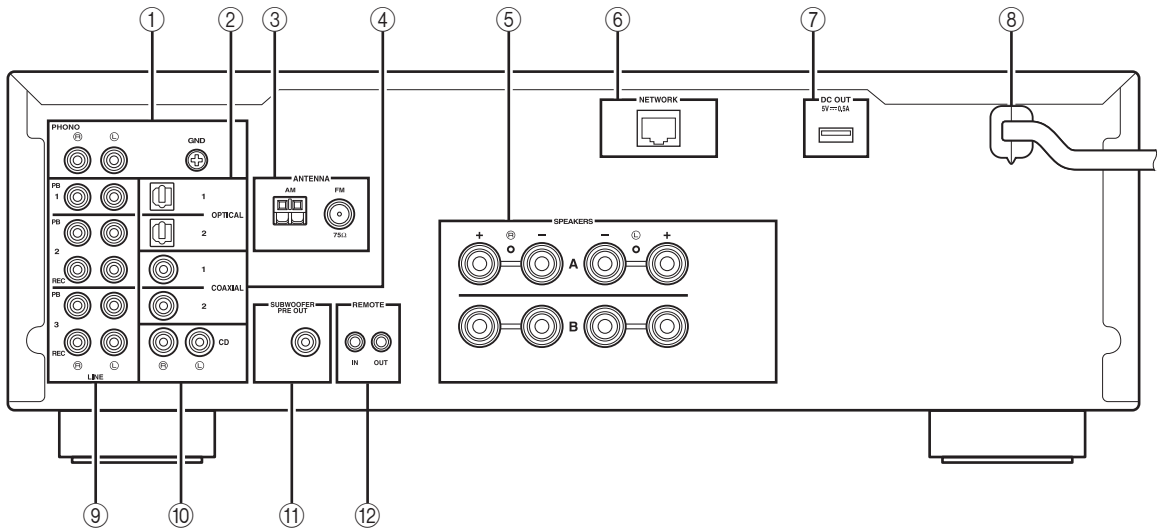

① PHONO-Buchsen

Für den Anschluss eines Plattenspielers (S.10).

② OPTICAL 1/2 Buchsen

Für den Anschluss von Audiokomponenten mit Lichtleiter-Digitalausgang (S.10).

③ ANTENNA-Anschlüsse

Für den Anschluss von UKW- und MW-Antennen (S.12).

④ COAXIAL 1/2 Buchsen

Für den Anschluss von Audiokomponenten mit koaxialem Digitalausgang (S.10).

⑤ SPEAKERS-Anschlüsse

Hier werden die Lautsprecher angeschlossen (S.11).

⑥ NETWORK-Buchse

Für den Anschluss an ein Netzwerk (S.13).

⑦ DC OUT-Buchse

Für die Stromversorgung von Yamaha AV Zubehör. Für Näheres zu der Verbindungen lesen Sie die Bedienungsanleitung des AV-Zubehörs.

⑧ Netzkabel

Für den Anschluss an eine Wand-/Netzsteckdose (S.13).

⑨ LINE 1-3 Buchsen

Für den Anschluss von analogen Audiokomponenten (S.10).

⑩ CD-Buchsen

Für den Anschluss eines CD-Players (S.10).

⑪ SUBWOOFER PRE OUT-Buchse

Für den Anschluss eines Subwoofers mit integriertem Verstärker (S.10).

⑫ REMOTE IN/OUT-Buchsen

Wenn Sie über andere Yamaha Komponenten verfügen, die wie dieses Gerät eine Fernbedienungsverbindung unterstützen, ist kein Infrarotsender notwendig. Sie können Fernbedienungssignale ebenfalls übertragen, wenn Sie einen Infrarot-Empfänger und die REMOTE IN-Buchse einer Komponente über Mono-Miniklinkenkabel mit den REMOTE IN/OUT-Buchsen dieses Geräts verbinden.

Einschließlich diesem Gerät können insgesamt bis zu 6 Yamaha Komponenten verbunden werden.

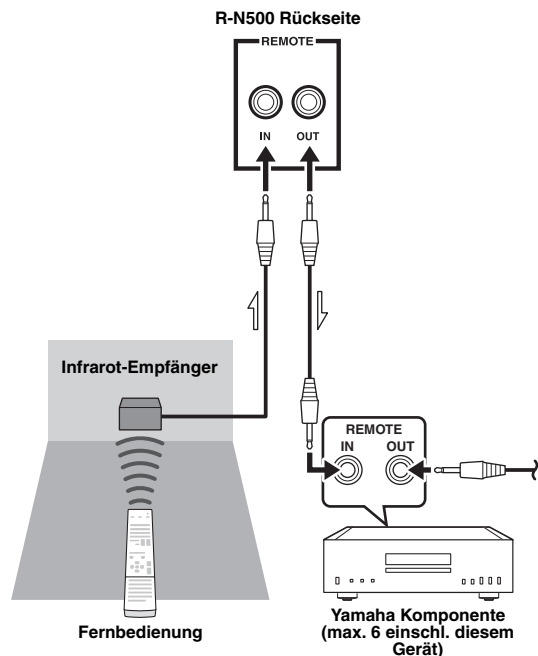

Fernbedienung

Dieser Abschnitt beschreibt die Funktion jeder Taste auf der Fernbedienung, die für die Bedienung dieser oder anderer Komponenten von Yamaha bzw. anderen Herstellern verwendet wird.

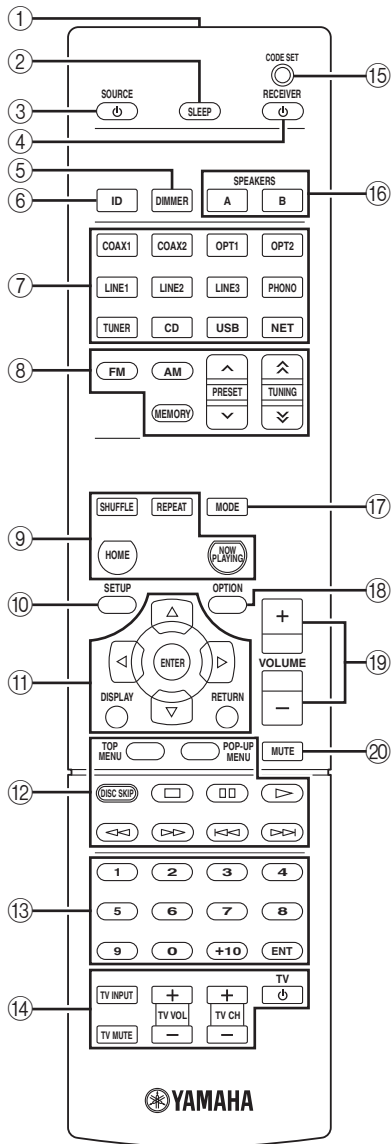

① Infrarotsender

Sendet infrarote Steuersignale.

② SLEEP

Stellt den Einschlaf-Timer ein (S.16).

③ SOURCE

Schaltet ein externes Gerät ein/aus.

④ RECEIVER

Schaltet das Gerät ein und aus (Bereitschaft).

⑤ DIMMER

Stellt die Helligkeit des Frontblende-Displays ein. Drücken Sie diese Taste wiederholt, um eine von 5 Helligkeitsstufen zu wählen.

⑥ ID

Ändert die Fernbedienungs-ID (S.34).

⑦ Eingangswahlstasten

Wählen eine Eingangsquelle für die Wiedergabe aus.

COAX 1-2 COAXIAL 1-2 Buchsen

OPT 1-2 OPTICAL 1-2 Buchsen

LINE 1-3 LINE 1-3 Buchsen

PHONO PHONO-Buchsen

TUNER UKW/MW-Tuner

CD CD-Buchsen

USB USB-Buchse

NET NETWORK-Buchse (mehrmals drücken, um eine gewünschte Netzwerkquelle auszuwählen)

⑧ Radio-Bedientasten

Bedienen das UKW/MW-Radio (S.17).

FM Schaltet auf FM-Radioempfang (UKW).

AM Schaltet auf AM-Radioempfang (MW).

MEMORY Speichert FM-/AM-Sender als Festsender.

PRESET Wählt einen Festsender aus.

TUNING Wählt die Empfangsfrequenz aus.

⑨ Inhaltsbedientasten

SHUFFLE Schaltet den Zufallsmodus um.

REPEAT Schaltet den Wiederholmodus um.

HOME Zeigt das oberste Menü im Frontblende-Display an.

NOW PLAYING Zeigt die Wiedergabeinformationen im Frontblende-Display an.

⑩ SETUP

Zeigt das „SETUP“-Menü (S.31) an.

⑪ Menübedientasten

Cursortasten Wählen ein Menü oder einen Parameter aus.

ENTER Bestätigt einen ausgewählten Eintrag.

RETURN Kehrt zum vorherigen Zustand zurück.

DISPLAY Schaltet die Informationsanzeige im Frontblende-Display um.

⑫ Bedientasten für externe Geräte

Hiermit können Sie externe Geräte wiedergeben, Menüs auswählen und weitere Funktionen für diese ausführen (S.37).

⑬ Zifferntasten

Hiermit geben Sie Zahlenwerte wie Empfangsfrequenzen ein.

⑭ Bedientasten für den Fernseher

Hiermit können Sie den Eingang des Fernsehers auswählen, dessen Lautstärke einstellen und weitere Funktionen des Fernsehers ausführen (S.36).

⑮ CODE SET

Speichert die Fernbedienungs-Codes externer Geräte in der Fernbedienung (S.36).

⑯ SPEAKERS A/B

Schalten das an den rückseitigen Anschlüssen SPEAKERS A und/oder SPEAKERS B angeschlossenen Lautsprecherpaare entsprechend ein oder aus.

⑰ MODE

Schaltet bei UKW-Empfang (FM) zwischen „Stereo“ und „Mono“ um (S.17). Schaltet die iPod-Bedienungsmodi um (S.22).

⑱ OPTION

Zeigt das „OPTION“-Menü (S.30) an.

⑲ Tasten VOLUME

Stellen die Lautstärke ein.

⑳ MUTE

Schaltet die Audioausgabe stumm.



Zur Bedienung externer Geräte mit der Fernbedienung müssen vor der Verwendung Fernbedienungs-Codes für jedes Gerät gespeichert werden (S.36).

Verwendung der Fernbedienungen

■ Batterien einsetzen

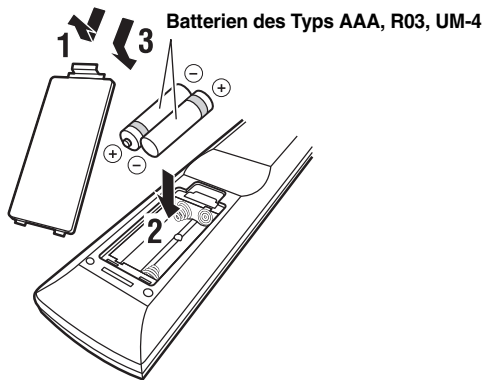

■ Reichweite

Die Fernbedienungen senden einen gerichteten Infrarotstrahl.

Richten Sie Fernbedienungen während der Bedienung direkt auf den Fernbedienungssensor dieses Geräts.

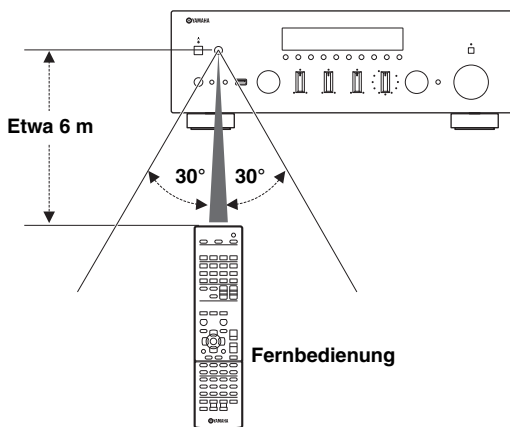

Anschlüsse

Anschließen der Lautsprecher und Quellkomponenten

VORSICHT

- Schließen Sie dieses Gerät und die anderen Komponenten erst an das Stromnetz an, wenn alle Anschlüsse zwischen den Komponenten vorgenommen wurden.
- Nehmen Sie alle Anschlüsse richtig vor: L (links) mit L, R (rechts) mit R, „+“ mit „+“ und „-“ mit „-“. Wenn die Anschlüsse nicht richtig vorgenommen wurden, ist von den Lautsprechern kein Ton zu hören. Wenn die Polarität der Lautsprecheranschlüsse nicht stimmt, klingt der Ton unnatürlich und Bässe fehlen. Schlagen Sie bitte in den Bedienungsanleitungen der einzelnen Komponenten nach.
- Achten Sie darauf, dass die abisolierten Lautsprecheradern sich nicht gegenseitig und auch keine anderen Metallteile dieses Geräts berühren. Andernfalls könnten das Gerät und/oder die Lautsprecher beschädigt werden.

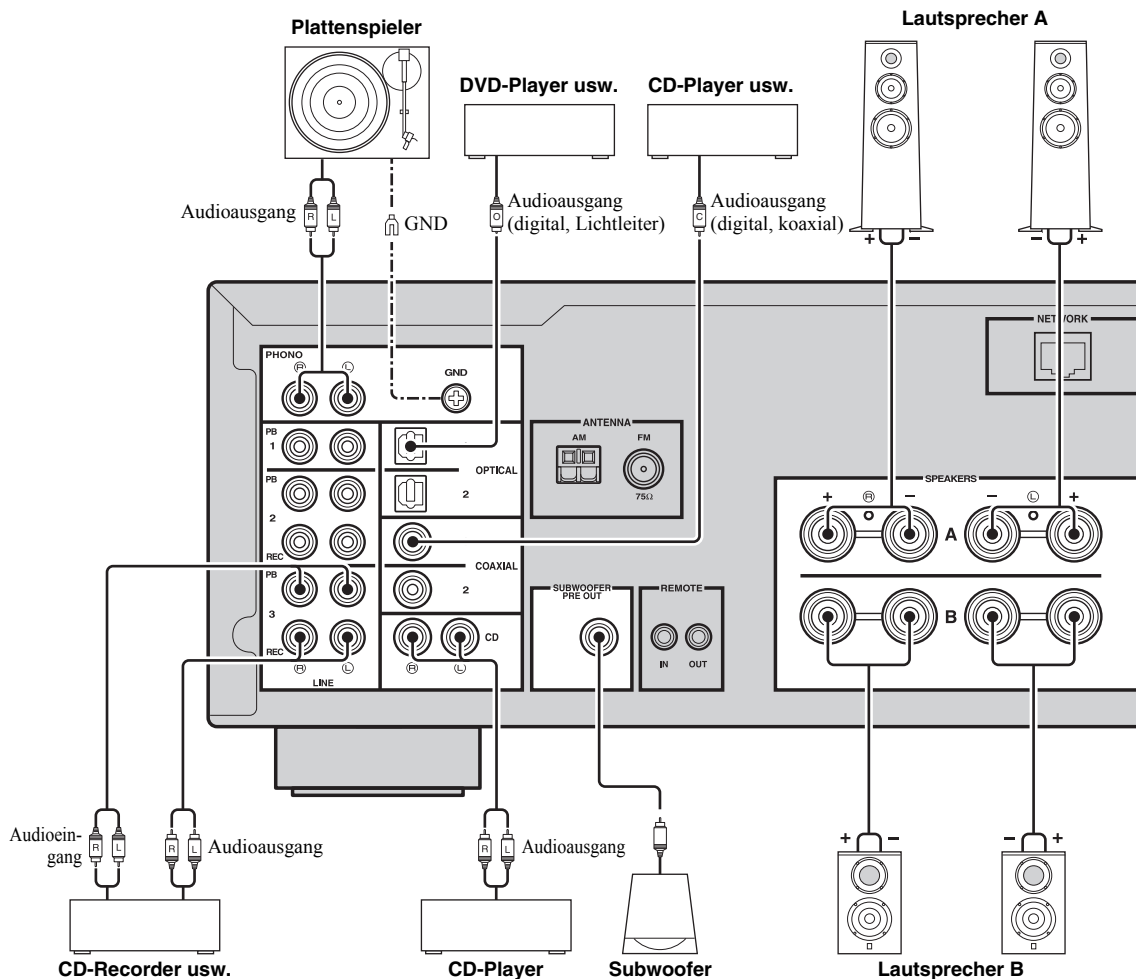

- Die PHONO-Buchsen dienen zum Anschließen eines Plattenspielers mit einem MM-Tonabnehmersystem.
- Verbinden Sie den Plattenspieler mit dem GND-Anschluss, um Rauschstörungen im Signal zu verringern. Bei manchen Plattenspielern kann es jedoch sein, dass ohne Erdung das Rauschen geringer ist.

Anschließen von Aufnahmegeräten

An den Buchsen LINE 2–3 (REC) können Sie Audio-Aufnahmegeräte anschließen. Diese Buchsen geben die als Eingangsquelle gewählten analogen Audiosignale aus.

Hinweis

- Verwenden Sie die Buchsen LINE 2–3 (REC) nur für den Anschluss von Aufnahmegeräten.
- Falls LINE2 die gewählte Eingangsquelle ist, wird die Audioausgabe der LINE 2 (REC)-Buchsen stummgeschaltet. Falls LINE3 die gewählte Eingangsquelle ist, wird die Audioausgabe der LINE 3 (REC)-Buchsen stummgeschaltet.

Anschließen der Lautsprecher

■ Einstellen der Lautsprecherimpedanz

Das Gerät ist werksseitig für 8-Ohm-Lautsprecher konfiguriert. Beim Anschließen von 4- bis 6-Ohm-Lautsprechern stellen Sie die Lautsprecherimpedanz-Einstellung auf „4 Ω MIN“.

1 Bevor Sie Lautsprecher anschließen, schließen Sie das Netzkabel an einer Netzsteckdose an.

2 Drücken Sie \odot (Netz), während Sie gleichzeitig RETURN an der Frontblende gedrückt halten.

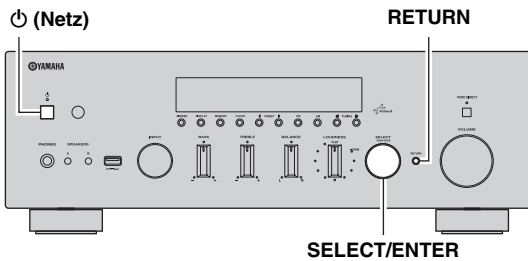

3 Vergewissern Sie sich, dass im Frontblende-Display „SP IMP.“ angezeigt wird.



4 Drücken Sie SELECT/ENTER, um „4 Ω MIN“ auszuwählen.

5 Drücken Sie \odot (Netz), um das Gerät in Bereitschaft zu schalten, und ziehen Sie das Netzkabel aus der Netzsteckdose.

Nun können Sie die Lautsprecher anschließen.

■ Anschließen der Lautsprecherkabel

Lautsprecherkabel haben zwei Adern. Eine davon wird am negativen (-) Anschluss von Gerät und Lautsprecher angeschlossen, die andere am positiven (+) Anschluss. Wenn die Adern farbkodiert sind, um Verwechslungen zu verhindern, sollten Sie die schwarz gefärbte Ader an der negativen Polklemme und die andere Ader an der positiven Polklemme anschließen.

- Entfernen Sie etwa 10 mm der Isolierung vom Ende jeder Ader des Lautsprecherkabels und verdrehen Sie die blanke Litze so fest wie möglich.
- Lösen Sie die Lautsprecherklemme.
- Führen Sie die blanke Litze des Lautsprecherkabels in die seitliche Öffnung (oben rechts oder unten links) der Klemme ein.
- Ziehen Sie die Klemme fest.

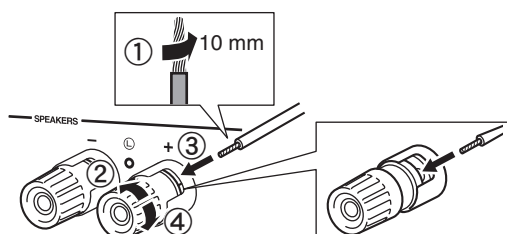

■ Bi-Wiring-Anschluss

Beim doppelt verdrahteten Bi-Wiring-Anschluss wird der Tieftöner von der kombinierten Mittel- und Hochtonersection getrennt. Ein mit Bi-Wiring kompatibler Lautsprecher ist mit vier Anschlüssen versehen. Diese zwei Anschlusspaare am Lautsprecher ermöglichen die Aufteilung in zwei unabhängige Bereiche. Mit diesen Verbindungen werden die Mittel- und Hochtonfrequenztreiber mit einem Anschlusspaar und der Bassfrequenztreiber mit dem anderen Anschlusspaar verbunden.

Dieses Gerät

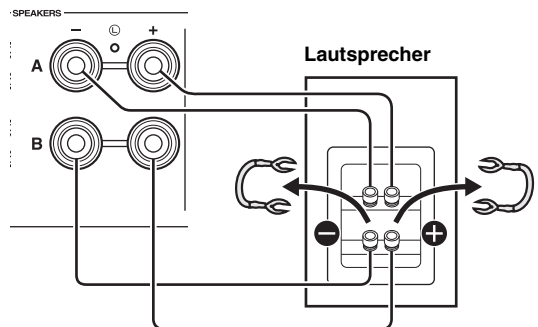

Schließen Sie den anderen Lautsprecher auf gleiche Weise am anderen Anschlusssatz an.

Hinweis

Beim Anschließen über Bi-Wiring müssen Sie etwaige Überbrückungskabel oder Brücken am Lautsprecher entfernen.



Für die Nutzung der Bi-Wiring-Anschlüsse müssen Sie SPEAKERS A und SPEAKERS B an der Frontblende oder auf der Fernbedienung drücken, so dass SP A und B im Frontblende-Display leuchten.

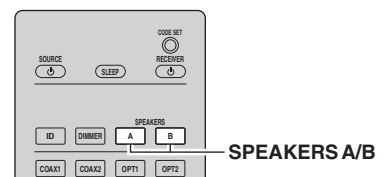
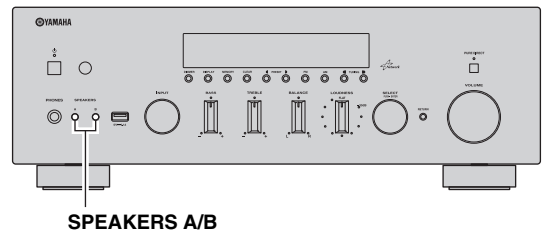

VORBEREITUNG

Deutsch

Anschließen der UKW- und MW-Antennen

Antennen für den Empfang von UKW- und MW-Sendern sind im Lieferumfang dieses Geräts einbegriffen. Diese Antennen sollten im Allgemeinen eine ausreichende Signalstärke liefern. Schließen Sie jede Antenne korrekt an den entsprechend beschrifteten Anschlüssen an.

Hinweis

Falls die Empfangsqualität schlecht ist, installieren Sie eine Außenantenne. Wenden Sie sich bezüglich Außenantennen an einen autorisierten Yamaha-Fachhändler oder -Kundendienst in Ihrer Nähe.

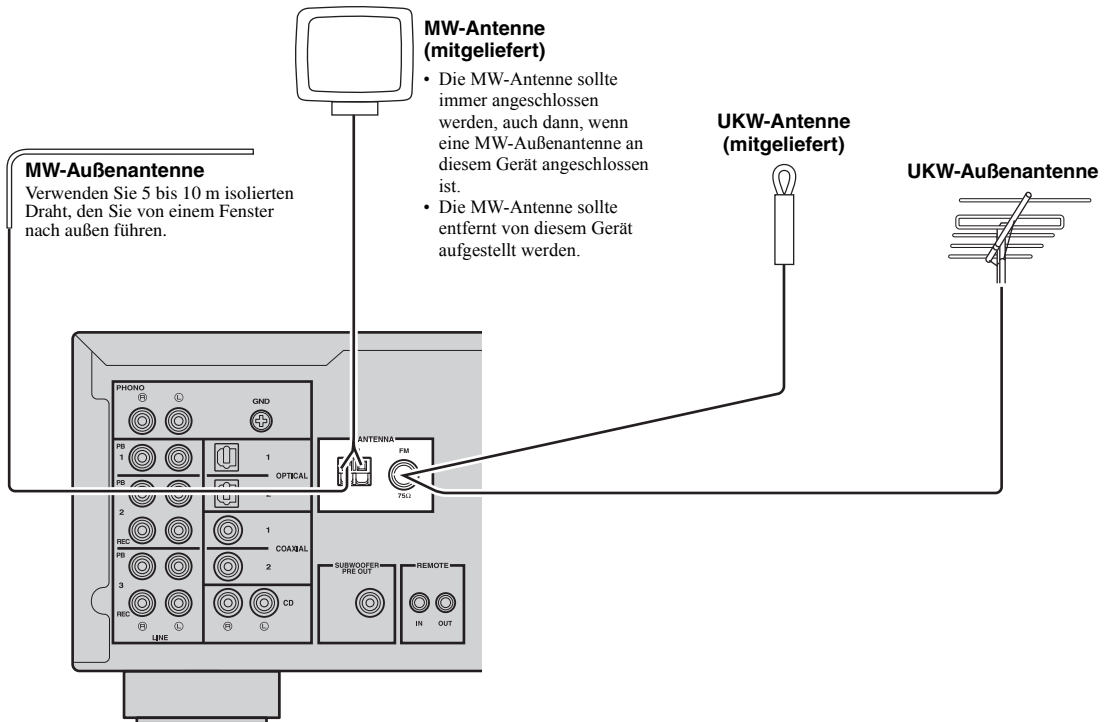

■ Montieren der mitgelieferten MW-Antenne

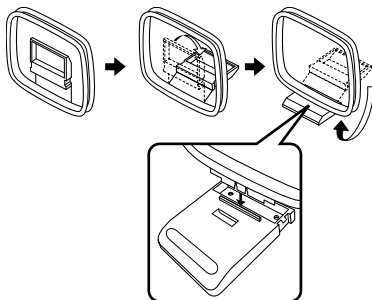

■ Anschließen des MW-Antennenkabels

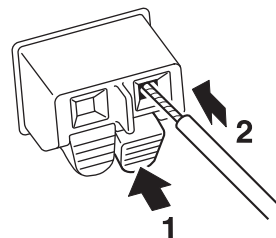

Anschließen an ein Netzwerk

Sie können mit diesem Gerät Internetradio oder Musikdateien hören, die sich auf Medien-Servern wie Computern und netzgebundenen Speichern (NAS) befinden.

Verbinden Sie dieses Gerät über ein handelsübliches STP (Shielded Twisted Pair) Kabel der Kategorie CAT-5 oder höher (nicht gekreuzt) mit Ihrem Router.

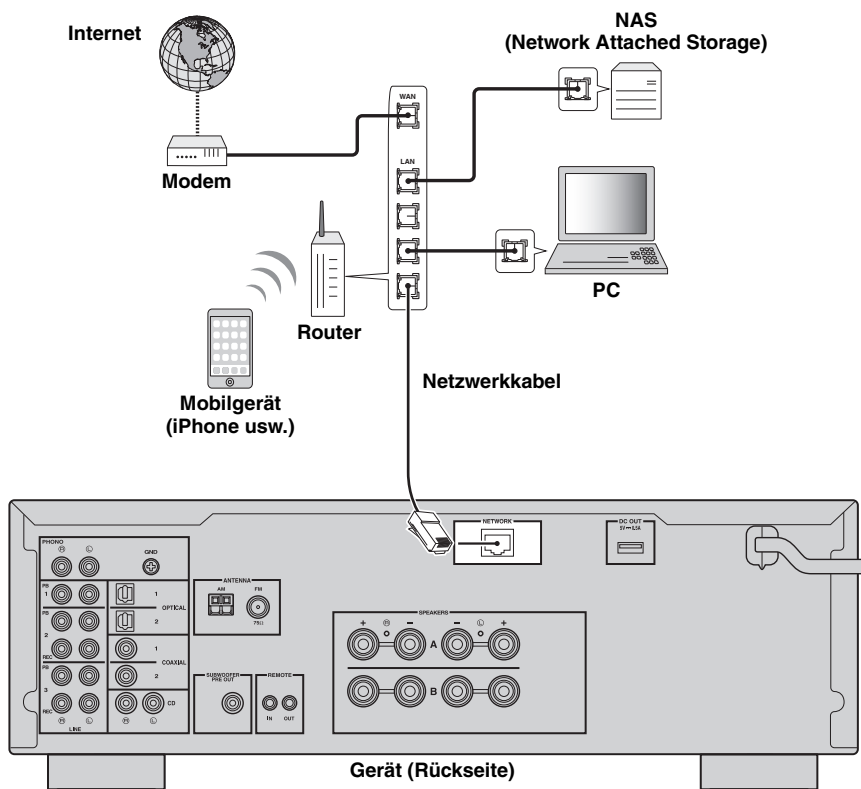

- Wenn Sie einen Router verwenden, der DHCP unterstützt, müssen Sie keine Netzwerkeinstellungen für das Gerät konfigurieren, da ihm die Netzwerkparameter (wie IP-Adresse) automatisch zugewiesen werden. Sie müssen Netzwerkeinstellungen nur dann selbst konfigurieren, wenn Ihr Router DHCP nicht unterstützt, oder wenn Sie die Netzwerkeinstellungen manuell vornehmen möchten (S.32).
- Unter „Information“ (S.32) im Menü „SETUP“ können Sie prüfen, ob dem Gerät die richtigen Netzwerkparameter (wie IP-Adresse) zugewiesen wurden.

Hinweis

- Durch evtl. auf Ihrem Computer installierte Sicherheits-Software oder die Firewall-Einstellungen Ihrer Netzwerkgeräte (Router) kann der Zugriff des Geräts auf das Netzwerk blockiert werden. In diesen Fällen müssen Sie die Sicherheits-Software oder die Firewall-Einstellungen entsprechend umkonfigurieren.
- Jeder Server muss mit demselben Subnetz verbunden sein wie das Gerät.
- Um Internet-Dienste zu nutzen, ist eine Breitbandverbindung sehr zu empfehlen.

Anschließen des Netzkabels

Nachdem alle obigen Anschlüsse vorgenommen wurden, schließen Sie das Netzkabel an.

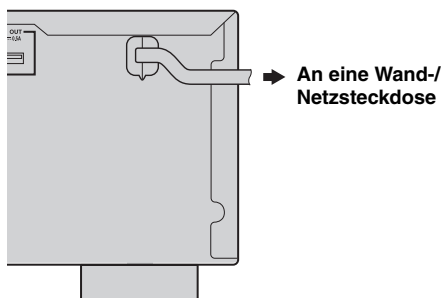

Wiedergabe

VORSICHT

Seien Sie bitte besonders vorsichtig bei der Wiedergabe von CDs, die mit DTS kodiert wurden. Wenn Sie eine in DTS kodierte CD auf einem CD-Spieler abspielen, der DTS nicht unterstützt, ist nur Rauschen zu hören, welches Ihre Lautsprecher beschädigen kann. Prüfen Sie, ob Ihr CD-Spieler in DTS kodierte CDs unterstützt. Prüfen Sie auch die Ausgangslautstärke Ihres CD-Spielers, bevor Sie eine in DTS kodierte CD abspielen.

Wiedergeben einer Quelle

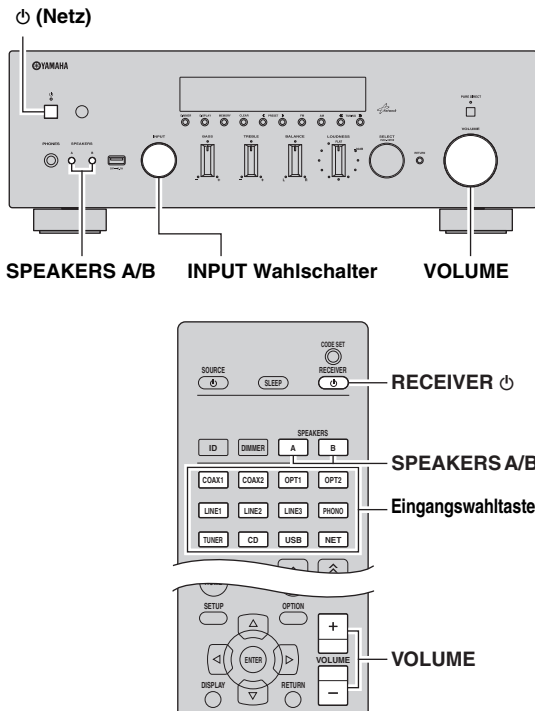

1 Drücken Sie ⏻ (Netz) an der Frontblende (oder RECEIVER ⏻ an der Fernbedienung), um dieses Gerät einzuschalten.

2 Drehen Sie den INPUT-Wahlschalter an der Frontblende (oder drücken Sie eine der Eingangswahltasten auf der Fernbedienung) und wählen Sie die gewünschte Eingangsquelle aus.

3 Drücken Sie SPEAKERS A und/oder SPEAKERS B an der Frontblende oder auf der Fernbedienung, um die Lautsprecherpaare A und/oder B auszuwählen.

Wenn Lautsprecherpaar A oder B eingeschaltet ist, wird entsprechend SP A oder SP B im Frontblende-Display angezeigt (S.6).

Hinweise

- Wenn ein Lautsprecherpaar mit Bi-Wiring angeschlossen ist, oder wenn Sie zwei Lautsprecherpaare simultan verwenden (A und B), vergewissern Sie sich, dass SP A und SP B auf dem Frontblende-Display angezeigt werden.
- Wenn Sie über Kopfhörer hören möchten, schalten Sie die Lautsprecher aus.

4 Starten Sie die Wiedergabe der Signalquelle.

5 Drehen Sie den VOLUME-Regler an der Frontblende (oder drücken Sie VOLUME +/- auf der Fernbedienung), um die Ausgangslautstärke einzustellen.



Mit den Reglern BASS, TREBLE, BALANCE und LOUDNESS oder dem Schalter PURE DIRECT an der Frontblende können Sie die Klangeigenschaften einstellen.

6 Drücken Sie erneut ⏻ (Netz) an der Frontblende (oder RECEIVER ⏻ auf der Fernbedienung), um die Benutzung dieses Geräts einzustellen und es in den Bereitschaftsmodus zu schalten.

■ Verwenden des Schalters PURE DIRECT

Führt die Eingangssignale von Ihren Audioquellen so, dass sie die Regler BASS, TREBLE, BALANCE und LOUDNESS umgehen, wodurch jegliche Veränderung des Audiosignals vermieden und der reinstmögliche Klang erzeugt wird.

Die Anzeige PURE DIRECT leuchtet auf und das Frontblende-Display erlischt einige Sekunden später.

Schalter PURE DIRECT

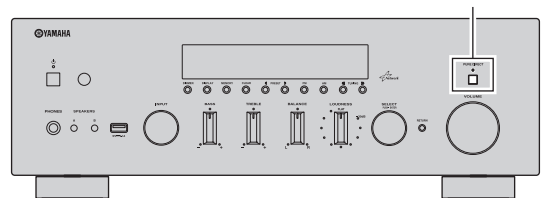

Hinweise

- Die Regler BASS, TREBLE, BALANCE und LOUDNESS bleiben ineffektiv, während die PURE DIRECT Funktion eingeschaltet ist.
- Diese Einstellung bleibt auch beim Ausschalten dieses Geräts erhalten.

■ Einstellen der Regler BASS und TREBLE

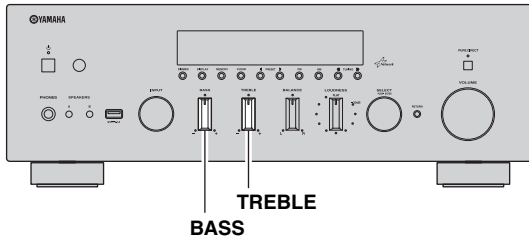

Die Regler BASS und TREBLE stellen den Frequenzgang der hohen und tiefen Frequenzen ein. In der Mittelstellung wird ein linearer Frequenzgang erzeugt.

BASS

Wenn Sie das Gefühl haben, dass die Bässe (der Klang der tiefen Frequenzen) zu schwach sind, drehen Sie den Regler zum Anheben im Uhrzeigersinn. Wenn Sie das Gefühl haben, dass die Bässe zu stark sind, drehen Sie den Regler zum Absenken gegen den Uhrzeigersinn. Regelbereich: -10 dB bis $+10$ dB (20 Hz)

TREBLE

Wenn Sie das Gefühl haben, dass die Höhen (der Klang der hohen Frequenzen) zu schwach sind, drehen Sie den Regler zum Anheben im Uhrzeigersinn. Wenn Sie das Gefühl haben, dass die Höhen zu stark sind, drehen Sie den Regler zum Absenken gegen den Uhrzeigersinn. Regelbereich: -10 dB bis $+10$ dB (20 kHz)



■ Einstellen des Reglers BALANCE

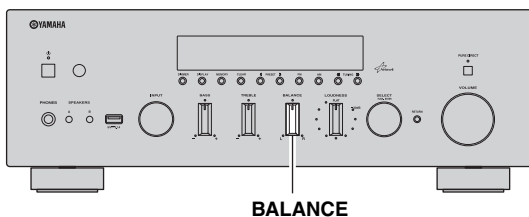

Der BALANCE-Regler stellt das Lautstärkeverhältnis zwischen linkem und rechtem Lautsprecher ein, um Unterschiede durch die Anordnung der Lautsprecher oder durch Raumgegebenheiten auszugleichen.

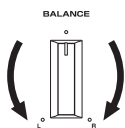

■ Einstellen des Reglers LOUDNESS

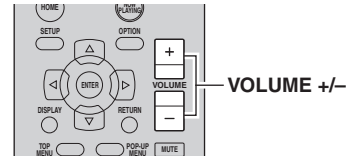
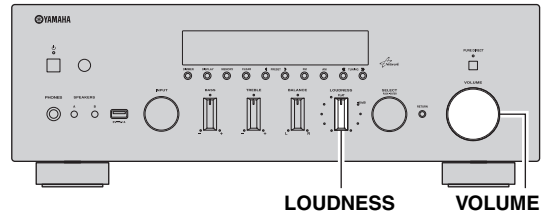

Gewährleistet bei jeder Lautstärke einen vollen und klaren Klang, indem die geringere Empfindlichkeit des menschlichen Gehörs für tiefe und hohe Frequenzen bei geringer Lautstärke durch Pegelanhebung ausgeglichen wird.

VORSICHT

Wenn der LOUDNESS-Regler auf einen bestimmten Pegel eingestellt ist und Sie den PURE DIRECT-Schalter einschalten, wird der Tonausgangspegel plötzlich angehoben, weil die Eingangssignale den LOUDNESS-Regler umgehen. Um Gehörschäden oder Schäden an den Lautsprechern zu vermeiden, sollten Sie den Schalter PURE DIRECT erst drücken, nachdem Sie die Lautstärke verringert bzw. überprüft haben, ob der Regler LOUDNESS richtig eingestellt ist.

1 Stellen Sie den LOUDNESS-Regler auf FLAT.

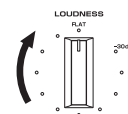

2 Drehen Sie den VOLUME-Regler an der Frontplatte (oder drücken Sie VOLUME +/- auf der Fernbedienung), um die höchste Lautstärke einzustellen, die Sie hören möchten.

3 Drehen Sie den LOUDNESS-Regler, bis die gewünschte Lautstärke erreicht ist.

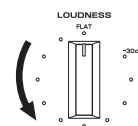

Nach Einstellen des LOUDNESS-Reglers hören Sie Musik mit der gewünschten Lautstärke. Wenn die Einstellung des LOUDNESS-Reglers zu stark oder schwach wirkt, justieren Sie den LOUDNESS-Regler.

Verwendung des Einschlaf-Timers

Verwenden Sie diese Funktion, damit sich das Gerät nach der vorgegebenen Zeit automatisch in Bereitschaft schaltet. Der Einschlaf-Timer ist nützlich, wenn Sie einschlafen möchten, während dieses Gerät wiedergibt oder aufnimmt.

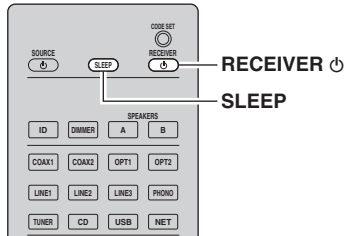

Hinweis

Der Einschlaf-Timer lässt sich nur mit der Fernbedienung einstellen.

1 Drücken Sie mehrmals SLEEP, um die Zeit einzustellen, die vergehen soll, bis dieses Gerät automatisch in Bereitschaft schaltet.

Mit jedem Druck auf SLEEP, wechselt das Frontblende-Display wie unten gezeigt.

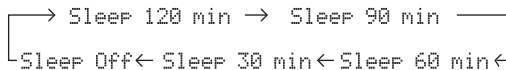

Die Anzeige SLEEP blinkt, während Sie die Zeit des Einschlaf-Timers einstellen.



Wenn der Einschlaf-Timer eingeschaltet ist, leuchtet die Anzeige SLEEP im Frontblende-Display.



- Zum Ausschalten des Einschlaf-Timers wählen Sie „Sleep Off“.
- Der Einschlaf-Timer kann ebenfalls durch Druck auf RECEIVER ϕ auf der Fernbedienung aufgehoben werden, was dieses Gerät in Bereitschaft schaltet.

UKW/MW-Radio (FM/MW) hören

UKW/MW-Abstimmung

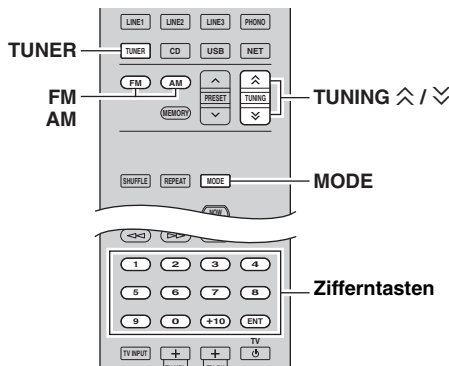

- 1 Drücken Sie TUNER zum Anwählen von TUNER als Eingangsquelle.**
- 2 Drücken Sie FM oder AM, um den Empfangsbereich (FM oder AM) zu wählen.**
- 3 Halten Sie TUNING \wedge / \vee länger als 1 Sekunde lang gedrückt, um mit der Abstimmung zu beginnen.**
Drücken Sie \wedge , um auf eine höhere Frequenz abzustimmen.
Drücken Sie \vee , um auf eine niedrigere Frequenz abzustimmen.

Die Frequenz des empfangenen Senders wird im Frontblende-Display angezeigt.
Wird ein Sender empfangen, leuchtet die Anzeige „TUNED“ im Frontblende-Display. Wird eine Stereo-Sendung empfangen, leuchtet ebenfalls die Anzeige „STEREO“.

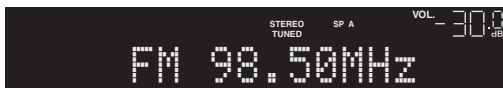

Frequenz

Wenn die Sendersuche nicht beim gewünschten Sender stoppt, weil das Signal zu schwach ist, stellen Sie die Frequenz mit folgenden Tasten ein.

TUNING \wedge / \vee :

Erhöhen/Verringern der Frequenz.

Zifferntasten:

Direkte Eingabe einer Frequenz. Um beispielsweise 98.50 MHz auszuwählen, drücken Sie „9“, „8“, „5“ und „0“ (oder ENT).

Hinweise

- Wenn Sie bei der Festsenderabstimmung die Zifferntasten auf der Fernbedienung drücken, wird eine Festsendernummer gewählt. Schalten Sie mit TUNING \wedge / \vee den Abstimmmodus auf Frequenzabstimmung um, bevor Sie die Zifferntasten drücken.
- „Wrong Station!“ wird im Frontblende-Display angezeigt, wenn Sie eine Frequenz eingeben, die außerhalb des Empfangsbereichs liegt. Achten Sie darauf, dass die eingegebene Frequenz richtig ist.



Wenn der Signalempfang für einen UKW-Radiosender instabil ist, kann er eventuell durch Umschalten auf monauralen Empfang verbessert werden.

■ Verbessern des UKW-Empfangs

Wenn das Signal des Senders schwach und die Klangqualität nicht gut ist, schalten Sie den UKW-Empfangsmodus auf Mono, um den Empfang zu verbessern.

- 1 Drücken Sie mehrmals MODE, um „Stereo“ (automatischer Stereomodus) oder „Mono“ (monauraler Modus) auszuwählen, wenn dieses Gerät auf einen UKW-Sender abgestimmt ist.**

Wenn Mono ausgewählt ist, sind UKW-Sendungen in Mono zu hören.

Hinweis

Die Anzeige STEREO an der Frontblende leuchtet beim Empfang einer Stereosendung.

Automatischer Festsendersuchlauf (nur UKW-Sender)

Sie können die automatische Festsenderspeicherung nutzen, um automatisch UKW-Sender als Festsender (Presets) zu speichern. Mit dieser Funktion kann dieses Gerät automatisch UKW-Sender finden, die ein starkes Signal aufweisen und bis zu 40 dieser Sender nacheinander speichern. Sie können dann beliebige dieser Festsender anhand ihrer Nummer einfach abrufen.

Hinweise

- Wenn ein Sender unter einer Festsendernummer gespeichert wird, unter der bereits ein Sender gespeichert war, wird der zuvor gespeicherte Sender überschrieben.
 - Wenn der zu speichernde Sender nur ein schwaches Signal bietet, probieren Sie es mit der manuellen Abstimmungsmethode.
- ☀
- UKW-Sender, die mit der automatischen Festsenderspeicherung gespeichert wurden, sind in Stereo zu hören.
 - Nur Radio-Daten-System-Sender werden mit der automatischen Festsenderspeicherung gespeichert.

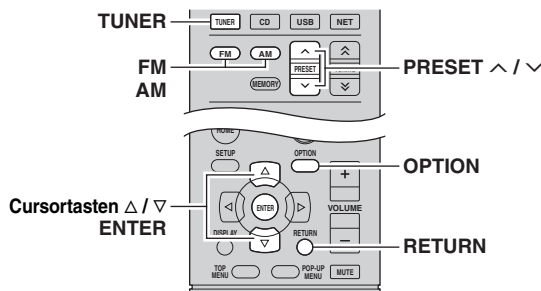

- 1 Drücken Sie TUNER zum Anwählen von TUNER als Eingangsquelle.
- 2 Drücken Sie OPTION auf der Fernbedienung. Das Menü „OPTION“ wird angezeigt (S.30).
- 3 Drücken Sie Δ / ∇, um „Auto Preset“ zu wählen, und drücken Sie dann ENTER.



Dieses Gerät startet nach etwa 5 Sekunden die Suche im UKW-Band, beginnend mit der niedrigsten Frequenz.

Um die Suche sofort zu starten, halten Sie die ENTER-Taste gedrückt.



- Bevor die Sendersuche beginnt, können Sie durch Druck auf PRESET ^ / ∇ oder die Cursorstaste (Δ / ∇) auf der Fernbedienung die erste zu verwendende Festsendernummer angeben.
- Um die Sendersuche abzubrechen, drücken Sie FM, AM oder RETURN.



Festsendernummer Frequenz

Nach dem Suchlauf wird „FINISH“ angezeigt, und das Display kehrt in den ursprünglichen Zustand zurück.

Manuelle Festsenderspeicherung

Sie können manuell insgesamt bis zu 40 UKW/MW-Sender speichern. Sie können dann beliebige dieser Festsender anhand ihrer Nummer einfach abrufen.

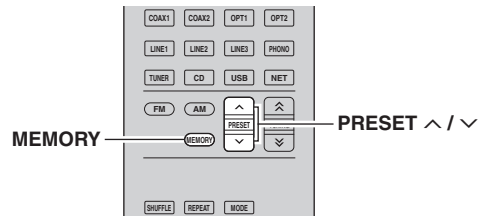

Manuelles Speichern eines Radiosenders

Wählen Sie manuell einen Radiosender aus und speichern Sie ihn unter einer Festsendernummer.

- 1 Gehen Sie wie unter „UKW/MW-Abstimmung“ (S.17) beschrieben vor, um auf einen gewünschten Sender abzustimmen.
- 2 Halten Sie MEMORY länger als 2 Sekunden gedrückt. Beim ersten Speichern eines Senders wird der gewählte Radiosender automatisch unter der Festsendernummer „01“ gespeichert. Danach wird jeder von Ihnen ausgewählte Radiosender unter der nächsten leeren Festsendernummer nach der zuletzt gespeicherten Nummer gespeichert.

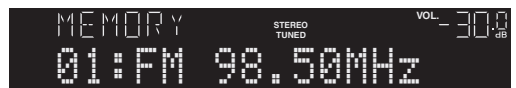

Festsendernummer



Um eine Festsendernummer zum Speichern auszuwählen, drücken Sie nach dem Einstellen des gewünschten Radiosenders einmal MEMORY, wählen Sie mit PRESET ^ / ∇ eine Festsendernummer aus, und drücken Sie nochmals MEMORY.

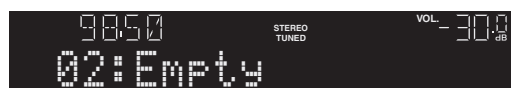

„Empty“ (nicht in Gebrauch) oder die aktuell gespeicherte Frequenz

Abrufen eines Festsenders

Sie können Festsender abrufen, die mit der automatischen oder manuellen Festsenderspeicherung gespeichert wurden.

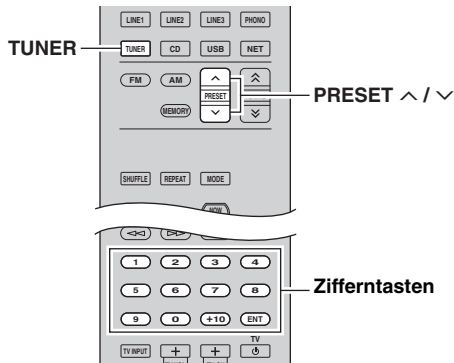

- 1 Drücken Sie TUNER zum Anwählen von „TUNER“ als Eingangsquelle.
- 2 Drücken Sie PRESET ^ / v, um eine Festsendernummer zu wählen.



- Festsendernummern, unter denen keine Sender gespeichert sind, werden ausgelassen.
- „No Presets“ wird angezeigt, wenn keine gespeicherten Festsender vorliegen.
- Beim Abruf von Festsendern können Sie mit den Zifferntasten auf der Fernbedienung auch direkt eine Festsendernummer auswählen. „Empty“ wird angezeigt, wenn Sie eine Festsendernummer wählen, unter der noch kein Sender gespeichert wurde. „Wrong Num.“ wird angezeigt, wenn Sie eine ungültige Nummer eingeben.
- Wenn Sie bei der normalen Abstimmung die Zifferntasten auf der Fernbedienung drücken, wird eine Frequenz eingegeben. Schalten Sie mit PRESET ^ / v den Abstimmmodus auf Festsenderabstimmung um, bevor Sie die Zifferntasten drücken.

Löschen eines Festsenders

Löschen Sie Radiosender, die unter einer Festsendernummer gespeichert sind.

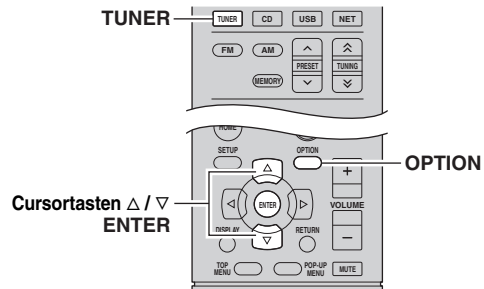

- 1 Drücken Sie TUNER zum Anwählen von „TUNER“ als Eingangsquelle.
- 2 Drücken Sie OPTION.
- 3 Verwenden Sie die Cursortasten zur Auswahl von „Clear Preset“, und drücken Sie ENTER.



- 4 Verwenden Sie die Cursortasten (Δ / ▽) zur Auswahl des zu löschenden Festsenders, und drücken Sie ENTER.



Zu löschender Festsender

Wenn der Festsender gelöscht ist, erscheint „Cleared“, und die nächste Festsendernummer wird angezeigt.



- 5 Wiederholen Sie Schritt 4, bis alle gewünschten Festsender gelöscht sind.
- 6 Um das Menü zu verlassen, drücken Sie OPTION.



Sie können an der Frontblende einen Festsender löschen.

- ① Drücken Sie CLEAR an der Frontblende.
- ② Drehen Sie den Regler SELECT/ENTER, um den zu löschenden Festsender zu wählen.
- ③ Drücken Sie SELECT/ENTER oder CLEAR, um den Festsender zu löschen.

Abstimmung per Radio Data System

Radio Data System (Radio-Daten-System) ist ein Datenübertragungssystem, das in vielen Ländern für FM-Sender verwendet wird. Das Gerät kann verschiedene Arten von Radio Data System-Daten empfangen, z. B. „Program Service“, „Program Type“, „Radio Text“ und „Clock Time“, wenn es auf einen Sender abgestimmt ist, der Radio Data System sendet.

Anzeigen der Radio Data System-Informationen.

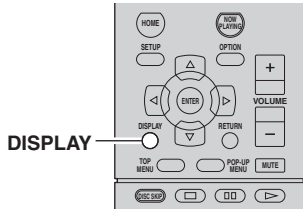

1 Stellen Sie den gewünschten Radio Data System-Sender ein.



Wir empfehlen die Verwendung von „Auto Preset“, um Radio Data System-Sender einzustellen (S.18).

2 Drücken Sie DISPLAY.

Mit jedem Druck auf die Taste werden die im Frontblende-Display angezeigten Inhalte umgeschaltet.



Name des Eintrags

Nach etwa 3 Sekunden erscheinen die entsprechenden Informationen der angezeigten Inhalte.



Informationen

Program Service	Name des Senders
Program Type	Aktueller Programmtyp
Radio Text	Informationen über das aktuelle Programm
Clock Time	Aktuelle Uhrzeit
Frequency	Frequenz

Hinweis

„Program Service“, „Program Type“, „Radio Text“ und „Clock Time“ werden nicht angezeigt, wenn der Radiosender den Radio Data System-Dienst nicht anbietet.

Automatischer Empfang von Verkehrsinformationen

Wenn „TUNER“ als Eingangsquelle ausgewählt ist, empfängt das Gerät automatisch Verkehrsinformationen. Um diese Funktion zu aktivieren, folgen Sie der nachstehenden Vorgehensweise, um den Sender mit Verkehrsinformationen einzustellen.

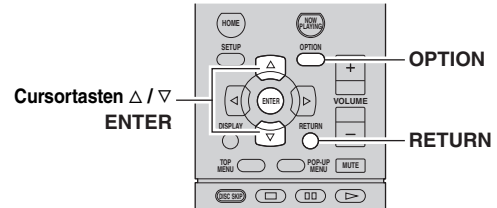

1 Wenn „TUNER“ als Eingangsquelle ausgewählt ist, drücken Sie OPTION.

2 Verwenden Sie die Cursortasten zur Auswahl von „TrafficProgram“, und drücken Sie ENTER.

Die Suche nach Sendern mit Verkehrsinformationen beginnt in 5 Sekunden. Drücken Sie ENTER, um die Suche sofort zu starten.



- Um von der aktuellen Frequenz aus aufwärts/abwärts zu suchen, drücken Sie die Cursortasten (Δ/▽), während „READY“ angezeigt wird.
- Um die Suche abzubrechen, drücken Sie RETURN.
- Texte in Klammern geben Anzeigen im Frontblende-Display an.

Die folgende Anzeige erscheint etwa 3 Sekunden lang, wenn die Suche beendet ist.



Sender (Frequenz) mit Verkehrsinformationen

Hinweis

„TP Not Found“ erscheint etwa 3 Sekunden lang, wenn keine Sender mit Verkehrsinformationen gefunden wurden.

Wiedergabe von Musik vom iPod

Sie können Musik vom iPod über ein mit dem iPod geliefertes USB-Kabel am Gerät abspielen.

Hinweis

Es kann vorkommen, dass ein iPod vom Gerät nicht erkannt wird oder dass Funktionen nicht mit dem Modell oder der Software-Version eines iPod kompatibel sind.

Made for

- iPod touch (1., 2., 3., 4. und 5. Generation)
 - iPod nano (2., 3., 4., 5., 6. und 7. Generation)
 - iPhone 5, iPhone 4S, iPhone 4, iPhone 3GS, iPhone 3G, iPhone
 - iPad (4. Generation), iPad mini, iPad (3. Generation), iPad 2, iPad
- (Stand August 2013)

Anschließen eines iPod

Schließen Sie Ihren iPod über das mit dem iPod gelieferte USB-Kabel am Gerät an.

1 Schließen Sie das USB-Kabel am iPod an.

2 Schließen Sie das USB-Kabel an der USB-Buchse an.

Gerät (Vorderseite)

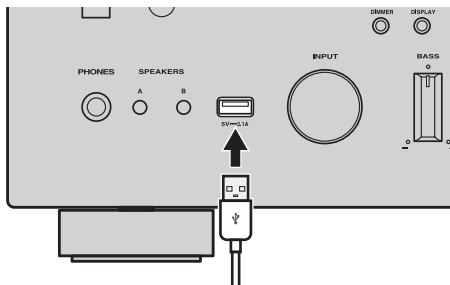

Der iPod wird aufgeladen, sobald er am Gerät angeschlossen ist. Wenn Sie das Gerät in den Bereitschaftsmodus versetzen, während der iPod geladen wird, wird er bis zu 4 Stunden lang weiter aufgeladen.

Wird „NET Standby“ (S.32) im Menü „SETUP“ auf „On“ gestellt, wird das Laden ununterbrochen fortgesetzt.

Hinweis

Trennen Sie den iPod von der Buchse USB, wenn er nicht in Gebrauch ist.

Wiedergabe von iPod-Inhalten

Folgen Sie den hier angegebenen Schritten, um den iPod zu bedienen und die Wiedergabe zu starten.

Hinweis

„_“ (Unterstrich) wird für Zeichen angezeigt, die nicht vom Gerät unterstützt werden.

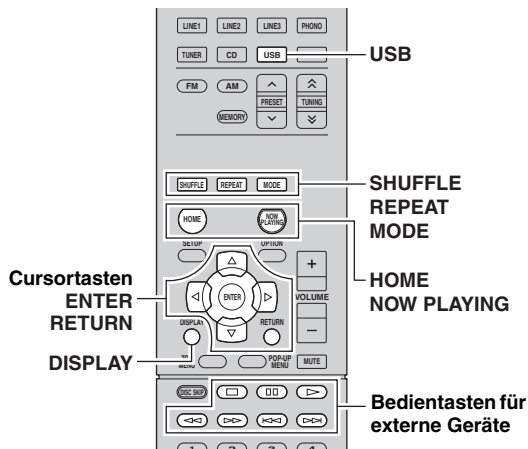

BEDIENUNG DER GRUNDFUNKTIONEN

1 Drücken Sie USB zum Anwählen von „USB“ als Eingangsquelle.



2 Verwenden Sie die Cursortasten zur Auswahl eines Eintrags und drücken Sie ENTER.

Wenn ein Titel ausgewählt ist, beginnt die Wiedergabe, und Wiedergabe-Informationen werden angezeigt.



- Um zum vorherigen Zustand zurückzukehren, drücken Sie RETURN.
- Durch mehrmaligen Druck auf DISPLAY können Sie die Wiedergabe-Informationen im Frontblende-Display umschalten (S.29).
- Um am iPod selbst Inhalte manuell auszuwählen oder die Wiedergabe zu steuern, wechseln Sie in den einfachen Wiedergabemodus (S.22).

Deutsch

Verwenden Sie die folgenden Tasten auf der Fernbedienung zur Steuerung der Wiedergabe.

Bedientasten für externe Geräte	Funktion
	Setzt nach dem Pausieren die Wiedergabe fort.
	Stoppt die Wiedergabe.
	Stoppt vorübergehend die Wiedergabe.
	Springt vorwärts/rückwärts während der Wiedergabe.
	Sucht vorwärts/rückwärts (bei gedrückt gehaltener Taste).
HOME	Zeigt das oberste Menü des iPod an.
NOW PLAYING	Zeigt Informationen über den wiedergegebenen Titel an.

■ **Bedienung am iPod oder mit der Fernsteuerung (einfacher Wiedergabemodus)**

1 Drücken Sie MODE, um in den einfachen Wiedergabemodus zu schalten.

Im einfachen Wiedergabemodus wird nur der Name der Quelle auf dem Frontblende-Display angezeigt. Bestätigen Sie die Wiedergabe-Informationen auf dem iPod-Bildschirm.



Um den einfachen Wiedergabemodus zu verlassen, drücken Sie erneut MODE.

2 Starten Sie am iPod oder mit der Fernbedienung die Wiedergabe.

Fernbedienungstasten	Funktion	
Cursortasten	Wählen einen Eintrag.	
ENTER	Bestätigt die Auswahl.	
RETURN	Kehrt zum vorherigen Zustand zurück.	
Bedientasten für externe Geräte		Startet die Wiedergabe oder schaltet vorübergehend auf Pause.
		Stoppt die Wiedergabe.
		Springt vorwärts/rückwärts während der Wiedergabe.
		Sucht vorwärts/rückwärts (bei gedrückt gehaltener Taste).

■ **Einstellungen für Wiederholung/Zufall**

Sie können die Einstellungen Ihres iPod für Wiederholung/Zufall konfigurieren.

1 Wenn „USB“ die gewählte Eingangsquelle ist, drücken Sie mehrmals REPEAT oder SHUFFLE, um einen Wiedergabemodus zu wählen.

Eintrag	Einstellung	Funktion
Repeat	Off	Schaltet die Wiedergabewiederholung ein oder aus.
	One	Der aktuelle Titel wird wiederholt.
	All	Alle Titel werden wiederholt abgespielt.
Shuffle	Off	Schaltet die Zufallsfunktion ein oder aus.
	Songs	Titel werden in zufälliger Reihenfolge abgespielt.
	Albums	Alben werden in zufälliger Reihenfolge abgespielt.



- Die Wiederholung/Zufallswiedergabe kann ebenfalls im Menü „OPTION“ eingestellt werden (S.30).
- Bedienung und Anzeige der Wiederholung/Zufallswiedergabe können je nach Modell oder Software-Version des iPod unterschiedlich sein.

Wiedergabe von Musik von einem USB-Speichergerät

Sie können am Gerät Musikdateien wiedergeben, die sich auf einem USB-Speichergerät befinden. Lesen Sie auch die Bedienungsanleitungen des USB-Speichergeräts für weitere Informationen.

Das Gerät unterstützt USB-Massenspeichergeräte (Formate FAT 16 oder FAT 32).

Hinweise

- Das Gerät unterstützt die Wiedergabe von Dateien der Formate WAV (nur PCM-Format), MP3, WMA, MPEG-4 AAC und FLAC (nur 1- und 2-Kanal-Audio).
- Das Gerät ist mit Sampling-Frequenzen von bis zu 192 kHz (WAV- und FLAC-Dateien) bzw. 48 kHz (andere Dateien) kompatibel.
- Einige Funktionen sind je nach Modell oder Hersteller des USB-Speichergeräts eventuell nicht kompatibel.
- Digital-Rights-Management (DRM) Inhalte lassen sich nicht abspielen.

Anschließen eines USB-Speichergeräts

1 Schließen Sie das USB-Speichergerät an der USB-Buchse an.

Gerät (Vorderseite)

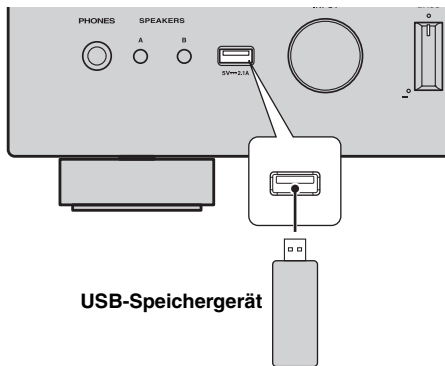

USB-Speichergerät



Wenn sich viele Dateien auf dem USB-Speichergerät befinden, kann es eine Weile dauern, bis sie geladen sind. In diesem Fall erscheint „Loading...“ im Frontblende-Display.

Hinweise

- Trennen Sie das USB-Speichergerät von der Buchse USB, wenn es nicht in Gebrauch ist.
- Stoppen Sie die Wiedergabe am USB-Speichergerät, bevor Sie es von der USB-Buchse abziehen.
- Sie können den Computer nicht an der USB-Buchse des Geräts anschließen.

Wiedergabe von Inhalten eines USB-Speichergeräts

Folgen Sie den hier angegebenen Schritten, um Inhalte eines USB-Speichergeräts zu bedienen und die Wiedergabe zu starten.

Hinweis

„_“ (Unterstrich) wird für Zeichen angezeigt, die nicht vom Gerät unterstützt werden.

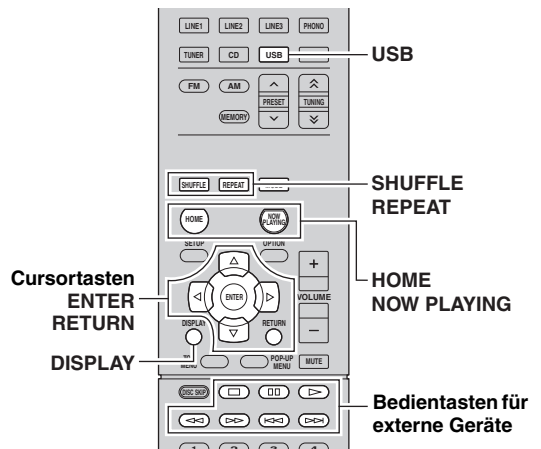

BEDIENUNG DER GRUNDFUNKTIONEN

1 Drücken Sie USB zum Anwählen von „USB“ als Eingangsquelle.



2 Verwenden Sie die Cursortasten zur Auswahl eines Eintrags und drücken Sie ENTER.

Wenn ein Titel ausgewählt ist, beginnt die Wiedergabe, und Wiedergabe-Informationen werden angezeigt.







Deutsch



- Um zum vorherigen Zustand zurückzukehren, drücken Sie RETURN.
- Durch mehrmaligen Druck auf DISPLAY können Sie die Wiedergabe-Informationen im Frontblende-Display umschalten (S.29).
- Falls Sie eine Datei auswählen, die nicht vom Gerät unterstützt wird, erscheint  über dem Dateinamen.

Verwenden Sie die folgenden Tasten auf der Fernbedienung zur Steuerung der Wiedergabe.

Bedientasten für externe Geräte	Funktion
	Setzt nach dem Pausieren die Wiedergabe fort.
	Stoppt die Wiedergabe.
	Stoppt vorübergehend die Wiedergabe.
	Springt vorwärts/rückwärts während der Wiedergabe.
	
HOME	Zeigt das oberste Menü des USB-Speichergeräts an.
NOW PLAYING	Zeigt Informationen über den wiedergegebenen Titel an.

■ Einstellungen für Wiederholung/Zufall

Sie können die Einstellungen für Wiederholung/Zufall für die Wiedergabe von Inhalten eines USB-Speichergeräts konfigurieren.

1 Wenn „USB“ die gewählte Eingangsquelle ist, drücken Sie mehrmals REPEAT oder SHUFFLE, um einen Wiedergabemodus zu wählen.

Eintrag	Einstellung	Funktion
Repeat	Off	Schaltet die Wiedergabewiederholung ein oder aus.
	One	Der aktuelle Titel wird wiederholt.
	All	Alle Titel des aktuellen Albums (Ordnern) werden wiederholt.
Shuffle	Off	Schaltet die Zufallsfunktion ein oder aus.
	On	Titel des aktuellen Albums (Ordnern) werden in zufälliger Reihenfolge wiedergegeben.



Die Wiederholung/Zufallswiedergabe kann ebenfalls im Menü „OPTION“ eingestellt werden (S.30).

Wiedergabe von auf Media-Servern (PCs/NAS) gespeicherter Musik

Sie können auf dem Gerät Musikdateien abspielen, die auf Ihrem Computer oder DLNA-kompatiblen NAS gespeichert sind.

Hinweise

- Damit diese Funktion verwendet werden kann, müssen das Gerät und der Computer mit demselben Router verbunden sein (S.13). Unter „Information“ (S.32) im Menü „SETUP“ können Sie prüfen, ob dem Gerät die richtigen Netzwerkparameter (wie IP-Adresse) zugewiesen wurden.
- Das Gerät unterstützt die Wiedergabe von Dateien der Formate WAV (nur PCM) MP3, WMA, MPEG-4 AAC und FLAC.
- Das Gerät ist mit Sampling-Frequenzen von bis zu 192 kHz (WAV- und FLAC-Dateien) bzw. 48 kHz (andere Dateien) kompatibel.
- Um FLAC-Dateien wiederzugeben, müssen Sie Serversoftware installieren, die die gemeinsame Nutzung von FLAC-Dateien über DLNA auf Ihrem Computer unterstützt, oder einen NAS verwenden, der FLAC-Dateien unterstützt.

Einstellen der Freigabe von Musikdateien

Um auf diesem Gerät Musikdateien von Ihrem Computer wiedergeben zu können, müssen Sie die Medienfreigabe zwischen diesem Gerät und dem Computer (Windows Media Player 11 oder neuer) einstellen. Im Folgenden wird das Beispiel von Windows Media Player unter Windows 7 verwendet.

1 Starten Sie Windows Media Player 12 auf Ihrem PC.

2 Wählen Sie „Streamen“, dann „Medienstreaming aktivieren“.

Der Systemsteuerungsbildschirm Ihres PCs wird angezeigt

(Beispiel englische Version)

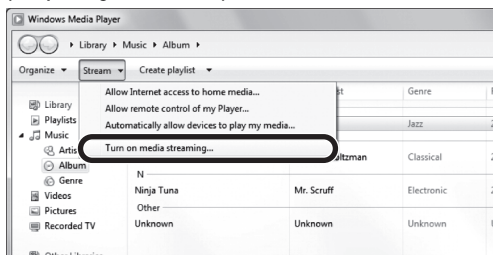

3 Klicken Sie auf „Medienstreaming aktivieren“.

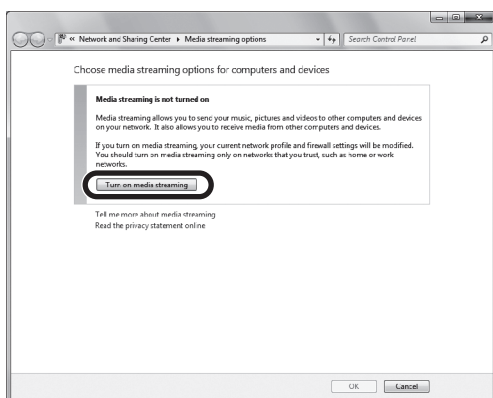

4 Wählen Sie „Zugelassen“ aus der Dropdown-Liste neben „R-N500“.

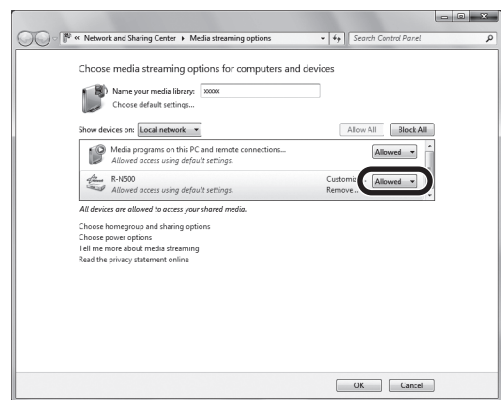

5 Klicken Sie zum Verlassen auf „OK“.



Für Näheres zu den Einstellungen der Medienfreigabe siehe die Hilfe für Windows Media Player.

• **Für Windows Media Player 11**

- ① Starten Sie Windows Media Player 11 auf Ihrem PC.
- ② Wählen Sie „Medienbibliothek“, dann „Medienfreigabe“.
- ③ Aktivieren Sie das Kontrollkästchen „Freigabe der Medien an“, wählen Sie das Symbol „R-N500“ und klicken Sie auf „Zulassen“.
- ④ Klicken Sie zum Verlassen auf „OK“.

• **Für einen Computer oder einen NAS, auf dem andere DLNA-Serversoftware installiert ist**
Konfigurieren Sie anhand deren Bedienungsanleitung die Medienfreigabeinstellung für das Gerät oder die Software.

Wiedergabe von Musikinhalten vom Computer

Folgen Sie den hier angegebenen Schritten, um Computer-Musikinhalt zu bedienen und die Wiedergabe zu starten.

Hinweis

„_“ (Unterstrich) wird für Zeichen angezeigt, die nicht vom Gerät unterstützt werden.

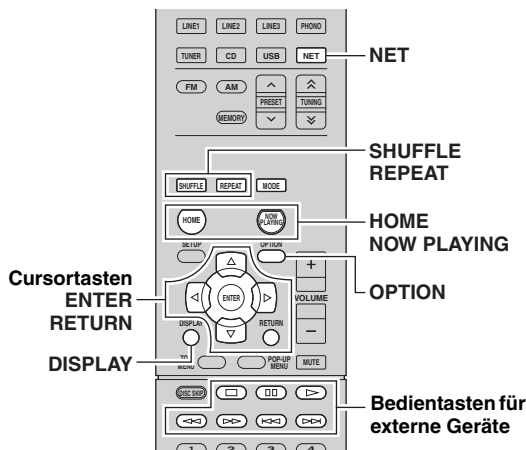

Verwenden Sie die folgenden Tasten auf der Fernbedienung zur Steuerung der Wiedergabe.

Bedientasten für externe Geräte	Funktion
▷	Setzt nach dem Pausieren die Wiedergabe fort.
◻	Stoppt die Wiedergabe.
▢	Stoppt vorübergehend die Wiedergabe.
⏮	Springt vorwärts/rückwärts während der Wiedergabe.
⏭	
HOME	Zeigt das Hauptverzeichnis des Musikservers an.
NOW PLAYING	Zeigt Informationen über den wiedergegebenen Titel an.



Sie können auch einen DLNA-kompatiblen Digital Media Controller (DMC) verwenden, um die Wiedergabefunktionen zu bedienen. Für Einzelheiten siehe „DMC Control“ (S.32).

■ Einstellungen für Wiederholung/Zufall

Sie können die Einstellungen für Wiederholung/Zufall für die Wiedergabe von Computer-Musikinhalt konfigurieren.

- 1 Drücken Sie mehrmals NET, um „SERVER“ als Eingangsquelle auszuwählen.



Musikserver-Name



Während der Wiedergabe einer mit dem Gerät ausgewählten Musikdatei auf Ihrem Computer werden die Wiedergabe-Informationen angezeigt.

- 2 Verwenden Sie die Cursortasten (Δ / ▽) zur Auswahl eines Musikservers und drücken Sie ENTER.

- 3 Verwenden Sie die Cursortasten zur Auswahl eines Eintrags und drücken Sie ENTER.

Wenn ein Titel ausgewählt ist, beginnt die Wiedergabe, und Wiedergabe-Informationen werden angezeigt.



- Um zum vorherigen Zustand zurückzukehren, drücken Sie RETURN.
- Durch mehrmaligen Druck auf DISPLAY können Sie die Wiedergabe-Informationen im Frontblende-Display umschalten (S.29).
- Falls Sie eine Datei auswählen, die nicht vom Gerät unterstützt wird, erscheint über dem Dateinamen.

- 1 Wenn „SERVER“ die gewählte Eingangsquelle ist, drücken Sie mehrmals REPEAT oder SHUFFLE, um einen Wiedergabemodus zu wählen.

Eintrag	Einstellung	Funktion
Repeat	Off	Schaltet die Wiedergabewiederholung ein oder aus.
	One	Der aktuelle Titel wird wiederholt.
	All	Alle Titel des aktuellen Albums (Ordnern) werden wiederholt.
Shuffle	Off	Schaltet die Zufallsfunktion ein oder aus.
	On	Titel des aktuellen Albums (Ordnern) werden in zufälliger Reihenfolge wiedergegeben.



Die Wiederholung/Zufallwiedergabe kann ebenfalls im Menü „OPTION“ eingestellt werden (S.30).

Internetradio hören

Sie können alle Internetradiosender weltweit hören.

Hinweise

- Um diese Funktion zu nutzen, muss das Gerät mit dem Internet verbunden sein (S.13). Unter „Information“ (S.32) im Menü „SETUP“ können Sie prüfen, ob dem Gerät die richtigen Netzwerkparameter (wie IP-Adresse) zugewiesen wurden.
- Es kann sein, dass bestimmte Internetradiosender nicht empfangen werden können.
- Das Gerät nutzt den Datenbankdienst vTuner für Internetradiosender.
- Dieser Dienst kann ohne Vorankündigung eingestellt werden.

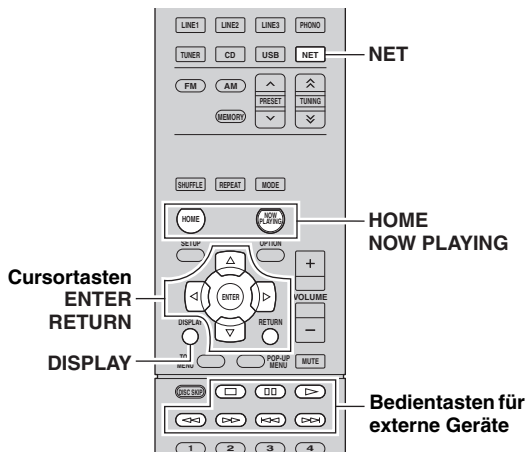

- Um zum vorherigen Zustand zurückzukehren, drücken Sie RETURN.
- Durch mehrmaligen Druck auf DISPLAY können Sie die Wiedergabe-Informationen im Frontblende-Display umschalten (S.29).
- Auf folgender Website können Sie über den Webbrowser Ihres Computers Ihre Lieblings-Internetradiosender in einem Bookmarks-Ordner speichern.
 - Vor dem Speichern eines Internetradiosenders geben Sie auf diesem Gerät einen Internetradiosender wieder.
 - Zum Erstellen eines Benutzerkontos (für das Speichern notwendig) benötigen Sie die vTuner ID (MAC-Adresse) dieses Geräts und eine E-Mail-Adresse. Sie können die vTuner ID dieses Geräts unter „Information“ in „Network Setup (Menü SETUP)“ bestätigen (S.32).
<http://yradio.vtuner.com/>
- Verwenden Sie die Bedientaste für externe Geräte (☐) zum Stoppen der Wiedergabe.
- Einige Informationen sind je nach Sender eventuell nicht verfügbar.

1 Drücken Sie mehrmals NET, um „NET RADIO“ als Eingangsquelle auszuwählen.

Die Senderliste wird auf dem Frontblende-Display angezeigt.



2 Verwenden Sie die Cursortasten zur Auswahl eines Eintrags und drücken Sie ENTER.

Wenn ein Internetradiosender ausgewählt ist, beginnt die Wiedergabe, und Wiedergabe-Informationen werden angezeigt.



Zum Anzeigen der Senderliste während der Wiedergabe drücken Sie HOME. Um zu den Wiedergabe-Informationen zurückzukehren, drücken Sie NOW PLAYING.

Wiedergabe von Musik von iTunes/iPod über ein Netzwerk (AirPlay)

Mit der AirPlay-Funktion können Sie Musik von iTunes / vom iPod über ein Netzwerk am Gerät abspielen.

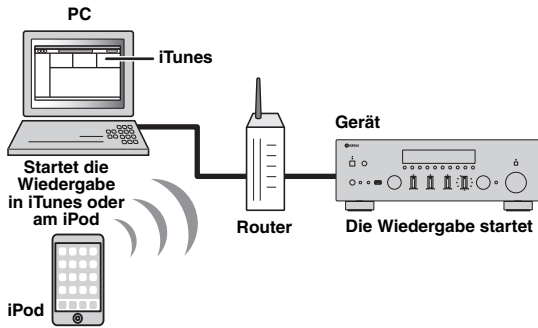

Hinweis

Damit diese Funktion verwendet werden kann, müssen Computer oder iPod mit demselben Router verbunden sein (S.13). Unter „Information“ (S.32) im Menü „SETUP“ können Sie prüfen, ob dem Gerät die richtigen Netzwerkparameter (wie IP-Adresse) zugewiesen wurden.

AirPlay ist kompatibel mit iPhone, iPad und iPod touch mit iOS 4.3.3 oder neuer, Mac mit OS X Mountain Lion und Mac sowie PC mit iTunes 10.2.2 oder neuer. (Stand August 2013)

Wiedergabe von Musikinhalten von iTunes/iPod

Folgen Sie den unten angegebenen Schritten, um iTunes/iPod-Musikinhalt am Gerät abzuspielen.

1 Schalten Sie das Gerät ein, und starten Sie iTunes auf dem Computer oder rufen Sie den Wiedergabebildschirm auf dem iPod auf.

Wenn iTunes/iPod das Gerät erkennt, erscheint das AirPlay Symbol ().

iTunes (Beispiel)



iPod (Beispiel)



Hinweis

Wenn das Symbol nicht erscheint, prüfen Sie, ob Gerät und Computer/iPod richtig am Router angeschlossen wurden.

2 Klicken/Tippen Sie in iTunes / am iPod auf das Symbol AirPlay und wählen Sie das Gerät (Netzwerkname des Geräts) als Audio-Ausgabegerät.

iTunes (Beispiel)



iPod (Beispiel)



Netzwerkname des Geräts

3 Wählen Sie einen Titel und starten Sie die Wiedergabe.

Das Gerät wählt automatisch „AirPlay“ als Eingangsquelle aus, und die Wiedergabe startet. Wiedergabeinformationen werden auf dem Frontblende-Display angezeigt.



- Durch mehrmaligen Druck auf DISPLAY können Sie die Wiedergabe-Informationen im Frontblende-Display umschalten (S.29).
- Wenn Sie möchten, dass das Gerät automatisch einschaltet, wenn Sie die Wiedergabe in iTunes oder am iPod starten, stellen Sie „NET Standby“ (S.32) im Menü „SETUP“ auf „On“ ein.
- Sie können unter „Network Name“ (S.33) im Menü „SETUP“ den Netzwerknamen (den Gerätenamen im Netzwerk) bearbeiten, der in iTunes / auf dem iPod angezeigt wird.
- Wenn Sie am Gerät während der Wiedergabe eine andere Eingangsquelle wählen, stoppt die Wiedergabe von iTunes/iPod automatisch.
- Sie können die Lautstärke des Geräts in iTunes / vom iPod während der Wiedergabe einstellen. Zum Deaktivieren der Lautstärkeregelung in iTunes / vom iPod, stellen Sie „Vol.Interlock“ (S.30) im Menü „OPTION“ auf „Off“ ein.

Vorsicht

- Wenn Sie die Lautstärkeregelung von iTunes / des iPod für die Lautstärkeeinstellung verwenden, kann die Wiedergabelautstärke unerwartet laut sein. Dies kann zu einer Beschädigung des Geräts oder der Lautsprecher führen. Falls die Lautstärke während der Wiedergabe plötzlich zunimmt, stoppen Sie sofort die Wiedergabe von iTunes / vom iPod.

Verwenden Sie die folgenden Tasten auf der Fernbedienung zur Steuerung der Wiedergabe.

Bedientasten für externe Geräte		Setzt nach dem Pausieren die Wiedergabe fort.
		Stoppt die Wiedergabe.
		Stoppt vorübergehend die Wiedergabe.
		Springt vorwärts/rückwärts während der Wiedergabe.
Repeat		Ändert die Wiederholungseinstellungen.
Shuffle		Ändert die Zufallswiedergabe-Einstellungen.

Hinweis

Um die iTunes-Wiedergabe mit der Fernbedienung des Geräts steuern zu können, müssen Sie zuerst in den Einstellungen von iTunes einstellen, dass die Bedienung von iTunes über entfernte Lautsprecher zugelassen ist.

iTunes (Beispiel englische Version)

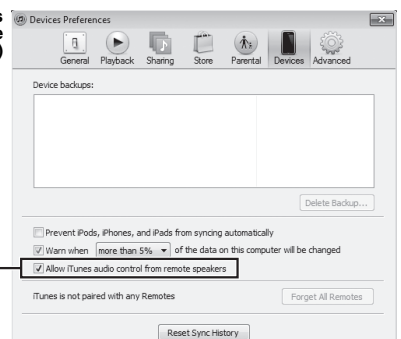

Dieses Feld markieren

Umschalten der Informationen auf dem Frontblende-Display

Wenn USB oder eine Netzwerkquelle als Eingangsquelle ausgewählt ist, können Sie die Wiedergabe-Informationen im Frontblende-Display umschalten.

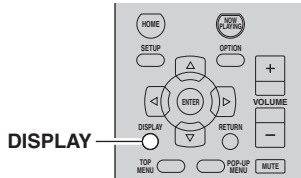

1 Drücken Sie DISPLAY.

Mit jedem Druck auf die Taste werden die im Frontblende-Display angezeigten Inhalte umgeschaltet.



Name des Eintrags

Nach etwa 3 Sekunden erscheinen die entsprechenden Informationen der angezeigten Inhalte.



Informationen

Eingangsquelle	Eintrag
USB (iPod) SERVER AirPlay	Song (Name des Titels), Artist (Name des Interpreten), Album (Name des Albums), Time
NET RADIO	Song (Name des Titels), Album (Name des Albums), Station (Name des Senders), Time

Konfigurieren der Wiedergabeeinstellungen für verschiedene Wiedergabequellen (OPTION-Menü)

Sie können getrennte Wiedergabeeinstellungen für verschiedene Wiedergabequellen konfigurieren. Mit diesem Menü können Sie bequem Einstellungen während der Wiedergabe konfigurieren.

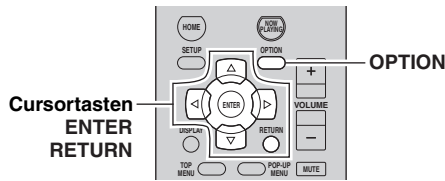

1 Drücken Sie OPTION.



2 Verwenden Sie die Cursortasten zur Auswahl eines Eintrags und drücken Sie ENTER.



Um während der Menübedienung zum vorherigen Zustand zurückzukehren, drücken Sie RETURN.

3 Verwenden Sie die Cursortasten (◀/▶) zur Auswahl einer Einstellung.

4 Um das Menü zu verlassen, drücken Sie OPTION.

OPTION-Menüeinträge



Welche Einträge verfügbar sind, richtet sich nach der gewählten Eingangsquelle.

Eintrag	Funktion	Seite
Volume Trim	Korrigiert Lautstärkeunterschiede zwischen Eingangsquellen.	30
Signal Info	Zeigt Informationen über das Audiosignal an.	30
Auto Preset	Speichert automatisch FM-Radiosender mit starkem Signal als Festsender.	18
Clear Preset	Löscht Radiosender, die unter einer Festsendernummer gespeichert sind.	19
TrafficProgram	Sucht automatisch nach einem Sender mit Verkehrsinformationen.	20
Repeat	Konfiguriert die Einstellung der wiederholten Wiedergabe für iPod, USB-Speichergerät oder Media-Server.	22, 24, 26
Shuffle	Konfiguriert die Einstellung der Zufallswiedergabe für iPod, USB-Speichergerät oder Media-Server.	22, 24, 26
Vol.Interlock	Aktiviert/Deaktiviert die Lautstärkeregelung von iTunes/iPod über AirPlay.	30

■ Volume Trim

Korrigiert Lautstärkeunterschiede zwischen Eingangsquellen. Wenn es beim Umschalten zwischen Eingangsquellen zu störenden Lautstärkeunterschieden kommt, verwenden Sie diese Funktion, um sie zu korrigieren.



Diese Einstellung wird separat auf jede Eingangsquelle angewendet.

Einstellbereich

-10,0 dB bis +10,0 dB (in Schritten von 0,5 dB)

Grundeinstellung

0,0 dB

■ Signal Info

Zeigt Informationen über das Audiosignal an.

Wahlmöglichkeiten

FORMAT	Audioformat des Eingangssignals
CHAN	Handelt es sich nicht um eine 2-Kanal-Audioeingangsquelle, wird „---“ angezeigt.
SAMPL	Die Anzahl der Samples des digitalen Eingangssignals pro Sekunde



Zum Umschalten der Informationen im Frontblende-Display drücken Sie mehrmals die Cursortasten (Δ / ▽).

■ Vol.Interlock

Aktiviert/Deaktiviert die Lautstärkeregelung von iTunes/iPod über AirPlay.

Einstellungen

Off	Deaktiviert die Lautstärkeregelung von iTunes/iPod.
Ltd (Grundeinstellung)	Aktiviert die Lautstärkeregelung von iTunes/iPod im eingeschränkten Bereich (-80,0 dB bis 0,0 dB und Stummschaltung).
Full	Aktiviert die Lautstärkeregelung von iTunes/iPod im vollständigen Bereich (-80,0 dB bis +16,5 dB und Stummschaltung).

Konfigurieren verschiedener Funktionen (SETUP-Menü)

Sie können die verschiedenen Funktionen des Geräts konfigurieren.

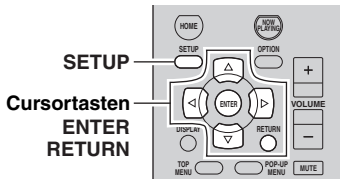

1 Drücken Sie SETUP.



2 Verwenden Sie die Cursortasten (Δ / ▽) zur Auswahl eines Menüs.



3 Drücken Sie ENTER.



4 Verwenden Sie die Cursortasten (◀ / ▶) zur Auswahl einer Einstellung und drücken Sie dann ENTER.



Um während der Menübedienung zum vorherigen Zustand zurückzukehren, drücken Sie RETURN.

5 Um das Menü zu verlassen, drücken Sie SETUP.

SETUP-Menüeinträge

Menüeintrag	Funktion	Seite
Network Setup	Information	Zeigt die Netzwerkinformationen des Geräts an. 32
	IP Address	Konfiguriert die Netzwerkparameter (wie IP-Adresse). 32
	MAC Filter	Richtet einen MAC-Adressenfilter ein, um den Zugriff anderer Netzwerkgeräte auf das Gerät zu beschränken. 32
	DMC Control	Wählt aus, ob ein DLNA-kompatibler Digital Media Controller (DMC) die Wiedergabefunktionen bedienen soll. 32
	NET Standby	Wählt aus, ob die Funktion, mit der das Gerät von anderen Netzwerkgeräten eingeschaltet werden kann, aktiviert oder deaktiviert werden soll. 32
	Network Name	Bearbeitet den Netzwerknamen (den Gerätenamen im Netzwerk), der bei anderen Geräten im Netzwerk angezeigt wird. 33
	Update	Aktualisiert die Firmware über das Netzwerk. 33
Max Volume	Stellt die maximale Lautstärke ein, um übermäßige Lautstärken zu verhindern. 33	
Initial Volume	Stellt die Anfangslautstärke beim Einschalten dieses Receivers ein. 33	
AutoPowerStdby	Stellt ein, wie viel Zeit bis zum automatischen Umschalten in den Bereitschaftsmodus vergeht. 33	
ECO Mode	Schaltet den ECO-Modus (Energiesparmodus) ein/aus. 33	
DC OUT	Wählt aus, wie die Leistung durch die DC OUT-Buchse zur Verfügung gestellt wird. 33	

Network Setup

Konfiguriert die Netzwerkeinstellungen.

Information

Zeigt die Netzwerkinformationen des Geräts an.

NewFwAvailable	Erscheint, wenn eine neuere Version der Firmware des Geräts verfügbar ist (S.39).
STATUS	Anschlusstatus der NETWORK-Buchse
MAC	MAC-Adresse
IP	IP-Adresse
SUBNET	Teilnetzmaske
GTWY	Die IP-Adresse des Standard-Gateways
DNS P	Die IP-Adresse des primären DNS-Servers
DNS S	Die IP-Adresse des sekundären DNS-Servers
VTUNER	Die ID des Internetradios (vTuner)

IP Address

Konfiguriert die Netzwerkparameter (wie IP-Adresse).

DHCP

Wählen Sie aus, ob ein DHCP-Server verwendet werden soll.

Off	Verwendet keinen DHCP-Server. Konfigurieren Sie die Netzwerkparameter manuell. Einzelheiten siehe „Manuelle Netzwerkeinstellungen“.
On (Grund-einstellung)	Verwendet einen DHCP-Server, um automatisch die Netzwerkparameter (wie IP-Adresse) des Geräts zu beziehen.

Manuelle Netzwerkeinstellungen

1 Stellen Sie „DHCP“ auf „Off“ ein.

2 Verwenden Sie die Cursortasten (Δ / ∇) zur Auswahl eines Parameters.

Address	Legt eine IP-Adresse fest.
Subnet Mask	Legt eine Teilnetzmaske fest.
Default Gateway	Gibt die IP-Adresse des Standard-Gateways an.
DNS Server(P)	Gibt die IP-Adresse des primären DNS-Servers an.
DNS Server(S)	Gibt die IP-Adresse des sekundären DNS-Servers an.

3 Verwenden Sie die Cursortasten (\leftarrow / \rightarrow), um die Eingabeposition zu wählen.



(Beispiel: Einstellung der IP-Adresse)

Verwenden Sie die Cursortasten (\leftarrow / \rightarrow), um zwischen Adresseblocks (Address1, Address2...) zu wechseln.

4 Verwenden Sie die Cursortasten (Δ / ∇) oder die Zifferntasten, um einen Wert zu ändern.

5 Um das Menü zu verlassen, drücken Sie SETUP.

MAC Filter

Setzt einen MAC-Adressenfilter, um den Zugriff anderer Netzwerkgeräte auf das Gerät zu beschränken.

Filter

Aktiviert/deaktiviert den MAC-Adressenfilter.

Off (Grund-einstellung)	Deaktiviert den MAC-Adressenfilter.
On	Aktiviert den MAC-Adressenfilter. Geben Sie bei „MAC Address 01–10“ die MAC-Adressen der Netzwerkgeräte an, denen der Zugriff auf das Gerät erlaubt sein soll.

MAC-Adresse-Filtereinstellungen

1 Stellen Sie „Filter“ auf „On“ ein.

2 Verwenden Sie die Cursortasten (Δ / ∇) zur Auswahl einer MAC-Adressenzahl (01 bis 10).

3 Verwenden Sie die Cursortasten (\leftarrow / \rightarrow), um die Eingabeposition zu verschieben, und verwenden Sie die Cursortasten (Δ / ∇) zur Auswahl eines Wertes.

4 Um das Menü zu verlassen, drücken Sie SETUP.



Bei der Benutzung von „AirPlay“ (S.28) und „DMC Control“ (S.32) kann der Zugang von Netzwerkgeräten ungeachtet des MAC-Adresse-Filters nicht eingeschränkt werden.

DMC Control

Wählt aus, ob DLNA-kompatible Digital Media Controller (DMC) die Wiedergabefunktionen bedienen sollen.

Disable	Erlaubt keine Wiedergabesteuerung über DMCs.
Enable (Grund-einstellung)	Erlaubt die Wiedergabesteuerung über DMCs.



Ein Digital Media Controller (DMC) ist ein Gerät, das andere Netzwerkgeräte über das Netzwerk steuern kann. Wenn diese Funktion aktiviert ist, können Sie die Wiedergabefunktionen des Geräts über im selben Netzwerk befindliche DMCs (wie Windows Media Player 12) steuern.

NET Standby

Wählt aus, ob das Gerät von anderen Netzwerkgeräten eingeschaltet werden kann oder nicht (Netzwerkbereitschaft).

Off (Grund-einstellung)	Deaktiviert die Netzwerk-Bereitschaftsfunktion.
On	Aktiviert die Netzwerk-Bereitschaftsfunktion. (Das Gerät verbraucht nun mehr Strom, als wenn „Off“ gewählt ist.)

■ Network Name

Bearbeitet den Netzwerknamen (den Gerätenamen im Netzwerk), der bei anderen Geräten im Netzwerk angezeigt wird.

1 Wählen Sie „Network Name“.



2 Drücken Sie ENTER, um den Bildschirm zur Bearbeitung des Namens aufzurufen.



3 Verwenden Sie die Cursortasten (◀ / ▶), um die Eingabeposition zu verschieben, und verwenden Sie die Cursortasten (△ / ▽) zur Auswahl eines Zeichens.



4 Um den neuen Namen zu bestätigen, drücken Sie ENTER.

5 Um das Menü zu verlassen, drücken Sie SETUP.

■ Update

Aktualisiert die Firmware über das Netzwerk.

Perform Update	Startet den Vorgang der Netzwerkaktualisierung der Firmware des Geräts. Für Einzelheiten siehe „Aktualisieren der Firmware des Geräts über das Netzwerk“ (S.39).
Version	Zeigt die Version der im Gerät installierten Firmware an.
ID	Zeigt die ID-Nummer des Systems an.

Max Volume

Stellt die maximale Lautstärke ein, um übermäßige Lautstärken zu verhindern.

Einstellbereich

-30,0 dB bis +15,0 dB (in Schritten von 5,0 dB), +16,5 dB

Basic

+16,5 dB

Initial Volume

Stellt die Grundlautstärke beim Einschalten des Receivers ein.

Off (Grundeinstellung)	Stellt die Lautstärke auf den Pegel ein, der am Gerät eingestellt war, als es zuletzt in den Bereitschaftsmodus geschaltet wurde.
Mute	Schaltet die Audioausgabe des Geräts stumm.
-80,0 dB bis +16,5 dB (in Schritten von 0,5 dB)	Stellt die Lautstärke auf den angegebenen Pegel ein.

AutoPowerStdby

Stellt ein, wie viel Zeit bis zum automatischen Umschalten in den Bereitschaftsmodus vergeht. Wenn Sie in dem angegebenen Zeitraum keine Bedienvorgänge am Gerät vornehmen, wechselt es automatisch in den Bereitschaftsmodus.

Off	Versetzt das Gerät nicht automatisch in den Bereitschaftsmodus.
2 hours, 4 hours, 8 hours (Grundeinstellung), 12 hours	Versetzt das Gerät in den Bereitschaftsmodus, wenn Sie in dem angegebenen Zeitraum keine Bedienvorgänge daran vorgenommen haben. Wenn Sie beispielsweise „2 hours“ wählen, schaltet das Gerät in den Bereitschaftsmodus, wenn Sie 2 Stunden lang keine Bedienvorgänge am Gerät ausführen.



Direkt vor dem Umschalten in Bereitschaft erscheint „AutoPowerStdby“, und dann zählt ein Countdown im Frontblende-Display abwärts.

ECO Mode

Aktiviert/Deaktiviert den ECO-Modus (Energiesparmodus). Wenn der ECO-Modus aktiviert ist, können Sie den Stromverbrauch des Geräts verringern.

Off (Grundeinstellung)	Deaktiviert den ECO-Modus.
On	Aktiviert den ECO-Modus.

Hinweise

- Drücken Sie in jedem Fall ENTER zum Neustarten des Geräts, nachdem Sie eine Einstellung ausgewählt haben. Die neue Einstellung wird erst nach dem Neustart des Geräts wirksam.
- Wenn „ECO Mode“ auf „On“ eingestellt ist, kann das Frontblende-Display dunkel werden.
- Wenn Sie Audio mit hoher Lautstärke abspielen möchten, stellen Sie „ECO Mode“ auf „Off“.

DC OUT

Konfiguriert die Einstellungen der DC OUT-Buchse.

Power Mode

Wählt aus, wie die Leistung für das an der DC OUT-Buchse angeschlossene Yamaha-AV-Zubehör zur Verfügung gestellt wird.

Cont (Grundeinstellung)	Liefert fortwährend eine Spannung an der DC OUT-Buchse, unabhängig vom Einschaltzustand (Ein/Bereitschaft) des Geräts.
Sync	Die DC OUT-Buchse liefert nur dann eine Spannung, wenn das Gerät eingeschaltet ist.

Konfigurieren der Systemeinstellungen (ADVANCED SETUP-Menü)

Konfigurieren Sie die Systemeinstellungen des Geräts bei Betrachtung des Frontblende-Displays.

- 1 Schalten Sie das Gerät aus.
- 2 Drücken Sie, während Sie gleichzeitig RETURN an der Frontblende gedrückt halten, ⏻ (Netz).

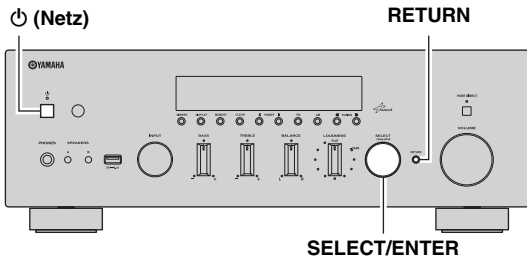

- 3 Drehen Sie SELECT/ENTER zur Auswahl eines Eintrags.
- 4 Drücken Sie SELECT/ENTER zur Auswahl einer Einstellung.
- 5 Drücken Sie ⏻ (Netz), um das Gerät in den Bereitschaftsmodus zu schalten, und schalten Sie es dann wieder ein.
Die neuen Einstellungen sind nun wirksam.

ADVANCED SETUP-Menüeinträge

Eintrag	Funktion	Seite
SP IMP.	Ändert die Lautsprecherimpedanzeinstellung.	34
REMOTE ID	Wählt die Fernbedienungs-ID des Geräts aus.	34
INIT	Stellt die Vorgabeeinstellungen wieder her.	35
UPDATE	Aktualisiert die Firmware.	35
VERSION	Prüft die Version der aktuell im Gerät installierten Firmware.	35

Ändern der Lautsprecherimpedanzeinstellung (SP IMP.)

SP IMP. " 8Ω MIN

Ändern Sie die Lautsprecherimpedanzeinstellungen des Geräts je nach der Impedanz der angeschlossenen Lautsprecher.

Einstellungen

4 Ω MIN	Wählen Sie diese Option, wenn Sie Lautsprecher mit einer Impedanz von 4 Ohm am Gerät anschließen.
8 Ω MIN (Grundeinstellung)	Wählen Sie diese Option, wenn Sie Lautsprecher mit 8 Ohm oder höherer Impedanz am Gerät anschließen.

Auswählen der Fernbedienungs-ID (REMOTE ID)

REMOTE ID " ID2

Ändern Sie die Fernbedienungs-ID des Geräts so, dass sie der ID der Fernbedienung entspricht (Grundeinstellung: ID2). Wenn Sie mehrere Yamaha AV-Receiver einsetzen, können Sie jeder Fernbedienung eine eindeutige Fernbedienungs-ID für den zugehörigen Receiver zuweisen.

Einstellungen

ID1, ID2 (Grundeinstellung)

■ Ändern der Fernbedienungs-ID der Fernbedienung

- 1 Zur Auswahl von ID1 halten Sie ID und die Zifferntaste „1“ mindestens 3 Sekunden lang gedrückt.
Zur Auswahl von ID2 halten Sie ID und die Zifferntaste „2“ mindestens 3 Sekunden lang gedrückt.

Nachdem der Fernbedienungs-Code erfolgreich gespeichert wurde, wird Rem: Success auf dem Frontblende-Display angezeigt.

Falls „Rem: Fail“ auf dem Frontblende-Display angezeigt wird, ist die Speicherung fehlgeschlagen. Wiederholen Sie ab Schritt 1.



Die gespeicherten Fernbedienungs-Codes (S.36) werden auch beim Ändern der Fernbedienungs-ID nicht gelöscht.

Wiederherstellen der Vorgabeeinstellungen (INIT)

INIT " " " " CANCEL

Stellt die Vorgabeeinstellungen des Geräts wieder her.

Wahlmöglichkeiten

ALL	Stellt die Vorgabeeinstellungen des Geräts wieder her.
CANCEL	Führt keine Initialisierung durch.

Aktualisieren der Firmware (UPDATE)

UPDATE " " " " " " USB

Es wird je nach Bedarf neue Firmware mit zusätzlichen Funktionen oder Produktverbesserungen veröffentlicht. Updates können von unserer Website heruntergeladen werden. Wenn das Gerät mit dem Internet verbunden ist, können Sie die Firmware über das Netzwerk herunterladen. Einzelheiten hierzu finden Sie in den mit Updates bereitgestellten Informationen.

■ Vorgehensweise für die Firmware-Aktualisierung

Führen Sie diesen Vorgang nur dann aus, wenn die Firmware aktualisiert werden muss. Achten Sie auch darauf, vor der Aktualisierung die mit dem Firmware-Update gelieferten Informationen zu lesen.

- 1 Drücken Sie mehrmals SELECT/ENTER, um „USB“ oder „NETWORK“ auszuwählen, und drücken Sie DISPLAY, um das Firmware-Update zu starten.**

Wahlmöglichkeiten

USB	Aktualisieren Sie die Firmware mit Hilfe eines USB-Speichergeräts.
NETWORK	Aktualisieren Sie die Firmware über das Netzwerk.



Wenn das Gerät eine neuere Firmware im Netzwerk erkennt, erscheint „NewFwAvailable“ als der Eintrag für das „Information“ Menü in „Network Setup“. In diesem Fall können Sie auch die Firmware des Geräts aktualisieren, indem Sie der Vorgehensweise unter „Aktualisieren der Firmware des Geräts über das Netzwerk“ (S.39) folgen.

Prüfen der Firmware-Version (VERSION)

VERSION " " XX.XX

Prüfen Sie die Version der aktuell im Gerät installierten Firmware.



- Sie können die Firmware-Version auch unter „Update“ (S.33) im „SETUP“-Menü prüfen.
- Es kann eine Weile dauern, bis die Firmware-Version angezeigt wird.

Steuerung anderer Geräte über die Fernbedienung

Sie können die Fernbedienung des Geräts zur Bedienung externer Geräte (wie CD-Player) nutzen, wenn Sie den Fernbedienungs-Code des externen Geräts gespeichert haben.

Hinweise

- Sie können kein externes Gerät steuern, das keinen Fernbedienungssensor besitzt.
- Stellen Sie sicher, dass die Fernbedienungs-ID des externen Geräts auf „ID1“ eingestellt ist. Wenn eine andere ID ausgewählt ist, funktioniert die Fernbedienung evtl. nicht richtig.
- Wenn die Fernbedienung des Geräts länger als 2 Minuten ohne Batterien ist, kann es sein, dass die gespeicherten Codes gelöscht sind. Falls dies passiert, setzen Sie neue Batterien ein und geben Sie die Codes erneut ein.

Eingeben des Fernbedienungs-Codes für einen Fernseher

Sie können Ihren Fernseher mit der Fernbedienung des Geräts bedienen, wenn Sie dessen Fernbedienungs-Code eingegeben haben.



Sie können auch den Fernbedienungs-Code für Ihren Fernseher unter einer der Eingangswahltasten des Geräts eingeben (S.37). Dadurch können Sie die Cursorstasten oder die Zifferntasten verwenden, um den Fernseher zu bedienen (je nach Modell ist diese Funktion evtl. nicht verfügbar).

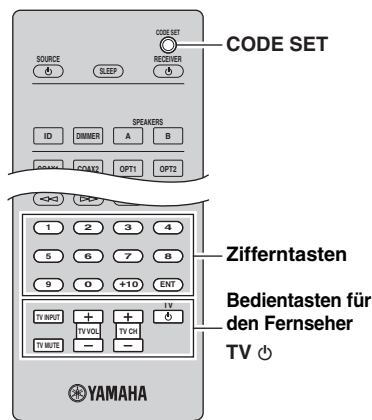

3 Drücken Sie TV

4 Geben Sie mit den Zifferntasten den 4-stelligen Fernbedienungs-Code ein.

Nachdem der Fernbedienungs-Code erfolgreich gespeichert wurde, wird Rem: Success auf dem Frontblende-Display angezeigt.

Falls „Rem: Fail“ auf dem Frontblende-Display angezeigt wird, ist die Speicherung fehlgeschlagen. Wiederholen Sie ab Schritt 2.

■ Bedienung des Fernsehers

Sobald die Fernbedienungs-Codes für Ihren Fernseher gespeichert wurden, können Sie diesen jederzeit und unabhängig vom gewählten Eingang mit den Bedientasten für den Fernseher bedienen.

Bedientasten für den Fernseher	INPUT	Schaltet die Videoeingänge am Fernseher um.
	MUTE	Schaltet den Audioausgang des Fernsehers stumm.
	TV VOL	Stellt die Lautstärke des Fernsehers ein.
	TV CH	Umschalten der Kanäle des Fernsehers
	TV 	Schaltet den Fernseher ein/aus.

1 Den Fernbedienungs-Code Ihres Fernsehers finden Sie unter „LISTE DER FERNBEDIENUNGSCODES“ am Ende dieser Anleitung.



Wenn mehrere Fernbedienungs-Codes existieren, speichern Sie zuerst den ersten Code in der Liste. Wenn dieser nicht funktioniert, versuchen Sie es mit den anderen Codes.

2 Drücken Sie mit einem spitzen Gegenstand, z. B. der Spitze eines Kugelschreibers, CODE SET.

Jeder der nachfolgend beschriebenen Schritte muss innerhalb von 1 Minute durchgeführt werden.

Anderenfalls wird die Einstellung abgebrochen. In diesem Fall beginnen Sie noch einmal ab Schritt 2.

Eingeben der Fernbedienungs-Codes für Abspiegelgeräte

Sie können externe Geräte mit der Fernbedienung des Geräts bedienen, wenn Sie deren Fernbedienungs-Codes eingegeben haben. Sie können auch die Eingangswahltasten verwenden, um die fernzubedienenden Abspiegelgeräte umzuschalten, da deren Fernbedienungs-Codes den Eingangswahltasten zugewiesen wurden.

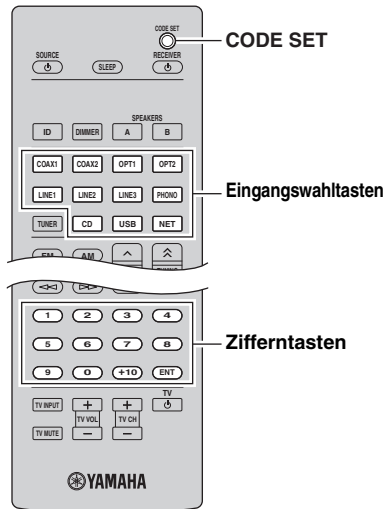

Bedienung von Abspiegelgeräten

Sobald Sie die Fernbedienungs-Codes für Ihr Abspiegelgerät gespeichert haben, können Sie es nach Auswahl des Eingangs oder der Szene mit den folgenden Tasten bedienen.

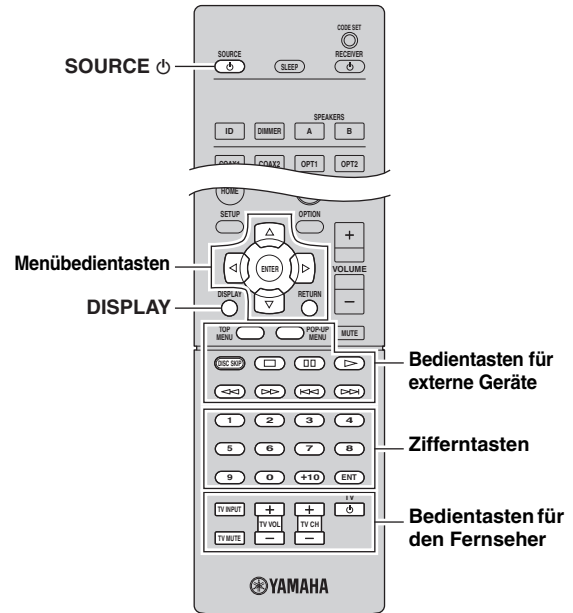

1 Den Fernbedienungs-Code Ihres Abspiegelgeräts finden Sie unter „LISTE DER FERNBEDIENUNGSCODES“ am Ende dieser Anleitung.



Wenn mehrere Fernbedienungs-Codes existieren, speichern Sie zuerst den ersten Code in der Liste. Wenn dieser nicht funktioniert, versuchen Sie es mit den anderen Codes.

2 Drücken Sie mit einem spitzen Gegenstand, z. B. der Spitze eines Kugelschreibers, CODE SET.

Jeder der nachfolgend beschriebenen Schritte muss innerhalb von 1 Minute durchgeführt werden. Anderenfalls wird die Einstellung abgebrochen. In diesem Fall beginnen Sie noch einmal ab Schritt 2.

3 Drücken Sie die Eingangswahltaste.

Drücken Sie z. B. CD, um den Fernbedienungs-Code für ein Abspiegelgerät einzugeben, das an der CD-Buchse angeschlossen ist.

4 Geben Sie mit den Zifferntasten den 4-stelligen Fernbedienungs-Code ein.

Nachdem der Fernbedienungs-Code erfolgreich gespeichert wurde, wird Rem: Success auf dem Frontblende-Display angezeigt. Falls „Rem: Fail“ auf dem Frontblende-Display angezeigt wird, ist die Speicherung fehlgeschlagen. Wiederholen Sie ab Schritt 2.

SOURCE	Schaltet das Abspiegelgerät ein/aus.	
Menübedientasten	Cursortasten	Wählen einen Eintrag.
	ENTER	Bestätigt einen ausgewählten Eintrag.
	RETURN	Keht zum vorherigen Zustand zurück.
DISPLAY	Schaltet Informationen im Display um.	
Bedientasten für externe Geräte	TOP MENU	Das oberste Menü wird angezeigt.
	POP-UP MENU	Das Einblendmenü wird angezeigt.
		Stoppt die Wiedergabe.
		Stoppt vorübergehend die Wiedergabe.
		Startet die Wiedergabe des ausgewählten Titels/Videos.
		Sucht vorwärts/rückwärts (bei gedrückt gehaltener Taste).
		Springt vorwärts/rückwärts während der Wiedergabe.
Zifferntasten	Geben numerische Werte (Zahlen) ein.	
Bedientasten für den Fernseher	Steuern den Fernseher (S.36).	

Hinweis

Diese Tasten funktionieren nur dann, wenn die entsprechende Funktion bei Ihrem Abspiegelgerät vorhanden ist und sich dieses per Infrarotsignal bedienen lässt.

Zurücksetzen von Fernbedienungs-codes

Sie können die den Eingangswahltasten zugewiesenen Fernbedienungs-Codes auf die Werkseinstellung zurückzusetzen.

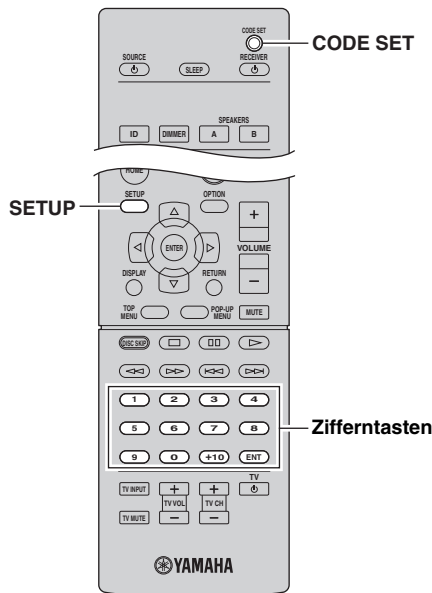

1 Drücken Sie mit einem spitzen Gegenstand, z. B. der Spitze eines Kugelschreibers, CODE SET.

Jeder der nachfolgend beschriebenen Schritte muss innerhalb von 1 Minute durchgeführt werden.

Anderenfalls wird die Einstellung abgebrochen. In diesem Fall beginnen Sie noch einmal ab Schritt 1.

2 Drücken Sie SETUP.

3 Verwenden Sie die Zifferntasten zur Eingabe von „9981“.

Nachdem der Fernbedienungs-Code erfolgreich gespeichert wurde, wird Rem: Success auf dem Frontblende-Display angezeigt.

Falls „Rem: Fail“ auf dem Frontblende-Display angezeigt wird, ist die Speicherung fehlgeschlagen.

Wiederholen Sie ab Schritt 1.

Aktualisieren der Firmware des Geräts über das Netzwerk

Es wird je nach Bedarf neue Firmware mit zusätzlichen Funktionen oder Produktverbesserungen veröffentlicht. Wenn das Gerät mit dem Internet verbunden ist, können Sie die Firmware über das Netzwerk herunterladen und aktualisieren.

Hinweise

- Während der Firmware-Aktualisierung sollten Sie das Gerät nicht bedienen oder das Netzkabel oder das Netzwerkkabel abziehen. Die Aktualisierung der Firmware dauert etwa 20 Minuten oder länger (je nach Ihrer Internet-Verbindungsgeschwindigkeit).
- Wenn das Gerät über einen drahtlosen Netzwerkadapter angeschlossen ist, ist die Aktualisierung über Netzwerk je nach Status der Drahtlosverbindung eventuell nicht möglich. In diesem Fall können Sie die Firmware auch von einem USB-Speichergerät aus aktualisieren (S.35).



Sie können die Firmware auch von einem USB-Speichergerät aus im „ADVANCED SETUP“-Menü aktualisieren (S.35).

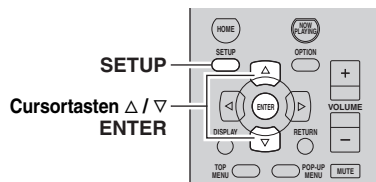

1 Drücken Sie SETUP.

2 Verwenden Sie die Cursortasten zur Auswahl von „Network Setup“, und drücken Sie ENTER.

3 Verwenden Sie die Cursortasten zur Auswahl von „Information“, und drücken Sie ENTER.
Wenn eine neue Firmware verfügbar ist, wird „NewFwAvailable“ auf dem Frontblende-Display angezeigt.



4 Drücken Sie RETURN, um zum vorherigen Zustand zurückzukehren.

5 Verwenden Sie die Cursortasten zur Auswahl von „Update“, und drücken Sie ENTER.



6 Um die Firmware-Aktualisierung zu starten, drücken Sie ENTER.

Das Gerät wird neu gestartet und die Firmware-Aktualisierung gestartet .



Um den Vorgang abzubrechen, ohne die Firmware zu aktualisieren, drücken Sie SETUP.

7 Wenn „UPDATE SUCCESS“ im Frontblende-Display angezeigt wird, drücken Sie ⏻ (Netz) an der Frontblende.

Die Firmware-Aktualisierung ist abgeschlossen.

Problembehebung

Sehen Sie in der Tabelle unten nach, wenn das Gerät nicht einwandfrei funktioniert. Falls das aufgetretene Problem unten nicht aufgeführt ist oder die dortigen Anweisungen nicht helfen, schalten Sie das Gerät in Bereitschaft, ziehen Sie den Netzstecker heraus, und wenden Sie sich an den nächsten autorisierten Yamaha-Fachhändler oder -Kundendienst.

■ Allgemeines

Problem	Ursache	Abhilfe	Siehe Seite
Dieses Gerät schaltet sich nicht ein.	Die Schutzschaltung wurde dreimal in Folge ausgelöst. Wenn sich das Gerät in diesem Zustand befindet, blinkt die Bereitschaftsanzeige am Gerät, wenn Sie versuchen, das Gerät einzuschalten.	Aus Sicherheitsgründen wurde die Möglichkeit, das Gerät einzuschalten, unterbunden. Wenden Sie sich an den nächsten Fachhändler oder Kundendienst von Yamaha, um das Gerät reparieren zu lassen.	—
	Das Netzkabel ist nicht angeschlossen oder der Stecker ist nicht vollständig eingesteckt.	Schließen Sie das Netzkabel sicher an.	—
	Die Impedanzeinstellung ist falsch.	Stellen Sie die Impedanz gemäß der Lautsprecher ein.	11
	Die Schutzschaltung wurde aufgrund eines Kurzschlusses usw. aktiviert.	Stellen Sie sicher, dass sich die Adern von Lautsprecherkabeln nicht einander berühren, und schalten Sie dann das Gerät nochmals ein.	10
	Dieses Gerät wurde einem starken externen Stromschlag (wie Blitzschlag oder starke statische Elektrizität) ausgesetzt.	Schalten Sie dieses Gerät in den Bereitschaftsmodus, ziehen Sie den Netzstecker, schließen Sie diesen nach 30 Sekunden wieder an, und verwenden Sie danach das Gerät im Normalbetrieb.	—
Es ist kein Ton zu hören	Die Eingangs- oder Ausgangskabel sind falsch angeschlossen.	Schließen Sie die Kabel richtig an. Falls das Problem weiterhin besteht, sind vielleicht die Kabel defekt.	10
	Es wurde keine geeignete Eingangsquelle ausgewählt.	Wählen Sie mit dem Wahlschalter INPUT an der Frontblende (oder mit einer der Eingangswahltasten auf der Fernbedienung) eine geeignete Eingangsquelle aus.	14
	Die Schalter SPEAKERS A/B sind nicht richtig eingestellt.	Schalten Sie entsprechend SPEAKERS A oder SPEAKERS B ein.	14
	Die Lautsprecherkabel sind nicht sicher angeschlossen.	Stellen Sie sichere Verbindungen her.	10
	Die Ausgabe wurde stummgeschaltet.	Schalten Sie die Stummschaltung aus.	8
	Max volume oder Initial volume sind zu niedrig eingestellt.	Stellen Sie diese Einstellungen auf einen höheren Wert.	33
	Die als Eingangssignalquelle gewählte Komponente ist ausgeschaltet oder gibt nichts wieder.	Schalten Sie die Komponente ein und stellen Sie sicher, dass sie ein Signal wiedergibt.	—
	Der Audioausgang eines Geräts, das an einen digitalen Audioeingang (Buchsen COAXIAL 1-2/OPTICAL 1-2) angeschlossen ist, ist nicht auf PCM eingestellt.	Stellen Sie den Audioausgang des angeschlossenen Geräts auf PCM.	—

Problem	Ursache	Abhilfe	Siehe Seite
Der Ton wird plötzlich ausgeschaltet.	Die Schutzschaltung wurde aufgrund eines Kurzschlusses usw. aktiviert.	Stellen Sie die Lautsprecher-Impedanz für Ihre Lautsprecher richtig ein.	11
		Stellen Sie sicher, dass sich die Adern von Lautsprecherkabeln nicht einander berühren, und schalten Sie dann das Gerät nochmals ein.	10
	Dieses Gerät wurde zu heiß.	Stellen Sie sicher, dass die Öffnungen oben am Gerät nicht blockiert sind.	—
	Das Gerät wurde durch die automatische Abschaltfunktion ausgeschaltet.	Stellen Sie die automatische Abschaltfunktion („AutoPowerStdby“ im „SETUP“-Menü) auf länger oder aus ein.	34
Nur der Ton des Lautsprechers einer Seite ist zu hören.	Fehlerhafte Kabelanschlüsse.	Schließen Sie die Kabel richtig an. Falls das Problem weiterhin besteht, sind vielleicht die Kabel defekt.	10
	Der BALANCE-Regler ist falsch eingestellt.	Stellen Sie den BALANCE-Regler in eine geeignete Stellung.	15
Es fehlen die Bässe, und das Richtungshören ist stark eingeschränkt.	Die Adern + und – wurden verstärkerseitig oder lautsprecherseitig vertauscht.	Schließen Sie die Lautsprecheradern mit der richtigen Phasenlage an den Anschlüssen + und – an (Plus an Plus und Minus an Minus).	10
Ein Brummgeräusch ist zu hören.	Fehlerhafte Kabelanschlüsse.	Achten Sie darauf, dass die Audiostecker fest sitzen. Falls das Problem weiterhin besteht, sind vielleicht die Kabel defekt.	10
	Der Plattenspieler wurde nicht mit dem Anschluss GND verbunden.	Stellen Sie die Masseverbindung zwischen Plattenspieler und diesem Gerät am Anschluss GND her.	10
Der Lautstärkepegel ist beim Abspielen einer Schallplatte sehr niedrig.	Die Schallplatte wird auf einem Plattenspieler mit einem MC-Tonabnehmer (Moving Coil) abgespielt.	Der Plattenspieler sollte über einen MC-Vorverstärker an dieses Gerät angeschlossen werden.	—
Die Tonqualität ist schlechter, wenn Sie über Kopfhörer hören und diese an einem an dieses Gerät angeschlossenen CD-Player bzw. ein Kassettendeck angeschlossen sind.	Dieses Gerät ist ausgeschaltet oder befindet sich im Bereitschaftsmodus.	Schalten Sie dieses Gerät ein.	14
Der Ton ist sehr leise.	Die Loudness-Funktion ist aktiv.	Regeln Sie die Lautstärke herunter, stellen Sie den LOUDNESS-Regler in die Stellung FLAT, und stellen Sie dann die Lautstärke nach Wunsch ein.	15

■ Tuner

Problem		Ursache	Abhilfe	Siehe Seite
FM	Der UKW-Stereoempfang ist verrauscht.	Dieses Problem kann bei UKW-Stereosendungen vorkommen, wenn der Sender zu weit entfernt, zu schwach oder die Antennenverstärkung zu gering ist.	Überprüfen Sie die Antennenanschlüsse. Probieren Sie es mit einer hochwertigen UKW-Antenne mit Richtwirkung.	12
			Schalten Sie in monauralen Modus.	17
	Es treten Verzerrungen auf, und klarer Empfang ist auch mit einer guten UKW-Antenne nicht möglich.	Es sind Mehrweginterferenzen vorhanden.	Verändern Sie die Antennenposition, um die Mehrweginterferenzen zu eliminieren.	—
	Der gewünschte Sender kann mit der automatischen Abstimmethode nicht abgestimmt werden.	Das Signal ist zu schwach.	Probieren Sie es mit einer hochwertigen UKW-Antenne mit Richtwirkung.	12
Verwenden Sie testweise die manuelle Abstimmethode.			17	
UKW/MW	NO PRESETS wird angezeigt.	Es wurden keine Festsender gespeichert.	Speichern Sie vor dem Betrieb die gewünschten Sender als Festsender.	18
	WRONG STATION wird angezeigt.	Es wurde eine ungültige UKW-/MW-Frequenz eingegeben.	Geben Sie eine Frequenz an, die von diesem Gerät empfangen werden kann.	17
AM	Der gewünschte Sender kann mit der automatischen Abstimmethode nicht abgestimmt werden.	Das Signal ist schwach oder die Antennenanschlüsse sind locker.	Ziehen Sie die Anschlüsse der MW-Antenne fest, und richten Sie sie auf bestmöglichen Empfang aus.	—
			Verwenden Sie testweise die manuelle Abstimmethode.	17
	Die automatische Festsenderspeicherung funktioniert nicht.	Die automatische Festsenderspeicherung kann nicht für MW-Sender angewendet werden.	Verwenden Sie die manuelle Festsenderspeicherung.	18
	Es treten dauerhaft Knackgeräusche und Rauschen auf.	Geräusche und Rauschen können von Gewitter, Leuchtstofflampen, Motoren, Thermostaten oder anderen elektrischen Geräten ausgehen.	Probieren Sie es mit einer Hochantenne und einem Erdungsdraht. Dies schafft Abhilfe, es ist jedoch sehr schwierig, jegliche Störgeräusche vollständig zu beseitigen.	—
	Es kommt zu Summ- und Heulgeräuschen.	Ein TV-Gerät wird in der Nähe verwendet.	Stellen Sie dieses Gerät weiter entfernt vom TV-Gerät auf.	—

■ USB und Netzwerk

Problem	Ursache	Abhilfe	Siehe Seite
Das Gerät erkennt das USB-Gerät nicht.	Das USB-Gerät ist nicht richtig an der Buchse USB angeschlossen.	Schalten Sie das Gerät aus, schließen Sie Ihr USB-Gerät erneut an und schalten Sie das Gerät wieder ein.	—
	Das USB-Gerät hat ein anderes Dateisystem als FAT16 oder FAT32.	Verwenden Sie ein USB-Gerät, das im Format FAT16 oder FAT32 formatiert wurde.	—
Ordner und Dateien des USB-Geräts werden nicht angezeigt.	Die Daten auf dem USB-Gerät sind durch Verschlüsselung geschützt.	Verwenden Sie ein USB-Gerät ohne Verschlüsselungsfunktion.	—
Die Netzwerk-Leistungsmerkmale funktionieren nicht.	Die Netzwerkparameter (IP-Adresse) wurden nicht richtig zugewiesen.	Schalten Sie die DHCP-Server-Funktion Ihres Routers ein und stellen Sie „DHCP“ im „SETUP“-Menü dieses Geräts auf „On“. Wenn Sie die Netzwerkparameter manuell konfigurieren möchten, achten Sie darauf, eine IP-Adresse zu verwenden, die nicht von anderen Geräten in Ihrem Netzwerk verwendet wird.	32
Das Gerät erkennt den Computer nicht.	Die Medienfreigabeeinstellung ist nicht richtig.	Konfigurieren Sie die Medienfreigabeeinstellung, und wählen Sie das Gerät als ein Gerät aus, das Zugriff auf Musikinhalte hat.	—
	Auf Ihrem Computer installierte Sicherheits-Software blockiert den Zugriff des Geräts auf Ihren Computer.	Prüfen Sie die Einstellungen der auf Ihrem Computer installierten Sicherheits-Software.	—
	Das Gerät und der Computer befinden sich nicht im gleichen Netzwerk.	Prüfen Sie die Netzwerkverbindungen und die Einstellungen Ihres Routers, und schließen Sie Gerät und Computer an das gleiche Netzwerk an.	13
	Der MAC-Adressenfilter ist am Gerät aktiviert.	Deaktivieren Sie den „MAC Filter“ im „SETUP“-Menü, oder geben Sie die MAC-Adresse Ihres Computers an, damit dieser auf das Gerät zugreifen kann.	32
Die Dateien auf dem Computer werden nicht angezeigt oder wiedergegeben.	Die Dateien werden vom Gerät oder dem Media-Server nicht unterstützt.	Verwenden Sie ein Dateiformat, das vom Gerät und vom Media-Server unterstützt wird. Näheres zu den von diesem Gerät unterstützten Dateiformaten erfahren Sie unter „Wiedergabe von auf Media-Servern (PCs/NAS) gespeicherter Musik“.	25
Es kann kein Internetradio gehört werden.	Der gewählte Internetradiosender ist momentan nicht verfügbar.	Es kann ein Netzwerkproblem beim Radiosender vorliegen, oder der Dienst ist nicht verfügbar. Probieren Sie, den Sender zu einer anderen Zeit zu hören, oder wählen Sie einen anderen Sender.	—
	Der gewählte Internetradiosender sendet momentan Stille.	Einige Internetradiosender senden zu gewissen Tageszeiten Stille. Probieren Sie, den Sender zu einer anderen Zeit zu hören, oder wählen Sie einen anderen Sender.	—
	Der Zugang zum Netzwerk ist durch Firewall-Einstellungen Ihrer Netzwerkgeräte (wie Router) eingeschränkt.	Prüfen Sie die Firewall-Einstellungen Ihrer Netzwerkgeräte. Internetradio kann nur gehört werden, wenn die Signale durch den von dem betreffenden Radiosender genutzten Port gelassen werden. Die Portnummer richtet sich nach dem Radiosender.	—
Die Anwendung „NP Controller“ für Smartphones/Tablets erkennt das Gerät nicht.	Der MAC-Adressenfilter ist am Gerät aktiviert.	Deaktivieren Sie den MAC-Adressenfilter unter „MAC Filter“ in „Network Setup“, oder geben Sie die MAC-Adresse Ihres Smartphones/Tablets an, damit es auf das Gerät zugreifen kann.	32
	Das Gerät und das Smartphone/Tablet befinden sich nicht im gleichen Netzwerk.	Prüfen Sie die Netzwerkverbindungen und die Einstellungen Ihres Routers, und schließen Sie Gerät und Smartphone/Tablet an das gleiche Netzwerk an.	—
Firmware-Aktualisierung über das Netzwerk ist gescheitert.	Je nach Netzwerkstatus eventuell nicht möglich.	Aktualisieren Sie die Firmware erneut über das Netzwerk, oder verwenden Sie ein USB-Speichergerät.	35

ZUSÄTZLICHE
INFORMATIONEN

Deutsch

■ Fernbedienung

Problem	Ursache	Abhilfe	Siehe Seite
Die Fernbedienung funktioniert nicht oder nicht richtig.	Zu hoher Abstand oder falscher Winkel.	Die Fernbedienung funktioniert innerhalb einer Reichweite von 6 m und innerhalb von 30 Grad Abweichung von der Richtung direkt gegenüber der Frontblende.	9
	Der Fernbedienungssensor am Gerät ist direktem Sonnenlicht oder starkem Licht (z. B. einer Leuchtstoffröhre) ausgesetzt.	Richten Sie dieses Gerät anders aus.	—
	Die Batterien sind schwach.	Tauschen Sie alle Batterien aus.	—
	Die ID der Fernbedienung stimmt nicht mit der dieses Geräts überein.	Stellen Sie die ID der Fernbedienung auf die ID dieses Geräts ein.	34
	Der Fernbedienungs-Code wurde nicht richtig eingegeben.	Versuchen Sie einen anderen Code desselben Herstellers gemäß „LISTE DER FERNBEDIENUNGSCODES“ am Ende der Bedienungsanleitung.	—
	Auch dann, wenn der Fernbedienungs-Code richtig eingegeben wurde, gibt es einige Modelle, die nicht auf die Fernbedienung reagieren.	Verwenden Sie jeweils die der Komponente beiliegende Fernbedienung.	—
	Sie haben nicht die Eingangswahltaste für die Komponente gedrückt, die Sie bedienen möchten.	Drücken Sie die Eingangswahltaste für die Komponente, die Sie bedienen möchten, und drücken Sie dann die gewünschte(n) Taste(n) auf der Fernbedienung.	—

Fehleranzeigen im Frontblende-Display

Meldung	Ursache	Abhilfe
Access denied	Der Zugang zum Computer wird verweigert.	Konfigurieren Sie die Medienfreigabeeinstellungen, und wählen Sie das Gerät als ein Gerät aus, das Zugriff auf Musikinhalte hat (S.25).
Access error	Das Gerät kann nicht auf das USB-Gerät zugreifen.	Schalten Sie das Gerät aus und schließen das USB-Gerät erneut an. Falls das Problem weiterhin besteht, probieren Sie ein anderes USB-Gerät aus.
	Das Gerät kann nicht auf den iPod zugreifen.	Schalten Sie den iPod aus und wieder ein.
	Der angeschlossene iPod wird vom Gerät nicht unterstützt.	Schließen Sie einen iPod an, der vom Gerät unterstützt wird (S.21).
	Es liegt ein Problem mit dem Signalpfad vom Netzwerk zum Gerät vor.	Vergewissern Sie sich, dass Ihr Router und Ihr Modem eingeschaltet sind. Prüfen Sie die Verbindung zwischen Gerät und Router (oder Hub) (S.13).
Check SP Wires	Die Lautsprecherkabel sind kurzgeschlossen.	Verdrehen Sie die blanke Kabellitze so fest wie möglich, und schließen Sie sie richtig am Gerät und an den Lautsprechern an.
No content	Es sind keine abspielbaren Dateien im gewählten Ordner/Verzeichnis vorhanden.	Wählen Sie einen Ordner, der vom Gerät unterstützte Dateien enthält.
No device	Das Gerät kann das USB-Gerät nicht erkennen.	Schalten Sie das Gerät aus und schließen das USB-Gerät erneut an. Falls das Problem weiterhin besteht, probieren Sie ein anderes USB-Gerät aus.
	Das Gerät kann den iPod nicht erkennen.	Schalten Sie den iPod aus und wieder ein.
Please wait	Das Gerät bereitet die Verbindung zum Netzwerk vor.	Warten Sie, bis die Meldung verschwindet. Wenn die Meldung länger als 3 Minuten angezeigt wird, schalten Sie das Gerät aus und wieder ein.
RemID Mismatch	Die Fernbedienungs-IDs von Gerät und Fernbedienung sind nicht identisch.	Ändern Sie die Fernbedienungs-ID des Geräts oder der Fernbedienung (S.34).
Unable to play	Das Gerät kann die auf einem iPod gespeicherten Titel aus irgendeinem Grund nicht wiedergeben.	Prüfen Sie die Titeldaten. Wenn sie auf dem iPod selbst ebenfalls nicht abgespielt werden können, sind die Titeldaten oder der Speicherbereich evtl. defekt.
	Das Gerät kann die auf Ihrem Computer gespeicherten Titel aus irgendeinem Grund nicht wiedergeben.	Prüfen Sie, ob das Format der Dateien, die Sie wiedergeben möchten, vom Gerät unterstützt wird. Für Informationen über die von diesem Gerät unterstützten Formate siehe „Wiedergabe von auf Media-Servern (PCs/NAS) gespeicherter Musik“ (S.25). Wenn das Gerät zwar das Dateiformat unterstützt, aber keine Dateien abspielen kann, ist eventuell ist das Netzwerk durch starken Verkehr überlastet.
Version error	Firmware-Aktualisierung ist gescheitert.	Aktualisieren der Firmware erneut.

Warenzeichen



„Made for iPod“, „Made for iPhone“ und „Made for iPad“ bedeuten, dass ein elektronisches Zubehör speziell konstruiert ist, sodass es entsprechend mit einem iPod, iPhone oder iPad verbunden werden kann, und vom Entwickler zertifiziert wurde, um die Standards von Apple zu erfüllen.

Apple ist nicht verantwortlich für den Betrieb dieses Geräts oder dessen Einhaltung der Sicherheitsstandards und -vorschriften.

Bitte beachten Sie, dass die Verwendung dieses Zubehörs mit iPod, iPhone oder iPad die drahtlose Übertragungsleistung beeinträchtigen kann.

AirPlay, iPad, iPhone, iPod, iPod nano und iPod touch sind in den USA und anderen Ländern eingetragene Warenzeichen von Apple Inc.



Fraunhofer Institut
Integrierte Schaltungen

MPEG Layer-3 Audio-Kodierungstechnik, lizenziert vom Fraunhofer IIS und Thomson.



DLNA™ und DLNA CERTIFIED™ sind Warenzeichen oder eingetragene Warenzeichen von Digital Living Network Alliance. Alle Rechte vorbehalten. Nicht genehmigte Verwendung ist streng verboten.

Windows™

Windows ist in den USA und anderen Ländern ein eingetragenes Warenzeichen der Microsoft Corporation.

Internet Explorer, Windows Media Audio und Windows Media Player sind in den USA und/oder anderen Ländern eingetragene Warenzeichen oder Warenzeichen der Microsoft Corporation.

Android™

Android ist ein Warenzeichen von Google Inc.



Dieser Empfänger unterstützt Netzwerkverbindungen.

Technische Daten

AUDIOSEKTION

- Minimale Ausgangsleistung (RMS)
(20 Hz bis 20 kHz, 0,04% Klirr, 8 Ω) 80 W + 80 W
- Impulsleistung pro Kanal (IHF)
(8/6/4/2 Ω) 105/125/150/178 W
- Maximale Ausgangsleistung pro Kanal [nur Modell für Europa]
(1 kHz, 0,7% Klirr, 4 Ω) 105 W
- Leistung nach IEC [nur Modell für Europa]
(1 kHz, 0,04% Klirr, 8 Ω) 84 W
- Leistungsbandbreite
(0,06% Klirr, 40 W, 8 Ω) 10 Hz bis 50 kHz
- Dämpfungsfaktor (SPEAKERS A)
1 kHz, 8 Ω 150 oder mehr
- Maximale effektive Ausgangsleistung (JEITA)
[nur Modell für Asien und Universalmodell]
(1 kHz, 10% Klirr, 8 Ω) 115 W
- Eingangsempfindlichkeit/Eingangsimpedanz
PHONO (MM) 3,5 mV/47 kΩ
CD usw. 200 mV/47 kΩ
- Maximaler Eingangssignalpegel
PHONO (MM) (1 kHz, 0,003% Klirr) 60 mV oder höher
CD usw. (1 kHz, 0,5% Klirr) 2,2 V oder höher
- Ausgangspegel/Ausgangsimpedanz
CD usw. (Eingang 1 kHz, 200 mV)
REC OUT 200 mV/1,0 kΩ
Subwoofer OUT 4,0 V/1,2 kΩ
Abschaltfrequenz 90 Hz
CD usw. (Eingang 1 kHz, 200 mV, 8 Ω)
PHONES 410 mV/470 Ω
- Frequenzgang
CD usw. (20 Hz bis 20 kHz) 0 ± 0,5 dB
CD usw. PURE DIRECT ein (10 Hz bis 100 kHz) 0 ± 1,0 dB
- Abweichung von RIAA-Entzerrungskurve
PHONO (MM) ± 0,5 dB
- Gesamte harmonische Verzerrungen (THD)
PHONO (MM) an REC
(20 Hz bis 20 kHz, 3 V) 0,025% oder weniger
CD usw. an SPEAKERS
(20 Hz bis 20 kHz, 40,0 W, 8 Ω) 0,015% oder weniger
- Signal-Rauschspannungsabstand (IHF-A-Schaltkreis)
PHONO (MM)
(5 mV, Eingang kurzgeschlossen) 87 dB oder höher
CD usw., PURE DIRECT ein
(200 mV, Eingang kurzgeschlossen) 100 dB oder höher
- Eigenrauschen (IHF-A-Schaltkreis) 30 µV
- Kanaltrennung
CD usw. (5,1 kΩ, Eingang kurzgeschlossen, 1/10 kHz)
..... 65/50 dB oder höher
- Charakteristik der Klangregelung
BASS
Anhebung/Absenkung (20 Hz) ±10 dB
Übergangsfrequenz 350 Hz
TREBLE
Anhebung/Absenkung (20 kHz) ±10 dB
Übergangsfrequenz 3,5 kHz
- Kontinuierliche Loudness-Regelung
Abdämpfung (1 kHz) -30 dB
- Verstärkungsgleichlauffehler
(+16,5 bis -80 dB) 0,5 dB oder weniger
- Digitaleingang
OPTICAL
COAXIAL
Unterstützt Audio-Abtastfrequenz von 32 kHz bis 192 kHz

UKW-SEKTION

- Abstimmbereich
[Modelle für USA und Kanada] 87,5 bis 107,9 MHz
[Modell für Asien und Universalmodell]
..... 87,5/87,50 bis 108,0/108,00 MHz
[Modelle für Europa, Korea und Australien]
..... 87,50 bis 108,00 MHz
- 50 dB Stummschaltungsschwelle (IHF, 1 kHz, 100% MOD.)
Mono 3,0 µV (20,8 dBf)
- Signal-Rauschspannungsabstand (IHF)
Mono/Stereo 71 dB/69 dB
- Klirrfaktor (1 kHz)
Mono/Stereo 0,3%/0,5%
- Antenneneingang 75 Ω unsymmetrisch

MW-SEKTION

- Abstimmbereich
[Modelle für USA und Kanada] 530 bis 1710 kHz
[Modell für Asien und Universalmodell]
..... 530/531 bis 1710/1611 kHz
[Modelle für Europa, Korea und Australien]
..... 531 bis 1611 kHz

ALLGEMEINES

- Stromversorgung
[Modelle für USA und Kanada]
..... 120 V Wechselspannung, 60 Hz
[Universalmodell]
..... 110–120/220–240 V Wechselspannung, 50/60 Hz
[Modell für Korea] 220 V Wechselspannung, 60 Hz
[Modell für Australien] 240 V Wechselspannung, 50 Hz
[Modelle für Großbritannien und Europa]
..... 230 V Wechselspannung, 50 Hz
[Modell für Asien] 220–240 V Wechselspannung, 50/60 Hz
- Leistungsaufnahme 190 W
- Leistungsaufnahme im Bereitschaftsmodus 0,1 W oder weniger
Netzwerk-Bereitschaft ein 2,0 W typisch
- Maximale Leistungsaufnahme
[Nur allgemeines Modell] 380 W
- Abmessungen (B × H × T) 435 × 151 × 387 mm
- Gewicht 9,8 kg

* Änderungen der technischen Daten jederzeit ohne Vorankündigung vorbehalten.

Index

A

Abspielgerät bedienen (Fernbedienung).....	36
Abspielgeräte-Anschluss	10
ADVANCED SETUP-Menü	34
AirPlay.....	28
Anschließen der Lautsprecherkabel	11
Anschließen eines USB-Speichergeräts	23
Anzeige (Bezeichnungen und Funktionen der Teile).....	6
AUDIO-Buchse	7, 10
Audio-Dateiformat (PC/NAS).....	25
Audio-Dateiformat (USB-Speichergerät).....	23
Audiogeräte-Anschluss.....	10
Aufnahmegeräte-Anschluss.....	10
Auto Preset (UKW-Radio, OPTION-Menü).....	18
Automatische Abschaltung (SETUP-Menü).....	33
Automatische Festsenderspeicherung (UKW-Radio) ...	18
AutoPowerStdby (SETUP-Menü).....	33

B

BALANCE (Klangregler)	15
BASS (Klangregler)	15
Batterien	9
Bi-Amping (Lautsprecherverbindung).....	11
Bi-Wiring(Lautsprecherverbindung).....	11

C

CAT-5 Kabel	13
CHAN (Signal Info, OPTION-Menü).....	30
Clear Preset (MW/UKW-Radio, OPTION-Menü).....	19
Clock Time (Radio-Daten-System).....	20
COAXIAL-Buchsen	7, 10

D

DC OUT (SETUP-Menü).....	33
DC OUT-Buchse	7
Default Gateway (Information, SETUP-Menü).....	32
Default Gateway (IP Address, SETUP-Menü).....	32
DHCP (IP Address, SETUP-Menü).....	32
Digital Media Controller (DMC).....	32
Dimmer (Frontblende-Display).....	6
Direktwiedergabe	14
DISPLAY-Taste	4, 8, 29
DLNA	25
DMC Control (Network Setup, SETUP-Menü).....	32
DNS Server (Information, SETUP-Menü).....	32
DNS Server (IP Address, SETUP-Menü).....	32

E

ECO Mode (SETUP-Menü).....	33
Eingangswahltaste	8
Einrichtung für die Medienfreigabe	25

F

Fehleranzeigen.....	45
Fernbedienung (Bezeichnungen und Funktionen der Teile)	8

Fernbedienungs-Codes für Abspielgeräte.....	36
Fernbedienungs-Reichweite.....	9
Fernbedienungssignal-Sender (Fernbedienung).....	8
Festsender auswählen (UKW-/MW-Radio).....	19
Festsenderspeicherung (UKW-/MW-Radio).....	18
Filter (MAC Filter, SETUP-Menü)	32
Firmware-Aktualisierung.....	39
Firmware-Aktualisierung (Netzwerk).....	35, 39
Firmware-Aktualisierung (USB).....	35
Firmware-Version prüfen	33, 35
FORMAT (Signal Info, OPTION-Menü).....	30

G

Gateway	32
Grundlegende Bedienungsvorgänge für die Wiedergabe.....	14

H

HOME-Taste (Internetradio).....	27
HOME-Taste (iPod).....	21
HOME-Taste (PC/NAS).....	26
HOME-Taste (USB-Speichergerät).....	23
Hören von Internetradio.....	27

I

ID (Network Setup, SETUP-Menü).....	33
In.Trim (Volume Trim, OPTION-Menü).....	30
Information (Network Setup, SETUP-Menü).....	32
Informationen umschalten (Frontblende-Display).....	29
Informationsanzeige (Frontblende-Display).....	6
INIT (ADVANCED SETUP-Menü)	35
Initial Volume (SETUP-Menü)	33
Input Trim (Volume Trim, OPTION-Menü).....	30
IP Address (Information, SETUP-Menü).....	32
IP Address (Network Setup, SETUP-Menü).....	32
iPod anschließen	21
iPod laden	21
iPod-Inhaltswiedergabe	21
iPod-Inhaltswiedergabe (AirPlay).....	28
iTunes-Inhaltswiedergabe (AirPlay).....	28

K

Kopfhörer.....	4
----------------	---

L

Lautsprecheranzeige (Frontblende-Display).....	6
Lautsprecherimpedanz.....	11, 34
Lautstärkeregelung (OPTION-Menü).....	30
LOUDNESS (Klangregler).....	15



M

MAC Address (Information, SETUP-Menü).....	32
MAC Address (MAC Filter, SETUP-Menü).....	32
MAC Filter (Network Setup, SETUP-Menü).....	32
Manuelle Festsenderspeicherung (UKW-/MW-Radio).....	18
Max Volume (SETUP-Menü).....	33

MODE-Taste	8	Subnet Mask (Information, SETUP-Menü)	32
Monauraler UKW-Radioempfang	17	Subnet Mask (IP Address, SETUP-Menü)	32
MUTE-Taste	8	T	
MW-Antenne anschließen	12	TONE CONTROL	15
MW-Radio hören	17	TP (Traffic Program)	20
N		Traffic Program (UKW-Radio, OPTION-Menü)	20
NAS (Network Attached Storage) Verbindung	13	TREBLE (Klangregler)	15
NAS-Inhaltswiedergabe	25	U	
NET Standby (Network Setup, SETUP-Menü)	32	UKW/MW-Abstimmung	17
Network Name (Network Setup, SETUP-Menü)	33	UKW-Antenne anschließen	12
Network Setup (SETUP-Menü)	32	UKW-Radio hören	17
Network Update (Network Setup, SETUP-Menü)	33	Umbenennen (Netzwerknamen)	33
Netzanzeige (Frontblende)	4	UPDATE (ADVANCED SETUP-Menü)	35
Netzkabel anschließen	13	Update (Network Setup, OPTION-Menü)	33
Netzwerkinformationen	32	USB-Buchse	4
Netzwerkkabel	13	USB-Massenspeicher	23
Netzwerkverbindung	13	V	
NewFwAvailable	39	Verkehrsinformationen (Radio-Daten-System)	20
NOW PLAYING-Taste (Internetradio)	27	VERSION (ADVANCED SETUP-Menü)	35
NOW PLAYING-Taste (iPod)	21	Version (Network Setup, SETUP-Menü)	33
NOW PLAYING-Taste (PC/NAS)	26	Vol.Interlock (OPTION-Menü)	30
NOW PLAYING-Taste (USB-Speichergerät)	23	Volume Trim (OPTION-Menü)	30
O		vTuner ID (Information, SETUP-Menü)	32
OPTICAL-Buchse	7	W	
OPTION-Menü	30	Wiedergabe von Inhalten eines USB-Speichergeräts	23
OPTION-Taste	8	Wiedergabe, einfache (iPod)	22
P		Wiederholung (iPod)	22
PC-Inhaltswiedergabe	25	Wiederholung (PC/NAS)	26
PC-Verbindung	13	Wiederholung (USB-Speichergerät)	24
Perform Update (Network Setup, SETUP-Menü)	33	Z	
PHONES-Buchse	4	Zifferntasten	8
Power Mode (DC OUT, SETUP-Menü)	33	Zufallswiedergabe (iPod)	22
Program Service (Radio-Daten-System)	20	Zufallswiedergabe (PC/NAS)	26
Program Type (Radio-Daten-System)	20	Zufallswiedergabe (USB-Speichergerät)	24
PURE DIRECT	14	Zurücksetzen (Fernbedienung)	38
R			
Radio Text (Radio-Daten-System)	20		
Radio-Daten-System (UKW-Radio)	20		
Radio-Daten-System-Abstimmung	20		
Radio-Daten-System-Informationen	20		
REC (REC OUT)-Buchse	10		
REMOTE ID (ADVANCED SETUP-Menü)	34		
Router-Verbindung	13		
Rückseite (Bezeichnungen und Funktionen der Teile) ...	7		
S			
SAMPL (Signal Info, OPTION-Menü)	30		
SETUP-Menü	31		
SETUP-Taste	8		
Signal Info (OPTION-Menü)	30		
Signalinformationen	30		
SLEEP-Taste	16		
Sleep-Timer	16		
SP IMP. (ADVANCED SETUP-Menü)	34		
Status (Information, SETUP-Menü)	32		
STP-Netzwerkkabel	13		

Observera: Läs detta innan enheten tas i bruk.

- 1 Läs noga denna bruksanvisning för att kunna ha största möjliga nöje av enheten. Förvara bruksanvisningen nära till hands för framtida referens.
- 2 Installera denna ljudanläggning på ett väl ventilerat, svalt, torrt, rent ställe, och håll den borta från ställen som utsätts för solsken, värmekällor, vibrationer, damm, fukt och/eller kyla. Lämna följande mellanrum för ventilation.
Ovansida: 30 cm
Baksida: 20 cm
Sidor: 20 cm
- 3 Placera enheten på behörigt avstånd från andra elapparater, motorer, transformatorer och annat som kan orsaka störningar.
- 4 Utsätt inte enheten för hastiga temperaturväxlingar och placera den inte på ett ställe där luftfuktigheten är hög (t.ex. nära en luftfuktare) då fuktbildning i enheten skapar risk för brand, elstötar, skador på enheten eller personskador.
- 5 Placera inte enheten på ett ställe där främmande föremål kan tränga in i den eller där den kan utsättas för droppar eller vattenstänk. Placera aldrig det följande ovanpå enheten:
 - Övriga apparater då sådana kan orsaka skador och/eller missfärgning av enhetens hölje.
 - Brännbara föremål (t.ex. stearinljus) då sådana skapar risk för brand, skador på enheten och/eller personskador.
 - Vätskebehållare som kan falla och spilla vätska över enheten, vilket skapar risk för elstötar och/eller skador på enheten.
- 6 Täck aldrig över enheten med en tidning, duk, gardin el.dyl. då detta skapar risk för överhettning. En alltför hög temperatur inuti enheten kan leda till brand, skador på enheten och/eller personskador.
- 7 Anslut inte enheten till ett vägguttag förrän samtliga övriga anslutningar slutförts.
- 8 Använd aldrig enheten vänd upp och ned. Detta kan leda till överhettning som orsakar skador.
- 9 Hantera inte tangenter, reglage och kablar onödigt hårdhänt.
- 10 Fatta tag i själva kontakten när nätkabeln kopplas bort från vägguttaget; dra aldrig i kabeln.
- 11 Använd aldrig några kemiska lösningar för rengöring då dessa kan skada ytbehandlingen. Använd en ren, torr trasa.
- 12 Använd endast den spänning som står angiven på enheten. Anslutning till en strömkälla med högre spänning än den angivna kan orsaka brand, skador på enheten och/eller personskador. Yamaha åtar sig inget ansvar för skador beroende på att enheten används med en spänning utöver den angivna.
- 13 Koppla vid åskväder loss nätkabeln från nätuttaget eller förstärkaren för att skydda förstärkaren från skador på grund av åsknerslag.
- 14 Försök aldrig att utföra egna reparationer. Kontakta en kvalificerad tekniker från Yamaha om servicebehov föreligger. Du får inte under några omständigheter ta av höljet.
- 15 Koppla bort nätkabeln från vägguttaget om enheten inte ska användas under en längre tid (t.ex. under semestern).
- 16 Läs avsnittet "Felsökning" i bruksanvisningen för vanliga driftsproblem innan du förutsätter att enheten är söndrig.
- 17 Innan enheten flyttas ska du trycka på  nedåt för att stänga av denna enhet och sedan koppla bort nätkabeln från vägguttaget.
- 18 Kondensation (imma) uppstår, om den omgivande temperaturen plötsligt ändras. Koppla i så fall loss nätkabeln från nätuttaget och låt apparaten vila.
- 19 Vid långvarig användning kan det hända att apparaten blir väldigt varm. Stäng av systemet och låt enheten svalna en stund.
- 20 Installera receptivern nära ett nätuttag och där stickkontakten lätt kan komma åt.
- 21 Utsätt inte batterierna för kraftig värme från exempelvis solljus, eld eller liknande. Följ regionala bestämmelser vid kassering av förbrukade batterier.
- 22 För högt ljudtryck från örönsnäckor eller hörlurar kan orsaka hörsel förlust.

Så länge den här enheten är ansluten till vägguttaget, är den inte bortkopplad från nätströmmen, även om enheten stängs av med  eller ställs i standbyläge med -knappen på fjärrkontrollen. I detta läge förbrukar enheten minimal ström.

WARNING

UTSÄTT INTE ENHETEN FÖR REGN ELLER FUKT DÅ DETTA SKAPAR RISK FÖR BRAND ELLER ELSTÖTAR.

OBSERVERA

Felaktigt byte av batterier medför risk för explosion. Byt endast ut batterierna mot batterier av samma eller motsvarande typ.



Denna etikett måste fästas på produkter som kan bli varma utanpå medan de används.

OBSERVERA

Apparaten kopplas inte bort från växelströmskällan (nätet) så länge som den är ansluten till vägguttaget, även om själva apparaten har stängts av.

ADVARSEL

Netspændingen til dette apparat er IKKE afbrudt, så længe netledningen sidder i en stikkontakt, som er t endt - også selvom der er slukket på apparatets afbryder.

VAROITUS

Laitteen toisiopiiriin kytketty käyttökytkein ei irroita koko laitetta verkosta.

Innehåll

INLEDNING

Användbara funktioner	2
Medföljande tillbehör	3
Kontroller och funktioner	4
Frontpanel	4
Frontdisplay	6
Bakpanel	7
Fjärrkontroll	8
Använda fjärrkontrollerna	9

FÖRBEREDELSE

Anslutningar	10
Ansluta högtalare och källkomponenter	10
Ansluta högtalarna	11
Ansluta FM- och AM-antennerna	12
Ansluta till ett nätverk	13
Ansluta nätkabeln	13

GRUNDLÄGGANDE ANVÄNDNING

Uppspelning	14
Spela upp en källa	14
Använda insomningstimern	16
Lyssna på FM/AM-radio	17
Inställning av FM/AM	17
Automatisk förinställning (endast FM -kanaler)	18
Manuell förinställning	18
Hämta en förinställd kanal	19
Nollställa en förinställd kanal	19
Radio Data System-inställning	20
Spela upp musik från en iPod	21
Ansluta en iPod	21
Spela upp innehåll på en iPod	21
Spela upp musik från en USB-lagringsenhet	23
Ansluta en USB-lagringsenhet	23
Spela upp innehåll på en USB-lagringsenhet	23
Spela upp musik som finns lagrad på en medieserver (dator/NAS)	25
Ställa in mediedelning för musikfiler	25
Spela upp musik på datorn	26
Lyssna på Internetradio	27
Spela upp musik från iTunes/iPod via ett nätverk (AirPlay)	28
Spela upp musik innehåll från iTunes/en iPod	28
Växla information på frontdisplayen	29

AVANCERAD ANVÄNDNING

Konfigurera uppspelningsinställningar för olika uppspelningskällor (OPTION-menyn)	30
Alternativ i OPTION-menyn	30
Konfigurera olika funktioner (SETUP-menyn)	31
Alternativ på SETUP-menyn	31
Network Setup	32
Max Volume	33
Initial Volume	33
AutoPowerStdby	33
ECO Mode	33
DC OUT	33
Konfigurera systeminställningarna (ADVANCED SETUP-menyn)	34
Alternativ på ADVANCED SETUP-menyn	34
Ändra inställningen för högtalarimpedans (SP IMP.)	34
Ange fjärrkontrollens ID (REMOTE ID)	34
Återställa standardinställningarna (INIT)	35
Uppdatera firmware (UPDATE)	35
Kontrollera den fasta programvarversionen (VERSION)	35
Styra externa enheter med hjälp av fjärrkontrollen	36
Registrera fjärrkontrollkoderna för en TV	36
Registrera fjärrkontrollkoderna för uppspelningsenheter	37
Återställa fjärrkontrollkoderna	38
Uppdatera receivers fasta program via nätverket	39

YTTERLIGARE INFORMATION

Felsökning	40
Felindikationer på frontdisplayen	45
Varumärken	46
Tekniska data	47
Index	48

(i slutet av bruksanvisningen)

Information om programvara	i
LISTA ÖVER FJÄRRKONTROLLKODER	v

INTRODUKTION

FÖRBEREDELSE

GRUNDLÄGGANDE
ANVÄNDNING

AVANCERAD
ANVÄNDNING

YTTERLIGARE
INFORMATION

Svenska

Användbara funktioner

Med denna receiver kan du:

Spela upp musik från din iPod eller USB-enhet	➔ s.21, 23
Spela upp musik från nätverksskällor (dator/NAS, AirPlay)	➔ s.25, 28
Lyssna på streamingtjänster över nätverket	➔ s.27
Lyssna på FM- och AM-radio	➔ s.17
Förstärka basljudet genom att ansluta en subwoofer	➔ s.10
Konfigurera högtalarnas impedans	➔ s.11
Använda fjärrkontrollen för att styra andra komponenter såsom CD-spelare, BD/DVD-spelare eller TV	➔ s.36
Använda ekoläge på receivern (energisparfunktion)	➔ s.33

-  anger användartips.
- I den här bruksanvisningen beskrivs hur receivern används med hjälp av den medföljande fjärrkontrollen.
- I den här bruksanvisningen används uttrycket "iPod" för både "iPod", "iPhone" och "iPad". Om ingenting annat anges syftar "iPod" på både "iPod", "iPhone" och "iPad".

Enkel användning och trådlös uppspelning från iPhone eller Android-enhet.

Genom att använda appen "NP Controller" för smartphone/surfplatta kan du styra receivern från en iPhone, iPad, iPod Touch eller Android-enhet.

Funktioner

- Grundläggande funktioner som att slå på och av strömmen samt justera volymen
- Ändra ingångskälla
- Visa information om FM-mottagning
- Välja låtar och starta/stoppa uppspelningen
- Spela upp musik från en iPhone eller Android-enhet
- För att ladda ned appen eller visa den senaste informationen, gå till App Store eller Google Play och sök efter "NP Controller."

För mer information, se Yamahas webbplats.

Medföljande tillbehör

Kontrollera att följande tillbehör medföljer produkten.

Fjärrkontroll

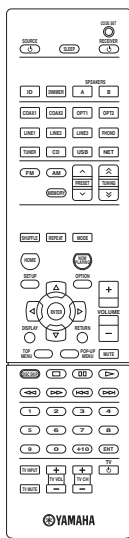

AM-antenn



FM-antenn

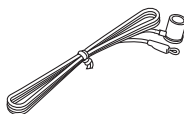

Batterier (x2)
(AAA, R03, UM-4)

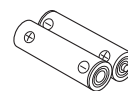

■ Anmärkningar om fjärrkontroller och batterier

- Spill inte vatten eller andra vätskor på fjärrkontrollen.
- Tappa inte fjärrkontrollen.
- Fjärrkontrollen får inte läggas eller förvaras på platser där följande förhållanden råder:
 - hög luftfuktighet, som t.ex. nära ett badrum
 - hög temperatur, som t.ex. nära ett värmeelement eller en kamin
 - extrem kyla
 - mycket dammigt
- Sätt i batterierna enligt polmarkeringarna (+ och -).
- Byt ut alla batterier om du upptäcker att fjärrkontrollens räckvidd minskar.
- Om batterierna tar slut ska du genast plocka ut dem ur fjärrkontrollen för att undvika explosion eller syraläckage.
- Kasta omedelbart läckande batterier och var noga med att inte röra vid den läckande substansen. Om den läckande substansen kommer i kontakt med huden eller om du får den i ögonen ska du genast skölja bort den och uppsöka en läkare. Rengör batterifacket noga innan du sätter i nya batterier.
- Använd inte gamla batterier tillsammans med nya. Det kan förkorta livslängden på de nya batterierna eller få de gamla batterierna att börja läcka.
- Använd inte olika typer av batterier (t.ex. alkaliska batterier och manganbatterier) tillsammans. Läs noga på förpackningen eftersom olika typer av batterier kan ha samma form och färg.
- Torka rent batterifacket innan du sätter i nya batterier.
- Förvara batterierna utom räckhåll för barn. Batterier kan vara farliga om man stoppar dem i munnen.
- Om batterierna blir gamla kan fjärrkontrollens effektiva räckvidd avsevärt försämrats. Om detta händer bör du byta ut batterierna så snart som möjligt.
- Om du planerar att inte använda receivern under en längre tid bör du ta ut batterierna ur receivern. Annars kan batterierna slitas ut och riskera att läcka batterivätska och skada receivern.
- Kasta inte batterier i hushållsavfall/brännbart. Kassera dem i enlighet med lokala föreskrifter.

Kontroller och funktioner

Frontpanel

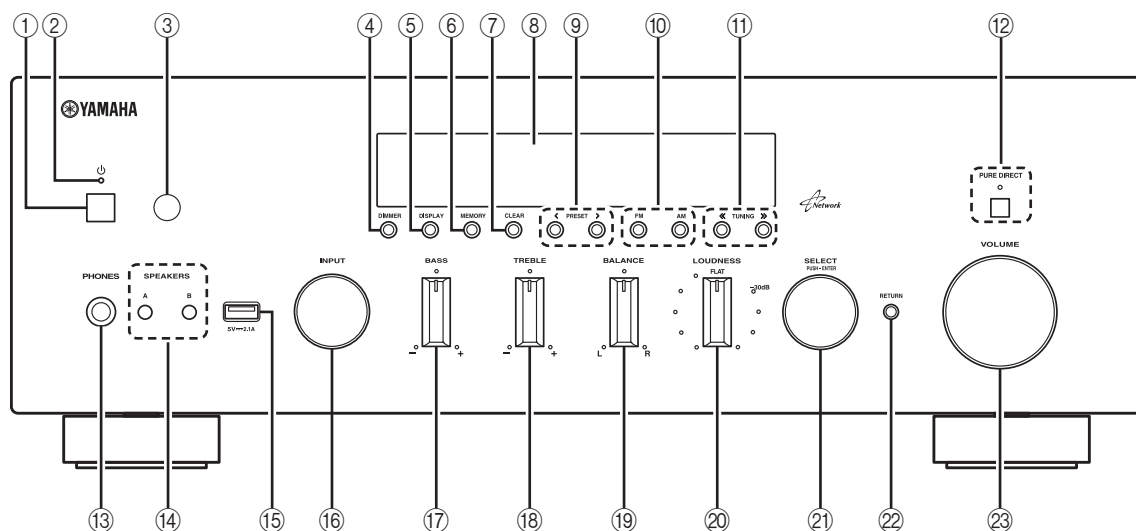

① ⏻ (ström)

Slår på/stänger av receptorn (standby).

Anmärkning

I standbyläge drar receptorn en liten mängd ström för att ta emot IR-signaler från fjärrkontrollen.

② Strömindikator

Lyser enligt följande:
Starkt ljus: Strömmen är på
Svagt ljus: Standbyläge

③ Fjärrkontrollsensor

Tar emot IR-signaler från fjärrkontrollen.

Anmärkning

Växla mellan fjärrkontroll-ID ID1 och ID2 när du använder flera mottagare eller förstärkare från Yamaha (s.34).

④ DIMMER

Ändrar ljusstyrkan på displayen. Du kan välja mellan 5 nivåer av ljusstyrka genom att trycka på den här knappen upprepade gånger.



Den här inställningen sparas även om du stänger av receptorn.

⑤ DISPLAY

Används för att välja vilken information som ska visas på frontpanelens display (s.29).

⑥ MEMORY

Sparar den aktuella FM/AM-kanalen som en förinställd kanal när TUNER är vald som ingångskälla (s.18).

⑦ CLEAR

Nollställer en förinställd FM/AM-kanal när TUNER är vald som ingångskälla (s.19).

⑧ Frontpanelens display

Visar information om receptorns driftstatus.

⑨ PRESET </>

Väljer en förinställd FM/AM-kanal när TUNER är vald som ingångskälla (s.19).

⑩ Knapparna FM och AM

Växlar mellan FM och AM (s.17).

⑪ TUNING <</>

Väljer frekvensinställning när TUNER är vald som ingångskälla (s.17).

⑫ PURE DIRECT och indikator

Gör det möjligt att lyssna på en källa med renast möjliga ljud (s.14). Indikatorn ovanför tänds och displayen stängs av när den här funktionen är aktiverad.

⑬ PHONES-jack

Ljudutgång för lyssning via hörlurar.

⑭ SPEAKERS A/B

Slår på eller av det högtalarpar som är anslutet till uttagen SPEAKERS A och/eller SPEAKERS B på bakpanelen varje gång motsvarande knapp trycks ner.

⑮ USB-jack

Används för att ansluta en USB-lagringsenhet (s.23) eller en iPod (s.21).

⑩ INPUT-väljare

Väljer den ingångskälla du vill lyssna på.

⑪ BASS-reglage

Ökar eller minskar den låga frekvensåtergivningen.
Mittläget ger en rak frekvensåtergivning (s.15).

⑫ TREBLE-reglage

Ökar eller minskar den höga frekvensåtergivningen.
Mittläget ger en rak frekvensåtergivning (s.15).

⑬ BALANCE-reglage

Korrigerar ljudbalansen mellan vänster och höger
högtalare med hänsyn till högtalarnas placering eller
förhållandena i rummet (s.15).

⑭ LOUDNESS-reglage

Bevarar hela tonområdet oberoende av volymnivå och
kompenserar på så sätt för det mänskliga örats nedsatta
känslighet för höga och låga frekvenser vid låg volym
(s.15).

⑮ SELECT/ENTER (rullknapp)

Rulla knappen för att välja ett numeriskt värde eller en
inställning och tryck in knappen för att bekräfta.

⑯ RETURN

Återgår till föregående på frontdisplayen.

⑰ VOLUME-reglage

Ökar eller minskar ljudvolymen.

Frontdisplay

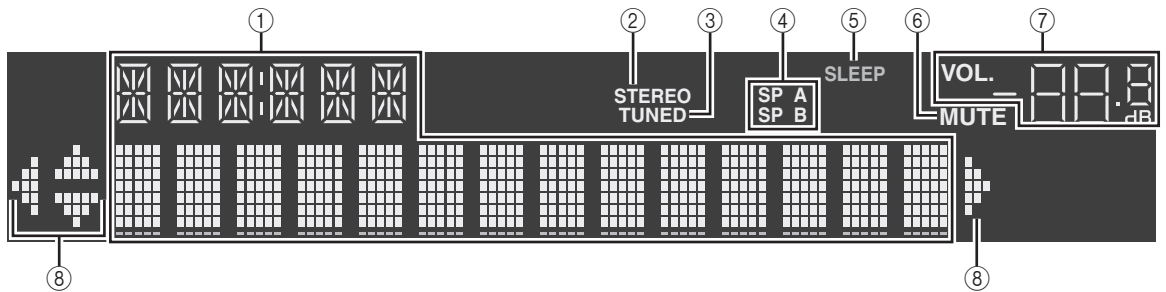

① Informationsdisplay

Visar aktuell status (som ingångens och ljudlägets namn). Du kan växla mellan informationen som visas genom att trycka på DISPLAY (s.29).

② STEREO

Tänds när receptorn tar emot en FM-radiosignal i stereo.

③ TUNED

Tänds när receptorn tar emot en FM/AM-radiosignal.

④ Indikator för högtalare

“SP A” tänds när högtalarutgången för SPEAKERS A är aktiverad och “SP B” tänds när högtalarutgången för SPEAKERS B är aktiverad.

⑤ SLEEP

Tänds när insomningstimern är aktiverad.

⑥ MUTE

Blinkar när ljudet är dämpat.

⑦ Volymindikator

Visar aktuell volym.

⑧ Markörindikatorer

Visar vilka av fjärrkontrollens markörknappar som för tillfället används.



Du kan ändra frontpanelens ljusstyrka genom att trycka på DIMMER på fjärrkontrollen (s.8).

Bakpanel

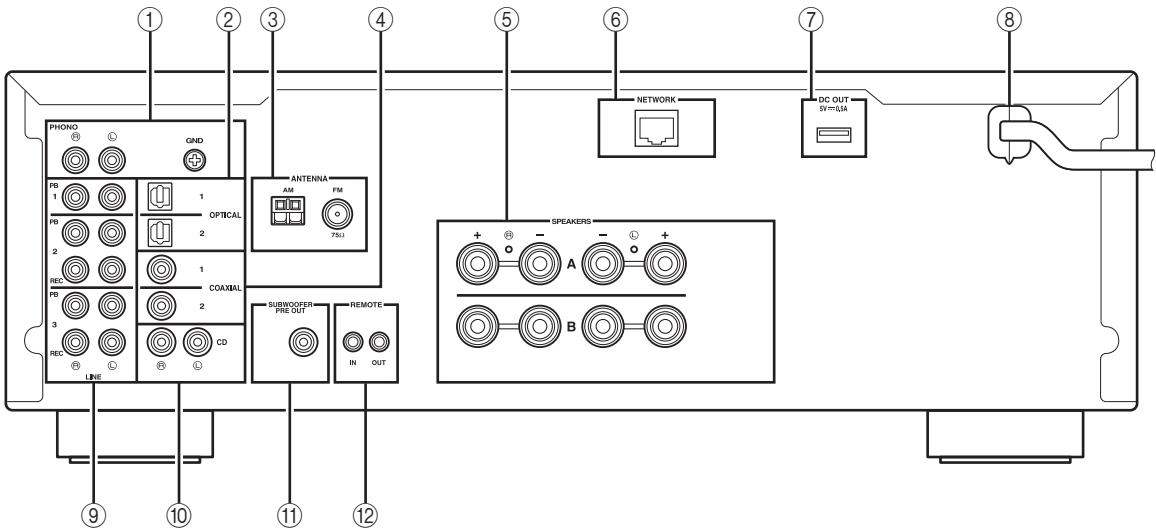

① PHONO-jack

För anslutning till en skivspelare (s.10).

② OPTICAL 1-2 jack

För anslutning till ljudutrustning som är försedd med optisk digital utgång (s.10).

③ ANTENNA-kontakter

För anslutning till FM- och AM-antenn (s.12).

④ COAXIAL 1-2 jack

För anslutning till ljudutrustning som är försedd med koaxial digital utgång (s.10).

⑤ SPEAKERS-kontakter

För anslutning till högtalare (s.11).

⑥ NETWORK-jack

För anslutning till ett nätverk (s.13).

⑦ DC OUT-jack

För strömförsörjning av AV-tillbehör från Yamaha. Mer information om olika anslutningar finns i bruksanvisningen för respektive AV-tillbehör.

⑧ Nätkabel

För anslutning till ett vägguttag (s.13).

⑨ LINE 1-3 jack

För anslutning av analog ljudutrustning (s.10).

⑩ CD-jack

För anslutning till en CD-spelare (s.10).

⑪ SUBWOOFER PRE OUT-jack

För anslutning till en subwoofer med inbyggd förstärkare (s.10).

⑫ REMOTE IN/OUT-jack

Om du har annan Yamaha-utrustning som liksom receptorn har stöd för fjärranslutning behövs ingen IR-sändare. Du kan sända fjärrsignaler genom att ansluta en IR-mottagare och REMOTE IN-jacket på den andra komponenten till REMOTE IN/OUT-jacken på receptorn med hjälp av monoljudkablar med minikontakter. Upp till sex Yamaha-komponenter (inklusive receptorn) kan anslutas.

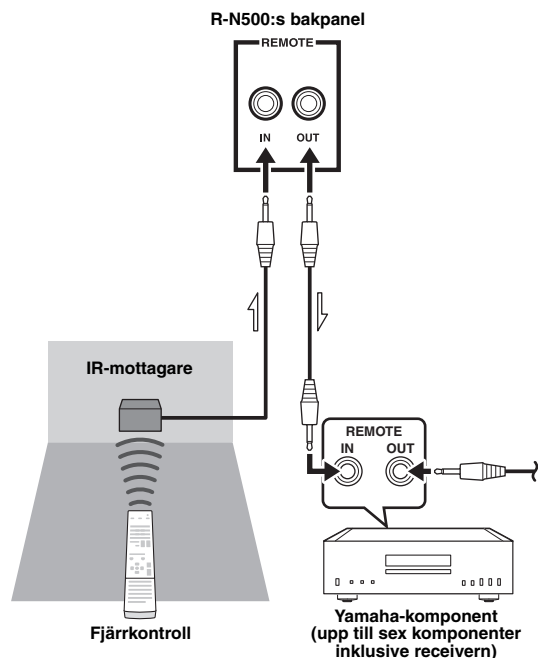

Fjärrkontroll

I detta avsnitt beskrivs funktionerna för alla knappar på fjärrkontrollen som används för att styra receptorn eller andra komponenter tillverkade av Yamaha eller andra tillverkare.

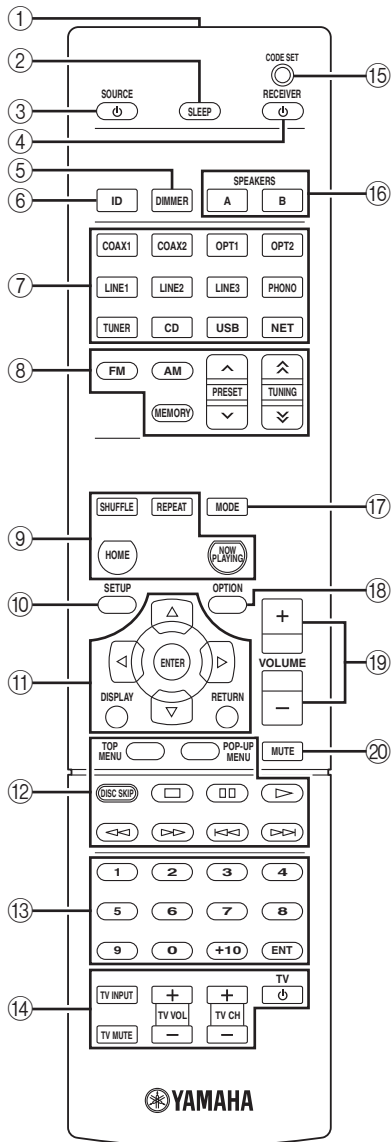

① Sändare för IR-signaler

Sänder IR-signaler.

② SLEEP

Ställer in insomningstimern (s.16).

③ SOURCE

Sätter på/stänger av en extern enhet.

④ RECEIVER

Slår på/stänger av receptorn (standby).

⑤ DIMMER

Ändrar ljusstyrkan på displayen. Du kan välja mellan 5 nivåer av ljusstyrka genom att trycka på den här knappen upprepade gånger.

⑥ ID

Ändrar fjärrkontrollens ID (s.34).

⑦ Knappar för val av ingång

Välj en ingångskälla för uppspelning.

COAX 1-2

COAXIAL 1-2 jack

OPT 1-2

OPTICAL 1-2 jack

LINE 1-3

LINE 1-3 jack

PHONO

PHONO-jack

TUNER

FM/AM-tuner

CD

CD-jack

USB

USB-jack

NET

NETWORK-jack (tryck upprepade gånger för att välja en önskad nätverkskälla)

⑧ Manövreringsknappar för radio

Styr FM/AM-radion (s.17).

FM

Växlar till FM-radio.

AM

Växlar till AM-radio.

MEMORY

Registrerar förval av FM/AM-stationer.

PRESET

Välj en förvald station.

TUNING

Välj önskad radiofrekvens.

⑨ Knappar för navigering i menyer

SHUFFLE Byter mellan blandningslägen.

REPEAT Byter mellan upprepningslägen.

HOME

Visar huvudmenyn i frontdisplayen.

NOW PLAYING

Visar uppselningsinformation i frontdisplayen.

⑩ SETUP

Visar menyn "SETUP" (s.31).

⑪ Knappar för navigering i menyer

Markörknappar Välj en meny eller parameter.

ENTER

Bekräftar en vald post.

RETURN

Återgår till föregående läge.

DISPLAY

Växlar informationen som visas på frontdisplayen.

⑫ Knappar för manövrering av externa enheter

Används för att styra uppspelning, bläddra i menyer samt styra andra funktioner hos externa enheter (s.37).

⑬ Sifferknappar

Används för inmatning av numeriska värden, t.ex. en radiofrekvens.

⑭ Knappar för manövrering av en TV

Används för att välja ingång och volym, samt styra andra funktioner för en TV (s.36).

⑮ CODE SET

Används för att registrera fjärrkontrollkoder för externa enheter i fjärrkontrollen (s.36).

⑯ SPEAKERS A/B

Slår på och av högtalarparet som är anslutet till utgångarna SPEAKERS A och/eller SPEAKERS B på bakpanelen när motsvarande knapp trycks ned.

⑰ MODE

Växlar mellan "Stereo" och "Mono" för mottagning av FM-radio (s.17). Växlar läget för manövrering av iPod (s.22).

⑱ OPTION

Visar menyn "OPTION" (s.30).

⑲ VOLUME-knappar

Justera volymen.

⑳ MUTE

Stänger av ljudutmatningen.



Om du vill kunna styra externa enheter med fjärrkontrollen måste du först registrera en fjärrkontrollkod för varje enhet innan du kan börja använda den (s.36).

Använda fjärrkontrollerna

■ Installera batterier

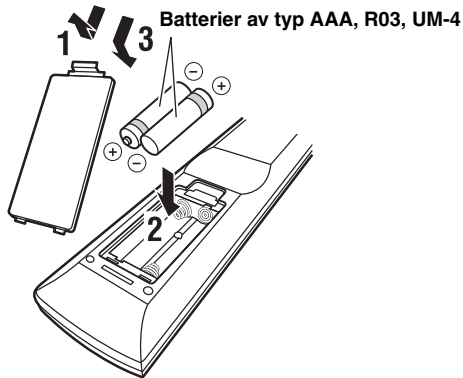

■ Räckvidd

Fjärrkontrollerna sänder en riktad infraröd stråle. Se till att rikta fjärrkontrollen direkt mot fjärrkontrollsensorn på enhetens frontpanel.

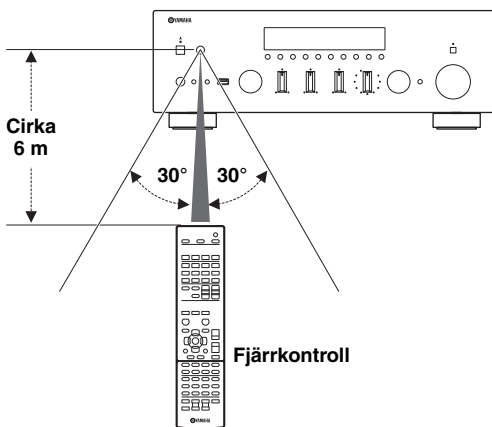

Anslutningar

Ansluta högtalare och källkomponenter

OBSERVERA

- Anslut inte receptorn eller andra komponenter till nätspänning förrän samtliga anslutningar mellan komponenter är gjorda.
- Alla anslutningar måste vara rätt: L (vänster) till L, R (höger) till R, “+” till “+” och “-” till “-”. Om anslutningarna är felaktiga hörs det inget ljud från högtalarna och om högtalarnas polaritet är felaktig kommer ljudet att låta onaturligt och sakna bas. Läs relevant information i bruksanvisningen för respektive komponent.
- Låt inga blottade trådar i högtalarkablarna komma i kontakt med varandra eller med någon metalldel på receptorn. Detta kan skada receptorn och/eller högtalarna.

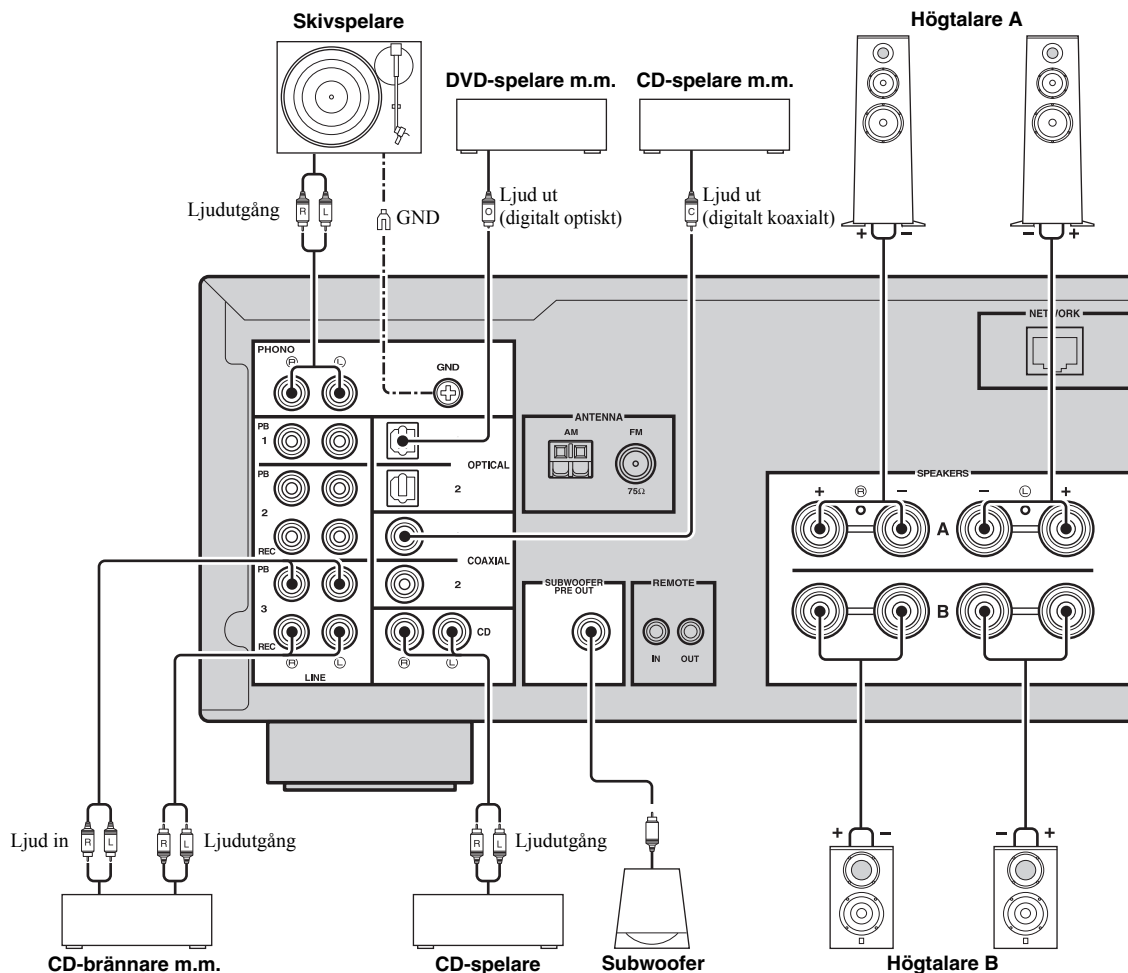

- PHONO-jacken är utformade för anslutning av en skivspelare med en MM-kassett.
- Anslut skivspelaren till jordintaget GND för att minska brusstörningar i signalen. Med vissa skivspelare kan det emellertid hända att mindre brus uppstår om de inte är anslutna till jordintaget GND.

Ansluta inspelningsenheter

Du kan ansluta inspelningsenheter för ljud och video till LINE-jacken 2-3 (REC). Detta jack sänder ut analoga ljudsignaler som valts som ingångskälla.

Anmärkningar

- Använd endast LINE-jacken 2-3 (REC) för att ansluta inspelningsenheter.
- Om du väljer LINE2 som ingångskälla kommer utgående ljud från LINE 2 (REC)-jacken att dämpas. Om du väljer LINE3 som ingångskälla kommer utgående ljud från LINE 3 (REC)-jacken att dämpas.

Ansluta högtalarna

Ställa in impedansen för högtalare

Som standard är receptorn konfigurerad för högtalare på 8 ohm. Om du använder högtalare på 4 till 6 ohm ställer du in högtalarimpedansen på "4 Ω MIN".

1 Innan du ansluter högtalarna ska du ansluta nätkabeln till ett vägguttag.

2 Håll inne RETURN på frontpanelen och tryck på ⏻ (ström).

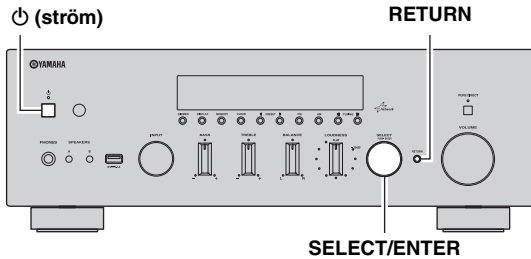

3 Kontrollera att "SP IMP." visas på frontpanelens display.

SP IMP. 4 Ω MIN

4 Välj "4 Ω MIN" genom att trycka på SELECT/ENTER.

5 Tryck på ⏻ (ström) för att stänga av receptorn och dra ut strömkabeln ur vägguttaget.

Nu kan du ansluta högtalarna.

Ansluta högtalarkablar

Varje högtalarkabel har två ledare. Den ena ledaren används för att ansluta minuskontakten (-) på receptorn till minuskontakten på högtalaren, och den andra används för anslutning av pluskontaktarna (+). Om kablarna är färgade för att tydligt visa var de ska kopplas in ansluter du den svarta kabeln till minuskontakten och den andra kabeln till pluskontakten.

- Skala bort cirka 10 mm av isoleringen från ändarna av högtalarkablarna och tvinna ihop de blottade trådarna.
- Lossa högtalarkontakten.
- För in de blottade trådarna på högtalarkabeln i öppningen på sidan (uppe till höger eller nere till vänster) av kontakten.
- Dra åt utgången.

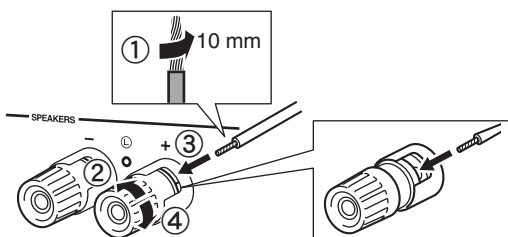

Anslutning med dubbla kablar (bi-wiring)

En bi-wireanslutning separerar basksektionen från den kombinerade mellanregister- och diskantsektionen. En bi-wirekompatibel högtalare har fyra kontakter med polskruvar. Dessa kontaktpar gör det möjligt att dela upp högtalaren i två självständiga sektioner. Med dessa anslutningar är mellanregister- och högfrekvensselementen kopplade till det ena kontaktparet och lågfrekvensselementet till det andra kontaktparet.

Receptorn

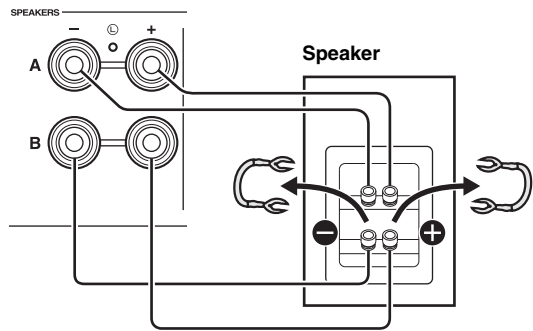

Anslut den andra högtalaren till det andra kontaktparet på samma sätt.

Anmärkning

Ta bort kortslutningsbryggorna eller kablarna på högtalarna när du ska ansluta med dubbla kablar.



För att använda anslutningar med dubbla kablar ska du trycka på SPEAKERS A och SPEAKERS B på frontpanelen eller fjärrkontrollen så att både SP A och B börjar lysa på displayen.

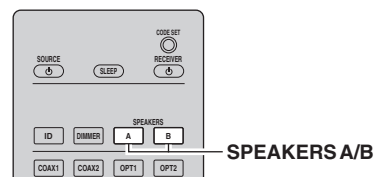
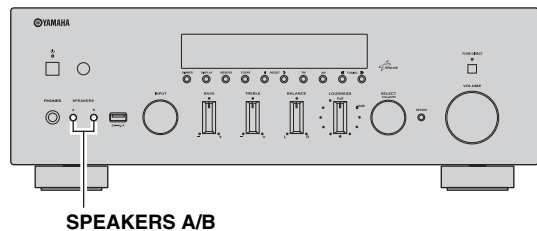

Ansluta FM- och AM-antennerna

Antenner för mottagning av FM- och AM-sändningar medföljer receivern. Vanligtvis bör dessa antenner skapa tillräckligt starka signaler. Anslut båda antennerna till de avsedda uttagen på rätt sätt.

Anmärkning

Anslut en utomhusantenn om mottagningskvaliteten är dålig. Rådgör med närmaste auktoriserade Yamaha-handlare eller servicecenter angående utomhusantenn.

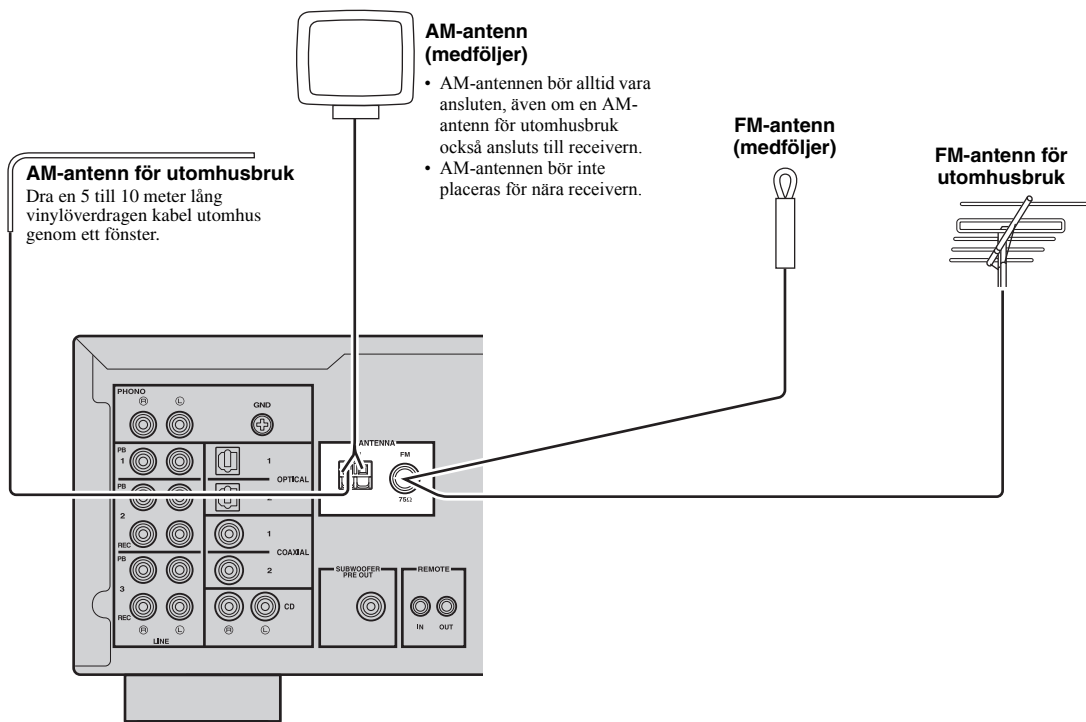

■ Montera den medföljande AM-antennen

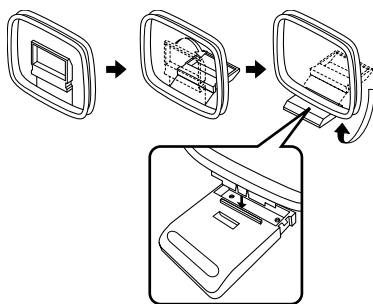

■ Ansluta kablarna till AM-antennen

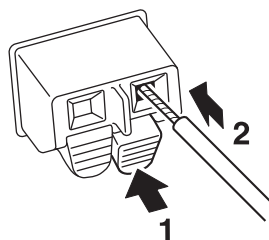

Ansluta till ett nätverk

Du kan använda receptorn för att lyssna på Internetradio eller spela upp musikfiler som finns lagrade på mediaservrar, till exempel datorer eller NAS-enheter (Network Attached Storage).

Anslut receptorn till din router via en STP-nätverkskabel (CAT-5 eller högre, rak kabel) (finns i handeln).

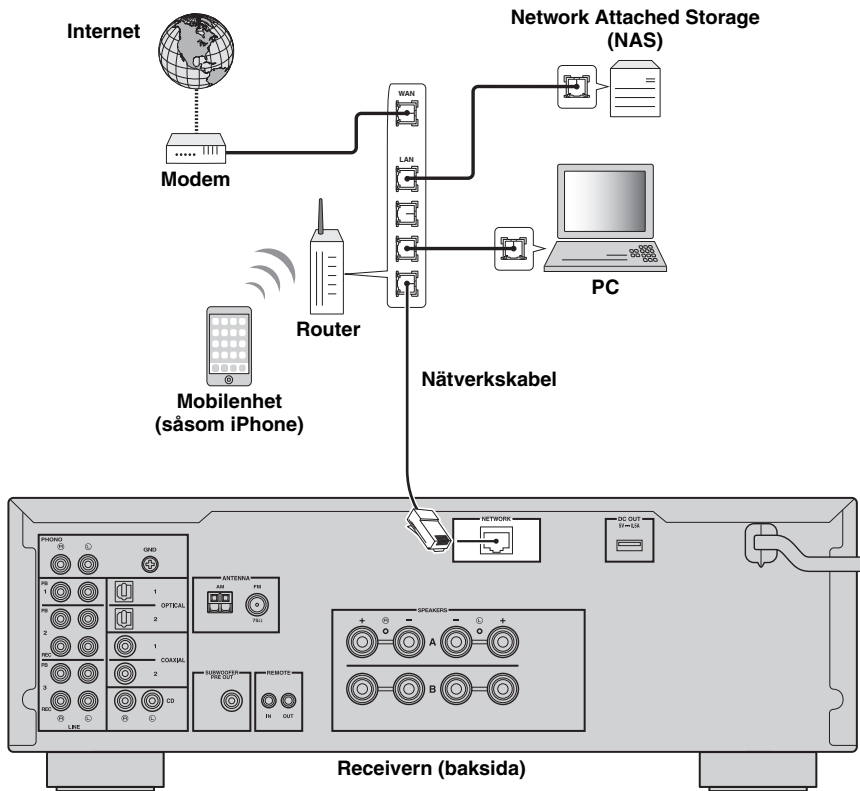

- Om du använder en router som har stöd för DHCP tilldelas receptorn automatiskt nätverksparametrar (IP-adress m.m.) utan att du behöver konfigurera några nätverksinställningar. Du behöver bara konfigurera nätverksinställningarna om din router inte har stöd för DHCP eller om du vill konfigurera nätverksparametrarna manuellt (s.32).
- Du kan kontrollera att nätverksparametrarna (såsom IP-adress) har tilldelats korrekt till receptorn i "Information" (s.32) i menyn "SETUP".

Anmärkingar

- Vissa säkerhetsprogram installerade på datorn eller brandväggsinställningarna för dina nätverksenheter (t.ex. en router) kan blockera enhetens åtkomst till nätverksenheter eller Internet. Konfigurera i sådana fall säkerhetsprogrammen eller brandväggsinställningarna på lämpligt sätt.
- Varje server måste vara ansluten till samma undernät som enheten.
- Om du vill använda tjänsten via Internet rekommenderas att du har en bredbandsanslutning.

Ansluta nätkabeln

När alla enheter har anslutits stoppar du in nätkabeln i ett vägguttag.

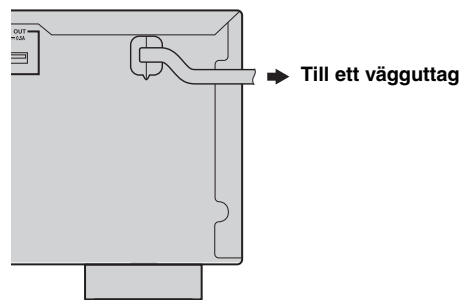

Uppspelning

OBSERVERA

Iakttä stor försiktighet när du spelar upp DTS-kodade CD-skivor.

Om du spelar upp en DTS-kodad CD-skiva i en CD-spelare som inte har stöd för DTS kommer det bara att höras brus, vilket kan skada högtalarna. Kontrollera om CD-spelaren har stöd för DTS-kodade CD-skivor. Kontrollera även CD-spelarens ljudvolym innan du spelar upp en DTS-kodad CD-skiva.

Spela upp en källa

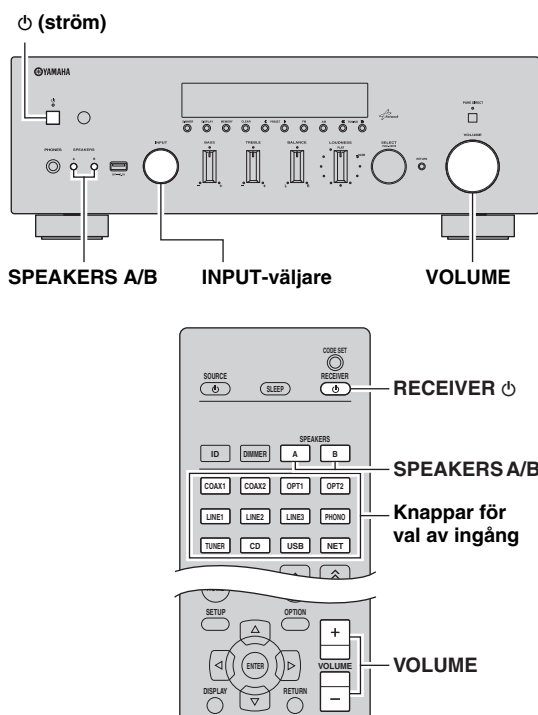

1 Tryck på ⏻ (ström) på frontpanelen (eller RECEIVER ⏻ på fjärrkontrollen) för att slå på receivern.

2 Vrid på INPUT-väljaren på frontpanelen (eller tryck på en av ingångsväljarna på fjärrkontrollen) för att välja den ingångskälla du vill lyssna på.

3 Tryck på SPEAKERS A och/eller SPEAKERS B på frontpanelen eller fjärrkontrollen för att välja högtalare A och/eller högtalare B.
När högtalarpär A eller B är påslagna visas SP A eller SP B på displayen (s.6).

Anmärkningar

- Kontrollera att SP A och SP B visas på displayen om du har anslutit ett högtalarpär med dubbla kablar (bi-wire) eller om du använder två högtalarpär samtidigt (A och B).
- Stäng av högtalarna när du lyssnar via hörlurar.

4 Spela upp källan.

5 Vrid på VOLUME på frontpanelen (eller tryck på VOLUME +/- på fjärrkontrollen) för att justera ljudvolymen.



Du kan justera ljudkvaliteten med hjälp av BASS, TREBLE, BALANCE och LOUDNESS eller PURE DIRECT-reglaget på frontpanelen.

6 Tryck på ⏻ (ström) på frontpanelen igen (eller RECEIVER ⏻ på fjärrkontrollen) för att försätta receivern i standbyläge.

■ Använda PURE DIRECT-reglaget

Insignalerna från ljudkällan kopplas förbi BASS, TREBLE, BALANCE och LOUDNESS. På så sätt elimineras alla förändringar i ljudsignalerna och det renast möjliga ljudet skapas.

PURE DIRECT-indikatorn tänds och displayen stängs av efter några sekunder.

PURE DIRECT-omkopplare

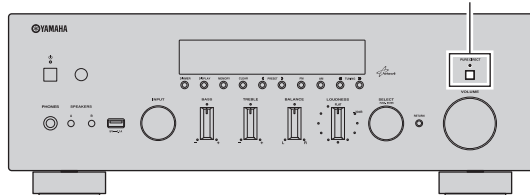

Anmärkningar

- BASS, TREBLE, BALANCE och LOUDNESS kan ej användas när PURE DIRECT är påslagen.
- Den här inställningen sparas även om du stänger av receivern.

■ Justera BASS och TREBLE

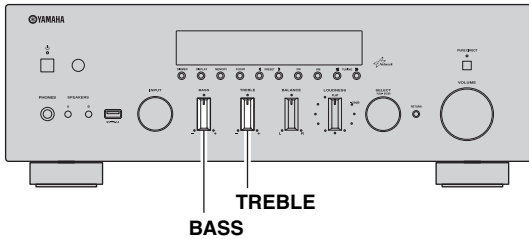

Reglagen BASS och TREBLE justerar den höga och låga frekvensåtergivningen.

Mittläget ger en rak frekvensåtergivning.

BASS

Vrid reglaget medurs för att förstärka basljudet (det lågfrekventa ljudet) om det inte är tillräckligt. Vrid reglaget moturs för att dämpa basljudet om det är för högt. Justerbart område: -10 dB till +10 dB (20 Hz)

TREBLE

Vrid reglaget medurs för att förstärka diskantljudet (det högfrekventa ljudet) om det inte är tillräckligt. Vrid reglaget moturs för att dämpa diskantljudet om det är för högt.

Justerbart område: -10 dB till +10 dB (20 kHz)



■ Justera BALANCE

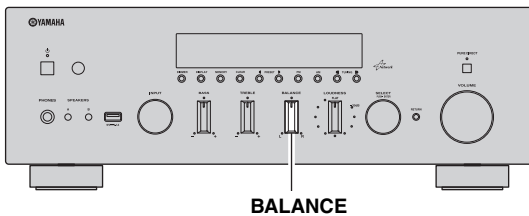

Reglaget BALANCE korrigerar ljudbalansen mellan vänster och höger högtalare med hänsyn till högtalarnas placering eller förhållandena i rummet du lyssnar i.

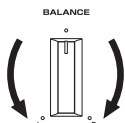

■ Justera LOUDNESS

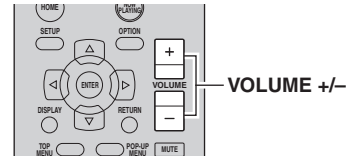
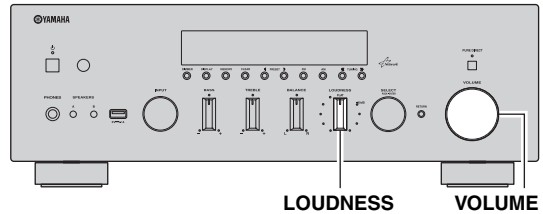

Bevarar hela tonområdet oberoende av volymnivå och kompenserar på så sätt för det mänskliga örats nedsatta känslighet för höga och låga frekvenser vid låg volym.

OBSERVERA

Om PURE DIRECT är påslagen med LOUDNESS-kontrollen inställd på en viss nivå förbigår ingångssignalerna LOUDNESS-kontrollen vilket leder till en plötslig ökning av ljudnivån. För att skydda dina öron och högtalarna mot skada måste du komma ihåg att trycka på PURE DIRECT efter att du har sänkt ljudvolymen eller kontrollerat att LOUDNESS är korrekt inställd.

1 Ställ in LOUDNESS i läget FLAT.

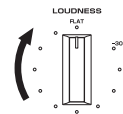

2 Vrid på VOLUME på frontpanelen (eller tryck på VOLUME +/- på fjärrkontrollen) för att justera ljudvolymen till den högsta nivå du vill lyssna på.

3 Vrid på LOUDNESS-reglaget tills du uppnår önskad ljudvolym.

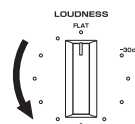

När du har ställt in LOUDNESS kan du lyssna på musik med önskad ljudvolym. Justera LOUDNESS igen om LOUDNESS-effekten är för stark eller svag.

Använda insomningstimern

Använd denna funktion för att automatiskt ställa receivern i standbyläge efter en viss tid. Funktionen insomningstimer är användbar när du går och lägger dig medan receivern spelar upp eller in en källa.

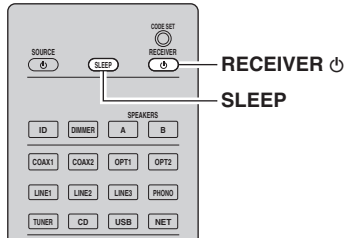

Anmärkning

Insomningstimern kan endast ställas in med fjärrkontrollen.

1 Tryck på SLEEP upprepade gånger för att ställa in hur lång tid det ska ta innan receivern ställs i standbyläge.

Varje gång du trycker på SLEEP ändras displayen enligt bilden nedan.

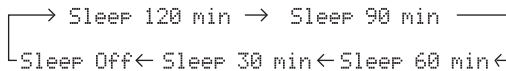

SLEEP-indikatorn blinkar medan du ställer in tiden för insomningstimern.



När insomningstimern är inställd börjar SLEEP-indikatorn på displayen att lysa.



- För att inaktivera insomningstimern, välj "Sleep Off".
- Insomningstimern kan också stängas av genom att trycka på RECEIVER ϕ på fjärrkontrollen för att försätta receivern i standbyläge.

Lyssna på FM/AM-radio

Inställning av FM/AM

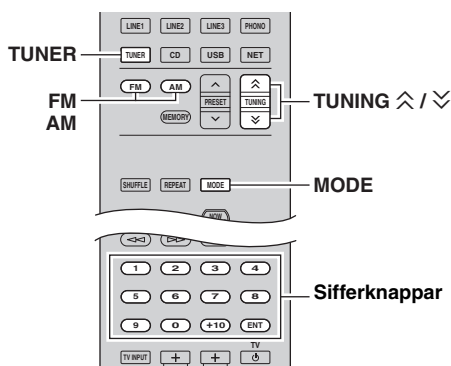

- 1 Tryck på TUNER och välj TUNER som ingångskälla.
- 2 Tryck på FM eller AM för att välja mottagningsband (FM eller AM).
- 3 Tryck och håll inne TUNING \wedge / \vee i mer än 1 sekund för att påbörja inställningen.
Tryck på \wedge för att ställa in en högre frekvens.
Tryck på \vee för att ställa in en lägre frekvens.

Den mottagna kanalens frekvens visas i frontdisplayen.

Om en sändning tas emot tänds "TUNED"-indikatorn på frontdisplayen. Om en stereosändning tas emot tänds också "STEREO"-indikatorn.

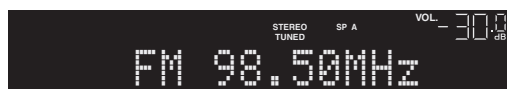

Frekvens

Om den automatiska sökningen inte hittar den önskade kanalen för att signalerna är svaga kan du använda följande knappar för att ställa in frekvensen.

TUNING \wedge / \vee :
Öka/minska frekvensen.

Sifferknappar:
Ange en frekvens direkt. Om du t.ex. vill ange 98.50 MHz trycker du på "9", "8", "5" och "0" (eller ENT).

Anmärkningar

- När du trycker på sifferknapparna på fjärrkontrollen medan förinställning pågår väljs ett förvalsnummer. Ställ in inställningsläget till frekvensinställningsläge med hjälp av TUNING \wedge / \vee innan du trycker på sifferknapparna.

- "Wrong Station!" visas på displayen om du anger en frekvens som ligger utanför det mottagbara området. Kontrollera att den angivna frekvensen är korrekt.



Ibland kan en instabil signalmottagning för en FM-radiostation förbättras om du växlar till monoljud.

■ Förbättra FM-mottagning

Om signalen från radiokanalen är svag och ljudkvaliteten är otillräcklig kan du ställa in FM-bandet så att signalen tas emot i mono för att förbättra mottagningen.

- 1 Tryck på MODE flera gånger för att välja "Stereo" (automatiskt stereoläge) eller "Mono" (monoläge) när receivern är inställd på en FM-radiokanal.

När du har valt Mono kommer FM-sändningar att höras med monoljud.

Anmärkning

STEREO-indikatorn på frontpanelen lyser medan du lyssnar på en radiokanal med stereoljud.

Automatisk förinställning (endast FM -kanaler)

Du kan använda funktionen automatisk förinställning för att automatiskt registrera FM-kanaler som förinställda. Med denna funktion kan enheten automatiskt ställa in FM-kanaler med stark signal och spara upp till 40 radiokanaler i en viss ordning. Du kan sedan enkelt hämta en förinställd kanal genom att välja dess förvalsnummer.

Anmärkningar

- Om du registrerar en kanal på ett förvalsnummer som redan har en kanal registrerad skrivs den tidigare kanalen över.
- Försök att förinställa kanalen manuellt om kanalen du vill spara har en svag signal.



- FM-kanaler som registreras med hjälp av funktionen automatisk förinställning kommer att höras med stereoljud.
- Endast RDS-kanaler lagras automatiskt med funktionen automatisk förinställning.

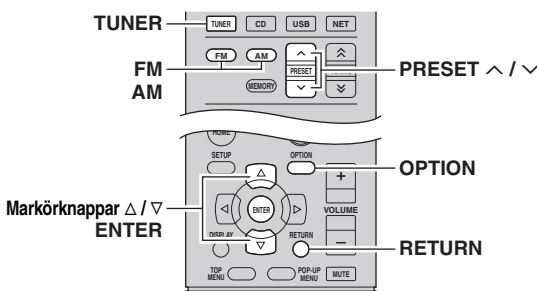

1 Tryck på TUNER och välj TUNER som ingångskälla.

2 Tryck på OPTION på fjärrkontrollen.
Menyn "OPTION" visas (s.30).

3 Tryck på Δ / ∇ för att välja "Auto Preset" och tryck sedan på ENTER.



Ungefär 5 sekunder senare börjar receptorn att söka på FM-bandet från den lägsta frekvensen och uppåt. För att påbörja skanningen omedelbart, håll inne ENTER-knappen.



- Före skanning påbörjas kan du specificera det första förvalsnumret som ska användas genom att trycka på PRESET \wedge / \vee eller markörknappen (Δ / ∇) på fjärrkontrollen.
- För att avbryta skanningen, tryck på FM, AM eller RETURN.



Förvalsnummer Frekvens

När skanningen är slutförd visas "FINISH" och därefter återgår displayen till sitt normalläge.

Manuell förinställning

Du kan registrera upp till 40 FM/AM-kanaler manuellt (40 totalt). Du kan sedan enkelt hämta en förinställd kanal genom att välja dess förvalsnummer.

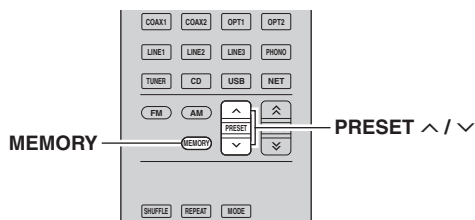

■ Registrera en radiostation manuellt

Välj en radiostation manuellt och registrera den till ett förvalsnummer.

1 Följ anvisningarna för "Inställning av FM/AM" (s.17) för att välja önskad radiokanal.

2 Håll ned MEMORY i mer än 2 sekunder.

Första gången du registrerar en station kommer den valda radiostationen att registreras på förvalsnumret "01". Därefter registreras varje radiostation du väljer på nästa lediga (oanvända) förvalsnummer efter det senast registrerade förvalsnumret.

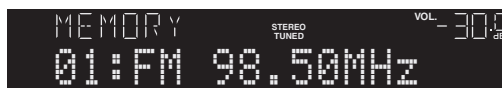

Förvalsnummer



Om du vill välja ett förvalsnummer för registreringen trycker du på MEMORY en gång efter att du ställt in önskad radiokanal. Tryck sedan på PRESET \wedge / \vee för att välja ett förvalsnummer och på MEMORY igen.

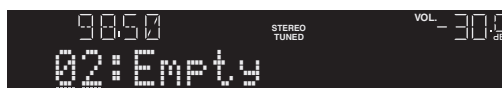

"Empty" (används ej) eller den frekvens som är registrerad

Hämta en förinställd kanal

Du kan hämta förinställda kanaler som har registrerats genom automatisk eller manuell förinställning.

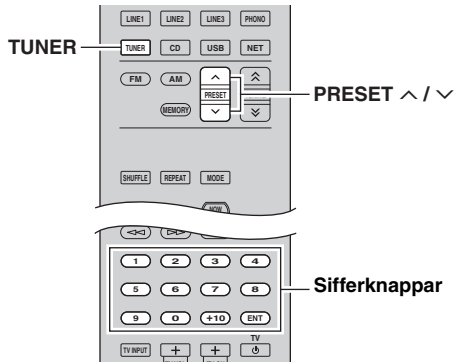

1 Tryck på TUNER och välj "TUNER" som ingångskälla.

2 Tryck på PRESET ^ / v för att välja ett förvalsnummer.



- Förvalsnummer som inte har någon kanal registrerad hoppas över.
- "No Presets" visas på displayen om inga kanaler finns registrerade.
- För att hämta en förinställd kanal kan du också välja ett förvalsnummer direkt genom att trycka på sifferknapparna på fjärrkontrollen. "Empty" visas på displayen om du anger ett förvalsnummer som inte har någon kanal registrerad. "Wrong Num." visas på displayen om du anger ett ogiltigt nummer.
- När du trycker på sifferknapparna på fjärrkontrollen under normal inställning anges en frekvens. Ställ in inställningsläget till frekvensinställningsläge med hjälp av PRESET ^ / v innan du trycker på sifferknapparna.

Nollställa en förinställd kanal

Radera de radiostationer som registrerats på förvalsnumren.

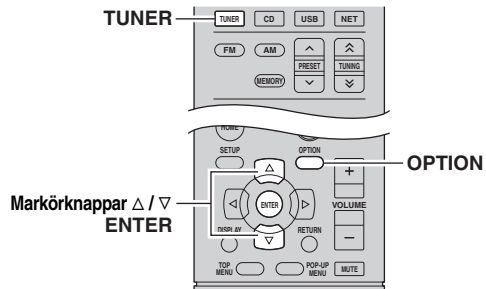

1 Tryck på TUNER och välj "TUNER" som ingångskälla.

2 Tryck på OPTION.

3 Använd markörknapparna för att välja "Clear Preset" och tryck sedan på ENTER.



4 Använd markörknapparna (Δ / ▽) och välj en förinställd kanal som ska raderas. Tryck sedan på ENTER.



Förvalsstation som ska raderas

Om radiostationen raderas visas "Cleared" och sedan visas nästa använda förvalsnummer.



5 Gör om steg 4 tills alla önskade förvalsstationer har raderats.

6 Du lämnar menyn genom att trycka på OPTION.



Du kan nollställa en förinställd kanal på frontpanelen.

- Tryck på CLEAR på frontpanelen.
- Vrid på SELECT/ENTER för att välja den förinställda kanal som du vill nollställa.
- Tryck på SELECT/ENTER eller CLEAR för att nollställa den förinställda kanalen.

Radio Data System-inställning

Radio Data System är ett system för dataöverföring som används av FM-stationer i många länder. Receivern kan ta emot olika typer av Radio Data System-data, till exempel "Program Service", "Program Type", "Radio Text" och "Clock Time", när den är inställd på en Radio Data System-station.

■ Visa Radio Data System-informationen

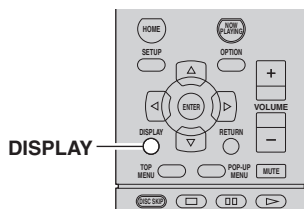

1 Ställ in önskad Radio Data System-station.



Vi rekommenderar att du använder "Auto Preset" för att ställa in Radio Data System-stationerna (s.18).

2 Tryck på DISPLAY.

Varje gång du trycker på knappen visas en ny post.

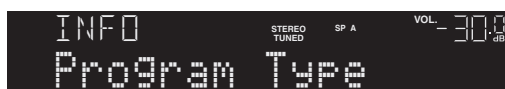

Objektnamn

Ca 3 sekunder senare visas motsvarande information för den post som visas.

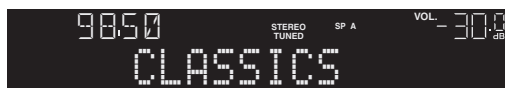

Information

Program Service	Programtjänstnamn
Program Type	Aktuell programtyp
Radio Text	Information om det aktuella programmet
Clock Time	Aktuell tid
Frequency	Frekvens

Anmärkning

"Program Service", "Program Type", "Radio Text" och "Clock Time" visas inte om radiokanalen inte tillhandahåller Radio Data System-service.

■ Automatisk mottagning av trafikinformation

När du har valt "TUNER" som ingångskälla tar receivern automatiskt emot trafikinformation. Om du vill aktivera den här funktionen följer du anvisningarna nedan för att ange trafikinformationstationen.

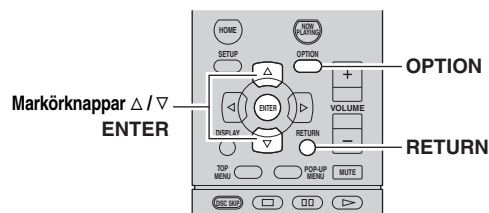

1 När du har valt "TUNER" som ingångskälla trycker du på OPTION.

2 Använd markörknapparna för att välja "TrafficProgram" och tryck sedan på ENTER.

Sökningen efter trafikinformationskanalen börjar inom 5 sekunder. Om du vill påbörja sökningen direkt trycker du på ENTER en gång till.



- Du söker uppåt/nedåt från den aktuella frekvensen genom att trycka på markörknapparna (Δ/▽) medan "READY" visas.
- Tryck på RETURN om du vill avbryta sökningen.
- Texter inom parenteser anger indikatorer på frontpanelens display.

Följande skärm visas i ca. 3 sekunder när sökningen är slutförd.

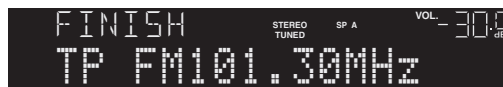

Trafikinformationstation (frekvens)

Anmärkning

"TP Not Found" visas i cirka 3 sekunder om ingen trafikinformationskanal hittas.

Spela upp musik från en iPod

Du kan spela upp musik från en iPod på receptorn genom att använda USB-kabeln som medföljde din iPod.

Anmärkning

Det kan hända att receptorn inte kan identifiera din iPod eller att vissa funktioner inte är kompatibla, beroende på din iPod-modell eller programvaruversion.

Utformad för

- iPod touch (1:a, 2:a, 3:e, 4:e och 5:e generationen)
- iPod nano (2:a, 3:e, 4:e, 5:e, 6:e och 7:e generationen)
- iPhone 5, iPhone 4S, iPhone 4, iPhone 3GS, iPhone 3G, iPhone
- iPad (4:e generationen), iPad mini, iPad (3:e generationen), iPad 2, iPad

(från och med augusti 2013)

Ansluta en iPod

Anslut din iPod till receptorn med den USB-kabel som medföljde din iPod.

1 Anslut USB-kabeln till din iPod.

2 Anslut USB-kabeln till USB-jacketet.

Receptorn (framsida)

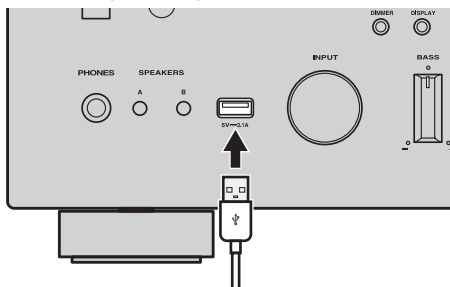

När en iPod är ansluten till receptorn laddas den samtidigt. Om du försätter receptorn i standby-läge medan en ansluten iPod laddas fortsätter den att laddas i upp till 4 timmar.

Om "NET Standby" (s.32) i menyn "SETUP" är inställd på "On" fortsätter iPoden att laddas utan begränsning.

Anmärkning

Koppla loss en ansluten iPod från USB-jacketet när den inte används.

Spela upp innehåll på en iPod

Följ anvisningarna nedan för att hantera musikinnehållet på din iPod och starta uppspelningen.

Anmärkning

" " (understreck) används för tecken som receptorn inte har stöd för.

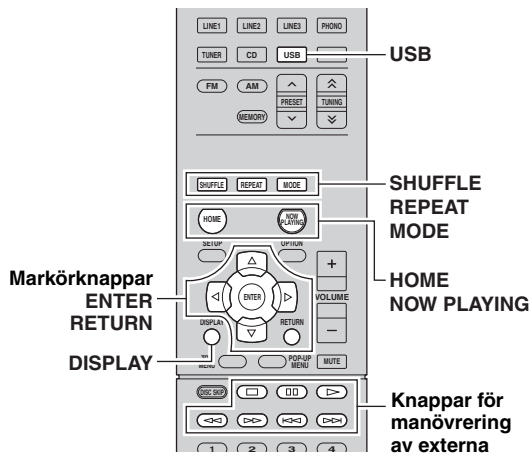

1 Tryck på USB och välj "USB" som ingångskälla.



2 Använda markörknapparna för att välja en post och tryck sedan på ENTER.

Om en låt väljs startar uppspelningen och uppspelningsskärmen visas.



- Tryck på RETURN för att återgå till föregående läge.
- Om du trycker på DISPLAY flera gånger kan du växla uppspelningsinformation på frontdisplayen (s.29).
- Om du vill använda iPod:en manuellt när du väljer innehåll eller styr uppspelning växlar du till läget för enkel uppspelning (s.22).

Använd följande fjärrkontrollsknappar för att styra uppspelningen.

Knappar för manövrering av externa enheter	Funktion
	Återupptar uppspelning vid paus.
	Stoppas uppspelning.
	Stoppas uppspelningen tillfälligt.
	Hoppar framåt/bakåt.
	Söker framåt/bakåt (genom att hålla ned).
HOME	Visar huvudmenyn för iPoden.
NOW PLAYING	Visar information om låten som spelas upp.

■ Manövrering via en ansluten iPod eller fjärrkontrollen (enkel uppspelning)

1 Växla till läget för enkel uppspelning genom att trycka på MODE.

I läget för enkel uppspelning visas endast ingångskällans namn på frontdisplayen. Om du bekräftar uppselningsinformationen, se iPod-skärmen.



Om du vill gå ur enkel uppspelning, tryck på MODE igen.

2 Starta uppspelningen från iPod eller fjärrkontrollen.

Knappar som används på fjärrkontrollen	Funktion	
Markörknappar	Välj ett objekt.	
ENTER	Bekräftar valet.	
RETURN	Återgår till föregående läge.	
Knappar för manövrering av externa enheter		Startar eller stoppar uppspelningen tillfälligt.
		Stoppas uppspelning.
		Hoppar framåt/bakåt.
		Söker framåt/bakåt (medan du håller ned).

■ Inställningar för repeterad/slumpvis uppspelning

Du kan konfigurera inställningarna för repeterad/slumpvis uppspelning på din iPod.

1 Om ingångskällan är "USB", tryck på REPEAT eller SHUFFLE flera gånger för att välja uppselningsmetod.

Menypost	Inställning	Funktion
Repeat	Off	Slår av funktionen för upprepad uppspelning.
	One	Spelar den aktuella låten upprepade gånger.
	All	Spelar alla låtar upprepade gånger.
Shuffle	Off	Slår av funktionen för slumpvis uppspelning.
	Songs	Spelar upp låtar i slumpvis ordning.
	Albums	Spelar upp album i slumpvis ordning.



- Upprepa/blanda kan också specificeras i menyn "OPTION" (s.30).
- Hanteringen eller visningen av upprepa/blanda kan skilja sig åt beroende på typ av iPod eller programvaruversion.

Spela upp musik från en USB-lagringsenhet

Receivern kan spela upp musikfiler som finns på en USB-lagringsenhet. Mer information finns i bruksanvisningen för USB-lagringsenheten.

Receivern har stöd för USB-enheter av masslagringsklass (FAT16- eller FAT32-filsystem).

Anmärkningar

- Receivern har stöd för filer i formaten WAV (endast PCM-format), MP3, WMA, MPEG-4 AAC och FLAC (endast 1- eller 2-kanalsljud).
- Receivern är kompatibel med samplingsfrekvenser upp till 192 kHz för WAV- och FLAC-filer samt 48 kHz för övriga filer.
- En del funktioner är kanske inte kompatibla beroende på USB-lagringsenhetens modell eller tillverkare.
- Det går inte att spela upp innehåll som är DRM-skyddat (Digital Rights Management).

Ansluta en USB-lagringsenhet

1 Anslut USB-lagringsenheten till USB-jacket.

Receivern (framsida)

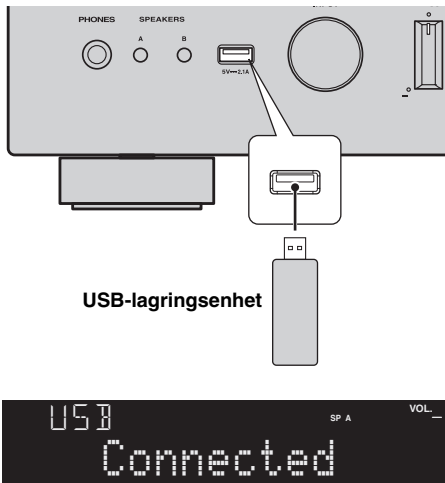

Om USB-lagringsenheten innehåller många filer kan det ta lång tid att läsa in filerna. I det här fallet visas "Loading..." på frontpanelens display.

Anmärkningar

- Koppla loss en ansluten USB-lagringsenhet från USB-jacket när den inte används.
- Stoppa uppspelningen från USB-lagringsenheten innan du kopplar bort den från USB-kontakten.
- Du kan inte ansluta en dator till receivers USB-kontakt.

Spela upp innehåll på en USB-lagringsenhet

Följ anvisningarna nedan för att hantera innehållet på USB-lagringsenheten och starta uppspelning.

Anmärkning

“_” (understreck) används för tecken som receivern inte har stöd för.

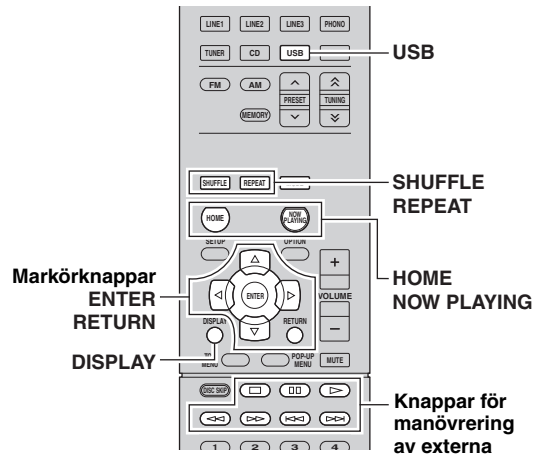

1 Tryck på USB och välj "USB" som ingångskälla.







2 Använda markörknapparna för att välja en post och tryck sedan på ENTER.

Om en låt väljs startar uppspelningen och uppspelningsskärmen visas.



- Tryck på RETURN för att återgå till föregående läge.
- Om du trycker på DISPLAY flera gånger kan du växla uppspelningsinformation på frontdisplayen (s.29).
- Om du väljer en fil som inte stöds av receivern visas  ovanför filnamnet.

Använd följande fjärrkontrollsknappar för att styra uppspelningen.

Knappar för manövrering av externa enheter	Funktion
	Återupptar uppspelning vid paus.
	Stoppar uppspelning.
	Stoppar uppspelningen tillfälligt.
	Hoppar framåt/bakåt.
	
HOME	Visar huvudmenyn för USB-enheten.
NOW PLAYING	Visar information om låten som spelas upp.

■ Inställningar för repeterad/slumpvis uppspelning

Du kan konfigurera inställningarna för repeterad/slumpvis uppspelning av innehåll på USB-lagringsenheter.

1 Om ingångskällan är "USB", tryck på REPEAT eller SHUFFLE flera gånger för att välja uppspelningsmetod.

Menypost	Inställning	Funktion
Repeat	Off	Slår av funktionen för upprepad uppspelning.
	One	Spelar den aktuella låten upprepade gånger.
	All	Spelar upp alla låtarna på det aktuella albumet (mappen) upprepade gånger.
Shuffle	Off	Slår av funktionen för slumpvis uppspelning.
	On	Spelar upp låtarna på det aktuella albumet (mappen) i slumpvis ordning.



Upprepa/blanda kan också specificeras i menyn "OPTION" (s.30).

Spela upp musik som finns lagrad på en medieserver (dator/NAS)

Receivern kan spela upp musikfiler som finns lagrade på en dator eller DLNA-kompatibel NAS.

Anmärkingar

- För att du ska kunna använda den här funktionen måste receivern och datorn vara anslutna till samma router (s.13). Du kan kontrollera att nätverksparametrarna (såsom IP-adress) har tilldelats korrekt till receivern i "Information" (s.32) i meny "SETUP".
- Receivern har stöd för uppspelning av filer i formaten WAV (endast PCM-format), MP3, WMA, MPEG-4 AAC och FLAC.
- Receivern är kompatibel med samplingsfrekvenser upp till 192 kHz för WAV- och FLAC-filer samt 48 kHz för övriga filer.
- Innan du kan spela upp FLAC-filer måste du installera serverprogramvara som stöder delning av FLAC-filer via DLNA på din dator eller använda en NAS som har stöd för FLAC-filer.

Ställa in mediedelning för musikfiler

För att spela upp musikfiler på din dator med receivern måste du ställa in mediedelning mellan receivern och datorn (Windows Media Player 11 eller senare). Här visas inställning av Windows Media Player i Windows 7 som ett exempel.

1 Starta Windows Media Player 12 på din dator.

2 Välj "Direktuppspelning" och därefter "Aktivera mediedirektuppspelning".
Kontrollpanelen visas på din dator.

(exempel från den engelska versionen)

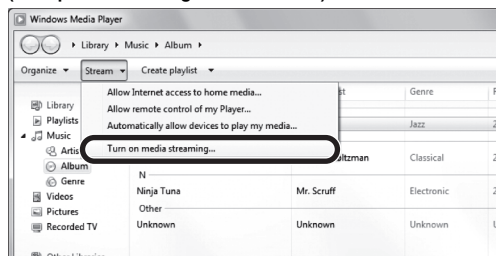

3 Klicka på "Aktivera mediedirektuppspelning".

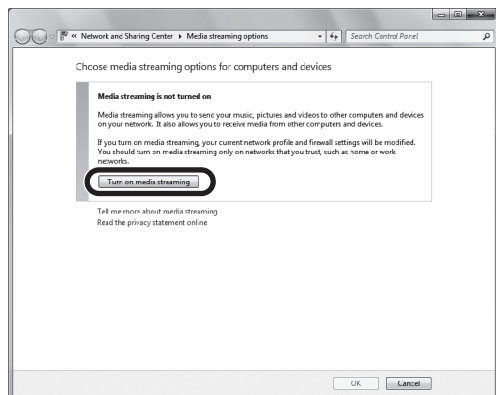

4 Välj "Tillåt" från den nedrullningsbara listan intill "R-N500".

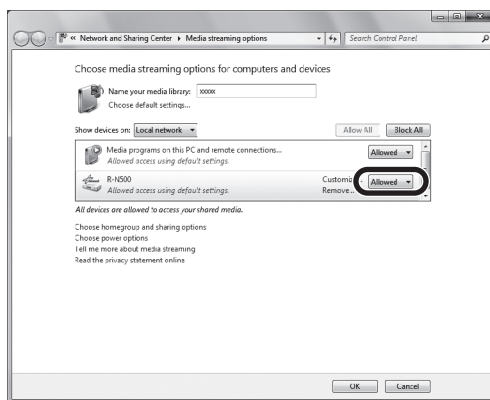

5 Klicka på "OK" för att avsluta.



För mer information om hur du ställer in mediedelning, se hjälpen för Windows Media Player.

• För Windows Media Player 11

- ① Starta Windows Media Player 11 på din dator.
- ② Välj "Bibliotek" och därefter "Mediedelning".
- ③ Kryssa för "Dela ut mina media", välj ikonen "R-N500" och klicka på "Tillåt".
- ④ Klicka på "OK" för att avsluta.

• För en dator eller en NAS med annan DLNA-serverprogramvara installerad

Läs i bruksanvisningen för enheten eller programvaran om hur du konfigurerar inställningarna för mediedelning.

Spela upp musik på datorn

Följ anvisningarna nedan för att hantera musikinnehållet på datorn och starta uppspelning.

Anmärkning

“ ” (understreck) används för tecken som receptorn inte har stöd för.

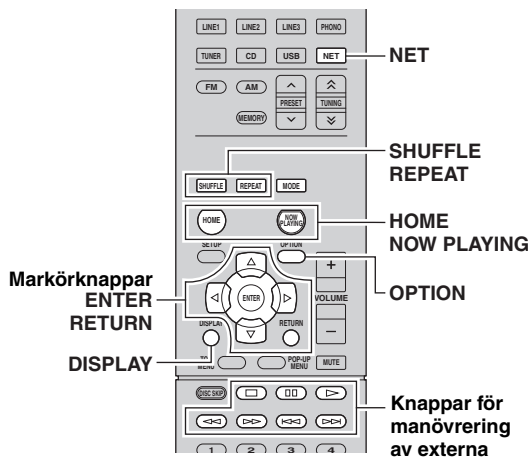

Använd följande fjärrkontrollsknappar för att styra uppspelningen.

Knappar för manövrering av externa enheter	Funktion
▷	Återupptar uppspelning vid paus.
◻	Stoppar uppspelning.
⏏	Stoppar uppspelningen tillfälligt.
⏮	Hoppar framåt/bakåt.
⏭	
HOME	Visar rotkatalogen på musikservern.
NOW PLAYING	Visar information om låten som spelas upp.



Du kan också använda en DLNA-kompatibel Digital Media Controller (DMC) för att styra uppspelningen. Mer information finns i avsnittet “DMC Control” (s.32).

■ Inställningar för repeterad/slumpvis uppspelning

Du kan konfigurera inställningarna för repeterad/slumpvis uppspelning av musik som lagras på en dator.

1 Tryck flera gånger på NET och välj “SERVER” som ingångskälla.



Namn på musikserver



Om uppspelning av en musikfil som valts från receptorn pågår på din dator visas uppselningsinformationen.

2 Välj en musikserver med hjälp av markörknapparna (Δ / ▽) och tryck sedan på ENTER.

3 Använda markörknapparna för att välja en post och tryck sedan på ENTER.

Om en låt väljs startar uppspelningen och uppselningsinformationen visas.



- Tryck på RETURN för att återgå till föregående läge.
- Om du trycker på DISPLAY flera gånger kan du växla uppselningsinformation på frontdisplayen (s.29).
- Om du väljer en fil som inte stöds av receptorn visas  ovanför filnamnet.

1 Om ingångskällan är “SERVER”, tryck på REPEAT eller SHUFFLE flera gånger för att välja uppselningsmetod.

Menypost	Inställning	Funktion
Repeat	Off	Slår av funktionen för upprepad uppspelning.
	One	Spelar den aktuella låten upprepade gånger.
	All	Spelar upp alla låtarna på det aktuella albumet (mappen) upprepade gånger.
Shuffle	Off	Slår av funktionen för slumpvis uppspelning.
	On	Spelar upp låtarna på det aktuella albumet (mappen) i slumpvis ordning.



Upprepa/blanda kan också specificeras i menyn “OPTION” (s.30).

Lyssna på Internetradio

Du kan lyssna på Internetradiostationer från hela världen.

Anmärkningar

- För att du ska kunna använda den här funktionen måste receivern vara uppkopplad mot Internet (s.13). Du kan kontrollera att nätverksparametrarna (såsom IP-adress) har tilldelats korrekt till receivern i "Information" (s.32) i menyn "SETUP".
- Vissa Internetradiostationer kan inte tas emot.
- Receivern använder databastjänsten vTuner för Internetradiostationer.
- Denna tjänst kan avbrytas utan förvarning.

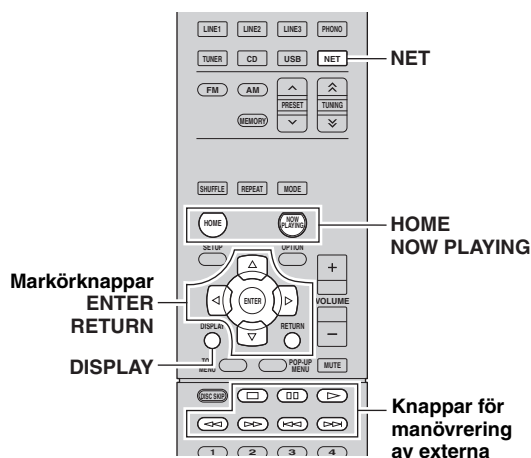

- Tryck på RETURN för att återgå till föregående läge.
- Om du trycker på DISPLAY flera gånger kan du växla uppselningsinformation på frontdisplayen (s.29).
- Besök följande webbplats i din dators webbläsare för att registrera dina favoritstationer för Internetradio i Bokmärkesmappen.
 - Innan du registrerar en Internetradiostation bör du spela upp den på receivern.
 - För att skapa ett konto som krävs för registrering behöver du receiverns vTuner-ID (receiverns MAC-adress) samt en e-postadress. Du kan hitta receiverns vTuner-ID i "Information" i "Network Setup" (SETUP-menyn) (s.32).
<http://yradio.vtuner.com/>
- Du stoppar uppselningen med hjälp av knappen för manövrering av externa enheter (□).
- En del information finns inte tillgänglig för vissa stationer.

1 Tryck flera gånger på NET och välj "NET RADIO" som ingångskälla.

Listan över radiostationer visas i frontdisplayen.



2 Använda markörknapparna för att välja en post och tryck sedan på ENTER.

Om en Internetradiostation är vald startar uppselningen och uppselningsinformationen visas.



Om du vill visa listan över radiostationer under uppselning trycker du på HOME. För att återgå till uppselningsinformationen, tryck på NOW PLAYING.

Spela upp musik från iTunes/iPod via ett nätverk (AirPlay)

Du kan använda AirPlay-funktionen för att spela upp musik från iTunes/en iPod på receivern via nätverket.

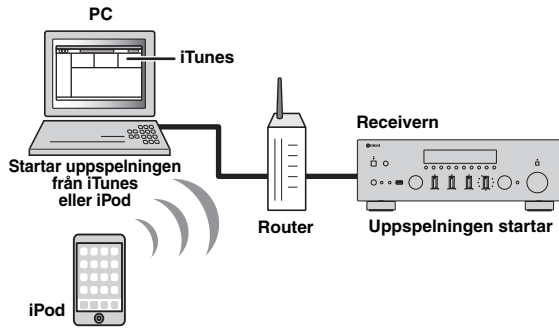

Anmärkning

För att du ska kunna använda den här funktionen måste receivern och din dator eller iPod vara anslutna till samma router (s.13). Du kan kontrollera att nätverksparametrarna (såsom IP-adress) har tilldelats korrekt till receivern i "Information" (s.32) i menyn "SETUP".

AirPlay fungerar med iPhone, iPad och iPod touch med iOS 4.3.3 eller senare, Mac med OS X Mountain Lion samt Mac eller PC med iTunes 10.2.2 eller senare. (från och med augusti 2013)

Spela upp musikinnehåll från iTunes/en iPod

Följ anvisningarna nedan för att spela upp musikinnehåll från iTunes/en iPod på receivern.

1 Slå på receivern och starta iTunes på datorn eller visa uppspelningsskärmen på din iPod.

AirPlay-ikonen () visas om iTunes/din iPod identifierar receivern.

iTunes (exempel)



iPod (exempel)

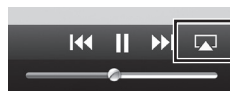

Anmärkning

Om ikonen inte visas kontrollerar du om receivern och din dator eller iPod är korrekt anslutna till routern.

2 Klicka (peka) på AirPlay-ikonen i iTunes/på din iPod och ange enheten (enhetens nätverksnamn) som ljudutmatningsenhet.

iTunes (exempel)

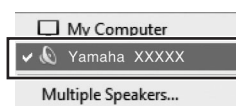

iPod (exempel)



Enhetens nätverksnamn

3 Välj en låt och starta uppspelningen.

Receivern väljer automatiskt "AirPlay" som ingångskälla och startar uppspelningen. Används för att välja vilken information som ska visas på frontdisplayen.







- Om du trycker på DISPLAY flera gånger kan du växla uppspelningsinformation på frontdisplayen (s.29).
- Receivern kan startas automatiskt när du startar en uppspelning i iTunes eller på en iPod genom att ställa in "NET Standby" (s.32) i menyn "SETUP" till "On".
- Du kan redigera nätverksnamnet (receivers namn i nätverket) som visas i iTunes/iPod i "Network Name" (s.33) i menyn "SETUP".
- Om du väljer en annan ingångskälla på enheten när uppspelningen pågår avbryts uppspelningen i iTunes eller på din iPod automatiskt.
- Du kan justera receivers ljudvolym från iTunes eller din iPod under uppspelningen. För att slå av volymkontrollerna på iTunes/iPod, ställ in "Vol.Interlock" (s.30) i menyn "OPTION" till "Off".

Observera

- När du använder iTunes/iPod-kontroller för volymjustering kan volymen bli oväntat hög. Det kan leda till att receivern eller högtalarna skadas. Om volymen höjs plötsligt under uppspelningen bör du omedelbart avbryta uppspelningen i iTunes/på din iPod.

Använd följande fjärrkontrollsknappar för att styra uppspelningen.

Knappar för manövrering av externa enheter		Återupptar uppspelning vid paus.
		Stoppas uppspelning.
		Stoppas uppspelningen tillfälligt.
		Hoppas framåt/bakåt.
		Hoppas framåt/bakåt.
Repeat	Ändringar i inställningarna för Upprepa	
Shuffle	Ändringar i inställningarna för Blanda	

Anmärkning

Om du vill kunna styra uppspelningen i iTunes via receivers fjärrkontroll måste du konfigurera inställningarna i iTunes för styrning av ljudet via fjärrhögtalare.

iTunes (exempel från den engelska versionen)

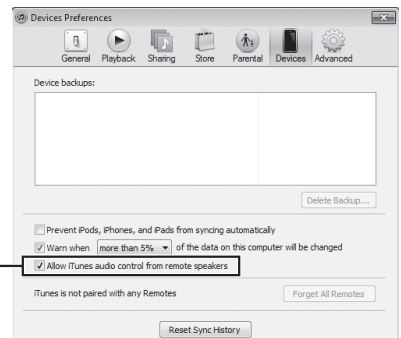

Markera den här kryssrutan

Växla information på frontdisplayen

När du väljer USB eller en nätverkskälla som ingångskälla kan du växla uppselningsinformationen på frontdisplayen.

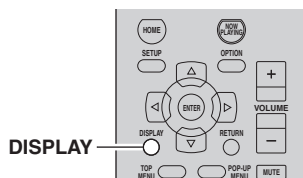

1 Tryck på DISPLAY.

Varje gång du trycker på knappen visas en ny post.



Objektnamn

Ca 3 sekunder senare visas motsvarande information för den post som visas.



Information

Ingångskälla	Menypost
USB (iPod) SERVER AirPlay	Song (låttitel), Artist (namn på artist), Album (namn på album), Time
NET RADIO	Song (låttitel), Album (namn på album), Station (namn på station), Time

Konfigurera uppspelningsinställningar för olika uppspelningskällor (OPTION-menyn)

Du kan konfigurera separata uppspelningsinställningar för olika uppspelningskällor. Denna meny låter dig enkelt konfigurera inställningarna under uppspelning.

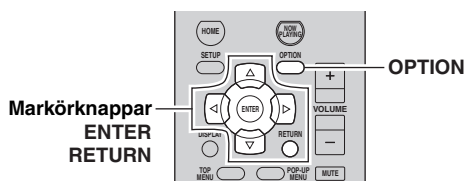

1 Tryck på OPTION.



2 Använda markörknapparna för att välja en post och tryck sedan på ENTER.



Tryck på RETURN för att återgå till föregående skärm när du navigerar i menyn.

3 Välj en inställning med hjälp av markörknapparna (</>).

4 Du lämnar menyn genom att trycka på OPTION.

Alternativ i OPTION-menyn



Vilka alternativ som är tillgängliga beror vald ingångskälla.

Menypost	Funktion	Sidan
Volume Trim	Justerar skillnaderna i ljudvolym mellan ingångskällor.	30
Signal Info	Visar information om den aktuella ljudsignalen.	30
Auto Preset	Registrerar automatiskt FM-radiostationer med starka signaler.	18
Clear Preset	Radera de radiostationer som registrerats på förvalnumren.	19
TrafficProgram	Söker automatiskt efter en station med trafikinformation.	20
Repeat	Konfigurerar inställningen för upprepad uppspelning på din iPod, USB-lagringsenhet eller medieserver.	22, 24, 26
Shuffle	Konfigurerar inställningen för blandad uppspelning på din iPod, USB-lagringsenhet eller medieserver.	22, 24, 26
Vol.Interlock	Aktiverar/inaktiverar funktionen för volymkontroll från iTunes/en iPod via AirPlay.	30

■ Volume Trim

Justerar skillnaderna i ljudvolym mellan ingångskällor. Om du störs av volymkillnader när du växlar mellan ingångskällor, korrigerar du det med den här funktionen.



Den här inställningen gäller separat för varje ingångskälla.

Inställningsalternativ

-10,0 dB till +10,0 dB (i steg om 0,5 dB)

Grundinställning

0,0 dB

■ Signal Info

Visar information om ljudsignalen.

Alternativ

FORMAT	Ljudformat för inmatad signal
CHAN	Om ingångsljudet ej är 2-kanalsljud visas "---"
SAMPL	Antalet samplingar per sekund för den digitala signalen



Om du vill växla information på frontdisplayen trycker du på markörknapparna (Δ / ▽) flera gånger.

■ Vol.Interlock

Aktiverar/inaktiverar funktionen för volymkontroll från iTunes/en iPod via AirPlay.

Inställningar

Off	Inaktiverar funktionen för volymkontroll från iTunes/en iPod.
Ltd (grundinställning)	Aktiverar funktionen för volymkontroll från iTunes/en iPod inom ett begränsat volymområde (-80,0 dB till 0,0 dB samt avstängning av ljudet).
Full	Aktiverar funktionen för volymkontroll från iTunes/en iPod inom hela det tillgängliga volymområdet (-80,0 dB till +16,5 dB samt avstängning av ljudet).

Konfigurera olika funktioner (SETUP-meny)

Du kan ställa in olika funktioner för receivern.

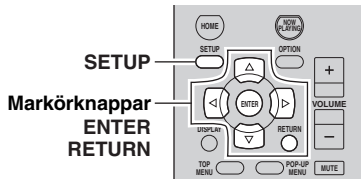

1 Tryck på SETUP.



2 Använd markörknapparna (Δ / ▽) för att välja en meny.



3 Tryck på ENTER.



4 Använd markörknapparna (◀ / ▶) för att välja en inställning och tryck sedan på ENTER.



Tryck på RETURN för att återgå till föregående skärm när du navigerar i menyn.

5 Du lämnar menyn genom att trycka på SETUP.

Alternativ på SETUP-meny

Menyalternativ	Funktion	Sidan	
Network Setup	Information	Visar nätverksinformationen på enheten.	32
	IP Address	Konfigurerar nätverksparametrarna (IP-adress m.m.).	32
	MAC Filter	Ställer in MAC-adressfiltret för att begränsa åtkomsten till receivern från andra nätverksenheter.	32
	DMC Control	Anger om en DLNA-kompatibel Digital Media Controller (DMC) ska tillåtas styra uppspelning.	32
	NET Standby	Anger om funktionen som gör det möjligt att slå på enheten från andra nätverksenheter ska aktiveras eller inaktiveras.	32
	Network Name	Redigerar det nätverksnamn (enhetens namn i nätverket) som visas på andra nätverksenheter.	33
	Update	Uppdaterar receiverns firmware via nätverket.	33
Max Volume	Anger maxvolymnivån för att förhindra en överdriven ljudvolym.	33	
Initial Volume	Anger initialvolymen för receivern när den slås på.	33	
AutoPowerStdby	Anger väntetid innan automatisk övergång till standby-läge.	33	
ECO Mode	Aktiverar/inaktiverar ECO-läget (energiparläget).	33	
DC OUT	Anger hur receivern ska strömförsörja en annan enhet via DC OUT-jacket.	33	

Network Setup

Konfigurerar nätverksinställningarna.

Information

Visar nätverksinformationen på enheten.

NewFwAvailable	Visas om det finns en uppdatering för receiverns fasta program (s.39).
STATUS	Anslutningsstatusen för NETWORK-jacket
MAC	MAC-adress
IP	IP-adress
SUBNET	Nätmask
GTWY	IP-adressen till aktuell standardgateway
DNS P	IP-adressen till den primära DNS-servern
DNS S	IP-adressen till den sekundära DNS-servern
VTUNER	Internetradiostationens ID (vTuner)

IP Address

Konfigurerar nätverksparametrarna (IP-adress m.m.).

DHCP

Anger om en DHCP-server ska användas.

Off	Använd inte någon DHCP-server. Konfigurera nätverksparametrarna manuellt. Mer information finns i avsnittet "Manuella nätverksinställningar".
On (grundinställning)	Använder en DHCP-server för att automatiskt erhålla nätverksparametrar (IP-adress m.m.) för enheten.

Manuella nätverksinställningar

1 Ställ in "DHCP" till "Off".

2 Använd markörknapparna (Δ / ∇) för att välja en parametertyp.

Address	Anger en IP-adress.
Subnet Mask	Anger en nätmask.
Default Gateway	Specificerar IP-adressen som standardgateway.
DNS Server(P)	Anger IP-adressen till den primära DNS-servern.
DNS Server(S)	Anger IP-adressen till den sekundära DNS-servern.

3 Välj redigeringsmarkören med hjälp av markörknapparna (\leftarrow / \rightarrow).



(Exempel: inställning av IP-adress)

Använd markörknapparna (\leftarrow / \rightarrow) för att växla mellan olika segment (Address1, Address2...) av adressen.

4 Använd markörknapparna (Δ / ∇) eller sifferknapparna för att ändra ett värde.

5 Du lämnar menyn genom att trycka på SETUP.

MAC Filter

Ställer in MAC-adressfiltret för att begränsa åtkomsten till enheten från andra nätverksenheter.

Filter

Aktiverar/inaktiverar MAC-adressfiltret.

Off (grundinställning)	Inaktiverar MAC-adressfiltret.
On	Aktiverar MAC-adressfiltret. Under "MAC Address 01-10" anger du MAC-adresserna för de nätverksenheter som ska ges åtkomst till receivern.

Inställningar för MAC-adressfilter

1 Ställ in "Filter" till "On".

2 Använd markörknapparna (Δ / ∇) för att välja ett MAC-adressnummer (01 till 10).

3 Använd markörknapparna (\leftarrow / \rightarrow) för att flytta redigeringsmarkören och markörknapparna (Δ / ∇) för att välja ett värde.

4 Du lämnar menyn genom att trycka på SETUP.



När du använder "AirPlay" (s.28) och "DMC Control" (s.32) kan du inte begränsa åtkomsten till nätverksenheter oavsett MAC-adressfilter.

DMC Control

Anger om en DLNA-kompatibel Digital Media Controller (DMC) ska tillåtas styra uppspelningen.

Disable	Tillåter inte DMC:er att styra uppspelning.
Enable (grundinställning)	Tillåter DMC:er att styra uppspelning.



En Digital Media Controller (DMC) är en enhet som kan styra andra enheter i nätverket. När den här funktionen är aktiverad kan du styra uppspelningen på receivern från DMC:er (t.ex. från Windows Media Player 12) i samma nätverk.

NET Standby

Anger om receivern kan slås på från andra nätverksenheter (Network Standby).

Off (grundinställning)	Inaktiverar funktionen Network Standby.
On	Aktiverar funktionen Network Standby. (Receivern förbrukar mer ström än när "Off" har valts.)

■ Network Name

Redigerar det nätverksnamn (enhetens namn i nätverket) som visas på andra nätverksenheter.

1 Välj "Network Name".



2 Tryck på ENTER för att öppna skärmen för redigering av namn.



3 Använd markörknapparna (</>) för att flytta redigeringsmarkören och markörknapparna (Δ / ▽) för att välja ett tecken.



4 Tryck på ENTER för att bekräfta det nya namnet.

5 Du lämnar menyn genom att trycka på SETUP.

■ Update

Uppdaterar receiversn firmware via nätverket.

Perform Update	Startar processen för uppdatering av enhetens firmware. Mer information finns i avsnittet "Uppdatera receiversn fasta program via nätverket" (s.39).
Version	Visar den firmwareversion som är installerad på enheten.
ID	Visar systemets ID-nummer.

Max Volume

Anger maxvolymnivån för att förhindra en överdriven ljudvolym.

Inställningsalternativ

-30,0 dB till +15,0 dB (i steg om 5,0 dB), +16,5 dB

Grundinställning

+16,5 dB

Initial Volume

Anger initialvolymen när receivern slås på.

Off (grundinställning)	Ställer in nivån till den volymnivå som receivern hade när den senast gick över i standby-läget.
Mute	Ställer in receivern så att ljudutmatningen stängs av.
-80,0 dB till +16,5 dB (i steg om 0,5 dB)	Ställer in nivån till den angivna volymnivån.

AutoPowerStdby

Anger väntetid innan automatisk övergång till standby-läge. Om du inte gör någonting med receivern övergår den automatiskt till standby-läge efter den angivna tiden.

Off	Försätter inte automatiskt receivern i standby-läge.
2 hours, 4 hours, 8 hours (standard), 12 hours	Försätter receivern i standby-läge om receivern inte används under den valda tidsperioden. Till exempel, när "2 hours" har valts kommer receivern att övergå till standby-läge om du inte använder den på 2 timmar.



Precis innan receivern går över i standby-läget visas "AutoPowerStdby" och nedräkningen börjar på frontpanelens display.

ECO Mode

Aktiverar/inaktiverar ECO-läget (energiparläget). Du kan minska enhetens effektförbrukning genom att aktivera ECO-läget.

Off (grundinställning)	Inaktiverar ECO-läget.
On	Aktiverar ECO-läget.

Anmärkningar

- Tryck på ENTER för att starta om receivern efter att du valt en inställning. Den nya inställningen kommer att tillämpas efter att receivern startats om.
- När "ECO Mode" är satt som "On" kan frontdisplayen bli mörk.
- Ställ in "ECO Mode" på "Off" om du vill kunna lyssna på ljud på höga nivåer.

DC OUT

Konfigurerar inställningarna för DC OUT-jacket.

Power Mode

Anger hur receivern ska strömförsörja ett AV-tillbehör från Yamaha som är anslutet till ett DC OUT-jack.

Cont (grundinställning)	Strömförsörjer kontinuerligt enheter anslutna till DC OUT-jacket oberoende av vilket läge (på/standby) receivern befinner sig i.
Sync	Strömförsörjer endast enheter anslutna till DC OUT-jacket när receivern är på.

Konfigurera systeminställningarna (ADVANCED SETUP-menyn)

Konfigurera receivers systeminställningar när du tittar på frontpanelens display.

1 Stäng av receivern.

2 Tryck på \odot (ström) samtidigt som du håller ned RETURN på frontpanelen.

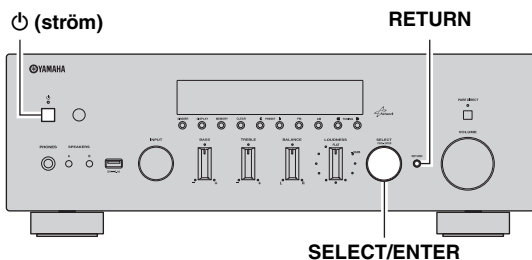

3 Välj ett alternativ genom att vrida på SELECT/ENTER.

4 Välj en inställning genom att trycka på SELECT/ENTER.

5 Tryck på \odot (ström) för att stänga av receivern och slå på den igen.
De nya inställningarna används.

Alternativ på ADVANCED SETUP-menyn

Menypost	Funktion	Sidan
SP IMP.	Ändrar inställningen för högtalarimpedans.	34
REMOTE ID	Väljer receivers fjärrkontroll-ID.	34
INIT	Återställer standardinställningarna.	35
UPDATE	Uppdaterar firmware.	35
VERSION	Kontrollerar vilken firmware-version som för tillfället är installerad på receivern.	35

Ändra inställningen för högtalarimpedans (SP IMP.)

SP IMP. " " 8Ω MIN

Ändra receivers inställning för högtalarimpedans baserat på impedansen hos de anslutna högtalarna.

Inställningar

4 Ω MIN	Välj detta alternativ när du ansluter högtalare på 4 ohm till receivern.
8 Ω MIN (grundinställning)	Välj detta alternativ när du ansluter högtalare på 8 ohm eller mer till receivern.

Ange fjärrkontrollens ID (REMOTE ID)

REMOTE ID " " ID2

Ändra receivers fjärrkontroll-ID så att det matchar fjärrkontrollens ID (grundinställning: ID2). Om flera Yamaha AV-receiver används kan du ge varje fjärrkontroll ett unikt fjärrkontroll-ID för dess motsvarande receiver.

Inställningar

ID1, ID2 (standard)

■ Ändra fjärrkontrollens fjärrkontroll-ID

1 För att välja ID1, håll inne ID samt sifferknappen "1" i mer än 3 sekunder.
För att välja ID2, håll inne ID samt sifferknappen "2" i mer än 3 sekunder.

När fjärrkontrollkoden har registrerats visas "Rem: Success" på frontdisplayen.

Om "Rem: Fail" visas på frontdisplayen har registreringen misslyckats. Börja om igen från steg 1.



De registrerade fjärrkontrollskoderna (s.36) ändras inte även om du ändrar fjärrkontroll-ID:t.

Återställa standardinställningarna (INIT)

INIT CANCEL

Återställer standardinställningarna på receivern.

Alternativ

ALL	Återställer standardinställningarna på receivern.
CANCEL	Genomför ingen återställning.

Uppdatera firmware (UPDATE)

UPDATE USB

Ny firmware som ger tillgång till fler eller förbättrade funktioner släpps då och då efter behov. Uppdateringar kan hämtas från vår hemsida. Om receivern är ansluten till Internet kan du hämta den senaste firmwareversionen via nätverket. Mer information hittar du i informationen som medföljer uppdateringarna.

■ Firmware-uppdateringsprocedur

Utför bara den här proceduren om en firmware-uppdatering behövs. Var också noga med att läsa informationen som medföljer uppdateringen innan du uppdaterar receiverns firmware.

- Välj "USB" eller "NETWORK" genom att trycka upprepade gånger på SELECT/ENTER, och tryck sedan på DISPLAY för att påbörja uppdateringen av enhetens firmware.**

Alternativ

USB	Uppdatera receiverns firmware med hjälp av en USB-minnesenhet.
NETWORK	Uppdatera receiverns firmware via nätverket.



Om receivern upptäcker en nyare version av den fasta programvaran på nätverket visas "NewFwAvailable" som "Information" i menyn "Network Setup". I detta fall kan du även uppdatera receiverns fasta program genom att följa stegen i avsnittet "Uppdatera receiverns fasta program via nätverket" (s.39).

Kontrollera den fasta programvaruversionen (VERSION)

VERSION XX.XX

Kontrollera vilken firmware-version som för tillfället är installerad på receivern.



- Du kan också kontrollera programvaruversionen i "Update" (s.33) i menyn "SETUP".
- Det kan ta en stund innan programvaruversionen visas.

Styra externa enheter med hjälp av fjärrkontrollen

Genom att registrera fjärrkontrollkoden för en extern enhet kan du använda receivers fjärrkontroll för att styra externa enheter (såsom CD-spelare).

Anmärkningar

- Det går inte att styra en extern enhet om den inte är utrustad med en fjärrkontrollsensor.
- Se till att fjärrkontrollens ID för den externa enheten är inställd på "ID1". Om du har valt ett annat ID fungerar kanske inte fjärrstyrningen korrekt.
- Om inga batterier finns i enhetens fjärrkontroll under mer än två minuter kan de registrerade fjärrkontrollkoderna raderas. Om detta inträffar sätter du i nya batterier och registrerar koderna igen.

Registrera fjärrkontrollkoden för en TV

Du kan använda enhetens fjärrkontroll för att styra en TV om du har registrerat fjärrkontrollkoden för TV:n.



Du kan också registrera en fjärrkontrollkod för din TV till enhetens knappar för val av ingång (s.37). Du kan då styra din TV med hjälp av markörknapparna eller sifferknapparna (den här funktionen kan inte användas med vissa TV-modeller).

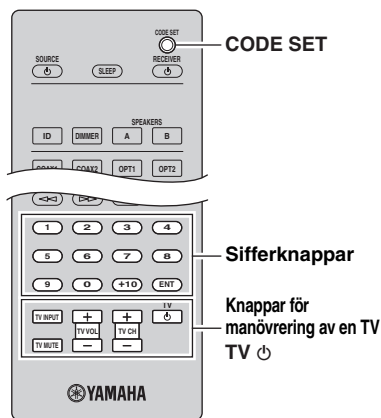

4 Använd sifferknapparna för att ange den fyrsiffriga fjärrkontrollkoden.

När fjärrkontrollkoden har registrerats visas "Rem: Success" på frontdisplayen.

Om "Rem: Fail" visas på frontdisplayen har registreringen misslyckats. Börja om igen från steg 2.

TV-styrning

När du har registrerat en fjärrkontrollkod för en TV kan du styra den med hjälp av knapparna för TV-styrning, oavsett vilken ingångskälla som har valts på enheten.

Knappar för manövrering av en TV	INPUT	Växlar till videoingången för TV:n.
	MUTE	Stänger av ljudet från TV:n.
	TV VOL	Justera volymen på TV:n.
	TV CH	Byter kanal på TV:n.
	TV	Sätter på/stänger av TV:n.

1 Se "LISTA ÖVER FJÄRRKONTROLLKODER" (i slutet av bruksanvisningen) för att hitta din TV:s fjärrkontrollkod.



Om det finns flera fjärrkontrollkoder börjar du med att registrera den första koden i listan. Om denna kod inte fungerar provar du övriga koder i tur och ordning.

2 Tryck på CODE SET med hjälp av ett spetsigt föremål, t.ex. spetsen på en kulspetspenna.

Utför vart och ett av följande steg inom 1 minut. Annars avbryts inställningen. Om detta inträffar börjar du om från steg 2.

3 Tryck på TV .

Registrera fjärrkontrollkoder för uppspelningsenheter

Du kan använda enhetens fjärrkontroll för att styra en uppspelningsenhet om du har registrerat fjärrkontrollkoden för uppspelningsenheten. Eftersom koderna registreras för respektive knapp för val av ingångskälla, kan du välja den ingångskälla och enhet som du vill styra på samma gång.

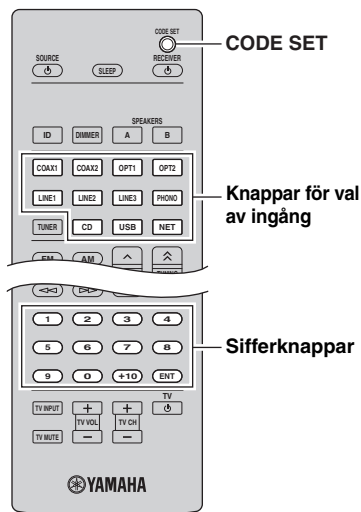

Styrning av uppspelningsenhet

När du har registrerat fjärrkontrollskoden för din uppspelningsenhet kan du styra den med hjälp av följande knappar, efter att du har valt ingångskälla eller scen.

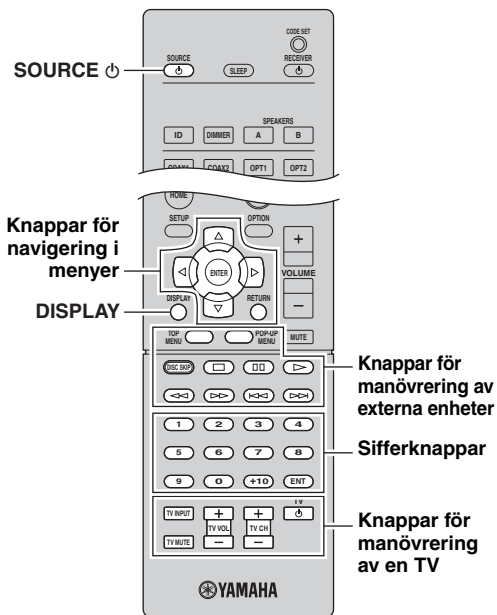

- 1 Se "LISTA ÖVER FJÄRRKONTROLLKODER" (i slutet av bruksanvisningen) för att hitta din uppspelningsenhetens fjärrkontrollkod.



Om det finns flera fjärrkontrollkoder börjar du med att registrera den första koden i listan. Om denna kod inte fungerar provar du övriga koder i tur och ordning.

- 2 Tryck på CODE SET med hjälp av ett spetsigt föremål, t.ex. spetsen på en kulspetspenna. Utför vart och ett av följande steg inom 1 minut. Annars avbryts inställningen. Om detta inträffar börjar du om från steg 2.

- 3 Tryck på ingångsväljaren. Du trycker t.ex. på CD för att ange fjärrkontrollkoden för den uppspelningsenhet som är ansluten till CD-jacket.

- 4 Använd sifferknapparna för att ange den fyrsiffriga fjärrkontrollkoden. När fjärrkontrollkoden har registrerats visas "Rem: Success" på frontdisplayen. Om "Rem: Fail" visas på frontdisplayen har registreringen misslyckats. Börja om igen från steg 2.

SOURCE		Sätter på/stänger av uppspelningsenheten.
Knappar för navigering i menyer	Markörknappar	Välj ett objekt.
	ENTER	Bekräftar en vald post.
	RETURN	Återgår till föregående läge.
DISPLAY		Växlar information på displayen.
Knappar för manövrering av externa enheter	TOP MENU	Visar toppmenyn.
	POP-UP MENU	Visar popup-menyn.
		Stoppas uppspelning.
		Stoppas uppspelningen tillfälligt.
		Startar uppspelningen av den valda låten/videoen.
		Söker framåt/bakåt (genom att hålla ned).
		Hoppas framåt/bakåt.
		Hoppas framåt/bakåt.
Sifferknappar		Ange numeriska värden.
Knappar för manövrering av en TV		Kontrollera TV:n (s.36).

Anmärkning

Dessa knappar fungerar bara när motsvarande funktion är tillgänglig på uppspelningsenheten och om enheten kan styras med en infraröd fjärrkontroll.

Återställa fjärrkontrollkoder

Du kan återställa fjärrkontrollkoderna som tilldelats varje ingångsväljare till fabriksinställningarna.

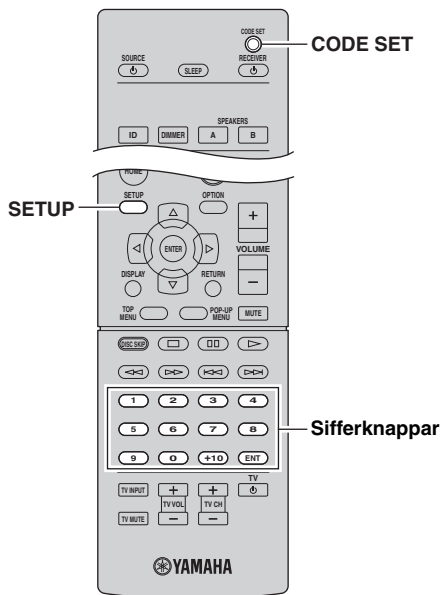

1 Tryck på CODE SET med hjälp av ett spetsigt föremål, t.ex. spetsen på en kulspetspenna.

Utför vart och ett av följande steg inom 1 minut. Annars avbryts inställningen. Om detta inträffar börjar du om från steg 1.

2 Tryck på SETUP.

3 Använd sifferknapparna för att ange "9981".

När fjärrkontrollkoden har registrerats visas "Rem: Success" på frontdisplayen. Om "Rem: Fail" visas på frontdisplayen har registreringen misslyckats. Börja om igen från steg 1.

Uppdatera receivers fasta program via nätverket

Ny firmware som ger tillgång till fler eller förbättrade funktioner släpps då och då efter behov. Om receivern är ansluten till Internet kan du hämta den senaste firmwareversionen via nätverket och uppdatera receivers firmware.

Anmärkningar

- Gör ingenting med receivern och dra inte ur nätkabeln eller nätverkskabeln när uppdateringen av enhetens firmware görs. En firmwareuppdatering tar 20 minuter eller mer (beroende på hastigheten för din Internetanslutning).
- Om receivern är ansluten till ett trådlöst nätverk via en trådlös nätverksadapter går det eventuellt inte att göra en uppdatering via nätverket, beroende på den trådlösa anslutningens kvalitet. Om detta inträffar kan du i stället uppdatera receivers fasta program via ett USB-minne (s.35).



Du kan även uppdatera enhetens firmware via en USB-minnesenhet från "ADVANCED SETUP"-menyn (s.35).

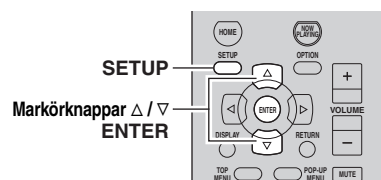

7 Om "UPDATE SUCCESS" visas på frontdisplayen trycker du på (ström) på frontpanelen.

Uppdateringen av enhetens firmware är slutförd.

1 Tryck på SETUP.

2 Använd markörknapparna för att välja "Network Setup" och tryck sedan på ENTER.

3 Använd markörknapparna för att välja "Information" och tryck sedan på ENTER.

Om ny programvara finns visas "NewFwAvailable" på frontdisplayen.



4 Tryck på RETURN för att återgå till föregående läge.

5 Använd markörknapparna för att välja "Update" och tryck sedan på ENTER.



6 För att påbörja uppdateringen av fasta program, tryck på ENTER.

Receivern startar om och uppdateringen påbörjas.



Du kan avbryta åtgärden utan att uppdatera enhetens firmware genom att trycka på SETUP.

Felsökning

Gå igenom tabellen nedan om receiveern inte fungerar som den ska. Om det aktuella problemet inte finns upptaget i tabellen nedan, eller om det inte kan lösas med hjälp av anvisningarna i felsökningstabellen, stäng av receiveern, koppla loss nätkabeln och kontakta närmaste auktoriserade Yamaha-handlare eller servicecenter.

■ Allmänt

Problem	Orsak	Åtgärd	Se sidan
Receiveern startar inte.	Skyddskretsen har aktiverats tre gånger i rad. Indikatorn för vänteläge blinkar om du försöker slå på strömmen när enheten är i det här tillståndet.	Av säkerhetsskäl kan du därför inte slå på receiveern. Kontakta närmaste Yamaha-handlare eller -servicecenter för reparation.	—
	Nätkabeln är inte ansluten eller stickkontakten är inte ordentligt isatt.	Anslut nätkabeln ordentligt.	—
	Impedansinställningen är felaktig.	Ställ in impedansen så att den överensstämmer med högtalarna.	11
	Skyddskretsen har aktiverats på grund av kortslutning el. dyl.	Kontrollera att högtalarkablarnas trådar inte vidrör varandra och slå sedan på strömmen till receiveern igen.	10
	Receiveern har utsatts för en kraftig yttre elstöt (t.ex. ett blixtnedslag eller kraftig statisk elektricitet).	Stäng av receiveern, koppla ur nätkabeln, anslut den igen efter 30 sekunder och använd sedan receiveern normalt.	—
Inget ljud	Felaktiga kabelanslutningar för ingång eller utgång.	Rätta till anslutningarna. Om problemet kvarstår kan det bero på defekta kablar.	10
	Ingen lämplig ingångskälla har valts.	Välj en lämplig ingångskälla med ingångsväljaren INPUT på frontpanelen (eller en ingångsväljare på fjärrkontrollen).	14
	SPEAKERS A/B-reglagen är felaktigt ställda.	Slå på motsvarande SPEAKERS A eller SPEAKERS B.	14
	Högtalaranslutningarna är inte ordentligt isatta.	Se till att anslutningarna är ordentligt isatta.	10
	Ljudet har dämpats.	Stäng av Mute-funktionen.	8
	Maxvolymen eller initialvolymen har ställts in för lågt.	Ändra inställningen till ett högre värde.	33
	Komponenten som motsvarar den valda ingångskällan är avstängd eller spelas inte upp.	Slå på komponenten och se till att den spelas upp.	—
	Utgångsljudet från en enhet ansluten till en digital ljudingång (COAXIAL 1-2/ OPTICAL 1-2-jacken) är ej inställt på PCM.	Ställ in utgångsljudet från den anslutna enheten till PCM.	—
Ljudet upphör plötsligt.	Skyddskretsen har aktiverats på grund av kortslutning el. dyl.	Ange högtalarimpedansen så att den matchar högtalarna. Kontrollera att högtalarkablarnas trådar inte vidrör varandra och slå sedan på strömmen till receiveern igen.	11 10
	Receiveern har blivit för varm.	Kontrollera att öppningarna ovanpå receiveern inte är blockerade.	—
	Det automatiska standbyläget har stängts av receiveern.	Ändra tiden för det automatiska standbyläget ("AutoPowerStdby" i menyn "SETUP") eller stäng av den.	34
	Endast högtalaren på ena sidan hörs.	Felaktiga kabelanslutningar.	Rätta till anslutningarna. Om problemet kvarstår kan det bero på defekta kablar.
BALANCE-reglaget är fel inställt.		Ställ BALANCE-reglaget i lämpligt läge.	15

Problem	Orsak	Åtgärd	Se sidan
Återgivet ljud saknar bas och atmosfär.	Ledningarna + och – i högtalarkablarna är omkastade på förstärkaren eller högtalarna.	Anslut högtalarkablarnas ledningar fasriktigt till + och –.	10
Ett brummande ljud hörs.	Felaktiga kabelanslutningar.	Anslut ljudkablarnas kontakter ordentligt. Om problemet kvarstår kan det bero på defekta kablar.	10
	Skivspelaren är inte ansluten till jordintaget GND.	Anslut skivspelaren till receivers jordintag GND.	10
Volymnivån är låg vid uppspelning av grammofonskivor.	Skivan spelas på en skivspelare med MC-kassett.	Skivspelaren bör anslutas till receiveern via MC-huvudförstärkaren.	—
Ljudet är sämre vid återgivning med hörlurar som är anslutna till receivers CD-spelare eller kassettdäck.	Strömmen till receiveern är avslagen eller receiveern står i standbyläge.	Slå på strömmen till receiveern.	14
Ljudnivån är låg.	Funktionen Loudness-kontroll är aktiverad.	Sänk volymen, ställ in LOUDNESS-reglaget i läget FLAT och justera sedan volymen på nytt.	15

■ Tuner

Problem		Orsak	Åtgärd	Se sidan
FM	FM-mottagningen i stereo är brusig.	De särskilda egenskaperna hos FM-sändningar som tas emot i stereo kan orsaka detta problem när sändaren är för långt bort eller antensignalen är för svag.	Kontrollera antennanslutningarna. Försök med att använda en riktad FM-antenn av hög kvalitet.	12
			Byt till mottagning i mono.	17
	Distorsion förekommer och det går inte att få en klar mottagning ens med en bra FM-antenn.	Flervägsfel förekommer.	Justera antennens position för att ta bort flervägsfel.	—
	Önskad kanal kan inte ställas in med metoden för automatisk kanalinställning.	Signalen är för svag.	Försök med att använda en riktad FM-antenn av hög kvalitet.	12
Försök med att använda metoden för manuell kanalinställning.			17	
FM/AM	NO PRESETS visas.	Inga förinställda kanaler har registrerats.	Registrera kanaler du vill lyssna på som förinställda kanaler före användning.	18
	WRONG STATION visas.	En ogiltig FM/AM-frekvens har angivits.	Ange en frekvens som kan tas emot.	17
AM	Önskad kanal kan inte ställas in med metoden för automatisk kanalinställning.	Signalen är svag eller antennanslutningen är dålig.	Se till att AM-antennen är ordentligt ansluten och rikta den för bästa mottagning.	—
			Försök med att använda metoden för manuell kanalinställning.	17
	Automatisk förinställning fungerar inte.	Automatisk förinställning är inte tillgängligt för radiokanaler på AM-bandet.	Använd manuell förinställning.	18
	Det förekommer återkommande knastrande eller visslande ljud.	Störningarna kan uppstå på grund av åskväder, lysrör, motorer, termostater eller annan elektrisk utrustning.	Försök med att använda en utomhusantenn och en jordkabel. Det hjälper till viss del, men det är svårt att få bort allt brus.	—
Det förekommer surrande och vinande ljud.	En TV-apparat används i närheten.	Flytta receiveern längre bort från TV:n.	—	

■ USB och nätverk

Problem	Orsak	Åtgärd	Se sidan
Receivern kan inte identifiera USB-enheten.	USB-enheten är inte ordentligt ansluten till USB-jacket.	Stäng av receivern, anslut USB-enheten igen och slå sedan på receivern igen.	—
	Filsystemet på USB-enheten är inte FAT16 eller FAT32.	Använd en USB-enhet med något av filsystemen FAT16 eller FAT32.	—
Det går inte att visa mappar och filer på USB-enheten.	De data som är lagrade på USB-enheten skyddas av kryptering.	Använd en USB-enhet utan krypteringsfunktion.	—
Nätverksfunktionen fungerar inte.	Nätverksparametrarna (IP-adress) erhålls inte korrekt.	Aktivera DHCP-funktionen på routern och ställ in "DHCP" i menyn "SETUP" till "On". Om du vill konfigurera nätverksparametrarna manuellt kontrollerar du att du använder en IP-adress som inte används av några andra nätverksenheter i nätverket.	32
Enheten kan inte identifiera datorn.	Inställningarna för mediadelning är felaktiga.	Konfigurera delningsinställningen och välj receivern som en enhet till vilken musik innehåll delas.	—
	Vissa säkerhetsprogram som är installerade på datorn blockerar åtkomsten till datorn från den här enheten.	Kontrollera säkerhetsprogrammets inställningar på datorn.	—
	Enheten och datorn tillhör inte samma nätverk.	Kontrollera nätverksanslutningarna och inställningarna på routern och anslut sedan enheten och datorn till samma nätverk.	13
	MAC-adressfiltret är aktiverat på receivern.	Inaktivera MAC-adressfiltret under "MAC Filter" i menyn "SETUP" eller ange MAC-adressen för din dator för att ge den åtkomst till receivern.	32
Det går inte att visa eller spela upp filer på datorn.	Fileorna stöds inte av den här enheten eller mediaservern.	Använd ett filformat som stöds av både enheten och mediaservern. Information om vilka filformat som stöds av receivern finns i avsnittet "Spela upp musik från en mediaserver (dator/NAS)".	25
Det går inte att spela Internetradion.	Den valda Internetradiostationen är inte tillgänglig.	Ett nätverksproblem kan ha uppstått hos radiostationen, eller så är tjänsten inte längre tillgänglig. Försök lyssna på stationen senare eller välj en annan station.	—
	Den valda Internetradiostationen sänder för närvarande inget ljud.	Vissa Internetradiostationer sänder inget ljud under vissa tider på dagen. Försök lyssna på stationen senare eller välj en annan station.	—
	Åtkomsten till nätverket begränsas av brandväggsinställningar för nätverket (t.ex. i routern).	Kontrollera nätverksenheternas brandväggsinställningar. Internetradion kan bara spelas när den passerar genom den port som bestäms av varje radiostation. Portnumret varierar beroende på radiostationen.	—
Appen "NP Controller" för smartphones/surfplattor kan inte identifiera enheten.	MAC-adressfiltret är aktiverat på receivern.	Inaktivera MAC-adressfiltret under "MAC Filter" i menyn "Network Setup" eller ange MAC-adressen för din smartphone/surfplatta för att ge den åtkomst till receivern.	32
	Enheten och din smartphone/surfplatta är inte anslutna till samma nätverk.	Kontrollera nätverksanslutningarna och inställningarna på routern och anslut sedan enheten och smartphone/surfplatta till samma nätverk.	—
Uppdateringen av fasta program via nätverket misslyckades.	Beroende på nätverkets kvalitet kan det vara omöjligt att genomföra uppdateringen.	Uppdatera den fasta programvaran via nätverket igen eller använd ett USB-minne.	35

■ Fjärrkontroll

Problem	Orsak	Åtgärd	Se sidan
Fjärrkontrollen fungerar inte alls eller fungerar dåligt.	Fel avstånd eller vinkel.	Fjärrkontrollen fungerar inom ett längsta avstånd på 6 m och i högst 30 graders vinkel mot frontpanelen.	9
	Fjärrkontrollsensorn på denna receiver utsätts för direkt solljus eller stark belysning (från ett lysrör av invertertyp el. dyl.).	Placera denna receiver på en annan plats.	—
	Batterierna är svaga.	Byt ut alla batterier.	—
	Fjärrkontrollens ID och receivers ID stämmer inte överens.	Byt fjärrkontroll-ID eller receivers ID.	34
	Rätt fjärrkontrollkod ställdes inte in.	Prova att ställa in en annan kod från samma tillverkare med hjälp av "LISTA ÖVER FJÄRRKONTROLLKODER" i slutet av bruksanvisningen.	—
	Även om rätt fjärrkontrollkod är inställd kan det finnas modeller som inte svarar på fjärrkontrollen.	Använd den fjärrkontroll som medföljer komponenten.	—
	Du har inte tryckt på ingångsväljaren som motsvarar komponenten du försöker styra.	Tryck på ingångsväljaren som motsvarar komponenten du försöker styra och tryck sedan på önskad knapp/önskade knappar på fjärrkontrollen.	—

Felindikationer på frontdisplayen

Meddelande	Orsak	Åtgärd
Access denied	Åtkomst nekad till datorn.	Konfigurera delningsinställningarna och välj receivern som en enhet till vilken musik innehåll delas (s.25).
Access error	Receivern kan inte komma åt USB-enheten.	Stäng av receivern och anslut sedan USB-enheten. Om problemet kvarstår prövar du med en annan USB-enhet.
	Receivern kan inte komma åt iPod:en.	Stäng av din iPod och slå sedan på den igen.
	Den anslutna iPod-modell som används stöds inte av receivern.	Använd en iPod som stöds av receivern (s.21).
	Ett problem har uppstått i signalvägen från nätverket till receivern.	Kontrollera att routern och modemmet är korrekt anslutna och påslagna. Kontrollera anslutningen mellan enheten och routern (eller hubben) (s.13).
Check SP Wires	Högtalarkablarna kortsluts.	Tvinnna noggrant ihop de blottade trådarna på kablarna och anslut dem ordentligt till receivern och högtalarna.
No content	Det finns inga filer som kan spelas upp i den valda mappen.	Välj en mapp som innehåller filer som receivern har stöd för.
No device	Receivern kan inte identifiera USB-enheten.	Stäng av receivern och anslut sedan USB-enheten. Om problemet kvarstår prövar du med en annan USB-enhet.
	Enheten kan inte identifiera iPod:en.	Stäng av iPod:en och slå sedan på den igen.
Please wait	Enhetens förbereds för anslutning till nätverket.	Vänta till dess att meddelandet försvinner. Om meddelandet visas under mer än tre minuter stänger du av enheten och slår sedan på den igen.
RemID Mismatch	Fjärrkontroll-ID:na för receivern och fjärrkontrollen överensstämmer inte.	Ändra fjärrkontroll-ID:t för receivern eller fjärrkontrollen (s.34).
Unable to play	Receivern kan av någon anledning inte spela upp låtar på din iPod.	Kontrollera låtarna. Om det inte går att spela upp dem på din iPod kan låtarna vara defekta.
	Enheten kan av någon anledning inte spela upp låtar som finns lagrade på datorn.	Kontrollera att filformaten för de filer du försöker spela upp stöds av enheten. För information om vilka format receivern har stöd för, se "Spela upp musik som finns lagrad på en mediaserver (dator/NAS)" (s.25). Om enheten har stöd för filformatet men det inte går att spela upp några filer kan nätverket vara överbelastat.
Version error	Uppdateringen av fasta program misslyckades.	Uppdatera den fasta programvaran igen.

Varumärken



“Made for iPod”, “Made for iPhone” och “Made for iPad” innebär att ett elektroniktillbehör har konstruerats specifikt för användning med en iPod, iPhone eller iPad och att tillbehöret är certifierat av utvecklaren i enlighet med Apples prestandakrav.

Apple är varken ansvarigt för den här enhetens funktioner eller dess uppfyllande av säkerhetsstandarder och lagkrav. Observera att användningen av det här tillbehöret tillsammans med en iPod, iPhone eller iPad kan påverka prestandan för trådlös kommunikation.

AirPlay, iPad, iPhone, iPod, iPod nano och iPod touch är varumärken som tillhör Apple Inc. och är registrerade i USA och andra länder.



Fraunhofer Institut
Integrierte Schaltungen

MPEG Layer-3 ljudkodningsteknik licensierad från Fraunhofer IIS och Thomson.



DLNA™ och DLNA CERTIFIED™ är varumärken eller registrerade varumärken som tillhör Digital Living Network Alliance. Alla rättigheter förbehållna. All otillåten användning är förbjuden.

Windows™

Windows är ett registrerat varumärke som tillhör Microsoft Corporation i USA och i andra länder.

Internet Explorer, Windows Media Audio och Windows Media Player är varumärken eller registrerade varumärken som tillhör Microsoft Corporation i USA och/eller i andra länder.

Android™

Android är ett varumärke som tillhör Google Inc.



Receivern stöder nätverksanslutningar.

Tekniska data

LJUD

- Minimal uteffekt (effektivvärde)
(20 Hz till 20 kHz, 0,04 % THD, 8 Ω) 80 W + 80 W
- Dynamisk effekt per kanal (IHF)
(8/6/4/2 Ω) 105/125/150/178 W
- Maximal effekt per kanal [Modeller för Europa]
(1 kHz, 0,7 % THD, 4 Ω) 105 W
- IEC-effekt [Modeller för Europa] (1 kHz, 0,04 % THD, 8 Ω) .. 84 W
- Effektbandbredd
(0,06 % THD, 40 W, 8 Ω) 10 Hz till 50 kHz
- Dämpningsfaktor (SPEAKERS A)
1 kHz, 8 Ω 150 eller mer
- Maximal effektiv uteffekt (JEITA)
[Endast modeller för Asien och allmänna modeller]
(1 kHz, 10 % THD, 8 Ω) 115 W
- Insignalkänslighet/Insignallimpedans
PHONO (MM) 3,5 mV/47 kΩ
CD m.m. 200 mV/47 kΩ
- Maximal insignal
PHONO (MM) (1 kHz, 0,003 % THD) 60 mV eller mer
CD m.m. (1 kHz, 0,5 % THD) 2,2 V eller mer
- Utsignalnivå/Utsignallimpedans
CD m.m. (Ingång 1 kHz, 200 mV)
REC OUT 200 mV/1,0 kΩ
Subwoofer OUT 4,0 V/1,2 kΩ
Gränsfrekvens 90 Hz
CD m.m. (Insignal 1 kHz, 200 mV, 8 Ω)
PHONES 410 mV/470 Ω
- Frekvensåtergivning
CD m.m. (20 Hz till 20 kHz) 0 ± 0,5 dB
CD m.m., PURE DIRECT på (10 Hz till 100 kHz) 0 ± 1,0 dB
- RIAA-frekvenskorrigering
PHONO (MM) ± 0,5 dB
- Total harmonisk distorsion
PHONO (MM) till REC
(20 Hz till 20 kHz, 3 V) 0,025 % eller mindre
CD m.m. till SPEAKERS
(20 Hz till 20 kHz, 40,0 W, 8 Ω) 0,015 % eller mindre
- Signal-/brusförhållande (IHF-A-nätverk)
PHONO (MM)
(5 mV ingång kortsluten) 87 dB eller mer
CD m.m., PURE DIRECT på
(200 mV ingång kortsluten) 100 dB eller mer
- Grundbrus (IHF-A-nätverk) 30 µV
- Kanalseparation
CD m.m. (5,1 kΩ med kortsluten ingång, 1/10 kHz)
..... 65/50 dB eller mer
- Egenskaper för tonkontroll
BASS
ökning/minskning (20 Hz) ± 10 dB
Övergångsfrekvens 350 Hz
TREBLE
ökning/minskning (20 kHz) ± 10 dB
Övergångsfrekvens 3,5 kHz
- Steglös loudness-kontroll
Dämpning (1 kHz) -30 dB
- Förstärkning av spårningsfel (+16,5 till -80 dB)
..... 0,5 dB eller mindre
- Digital insignal
OPTICAL
COAXIAL
Stödjande samplingsfrekvens 32 kHz till 192 kHz

FM

- Frekvensområde
[Modeller för USA och Kanada] 87,5 MHz till 107,9 MHz
[Asienmodell och allmän modeller]
..... 87,5/87,50 till 108,0/108,00 MHz
[Modeller för Europa, Korea och Australien]
..... 87,50 till 108,00 MHz
- 50 dB tystningskänslighet (IHF, 1 kHz, 100 % MOD.)
Mono 3,0 µV (20,8 dBf)
- Signal-/brusförhållande (IHF)
Mono/Stereo 71 dB/69 dB
- Harmonisk distorsion (1 kHz)
Mono/Stereo 0,3 %/0,5 %
Antenningång 75 Ω obalanserad

AM

- Frekvensområde
[Modeller för USA och Kanada] 530 till 1710 kHz
[Asienmodell och allmän modeller]
..... 530/531 till 1710/1611 kHz
[Modeller för Europa, Korea och Australien] 531 till 1611 kHz

ALLMÄNT

- Nätspänning
[Modeller för USA och Kanada] 120 V växelspanning, 60 Hz
[Modèle standard]
..... AC 110-120/220-240 V, 50/60 Hz
[Modell för Korea] AC 220 V 60 Hz
[Modell för Australien] 240 V växelspanning, 50 Hz
[Modeller för Storbritannien och Europa]
..... 230 V växelspanning, 50 Hz
[Modell för Asien] AC 220-240 V, 50/60 Hz
- Strömförbrukning 190 W
- Strömförbrukning i standby 0,1 W eller mindre
Nätverksstandby på 2,0 W typiskt värde
- Maximal strömförbrukning
[Endast allmän modell] 380 W
- Mått (B x H x D) 435 x 151 x 387 mm
- Vikt 9,8 kg

*Tekniska data kan ändras utan föregående avisering.

Index

A

ADVANCED SETUP-menyn	34
AirPlay	28
Ansluta ljudenheter	10
Anslutning av AM-antenn	12
Anslutning av FM-antenn	12
Anslutning av högtalarkabel	11
Anslutning av inspelningsenheter	10
Anslutning av iPod	21
Anslutning av NAS (Network Attached Storage)	13
Anslutning av nätkabeln	13
Anslutning av uppspelningsenhet	10
Anslutning av USB-lagringsenhet	23
Återställ (fjärrkontroll)	38
AUDIO-jack	7, 10
Auto Power Standby (SETUP-menyn)	33
Auto Preset (FM-radio, OPTION-menyn)	18
Automatisk förinställning av kanaler (FM-radio)	18
AutoPowerStdby (SETUP-menyn)	33

B

Bakpanelen (delarnas namn och funktioner)	7
BALANCE (Tonkontroll)	15
BASS (Tonkontroll)	15
Batterier	9
Bi-amp (högtalaranslutning)	11
Bi-wire (högtalaranslutning)	11
Blanda (dator/NAS)	26
Blanda (iPod)	22
Blanda (USB-lagringsenhet)	24
Byt namn (nätverksnamn)	33

C

CAT-5-kabel	13
CHAN (Signal Info, OPTION-menyn)	30
Clear Preset (FM-radio, OPTION-meny)	19
Clock Time (Radio Data System)	20
COAXIAL-jack	7, 10

D

Datoranslutning	13
DC OUT (SETUP-menyn)	33
DC OUT-jack	7
Default Gateway (Information, SETUP-menyn)	32
Default Gateway (IP Address, SETUP-menyn)	32
DHCP (IP Address, SETUP-menyn)	32
Digital Media Controller (DMC)	32
Dimmer (frontdisplay)	6
Direktuppspelning	14
DISPLAY-knapp	4, 8, 29
DLNA	25
DMC Control (Network Setup, SETUP-menyn)	32
DNS Server (Information, SETUP-menyn)	32
DNS Server (IP Address, SETUP-menyn)	32

E

ECO Mode (SETUP-menyn)	33
Enkel uppspelning (iPod)	22

F

Felindikation	45
Filter (MAC Filter, SETUP-menyn)	32
Firmwareuppdatering	39
Fjärrkontrollen (delarnas namn och funktioner)	8
Fjärrkontrollens räckvidd	9
Förinställda kanaler (FM/AM-radio)	18
FORMAT (Signal Info, OPTION-menyn)	30

G

Gateway	32
Grundläggande tillvägagångssätt vid uppspelning	14

H

Högtalarimpedans	11, 34
Högtalarindikator (frontdisplay)	6
HOME-knapp (dator/NAS)	26
HOME-knapp (Internetradio)	27
HOME-knapp (iPod)	21
HOME-knapp (USB-lagringsenhet)	23
Hörlurar	4

I

ID (Network Setup, SETUP-menyn)	33
In.Trim (Volume Trim, OPTION-menyn)	30
Indikator (delarnas namn och funktioner)	6
Information (Network Setup, SETUP-menyn)	32
Informationsvisning (frontdisplay)	6, 29
Ingångsväljare	8
INIT (ADVANCED SETUP-menyn)	35
Initial Volume (SETUP-menyn)	33
Input Trim (Volume Trim, OPTION-menyn)	30
Insomningstimer	16
Inställning av FM/AM-radio	17
Inställningar för mediedelning	25
IP Address (Information, SETUP-menyn)	32
IP Address (Network Setup, SETUP-menyn)	32

K

Kontroll av programvaruversion, fasta program	33, 35
-----------------------------------------------	--------

L

Laddning av iPod	21
Ljudfilsformat (dator/NAS)	25
Ljudfilsformat (USB-lagringsenhet)	23
LOUDNESS (Tonkontroll)	15
Lyssna på AM-radio	17
Lyssna på FM-radio	17
Lyssna på Internetradio	27

M

MAC Address (Information, SETUP-menyn)	32
MAC Address (MAC Filter, SETUP-menyn)	32

MAC Filter (Network Setup, SETUP-menyn)	32
Manuell förinställning av kanaler (FM/AM-radio)	18
Max Volume (SETUP-menyn)	33
MODE-knapp	8
Mottagning med monoljud (FM-radio)	17
MUTE-knapp	8

N

Nätmask (Information, SETUP-menyn)	32
Nätmask (IP Address, SETUP-menyn)	32
Nätverksanslutning	13
Nätverkskabel	13
NET Standby (Network Setup, SETUP-menyn)	32
Network information	32
Network Name (Network Setup, SETUP-menyn)	33
Network Setup (SETUP-menyn)	32
Network Update (Network Setup, SETUP-menyn)	33
NewFwAvailable	39
NOW PLAYING-knapp (dator/NAS)	26
NOW PLAYING-knapp (Internetradio)	27
NOW PLAYING-knapp (iPod)	21
NOW PLAYING-knapp (USB-lagringsenhet)	23

O

OPTICAL-jack	7
OPTION-knapp	8
OPTION-menyn	30

P

Perform Update (Network Setup, SETUP-menyn)	33
PHONES-jack	4
Power Mode (DC OUT, SETUP-menyn)	33
Program Service (Radio Data System)	20
Program Type (Radio Data System)	20
PURE DIRECT	14

R

Radio Data System (FM-radio)	20
Radio Data System-informationen	20
Radio Data System-inställning	20
Radio Text (Radio Data System)	20
REC (REC OUT)-jack	10
Registrering av fjärrkontrollkod (uppspelningsenhet) ...	36
REMOTE ID (ADVANCED SETUP-menyn)	34
Routeranslutning	13

S

SAMPL (Signal Info, OPTION-menyn)	30
SETUP-knapp	8
SETUP-menyn	31
Sifferknapp	8
Signal Info (OPTION-menyn)	30
Signalinformation	30
Signalsändare för fjärrkontroll (fjärrkontroll)	8
SLEEP-knapp	16
SP IMP. (ADVANCED SETUP-menyn)	34
Status (Information, SETUP-menyn)	32
STP-nätverkskabel	13
Strömindikator (frontpanelen)	4
Styrning av uppspelningsenhet (fjärrkontroll)	36

T

TONE CONTROL	15
TP (Traffic Program)	20
Traffic Program (FM-radio, OPTION-menyn)	20
Trafikinformation (Radio Data System)	20
TREBLE (Tonkontroll)	15

U

UMS-enhet	23
UPDATE (ADVANCED SETUP-menyn)	35
Update (Network Setup, OPTION-menyn)	33
Uppdatering av fasta program (nätverk)	35, 39
Uppdatering av fasta program (USB)	35
Upprepa (dator/NAS)	26
Upprepa (iPod)	22
Upprepa (USB-lagringsenhet)	24
Uppspelning från dator	25
Uppspelning från iPod	21
Uppspelning från iPod (AirPlay)	28
Uppspelning från iTunes (AirPlay)	28
Uppspelning från NAS	25
Uppspelning från USB-lagringsenhet	23
USB-jack	4

V

Val av förinställd kanal (FM/AM-radio)	19
VERSION (ADVANCED SETUP-menyn)	35
Version (Network Setup, SETUP-menyn)	33
Vol.Interlock (OPTION-menyn)	30
Volume Interlock (OPTION-menyn)	30
Volume Trim (OPTION-menyn)	30
vTuner-ID (Information, SETUP-menyn)	32

Attenzione: Prima di usare quest'unità.

- 1 Per assicurarsi le migliori prestazioni dell'unità, leggere questo manuale per intero. Conservarlo poi in un luogo sicuro per poterlo riutilizzare al momento del bisogno.
- 2 Installare questo sistema audio in un luogo ben ventilato, asciutto e pulito, lontano da luce solare diretta, sorgenti di calore, vibrazioni, polvere, umidità e/o temperature estreme. Per un'adeguata entilazione mantenere le seguenti distanze.
Sopra: 30 cm
Retro: 20 cm
Ai lati: 20 cm
- 3 Installare quest'unità lontano da elettrodomestici, motori o trasformatori, perché possono causare rombi.
- 4 Non esporre quest'unità a variazioni repentine della temperatura ambiente e non installarle in stanze molto umide (ad esempio dove è in uso un umidificatore) per evitare che in essa si formi condensa, che a sua volta può causare folgorazioni, incendi, guasti e/o ferite.
- 5 Evitare di installare l'unità in una posizione dove possa su di essa possano cadere oggetti o liquidi. Inoltre, non posare su di essa:
 - Altri componenti, dato che possono causare danni e/o lo scolorimento della superficie dell'apparecchio.
 - Candele o altri oggetti che bruciano, dato che possono causare incendi, danni all'unità e/o ferite a persone.
 - Contenitori di liquidi, dato che possono cadere e causare folgorazioni all'utente e guasti a quest'unità.
- 6 Non coprire quest'unità con giornali, tovaglie, tende o altro per non impedirne la dispersione del calore. Se la temperatura al suo interno dovesse salire, può causare incendi, guasti e/o ferite.
- 7 Non collegare quest'unità ad una presa di corrente sino a che tutti i suoi collegamenti sono completi.
- 8 Non usare l'unità capovolta. Potrebbe surriscaldarsi e guastarsi.
- 9 Non agire con forza eccessiva su interruttori, manopole e/o cavi.
- 10 Per scollegare un cavo, tirare la spina e mai il cavo stesso.
- 11 Non pulire mai quest'unità con solventi ed altre sostanze chimiche. Essi possono danneggiarne le finiture. Usare semplicemente un panno soffice e pulito.
- 12 Usare solo corrente elettrica del voltaggio indicato sull'adesivo apposto ad esso affisso. L'uso di voltaggi superiori è pericoloso e può causare incendi, guasti e/o ferite. Yamaha non può venire considerata responsabile di danni risultanti dall'uso di quest'unità con un voltaggio superiore a quello prescritto.
- 13 Per evitare danni dovuti a fulmini, scollegare il cavo di alimentazione dalla presa di corrente durante temporali.
- 14 Non tentare di modificare o riparare quest'unità. Affidare qualsiasi riparazione a personale qualificato Yamaha. In particolare, non aprirla mai per alcun motivo.
- 15 Se si prevede di non dover fare uso di quest'unità per qualche tempo, ad esempio per andare in vacanza, scollegarne la spina di alimentazione dalla presa di corrente.
- 16 Accertarsi di leggere la sezione "Risoluzione dei problemi" del manuale dell'utente sui comuni problemi di funzionamento prima di concludere che l'unità è difettosa.
- 17 Prima di spostare questa unità, premere \ominus in basso per spegnere questa unità e quindi scollegare la spina di alimentazione a corrente alternata dalla presa di rete a corrente alternata.
- 18 Quando la temperatura ambiente cambia improvvisamente, si forma condensa. Scollegare il cavo di alimentazione dalla presa di corrente e lasciare riposare l'apparecchio.
- 19 Se viene usata a lungo, quest'unità si può surriscaldare. Spegnerne il sistema, quindi lasciare riposare l'unità per farla raffreddare.
- 20 Installare quest'unità vicino ad una presa di corrente alternata dove la spina del cavo di alimentazione possa venire facilmente raggiunta.
- 21 Le batterie vanno protette da calore eccessivo, ad esempio luce solare diretta, fiamme, e così via. In caso di smaltimento di batterie, rispettare le normative locali.
- 22 Il volume eccessivo in cuffia e l'uso eccessivo di cuffie possono danneggiare gravemente l'udito.

Finché l'unità è collegata alla presa di corrente, rimane connessa alla rete di c.a. anche dopo essere stata spenta premendo \ominus o essere stata posta in standby con il pulsante \ominus sul telecomando. In questo stato, l'unità consuma una quantità minima di corrente.

AVVERTENZA

PER RIDURRE IL RISCHIO DI INCENDI E FOLGORAZIONI, NON ESPORRE QUEST'UNITÀ A PIOGGIA O UMIDITÀ.

ATTENZIONE

Pericolo di esplosione se la batteria viene installata scorrettamente. Sostituire solo con un pezzo dello stesso tipo o equivalente.



Quest'etichetta è obbligatoria per i prodotti il cui pannello superiore diventa caldo durante il funzionamento.

INDICAZIONI CONCERNENTI L'APPLICAZIONE DEL D.M. 28.8.95, N. 548

SI DICHIARA CHE:

l'apparecchio: tipo Ricevitore di rete
 marca Yamaha
 modello R-N500

risponde alle prescrizioni dell'art. 2 comma 1 del D.M. 28 agosto 1995, n. 548

Fatto a Rellingen, il 21/8/2013
Yamaha Music Europe GmbH
Siemensstr. 22-34, 25462
Rellingen, Germany

Indice

INTRODUZIONE

Caratteristiche principali	2
Accessori in dotazione	3
Controlli e funzioni	4
Pannello anteriore.....	4
Display anteriore.....	6
Pannello posteriore.....	7
Telecomando.....	8
Utilizzo del telecomando.....	9

PREPARATIVI

Collegamenti	10
Collegamento di diffusori e sorgenti varie.....	10
Collegamento dei diffusori.....	11
Collegamento delle antenne FM e AM.....	12
Collegamento a una rete.....	13
Collegamento del cavo di alimentazione.....	13

FUNZIONI DI BASE

Riproduzione	14
Riproduzione di una sorgente.....	14
Utilizzo del timer di spegnimento.....	16
Ascolto delle trasmissioni FM/AM	17
Sintonizzazione FM/AM.....	17
Preselezione automatica delle stazioni (solo stazioni FM).....	18
Preselezione con sintonizzazione manuale.....	18
Richiamo di una stazione preselezionata.....	19
Cancellazione di una stazione preselezionata.....	19
Sintonizzazione Radio Data System.....	20
Riproduzione di brani musicali con l'iPod	21
Collegamento di un iPod.....	21
Riproduzione dei contenuti dell'iPod.....	21
Riproduzione dei brani musicali su un dispositivo di memorizzazione USB	23
Collegamento di un dispositivo di memorizzazione USB.....	23
Riproduzione dei contenuti di un dispositivo di memorizzazione USB.....	23
Riproduzione di brani musicali memorizzati sui server multimediali (PC/NAS)	25
Impostazione della condivisione di file musicali.....	25
Riproduzione di contenuti musicali da PC.....	26
Ascolto della radio su Internet	27
Riproduzione di brani musicali iTunes/iPod attraverso una rete (AirPlay)	28
Riproduzione di contenuti musicali da iTunes/iPod.....	28
Scelta delle informazioni visualizzate sul display anteriore	29

FUNZIONI AVANZATE

Configurazione delle impostazioni di riproduzione per sorgenti di riproduzione diverse (menu OPTION)	30
Voci del menu OPTION.....	30
Configurazione di varie funzioni (menu SETUP)	31
Voci del menu SETUP.....	31
Network Setup.....	32
Max Volume.....	33
Initial Volume.....	33
AutoPowerStdby.....	33
ECO Mode.....	33
DC OUT.....	33
Configurazione delle impostazioni di sistema (menu ADVANCED SETUP)	34
Voci del menu ADVANCED SETUP.....	34
Modifica dell'impostazione dell'impedenza dei diffusori (SP IMP.).....	34
Selezione dell'ID del telecomando (REMOTE ID).....	34
Ripristino delle impostazioni predefinite (INIT).....	35
Aggiornamento del firmware (UPDATE).....	35
Controllo della versione del firmware (VERSION).....	35
Controllo di dispositivi esterni con il telecomando	36
Registrazione del codice del telecomando per una TV.....	36
Registrazione dei codici di telecomando per i dispositivi di riproduzione.....	37
Reimpostazione dei codici di telecomando.....	38
Aggiornamento del firmware dell'unità attraverso la rete	39

INFORMAZIONI AGGIUNTIVE

Risoluzione dei problemi	40
Indicazioni di errore sul display anteriore	45
Marchi di fabbrica	46
Dati tecnici	47
Indice	48

(alla fine del manuale)

Informazioni sul software	i
LISTA DEI CODICI DI TELECOMANDO	v

INTRODUZIONE

PREPARATIVI

FUNZIONI DI
BASE

FUNZIONI
AVANZATE

INFORMAZIONI
AGGIUNTIVE

Italiano

Caratteristiche principali

Con questa unità è possibile:

Riprodurre musica da iPod e dispositivi USB	➔ pag.21, 23
Riprodurre musica da sorgenti di rete (PC/NAS, AirPlay)	➔ pag.25, 28
Ascoltare servizi di streaming in rete	➔ pag.27
Ascoltare stazioni radio che trasmettono in FM e AM	➔ pag.17
Incrementare le basse frequenze collegando un subwoofer	➔ pag.10
Configurare l'impedenza dei diffusori	➔ pag.11
Utilizzare il telecomando dell'unità per comandare altri dispositivi, come ad esempio un lettore CD, un lettore BD/DVD o una TV	➔ pag.36
Utilizzare l'unità in modalità ECO (funzione per il risparmio energetico)	➔ pag.33

-  indica un suggerimento riguardante un'operazione.
- Questo manuale spiega le operazioni che è possibile effettuare mediante il telecomando in dotazione.
- In questo manuale il termine "iPod" fa riferimento sia all'iPod che all'iPhone e all'iPad. Salvo diversa indicazione, con il termine "iPod" si fa riferimento sia all'iPod che all'iPhone e all'iPad.

Funzionamento semplice e riproduzione di musica in modalità wireless da iPhone o dispositivi Android.

Utilizzando l'applicazione per smartphone/tablet "NP Controller" è possibile controllare l'unità da un iPhone, iPad, iPod touch o da dispositivi Android.

Caratteristiche

- Operazioni base come accensione/spengimento e regolazione del volume
- Cambio della sorgente d'ingresso
- Visualizzazione delle informazioni del sintonizzatore FM
- Selezione dei brani e avvio/interruzione della riproduzione
- Riproduzione di musica da iPhone o dispositivi Android
- Per scaricare l'applicazione o consultare le ultime informazioni, accedere ad App Store o Google Play e cercare "NP Controller."

Per maggiori dettagli, visitare il sito web Yamaha.

Accessori in dotazione

Controllare che i seguenti accessori siano forniti con il prodotto.

Telecomando

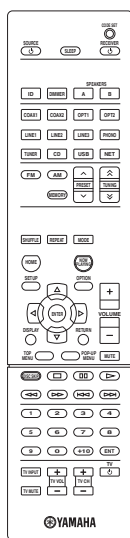

Antenna AM

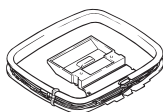

Antenna FM

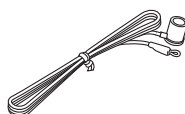

**Batterie (x2)
(AAA, R03, UM-4)**

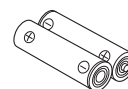

■ Note sul telecomando e sulle batterie

- Non versare acqua o altri liquidi sul telecomando.
- Non far cadere il telecomando.
- Non lasciare o conservare il telecomando nelle seguenti condizioni:
 - in ambienti a elevata umidità, come accanto a un bagno
 - in ambienti con alte temperature, come accanto a un radiatore o una stufa
 - in luoghi estremamente freddi
 - in ambienti polverosi
- Inserire le batterie rispettando le indicazioni relative alla polarità (+ e -).
- Sostituire tutte le batterie del telecomando quando si nota una diminuzione del raggio di azione.
- Per evitare esplosioni o la fuoriuscita del liquido elettrolita, rimuovere immediatamente le batterie esaurite dal telecomando.
- Se si dovesse notare una perdita da una delle batterie, rimuovere e smaltire il pezzo prestando attenzione a non toccare il liquido fuoriuscito. Se il liquido fuoriuscito dovesse venire a contatto con la pelle, gli occhi o la bocca, sciacquare abbondantemente e consultare un medico. Pulire accuratamente il vano delle batterie prima di installarne delle nuove.
- Non utilizzare insieme batterie usate e nuove. In caso contrario è possibile che la durata delle nuove batterie si riduca, o che quelle usate perdano il liquido elettrolita.
- Non utilizzare insieme tipi di batterie differenti (come batterie alcaline e al manganese). Leggere attentamente quanto riportato sulla confezione perché questi diversi tipi di batterie possono avere la stessa forma e colore.
- Prima di inserire nuove batterie, pulire accuratamente il vano batterie.
- Tenere le batterie lontane dalla portata dei bambini per evitare che se le mettano in bocca.
- Sostituire tutte le batterie del telecomando il prima possibile quando si nota una diminuzione del raggio di azione.
- Rimuovere le batterie se non si utilizza l'unità per lungo tempo. In caso contrario, le batterie si esauriranno con eventuali perdite del liquido elettrolita che potrebbe danneggiare l'unità.
- Non gettare le batterie nei rifiuti domestici. Smaltirle secondo le norme locali.

Controlli e funzioni

Pannello anteriore

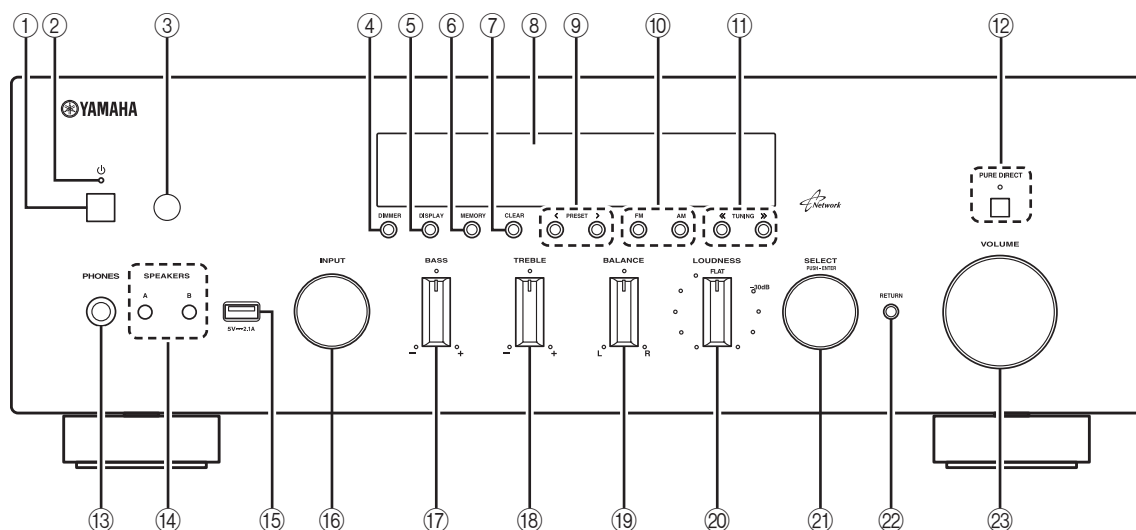

① **⏻ (alimentazione)**

Accende o spegne (mette in standby) l'unità.

Nota

In modalità standby, l'unità consuma una quantità minima di corrente per ricevere i segnali all'infrarosso dal telecomando.

② **Spia di accensione**

Si accende come segue:

Luce brillante: unità accesa

Luce tenue: modalità standby

③ **Sensore del telecomando**

Riceve i segnali all'infrarosso dal telecomando.

Nota

Per controllare più ricevitori o amplificatori Yamaha, impostare l'ID del telecomando utilizzando uno dei due ID disponibili tra ID1 e ID2 (pag.34).

④ **DIMMER**

Modifica il livello di luminosità del display sul pannello anteriore. È possibile scegliere tra 5 differenti livelli di luminosità premendo ripetutamente il pulsante.



L'impostazione scelta è mantenuta in memoria anche dopo lo spegnimento dell'unità.

⑤ **DISPLAY**

Seleziona le informazioni visualizzate sul display anteriore (pag.29).

⑥ **MEMORY**

Memorizza la stazione FM/AM corrente come preselezione quando TUNER è selezionato come sorgente d'ingresso (pag.18).

⑦ **CLEAR**

Cancella la stazione FM/AM preselezionata quando TUNER è selezionato come sorgente di ingresso (pag.19).

⑧ **Display anteriore**

Mostra le informazioni relative allo stato operativo dell'unità.

⑨ **PRESET </>**

Seleziona una stazione FM/AM preselezionata quando TUNER è selezionato come sorgente di ingresso (pag.19).

⑩ **Tasti FM e AM**

Passano da FM a AM e viceversa (pag.17).

⑪ **TUNING <</>>**

Specifica la frequenza di sintonizzazione quando TUNER è selezionato come sorgente di ingresso (pag.17).

⑫ **PURE DIRECT e spia**

Consente l'ascolto di una sorgente con un suono il più puro possibile (pag.14). L'attivazione della funzione è segnalata dall'accensione della spia e dallo spegnimento del display del pannello anteriore.

⑬ **Presse PHONES**

Consente il collegamento di un paio di cuffie per l'ascolto privato.

⑭ **SPEAKERS A/B**

A ogni pressione di questi pulsanti, si attiva o disattiva la corrispondente coppia di diffusori collegata ai terminali SPEAKERS A e/o SPEAKERS B sul pannello posteriore.

⑮ **Presse USB**

Per collegare un dispositivo di memorizzazione USB (pag.23) o un iPod (pag.21).

⑩ Selettore INPUT

Seleziona la sorgente di ingresso che si desidera ascoltare.

⑪ Controllo BASS

Aumenta o riduce la risposta delle basse frequenze. La posizione centrale produce una risposta piatta (pag.15).

⑫ Controllo TREBLE

Aumenta o riduce la risposta delle alte frequenze. La posizione centrale produce una risposta piatta (pag.15).

⑬ Controllo BALANCE

Regola il bilanciamento di uscita del suono dai diffusori sinistro e destro per compensare il mancato bilanciamento del suono causato dalla posizione dei diffusori o dalle condizioni ambientali di ascolto (pag.15).

⑭ Controllo LOUDNESS

Preserva intatta l'intera gamma timbrica a un livello di volume qualsiasi, per compensare la perdita di sensibilità dell'apparato uditivo alle alte e basse frequenze quando il volume è basso (pag.15).

⑮ SELECT/ENTER (manopola)

Girare la manopola per selezionare un valore numerico o un'impostazione e premerla nuovamente per confermare.

⑯ RETURN

Passa alla indicazione precedente del display anteriore.

⑰ Controllo VOLUME

Incrementa o riduce il livello di uscita sonora.

Display anteriore

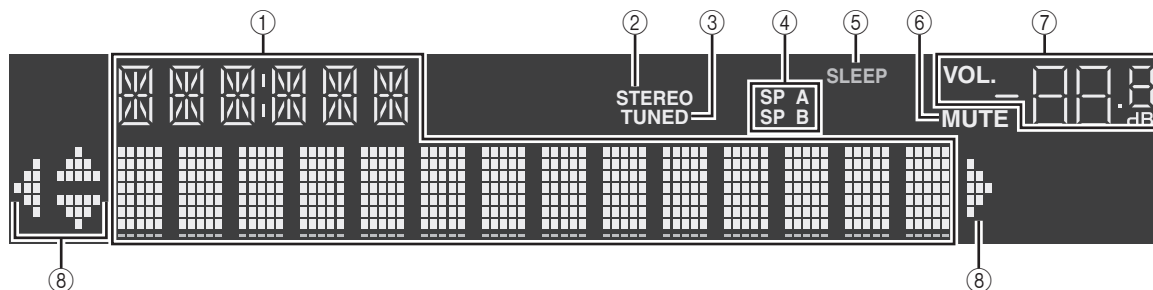

① Display informativo

Visualizza lo stato corrente (nome dell'ingresso e nome della modalità sonora).

Per cambiare le informazioni, premere DISPLAY (pag.29).

② STEREO

Si accende quando l'unità riceve un segnale radio FM stereo.

③ TUNED

Si accende quando l'unità riceve il segnale di una stazione radio FM/AM.

④ Indicatori dei diffusori

“SP A” si accende quando l'uscita SPEAKERS A dei diffusori è attivata e “SP B” si accende quando l'uscita SPEAKERS B dei diffusori è attivata.

⑤ SLEEP

Si accende se è attiva la funzione di spegnimento via timer.

⑥ MUTE

Lampeggia quando l'audio è disattivato.

⑦ Indicatore del volume

Indica il volume corrente.

⑧ Indicatori dei cursori

Indica quali tasti cursore del telecomando sono operativi.



Premere DIMMER sul telecomando per cambiare il livello di luminosità del display anteriore (pag.8).

Pannello posteriore

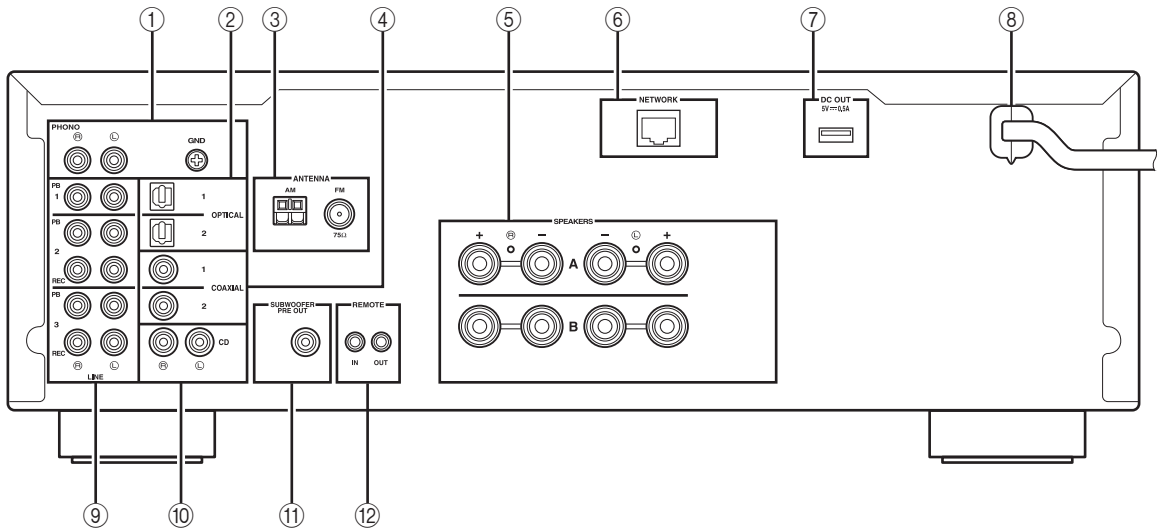

① Prese PHONO

Per il collegamento a un giradischi (pag.10).

② Prese OPTICAL 1-2

Per il collegamento a componenti audio dotati di uscita ottica digitale (pag.10).

③ Terminali ANTENNA

Per il collegamento alle antenne FM e AM (pag.12).

④ Prese COAXIAL 1-2

Per il collegamento a componenti audio dotati di uscita coassiale digitale (pag.10).

⑤ Terminali SPEAKERS

Per il collegamento ai diffusori (pag.11).

⑥ Presa NETWORK

Per il collegamento a una rete (pag.13).

⑦ Presa DC OUT

Per l'alimentazione dell'accessorio Yamaha AV. Per maggiori dettagli sui collegamenti, consultare il manuale di istruzioni dell'accessorio AV.

⑧ Cavo di alimentazione

Per il collegamento a una presa di corrente (pag.13).

⑨ Prese LINE 1-3

Per il collegamento a componenti audio analogici (pag.10).

⑩ Prese CD

Per il collegamento a un lettore CD (pag.10).

⑪ Presa SUBWOOFER PRE OUT

Per il collegamento a un subwoofer con amplificatore integrato (pag.10).

⑫ Prese REMOTE IN/OUT

Se si possiede un altro componente Yamaha che supporta la connessione remota, come ad esempio quest'unità, non è necessario un trasmettitore all'infrarosso. È possibile trasmettere segnali remoti collegando un ricevitore a infrarossi e la presa REMOTE IN dell'altro componente, alle prese REMOTE IN/OUT dell'unità mediante cavi con connettori mono.

Si possono collegare fino a sei componenti Yamaha (compresa questa unità).

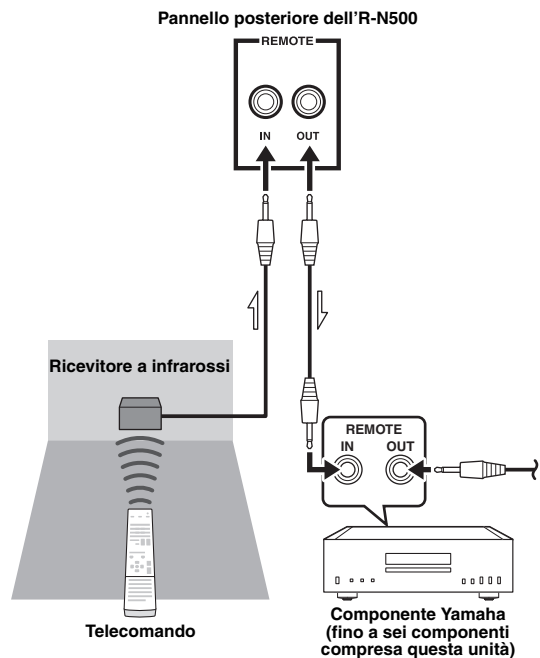

Telecomando

Questa parte del manuale descrive le funzioni di ciascun pulsante del telecomando, utilizzabile per la gestione dell'unità o di altri dispositivi prodotti da Yamaha o altre aziende.

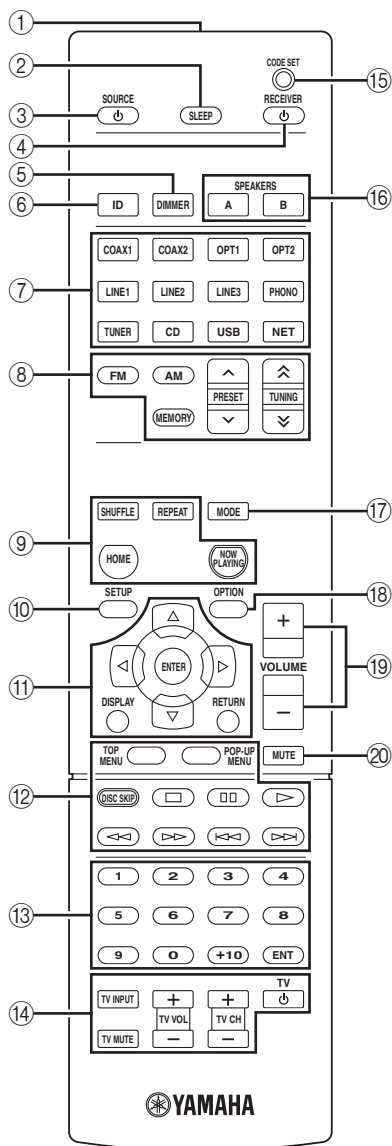

① Trasmittitore a infrarossi

Invia i segnali all'infrarosso.

② SLEEP

Imposta il timer per lo spegnimento automatico (pag.16).

③ SOURCE ☐

Accende e spegne un dispositivo esterno.

④ RECEIVER ☐

Accende o spegne (mette in standby) l'unità.

⑤ DIMMER

Modifica il livello di luminosità del display sul pannello anteriore. È possibile scegliere tra 5 differenti livelli di luminosità premendo ripetutamente il pulsante.

⑥ ID

Cambia il numero di ID del telecomando (pag.34).

⑦ Tasti di selezione ingresso

Seleziona una sorgente di ingresso per eseguirne la riproduzione.

COAX 1-2 Prese COAXIAL 1-2

OPT 1-2 Prese OPTICAL 1-2

LINE 1-3 Prese LINE 1-3

PHONO Prese PHONO

TUNER Sintonizzatore FM/AM

CD Prese CD

USB Presa USB

NET Presa NETWORK (premere ripetutamente per selezionare la sorgente di rete desiderata)

⑧ Tasti per la radio

Consentono di controllare la radio FM/AM (pag.17).

FM Attiva la radio FM.

AM Attiva la radio AM.

MEMORY Registra le stazioni radio FM/AM come stazioni preselezionate.

PRESET Selezionano una stazione preselezionata.

TUNING Selezionano la frequenza radio.

⑨ Tasti operativi dei contenuti

SHUFFLE Attiva le modalità shuffle.

REPEAT Attiva le modalità di ripetizione.

HOME Mostra il menu principale nel display anteriore.

NOW PLAYING Mostra le informazioni di riproduzione nel display anteriore.

⑩ SETUP

Mostra il menu "SETUP" (pag.31).

⑪ Tasti operativi per i menu

Tasti cursore Selezionano un menu o un parametro.

ENTER Conferma l'opzione selezionata.

RETURN Ritorna allo stato precedente.

DISPLAY Cambia le informazioni visualizzate sul display anteriore

⑫ Tasti operativi per i dispositivi esterni

Consentono la riproduzione e la selezione dei menu e l'esecuzione di altre operazioni per dispositivi esterni (pag.37).

⑬ Tasti numerici

Consentono di immettere valori numerici, ad esempio le frequenze radio.

⑭ Tasti operativi della TV

Consentono la selezione di ingresso e volume TV e l'esecuzione di altre operazioni sulla TV (pag.36).

⑮ CODE SET

Registra i codici di telecomando dei dispositivi esterni sul telecomando (pag.36).

⑯ SPEAKERS A/B

Attiva/disattiva la corrispondente coppia di diffusori collegata ai terminali SPEAKERS A e/o SPEAKERS B sul pannello posteriore dell'unità quando viene premuto il relativo pulsante.

⑰ MODE

Alterna le modalità "Stereo" e "Mono" per la ricezione delle trasmissioni radio FM (pag.17).

Attiva le modalità di utilizzo dell'iPod (pag.22).

⑱ OPTION

Mostra il menu "OPTION" (pag.30).

⑲ Tasti VOLUME

Regolano il volume.

⑳ MUTE

Disattiva l'uscita audio.



Per controllare i dispositivi esterni con il telecomando, è necessario registrare preventivamente un codice di controllo per ogni dispositivo (pag.36).

Utilizzo del telecomando

■ Inserimento delle batterie

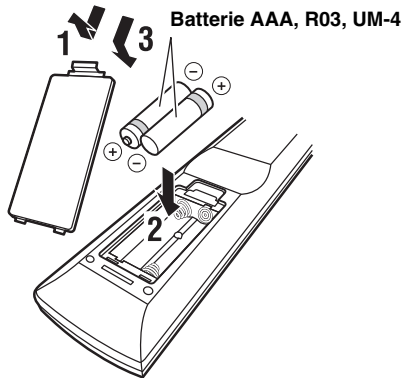

■ Portata del telecomando

Il telecomando trasmette un raggio direzionale a infrarossi.

Assicurarsi di puntare il telecomando direttamente verso l'apposito sensore sul pannello anteriore dell'unità durante il funzionamento.

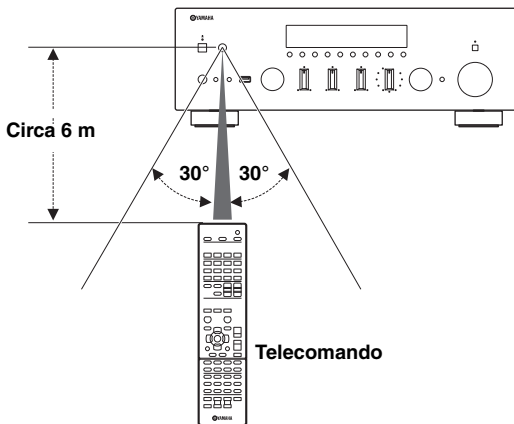

Collegamento dei diffusori

■ Impostazione dell'impedenza dei diffusori

Secondo le impostazioni predefinite in fabbrica, l'unità è configurata per diffusori da 8 ohm. Se si collegano diffusori da 4 a 6 ohm, impostare l'impedenza dei diffusori su "4 Ω MIN".

1 Prima di collegare i diffusori, inserire il cavo di alimentazione in una presa di corrente.

2 Tenere premuto RETURN sul pannello anteriore e premere ϕ (accensione).

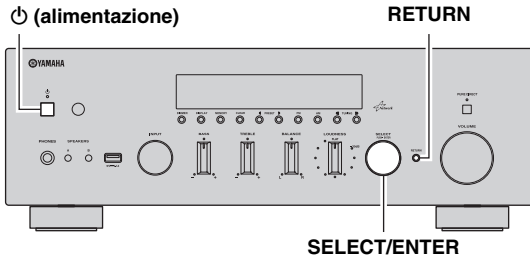

3 Controllare che "SP IMP." sia visualizzato sul display anteriore.

SP IMP. 8ΩMIN

4 Premere SELECT/ENTER per selezionare "4 Ω MIN".

5 Premere ϕ (accensione) per spegnere l'unità, quindi staccare il cavo di alimentazione dalla presa di corrente.

Ora è possibile collegare i diffusori.

■ Collegamento dei cavi dei diffusori

I cavi dei diffusori hanno due fili. Uno serve per collegare il terminale negativo (-) dell'unità e il diffusore, l'altro per collegare il terminale positivo (+). Se i fili sono di colore diverso per evitare confusione, collegare il filo nero al terminale negativo e l'altro filo al terminale positivo.

- ① Rimuovere circa 10 mm d'isolamento dalle estremità del cavo del diffusore e attorcigliare saldamente i fili scoperti del cavo.
- ② Allentare il terminale del diffusore.
- ③ Inserire i fili scoperti del cavo nello spazio sul lato del terminale (in alto a destra o in basso a sinistra).
- ④ Stringere il terminale.

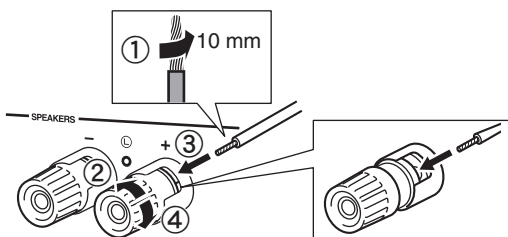

■ Collegamento bi-wire

Il collegamento bi-wire separa la sezione del woofer da quella combinata dei medi e delle alte frequenze. Un diffusore compatibile bi-wire dispone di quattro terminali di supporto obbligatori. Questi due gruppi di terminali permettono al diffusore di essere diviso in due sezioni indipendenti. Mediante queste connessioni, i driver a media e alta frequenza sono collegati a un gruppo di terminali e il driver a bassa frequenza a un altro gruppo di terminali.

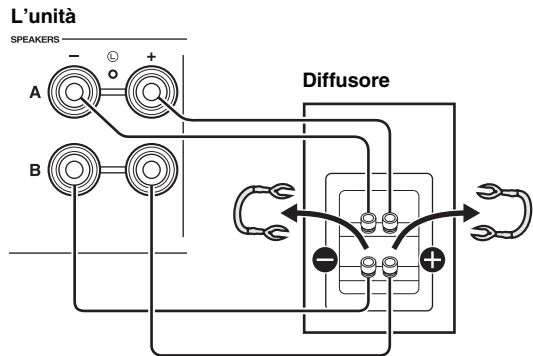

Collegare allo stesso modo l'altro diffusore alla seconda coppia di terminali.

Nota

Quando si eseguono connessioni bi-wire, eliminare i ponti o cavi di messa in corto sul diffusore.



Per utilizzare i diffusori connessi in bi-wire, premere SPEAKERS A e SPEAKERS B sul pannello anteriore (oppure sul telecomando) in modo da accendere entrambe le spie SP A e B sul display dell'unità.

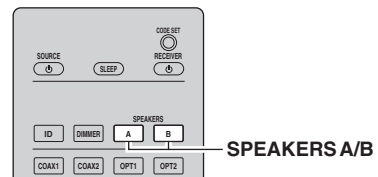
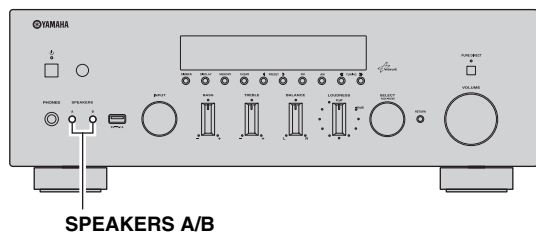

Collegamento delle antenne FM e AM

L'unità ha in dotazione antenne per la ricezione di stazioni radio FM e AM. In generale, queste antenne dovrebbero garantire una ricezione del segnale abbastanza buona. Collegare correttamente ciascun antenna al terminale dedicato.

Nota

Se la ricezione è scadente, installare un'antenna esterna. Consultare in proposito il più vicino rivenditore o centro assistenza Yamaha.

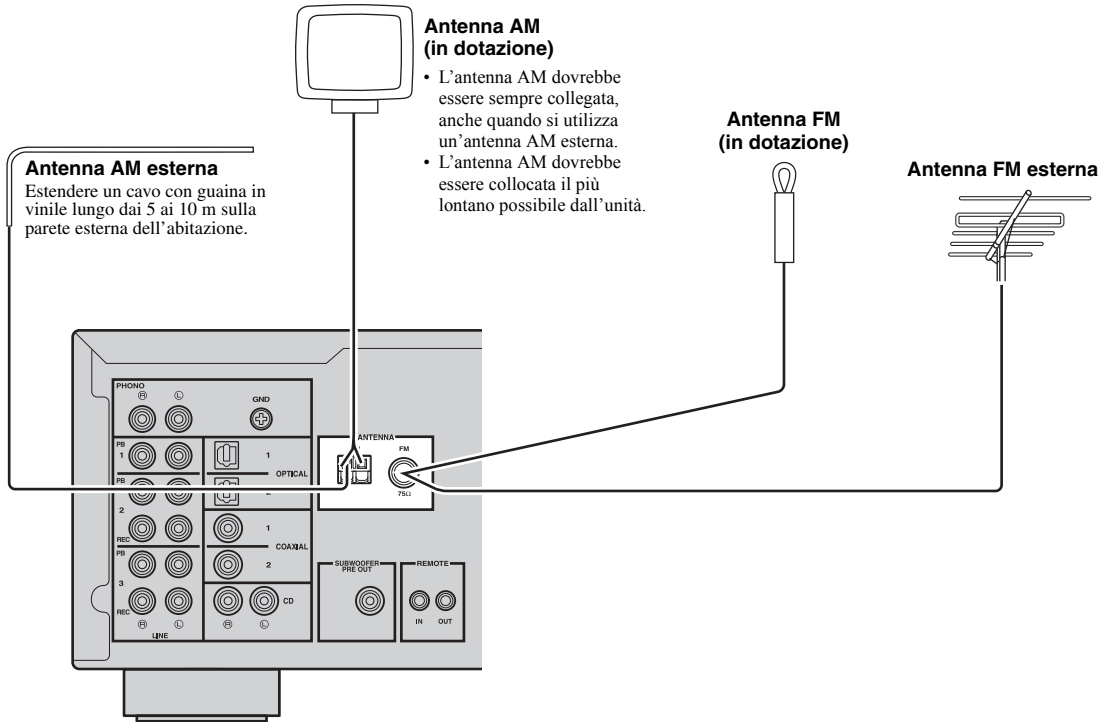

■ Installazione dell'antenna AM in dotazione

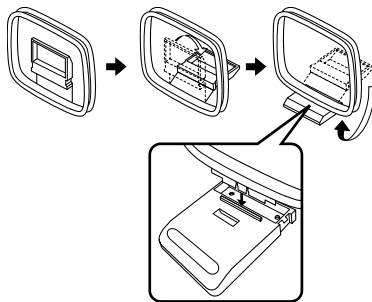

■ Collegamento dei cavi dell'antenna AM

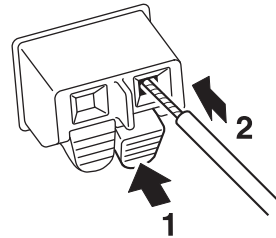

Collegamento a una rete

Sull'unità è possibile ascoltare la radio da Internet o file musicali salvati su server multimediali, come PC e NAS. Collegare l'unità al router con un cavo schermato di rete STP disponibile in commercio (CAT-5 o cavo diritto superiore).

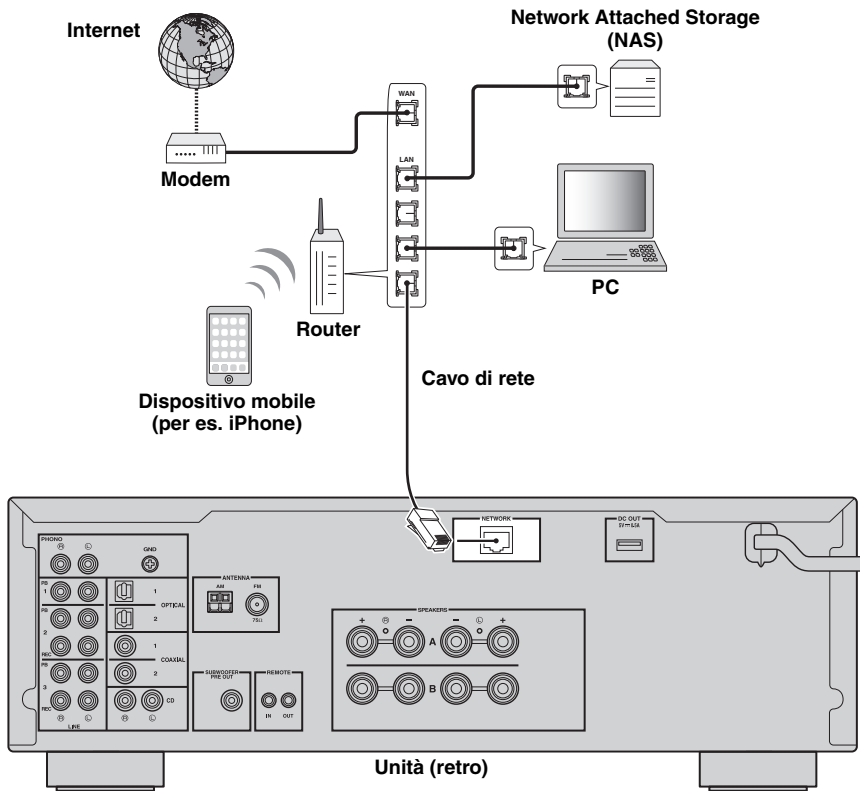

- Se si utilizza un router che supporta la funzione DHCP, non c'è bisogno di configurare le impostazioni di rete dell'unità, poiché i parametri di rete (per es. indirizzo IP) verranno assegnati automaticamente a quest'ultima. Se il router non supporta la funzione DHCP o se si desidera configurare manualmente i parametri di rete, basta configurare le impostazioni di rete (pag.32).
- Per controllare se i parametri di rete (per es. indirizzo IP) sono assegnati correttamente all'unità, vedere "Information" (pag.32) nel menu "SETUP".

Note

- Alcuni software di protezione installati sul PC o le impostazioni del firewall dei dispositivi di rete (ad esempio un router) potrebbero bloccare l'accesso dell'unità ai dispositivi di rete o a Internet. In tal caso, configurare le impostazioni di protezione del software o del firewall in modo appropriato.
- Ogni server deve essere collegato alla stessa sottorete dell'unità.
- Per utilizzare il servizio via Internet, si consiglia di avere una connessione a banda larga.

Collegamento del cavo di alimentazione

Una volta completati i collegamenti, inserire il cavo di alimentazione.

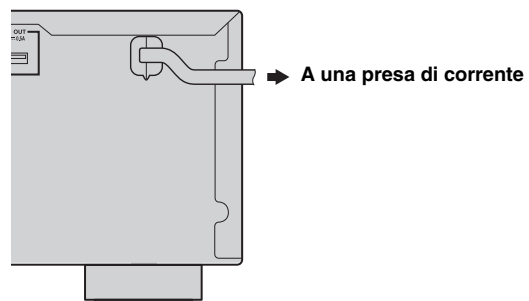

Riproduzione

ATTENZIONE

Prestare estrema cautela nella riproduzione dei CD con la codifica DTS.

Se si tenta di riprodurre un CD con codifica DTS su un lettore che non supporta il formato DTS, il rumore emesso potrebbe danneggiare i diffusori. Verificare che il lettore CD da utilizzare sia compatibile con la codifica DTS. Inoltre, controllare il livello di uscita del lettore CD prima di riprodurre un disco CD con codifica DTS.

Riproduzione di una sorgente

⏻ (alimentazione)

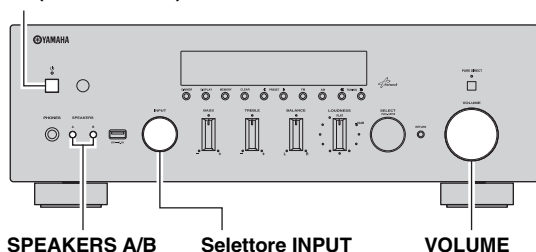

1 Premere ⏻ (alimentazione) sul pannello anteriore (oppure RECEIVER ⏻ sul telecomando) per accendere l'unità.

2 Ruotare il selettore INPUT sul pannello anteriore (oppure premere uno dei pulsanti di selezione della sorgente di ingresso sul telecomando) per scegliere la sorgente di ingresso che si desidera ascoltare.

3 Premere SPEAKERS A e/o SPEAKERS B sul pannello anteriore o sul telecomando per selezionare i diffusori A e/o B.

Quando si attiva una delle due coppie di diffusori A o B, i corrispondenti indicatori SP A o SP B si accendono sul display (pag.6).

Note

- Se si è effettuato un tipo di connessione bi-wire per una coppia di diffusori, oppure se si stanno utilizzando due coppie di diffusori (A e B), assicurarsi che entrambi gli indicatori SP A e SP B risultino accesi sul display.
- Disattivare i diffusori se si desidera ascoltare il suono dalle cuffie.

4 Riprodurre la sorgente.

5 Ruotare il controllo VOLUME sul pannello anteriore (oppure premere VOLUME +/- sul telecomando) per regolare il livello di uscita del suono.



È possibile regolare la qualità del suono utilizzando i controlli BASS, TREBLE, BALANCE e LOUDNESS oppure PURE DIRECT sul pannello anteriore.

6 Premere ⏻ (alimentazione) sul pannello anteriore (oppure RECEIVER ⏻ sul telecomando) per terminare di utilizzare l'unità e impostarla in modalità Standby.

■ Utilizzo dell'interruttore PURE DIRECT

Consente di modificare il percorso interno del segnale proveniente dalle sorgenti audio, in modo da bypassare i controlli BASS, TREBLE, BALANCE e LOUDNESS, eliminando perciò qualsiasi alterazione dello spettro armonico e mantenendo la fedeltà più assoluta.

La spia PURE DIRECT si accende sul pannello anteriore e dopo qualche secondo il display dell'unità si spegne.

Interruttore PURE DIRECT

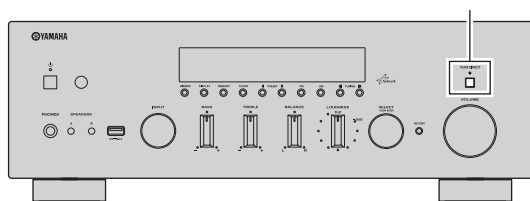

Note

- I controlli BASS, TREBLE, BALANCE e LOUDNESS non sono utilizzabili quando la funzione PURE DIRECT è attivata.
- L'impostazione scelta è mantenuta in memoria anche dopo lo spegnimento dell'unità.

■ Regolazione dei controlli BASS e TREBLE

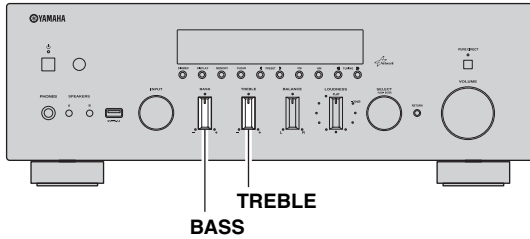

I controlli BASS e TREBLE regolano la risposta delle basse e alte frequenze.

La posizione centrale produce una risposta piatta.

BASS

Per incrementare i bassi, (basse frequenze), ruotare il controllo in senso orario. Per ridurli, ruotare la manopola in senso antiorario.

Intervallo di controllo: da -10 dB a +10 dB (20 Hz)

TREBLE

Per incrementare gli alti, (alte frequenze), ruotare il controllo in senso orario. Per ridurli, ruotare la manopola in senso antiorario.

Intervallo di controllo: da -10 dB a +10 dB (20 kHz)



■ Regolazione del controllo BALANCE

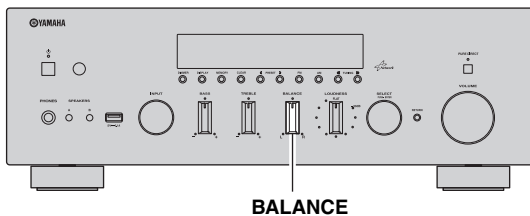

Il controllo BALANCE gestisce il bilanciamento di uscita del suono dai diffusori sinistro e destro per compensare il mancato bilanciamento del suono causato dalla posizione dei diffusori o dalle condizioni ambientali di ascolto.

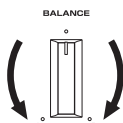

■ Regolazione del controllo LOUDNESS

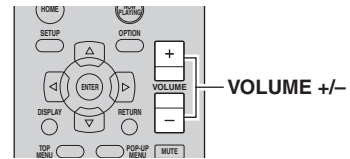
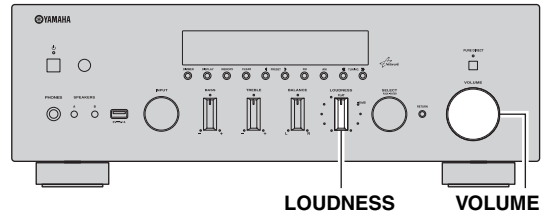

Preserva intatta l'intera gamma timbrica a un livello di volume qualsiasi, per compensare la perdita di sensibilità dell'apparato uditivo alle alte e basse frequenze quando il volume è basso.

ATTENZIONE

Se si attiva l'interruttore PURE DIRECT con il controllo LOUDNESS impostato a un certo livello, i segnali di ingresso bypassano il controllo LOUDNESS, determinando un aumento improvviso del livello di uscita del suono. Per evitare di danneggiare l'apparato uditivo o i diffusori, assicurarsi di premere l'interruttore PURE DIRECT solo dopo aver abbassato il livello di uscita del suono o dopo aver accertato un'adeguata impostazione del controllo LOUDNESS.

1 Impostare il controllo LOUDNESS nella posizione FLAT.

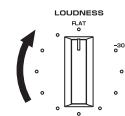

2 Ruotare il controllo VOLUME sul pannello anteriore (oppure premere VOLUME +/- sul telecomando) per impostare l'uscita del suono al livello di ascolto più alto che si desidera sentire.

3 Ruotare il controllo LOUDNESS finché non si ottiene il volume desiderato.

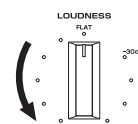

Dopo l'impostazione del controllo LOUDNESS, è possibile ascoltare la musica al livello di volume preferito. Se l'effetto dell'impostazione del controllo LOUDNESS è troppo forte o debole, agire nuovamente sul controllo LOUDNESS.

Utilizzo del timer di spegnimento

Con questa funzione è possibile far entrare automaticamente l'unità in standby trascorso un certo periodo di tempo. Il timer di spegnimento può essere utile quando si desidera andare a dormire lasciando l'unità in riproduzione o registrazione di una sorgente.

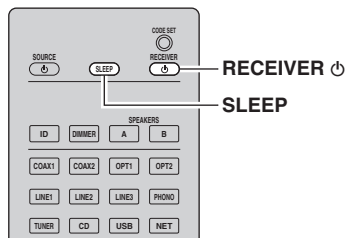

Nota

Il timer di spegnimento può essere impostato solo dal telecomando.

1 Premere ripetutamente SLEEP per specificare la durata di tempo oltre la quale far entrare in standby l'unità.

A ogni pressione di SLEEP, l'indicazione sul display del pannello anteriore cambia come mostrato in basso.

```

  → Sleep 120 min → Sleep 90 min
  ← Sleep Off ← Sleep 30 min ← Sleep 60 min ←
  
```

L'indicatore SLEEP lampeggia durante la fase di impostazione del timer di spegnimento.



A impostazione conclusa, l'indicatore SLEEP rimane acceso sul display del pannello anteriore.



- Per disattivare il timer per lo spegnimento automatico, selezionare "Sleep Off".
- Per annullare le impostazioni del timer di spegnimento è anche possibile premere RECEIVER sul telecomando, impostando così l'unità in modalità standby.

Ascolto delle trasmissioni FM/AM

Sintonizzazione FM/AM

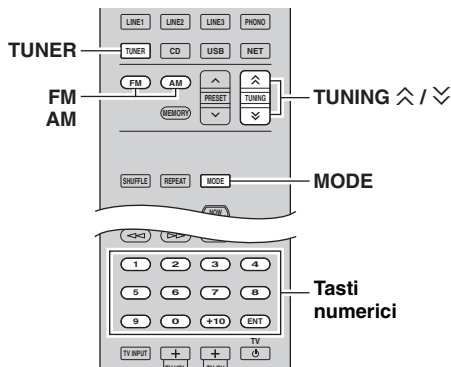

- 1 Premere TUNER per selezionare TUNER come sorgente d'ingresso.**
- 2 Premere FM oppure AM per selezionare la banda di ricezione radio (FM o AM).**
- 3 Tenere premuto TUNING \wedge / \vee per più di un secondo per avviare la sintonizzazione.**
Premere \wedge per sintonizzare una frequenza più alta.
Premere \vee per sintonizzare una frequenza più bassa.

La frequenza della stazione ricevuta appare sul display anteriore.
Se viene ricevuta una trasmissione, la spia "TUNED" si accenderà sul display anteriore. Se viene ricevuta una trasmissione stereo, si accenderà anche la spia "STEREO".



Frequency

Se la sintonizzazione non si arresta sulla stazione desiderata perché il segnale è troppo debole, è possibile provare a eseguire una ricerca manuale.

TUNING \wedge / \vee :

Aumentare/diminuire la frequenza.

Tasti numerici:

Immettere direttamente una frequenza. Ad esempio, per selezionare 98.50MHz, premere "9", "8", "5" e "0" (o ENT).

Note

- Se si premono i tasti numerici del telecomando quando l'unità è impostata per la sintonizzazione preselettiva, l'unità richiamerà una stazione preselezionata. Impostare la modalità di sintonizzazione su frequenza utilizzando TUNING \wedge / \vee prima di premere i tasti numerici.

- Il messaggio "Wrong Station!" appare sul display quando si specifica una frequenza al di fuori dell'intervallo ricevibile. Assicurarsi di specificare una frequenza corretta.



Se la ricezione del segnale della stazione radio FM non è stabile, conviene attivare la modalità mono per migliorarla.

■ Ottimizzazione della ricezione in FM

Se il segnale di una stazione radio è debole e la qualità audio non è buona, impostando un tipo di ricezione della banda FM in mono è possibile migliorare la ricezione del segnale.

- 1 Premere ripetutamente MODE per selezionare "Stereo" (modalità stereo automatica) o "Mono" (modalità mono) quando l'unità è sintonizzata su una stazione radio FM.**

Selezionando Mono, le trasmissioni radio FM saranno riprodotte in mono.

Nota

L'indicatore STEREO sul display del pannello anteriore rimane acceso fin tanto che la ricezione del segnale avviene in stereo.

Preselezione automatica delle stazioni (solo stazioni FM)

Utilizzando la funzione di preselezione automatica delle stazioni è possibile far memorizzare al sintonizzatore le stazioni FM trovate. La funzione permette di sintonizzare e ordinare automaticamente le 40 stazioni radio in FM con il segnale più forte. In seguito, le stazioni possono essere richiamate semplicemente premendo i numeri di preselezione a cui sono state assegnate.

Note

- L'assegnazione di una stazione a un numero di preselezione già occupato da un'altra radio ne determina la sovrascrittura.
- Se la stazione che si desidera memorizzare ha un segnale debole, provare a utilizzare il metodo di preselezione manuale delle stazioni.



- Le stazioni FM memorizzate nei numeri di preselezione con l'apposta funzione automatica di ricerca saranno ascoltabili in stereo.
- Solo le stazioni RDS (Radio Data System) sono memorizzabili in modo automatico dalla funzione di preselezione automatica.

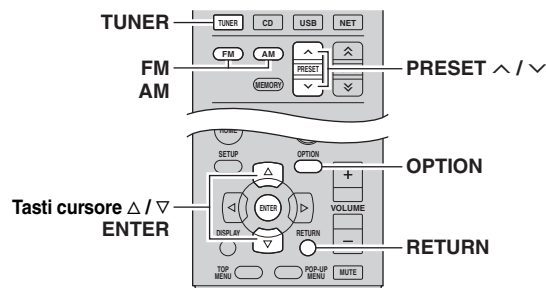

- 1 Premere TUNER per selezionare TUNER come sorgente d'ingresso.**
- 2 Premere OPTION sul telecomando.**
Appare il menu "OPTION" (pag.30).
- 3 Premere Δ / ▽ per selezionare "Auto Preset", quindi premere ENTER.**



Dopo circa 5 secondi, l'unità avvia la ricerca sulla banda FM, a partire dalla banda di frequenza più bassa. Per iniziare immediatamente la ricerca, tenere premuto ENTER.



- Prima che inizi la ricerca, è possibile specificare il numero della prima preselezione da utilizzare premendo PRESET ^ / v o il tasto cursore (Δ / ▽) sul telecomando.
- Per annullare la ricerca, premere FM, AM o RETURN.



Numero di preselezione Frequency

Al termine della ricerca, sul display appare prima il messaggio "FINISH", quindi il display ritorna allo stato originale.

Preselezione con sintonizzazione manuale

È possibile memorizzare manualmente fino a 40 stazioni FM/AM (40 in totale). In seguito, le stazioni possono essere richiamate premendo i numeri di preselezione a cui sono state assegnate.

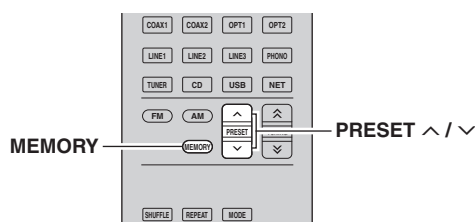

Registrazione manuale di una stazione radio

Selezionare una stazione radio manualmente e registrarla in un numero di preselezione.

- 1 Seguire "Sintonizzazione FM/AM" (pag.17) per sintonizzarsi sulla stazione radio desiderata.**
- 2 Tenere premuto MEMORY per più di 2 secondi.**
Quando si registra una stazione per la prima volta, la stazione radio selezionata viene registrata con il numero di preselezione "01". In seguito ogni stazione radio selezionata verrà registrata con un numero di preselezione vuoto (inutilizzato), successivo a quello registrato più di recente.

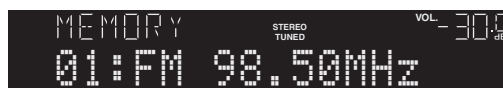

Numero di preselezione



Per selezionare un numero di preselezione per la registrazione, premere una volta MEMORY dopo aver sintonizzato la stazione radio desiderata, premere PRESET ^ / v per selezionare un numero di preselezione, quindi premere di nuovo MEMORY.

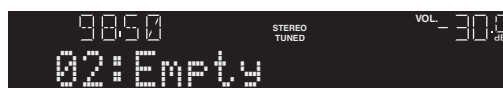

"Empty" (non in uso) oppure la frequenza registrata al momento

Richiamo di una stazione preselezionata

Le stazioni memorizzate con la preselezione automatica o manuale possono essere facilmente richiamate.

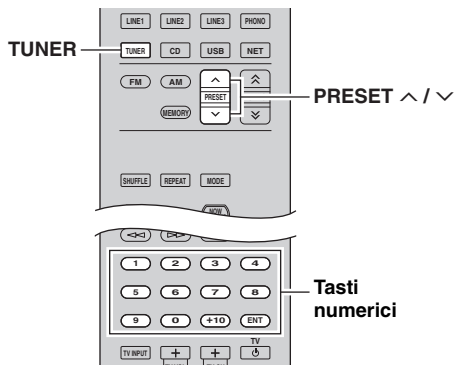

- 1 Premere TUNER per selezionare "TUNER" come sorgente d'ingresso.
- 2 Premere PRESET \wedge / \vee per scegliere il numero di una preselezione.



- I numeri di preselezione vuoti vengono saltati.
- "No Presets" viene mostrato quando non è stata memorizzata alcuna stazione.
- È possibile richiamare un numero di preselezione premendo direttamente i tasti numerici sul telecomando. "Il messaggio "Empty" viene mostrato sul display quando si seleziona un numero di preselezione a cui non è stata assegnata alcuna stazione radio. Il messaggio "Wrong Num." viene mostrato quando si immette un numero di preselezione non valido.
- Se si premono i tasti numerici del telecomando durante la sintonizzazione normale, l'unità seleziona la frequenza corrispondente. Impostare la modalità di sintonizzazione su frequenza utilizzando PRESET \wedge / \vee prima di premere i tasti numerici.

Cancellazione di una stazione preselezionata

Cancellare le stazioni radio registrate nei numeri di preselezione.

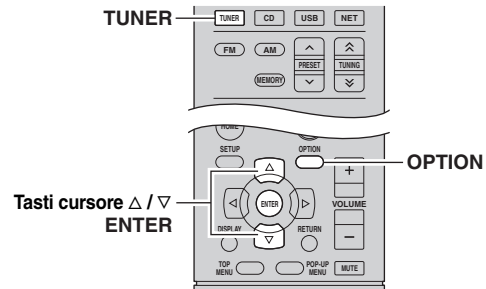

- 1 Premere TUNER per selezionare "TUNER" come sorgente d'ingresso.
- 2 Premere OPTION.
- 3 Utilizzare i tasti cursore per selezionare "Clear Preset" e premere ENTER.



- 4 Utilizzare i tasti cursore (Δ / ∇) per selezionare la stazione preselezionata da cancellare e premere ENTER.



Stazione preselezionata da cancellare

Se la stazione preselezionata è cancellata, compare "Cleared" e viene visualizzato il numero di preselezione in uso successivo.



- 5 Ripetere il passo 4 finché non saranno state cancellate tutte le stazioni preselezionate desiderate.
- 6 Per uscire dal menu, premere OPTION.



È possibile utilizzare il pannello anteriore per cancellare una stazione preselezionata.

- ① Premere CLEAR sul pannello anteriore.
- ② Ruotare SELECT/ENTER per selezionare la stazione preselezionata da eliminare.
- ③ Premere SELECT/ENTER o CLEAR per cancellare la stazione.

Sintonizzazione Radio Data System

Radio Data System è un sistema di trasmissione dati usato dalle stazioni in FM di molti paesi. L'unità è in grado di ricevere vari tipi di dati Radio Data System, ad esempio "Program Service", "Program Type", "Radio Text" e "Clock Time", quando è sintonizzata su un'emittente Radio Data System.

Visualizzazione delle informazioni Radio Data System

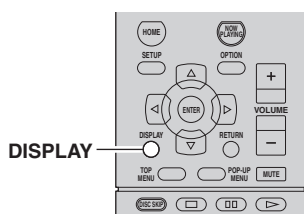

1 Sintonizzare la stazione Radio Data System desiderata.



Si consiglia di utilizzare "Auto Preset" per sintonizzare le stazioni Radio Data System (pag. 18).

2 Premere DISPLAY.

Ogni volta che si preme il tasto, la voce visualizzata cambia.

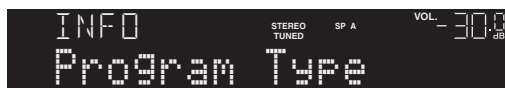

Nome voce

Le informazioni corrispondenti alla voce visualizzata compaiono dopo circa 3 secondi.



Informazioni

Program Service	Nome del servizio programmi
Program Type	Tipo di programma corrente
Radio Text	Informazioni sul programma corrente
Clock Time	Ora corrente
Frequency	Frequenza

Nota

"Program Service", "Program Type", "Radio Text" e "Clock Time" non vengono visualizzati se la stazione radio non fornisce il servizio Radio Data System.

Ricezione automatica delle informazioni sul traffico

Quando "TUNER" è selezionato come sorgente di ingresso, l'unità riceve automaticamente le informazioni sul traffico. Per attivare questa funzione, attenersi alla procedura descritta di seguito per impostare la stazione che trasmette informazioni sul traffico.

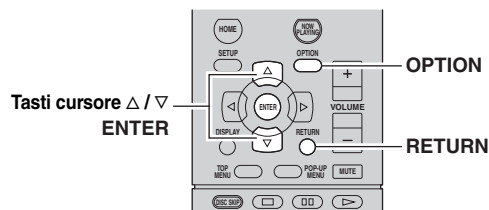

1 Dopo aver selezionato "TUNER" come sorgente di ingresso, premere OPTION.

2 Utilizzare i tasti cursore per selezionare "TrafficProgram" e premere ENTER.

La ricerca della stazione che trasmette informazioni sul traffico inizia entro 5 secondi. Premere di nuovo ENTER per avviare la ricerca immediatamente.



- Per cercare verso l'alto o il basso rispetto alla frequenza corrente, premere i tasti cursore (Δ/∇) mentre è visualizzato "READY".
- Per annullare la ricerca, premere RETURN.
- Il testo tra parentesi si riferisce agli indicatori sul display anteriore.

Al termine della ricerca, compare la seguente schermata per circa 3 secondi.

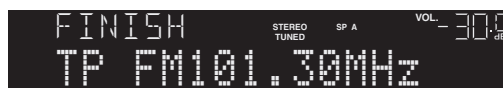

Stazione che trasmette informazioni sul traffico (frequenza)

Nota

Se non vengono trovate stazioni che trasmettono informazioni sul traffico, compare "TP Not Found" per circa 3 secondi.

Riproduzione di brani musicali con l'iPod

Utilizzando il cavo USB fornito con l'iPod, è possibile riprodurre la musica dell'iPod sull'unità.

Nota

Alcuni iPod potrebbero non essere rilevati dall'unità o alcune funzioni potrebbero non essere compatibili con il modello o la versione del software dell'iPod.

Compatibile con

- iPod touch (1a, 2a, 3a, 4a e 5a generazione)
 - iPod nano (2a, 3a, 4a, 5a, 6a e 7a generazione)
 - iPhone 5, iPhone 4S, iPhone 4, iPhone 3GS, iPhone 3G, iPhone
 - iPad (4a generazione), iPad mini, iPad (3a generazione), iPad 2, iPad
- (a tutto agosto 2013)

Collegamento di un iPod

Collegare l'iPod all'unità con il cavo USB fornito con l'iPod.

1 Collegare il cavo USB all'iPod.

2 Collegare il cavo USB alla presa USB.

Unità (fronte)

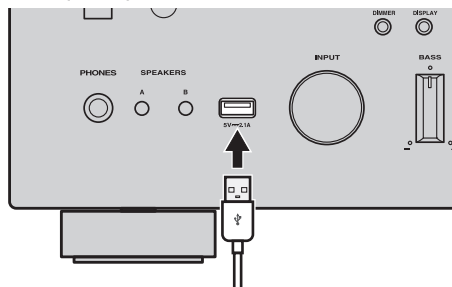

L'iPod si ricarica quando è collegato all'unità. Se si imposta l'unità in modalità standby quando è in ricarica, l'iPod continua a ricaricarsi (fino a 4 ore).

Se "NET Standby" (pag.32) nel menu "SETUP" è impostato su "On", continua a ricaricarsi finché carico.

Nota

Scollegare l'iPod dalla presa USB quando non è in uso.

Riproduzione dei contenuti dell'iPod

Attenersi alla procedura descritta di seguito per utilizzare e riprodurre i contenuti dell'iPod.

Nota

Per i caratteri non supportati dall'unità verrà visualizzato il carattere “_” (sottolineatura).

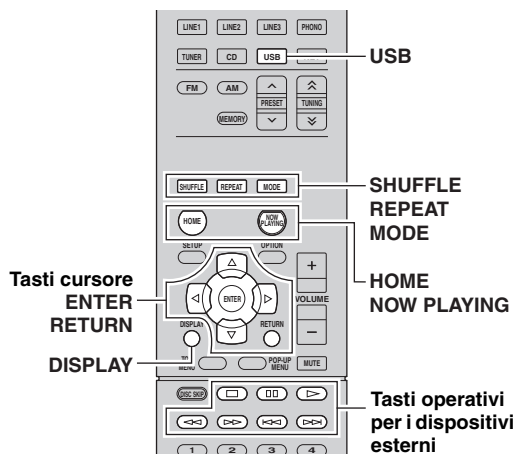

1 Premere USB per selezionare "USB" come sorgente d'ingresso.



2 Utilizzare i tasti cursore per selezionare una voce e premere ENTER.

Se è selezionato un brano musicale, ha inizio la riproduzione e compaiono le informazioni di riproduzione.



- Per tornare allo stato precedente, premere RETURN.
- Premere ripetutamente DISPLAY per cambiare le informazioni di riproduzione sul display anteriore (pag.29).
- Per utilizzare l'iPod manualmente per selezionare i contenuti o controllare la riproduzione, passare alla modalità di riproduzione semplice (pag.22).

Per controllare la riproduzione, utilizzare i tasti seguenti del telecomando.

Tasti operativi per i dispositivi esterni	Funzione
	Riprende la riproduzione in pausa.
	Arresta la riproduzione.
	Arresta temporaneamente la riproduzione.
	Salta avanti o indietro.
	Ricerca avanti o indietro (tenendo premuto il pulsante).
HOME	Mostra il menu principale dell'iPod.
NOW PLAYING	Mostra le informazioni sul brano in riproduzione.

■ Controllo tramite iPod o telecomando (riproduzione semplice)

1 Premere **MODE** per passare alla modalità di riproduzione semplice.

Durante la modalità di riproduzione semplice, sul display anteriore appare solo il nome dell'ingresso. Se si confermano le informazioni di riproduzione, vedere la schermata dell'iPod.



Per uscire dalla modalità di riproduzione semplice, premere nuovamente **MODE**.

2 Utilizzare l'iPod stesso o il telecomando per avviare la riproduzione.

Tasti operativi del telecomando	Funzione	
Tasti cursore	Selezionano una voce.	
ENTER	Conferma la selezione.	
RETURN	Ritorna allo stato precedente.	
Tasti operativi per i dispositivi esterni		Avvia la riproduzione o la arresta temporaneamente.
		Arresta la riproduzione.
		Salta avanti o indietro.
		Ricerca avanti o indietro (tenendo premuto il pulsante).

■ Impostazioni della riproduzione ripetuta/shuffle

È possibile configurare le impostazioni per la riproduzione ripetuta/shuffle dell'iPod.

1 Se la sorgente d'ingresso è "USB," premere ripetutamente **REPEAT** o **SHUFFLE** per selezionare il metodo di riproduzione.

Voce	Impostazione	Funzione
Repeat	Off	Disattiva la funzione di ripetizione.
	One	Riproduce il brano corrente ripetutamente.
	All	Riproduce tutti i brani ripetutamente.
Shuffle	Off	Disattiva la funzione shuffle.
	Songs	Riproduce i brani in ordine casuale.
	Albums	Riproduce gli album in ordine casuale.



- La riproduzione ripetuta/shuffle è selezionabile anche nel menu "OPTION" (pag.30).
- Il funzionamento o la visualizzazione della riproduzione ripetuta/shuffle potrebbero differire a seconda del tipo o della versione del software dell'iPod utilizzato.

Riproduzione dei brani musicali su un dispositivo di memorizzazione USB

Sull'unità è possibile riprodurre i brani musicali presenti su un dispositivo di memorizzazione USB. Per ulteriori informazioni, consultare i manuali del dispositivo di memorizzazione USB.

L'unità supporta i dispositivi di memorizzazione di massa USB (formato FAT16 o FAT32).

Note

- L'unità supporta i file WAV (solo formato PCM), MP3, WMA, MPEG-4 AAC e FLAC (solo audio a 1 o 2 canali).
- L'unità è compatibile con una frequenza di campionamento di massimo 192 kHz per i file WAV e FLAC e di 48 kHz per gli altri file.
- A seconda del modello o del produttore del dispositivo di memorizzazione USB, alcune funzioni potrebbero non essere compatibili.
- Non è possibile riprodurre contenuti DRM (Digital Rights Management).

Collegamento di un dispositivo di memorizzazione USB

1 Collegare il dispositivo di memorizzazione USB alla presa USB.

Unità (fronte)



Dispositivo di memorizzazione USB



Se il dispositivo di memorizzazione USB contiene molti file, i tempi di caricamento potrebbero essere lunghi. In questo caso, sul display anteriore compare il messaggio "Loading...".

Note

- Scollegare il dispositivo di memorizzazione USB dalla presa USB quando non è in uso.
- Interrompere la riproduzione dal dispositivo di memorizzazione USB prima di scollegarlo dalla presa USB.
- Non è possibile collegare il PC alla presa USB dell'unità.

Riproduzione dei contenuti di un dispositivo di memorizzazione USB

Attenersi alla procedura descritta di seguito per utilizzare e riprodurre i contenuti del dispositivo di memorizzazione USB.

Nota

Per i caratteri non supportati dall'unità verrà visualizzato il carattere “_” (sottolineatura).

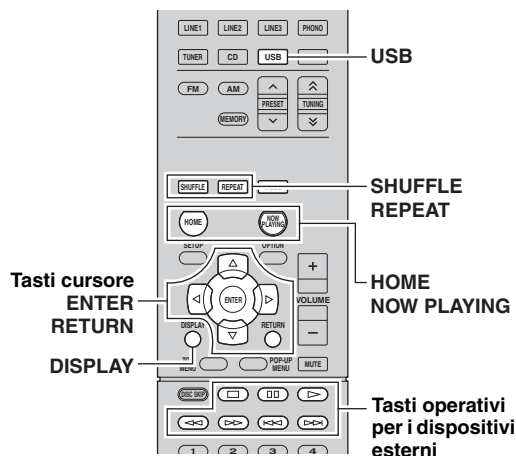

1 Premere USB per selezionare "USB" come sorgente d'ingresso.







2 Utilizzare i tasti cursore per selezionare una voce e premere ENTER.

Se è selezionato un brano musicale, ha inizio la riproduzione e compaiono le informazioni di riproduzione.



- Per tornare allo stato precedente, premere RETURN.
- Premere ripetutamente DISPLAY per cambiare le informazioni di riproduzione sul display anteriore (pag.29).
- Se si seleziona un file non supportato dall'unità, apparirà il messaggio sopra al nome del file.

Per controllare la riproduzione, utilizzare i tasti seguenti del telecomando.

Tasti operativi per i dispositivi esterni	Funzione
	Riprende la riproduzione in pausa.
	Arresta la riproduzione.
	Arresta temporaneamente la riproduzione.
	Salta avanti o indietro.
	
HOME	Mostra il menu principale del dispositivo USB.
NOW PLAYING	Mostra le informazioni sul brano in riproduzione.

■ Impostazioni della riproduzione ripetuta/shuffle

È possibile configurare le impostazioni della riproduzione ripetuta/shuffle dei contenuti del dispositivo di memorizzazione USB.

1 Se la sorgente d'ingresso è impostata su "USB," premere ripetutamente REPEAT o SHUFFLE per selezionare il metodo di riproduzione.

Voce	Impostazione	Funzione
Repeat	Off	Disattiva la funzione di ripetizione.
	One	Riproduce il brano corrente ripetutamente.
	All	Riproduce tutti i brani dell'album (cartella) ripetutamente.
Shuffle	Off	Disattiva la funzione shuffle.
	On	Riproduce i brani dell'album (cartella) corrente in ordine casuale.



Le opzioni di riproduzione ripetuta/shuffle sono selezionabili anche nel menu "OPTION" (pag.30).

Riproduzione di brani musicali memorizzati sui server multimediali (PC/NAS)

Sull'unità è possibile riprodurre i brani musicali presenti su un PC o su un server NAS compatibile con DLNA.

Note

- Per utilizzare questa funzione, l'unità e il PC devono essere opportunamente collegati allo stesso router (pag.13). Per controllare se i parametri di rete (per es. indirizzo IP) sono assegnati correttamente all'unità, vedere "Information" (pag.32) nel menu "SETUP".
- L'unità supporta la riproduzione di file WAV (solo in formato PCM), MP3, WMA, MPEG-4 AAC e FLAC.
- L'unità è compatibile con frequenze di campionamento di massimo 192 kHz per i file WAV e FLAC e di 48 kHz per gli altri file.
- Per riprodurre i file FLAC, occorre installare il software server che supporta la condivisione dei file FLAC via DLNA sul PC o utilizzare un server NAS che supporti i file FLAC.

Impostazione della condivisione di file musicali

Per riprodurre brani musicali sul computer con l'unità, è necessario impostare la condivisione multimediale tra l'unità e il computer (Windows Media Player 11 o successivo). In questo caso, viene presentato un esempio con Windows Media Player e Windows 7.

1 Avviare Windows Media Player 12 sul PC.

2 Selezionare "Condividi", quindi "Attiva flusso di file multimediali."

Appare la finestra del pannello di controllo del PC.

(esempio della versione inglese)

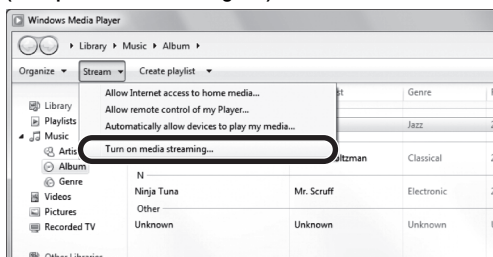

3 Fare clic su "Attiva flusso di file multimediali."

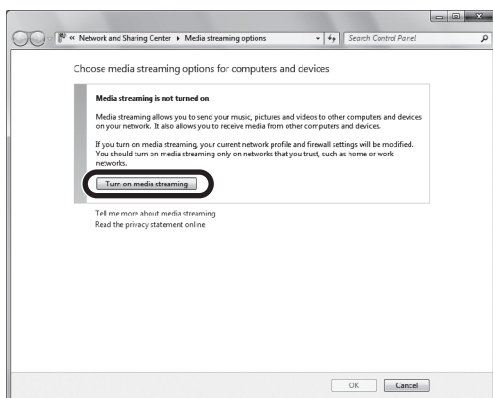

4 Selezionare "Consentita" dall'elenco a discesa accanto a "R-N500".

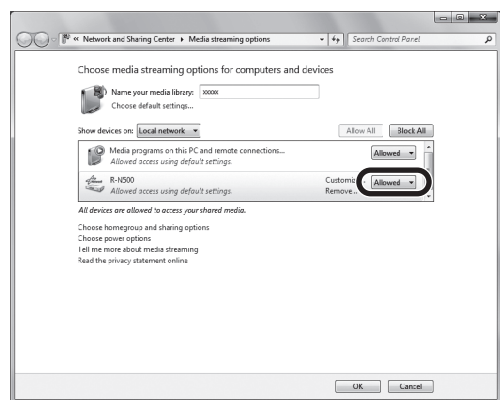

5 Fare clic su "OK" per uscire.



Per maggiori dettagli sulle impostazioni di condivisione multimediale, consultare la guida di Windows Media Player.

• Per Windows Media Player 11

- ① Avviare Windows Media Player 11 sul PC.
- ② Selezionare "Catalogo multimediale", quindi "Condivisione file multimediali."
- ③ Attivare la casella "Condividi file multimediali del computer in uso per", selezionare l'icona "R-N500", quindi fare clic su "Consenti".
- ④ Fare clic su "OK" per uscire.

• Per un PC o un server NAS in cui è installato un software server diverso da DLNA

Fare riferimento al manuale di istruzioni del dispositivo o del software e configurare le impostazioni per la condivisione multimediale.

Riproduzione di contenuti musicali da PC

Attenersi alla procedura descritta di seguito per utilizzare e riprodurre i contenuti musicali del PC.

Nota

Per i caratteri non supportati dall'unità verrà visualizzato il carattere “_” (sottolineatura).

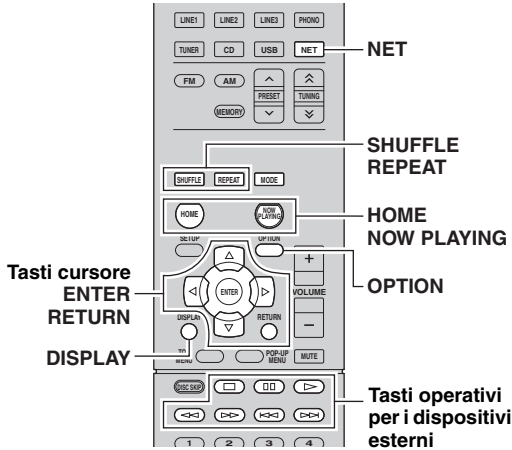

1 Premere ripetutamente NET per selezionare “SERVER” come sorgente di ingresso.



Nome del server musicale

Se sul PC è in corso la riproduzione di un file musicale dall'unità, compaiono le informazioni sulla riproduzione.

2 Utilizzare i tasti cursore (Δ / ▽) per selezionare un server musicale e premere ENTER.

3 Utilizzare i tasti cursore per selezionare una voce e premere ENTER.

Se è selezionato un brano musicale, ha inizio la riproduzione e compaiono le informazioni di riproduzione.



- Per tornare allo stato precedente, premere RETURN.
- Premere ripetutamente DISPLAY per cambiare le informazioni di riproduzione sul display anteriore (pag.29).
- Se si seleziona un file non supportato dall'unità, apparirà il messaggio sopra al nome del file.

Per controllare la riproduzione, utilizzare i tasti seguenti del telecomando.

Tasti operativi per i dispositivi esterni	Funzione
	Riprende la riproduzione in pausa.
	Arresta la riproduzione.
	Arresta temporaneamente la riproduzione.
	Salta avanti o indietro.
HOME	Mostra la directory principale del server musicale.
NOW PLAYING	Mostra le informazioni sul brano in riproduzione.

Si può anche utilizzare un Digital Media Controller (DMC) compatibile con DLNA per controllare la riproduzione. Per maggiori dettagli, vedere “DMC Control” (pag.32).

Impostazioni della riproduzione ripetuta/shuffle

È possibile configurare le impostazioni della riproduzione ripetuta/shuffle dei contenuti del PC.

1 Se la sorgente d'ingresso è impostata su “SERVER,” premere ripetutamente REPEAT o SHUFFLE per selezionare il metodo di riproduzione.

Voce	Impostazione	Funzione
Repeat	Off	Disattiva la funzione di ripetizione.
	One	Riproduce il brano corrente ripetutamente.
	All	Riproduce tutti i brani dell'album (cartella) ripetutamente.
Shuffle	Off	Disattiva la funzione shuffle.
	On	Riproduce i brani dell'album (cartella) corrente in ordine casuale.

Le opzioni di riproduzione ripetuta/shuffle sono selezionabili anche nel menu “OPTION” (pag.30).

Ascolto della radio su Internet

È possibile anche ascoltare le stazioni radio Internet di tutto il mondo.

Note

- Per utilizzare questa funzione, l'unità deve essere collegata a Internet (pag.13). Per controllare se i parametri di rete (per es. indirizzo IP) sono assegnati correttamente all'unità, vedere "Information" (pag.32) nel menu "SETUP".
- Non è possibile riprodurre alcune stazioni radio Internet.
- L'unità utilizza vTuner, un servizio per database di stazioni radio Internet.
- Questo servizio può essere sospeso senza preavviso.



- Per tornare allo stato precedente, premere RETURN.
- Premere ripetutamente DISPLAY per cambiare le informazioni di riproduzione sul display anteriore (pag.29).
- Visitando il seguente sito web con il browser del computer, è possibile registrare le stazioni radio Internet preferite nella cartella dei Segnalibri.
 - Prima di registrare una stazione radio Internet, riprodurre una stazione radio Internet qualsiasi sull'unità.
 - Per creare un account necessario alla registrazione, è necessario il vTuner ID dell'unità (l'indirizzo MAC dell'unità) e un indirizzo email. Confermare il vTuner ID dell'unità alla voce "Information" di "Network Setup" (menu SETUP)" (pag.32).
<http://yradio.vtuner.com/>
- Utilizzare il tasto delle operazioni per i dispositivi esterni (□) per interrompere la riproduzione.
- A seconda della stazione alcune informazioni potrebbero non essere disponibili.

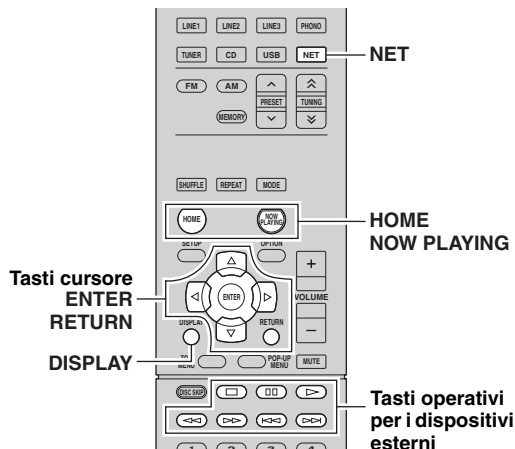

- 1 Premere ripetutamente NET per selezionare "NET RADIO" come sorgente di ingresso.**
Sul display anteriore appare l'elenco delle stazioni.



- 2 Utilizzare i tasti cursore per selezionare una voce e premere ENTER.**

Se è selezionata una stazione radio Internet, ha inizio la riproduzione e compaiono le informazioni sulla riproduzione.



Per visualizzare l'elenco delle stazioni durante la riproduzione, premere HOME. Per tornare alle informazioni sulla riproduzione, premere NOW PLAYING.

Riproduzione di brani musicali iTunes/iPod attraverso una rete (AirPlay)

La funzione AirPlay permette di riprodurre la musica di iTunes o dell'iPod sull'unità per mezzo della rete.

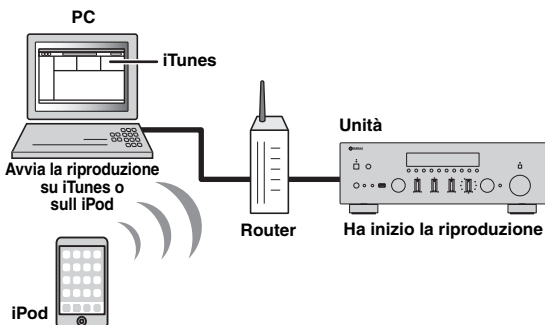

Nota

Per utilizzare questa funzione, l'unità e il PC o l'iPod devono essere opportunamente collegati allo stesso router (pag.13). Per controllare se i parametri di rete (per es. indirizzo IP) sono assegnati correttamente all'unità, vedere "Information" (pag.32) nel menu "SETUP".

AirPlay funziona con iPhone, iPad e iPod touch con iOS 4.3.3 o successivo, Mac con OS X Mountain Lion e Mac e PC con iTunes 10.2.2 o successivo. (a tutto agosto 2013)

Riproduzione di contenuti musicali da iTunes/iPod

Attenersi alla procedura descritta di seguito per riprodurre i contenuti musicali di iTunes o dell'iPod sull'unità.

1 Accendere l'unità e avviare iTunes sul PC, oppure visualizzare la schermata di riproduzione sull'iPod.

Se l'iTunes/iPod riconosce l'unità, compare l'icona AirPlay (📶).

iTunes (esempio)



iPod (esempio)

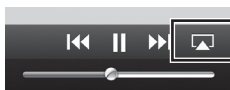

Nota

In caso l'icona non compaia, controllare se l'unità ed il PC o l'iPod sono opportunamente collegati al router.

2 Sull'iTunes/iPod, fare clic (toccare) sull'icona AirPlay e selezionare l'unità (nome dell'unità nella rete) come dispositivo di uscita audio.

iTunes (esempio)



iPod (esempio)



Nome dell'unità nella rete.

3 Seleziona un brano e avvia la riproduzione.

L'unità seleziona automaticamente "AirPlay" come sorgente di ingresso e avvia la riproduzione. Le informazioni sulla riproduzione appaiono sul display anteriore.



- Premere ripetutamente DISPLAY per cambiare le informazioni di riproduzione sul display anteriore (pag.29).
- È possibile accendere automaticamente l'unità quando si avvia la riproduzione su iTunes o su iPod impostando "NET Standby" (pag.32) nel menu "SETUP" su "On".
- È possibile modificare il nome della rete (il nome dell'unità sulla rete) visualizzato su iTunes/iPod in "Network Name" (pag.33) (nel menu "SETUP").
- Se si seleziona l'altra sorgente di ingresso sull'unità durante la riproduzione, quest'ultima si arresterà automaticamente su iTunes/iPod.
- È possibile regolare il volume dell'unità da iTunes/iPod durante la riproduzione. Per disattivare il controllo del volume da iTunes/iPod, impostare "Vol.Interlock" (pag.30) nel menu "OPTION" su "Off".

Attenzione

- Se si utilizzano i comandi di iTunes/iPod per regolare il volume, questo potrebbe essere inaspettatamente alto. Ciò potrebbe danneggiare sia l'unità che i diffusori. Se il volume aumenta improvvisamente durante la riproduzione, interromperla immediatamente su iTunes/iPod.

Per controllare la riproduzione, utilizzare i tasti seguenti del telecomando.

Tasti operativi per i dispositivi esterni		Riprende la riproduzione in pausa.
		Arresta la riproduzione.
		Arresta temporaneamente la riproduzione.
		Salta avanti o indietro.
Repeat		Modifica le impostazioni della riproduzione ripetuta
Shuffle		Modifica le impostazioni della riproduzione shuffle

Nota

Per controllare la riproduzione su iTunes con il telecomando dell'unità, bisogna configurare le preferenze di iTunes per attivare in anticipo il controllo di questo dai diffusori remoti.

iTunes (esempio della versione inglese)

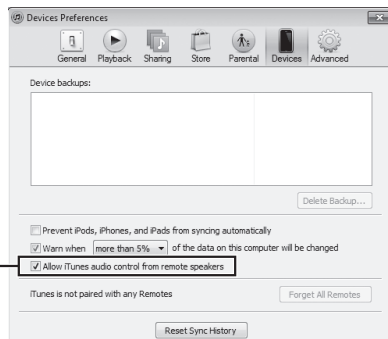

Spuntare la casella

Scelta delle informazioni visualizzate sul display anteriore

Quando si seleziona USB o una sorgente di rete come sorgente d'ingresso, è possibile scegliere le informazioni di riproduzione sul pannello anteriore.

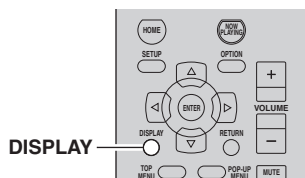

1 Premere DISPLAY.

Ogni volta che si preme il tasto, la voce visualizzata cambia.



Nome voce

Le informazioni corrispondenti alla voce visualizzata compaiono dopo circa 3 secondi.



Informazioni

Sorgente di ingresso	Voce
USB (iPod) SERVER AirPlay	Song (titolo del brano), Artist (nome dell'artista), Album (nome dell'album), Time
NET RADIO	Song (titolo del brano), Album (nome dell'artista), Station (nome della stazione), Time

Configurazione delle impostazioni di riproduzione per sorgenti di riproduzione diverse (menu OPTION)

È possibile configurare impostazioni di riproduzione distinte per sorgenti di riproduzione diverse. Questo menu consente una facile configurazione delle impostazioni durante la riproduzione.

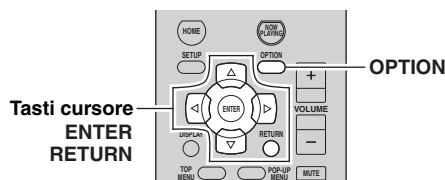

1 Premere OPTION.



2 Utilizzare i tasti cursore per selezionare una voce e premere ENTER.



Per tornare allo stato precedente durante le operazioni nel menu, premere RETURN.

3 Utilizzare i tasti cursore (◀ / ▶) per selezionare un'impostazione.

4 Per uscire dal menu, premere OPTION.

Voci del menu OPTION



Le voci disponibili variano a seconda della sorgente di ingresso selezionata.

Voce	Funzione	Pagina
Volume Trim	Corregge le differenze di volume tra le sorgenti di ingresso.	30
Signal Info	Visualizza le informazioni sul segnale audio.	30
Auto Preset	Registra automaticamente come preselezionate le stazioni radio FM che emettono segnali forti.	18
Clear Preset	Cancella le stazioni radio registrate nei numeri di preselezione.	19
TrafficProgram	Ricerca automaticamente le stazioni con informazioni sul traffico.	20
Repeat	Configura l'impostazione della riproduzione ripetuta per l'iPod, il dispositivo di memorizzazione USB o il server multimediale.	22, 24, 26
Shuffle	Configura l'impostazione della riproduzione shuffle per l'iPod, il dispositivo di memorizzazione USB o il server multimediale.	22, 24, 26
Vol.Interlock	Attiva/disattiva i controlli del volume da iTunes/iPod tramite AirPlay.	30

■ Volume Trim

Corregge le differenze di volume tra le sorgenti di ingresso. Se le differenze di volume sono fastidiose quando si passa a una nuova sorgente di ingresso, utilizzare questa funzione per correggerle.



Questa impostazione è applicata separatamente a tutte le sorgenti di ingresso.

Intervallo di impostazione

Da -10,0 dB a +10,0 dB (con incrementi di 0,5 dB)

Impostazione predefinita

0,0 dB

■ Signal Info

Visualizza le informazioni sul segnale audio.

Scelte

FORMAT	Formato audio del segnale di ingresso.
CHAN	Se l'ingresso è diverso da audio a due canali, apparirà il simbolo "---".
SAMPL	Il numero di campioni al secondo del segnale digitale di ingresso.



Per cambiare le informazioni sul display anteriore, premere ripetutamente i tasti cursore (Δ / ▽).

■ Vol.Interlock

Attiva/disattiva i controlli del volume da iTunes/iPod tramite AirPlay.

Impostazioni

Off	Disattiva i controlli del volume da iTunes/iPod.
Ltd (impostazione predefinita)	Attiva i controlli del volume da iTunes/iPod entro una gamma limitata (da -80,0 dB a 0,0 dB e mute)
Full	Attiva i controlli del volume da iTunes/iPod a tutta gamma (da -80,0 dB a +16,5 dB e mute)

Configurazione di varie funzioni (menu SETUP)

È possibile configurare le varie funzioni dell'unità.

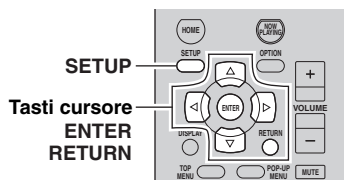

1 Premere SETUP.



2 Utilizzare i tasti cursore (Δ / ▽) per selezionare un menu.



3 Premere ENTER.



4 Utilizzare i tasti cursore (◀ / ▶) per selezionare un'impostazione e premere ENTER.



Per tornare allo stato precedente durante le operazioni nel menu, premere RETURN.

5 Per uscire dal menu, premere SETUP.

Voci del menu SETUP

Voce del menu	Funzione	Pagina
Information	Mostra le informazioni di rete per l'unità.	32
IP Address	Configura i parametri di rete (per es. l'indirizzo IP).	32
MAC Filter	Imposta il filtro per gli indirizzi MAC per limitare l'accesso all'unità da altri dispositivi di rete.	32
DMC Control	Determina se consentire l'uso di un Digital Media Controller (DMC) compatibile con DLNA per controllare la riproduzione.	32
NET Standby	Determina se attivare/disattivare la funzione che accende l'unità da altri dispositivi di rete.	32
Network Name	Modifica il nome della rete (il nome dell'unità sulla rete) visualizzato su altri dispositivi di rete.	33
Update	Aggiorna il firmware attraverso la rete.	33
Max Volume	Imposta il volume massimo in modo da evitare livelli sonori eccessivi.	33
Initial Volume	Imposta il volume iniziale all'accensione del ricevitore.	33
AutoPowerStdby	Imposta il periodo di tempo per la funzione di standby automatico.	33
ECO Mode	Attiva/disattiva la modalità ECO (modalità di risparmio energetico).	33
DC OUT	Seleziona la modalità di alimentazione mediante la presa DC OUT.	33

Network Setup

Configura le impostazioni di rete.

Information

Mostra le informazioni di rete per l'unità.

NewFwAvailable	Appare nel caso sia disponibile un aggiornamento del firmware dell'unità (pag.39).
STATUS	Lo stato di collegamento della presa NETWORK.
MAC	Indirizzo MAC.
IP	Indirizzo IP.
SUBNET	Maschera di sottorete.
GTWY	L'indirizzo IP del gateway predefinito.
DNS P	L'indirizzo IP del server DNS principale.
DNS S	L'indirizzo IP del server DNS secondario.
VTUNER	ID della radio Internet (vTuner)

IP Address

Configura i parametri di rete (per es. l'indirizzo IP).

DHCP

Determina se utilizzare un server DHCP.

Off	Non utilizza un server DHCP. Configurare i parametri di rete manualmente. Per ulteriori informazioni, vedere "Impostazioni manuali di rete".
On (impostazione predefinita)	Utilizza un server DHCP per ottenere automaticamente i parametri di rete (per es. l'indirizzo IP) dell'unità.

Impostazioni manuali di rete

1 Impostare "DHCP" su "Off".

2 Utilizzare i tasti cursore (Δ / ∇) per selezionare un tipo di parametro.

Address	Specifica un indirizzo IP.
Subnet Mask	Specifica una maschera di sottorete.
Default Gateway	Specifica l'indirizzo IP del gateway predefinito.
DNS Server(P)	Specifica l'indirizzo IP del server DNS principale.
DNS Server(S)	Specifica l'indirizzo IP del server DNS secondario.

3 Utilizzare i tasti cursore (\leftarrow / \rightarrow) per selezionare la posizione di modifica.



(Esempio: impostazione Indirizzo IP)

Utilizzare i tasti cursore (\leftarrow / \rightarrow) per passare da un segmento all'altro dell'indirizzo (Address1, Address2...).

4 Utilizzare i tasti cursore (Δ / ∇) o i tasti numerici per modificare un valore.

5 Per uscire dal menu, premere SETUP.

MAC Filter

Imposta il filtro per gli indirizzi MAC per limitare l'accesso all'unità da altri dispositivi di rete.

Filter

Attiva/disattiva il filtro dell'indirizzo MAC.

Off (impostazione predefinita)	Disattiva il filtro dell'indirizzo MAC.
On	Attiva il filtro dell'indirizzo MAC. In "Mac Address 01-10", specificare gli indirizzi MAC dei dispositivi di rete che potranno accedere all'unità.

Impostazioni del filtro dell'indirizzo MAC.

1 Impostare "Filter" su "On".

2 Utilizzare i tasti cursore (Δ / ∇) per selezionare un numero di indirizzo MAC (da 01 a 10).

3 Utilizzare i tasti cursore (\leftarrow / \rightarrow) per spostare la posizione di modifica e i tasti cursore (Δ / ∇) per selezionare un valore.

4 Per uscire dal menu, premere SETUP.



Quando si utilizza "AirPlay" (pag.28) e "DMC Control" (pag.32), non è possibile limitare l'accesso di dispositivi di rete indipendentemente dal filtro dell'indirizzo MAC.

DMC Control

Determina se consentire l'uso di un Digital Media Controller (DMC) compatibile con DLNA per controllare la riproduzione.

Disable	Non consente l'uso di controller DMC per controllare la riproduzione.
Enable (impostazione predefinita)	Consente l'uso di controller DMC per controllare la riproduzione.



Un Digital Media Controller (DMC) è un dispositivo in grado di controllare altri dispositivi di rete. Se si attiva questa funzione, è possibile controllare la riproduzione dell'unità da controller DMC (per es. Windows Media Player 12) sulla stessa rete.

NET Standby

Determina se l'unità può essere accesa con i comandi di altri dispositivi di rete (standby di rete).

Off (impostazione predefinita)	Disattiva la funzione di standby di rete.
On	Attiva la funzione di standby di rete. (L'unità consuma più potenza rispetto al caso in cui "Off" sia selezionato.)

■ Network Name

Modifica il nome della rete (il nome dell'unità sulla rete) visualizzato su altri dispositivi di rete.

1 Selezionare "Network Name".



2 Premere ENTER per accedere alla schermata di modifica del nome.



Network Name

3 Utilizzare i tasti cursore (</>) per spostare la posizione di modifica e i tasti cursore (Δ / ▽) per selezionare un carattere.



4 Per confermare il nuovo nome, premere ENTER.

5 Per uscire dal menu, premere SETUP.

■ Update

Aggiorna il firmware attraverso la rete.

Perform Update	Avvia la procedura per aggiornare il firmware dell'unità. Per maggiori dettagli, vedere "Aggiornamento del firmware dell'unità attraverso la rete." (pag.39).
Version	Visualizza la versione del firmware installato sull'unità.
ID	Visualizza il numero di ID di sistema.

Max Volume

Imposta il volume massimo in modo da evitare livelli sonori eccessivi.

Intervallo di impostazione

DA -30,0 dB a +15,0 dB (con incrementi di 5,0 dB), +16,5 dB

Impostazione predefinita

+16,5 dB

Initial Volume

Imposta il volume iniziale all'accensione del ricevitore.

Off (impostazione predefinita)	Imposta il livello di volume proprio dell'unità al momento dell'ultima attivazione della modalità standby.
Mute	Imposta l'unità per la disattivazione dell'uscita audio.
Da -80,0 dB a +16,5 dB (con incrementi di 0,5 dB)	Imposta il livello di volume specificato.

AutoPowerStdby

Imposta il periodo di tempo per la funzione di standby automatico. Se non si utilizza l'unità per il periodo di tempo specificato, l'unità entra automaticamente in modalità standby.

Off	Non imposta automaticamente l'unità in modalità standby.
2 hours, 4 hours, 8 hours (impostazione predefinita), 12 hours	Imposta l'unità in modalità standby se non la si utilizza per il tempo specificato. Ad esempio, quando è selezionata la voce "2 hours", l'unità entra in modalità standby se non viene utilizzata per 2 ore.



Immediatamente prima dell'attivazione della modalità standby per l'unità, sul display anteriore viene visualizzato "AutoPowerStdby" e viene avviato il conto alla rovescia.

ECO Mode

Attiva/disattiva la modalità ECO (risparmio energetico). Quando la modalità ECO è attiva, è possibile ridurre il consumo di energia dell'unità.

Off (impostazione predefinita)	Disattiva la modalità ECO.
On	Attiva la modalità ECO.

Note

- Ricordare di premere ENTER per riavviare l'unità dopo aver selezionato un'impostazione. La nuova impostazione diventerà effettiva dopo il riavvio dell'unità.
- Quando "ECO Mode" è impostato su "On", è possibile che il display anteriore diventi scuro.
- Se si vuole riprodurre l'audio ad alto volume, impostare "ECO Mode" su "Off".

DC OUT

Configura le impostazioni della presa DC OUT.

Power Mode

Seleziona la modalità di alimentazione per l'accessorio Yamaha AV collegato alla presa DC OUT.

Cont (impostazione predefinita)	Fornisce l'alimentazione mediante la presa DC OUT in modo continuo indipendentemente dallo stato di alimentazione (on/standby) dell'unità.
Sync	Fornisce l'alimentazione mediante la presa DC OUT solo quando l'unità è accesa.

Configurazione delle impostazioni di sistema (menu **ADVANCED SETUP**)

Configurare le impostazioni di sistema dell'unità mediante il display anteriore.

1 Spegner l'unità.

2 Tenere premuto **RETURN** sul pannello anteriore e premere **⏻** (accensione).

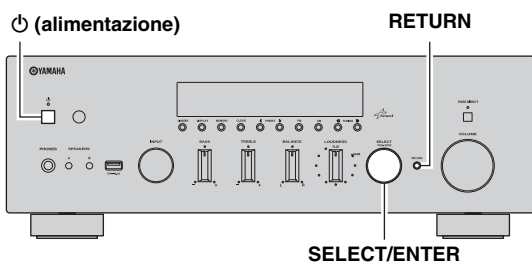

3 Ruotare **SELECT/ENTER** per selezionare una voce.

4 Premere **SELECT/ENTER** per selezionare un'impostazione.

5 Premere **⏻** (accensione) per spegnere l'unità e riaccenderla.

Le nuove impostazioni diventano effettive.

Voci del menu **ADVANCED SETUP**

Voce	Funzione	Pagina
SP IMP.	Modifica l'impostazione dell'impedenza dei diffusori.	34
REMOTE ID	Seleziona l'ID del telecomando dell'unità.	34
INIT	Ripristina le impostazioni predefinite.	35
UPDATE	Aggiorna il firmware.	35
VERSION	Controlla la versione del firmware installato sull'unità.	35

Modifica dell'impostazione dell'impedenza dei diffusori (**SP IMP.**)

SP IMP. " 8ΩMIN

Modificare le impostazioni dell'impedenza dei diffusori dell'unità a seconda dell'impedenza dei diffusori collegati.

Impostazioni

4 Ω MIN	Selezionare questa opzione se all'unità si collegano diffusori a 4 ohm.
8 Ω MIN (impostazione predefinita)	Selezionare questa opzione se all'unità si collegano diffusori a 8 ohm o più.

Selezione dell'ID del telecomando (**REMOTE ID**)

REMOTE ID " ID2

Modificare l'ID del telecomando dell'unità in modo che corrisponda a quello del telecomando (impostazione predefinita: ID2). Se si utilizzano vari ricevitori Yamaha AV si può impostare ciascun telecomando con un ID di telecomando unico per il ricevitore corrispondente.

Impostazioni

ID1, ID2 (impostazione predefinita)

■ Modifica dell'ID del telecomando

1 Per selezionare ID1, tenere premuto l'ID e il tasto numerico "1" per più di 3 secondi. Per selezionare ID2, tenere premuto l'ID e il tasto numerico "2" per più di 3 secondi.

Dopo aver registrato il codice del telecomando, "Rem: Success" appare sul display anteriore.

Se sul display anteriore appare "Rem: Fail", la registrazione non è andata a buon fine. Ripetere la procedura a partire dal Punto 1.



I codici di telecomando registrati (pag.36) non vengono cancellati anche se si cambia l'ID del telecomando.

Ripristino delle impostazioni predefinite (INIT)

INIT " " " " CANCEL

Ripristina le impostazioni predefinite per l'unità.

Scelte

ALL	Ripristina le impostazioni predefinite per l'unità.
CANCEL	Non effettua l'inizializzazione.

Aggiornamento del firmware (UPDATE)

UPDATE " " " " " " USB

A seconda delle esigenze, verranno pubblicati nuovi firmware con funzioni aggiuntive o miglioramenti del prodotto. Gli aggiornamenti possono essere scaricati dal nostro sito Web. Se l'unità è collegata a Internet, è possibile scaricare il firmware dalla rete. Per ulteriori informazioni, fare riferimento alle informazioni contenute negli aggiornamenti.

■ Procedura di aggiornamento del firmware

Non eseguire questa procedura se non occorre aggiornare il firmware. Inoltre, leggere le informazioni fornite con gli aggiornamenti prima di aggiornare il firmware.

- 1 Premere ripetutamente SELECT/ENTER per selezionare "USB" o "NETWORK" e premere DISPLAY per avviare l'aggiornamento del firmware.**

Scelte

USB	Aggiorna il firmware mediante un dispositivo di memorizzazione USB.
NETWORK	Aggiorna il firmware attraverso la rete.



Se l'unità rileva un firmware più aggiornato nella rete, comparirà "NewFwAvailable" nella voce "Information" del menu "Network Setup". In questo caso, è possibile aggiornare il firmware dell'unità seguendo la procedura descritta in "Aggiornamento del firmware dell'unità attraverso la rete." (pag.39).

Controllo della versione del firmware (VERSION)

VERSION " " " " " " XX.XX

Controllare la versione del firmware installato sull'unità.



- È possibile anche controllare la versione del firmware alla voce "Update" (pag.33) del menu "SETUP".
- La visualizzazione della versione del firmware potrebbe richiedere alcuni istanti.

Controllo di dispositivi esterni con il telecomando

In caso si sia registrato il codice di telecomando del dispositivo esterno, è possibile utilizzare il telecomando dell'unità per utilizzare dispositivi esterni (per es. i lettori CD).

Note

- Non è possibile controllare dispositivi che non dispongono di un sensore per telecomando.
- Verificare che l'ID del telecomando del dispositivo esterno sia impostato su "ID1". Se è selezionato un altro ID, è possibile che le operazioni del telecomando non funzionino correttamente.
- Se il telecomando dell'unità rimane senza batterie per più di 2 minuti, è possibile che i codici registrati vengano cancellati. In questo caso, inserire delle batterie nuove e impostare di nuovo i codici.

Registrazione del codice del telecomando per una TV

È possibile utilizzare il telecomando dell'unità per controllare una TV se si è registrato il corrispondente codice del telecomando.



È possibile anche registrare il codice di telecomando per la TV nei tasti di selezione ingresso (pag.37). Ciò consentirà di utilizzare i tasti cursore o numerici per controllare la TV (è possibile che questa funzione non sia disponibile per alcuni modelli di TV).

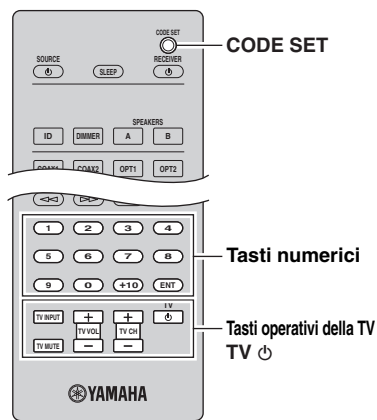

4 Utilizzare i tasti numerici per immettere il codice a quattro cifre del telecomando.

Dopo aver registrato il codice del telecomando, "Rem: Success" appare sul display anteriore.

Se sul display anteriore appare "Rem: Fail", la registrazione non è andata a buon fine. Ripetere la procedura a partire dal Punto 2.

Operazioni sulla TV

Dopo aver registrato il codice di telecomando per la TV, è possibile controllarla utilizzando i tasti operativi della TV, a prescindere dalla sorgente di ingresso selezionata sull'unità.

Tasti operativi della TV	INPUT	Cambia gli ingressi video della TV.
	MUTE	Disattiva l'uscita audio della TV.
	TV VOL	Regola il volume della TV.
	TV CH	Cambia i canali della TV
	TV	Accende e spegne la TV.

1 Consultare "LISTA DEI CODICI DI TELECOMANDO" (alla fine del manuale) per scoprire il codice del telecomando della TV.



Se esistono vari codici di telecomando, registrare il primo codice nell'elenco. Se non funziona correttamente, provare gli altri codici.

2 Premere CODE SET utilizzando un oggetto appuntito, per esempio la punta di una penna a sfera.

Eeguire ognuno dei seguenti punti in 1 minuto. In caso contrario, l'impostazione verrà automaticamente annullata. In tal caso, ripetere le operazioni a partire dal Punto 2.

3 Premere TV .

Registrazione dei codici di telecomando per i dispositivi di riproduzione

È possibile utilizzare il telecomando dell'unità per controllare i dispositivi di riproduzione se si sono registrati i corrispondenti codici dei telecomandi. È possibile utilizzare anche i tasti di selezione ingresso per cambiare i dispositivi di riproduzione controllati dal telecomando, poiché i rispettivi codici di telecomando sono assegnati ai tasti in questione.

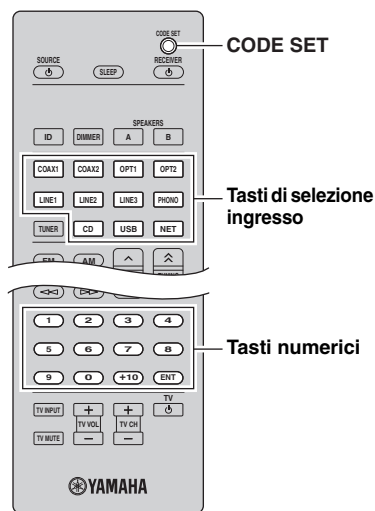

Operazioni sul dispositivo di riproduzione

Dopo aver registrato il codice di telecomando per il dispositivo di riproduzione, è possibile controllarlo utilizzando i seguenti tasti dopo aver selezionato la sorgente di ingresso o la scena.

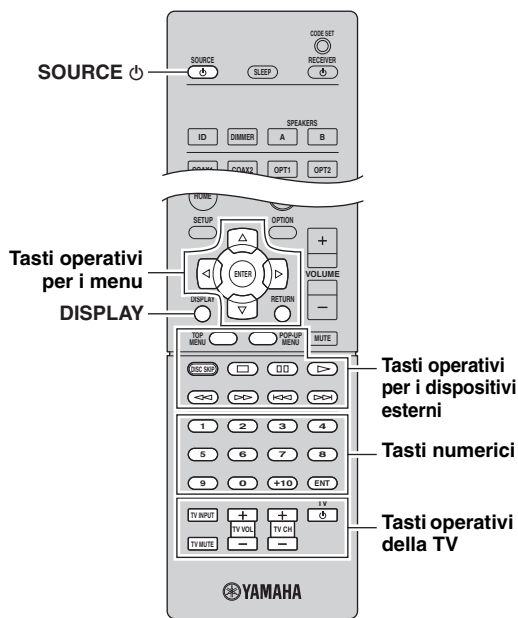

- 1 Consultare "LISTA DEI CODICI DI TELECOMANDO" (alla fine del manuale) per scoprire il codice del telecomando del dispositivo di riproduzione.



Se esistono vari codici di telecomando, registrare il primo codice nell'elenco. Se non funziona correttamente, provare gli altri codici.

- 2 Premere **CODE SET** utilizzando un oggetto appuntito, per esempio la punta di una penna a sfera.

Eseguire ognuno dei seguenti punti in 1 minuto. In caso contrario, l'impostazione verrà automaticamente annullata. In tal caso, ripetere le operazioni a partire dal Punto 2.

- 3 Premere il tasto di selezione ingresso.

Ad esempio, premere CD per impostare il codice di telecomando per il dispositivo di riproduzione collegato alla presa CD.

- 4 Utilizzare i tasti numerici per immettere il codice a quattro cifre del telecomando.

Dopo aver registrato il codice del telecomando, "Rem: Success" appare sul display anteriore. Se sul display anteriore appare "Rem: Fail", la registrazione non è andata a buon fine. Ripetere la procedura a partire dal Punto 2.

SOURCE	Accende e spegne il dispositivo di riproduzione.	
Tasti operativi per i menu	Tasti cursore	Selezionano una voce.
	ENTER	Conferma l'opzione selezionata.
	RETURN	Ritorna allo stato precedente.
DISPLAY	Cambia le informazioni sul display.	
Tasti operativi per i dispositivi esterni	TOP MENU	Visualizza il menu principale.
	POP-UP MENU	Visualizza il menu a comparsa.
		Arresta la riproduzione.
		Arresta temporaneamente la riproduzione.
		Avvia la riproduzione del brano o del video selezionato.
		Ricerca avanti o indietro (tenendo premuto il pulsante).
		Ricerca avanti o indietro (tenendo premuto il pulsante).
		Salta avanti o indietro.
		Salta avanti o indietro.
Tasti numerici	Consentono di immettere valori numerici.	
Tasti operativi della TV	Controllano la TV (pag.36).	

Nota

Questi tasti funzionano solo se la funzione corrispondente è disponibile sul dispositivo di riproduzione e se questo può essere controllato con un telecomando a infrarossi.

Reimpostazione dei codici di telecomando

È possibile anche reimpostare i valori di fabbrica dei codici di telecomando registrati in ogni tasto di selezione ingresso.

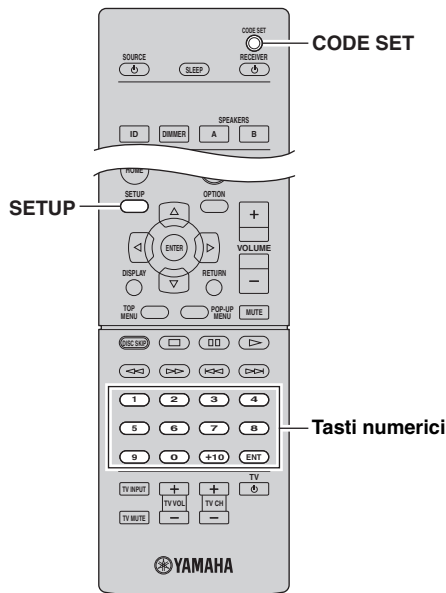

1 Premere CODE SET utilizzando un oggetto appuntito, per esempio la punta di una penna a sfera.

Eeguire ognuno dei seguenti punti in 1 minuto. In caso contrario, l'impostazione verrà automaticamente annullata. In tal caso, ripetere le operazioni a partire dal Punto 1.

2 Premere SETUP.

3 Utilizzare i tasti numerici per immettere "9981".

Dopo aver registrato il codice del telecomando, "Rem: Success" appare sul display anteriore. Se sul display anteriore appare "Rem: Fail", la registrazione non è andata a buon fine. Ripetere la procedura a partire dal Punto 1.

Aggiornamento del firmware dell'unità attraverso la rete.

A seconda delle esigenze, verranno pubblicati nuovi firmware con funzioni aggiuntive o miglioramenti del prodotto. Se l'unità è collegata a Internet, è possibile scaricare il firmware dalla rete e aggiornarlo.

Note

- Non utilizzare l'unità o scollegare il cavo di alimentazione o di rete durante l'aggiornamento del firmware. L'aggiornamento del firmware richiede circa 20 minuti o più, a seconda della velocità della connessione Internet.
- Se l'unità è collegata alla rete wireless mediante una scheda di rete wireless, potrebbe non essere possibile aggiornare la rete a seconda dello stato della connessione wireless. In questo caso aggiornare il firmware utilizzando il dispositivo di memorizzazione USB (pag.35).



È possibile anche aggiornare il firmware utilizzando il dispositivo di memorizzazione USB dal menu "ADVANCED SETUP" (pag.35).

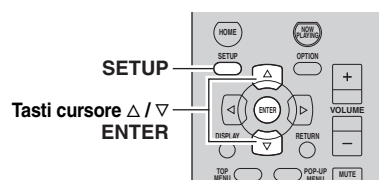

7 Se sul display anteriore compare "UPDATE SUCCESS", premere (accensione) sul pannello anteriore.

L'aggiornamento del firmware è completato.

1 Premere SETUP.

2 Utilizzare i tasti cursore per selezionare "Network Setup" e premere ENTER.

3 Utilizzare i tasti cursore per selezionare "Information" e premere ENTER.

Se un nuovo firmware è disponibile, "NewFwAvailable" apparirà sul display anteriore.



4 Premere RETURN per ritornare allo stato precedente.

5 Utilizzare i tasti cursore per selezionare "Update" e premere ENTER.



6 Per avviare l'aggiornamento, premere ENTER.

L'unità si riavvia e inizia l'aggiornamento.



Per annullare l'operazione senza aggiornare il firmware, premere SETUP.

Risoluzione dei problemi

Fare riferimento alla seguente tabella se l'unità non funziona correttamente. Se il problema riscontrato non fosse presente nell'elenco o se i rimedi proposti non fossero di aiuto, mettere l'unità in standby, scollegare il cavo di alimentazione e mettersi in contatto col rivenditore autorizzato o centro assistenza Yamaha più vicino.

■ Generale

Problema	Causa	Rimedio	Vedere pagina
L'unità non si accende.	Il circuito di protezione è entrato in funzione 3 volte di seguito. Se l'unità è in questa condizione, l'indicatore di standby dell'unità lampeggia quando si cerca di operare l'accensione.	La funzione di accensione dell'unità viene disattivata come misura di sicurezza. Contattare il rivenditore Yamaha o il centro d'assistenza più vicino per riparare l'unità.	—
	Il cavo di alimentazione non è collegato o la spina non è bene inserita.	Collegare il cavo di alimentazione in modo stabile.	—
	L'impostazione di impedenza non è corretta.	Impostare l'impedenza in modo che corrisponda ai diffusori.	11
	Il circuito di protezione è stato attivato a causa di un corto circuito, o altro.	Verificare che i cavi dei diffusori non si tocchino e quindi riaccendere l'unità.	10
	L'unità è stata esposta a forti scariche elettriche (ad esempio fulmini o elettricità statica).	Impostare l'unità in modalità standby, disconnettere il cavo di alimentazione e attendere 30 secondi prima di ricollegarlo e utilizzare normalmente l'unità.	—
Nessun suono	Collegamenti errati dei cavi ai connettori di ingresso o uscita.	Collegare correttamente i cavi. Se il problema persiste, i cavi potrebbero essere difettosi.	10
	Non è stata selezionata alcuna sorgente di ingresso valida.	Selezionare una sorgente di ingresso valida con il selettore INPUT sul pannello anteriore (o uno dei pulsanti di selezione della sorgente di ingresso sul telecomando).	14
	Gli interruttori SPEAKERS A/B non sono stati impostati correttamente.	Attivare il corrispondente interruttore SPEAKERS A o SPEAKERS B.	14
	Le connessioni dei diffusori non sono stabili.	Assicurare le connessioni.	10
	L'uscita è stata esclusa.	Disabilitare l'esclusione.	8
	L'impostazione dei parametri Max volume o Initial volume è troppo bassa.	Impostare i parametri su valori più alti.	33
	Il dispositivo corrispondente alla sorgente di ingresso selezionata è spento o non è in riproduzione.	Accendere il dispositivo e assicurarsi che sia in riproduzione.	—
	L'uscita audio di un dispositivo connesso all'ingresso audio digitale (prese COAXIAL 1-2/OPTICAL 1-2) è impostato su un valore diverso da PCM.	Impostare l'uscita audio del dispositivo connesso su PCM.	—
Il suono si interrompe all'improvviso.	Il circuito di protezione è stato attivato a causa di un corto circuito, o altro.	Impostare l'impedenza dei diffusori in modo che corrisponda a quella dei diffusori in uso.	11
		Verificare che i cavi dei diffusori non si tocchino e quindi riaccendere l'unità.	10
	L'unità si scalda troppo.	Verificare di non aver ostruito le prese d'aria sul pannello superiore.	—
	È stata attivata la funzione di spegnimento automatico.	Impostare lo spegnimento automatico (voce "AutoPowerStdy" nel menu "SETUP") su un valore maggiore o disattivarlo del tutto.	34
Si riesce a sentire un solo diffusore.	Collegamenti dei cavi errati.	Collegare correttamente i cavi. Se il problema persiste, i cavi potrebbero essere difettosi.	10
	Impostazione non corretta del controllo BALANCE.	Impostare il controllo BALANCE nella posizione appropriata.	15

Problema	Causa	Rimedio	Vedere pagina
Mancano i bassi e il suono sembra piatto.	I poli + e – dei cavi sono stati invertiti sull'amplificatore o sui diffusori.	Collegare i poli dei diffusori prestando attenzione alle fasi + e –.	10
Si sente un ronzio.	Collegamenti dei cavi errati.	Collegare i connettori audio in modo stabile. Se il problema persiste, i cavi potrebbero essere difettosi.	10
	Il giradischi non è stato connesso al terminale GND.	Eseguire il collegamento GND tra il giradischi e l'unità.	10
Il disco viene riprodotto a un volume troppo basso.	Il disco è riprodotto su un giradischi con una cartuccia MC.	Il giradischi dovrebbe essere collegato all'unità tramite un amplificatore MC.	—
Il suono ascoltato con le cuffie inserite nel lettore CD o nella piastra a cassette collegati all'unità è scadente.	L'unità è spenta, oppure si trova in modalità standby.	Accendere l'unità.	14
Il livello del suono è basso.	La funzione di controllo Loudness è stata attivata.	Abbassare il volume, impostare il controllo LOUDNESS in posizione FLAT e regolare nuovamente il volume.	15

■ Sintonizzatore

Problema		Causa	Rimedio	Vedere pagina
FM	Ricezione stereo in FM disturbata.	Le caratteristiche delle trasmissioni stereo in FM possono causare questo problema se l'emittente è troppo lontana o la ricezione dell'antenna è scadente.	Controllare i collegamenti dell'antenna. Provare a utilizzare un'antenna FM direzionale di alta qualità.	12
			Passare alla modalità mono.	17
	Il segnale è distorto e la ricezione non migliora neppure con una buona antenna FM.	Ci sono interferenze dovute a percorsi multipli.	Regolare la posizione dell'antenna in modo da eliminare le interferenze da percorsi multipli.	—
	Non si riesce a sintonizzarsi sulla stazione con la ricerca automatica.	Il segnale è troppo debole.	Provare a utilizzare un'antenna FM direzionale di alta qualità. Provare a utilizzare la sintonizzazione manuale.	12 17
FM/AM	Viene visualizzato NO PRESETS.	Non è stata memorizzata alcuna stazione.	Memorizzare le stazioni sui numeri di preselezione prima di procedere oltre.	18
	Viene visualizzato WRONG STATION.	È stata specificata una frequenza FM/AM errata.	Immettere una frequenza ricevibile dal sintonizzatore.	17
AM	Non si riesce a sintonizzarsi sulla stazione con la ricerca automatica.	Il segnale è debole o i collegamenti dell'antenna scadenti.	Stringere i collegamenti dell'antenna AM e orientarla nel modo migliore. Provare a utilizzare la sintonizzazione manuale.	— 17
	Impossibile memorizzare automaticamente in preselezione le stazioni radio.	L'assegnazione automatica delle stazioni AM ai numeri di preselezione non è disponibile.	Utilizzare la preselezione manuale.	18
	Ci sono continui crepitii e fruscii.	I rumori possono essere causati da fulmini, lampade a fluorescenza, motori, termostati e altri apparecchi elettrici.	Provare a utilizzare un'antenna esterna e un cavo di messa a terra. Anche se questo può aiutare, è tuttavia difficile eliminare totalmente il rumore.	—
	Si sentono ronzii e sibili.	C'è un televisore acceso nelle vicinanze.	Allontanare l'unità dal televisore.	—

■ USB e rete

Problema	Causa	Rimedio	Vedere pagina
L'unità non rileva il dispositivo USB.	Il dispositivo USB non è collegato saldamente alla presa USB.	Spegnere l'unità, ricollegare il dispositivo USB e riaccendere l'unità.	—
	Il file system del dispositivo USB non è FAT 16 o FAT 32.	Utilizzare un dispositivo USB con formato FAT 16 o FAT 32.	—
Non è possibile visualizzare le cartelle e i file nel dispositivo USB.	I dati nel dispositivo USB sono protetti da crittografia.	Utilizzare un dispositivo USB senza funzione di crittografia.	—
La funzione di rete non è attiva.	I parametri di rete (indirizzo IP) non sono stati ottenuti correttamente.	Attivare la funzione del server DHCP sul router e impostare "DHCP" nel menu "SETUP" su "On" sull'unità. Se si desidera configurare manualmente i parametri di rete, assicurarsi di utilizzare un indirizzo IP non utilizzato da altri dispositivi nella rete.	32
L'unità non rileva il PC.	L'impostazione di condivisione multimediale è errata.	Configurare l'impostazione di condivisione e selezionare l'unità come dispositivo con cui vengono condivisi i contenuti musicali.	—
	Alcuni software di protezione installati sul PC potrebbero bloccare l'accesso dell'unità al PC.	Controllare le impostazioni del software di protezione installato sul PC.	—
	L'unità e il PC non si trovano sulla stessa rete.	Controllare i collegamenti di rete e le impostazioni del router per connettere unità e PC sulla stessa rete.	13
	Il filtro dell'indirizzo MAC è attivo sull'unità.	In "MAC Filter" nel menu "SETUP", disattivare il filtro dell'indirizzo MAC o specificare l'indirizzo MAC del PC affinché il PC possa accedere all'unità.	32
I file nel PC non possono essere visualizzati o riprodotti.	I file non sono supportati dall'unità o dal server multimediale.	Utilizzare file con un formato supportato sia dall'unità che dal server multimediale. Per informazioni sui formati dei file supportati dall'unità, vedere "Riproduzione di brani musicali memorizzati sui server multimediali (PC/NAS)".	25
Non è possibile riprodurre la radio su Internet.	La stazione radio Internet selezionata non è momentaneamente disponibile.	È possibile che si sia presentato un problema di rete per la stazione radio, o che il servizio sia stato interrotto. Provare a sintonizzarsi più tardi o scegliere un'altra stazione.	—
	La stazione radio Internet selezionata trasmette solo silenzio.	Alcune stazioni radio su Internet trasmettono solo silenzio in determinati orari del giorno. Provare a sintonizzarsi più tardi o scegliere un'altra stazione.	—
	L'accesso alla rete è limitato dalle impostazioni del firewall nei dispositivi di rete (per es. il router).	Controllare le impostazioni del firewall nei dispositivi di rete. La radio su Internet può essere riprodotta solo se passa attraverso la porta indicata da ciascuna stazione radio. Il numero della porta varia a seconda della stazione radio.	—
L'applicazione per smartphone/tablet "NP Controller" non rileva l'unità.	Il filtro dell'indirizzo MAC è attivo sull'unità.	In "MAC Filter" nel menu "Network Setup", disattivare il filtro dell'indirizzo MAC o specificare l'indirizzo MAC del PC affinché lo smartphone o il tablet possa accedere all'unità.	32
	L'unità e lo smartphone/tablet non si trovano sulla stessa rete.	Controllare i collegamenti di rete e le impostazioni del router per connettere unità e smartphone/tablet sulla stessa rete.	—
L'aggiornamento via rete del firmware non è andato a buon fine.	Potrebbe non essere possibile aggiornare a causa delle condizioni della rete.	Aggiornare il firmware mediante un dispositivo di memorizzazione USB.	35

■ Telecomando

Problema	Causa	Rimedio	Vedere pagina
Il telecomando non funziona correttamente.	Distanza eccessiva o angolo errato.	Il telecomando può operare entro una portata massima di 6 m e con un'angolazione massima di 30 gradi fuori asse dal pannello anteriore.	9
	La luce solare o l'illuminazione diretta (da una lampada a fluorescenza di tipo inverter o altro) colpisce il sensore a infrarossi dell'unità.	Spostare l'unità.	—
	Le batterie si stanno esaurendo.	Sostituire le batterie.	—
	Il numero di ID del telecomando e quello dell'unità non coincidono.	Cambiare il numero di ID del telecomando o dell'unità.	34
	Il codice di controllo remoto non è stato impostato correttamente.	Provare a specificare un altro codice dello stesso produttore utilizzando "LISTA DEI CODICI DI TELECOMANDO" che si trova alla fine del presente manuale.	—
	Anche impostando correttamente il codice di controllo remoto, alcuni modelli potrebbero non rispondere al telecomando.	Utilizzare il telecomando fornito con il dispositivo che si desidera controllare.	—
	Non è stato premuto il pulsante di selezione della sorgente di ingresso corrispondente al dispositivo che si sta tentando di controllare.	Premere il pulsante di selezione della sorgente di ingresso corrispondente al dispositivo che si desidera controllare, quindi premere i pulsanti del telecomando per controllarlo.	—

Indicazioni di errore sul display anteriore

Messaggio	Causa	Rimedio
Access denied	Accesso negato al PC.	Configurare le impostazioni di condivisione e selezionare l'unità come dispositivo con cui vengono condivisi i contenuti musicali (pag.25).
Access error	L'unità non è in grado di accedere al dispositivo USB.	Spegnere l'unità e ricollegare il dispositivo USB. Se il problema persiste, provare a utilizzare un altro dispositivo USB.
	L'unità non è in grado di accedere all'iPod.	Spegnere e riaccendere l'iPod.
	L'iPod collegato non è supportato dall'unità.	Utilizzare un iPod supportato dall'unità (pag.21).
	Si è verificato un problema con il percorso di segnale nel collegamento dalla rete all'unità.	Verificare che il router e il modem siano accesi. Controllare il collegamento tra l'unità e il router o l'hub (pag.13).
Check SP Wires	Corto circuito dei cavi dei diffusori.	Attorcigliare saldamente i fili scoperti dei cavi e collegare in modo adeguato l'unità e diffusori.
No content	La cartella selezionata non contiene file riproducibili.	Selezionare una cartella che contiene file supportati dall'unità.
No device	L'unità non è in grado di rilevare il dispositivo USB.	Spegnere l'unità e ricollegare il dispositivo USB. Se il problema persiste, provare a utilizzare un altro dispositivo USB.
	L'unità non è in grado di rilevare l'iPod.	Spegnere e riaccendere l'iPod.
Please wait	L'unità si sta preparando per il collegamento alla rete.	Aspettare fino alla scomparsa del messaggio. Se il messaggio persiste oltre 3 minuti, spegnere e riaccendere l'unità.
RemID Mismatch	Gli ID telecomando dell'unità principale e del telecomando non corrispondono.	Modificare l'ID dell'unità principale o del telecomando (pag.34).
Unable to play	L'unità non è in grado di riprodurre i brani memorizzati nell'iPod.	Controllare i dati dei brani musicali. Se non possono essere riprodotti sull'iPod stesso, è possibile che i dati o l'area di memorizzazione siano danneggiati.
	L'unità non è in grado di riprodurre i brani musicali memorizzati sul PC.	Controllare se il formato dei file che si tenta di riprodurre è supportato dall'unità. Per informazioni sui formati supportati dall'unità, vedere "Riproduzione di brani musicali memorizzati sui server multimediali (PC/NAS)" (pag.25). Se il formato del file è supportato dall'unità eppure non è possibile riprodurre alcun file, la rete potrebbe essere sovraccarica a causa di un traffico eccessivo.
Version error	L'aggiornamento del firmware non è andato a buon fine.	Aggiornare nuovamente il firmware.

Marchi di fabbrica



“Made for iPod”, “Made for iPhone”, e “Made for iPad” indicano che un accessorio elettronico è stato progettato specificatamente per essere collegato all'iPod, all'iPhone o all'iPad e che lo sviluppatore ne certifica la conformità agli standard Apple.

Apple non è responsabile per l'uso di questo dispositivo né per la rispettiva conformità agli standard di sicurezza e normativi.

L'uso di questo accessorio con l'iPod, l'iPhone o l'iPad potrebbe influire negativamente sulle prestazioni wireless.

AirPlay, iPad, iPhone, iPod, iPod nano e iPod touch sono marchi di fabbrica di Apple Inc. registrati negli USA e in altri paesi.



Fraunhofer Institut
Integrierte Schaltungen

Sistema di codifica audio MPEG Layer-3 su licenza di Fraunhofer IIS and Thomson.



DLNA™ e DLNA CERTIFIED™ sono marchi di fabbrica o marchi registrati di Digital Living Network Alliance. Tutti i diritti riservati. L'uso non autorizzato è severamente proibito.

Windows™

Windows è un marchio di fabbrica di Microsoft Corporation negli USA ed in altri paesi.

Internet Explorer, Windows Media Audio e Windows Media Player sono marchi di fabbrica depositati o marchi di fabbrica di Microsoft Corporation negli Stati Uniti e/o in altri paesi.

Android™

Android è un marchio di fabbrica di Google Inc.



Il ricevitore supporta collegamenti di rete.

Dati tecnici

SEZIONE AUDIO

- Potenza di uscita RMS minima
(da 20 Hz a 20 kHz, 0,04% THD, 8 Ω) 80W + 80W
- Potenza dinamica per canale (IHF)
(8/6/4/2 Ω) 105/125/150/178 W
- Potenza massima per canale [solo modello per l'Europa]
(1 kHz, 0,7% THD, 4 Ω) 105 W
- Alimentazione IEC [solo modello per l'Europa]
(1 kHz, 0,04% THD, 8 Ω) 84 W
- Ampiezza di banda della potenza
(0,06% THD, 40W, 8 Ω) Da 10 Hz a 50 kHz
- Fattore di smorzamento (SPEAKERS A)
1 kHz, 8 Ω 150 o più
- Potenza di uscita massima effettiva (JEITA)
[Solo modelli per Asia e generici]
(1 kHz, 10% THD, 8 Ω) 115 W
- Sensibilità di ingresso/Impedenza di ingresso
PHONO (MM) 3,5 mV/47 kΩ
CD, ecc. 200 mV/47 kΩ
- Segnale di ingresso massimo
PHONO (MM) (1 kHz, 0,003% THD) 60 mV o più
CD, ecc. (1 kHz, 0,5% THD) 2,2 V o più
- Livello di uscita/Impedenza di uscita
CD, ecc. (ingresso 1 kHz, 200 mV)
REC OUT 200 mV/1,0 kΩ
Subwoofer OUT 4,0 V/1,2 kΩ
Frequenza di taglio 90 Hz
CD, ecc. (ingresso 1 kHz, 200 mV, 8 Ω)
PHONES 410 mV/470 Ω
- Risposta in frequenza
CD, ecc. (da 20 Hz a 20 kHz) 0 ± 0,5 dB
CD, ecc. PURE DIRECT attivato
(da 10 Hz a 100 kHz) 0 ± 1,0 dB
- Deviazione di equalizzazione RIAA
PHONO (MM) ± 0,5 dB
- Distorsione armonica totale
Da PHONO (MM) a REC
(da 20 Hz a 20 kHz, 3 V) 0,025% o meno
Da CD, ecc. a SPEAKERS
(da 20 Hz a 20 kHz, 40,0 W, 8 Ω) 0,015% o meno
- Rapporto segnale/rumore (IHF-A Network)
PHONO (MM) (5 mV ingresso in corto) 87 dB o più
CD, ecc., PURE DIRECT attivata
(200 mV ingresso in corto) 100 dB o più
- Rumore residuo (IHF-A network) 30 μV
- Separazione canali
CD, ecc. (5,1 kΩ ingresso in corto, 1/10 kHz) 65/50 dB o più
- Caratteristiche dei controlli di tono
BASS
Incremento/Taglio (20 Hz) ±10 dB
Frequenza di turnover 350 Hz
TREBLE
Incremento/Taglio (20 kHz) ±10 dB
Frequenza di turnover 3,5 kHz
- Controllo continuo loudness
Attenuazione (1 kHz) -30 dB
- Errore Gain tracking (da 16,4 a -80 dB) 0,5 dB o meno
- Ingresso digitale
OPTICAL
COAXIAL
Frequenza di campionamento audio supportata
..... Da 32kHz a 192kHz

SEZIONE FM

- Intervallo di sintonia
[Modelli per USA e Canada] Da 87,5 a 107,9 MHz
[Modelli per Asia e generali]
..... Da 87,5/87,50 a 108,0/108,00 MHz
[Modelli per Regno Unito, Europa, Corea e Australia]
..... Da 87,50 a 108,00 MHz
- 50 dB di sensibilità di silenziamento (IHF, 1 kHz, 100% MOD.)
Mono 3,0 μV (20,8 dBf)
- Rapporto segnale/rumore (IHF)
Mono/Stereo 71 dB/69 dB
- Distorsione armonica (1 kHz)
Mono/Stereo 0,3%/0,5%
Ingresso antenna 75 Ω non bilanciato

SEZIONE AM

- Intervallo di sintonia
[Modelli per USA e Canada] Da 530 kHz a 1710 kHz
[Modelli per Asia e generali]
..... Da 530/531 a 1710/1611 kHz
[Regno Unito, Europa, Corea e Australia] Da 531 a 1611 kHz

DATI GENERALI

- Alimentazione
[Modelli per USA e Canada] C.A. a 120 V, 60 Hz
[Modello generale]
..... CA 110-120/220-240 V, 50/60 Hz
[Modello per Corea] C.A. a 220V, 60Hz
[Modello per Australia] C.A. a 240 V, 50 Hz
[Modelli per Regno Unito ed Europa] C.A. a 230 V, 50 Hz
[Modello per Asia] C.A. da 220 a -240 V, 50/60 Hz
- Consumo 190 W
- Consumo in standby 0,1 W o meno
Standby con rete attivata 2,0 W (tipico)
- Consumo energetico massimo
[Solo modello generico] 380 W
- Dimensioni (L × A × P) 435 × 151 × 387 mm
- Peso 9,8 kg

* Dati tecnici soggetti a modifiche senza preavviso.

Indice

A

Aggiornamento del firmware	39
Aggiornamento del firmware (rete).....	35, 39
Aggiornamento del firmware (USB).....	35
AirPlay.....	28
Alimentazione, collegamento dei cavi	13
Antenna AM, collegamento.....	12
Antenna FM, collegamento	12
AUDIO, presa.....	7, 10
Auto Power Standby (menu SETUP).....	33
Auto Preset (radio FM, menu OPTION).....	18
AutoPowerStdby (menu SETUP).....	33

B

BALANCE (Tone Control).....	15
BASS (Tone Control).....	15
Batterie	9
Bi-wire (collegamento del diffusore).....	11

C

Cambio delle informazioni (display anteriore).....	29
Cavo CAT-5	13
Cavo di rete.....	13
Cavo di rete STP.....	13
CHAN (Signal Info, menu OPTION).....	30
Clear Preset (radio FM/AM, menu OPTION).....	19
Clock Time (Radio Data System).....	20
COAXIAL, presa.....	7, 10
Collegamento di rete.....	13
Condivisione multimediale, impostazione	25
Cuffie.....	4

D

DC OUT (menu SETUP).....	33
DC OUT, presa.....	7
Default Gateway (Information, menu SETUP).....	32
Default Gateway (IP Address, menu SETUP).....	32
DHCP (IP Address, menu SETUP).....	32
Diffusori, collegamento dei cavi	11
Diffusori, impedenza	34
Digital Media Controller (DMC).....	32
Dimmer (display anteriore)	6
Display informativo (display anteriore).....	6
DISPLAY, tasto.....	4, 8, 29
Dispositivo audio, collegamento	10
Dispositivo di memoria di massa USB.....	23
Dispositivo di memorizzazione USB, collegamento.....	23
Dispositivo di memorizzazione USB, riproduzione di contenuti.....	23
Dispositivo di registrazione, collegamento	10
Dispositivo di riproduzione, collegamento.....	10
DLNA	25
DMC Control (Network Setup, menu SETUP).....	32
DNS Server (Information, menu SETUP).....	32
DNS Server (IP Address, menu SETUP).....	32
Doppia amplificazione (collegamento del diffusore)....	11

E

ECO Mode (menu SETUP).....	33
----------------------------	----

F

Filter (MAC Filter, menu SETUP).....	32
FORMAT (Signal Info, menu OPTION).....	30
Formato del file audio (dispositivo di memorizzazione USB).....	23
Formato file audio (PC/NAS).....	25
Funzioni di base per la riproduzione.....	14

G

Gateway	32
---------------	----

H

HOME, tasto (dispositivo di memorizzazione USB).....	23
HOME, tasto (iPod).....	21
HOME, tasto (PC/NAS)	26
HOME, tasto (radio Internet).....	27

I

ID (Network Setup, menu SETUP)	33
Impedenza dei diffusori	11
In.Trim (Volume Trim, menu OPTION).....	30
Indicatore (nomi e funzioni delle parti).....	6
Indicatore diffusori (display anteriore).....	6
Indicazione di errore	45
Information (Network Setup, menu SETUP).....	32
INIT (menu ADVANCED SETUP).....	35
Initial Volume (menu SETUP)	33
Input Trim (Volume Trim, menu OPTION).....	30
IP Address (Information, menu SETUP).....	32
IP Address (Network Setup, menu SETUP).....	32
iPod, collegamento	21
iPod, ricarica	21

L

LOUDNESS (Tone Control)	15
-------------------------------	----

M

MAC Address (Information, menu SETUP).....	32
MAC Address (MAC Filter, menu SETUP).....	32
MAC Filter (Network Setup, menu SETUP).....	32
Max Volume (menu SETUP)	33
Menu ADVANCED SETUP	34
Modalità di ricezione mono (radio FM)	17
MODE, tasto	8
MUTE, tasto	8

N

NAS (Network Attached Storage), collegamento.....	13
NAS, riproduzione di contenuti	25
NET Standby (Network Setup, menu SETUP).....	32
Network information.....	32
Network Name (Network Setup, menu SETUP).....	33
Network Setup (menu SETUP).....	32
Network Update (Network Setup, menu SETUP).....	33

NewFwAvailable	39	SETUP, tasto	8
NOW PLAYING, tasto (dispositivo di memorizzazione USB)	23	Shuffle (dispositivo di memorizzazione USB)	24
NOW PLAYING, tasto (iPod)	21	Shuffle (iPod)	22
NOW PLAYING, tasto (PC/NAS)	26	Shuffle (PC/NAS)	26
NOW PLAYING, tasto (radio Internet)	27	Signal Info (menu OPTION)	30
O		SP IMP. (menu ADVANCED SETUP)	34
Operazioni sul dispositivo di riproduzione (telecomando)	36	Spegnimento via timer.	16
OPTICAL, presa	7	Spia di accensione (pannello anteriore)	4
OPTION, menu	30	Status (Information, menu SETUP)	32
OPTION, tasto	8	Stazione preselezionata (radio FM/AM)	18
P		Stazione preselezionata manualmente (radio FM/AM)	18
Pannello posteriore (nomi e funzioni delle parti)	7	Subnet Mask (Information, menu SETUP)	32
PC, collegamento	13	Subnet Mask (IP Address, menu SETUP)	32
PC, riproduzione di contenuti	25	T	
Perform Update (Network Setup, menu SETUP)	33	Tasto numerico	8
PHONES, presa	4	Tasto SLEEP	16
Power Mode (DC OUT, menu SETUP)	33	Telecomando (nomi e funzioni delle parti)	8
Preselezione automatica (radio FM)	18	Telecomando, trasmettitore di segnali (telecomando)	8
Program Service (Radio Data System)	20	TONE CONTROL	15
Program Type (Radio Data System)	20	TP (Traffic Program)	20
PURE DIRECT	14	Traffic Program (radio FM, menu OPTION)	20
R		Traffico, informazioni (Radio Data System)	20
Radio AM, ascolto	17	TREBLE (Tone Control)	15
Radio Data System (radio FM)	20	U	
Radio Data System, informazioni	20	UPDATE (menu ADVANCED SETUP)	35
Radio Data System, sintonizzazione	20	Update (Network Setup, menu OPTION)	33
Radio FM, ascolto	17	USB, presa	4
Radio FM/AM, sintonizzazione	17	V	
Radio Internet, ascolto	27	VERSION (menu ADVANCED SETUP)	35
Radio Text (Radio Data System)	20	Version (Network Setup, menu SETUP)	33
Raggio del telecomando	9	Versione del firmware, controllo	33, 35
REC (REC OUT), presa	10	Vol.Interlock (menu OPTION)	30
Registrazione del codice del telecomando (dispositivo di riproduzione)	36	Volume Interlock (menu OPTION)	30
Reimpostazione (telecomando)	38	Volume Trim (menu OPTION)	30
REMOTE ID (menu ADVANCED SETUP)	34	vTuner ID (Information, menu SETUP)	32
Rename (nome della rete)	33		
Repeat (dispositivo di memorizzazione USB)	24		
Repeat (iPod)	22		
Repeat (PC/NAS)	26		
Riproduzione di contenuti da iTunes (AirPlay)	28		
Riproduzione di contenuti dall'iPod	21		
Riproduzione di contenuti dall'iPod (AirPlay)	28		
Riproduzione diretta	14		
Riproduzione semplice (iPod)	22		
Router, collegamento	13		
S			
SAMPL (Signal Info, menu OPTION)	30		
Segnale, informazioni	30		
Selezione di una stazione preselezionata (radio FM/AM)	19		
Selezione ingresso, tasto	8		
SETUP, menu	31		

Precaución: Lea las indicaciones siguientes antes de utilizar este aparato.

- 1 Para asegurar el mejor rendimiento de este aparato, lea atentamente este manual. Y luego guárdelo en un lugar seguro para poder consultarlo en el futuro en caso de ser necesario.
- 2 Instale este sistema de sonido en un lugar bien ventilado, fresco, seco y limpio, alejado de la luz solar directa, fuentes de calor, vibración, polvo, humedad y/o frío. Para una adecuada ventilación, permita que el equipo tenga el siguiente espacio libre mínimo:
Arriba: 30 cm
Atrás: 20 cm
A los lados: 20 cm
- 3 Coloque este aparato lejos de otros aparatos eléctricos, motores o transformadores, para evitar así los ruidos de zumbido.
- 4 No exponga este aparato a cambios bruscos de temperaturas, del frío al calor, ni lo coloque en lugares muy húmedos (una habitación con deshumidificador, por ejemplo), para impedir así que se forme condensación en su interior, lo que podría causar una descarga eléctrica, un incendio, daños en el aparato y/o lesiones a las personas.
- 5 Evite instalar este aparato en un lugar donde puedan caer encima objetos extraños o donde quede expuesto al goteo o a la salpicadura de líquidos. Encima de este aparato no ponga:
 - Otros componentes, porque pueden causar daños y/o decoloración en la superficie de este aparato.
 - Objetos con fuego (velas, por ejemplo), porque pueden causar un incendio, daños en el aparato y/o lesiones a las personas.
 - Recipientes con líquidos, porque pueden caerse y derramar el líquido, causando descargas eléctricas al usuario y/o dañando el aparato.
- 6 No tape este aparato con un periódico, mantel, cortina, etc. para no impedir el escape del calor. Si aumenta la temperatura en el interior del aparato, esto puede causar un incendio, daños en el aparato y/o lesiones a las personas.
- 7 No enchufe este aparato a una toma de corriente hasta después de haber terminado todas las conexiones.
- 8 No ponga el aparato al revés. Podría recalentarse y posiblemente causar daños.
- 9 No utilice una fuerza excesiva con los conmutadores, los controles y/o los cables.
- 10 Cuando desconecte el cable de la alimentación de la toma de corriente, sujete la clavija y tire de ella; no tire del propio cable.
- 11 No limpie este aparato con disolventes químicos porque podría estropear el acabado. Utilice un paño limpio y seco para limpiar el aparato.
- 12 Utilice solamente la tensión especificada en este aparato. Utilizar el aparato con una tensión superior a la especificada resulta peligroso y puede producir un incendio, daños en el aparato y/o lesiones a las personas. Yamaha no se hará responsable de ningún daño debido al uso de este aparato con una tensión diferente de la especificada.
- 13 Para evitar daños debidos a rayos, durante una tormenta eléctrica, mantenga el cable de alimentación desconectado de la toma de corriente de la pared o de la unidad.
- 14 No intente modificar ni arreglar este aparato. Póngase en contacto con el personal de servicio Yamaha cualificado cuando necesite realizar alguna reparación. La caja no deberá abrirse nunca por ninguna razón.
- 15 Cuando no piense utilizar este aparato durante mucho tiempo (es decir, cuando se ausente de casa por vacaciones, etc.) desconecte el cable de alimentación de la toma de corriente.
- 16 Asegúrese de leer la sección "Resolución de problemas" del manual del usuario sobre los errores comunes de operación antes de dar por concluido que su aparato está averiado.
- 17 Antes de trasladar este aparato, pulse \ominus hacia abajo para desconectar la alimentación del mismo, y luego desconecte el cable de alimentación de CA de la toma de corriente de CA.
- 18 La condensación se formará cuando cambie de repente la temperatura ambiental. Desconecte en este caso el cable de alimentación de la toma de corriente y no utilice el aparato.
- 19 El aparato se calentará cuando la utilice durante mucho tiempo. Desactive el sistema y, a continuación, no utilice la unidad para dejar que se enfríe.
- 20 Instale este aparato cerca de la toma de CA y donde se pueda alcanzar fácilmente la clavija de alimentación.
- 21 Las baterías no deberán exponerse a un calor excesivo como, por ejemplo, el que producen los rayos del sol, el fuego y similares. Cuando deseche las baterías, por favor cumpla las regulaciones de su región.
- 22 La presión acústica excesiva de los auriculares puede causar pérdida auditiva.

Si la unidad está conectada a la toma de CA, no se desconecta de la fuente de alimentación de CA incluso si la apaga con \ominus o si la pone de espera con el botón $\omin�$ del mando a distancia. En este estado, este aparato ha sido diseñada para que consuma un cantidad de corriente muy pequeña.

ADVERTENCIA

PARA REDUCIR EL RIESGO DE INCENDIO O DESCARGA ELÉCTRICA, NO EXPONGA ESTE APARATO A LA LLUVIA NI A LA HUMEDAD.

PRECAUCIÓN

Peligro de explosión si la pila se sustituye incorrectamente. Sustitúyala por otra del mismo tipo o de un tipo equivalente.



Es necesario pegar esta etiqueta a los productos cuya cubierta superior pueda estar caliente durante el funcionamiento.

Contenido

INTRODUCCIÓN

Características de utilidad	2
Accesorios suministrados	3
Controles y funciones	4
Panel delantero.....	4
Visor delantero.....	6
Panel trasero.....	7
Mando a distancia	8
Uso del mando a distancia	9

PREPARACIÓN

Conexiones.....	10
Conexión de los altavoces y los componentes fuente	10
Conexión de los altavoces	11
Conexión de las antenas de FM y AM.....	12
Conexión a una red	13
Conexión del cable de alimentación.....	13

MANEJO BÁSICO

Reproducción	14
Reproducción de una fuente	14
Uso del temporizador para dormir.....	16
Escucha de radio FM/AM.....	17
Sintonización de FM/AM	17
Presintonización automática (solo emisoras de FM)	18
Presintonización manual.....	18
Recuperación de una emisora presintonizada.....	19
Borrar una emisora presintonizada	19
Sintonía de Radio Data System	20
Reproducción de música del iPod	21
Conexión a un iPod.....	21
Reproducción de contenido del iPod.....	21
Reproducción de música almacenada en un dispositivo de almacenamiento USB	23
Conexión de un dispositivo de almacenamiento USB	23
Reproducción del contenido del dispositivo de almacenamiento USB	23
Reproducción de música almacenada en servidores multimedia (PC/NAS)	25
Ajuste del uso compartido de medios de archivos de música.....	25
Reproducción de contenidos musicales del PC	26
Escucha de radio de Internet.....	27
Reproducción de música de iTunes/iPod a través de red (AirPlay)	28
Reproducción de contenidos musicales de iTunes/iPod.....	28
Cambio de la información del visor delantero.....	29

MANEJO AVANZADO

Configuración de ajustes de reproducción de diferentes fuentes de reproducción (menú OPTION).....	30
Elementos del menú OPTION	30
Configuración de varias funciones (menú SETUP).....	31
Elementos del menú SETUP	31
Network Setup	32
Max Volume	33
Initial Volume.....	33
AutoPowerStdby.....	33
ECO Mode	33
DC OUT	33
Configuración de los ajustes del sistema (menú ADVANCED SETUP).....	34
Elementos del menú ADVANCED SETUP	34
Cambio del ajuste de impedancia de los altavoces (SP IMP.).....	34
Selección del ID de mando a distancia (REMOTE ID).....	34
Restablecimiento de los ajustes predeterminados (INIT)	35
Actualización del firmware (UPDATE)	35
Comprobación de la versión del firmware (VERSION)	35
Control de dispositivos externos con el mando a distancia	36
Registro del código de mando a distancia para un TV	36
Registro de los códigos de mando a distancia para dispositivos de reproducción	37
Restablecimiento de códigos de mando a distancia.....	38
Actualización del firmware de la unidad a través de la red.....	39

INFORMACIÓN ADICIONAL

Resolución de problemas	40
Indicaciones de error que se muestran en el visor delantero.....	45
Marcas comerciales.....	46
Especificaciones	47
Índice	48

(al final de este manual)

Información sobre el software	i
LISTA DE CÓDIGOS DE MANDO A DISTANCIA... v	

INTRODUCCIÓN

PREPARACIÓN

MANEJO
BÁSICO

MANEJO
AVANZADO

INFORMACIÓN
ADICIONAL

Español

Características de utilidad

Esta unidad permite:

Reproducir música desde el iPod y los dispositivos USB	➔ p.21, 23
Reproducir música desde fuentes de red (PC/NAS, AirPlay)	➔ p.25, 28
Escuchar servicios de transmisión por secuencias de red	➔ p.27
Escuchar emisoras de radio FM y AM	➔ p.17
Potenciar sonidos graves conectando un subwoofer	➔ p.10
Configurar la impedancia de los altavoces	➔ p.11
Utilizar el mando a distancia de esta unidad para manejar otros componentes, como un reproductor de CD, un reproductor de BD/DVD o un televisor	➔ p.36
Utilizar esta unidad en modo eco (función de ahorro energético)	➔ p.33

-  indica un consejo para su utilización.
- Este manual explica las operaciones con el mando a distancia suministrado.
- En este manual se hace referencia a todos los “iPod”, “iPhone” e “iPad” como “iPod”. “iPod” se refiere a “iPod”, “iPhone” e “iPad”, a menos que se especifique de otro modo.

Funcionamiento sencillo y reproducción de música inalámbrica desde un iPhone o un dispositivo Android.

Con la aplicación para teléfonos inteligentes o tablets, “NP Controller”, puede controlar la unidad desde un iPhone, un iPad, un iPod touch o dispositivos Android.

Características

- Operaciones básicas como encender y apagar la alimentación y ajustar el volumen
- Cambio de la fuente de entrada
- Visualización de la información de sintonizador de FM
- Selección de canciones e inicio/detención de la reproducción
- Reproducción de música desde el iPhone o el dispositivo Android
- Para descargar la aplicación y ver la información más actualizada, acceda al App Store o a Google Play y busque “NP Controller”.

Para más información, visite el sitio web de Yamaha.

Accesorios suministrados

Compruebe que se suministran los siguientes accesorios con el producto.

Mando a distancia

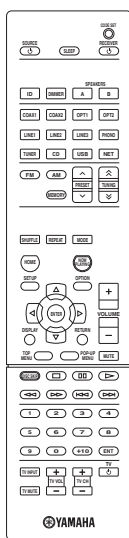

Antena de AM



Antena de FM

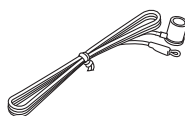

Pilas (x2)
(AAA, R03, UM-4)

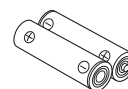

■ Notas sobre el mando a distancia y las pilas

- No vierta agua ni otros líquidos sobre el mando a distancia.
- No deje caer el mando a distancia al suelo.
- No deje ni guarde el mando a distancia en los siguientes entornos:
 - Lugares con alto grado de humedad (por ejemplo, cerca del baño)
 - Lugares con altas temperaturas (por ejemplo, cerca de un radiador o una estufa)
 - Lugares con temperaturas extremadamente bajas
 - Lugares polvorientos
- Inserte las pilas según las marcas de polaridad (+ y -).
- Cambie todas las pilas si nota que el rango operativo del mando a distancia se reduce.
- Si las pilas se agotan, extráigaslas inmediatamente del mando a distancia para evitar una explosión o fuga de ácido.
- Si descubre que las pilas tienen fugas, descártelas inmediatamente, con cuidado de no tocar el material vertido. Si el material vertido entra en contacto con la piel, los ojos o la boca, enjuáguelos inmediatamente y póngase en contacto con un médico. Limpie a fondo el compartimento de las pilas antes de instalar otras nuevas.
- No mezcle pilas nuevas y usadas. Esto podría acortar la vida útil de las pilas nuevas o hacer que las pilas viejas presenten fugas.
- No mezcle distintos tipos de pilas (alcalinas y de manganeso, por ejemplo). Lea el embalaje atentamente, ya que estos tipos distintos de pilas pueden tener la misma forma y color.
- Antes de insertar pilas nuevas, limpie su compartimento.
- Mantenga las pilas en una ubicación fuera del alcance de los niños. Las pilas pueden ser peligrosas si un niño se las lleva a la boca.
- Si las pilas llevan tiempo usándose, el rango operativo efectivo del mando a distancia se reduce considerablemente. En este caso, cambie las pilas por otras nuevas lo antes posible.
- Si no tiene previsto utilizar la unidad durante un periodo prolongado, extraiga las pilas de la unidad. De lo contrario, las pilas se agotarán, lo que posiblemente provoque una fuga del líquido de las pilas que puede dañar la unidad.
- No deseche las pilas con los residuos domésticos comunes. Deséchelas correctamente siguiendo las normativas locales.

Controles y funciones

Panel delantero

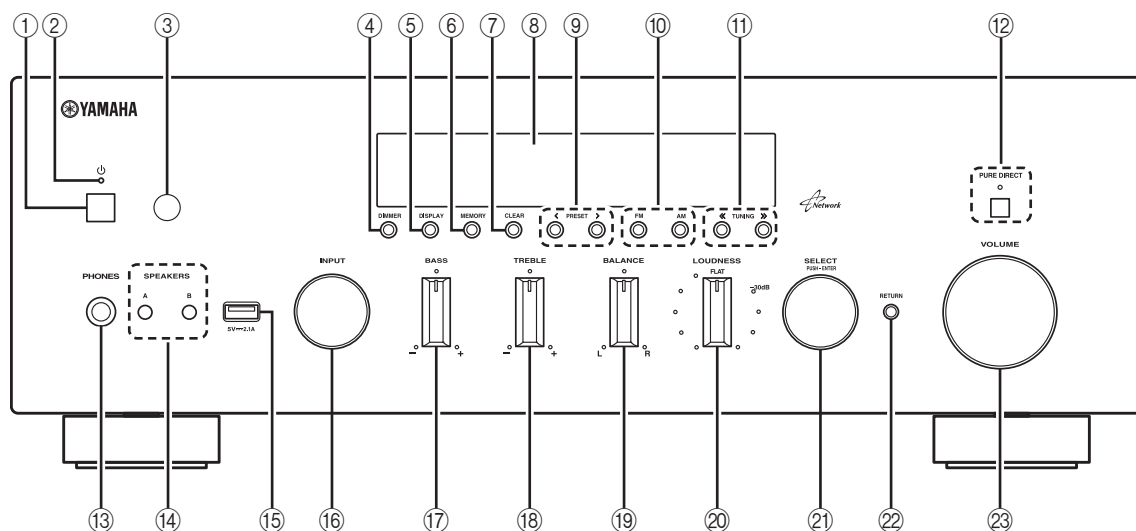

① **⏻ (alimentación)**

Enciende y apaga (espera) la unidad.

Nota

En modo de espera, esta unidad consume una pequeña cantidad de energía al recibir señales infrarrojas del mando a distancia.

② **Indicador de alimentación**

Se ilumina del siguiente modo:

Iluminación intensa: alimentación encendida

Iluminación suave: modo de espera

③ **Sensor del mando a distancia**

Recibe las señales infrarrojas del mando a distancia.

Nota

Cambia el ID del mando a distancia entre ID1 y ID2 cuando se utilizan varios receptores o amplificadores Yamaha (p.34).

④ **DIMMER**

Cambia el nivel de brillo del visor delantero. Seleccione uno de los 5 niveles de brillo pulsando este botón de forma repetida.



Este ajuste se conserva aunque desactive el equipo.

⑤ **DISPLAY**

Selecciona la información que aparece en el visor delantero (p.29).

⑥ **MEMORY**

Almacena la emisora de FM/AM actual como presintonizada si TUNER está seleccionado como la fuente de entrada (p.18).

⑦ **CLEAR**

Borra una emisora de FM/AM presintonizada si TUNER está seleccionado como la fuente de entrada (p.19).

⑧ **Visor delantero**

Muestra información sobre el estado operativo de esta unidad.

⑨ **PRESET </>**

Selecciona una emisora de FM/AM presintonizada si TUNER está seleccionado como la fuente de entrada (p.19).

⑩ **Teclas FM y AM**

Cambian entre FM y AM (p.17).

⑪ **TUNING <</>>**

Selecciona la frecuencia de sintonización cuando TUNER está seleccionado como la fuente de entrada (p.17).

⑫ **PURE DIRECT e indicador**

Permite escuchar una fuente con el sonido más puro posible (p.14). El indicador de arriba se ilumina y el visor delantero se apaga cuando se activa esta función.

⑬ **Toma PHONES**

Emite audio a los auriculares para la escucha en privado.

⑭ **SPEAKERS A/B**

Activa o desactiva el conjunto de altavoces conectado a los terminales SPEAKERS A o SPEAKERS B del panel trasero cada vez que se pulsa el botón correspondiente.

⑮ **Toma USB**

Para conectar un dispositivo de almacenamiento USB (p.23) a un iPod (p.21).

⑩ Selector INPUT

Selecciona la fuente de entrada que se va a escuchar.

⑪ Control BASS

Aumenta o reduce la respuesta de las frecuencias bajas. La posición central produce una respuesta plana (p.15).

⑫ Control TREBLE

Aumenta o reduce la respuesta de frecuencias altas. La posición central produce una respuesta plana (p.15).

⑬ Control BALANCE

Ajusta el balance de salida de sonido de los altavoces izquierdo y derecho para compensar el desequilibrio del sonido provocado por la posición de los altavoces o por las condiciones de escucha de la habitación (p.15).

⑭ Control LOUDNESS

Conserva todo el rango tonal a cualquier volumen para compensar la pérdida de sensibilidad del oído humano en las frecuencias altas y bajas con poco volumen (p.15).

⑮ SELECT/ENTER (selector táctil)

Gire el selector para seleccionar un valor numérico o ajuste y pulse el selector para confirmar.

⑯ RETURN

Permite volver a la indicación anterior del visor delantero.

⑰ Control VOLUME

Aumenta o reduce el nivel de salida del sonido.

Visor delantero

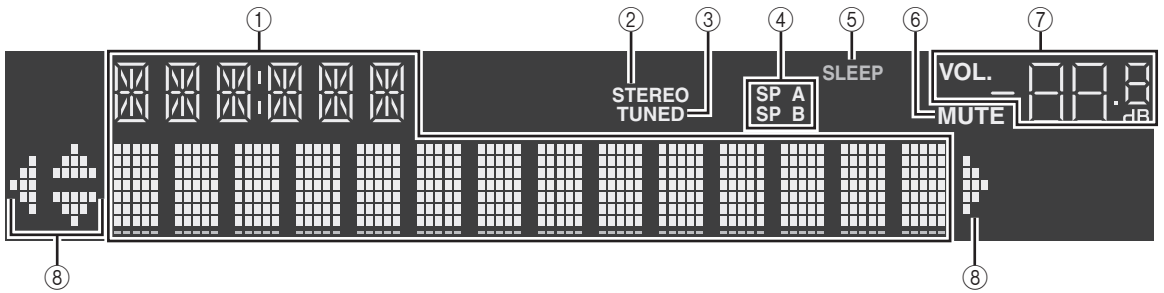

① Visualización de información

Indica el estado actual (como el nombre de entrada y el nombre de modo de sonido).

Puede cambiar la información que se muestra pulsando DISPLAY (p.29).

② STEREO

Se ilumina cuando la unidad está recibiendo una señal de radio FM estéreo.

③ TUNED

Se ilumina cuando la unidad está recibiendo una señal de radio FM/AM estéreo.

④ Indicadores de altavoces

“SP A” se ilumina cuando la salida SPEAKERS A está activada y “SP B” se ilumina cuando la salida SPEAKERS B está activada.

⑤ SLEEP

Se ilumina cuando el temporizador para dormir está activado.

⑥ MUTE

Parpadea cuando se silencia el audio.

⑦ Indicador de volumen

Indica el volumen actual.

⑧ Indicadores del cursor

Indica qué teclas del cursor del mando a distancia están operativas actualmente.



Puede cambiar el nivel de brillo del visor delantero pulsando DIMMER en el mando a distancia (p.8).

Panel trasero

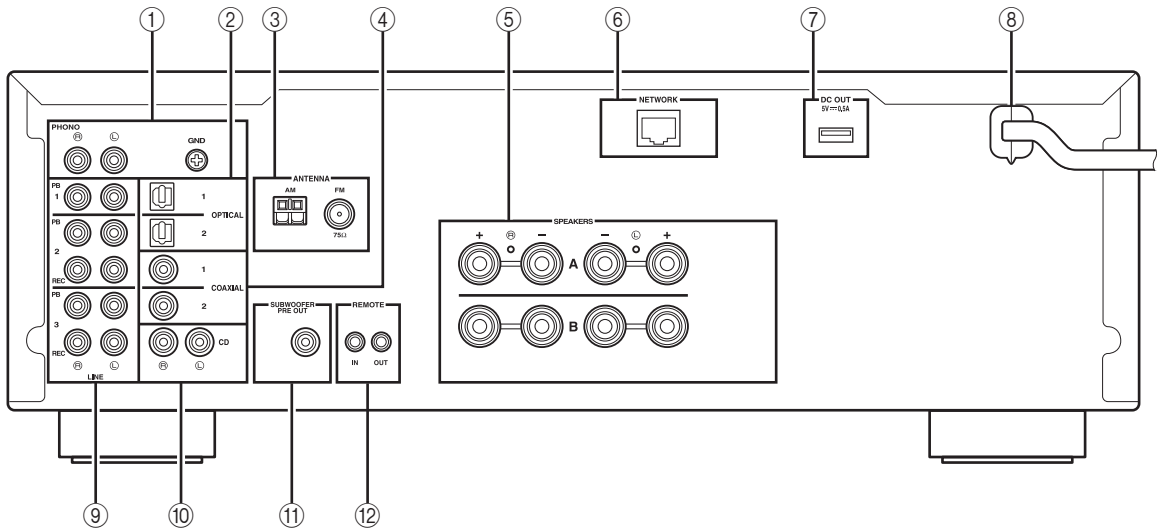

① Tomas PHONO

Para conectarse a un tocadiscos (p.10).

② Tomas OPTICAL 1-2

Para conectarse a componentes de audio equipados con salida digital óptica (p.10).

③ Terminales ANTENNA

Para conectarse a antenas de FM y AM (p.12).

④ Tomas COAXIAL 1-2

Para conectarse a componentes de audio equipados con salida digital coaxial (p.10).

⑤ Terminales SPEAKERS

Se utilizan para conectar altavoces (p.11).

⑥ Toma NETWORK

Para conectar a una red (p.13).

⑦ Toma DC OUT

Para el suministro de alimentación a un accesorio AV de Yamaha. Para más información sobre las conexiones, consulte el manual de instrucciones del accesorio AV.

⑧ Cable de alimentación

Para enchufar a una toma de CA (p.13).

⑨ Tomas LINE 1-3

Para conectarse a componentes de audio analógicos (p.10).

⑩ Tomas CD

Para conectarse a un reproductor de CD (p.10).

⑪ Toma SUBWOOFER PRE OUT

Para conectarse a un subwoofer con amplificador integrado (p.10).

⑫ Tomas REMOTE IN/OUT

Si dispone de otro componente Yamaha que admita la conexión remota, como es el caso de esta unidad, no es necesario un transmisor de infrarrojos. Puede transmitir señales remotas conectando un receptor de infrarrojos y la toma REMOTE IN del otro componente a las tomas REMOTE IN/OUT de esta unidad, utilizando cables con miniclavijas monaurales.

Se pueden conectar hasta seis componentes Yamaha (incluida esta unidad).

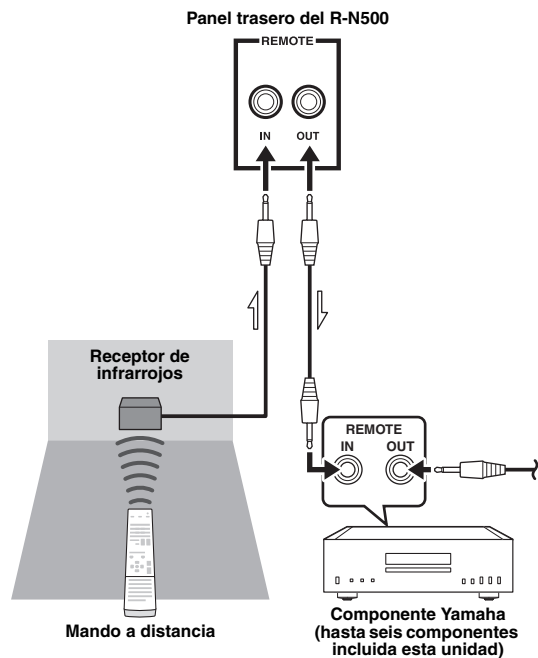

Mando a distancia

Esta sección describe las funciones de cada tecla del mando a distancia utilizada para manejar esta unidad u otros componentes Yamaha o de otros fabricantes.

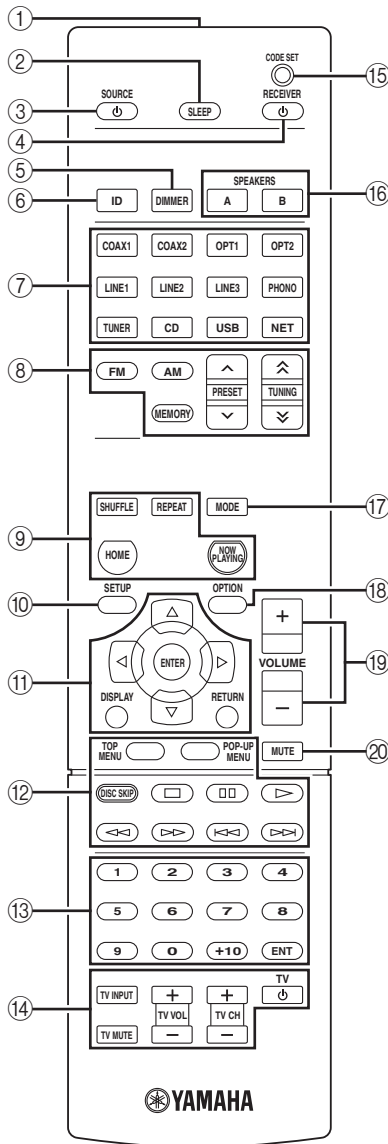

① Transmisor de señales infrarrojas

Envía señales infrarrojas.

② SLEEP

Ajusta el temporizador para dormir (p.16).

③ SOURCE

Enciende y apaga un dispositivo externo.

④ RECEIVER

Enciende y apaga (espera) la unidad.

⑤ DIMMER

Cambia el nivel de brillo del visor delantero. Seleccione uno de los 5 niveles de brillo pulsando esta tecla de forma repetida.

⑥ ID

Cambia el ID del mando a distancia (p.34).

⑦ Teclas selectoras de entrada

Seleccionan una fuente de entrada para su reproducción.

COAX 1-2 Tomas COAXIAL 1-2

OPT 1-2 Tomas OPTICAL 1-2

LINE 1-3 Tomas LINE 1-3

PHONO Tomas PHONO

TUNER Sintonizador de FM/AM

CD Tomas CD

USB Toma USB

NET Toma NETWORK (pulse la tecla varias veces para seleccionar la fuente de red que se desee)

⑧ Teclas de radio

Funcionamiento de la radio FM/AM (p.17).

FM Cambia a radio FM.

AM Cambia a radio AM.

MEMORY Registra emisoras de radio FM/AM como emisoras presintonizadas.

PRESET Selecciona una emisora presintonizada.

TUNING Selecciona la frecuencia de radio.

⑨ Teclas de operación de contenido

SHUFFLE Alterna los modos de reproducción.

REPEAT Alterna los modos de repetición.

HOME Muestra el menú de nivel superior en el visor delantero.

NOW PLAYING Muestra la información de reproducción en el visor delantero.

⑩ SETUP

Muestra el menú "SETUP" (p.31).

⑪ Teclas de operación de menús

Teclas del cursor Seleccionan un menú o parámetro.

ENTER Confirma un elemento seleccionado.

RETURN Vuelve al estado anterior.

DISPLAY Alterna la información mostrada en el visor delantero.

⑫ Teclas de operaciones de dispositivos externos

Permite reproducir y seleccionar menús y realizar otras operaciones para dispositivos externos (p.37).

⑬ Teclas numéricas

Permite introducir valores numéricos, por ejemplo frecuencias de radio.

⑭ Teclas de operación del TV

Permite seleccionar la entrada de TV y el volumen y realizar otras operaciones del TV (p.36).

⑮ CODE SET

Registra códigos de mandos a distancia de dispositivos externos en el mando a distancia (p.36).

⑯ SPEAKERS A/B

Activa o desactiva el conjunto de altavoces conectado a los terminales SPEAKERS A o SPEAKERS B del panel trasero de esta unidad cuando se pulsa la tecla correspondiente.

⑰ MODE

Cambia entre la recepción "Stereo" y "Mono" de radio FM (p.17).

Cambia los modos de funcionamiento de iPod (p.22).

⑱ OPTION

Muestra el menú "OPTION" (p.30).

⑲ Teclas VOLUME

Ajustan el volumen.

⑳ MUTE

Silencia la salida de audio.



Debe registrar el código de mando a distancia de cada dispositivo antes de su uso para controlar los dispositivos externos con este mando a distancia (p.36).

Uso del mando a distancia

■ Instalación de las pilas

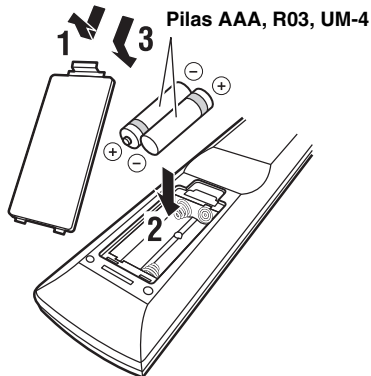

■ Rango operativo

El mando a distancia transmite un haz infrarrojo dirigido. Es importante dirigir el mando a distancia directamente hacia el sensor del mando a distancia situado en el panel delantero de esta unidad.

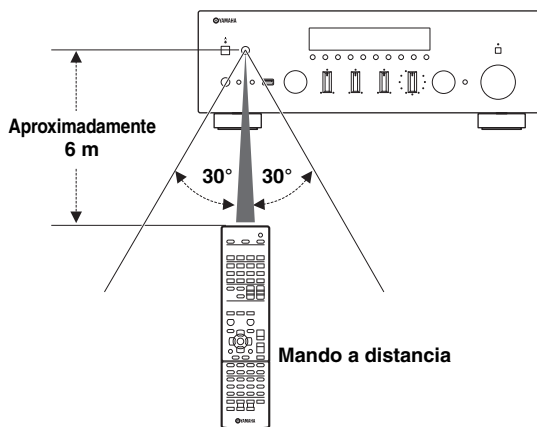

Conexiones

Conexión de los altavoces y los componentes fuente

PRECAUCIÓN

- No conecte esta unidad ni otros componentes a la toma principal de alimentación hasta que haya finalizado todas las conexiones entre los componentes.
- Todas las conexiones deben estar realizadas correctamente: L (izquierdo) con L, R (derecho) con R, “+” con “+” y “-” con “-”. Si las conexiones son incorrectas, no obtendrá sonido en los altavoces. Si la polaridad de las conexiones de los altavoces es incorrecta, el sonido no será natural y notará ausencia de graves. Consulte también el manual de instrucciones de cada componente.
- No deje que los cables pelados de los altavoces se toquen entre sí ni toquen pieza metálica alguna de esta unidad. Podría averiar la unidad o los altavoces.

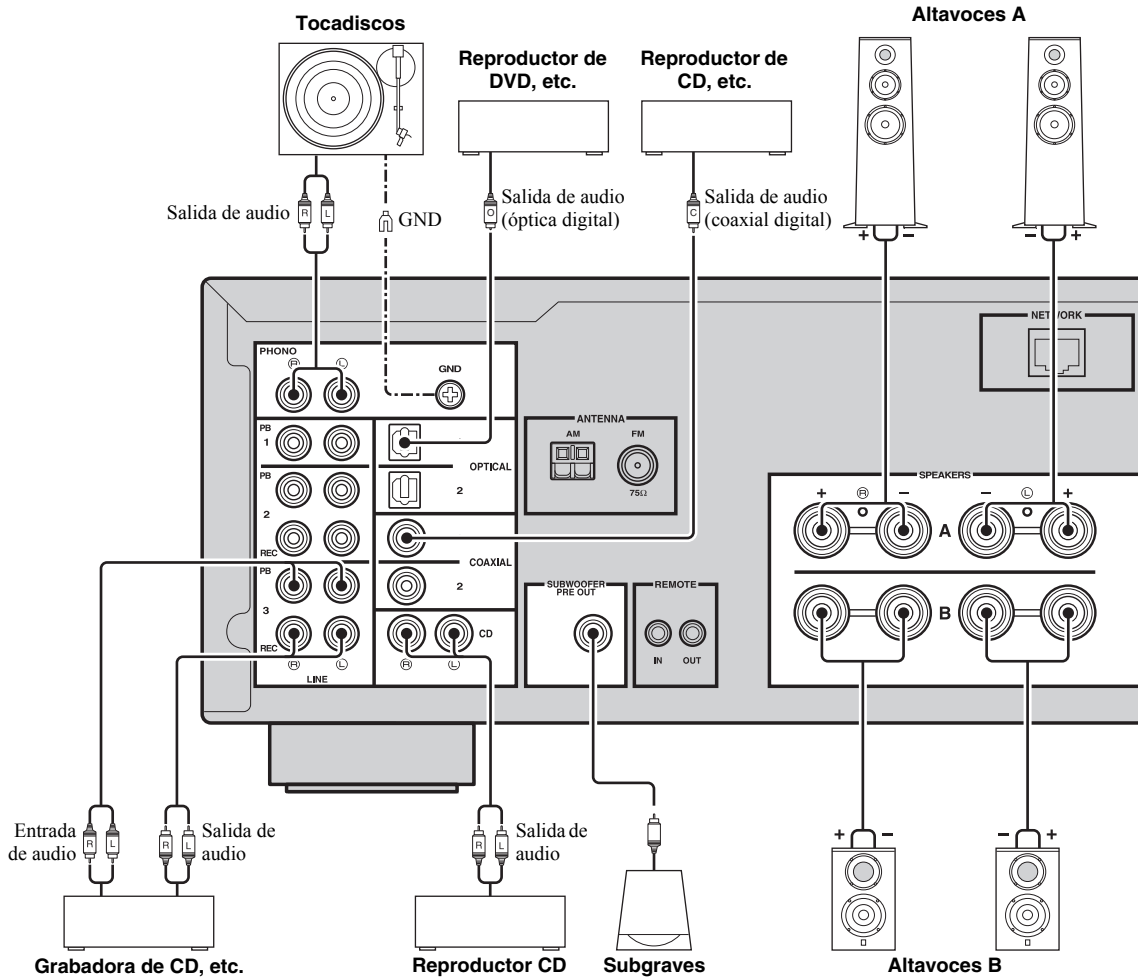

- Las tomas PHONO están diseñadas para conectar un tocadiscos con un cartucho MM.
- Conecte el tocadiscos al terminal GND para reducir el ruido en la señal. No obstante, en algunos tocadiscos, es posible que escuche menos ruido sin la conexión GND.

Conexión de dispositivos de grabación

Utilice las tomas LINE 2-3 (REC) para conectar dispositivos de grabación de audio. Dichas tomas emiten las señales de audio analógicas seleccionadas como entrada.

Notas

- Asegúrese de utilizar las tomas LINE 2-3 (REC) únicamente para conectar dispositivos de grabación.
- Si selecciona LINE2 como la fuente de entrada, se silenciará el audio de la salida de las tomas LINE 2 (REC). Si selecciona LINE3 como la fuente de entrada, se silenciará el audio de la salida de las tomas LINE 3 (REC).

Conexión de los altavoces

Ajuste de la impedancia de los altavoces

Según sus ajustes predeterminados, la unidad está configurada para altavoces de 8 Ω. Si conecta altavoces de 4 a 6 Ω, configure la impedancia de los altavoces en "4 Ω MIN".

1 Antes de conectar los altavoces, enchufe el cable de alimentación a una toma de CA.

2 Mientras mantiene pulsado RETURN en el panel delantero, pulse ⏻ (alimentación).

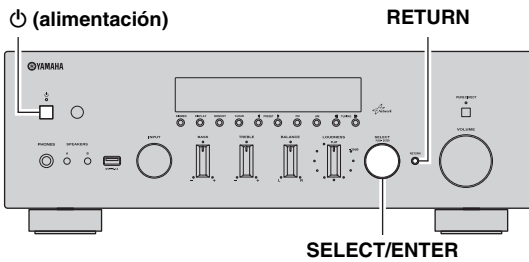

3 Compruebe que "SP IMP." aparece en la pantalla delantera.



4 Pulse SELECT/ENTER para seleccionar "4 Ω MIN".

5 Pulse ⏻ (alimentación) para apagar la unidad y desenchufe el cable de alimentación de la toma de CA.

Ahora ya puede conectar los altavoces.

Conexión de los cables de los altavoces

Los cables de los altavoces tienen dos hilos. Uno es para conectar el terminal negativo (-) de la unidad y el altavoz y el otro para el terminal positivo (+). Si los hilos están codificados por colores para evitar confusiones, conecte el hilo negro en el terminal negativo y el otro hilo en el terminal positivo.

- ① Quite aproximadamente 10 mm de aislamiento de los extremos del cable del altavoz y retuerza los hilos expuestos con firmeza para juntarlos.
- ② Afloje el terminal de los altavoces.
- ③ Introduzca los hilos expuestos del cable en el hueco del lado (superior derecho o inferior izquierdo) del terminal.
- ④ Apriete el terminal.

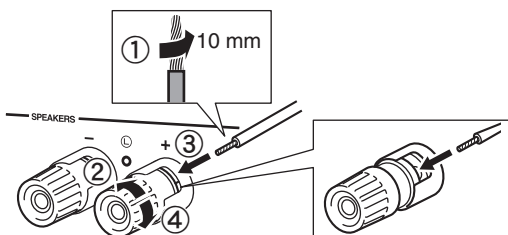

Conexión de doble cable

La conexión de doble cable separa el altavoz para graves del rango medio combinado y la sección de agudos. Un altavoz compatible con doble cable tiene cuatro terminales de conexión. Estos dos conjuntos de terminales permiten dividir el altavoz en dos secciones independientes. Con estas conexiones, los potenciadores de frecuencias medias y altas se conectan a un conjunto de terminales, y el potenciador de frecuencias bajas se conecta a otro conjunto de terminales.

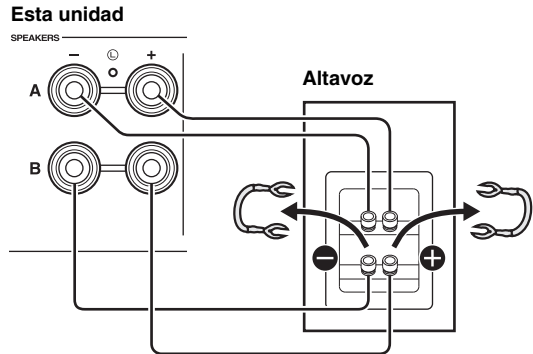

Conecte el otro altavoz al otro conjunto de terminales de la misma forma.

Nota

Cuando realice conexiones de doble cable, quite los puentes de los cables de los altavoces.



Para utilizar las conexiones de doble cable, pulse SPEAKERS A y SPEAKERS B en el panel delantero o en el mando a distancia para que tanto SP A como B se iluminen en el visor delantero.

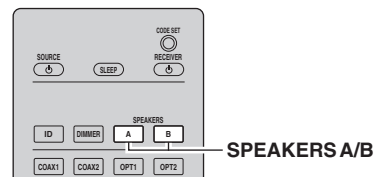
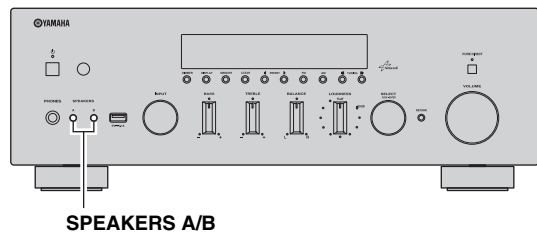

Conexión de las antenas de FM y AM

Esta unidad incluye antenas para recibir emisiones de FM y AM. En general, estas antenas deberían ofrecer una potencia de señal suficiente. Conecte cada antena correctamente a los terminales designados.

Nota

Si tiene problemas con calidad de la recepción, instale una antena exterior. Consulte al centro de servicio o concesionario Yamaha autorizado acerca de las antena exteriores.

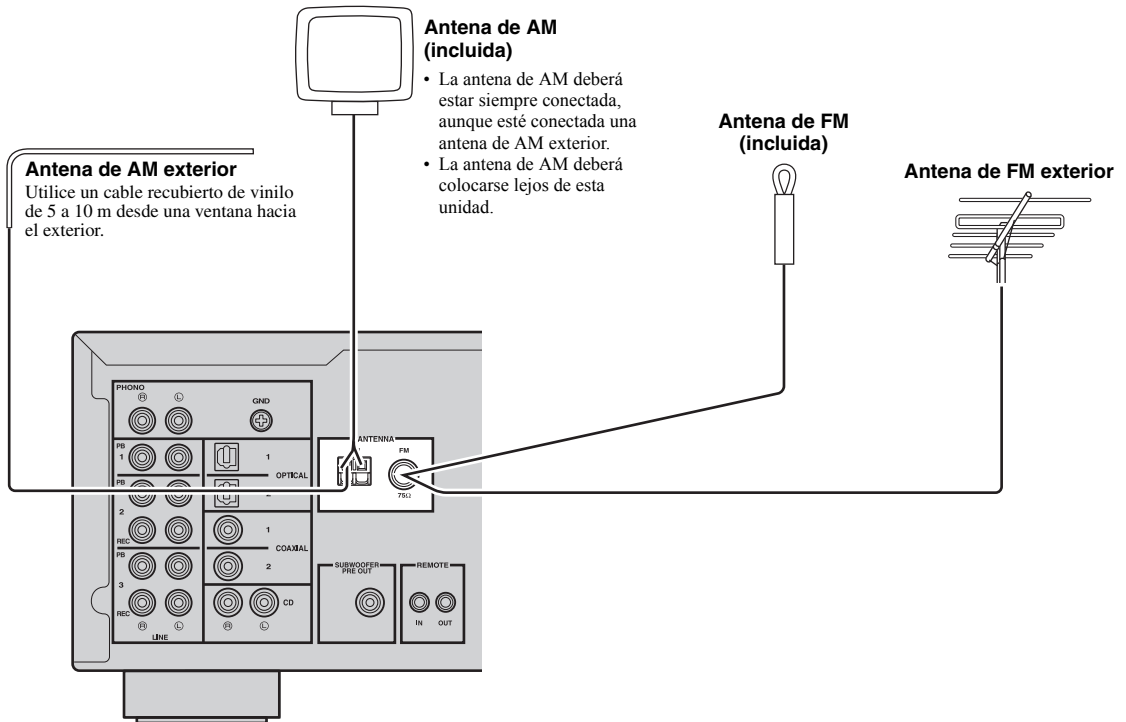

■ Montaje de la antena de AM suministrada

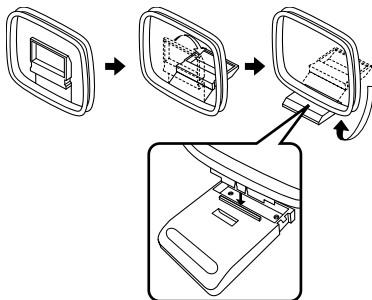

■ Conexión de los cables de la antena de AM

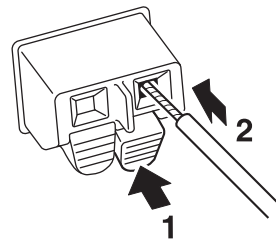

Conexión a una red

Puede escuchar la radio de Internet o archivos de música almacenados en servidores multimedia, tales como PC y Network Attached Storage (NAS), en la unidad.

Conecte la unidad al enrutador con un cable de red STP disponible en el mercado (cable recto CAT-5 o superior).

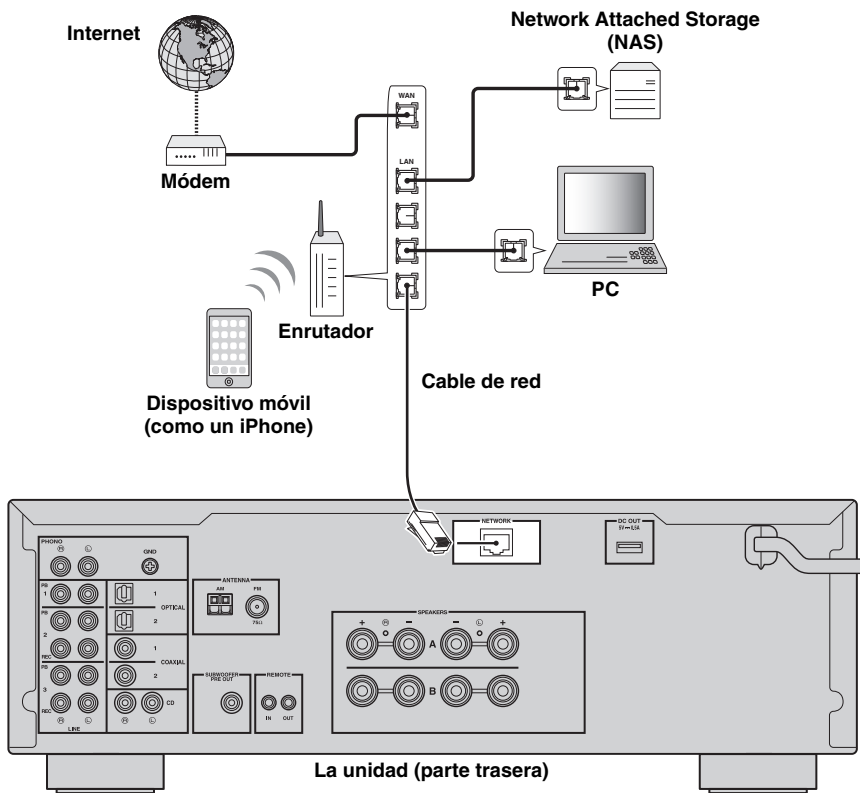

- Si usa un enrutador que admite DHCP, no tiene que configurar ningún parámetro de red de la unidad, ya que dichos parámetros (dirección IP, etc.) se asignarán automáticamente a la unidad. Solo tiene que configurar los parámetros de red si el enrutador no admite la función DHCP o desea configurar los parámetros de red de forma manual (p.32).
- Puede comprobar si los parámetros de red (por ejemplo, la dirección IP) están correctamente asignados a la unidad en "Information" (p.32) en el menú "SETUP".

Notas

- Cierta software de seguridad instalado en el equipo o la configuración del firewall de los dispositivos de red (como un enrutador), podrían impedir el acceso de la unidad a los dispositivos de red o a Internet. En tales casos, configure adecuadamente el software de seguridad o el firewall.
- Todos los servidores deben estar conectados a la misma subred que la unidad.
- Para usar el servicio por Internet, es muy recomendable disponer de una conexión de banda ancha.

Conexión del cable de alimentación

Una vez que se hayan realizado todas las conexiones, enchufe el cable de alimentación.

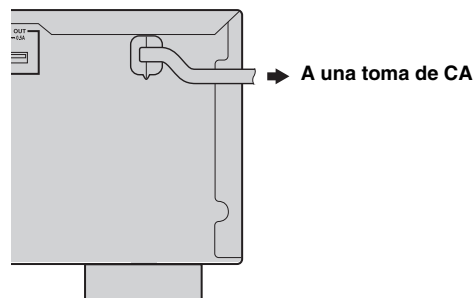

Reproducción

PRECAUCIÓN

Al reproducir CD codificados en DTS deben extremarse las precauciones.

Si reproduce un CD codificado en DTS en un reproductor de CD no compatible con DTS, sólo se escuchará ruido y dicho ruido podría dañar los altavoces. Compruebe si su reproductor admite CD codificados en DTS. Además, compruebe el nivel de salida del sonido en su reproductor antes de reproducir un CD codificado en DTS.

Reproducción de una fuente

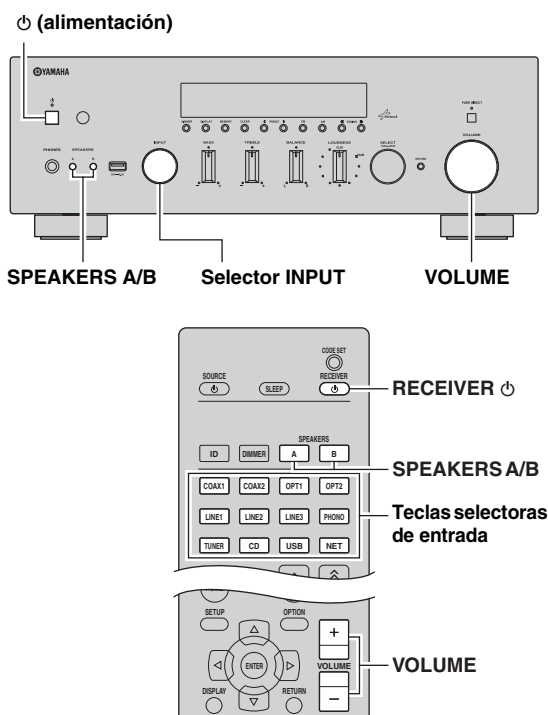

1 Pulse **⏻** (alimentación) en el panel delantero (o **RECEIVER ⏻** en el mando a distancia) para encender esta unidad.

2 Gire el selector **INPUT** del panel delantero (o pulse una de las teclas de selección de entradas del mando a distancia) para seleccionar la fuente de entrada que quiera escuchar.

3 Pulse **SPEAKERS A** o **SPEAKERS B** en el panel delantero o en el mando a distancia para seleccionar los altavoces **A** o **B**.

Cuando los altavoces **A** o **B** estén activados, en el visor delantero aparecerá **SP A** o **SP B** respectivamente (p.6).

Notas

- Si uno de los conjuntos de altavoces está conectado mediante conexiones de doble cable, o si ambos conjuntos se están utilizando a la vez (**A** y **B**), asegúrese de que el visor delantero muestra **SP A** y **SP B**.
- Cuando utilice auriculares, desconecte los altavoces.

4 Reproduzca la fuente.

5 Gire el control **VOLUME** en el panel delantero (o pulse **VOLUME +/-** en el mando a distancia) para ajustar el nivel de salida de sonido.



Puede ajustar la calidad tonal utilizando los controles **BASS**, **TREBLE**, **BALANCE** y **LOUDNESS** o el interruptor **PURE DIRECT** del panel delantero.

6 Vuelva a pulsar **⏻** (alimentación) en el panel delantero (o **RECEIVER ⏻** en el mando a distancia) para finalizar el uso de esta unidad y ponerla en modo de espera.

■ Uso del interruptor **PURE DIRECT**

Enruta señales de entrada desde las fuentes de audio para que las señales de entrada omitan los controles **BASS**, **TREBLE**, **BALANCE** y **LOUDNESS**, eliminando así cualquier alteración en las señales de audio y creando el sonido más puro posible.

El indicador **PURE DIRECT** se ilumina y el visor delantero se apaga al cabo de unos segundos.

Interruptor **PURE DIRECT**

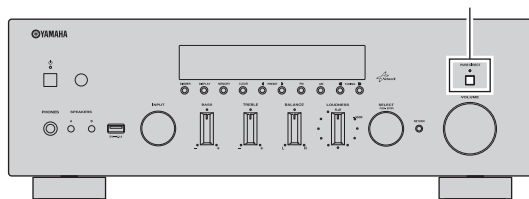

Notas

- Los controles **BASS**, **TREBLE**, **BALANCE** y **LOUDNESS** no funcionan cuando la función **PURE DIRECT** está activada.
- Este ajuste se conserva aunque desactive el equipo.

■ Ajuste de los controles BASS y TREBLE

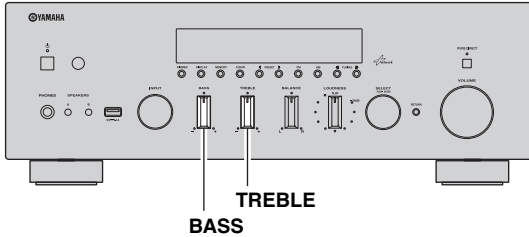

Los controles BASS y TREBLE ajustan la respuesta de las frecuencias altas y bajas.

La posición central produce una respuesta plana.

BASS

Cuando note que no hay suficientes graves (sonido de frecuencia baja), gire el control en el sentido de las agujas del reloj para potenciarlos. Si nota que hay demasiados graves, gire el control en sentido contrario a las agujas del reloj para mitigarlos.

Rango de control: de -10 dB a $+10$ dB (20 Hz)

TREBLE

Cuando note que no hay suficientes agudos (sonido de frecuencia alta), gire el control en el sentido de las agujas del reloj para potenciarlos. Si nota que hay demasiados agudos, gire el control en sentido contrario a las agujas del reloj para mitigarlos.

Rango de control: de -10 dB a $+10$ dB (20 kHz)



■ Ajuste del control BALANCE

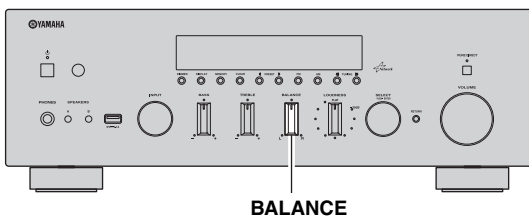

El control BALANCE ajusta el balance de salida de sonido de los altavoces izquierdo y derecho para compensar el desequilibrio del sonido provocado por la posición de los altavoces o por las condiciones de escucha de la habitación.

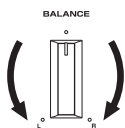

■ Ajuste del control LOUDNESS

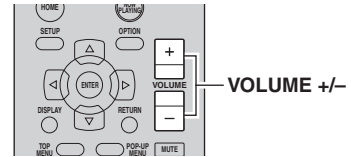
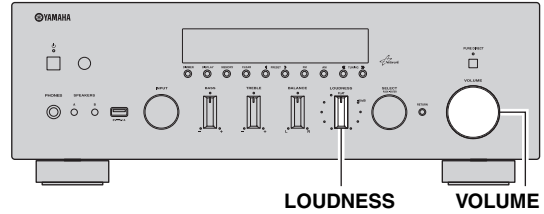

Conserva todo el rango tonal en cualquier nivel de volumen, compensando así la pérdida de sensibilidad del oído humano en las frecuencias altas y bajas con poco volumen.

PRECAUCIÓN

Si el interruptor PURE DIRECT está activado con el control LOUDNESS ajustado en un determinado nivel, las señales de entrada omitirán el control LOUDNESS, por lo que el nivel de salida de sonido aumenta de forma brusca. Para evitar daños auditivos o averías en los altavoces, es importante pulsar el interruptor PURE DIRECT después de haber bajado el nivel de salida de sonido o después de haber ajustado adecuadamente el control LOUDNESS.

1 Ajuste el control LOUDNESS en la posición FLAT.

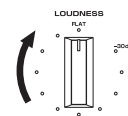

2 Gire el control VOLUME en el panel delantero (o pulse VOLUME +/- en el mando a distancia) para ajustar el nivel de salida de sonido en el nivel más alto de escucha que desee.

3 Gire el control LOUDNESS hasta obtener el volumen de sonido que desee.

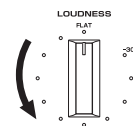

Una vez ajustado el control LOUDNESS, escuche la música al volumen que desee. Si el ajuste del control LOUDNESS es demasiado brusco o débil, reajuste el control LOUDNESS.

Uso del temporizador para dormir

Utilice esta característica para ajustar automáticamente la unidad al modo de espera una vez transcurrido un tiempo definido. El temporizador para dormir resulta útil cuando se va a dormir mientras la unidad está reproduciendo o grabando una fuente.

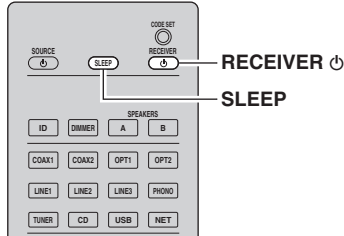

Nota

El temporizador para dormir solo se puede ajustar con el mando a distancia.

1 Pulse SLEEP repetidamente para ajustar el tiempo que transcurrirá antes de que la unidad pase al modo de espera.

Cada vez que pulse SLEEP, el visor delantero cambiará como se muestra a continuación.

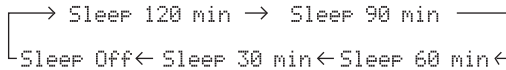

El indicador SLEEP parpadea mientras se ajusta el tiempo del temporizador para dormir.



Si el temporizador para dormir está ajustado, el indicador SLEEP del visor delantero se ilumina.



- Para desactivar el temporizador para dormir, seleccione "Sleep Off".
- El ajuste del temporizador para dormir también se puede cancelar pulsando RECEIVER en el mando a distancia para ajustar esta unidad al modo de espera.

Escucha de radio FM/AM

Sintonización de FM/AM

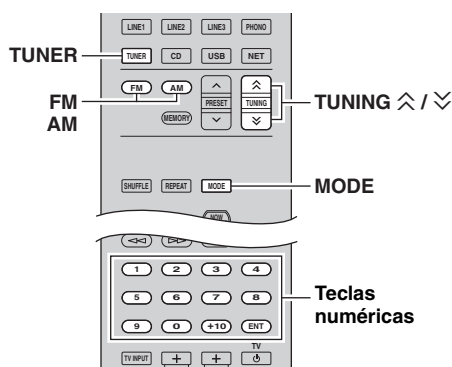

1 Pulse **TUNER** para seleccionar **TUNER** como la fuente de entrada.

2 Pulse **FM** o **AM** para seleccionar la banda de recepción (**FM** o **AM**).

3 Mantenga pulsado **TUNING** \wedge / \vee durante más de 1 segundo para comenzar la sintonización.

Pulse \wedge para sintonizar una frecuencia más alta.
Pulse \vee para sintonizar una frecuencia más baja.

La frecuencia de la emisora recibida se muestra en el visor delantero.

Si se recibe una emisión, el indicador “TUNED” del visor delantero se iluminará. Si se recibe una emisión en estéreo, el indicador “STEREO” también se iluminará.

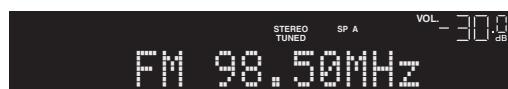

Frecuencia

Si la búsqueda de sintonización no se detiene en la emisora deseada porque sus señales son débiles, utilice las teclas siguientes para ajustar una frecuencia.

TUNING \wedge / \vee :

Aumenta o reduce la frecuencia.

Teclas numéricas:

Va a una frecuencia directamente. Por ejemplo, para seleccionar 98.50 MHz, pulse “9”, “8”, “5” y “0” (o ENT).

Notas

- Al pulsar las teclas numéricas en el mando a distancia durante la presintonización, se seleccionará un número de presintonía. Ajuste el modo de sintonización a sintonización por frecuencia utilizando **TUNING** \wedge / \vee antes de pulsar la teclas numéricas.
- “Wrong Station!” aparecerá en el visor delantero si se introduce una frecuencia fuera del rango de recepción. Asegúrese de que la frecuencia introducida es correcta.



Si la señal de recepción de una emisora FM no es estable, puede mejorar si se cambia a monoaural.

■ Mejorar la recepción de FM

Si la señal de la emisora es débil y la calidad del sonido no es buena, ajuste el modo de recepción de la banda de FM a monoaural para mejorar la recepción.

1 Pulse **MODE** repetidamente para seleccionar “Stereo” (modo estéreo automático) o “Mono” (modo monoaural) cuando en la unidad se sintonice una emisora de radio FM.

Si se selecciona Mono, las emisiones de FM se escucharán con sonido monoaural.

Nota

El indicador STEREO en el panel delantero se ilumina mientras se escucha una emisora en estéreo.

Presintonización automática (solo emisoras de FM)

Puede utilizar la función de presintonización automática para registrar automáticamente emisoras de FM como presintonías. Esta función permite a la unidad sintonizar automáticamente emisoras de FM con una señal fuerte y almacenar hasta 40 emisoras en orden. Así podrá recuperar fácilmente cualquier emisora presintonizada seleccionando su número de presintonía.

Notas

- Si una emisora se registra en un número de presintonía que ya tenga registrada una emisora, la emisora anterior se sobrescribirá.
- Si la emisora que desea guardar tiene una señal débil, pruebe a utilizar el método de presintonización manual.



- Las emisoras de FM registradas como presintonías utilizando la característica de presintonización automática se escucharán en estéreo.
- Solo se almacenan automáticamente emisoras de Radio Data System mediante la función Auto Preset.

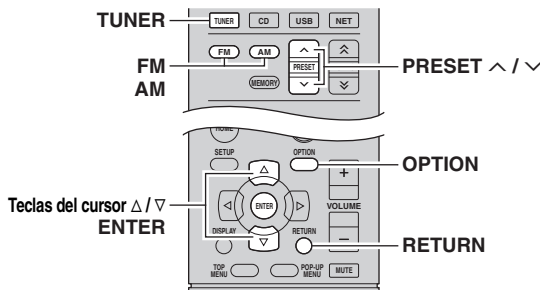

1 Pulse TUNER para seleccionar TUNER como la fuente de entrada.

2 Pulse OPTION en el mando a distancia.
Aparecerá el menú "OPTION" (p.30).

3 Pulse Δ / ∇ para seleccionar "Auto Preset" y, a continuación, pulse ENTER.



La unidad comenzará el barrido de la banda de FM unos 5 segundos más tarde a partir de la frecuencia más baja.

Para comenzar el barrido inmediatamente, mantenga pulsada la tecla ENTER.



- Antes de iniciar el barrido, puede especificar el primer número de presintonía que se utilizará pulsando PRESET \wedge / \vee o la tecla del cursor (Δ / ∇) en el mando a distancia.
- Para cancelar el barrido, pulse FM, AM o RETURN.



Número de preajuste Frecuencia

Una vez completado el barrido, "FINISH" aparece en pantalla y después se regresa al estado original.

Presintonización manual

Puede registrar manualmente hasta 40 emisoras de FM/AM (40 en total). Así podrá recuperar fácilmente cualquier emisora presintonizada seleccionando su número de presintonía.

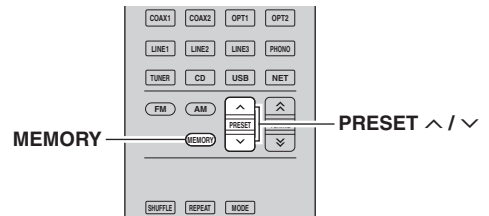

Registro de una emisora de radio manualmente

Seleccione una emisora manualmente y regístrela en un número de preajuste.

1 Siga las indicaciones de "Sintonización de FM/AM" (p.17) para sintonizar la emisora de radio deseada.

2 Mantenga pulsado MEMORY más de 2 segundos.

La primera vez que registre una emisora, la emisora seleccionada se registrará en el número de preajuste "01". Posteriormente, cada emisora de radio que seleccione se registrará en el siguiente número vacío (no utilizado) tras el número registrado más recientemente.

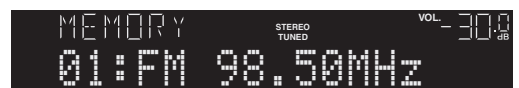

Número de preajuste



Para seleccionar un número de presintonía para el registro, pulse MEMORY una vez tras sintonizar la emisora, pulse PRESET \wedge / \vee para seleccionar un número de presintonía y, a continuación, vuelva a pulsar MEMORY.

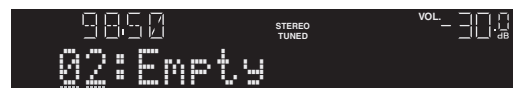

"Empty" (no se está utilizando) o la frecuencia registrada actualmente

Recuperación de una emisora presintonizada

Puede recuperar emisoras presintonizadas registradas utilizando la presintonización automática o manual de emisoras.

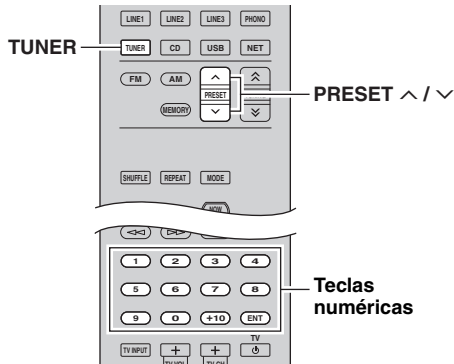

- 1** Pulse TUNER para seleccionar "TUNER" como fuente de entrada.
- 2** Pulse PRESET ^ / v para seleccionar un número de presintonía.



- Se omitirán los números de presintonía sin estaciones registradas.
- "No Presets" aparecerá en pantalla si no hay emisoras registradas.
- Puede seleccionar directamente un número de presintonía pulsando las teclas numéricas del mando a distancia mientras recupera una emisora presintonizada. "Empty" aparecerá en pantalla si introduce un número de presintonía sin emisoras registradas. "Wrong Num." aparecerá si introduce un número no válido.
- Al pulsar las teclas numéricas en el mando a distancia durante la sintonización normal, se introducirá una frecuencia. Ajuste el modo de sintonización a presintonización utilizando PRESET ^ / v antes de pulsar las teclas numéricas.

Borrar una emisora presintonizada

Borre las emisoras de radio registradas en los números de preajuste.

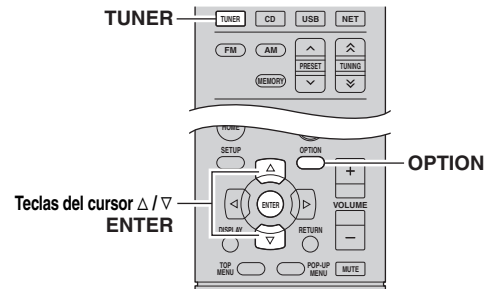

- 1** Pulse TUNER para seleccionar "TUNER" como fuente de entrada.
- 2** Pulse OPTION.
- 3** Utilice las teclas del cursor para seleccionar "Clear Preset" y pulse ENTER.



- 4** Utilice las teclas del cursor (Δ / ▽) para seleccionar la emisora presintonizada que se vaya a borrar y pulse ENTER.

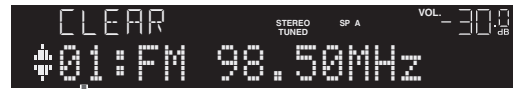

Emisora preajustada que se va a borrar

Si la emisora preajustada se ha borrado, aparece "Cleared" y a continuación, se muestra el siguiente número de preajuste en uso.



- 5** Repita el paso 4 hasta que se hayan borrado todas las emisoras preajustadas.
- 6** Para salir del menú, pulse OPTION.



Puede borrar una emisora presintonizada desde el panel delantero.

- ① Pulse CLEAR en el panel delantero.
- ② Gire SELECT/ENTER para seleccionar la emisora presintonizada que desee borrar.
- ③ Pulse SELECT/ENTER o CLEAR para borrar la emisora presintonizada.

Sintonía de Radio Data System

Radio Data System es un sistema de transmisión de datos empleado por emisoras de FM de numerosos países. La unidad puede recibir distintos tipos de datos de Radio Data System, como “Program Service”, “Program Type”, “Radio Text” y “Clock Time” cuando se sintoniza una emisora de Radio Data System.

Visualización de la información de Radio Data System

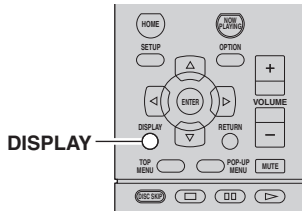

1 Sintonice la emisora de Radio Data System que desee.



Se recomienda utilizar “Auto Preset” para sintonizar las emisoras de Radio Data System (p.18).

2 Pulse DISPLAY.

Cada vez que pulse la tecla, cambia el elemento que se muestra.

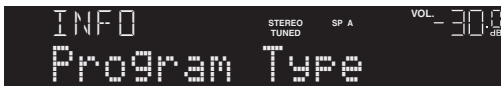

Nombre del elemento

Unos 3 segundos después, aparece la información correspondiente para el elemento que se muestra.



Información

Program Service	Nombre del servicio de programas
Program Type	Tipo del programa actual
Radio Text	Información sobre el programa actual
Clock Time	Hora
Frequency	Frecuencia

Nota

“Program Service”, “Program Type”, “Radio Text” y “Clock Time” no aparecen si la emisora de radio no presta el servicio Radio Data System.

Recepción automática de información del tráfico

Cuando se selecciona “TUNER” como fuente de entrada, la unidad recibe automáticamente información de tráfico. Para activar esta función, realice el procedimiento siguiente para fijar la emisora de información de tráfico.

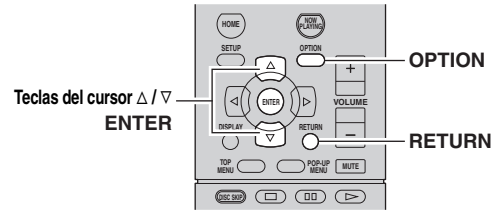

1 Cuando se selecciona “TUNER” como fuente de entrada, pulse OPTION.

2 Utilice las teclas del cursor para seleccionar “TrafficProgram” y pulse ENTER.

La emisora de información del tráfico se iniciará en 5 segundos. Vuelva a pulsar ENTER para empezar la búsqueda inmediatamente.



- Para buscar hacia arriba/abajo desde la frecuencia actual, pulse las teclas del cursor (Δ/∇) mientras se muestra “READY”.
- Para cancelar la búsqueda, pulse RETURN.
- El texto entre paréntesis muestra los indicadores que aparecen en el visor delantero.

La siguiente pantalla aparece unos 3 segundos cuando acaba la búsqueda.



Emisora de información del tráfico (frecuencia)

Nota

“TP Not Found” se muestra unos 3 segundos si no se encuentra ninguna emisora de información del tráfico.

Reproducción de música del iPod

Mediante un cable USB suministrado con el iPod, puede escuchar música del iPod en la unidad.

Nota

Es posible que la unidad no detecte el iPod o que algunas funciones no sean compatibles, dependiendo del modelo o la versión de software del iPod.

Made for

- iPod touch (1ª, 2ª, 3ª, 4ª y 5ª generación)
- iPod nano (2ª, 3ª, 4ª, 5ª, 6ª y 7ª generación)
- iPhone 5, iPhone 4S, iPhone 4, iPhone 3GS, iPhone 3G, iPhone
- iPad (4ª generación), iPad mini, iPad (3ª generación), iPad 2, iPad
(en agosto de 2013)

Conexión a un iPod

Conecte el iPod a la unidad con el cable USB suministrado con el iPod.

- 1 Conecte el cable USB al iPod.
- 2 Conecte el cable USB a la toma USB.

Unidad (parte delantera)

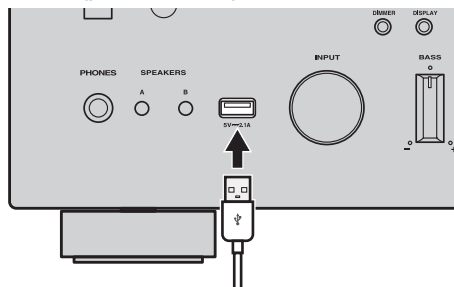

El iPod se carga mientras se encuentra conectado a la unidad. Si pone la unidad en modo de espera mientras el iPod se está cargando, el iPod sigue cargándose hasta 4 horas. Si "NET Standby" (p.32) en el menú "SETUP" se ajusta en "On", continúa cargándose sin límite.

Nota

Desconecte el iPod de la toma USB cuando no lo esté utilizando.

Reproducción de contenido del iPod

Realice el procedimiento siguiente para controlar el contenido del iPod e iniciar la reproducción.

Nota

Se mostrará “_” (guión bajo) para los caracteres que no admite la unidad.

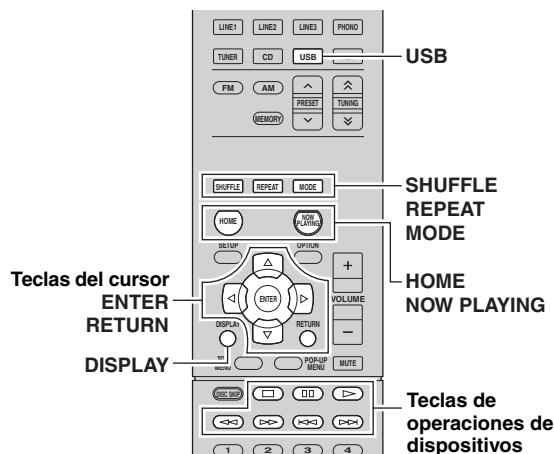

- 1 Pulse USB para seleccionar "USB" como fuente de entrada.



- 2 Utilice las teclas del cursor para seleccionar un elemento y pulse ENTER.

Si hay una canción seleccionada, empieza la reproducción y se muestra la información de reproducción.



- Para volver al estado anterior, pulse RETURN.
- Si pulsa DISPLAY repetidamente, puede alternar la información de reproducción en el visor delantero (p.29).
- Para usar el iPod manualmente y seleccionar un contenido o controlar la reproducción, cambie al modo de reproducción sencilla (p.22).

Utilice las siguientes teclas del mando a distancia para controlar la reproducción.

Teclas de operaciones de dispositivos externos	Función
▷	Reanuda la reproducción desde la pausa.
□	Detiene la reproducción.
⏏	Para la reproducción temporalmente.
⏮	Salta hacia delante o atrás.
⏭	
⏪	Busca hacia delante o atrás (manteniendo pulsado).
⏩	
HOME	Muestra el menú superior del iPod.
NOW PLAYING	Muestra información sobre la canción que se está reproduciendo.

■ Control del propio iPod o el mando a distancia (reproducción sencilla)

1 Pulse MODE para cambiar al modo de reproducción sencilla.

En el modo de reproducción sencilla, solo se muestra el nombre de entrada en el visor delantero. Si confirma la información de reproducción, consulte la pantalla del iPod.



Si desea salir del modo de reproducción sencilla, vuelva a pulsar MODE.

2 Utilice el propio iPod o el mando a distancia para iniciar la reproducción.

Teclas operativas del mando a distancia	Función	
Teclas del cursor	Seleccionan un elemento.	
ENTER	Confirma la selección.	
RETURN	Vuelve al estado anterior.	
Teclas de operaciones de dispositivos externos	▷	Inicia la reproducción o la detiene temporalmente.
	⏏	
	□	Detiene la reproducción.
	⏮	Salta hacia delante o atrás.
	⏭	
	⏪	Busca hacia delante o atrás (manteniendo pulsado).
⏩		

■ Reproducción repetición/aleatoria

Puede configurar la reproducción aleatoria o la repetición del iPod.

1 Si la fuente de entrada es "USB," pulse REPEAT o SHUFFLE repetidamente para seleccionar el método de reproducción.

Elemento	Ajuste	Función
Repeat	Off	Desactiva la función de repetición.
	One	Reproduce la canción actual repetidamente.
	All	Reproduce todas las canciones repetidamente.
Shuffle	Off	Desactiva la función de reproducción aleatoria.
	Songs	Reproduce canciones en orden aleatorio.
	Albums	Reproduce álbumes en orden aleatorio.



- La reproducción aleatoria o la repetición también se pueden especificar en el menú "OPTION" (p.30).
- El funcionamiento o la visualización de la reproducción aleatoria o la repetición puede variar en función del tipo de versión de software del iPod utilizado.

Reproducción de música almacenada en un dispositivo de almacenamiento USB

En la unidad puede reproducir los archivos de música almacenados en un dispositivo USB. Consulte el manual de instrucciones del dispositivo de almacenamiento USB para obtener más información.

La unidad admite dispositivos de clase de almacenamiento masivo USB (formato FAT 16 o FAT 32).

Notas

- La unidad admite archivos WAV (solo formato PCM), MP3, WMA, MPEG-4 AAC y FLAC (solo audio en 1 o 2 canales).
- La unidad es compatible con una frecuencia de muestreo de hasta 192 kHz para los archivos WAV y FLAC, y de 48 kHz para los demás archivos.
- Algunas funciones pueden no ser compatibles, dependiendo del modelo o del fabricante del dispositivo de almacenamiento USB.
- No se puede reproducir contenido con gestión de derechos digitales (DRM).

Conexión de un dispositivo de almacenamiento USB

1 Conecte el dispositivo de almacenamiento USB a la toma USB.

Unidad (parte delantera)

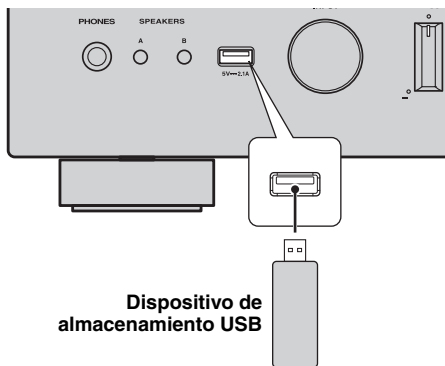

Dispositivo de almacenamiento USB



Si el dispositivo de almacenamiento USB contiene muchos archivos, podrían tardar un rato en cargarse. En ese caso, en el visor delantero se muestra "Loading...".

Notas

- Desconecte el dispositivo de almacenamiento USB de la toma USB cuando no lo esté utilizando.
- Detenga la reproducción del dispositivo de almacenamiento USB antes de desconectarlo de la toma USB.
- No puede conectar el PC a la toma USB de la unidad.

Reproducción del contenido del dispositivo de almacenamiento USB

Realice el procedimiento siguiente para controlar el dispositivo de almacenamiento USB e iniciar la reproducción.

Nota

Se mostrará "_" (guión bajo) para los caracteres que no admite la unidad.

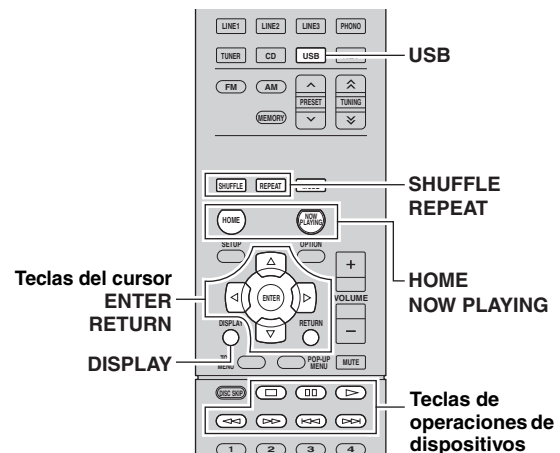

1 Pulse USB para seleccionar "USB" como fuente de entrada.



2 Utilice las teclas del cursor para seleccionar un elemento y pulse ENTER.

Si hay una canción seleccionada, empieza la reproducción y se muestra la información de reproducción.





- Para volver al estado anterior, pulse RETURN.
- Si pulsa DISPLAY repetidamente, puede alternar la información de reproducción en el visor delantero (p.29).
- Si selecciona un archivo que esta unidad no admite, aparecerá en la parte superior del nombre de archivo.

Utilice las siguientes teclas del mando a distancia para controlar la reproducción.

Teclas de operaciones de dispositivos externos	Función
	Reanuda la reproducción desde la pausa.
	Detiene la reproducción.
	Para la reproducción temporalmente.
	Salta hacia delante o atrás.
HOME	Muestra el menú superior del dispositivo USB.
NOW PLAYING	Muestra información sobre la canción que se está reproduciendo.

■ Reproducción repetición/aleatoria

Puede configurar la reproducción aleatoria o la repetición del contenido del dispositivo de almacenamiento USB.

1 Si la fuente de entrada es “USB,” pulse REPEAT o SHUFFLE repetidamente para seleccionar el método de reproducción.

Elemento	Ajuste	Función
Repeat	Off	Desactiva la función de repetición.
	One	Reproduce la canción actual repetidamente.
	All	Reproduce todas las canciones del álbum (carpeta) actual repetidamente.
Shuffle	Off	Desactiva la función de reproducción aleatoria.
	On	Reproduce las canciones del álbum (carpeta) actual en orden aleatorio.



La reproducción aleatoria o la repetición también se pueden especificar en el menú “OPTION” (p.30).

Reproducción de música almacenada en servidores multimedia (PC/NAS)

En la unidad puede reproducir los archivos de música almacenados en un PC o NAS (Network Attached Storage) compatible con DLNA.

Notas

- Para utilizar esta función, la unidad y el PC deben estar correctamente conectados al mismo enrutador (p.13). Puede comprobar si los parámetros de red (por ejemplo, la dirección IP) están correctamente asignados a la unidad en “Information” (p.32) en el menú “SETUP”.
- La unidad admite la reproducción de archivos WAV (solo formato PCM), MP3, WMA, MPEG-4 AAC y FLAC.
- La unidad es compatible con unas frecuencias de muestreo de hasta 192 kHz para los archivos WAV y FLAC, y de 48 kHz para los demás archivos.
- Para reproducir archivos FLAC, es necesario instalar en el PC software de servidor que admita el uso compartido de archivos FLAC a través de DLNA o usar una NAS compatible con archivos FLAC.

Ajuste del uso compartido de medios de archivos de música

Para reproducir archivos de música en el ordenador con esta unidad, debe aplicar el ajuste de uso compartido de medios entre la unidad y el ordenador (Windows Media Player 11 o una versión más reciente). En este caso, se utiliza como ejemplo el ajuste con Windows Media Player en Windows 7.

- 1 Inicie Windows Media Player 12 en el PC.
 - 2 Seleccione “Transmitir” y “Activar la transmisión por secuencias de multimedia”.
- Aparecerá la ventana de panel de control del PC.

(ejemplo de versión en inglés)

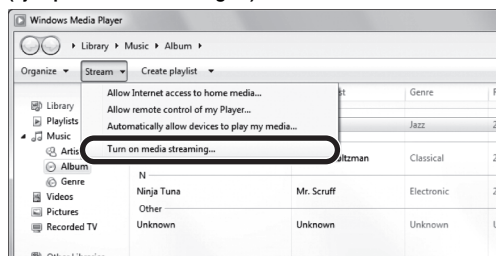

- 3 Haga clic en “Activar la transmisión por secuencias de multimedia”.

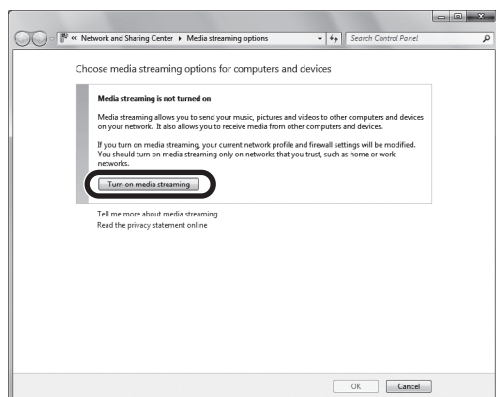

- 4 Seleccione “Permitido” en la lista desplegable situada junto a “R-N500”.

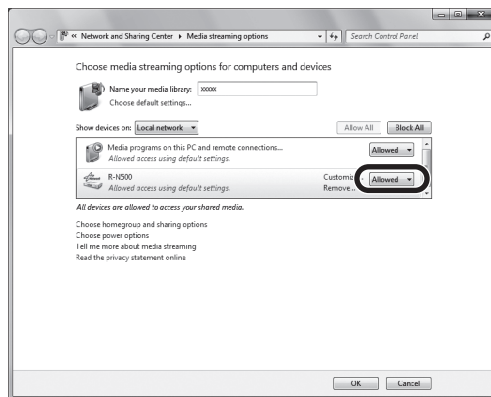

- 5 Haga clic en “Aceptar” para salir.



Para obtener más información sobre los ajustes de uso de compartido de medios, consulte la ayuda de Windows Media Player.

• Para Windows Media Player 11

- ① Inicie Windows Media Player 11 en el PC.
- ② Seleccione “Biblioteca” y “Uso compartido de multimedia”.
- ③ Marque la casilla “Compartir mi multimedia con”, seleccione el icono “R-N500” y haga clic en “Permitir”.
- ④ Haga clic en “Aceptar” para salir.

• Para un PC o NAS con otro software de servidor DLNA instalado

Consulte el manual de instrucciones del dispositivo o software y configure el ajuste de uso compartido de medios.

Reproducción de contenidos musicales del PC

Realice el procedimiento siguiente para controlar el contenido de música del PC e iniciar la reproducción.

Nota

Se mostrará “_” (guión bajo) para los caracteres que no admite la unidad.

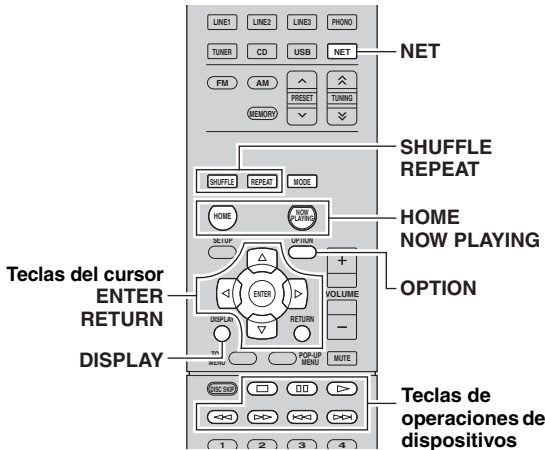

Utilice las siguientes teclas del mando a distancia para controlar la reproducción.

Teclas de operaciones de dispositivos externos	Función
▷	Reanuda la reproducción desde la pausa.
□	Detiene la reproducción.
▢	Para la reproducción temporalmente.
⏮	Salta hacia delante o atrás.
⏭	
HOME	Muestra el directorio raíz del servidor de música.
NOW PLAYING	Muestra información sobre la canción que se está reproduciendo.



También puede usar un Digital Media Controller (DMC) compatible con DLNA para controlar la reproducción. Para obtener más información, vea “DMC Control” (p.32).

■ Reproducción repetición/aleatoria

Puede configurar la reproducción aleatoria o la repetición del contenido de música del PC.

- 1 Pulse NET varias veces para seleccionar “SERVER” como fuente de entrada.



Nombre del servidor de música



Si en el PC se está reproduciendo un archivo de música seleccionado desde la unidad, se muestra la información de reproducción.

- 2 Utilice las teclas del cursor (Δ / ▽) para seleccionar un servidor de música y pulse ENTER.

- 3 Utilice las teclas del cursor para seleccionar un elemento y pulse ENTER.

Si hay una canción seleccionada, empieza la reproducción y se muestra la información de reproducción.



- Para volver al estado anterior, pulse RETURN.
- Si pulsa DISPLAY repetidamente, puede alternar la información de reproducción en el visor delantero (p.29).
- Si selecciona un archivo que esta unidad no admite, aparecerá en la parte superior del nombre de archivo.

- 1 Si la fuente de entrada es “SERVER”, pulse REPEAT o SHUFFLE repetidamente para seleccionar el método de reproducción.

Elemento	Ajuste	Función
Repeat	Off	Desactiva la función de repetición.
	One	Reproduce la canción actual repetidamente.
	All	Reproduce todas las canciones del álbum (carpeta) actual repetidamente.
Shuffle	Off	Desactiva la función de reproducción aleatoria.
	On	Reproduce las canciones del álbum (carpeta) actual en orden aleatorio.



La reproducción aleatoria o la repetición también se pueden especificar en el menú “OPTION” (p.30).

Escucha de radio de Internet

También puede escuchar emisoras de radio de Internet de todo el mundo.

Notas

- Para usar esta función, la unidad debe estar conectada a Internet (p.13). Puede comprobar si los parámetros de red (por ejemplo, la dirección IP) están correctamente asignados a la unidad en “Information” (p.32) en el menú “SETUP”.
- Es posible que no pueda recibir algunas emisoras de radio de Internet.
- La unidad utiliza el servicio de base de datos de emisoras de radio de Internet vTuner.
- Este servicio puede suspenderse sin previo aviso.

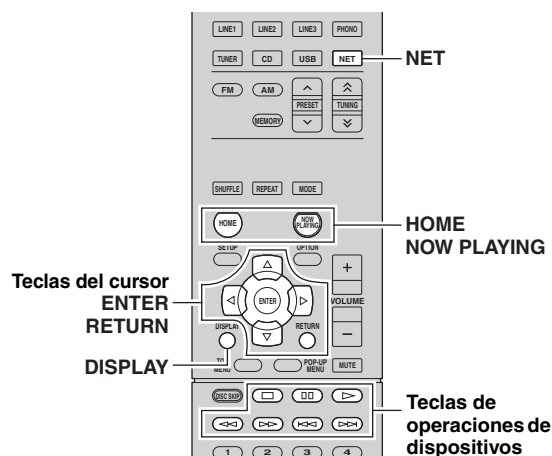

- Para volver al estado anterior, pulse RETURN.
- Si pulsa DISPLAY repetidamente, puede alternar la información de reproducción en el visor delantero (p.29).
- Si accede al siguiente sitio web desde el navegador de Internet del ordenador, puede registrar las emisoras de radio de Internet favoritas en la carpeta “Bookmarks”.
 - Antes de registrar una emisora de radio de Internet, reproduzca cualquier emisora de radio de Internet en esta unidad.
 - Para crear la cuenta necesaria para el registro, necesitará el vTuner ID de esta unidad (la dirección MAC de esta unidad) y una dirección de correo electrónico. Puede confirmar el vTuner ID de esta unidad en “Information” de “Network Setup (menú SETUP)” (p.32).
<http://yradio.vtuner.com/>
- Utilice la tecla de operaciones de dispositivos (□) para detener la reproducción.
- Es posible que alguna información no esté disponible dependiendo de la emisora.

1 Pulse NET varias veces para seleccionar “NET RADIO” como fuente de entrada.

La lista de emisoras aparece en el visor delantero.



2 Utilice las teclas del cursor para seleccionar un elemento y pulse ENTER.

Si hay una emisora de radio de Internet seleccionada, empieza la reproducción y se muestra la información de reproducción.



Si desea visualizar la lista de emisoras durante la reproducción, pulse HOME. Para volver a la información de reproducción, pulse NOW PLAYING.

Reproducción de música de iTunes/iPod a través de red (AirPlay)

La función AirPlay le permite reproducir música de iTunes/iPod en la unidad a través de la red.

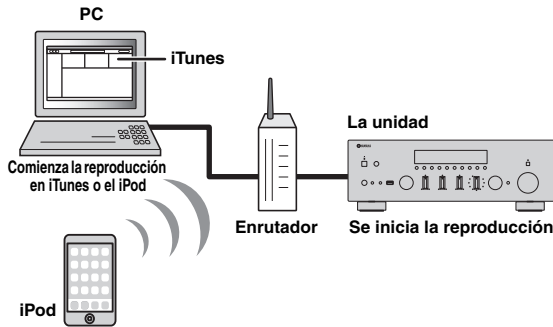

Nota

Para utilizar esta función, la unidad y el PC o iPod deben estar correctamente conectados al mismo enrutador (p.13). Puede comprobar si los parámetros de red (por ejemplo, la dirección IP) están correctamente asignados a la unidad en "Information" (p.32) en el menú "SETUP".

AirPlay funciona con los iPhone, iPad y iPod touch con iOS 4.3.3 o una versión más reciente, Mac con OS X Mountain Lion, y Mac y PC con iTunes 10.2.2 o una versión más reciente. (en agosto de 2013)

Reproducción de contenidos musicales de iTunes/iPod

Realice el procedimiento siguiente para reproducir el contenido de música de iTunes/iPod en la unidad.

1 Encienda la unidad e inicie iTunes en el PC o muestre la pantalla de reproducción en el iPod.

Si iTunes/iPod reconoce la unidad, aparece el icono AirPlay ().

iTunes (ejemplo)

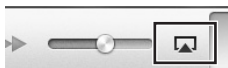

iPod (ejemplo)

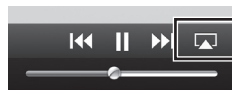

Nota

Si el icono no aparece, compruebe si la unidad y el PC/iPod están correctamente conectados al enrutador.

2 En iTunes/iPod, haga clic (pulse) el icono AirPlay y seleccione la unidad (nombre de red de la unidad) como dispositivo de salida de audio.

iTunes (ejemplo)



iPod (ejemplo)



Nombre de red de la unidad

3 Seleccione una canción e inicie la reproducción.

La unidad selecciona automáticamente "AirPlay" como fuente de entrada e inicia la reproducción. La información de reproducción aparece en el visor delantero.



- Si pulsa DISPLAY repetidamente, puede alternar la información de reproducción en el visor delantero (p.29).
- Puede encender automáticamente la unidad cuando comience la reproducción en iTunes o el iPod ajustando "NET Standby" (p.32) en el menú "SETUP" en "On".
- Puede editar el nombre de red (el nombre de la unidad en la red) mostrado en iTunes/iPod en "Network Name" (p.33) en el menú "SETUP".
- Si selecciona la otra fuente de entrada en la unidad durante la reproducción, la reproducción en iTunes/iPod se detiene automáticamente.
- Puede ajustar el volumen de la unidad desde iTunes/iPod durante la reproducción. Para desactivar los controles de volumen desde iTunes/iPod, ajuste "Vol.Interlock" (p.30) en el menú "OPTION" en "Off".

Precaución

- Cuando se utilizan los controles de iTunes/iPod para ajustar el volumen, el volumen puede estar más alto de lo normal. Esto podría causar daños en la unidad o en los altavoces. Si el volumen aumenta repentinamente durante la reproducción, detenga inmediatamente la reproducción en iTunes/iPod.

Utilice las siguientes teclas del mando a distancia para controlar la reproducción.

Teclas de operaciones de dispositivos externos		Reanuda la reproducción desde la pausa.
		Detiene la reproducción.
		Para la reproducción temporalmente.
		Salta hacia delante o atrás.
Repeat		Cambia los ajustes de reproducción aleatoria
Shuffle		Cambia los ajustes de repetición

Nota

Para controlar la reproducción de iTunes con el mando a distancia de la unidad tiene que configurar las preferencias de iTunes para activar de antemano el control de iTunes desde altavoces remotos.

iTunes (ejemplo de versión en inglés)

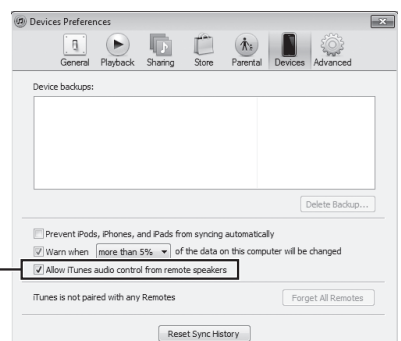

Marque esta casilla

Cambio de la información del visor delantero

Al seleccionar USB o una fuente de red como la fuente de entrada, puede alternar la información de reproducción en el visor delantero.

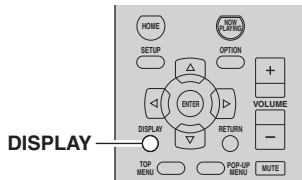

1 Pulse DISPLAY.

Cada vez que pulse la tecla, cambia el elemento que se muestra.



Nombre del elemento

Unos 3 segundos después, aparece la información correspondiente para el elemento que se muestra.



Información

Fuente de entrada	Elemento
USB (iPod) SERVER AirPlay	Song (título de la canción), Artist (nombre del artista), Album (nombre del álbum), Time
NET RADIO	Song (título de la canción), Album (nombre del álbum), Station (nombre de la emisora), Time

Configuración de ajustes de reproducción de diferentes fuentes de reproducción (menú OPTION)

Puede configurar los ajustes de reproducción de diferentes fuentes de reproducción. Este menú permite configurar con facilidad ajustes durante la reproducción.

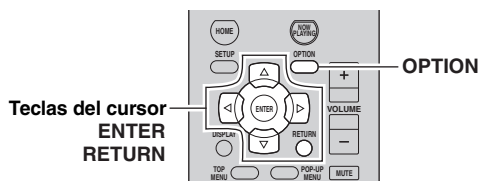

1 Pulse OPTION.



2 Utilice las teclas del cursor para seleccionar un elemento y pulse ENTER.



Para volver al estado anterior durante operaciones del menú, pulse RETURN.

3 Utilice las teclas del cursor (</>) para seleccionar un ajuste.

4 Para salir del menú, pulse OPTION.

Elementos del menú OPTION



Los elementos disponibles varían según la fuente de entrada seleccionada.

Elemento	Función	Página
Volume Trim	Corrige las diferencias de volumen entre las fuentes de entrada.	30
Signal Info	Muestra información sobre la señal de audio.	30
Auto Preset	Registra automáticamente las emisoras de FM con señales intensas como preajustes.	18
Clear Preset	Borra las emisoras de radio registradas en los números de preajuste.	19
TrafficProgram	Busca automáticamente una emisora de información de tráfico.	20
Repeat	Configura el ajuste de repetición del iPod, dispositivo de almacenamiento USB o servidor multimedia.	22, 24, 26
Shuffle	Configura el ajuste de reproducción aleatoria del iPod, dispositivo de almacenamiento USB o servidor multimedia.	22, 24, 26
Vol.Interlock	Activa/desactiva los controles de volumen desde iTunes/iPod a través de AirPlay.	30

■ Volume Trim

Corrige las diferencias de volumen entre las fuentes de entrada. Si le molestan las diferencias de volumen al cambiar de fuente de entrada, use esta función para que no se produzcan.



Este ajuste se aplica a cada fuente de entrada por separado.

Gama de ajustes

De -10.0 dB a +10.0 dB (incrementos de 0,5 dB)

Predeterminado

0.0 dB

■ Signal Info

Muestra información sobre la señal de audio.

Opciones

FORMAT	Formato de audio de la señal de entrada
CHAN	Si se está emitiendo audio que no es en dos canales, la indicación será "--".
SAMPL	Número de muestras por segundo de la señal digital de entrada



Para alternar la información en el visor delantero, pulse las teclas del cursor (Δ / ▽) repetidamente.

■ Vol.Interlock

Activa/desactiva los controles de volumen desde iTunes/iPod a través de AirPlay.

Ajustes

Off	Desactiva los controles de volumen desde iTunes/iPod.
Ltd (predeterminado)	Activa los controles de volumen desde iTunes/iPod dentro del rango limitado (-80.0 dB a 0.0 dB y silencio).
Full	Activa los controles de volumen desde iTunes/iPod en el rango completo (-80.0 dB a +16,5 dB y silencio).

Configuración de varias funciones (menú SETUP)

Puede configurar las distintas funciones de la unidad.

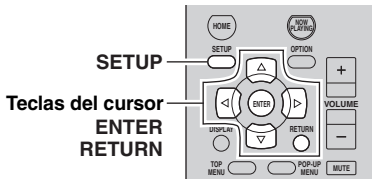

1 Pulse SETUP.



2 Utilice las teclas del cursor (Δ / ▽) para seleccionar un menú.



3 Pulse ENTER.



4 Utilice las teclas del cursor (◀ / ▶) para seleccionar un ajuste y pulse ENTER.



Para volver al estado anterior durante operaciones del menú, pulse RETURN.

5 Salga del menú pulsando SETUP.

Elementos del menú SETUP

Elemento de menú	Función	Página	
Network Setup	Information	Muestra la información de red sobre la unidad.	32
	IP Address	Configura los parámetros de red (como, por ejemplo, la dirección IP).	32
	MAC Filter	Filtro. Ajusta el filtro de dirección MAC para limitar el acceso a la unidad desde otros dispositivos de red.	32
	DMC Control	Selecciona si se permite que un Digital Media Controller (DMC) compatible con DLNA controle la reproducción.	32
	NET Standby	Selecciona si se activa/desactiva la función que enciende la unidad mediante comandos desde otros dispositivos de red.	32
	Network Name	Edita el nombre de red (el nombre de la unidad en la red) mostrado en otros dispositivos de red.	33
	Update	Actualiza el firmware a través de la red.	33
Max Volume	Ajusta el volumen máximo para evitar un volumen excesivamente alto.	33	
Initial Volume	Ajusta el volumen inicial para cuando se encienda este receptor.	33	
AutoPowerStdby	Define el tiempo de la función de espera automática.	33	
ECO Mode	Activa/desactiva el modo eco (modo de ahorro energético).	33	
DC OUT	Selecciona cómo se suministra la energía a través de la toma DC OUT.	33	

Network Setup

Configura los ajustes de la red.

Information

Muestra la información de red sobre la unidad.

NewFwAvailable	Aparece si hay disponible una actualización del firmware de esta unidad (p.39).
STATUS	El estado de conexión de la toma NETWORK.
MAC	Dirección MAC
IP	Dirección IP
SUBNET	Máscara de red secundaria
GTWY	Dirección IP de la puerta predeterminada
DNS P	Dirección IP del servidor DNS primario
DNS S	Dirección IP del servidor DNS secundario
VTUNER	ID de la radio de Internet (vTuner)

IP Address

Configura los parámetros de red (como, por ejemplo, la dirección IP).

DHCP

Selecciona si se utiliza un servidor DHCP.

Off	No utiliza un servidor DHCP. Configure manualmente los parámetros de red. Para conocer más detalles, consulte "Ajustes manuales de red".
On (predefinido)	Utiliza un servidor DHCP para obtener automáticamente los parámetros de red de la unidad (como la dirección IP).

Ajustes manuales de red

1 Ajuste "DHCP" en "Off".

2 Utilice las teclas del cursor (Δ / ∇) para seleccionar un tipo de parámetro.

Address	Especifica una dirección IP.
Subnet Mask	Especifica una máscara de red secundaria.
Default Gateway	Especifica la dirección IP de la puerta predeterminada.
DNS Server(P)	Especifica la dirección IP del servidor DNS primario.
DNS Server(S)	Especifica la dirección IP del servidor DNS secundario.

3 Utilice las teclas del cursor ($\triangleleft / \triangleright$) para seleccionar la posición de edición.



(Ejemplo: ajuste de la dirección IP)

Utilice las teclas del cursor ($\triangleleft / \triangleright$) para alternar entre segmentos (Address1, Address2...) de la dirección.

4 Utilice las teclas del cursor (Δ / ∇) o las teclas numéricas para cambiar un valor.

5 Para salir del menú, pulse SETUP.

MAC Filter

Ajusta el filtro de dirección MAC para limitar el acceso a la unidad desde otros dispositivos de red.

Filter

Activa/desactiva el filtro de dirección MAC.

Off (predefinido)	Desactiva el filtro de dirección MAC.
On	Activa el filtro de dirección MAC. En "MAC Address 01-10", especifique las direcciones MAC de los dispositivos de red a los que se permitirá acceder a la unidad.

Ajustes de filtro de dirección MAC

1 Ajuste "Filter" en "On".

2 Utilice las teclas del cursor (Δ / ∇) para seleccionar un número de dirección MAC (de 01 a 10).

3 Utilice las teclas del cursor ($\triangleleft / \triangleright$) para mover la posición de edición y las teclas del cursor (Δ / ∇) para seleccionar un valor.

4 Para salir del menú, pulse SETUP.



Cuando utilice "AirPlay" (p.28) y "DMC Control" (p.32), no podrá limitar el acceso desde los dispositivos de red independientemente del filtro de dirección MAC.

DMC Control

Selecciona si se permite que un Digital Media Controller (DMC) compatible con DLNA controle la reproducción.

Disable	No permite que un DMC controle la reproducción.
Enable (predefinido)	Permite que un DMC controle la reproducción.



Un Digital Media Controller (DMC) es un dispositivo que puede controlar otros dispositivos de red a través de ésta. Cuando esta función está activada, se puede controlar la reproducción de la unidad desde los DMC (como Windows Media Player 12) en la misma red.

NET Standby

Selecciona si la unidad se puede encender desde otros dispositivos de red (red en espera).

Off (predefinido)	Desactiva la función de red en espera.
On	Activa la función de red en espera. (La unidad consume más potencia que cuando está seleccionado "Off").

■ Network Name

Edita el nombre de red (el nombre de la unidad en la red) mostrado en otros dispositivos de red.

1 Seleccione "Network Name".



2 Pulse ENTER para acceder a la pantalla de edición de nombre.



Nombre de red

3 Utilice las teclas del cursor (</>) para mover la posición de edición y las teclas del cursor (Δ / ▽) para seleccionar un carácter.



4 Para confirmar el nombre nuevo, pulse ENTER.

5 Para salir del menú, pulse SETUP.

■ Update

Actualiza el firmware a través de la red.

Perform Update	Inicia el proceso para actualizar el firmware de la unidad. Para obtener más información, vea "Actualización del firmware de la unidad a través de la red" (p.39).
Version	Muestra la versión de firmware instalada en la unidad.
ID	Muestra el número de ID del sistema.

Max Volume

Ajusta el volumen máximo para evitar un volumen excesivamente alto.

Gama de ajustes

De -30,0 dB a +15,0 dB (incrementos de 5,0 dB), +16,5 dB

Predeterminado

+16.5 dB

Initial Volume

Ajusta el volumen inicial cuando se encienda el receptor.

Off (predeterminado)	Ajusta el nivel al nivel de volumen de la unidad cuando entró por última vez en modo de espera.
Mute	Ajusta la unidad para que silencie la salida de audio.
De -80,0 dB a +16,5 dB (incrementos de 0,5 dB)	Ajusta el nivel al nivel de volumen especificado.

AutoPowerStdby

Define el tiempo de la función de espera automática. Si no utiliza la unidad durante el tiempo especificado, ésta entrará automáticamente en modo de espera.

Off	No pone la unidad en modo de espera automáticamente.
2 hours, 4 hours, 8 hours (predeterminado), 12 hours	Pone la unidad en modo de espera cuando no se ha utilizado durante el tiempo especificado. Por ejemplo, cuando selecciona "2 hours", la unidad pasará al modo de espera si no la utiliza durante 2 horas.



Justo antes de que la unidad pase al modo de espera, aparece "AutoPowerStdby" en el visor delantero y comienza la cuenta atrás.

ECO Mode

Activa/desactiva el modo eco (de ahorro energético). Cuando el modo eco está activado, puede reducir el consumo de la unidad.

Off (predeterminado)	Desactiva el modo eco.
On	Activa el modo eco.

Notas

- Asegúrese de pulsar ENTER para reiniciar la unidad tras seleccionar un ajuste. El nuevo ajuste tendrá efecto después de reiniciar la unidad.
- Cuando "ECO Mode" está ajustado en "On", es posible que el visor delantero se oscurezca.
- Si desea reproducir el audio a volumen alto ajuste "ECO Mode" en "Off".

DC OUT

Configura el ajuste de la toma DC OUT.

Power Mode

Selecciona el modo de suministro de energía al accesorio AV de Yamaha conectado a la toma DC OUT.

Cont (predeterminado)	Suministra energía a través de la toma DC OUT de forma continua, tanto si la unidad está encendida como si está en espera.
Sync	Suministra energía a través de la toma DC OUT solo si la unidad está encendida.

Configuración de los ajustes del sistema (menú **ADVANCED SETUP**)

Configurar los ajustes de sistema de la unidad mientras visualiza el visor delantero.

1 Apague la unidad.

2 Mientras mantiene pulsado **RETURN** en el panel delantero, pulse \odot (alimentación).

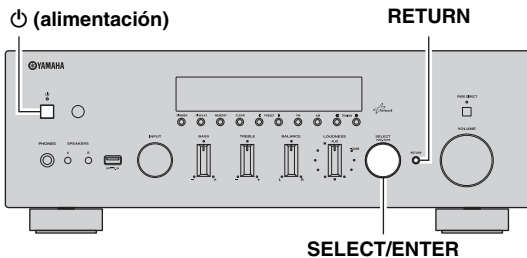

3 Gire **SELECT/ENTER** para seleccionar un elemento.

4 Pulse **SELECT/ENTER** para seleccionar un ajuste.

5 Pulse \odot (alimentación) para apagar y volver a encender la unidad.

Los nuevos ajustes tendrán efecto.

Elementos del menú **ADVANCED SETUP**

Elemento	Función	Página
SP IMP.	Cambia el ajuste de impedancia de los altavoces.	34
REMOTE ID	Selecciona el ID de mando a distancia.	34
INIT	Restablece los ajustes predeterminados.	35
UPDATE	Actualiza el firmware.	35
VERSION	Comprueba la versión de firmware instalada actualmente en la unidad.	35

Cambio del ajuste de impedancia de los altavoces (SP IMP.)

SP IMP. 8Ω MIN

Cambie los ajustes de impedancia de los altavoces de la unidad según la impedancia de los altavoces conectados.

Ajustes

4 Ω MIN	Seleccione esta opción cuando conecte altavoces de 4 Ω a la unidad.
8 Ω MIN (predeterminado)	Seleccione esta opción cuando conecte altavoces de 8 Ω o más a la unidad.

Selección del ID de mando a distancia (REMOTE ID)

REMOTE ID ID2

Cambia el ID del mando a distancia de la unidad de forma que coincida con el ID del mando a distancia (predeterminado: ID2). Si utiliza varios receptores AV de Yamaha, puede ajustar cada mando a distancia con un ID de mando a distancia único para su receptor correspondiente.

Ajustes

ID1, ID2 (predeterminado)

■ Cambio del ID de mando a distancia del mando a distancia.

1 Para seleccionar **ID1**, con el ID pulsado, mantenga pulsada la tecla numérica "1" durante más de 3 segundos. Para seleccionar **ID2**, con el ID pulsado, mantenga pulsada la tecla numérica "2" durante más de 3 segundos.

Una vez que el código de mando a distancia se haya registrado correctamente, "Rem: Success" aparecerá en el visor delantero.

Si "Rem: Fail" aparece en el visor delantero, significa que el registro ha fallado. Repita el proceso desde el paso 1.



Los códigos de mando a distancia registrados (p.36) no se borran, aunque se cambie el ID de mando a distancia.

Restablecimiento de los ajustes predeterminados (INIT)

INIT " " " " CANCEL

Restablece los ajustes predeterminados para la unidad.

Opciones

ALL	Restablece los ajustes predeterminados para la unidad.
CANCEL	No realiza una inicialización.

Actualización del firmware (UPDATE)

UPDATE " " " " " " USB

Se lanzará nuevo firmware con funciones adicionales o mejoras de productos, según sea necesario. Las actualizaciones se pueden descargar desde nuestro sitio Web. Si la unidad está conectada a Internet, puede descargar el firmware a través de la red. Para conocer más detalles, consulte la información que se suministra con las actualizaciones.

■ Procedimiento de actualización del firmware

No realice este procedimiento, a menos que sea necesario actualizar el firmware. Asimismo, asegúrese de leer la información que se suministra con las actualizaciones antes de actualizar el firmware.

- 1 Pulse SELECT/ENTER repetidamente para seleccionar “USB” o “NETWORK” y luego pulse DISPLAY para iniciar la actualización del firmware.**

Opciones

USB	Actualización del firmware por medio de un dispositivo de memoria USB.
NETWORK	Actualice el firmware a través de la red.



Si la unidad detecta un firmware más reciente en la red, “NewFwAvailable” aparecerá como el elemento de menú “Information” en “Network Setup”. En este caso, también puede actualizar el firmware de la unidad siguiendo el procedimiento que se describe en “Actualización del firmware de la unidad a través de la red” (p.39).

Comprobación de la versión del firmware (VERSION)

VERSION " " XX.XX

Compruebe la versión de firmware instalada actualmente en la unidad.



- También puede comprobar la versión del firmware en “Update” (p.33) en el menú “SETUP”.
- Pueden transcurrir unos instantes hasta que aparezca la versión del firmware.

Control de dispositivos externos con el mando a distancia

Puede utilizar el mando a distancia de la unidad para controlar dispositivos externos (como reproductores de CD) si ha registrado el código de mando a distancia del dispositivo externo.

Notas

- No se pueden controlar los dispositivos externos que no tengan un sensor de mando a distancia.
- Asegúrese de que el ID de mando a distancia del dispositivo externo esté ajustado en "ID1". Si se selecciona cualquier otro ID, puede que las operaciones de mando a distancia no funcionen correctamente.
- Si el mando a distancia de la unidad se queda sin pilas durante más de 2 minutos, se pueden borrar los códigos registrados. Si esto ocurre, inserte pilas nuevas y registre de nuevo los códigos.

Registro del código de mando a distancia para un TV

Puede utilizar el mando a distancia de la unidad para utilizar un TV si ha registrado su código de mando a distancia.



También puede registrar el código de mando a distancia del TV con las teclas de selección de entrada de la unidad (p.37). Esto le permitirá utilizar las teclas del cursor o las teclas numéricas para controlar el TV (es posible que esta función no esté disponible en algunos modelos de TV).

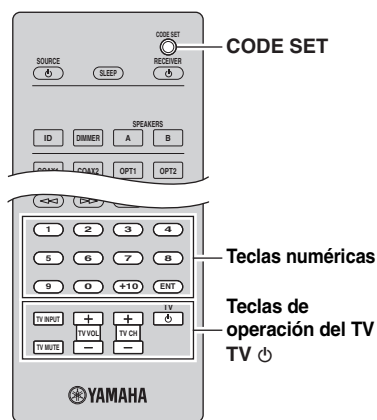

4 Utilice las teclas numéricas para introducir un código de mando a distancia de 4 dígitos.

Una vez que el código de mando a distancia se haya registrado correctamente, "Rem: Success" aparecerá en el visor delantero.

Si "Rem: Fail" aparece en el visor delantero, significa que el registro ha fallado. Repita el proceso desde el paso 2.

Operaciones del TV

Una vez que haya registrado el código de mando a distancia para el TV, puede controlarlo con las teclas de operación del TV, independientemente de la fuente de entrada seleccionada en la unidad.

Teclas de operación del TV	INPUT	Cambia la entrada de vídeo del TV.
	MUTE	Silencia la salida de audio del TV.
	TV VOL	Ajusta el volumen del TV.
	TV CH	Cambia el canal del TV.
	TV	Enciende y apaga el TV.

1 Consulte "LISTA DE CÓDIGOS DE MANDO A DISTANCIA" (al final de este manual) para buscar el código de mando a distancia del TV.



Si existen varios códigos de mando a distancia, registre el primer código de la lista. Si no funciona, pruebe con los otros códigos.

2 Pulse CODE SET con un objeto puntiagudo, como la punta de un bolígrafo.

Realice cada uno de los pasos siguientes en menos de 1 minuto. De lo contrario, el ajuste se cancelará. Si esto ocurre, repita el proceso desde el paso 2.

3 Pulse TV .

Restablecimiento de códigos de mando a distancia

Puede restablecer los ajustes de fábrica en los códigos de mando a distancia asignados a cada tecla de selección de entrada.

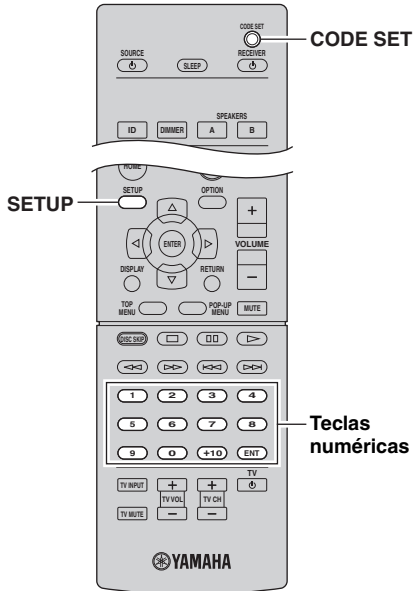

- 1 Pulse CODE SET con un objeto puntiagudo, como la punta de un bolígrafo.**

Realice cada uno de los pasos siguientes en menos de 1 minuto. De lo contrario, el ajuste se cancelará. Si esto ocurre, repita el proceso desde el paso 1.
- 2 Pulse SETUP.**
- 3 Utilice las teclas numéricas para introducir "9981".**

Una vez que el código de mando a distancia se haya registrado correctamente, "Rem: Success" aparecerá en el visor delantero.
Si "Rem: Fail" aparece en el visor delantero, significa que el registro ha fallado. Repita el proceso desde el paso 1.

Actualización del firmware de la unidad a través de la red

Se lanzará nuevo firmware con funciones adicionales o mejoras de productos, según sea necesario. Si la unidad está conectada a Internet, puede descargar el firmware a través de la red y actualizarlo.

Notas

- No controle la unidad ni desconecte el cable de alimentación o el cable de red durante la actualización del firmware. La actualización de firmware tarda unos 20 minutos o más (dependiendo de la velocidad de conexión de Internet).
- Si la unidad está conectada a la red inalámbrica por medio de un adaptador de red inalámbrico, es posible que no se pueda actualizar la red, dependiendo del estado de la conexión inalámbrica. En este caso, actualice el firmware utilizando el dispositivo de memoria USB (p.35).



También puede actualizar el firmware utilizando el dispositivo de memoria USB desde el menú “ADVANCED SETUP” (p.35).

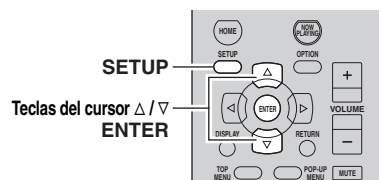

7 Si aparece “UPDATE SUCCESS” en el visor delantero, pulse \odot (alimentación) en el panel delantero.

Ha finalizado la actualización del firmware.

1 Pulse SETUP.

2 Utilice las teclas del cursor para seleccionar “Network Setup” y pulse ENTER.

3 Utilice las teclas del cursor para seleccionar “Information” y pulse ENTER.

Si hay disponible un firmware más reciente, “NewFwAvailable” aparecerá en el visor delantero.



4 Pulse RETURN para volver al estado anterior.

5 Utilice las teclas del cursor para seleccionar “Update” y pulse ENTER.



6 Para iniciar la actualización del firmware, pulse ENTER.

La unidad se reinicia y la actualización del firmware comienza.



Para cancelar la operación sin actualizar el firmware, pulse SETUP.

Resolución de problemas

Consulte el siguiente cuadro cuando esta unidad no funcione bien. Si el problema que tiene no aparece en la lista a continuación, o si las instrucciones no le sirven de ayuda, ajuste esta unidad al modo de espera, desconecte el cable de alimentación y póngase en contacto con un centro Yamaha de atención al cliente o concesionario autorizado.

■ General

Problema	Causa	Solución	Vea la página
La unidad no se enciende.	El circuito de protección se ha activado 3 veces consecutivas. Si la unidad está en esta condición, el indicador de espera de la unidad parpadea cuando intenta activar la alimentación.	Como precaución de seguridad, la capacidad para activar la alimentación está desactivada. Póngase en contacto con su centro Yamaha de atención al cliente o concesionario para solicitar una reparación.	—
	El cable de alimentación no está conectado o el conector no se ha insertado completamente.	Conecte el cable de alimentación firmemente.	—
	El ajuste de la impedancia es incorrecto.	Ajuste la impedancia para que coincida con las de los altavoces.	11
	Los circuitos de protección se han activado al detectar un cortocircuito, etc.	Compruebe que los cables del altavoz no se tocan y vuelva a encender la unidad.	10
	Esta unidad ha sido expuesta a una descarga eléctrica externa intensa (rayo o electricidad estática intensa).	Ajuste esta unidad al modo de espera, desconecte el cable de alimentación, vuelva a conectarlo al cabo de 30 segundos y utilícelo normalmente.	—
No se escucha sonido.	Conexión incorrecta de cables de salida o de entrada.	Conecte los cables correctamente. Si el problema persiste, es posible que los cables estén defectuosos.	10
	No se ha seleccionado ninguna fuente de entrada adecuada.	Seleccione una fuente de entrada adecuada con el selector INPUT del panel delantero (o con una de las teclas de selección de entradas del mando a distancia).	14
	Los interruptores SPEAKERS A/B no están ajustados correctamente.	Active SPEAKERS A o SPEAKERS B.	14
	Las conexiones de los altavoces no son seguras.	Asegure las conexiones.	10
	La salida se ha silenciado.	Desactive la función de silencio.	8
	El ajuste Max Volume o Initial Volume está ajustado demasiado bajo.	Ajuste un valor más alto.	33
	El componente correspondiente a la fuente de entrada seleccionada está apagado o no se reproduce.	Encienda el componente y asegúrese de que se está reproduciendo.	—
	La salida de audio de un dispositivo conectado a una entrada de audio digital (tomas COAXIAL 1-2/OPTICAL 1-2) se ha configurado en un ajuste distinto de PCM.	Ajuste la salida de audio del dispositivo conectado en PCM.	—
El sonido desaparece de repente.	Los circuitos de protección se han activado al detectar un cortocircuito, etc.	Ajuste la impedancia de los altavoces para que coincida con la de sus altavoces.	11
		Compruebe que los cables del altavoz no se tocan y vuelva a encender la unidad.	10
	La unidad se ha calentado demasiado.	Asegúrese de que las aberturas en el panel superior no están bloqueadas.	—
	La función de standby automático ha apagado esta unidad.	Cambie la función de standby automático (“AutoPowerSdby” en el menú “SETUP”) a un ajuste más largo o apáguela.	34

Problema	Causa	Solución	Vea la página
Solo se escucha el altavoz de un lado.	Conexión incorrecta de los cables.	Conecte los cables correctamente. Si el problema persiste, es posible que los cables estén defectuosos.	10
	Ajuste incorrecto del control BALANCE.	Ajuste el control BALANCE en la posición adecuada.	15
No hay graves ni sensación ambiental.	Los cables + y – se han conectado al revés en el amplificador o en los altavoces.	Conecte los cables de los altavoces con la fase correcta + y –.	10
Se oye un sonido de zumbido.	Conexión incorrecta de los cables.	Conecte las tomas de audio con firmeza. Si el problema persiste, es posible que los cables estén defectuosos.	10
	No hay conexión entre el tocadiscos y el terminal GND.	Establezca la conexión GND entre el tocadiscos y esta unidad.	10
El nivel de volumen es bajo durante la reproducción de un disco.	El disco se está reproduciendo en un tocadiscos con un cartucho MC.	El tocadiscos debe estar conectado a esta unidad mediante el amplificador principal MC.	—
El sonido se degrada al utilizar los auriculares conectados al reproductor de CD o a la pletina de cinta conectados a esta unidad.	Se ha apagado la unidad o está en modo de espera.	Encienda esta unidad.	14
El nivel de sonido es bajo.	La función del control Loudness está activa.	Baje el volumen, ajuste el control LOUDNESS a la posición FLAT y vuelva a ajustar el volumen.	15

■ Sintonizador

Problema		Causa	Solución	Ve a la página
FM	La recepción de FM estéreo tiene ruidos.	Las características particulares de las emisiones de FM estéreo que se están recibiendo pueden causar este problema cuando el transmisor está muy lejos o la entrada de la antena es deficiente.	Verifique las conexiones de la antena. Intente utilizar una antena de FM direccional de alta calidad.	12
			Cambie al modo monoaural.	17
	Hay distorsión y no se puede obtener una buena recepción a pesar de utilizar una buena antena de FM.	Hay interferencia de trayectorias múltiples.	Ajuste la posición de la antena para eliminar la interferencia de trayectorias múltiples.	—
	La emisora deseada no se puede sintonizar con el método de sintonización automática.	La señal es demasiado débil.	Intente utilizar una antena de FM direccional de alta calidad.	12
Pruebe a utilizar el método de sintonización manual.			17	
FM/AM	Se muestra NO PRESETS.	No se registra ninguna emisora presintonizada.	Registre las emisoras que desee escuchar como emisoras presintonizadas.	18
	Se muestra WRONG STATION.	Se ha introducido una frecuencia de FM/AM no válida.	Introduzca una frecuencia que se pueda recibir.	17
AM	La emisora deseada no se puede sintonizar con el método de sintonización automática.	La señal es débil o las conexiones de la antena están flojas.	Apriete las conexiones de la antena de AM y oriéntela para obtener la mejor recepción.	—
			Pruebe a utilizar el método de sintonización manual.	17
	La presintonización automática de emisoras no funciona.	La presintonización automática de emisoras no está disponible para emisoras de AM.	Utilice la presintonización manual de emisoras.	18
	Se oye un ruido continuo de siseo y crepitación.	Los ruidos pueden deberse a relámpagos, fluorescentes, motores, termostatos y otros equipos eléctricos.	Utilice una antena exterior y un cable de tierra. Esto ayudará algo, pero será difícil eliminar todo el ruido.	—
	Hay ruidos de zumbidos y silbidos.	Se está utilizando cerca un aparato de TV.	Separe esta unidad del aparato de TV.	—

■ USB y red

Problema	Causa	Solución	Vea la página
La unidad no detecta el dispositivo USB.	El dispositivo USB no está conectado con seguridad a la toma USB.	Apague la unidad, vuelva a conectar el dispositivo USB y vuelva a encender la unidad.	—
	El sistema de archivos del sistema USB no es FAT16 o FAT32.	Utilice un dispositivo USB con formato FAT16 o FAT32.	—
No se pueden ver las carpetas y archivos del dispositivo USB.	Los datos del dispositivo USB están protegidos por el cifrado.	Utilice un dispositivo USB sin función de cifrado.	—
La función de red no funciona.	Los parámetros de red (dirección IP) no se han obtenido correctamente.	Active la función del servidor DHCP en su enrutador y ajuste “DHCP” del menú “SETUP” en “On” en la unidad. Si desea configurar los parámetros de red manualmente, compruebe que está utilizando una dirección IP que no esté siendo utilizada por otros dispositivos de su red.	32
La unidad no detecta el PC.	El ajuste de compartición de medios no es correcto.	Configure el ajuste de uso compartido y seleccione la unidad como dispositivo en el que se comparte contenido musical.	—
	Algunos programas de seguridad instalados en el PC bloquean el acceso de la unidad al PC.	Compruebe los ajustes del programa de seguridad instalado en el PC.	—
	La unidad y el PC no se encuentran en la misma red.	Compruebe las conexiones de red y los ajustes del enrutador y, a continuación, conecte la unidad y el PC a la misma red.	13
	El filtro de dirección MAC está activado en la unidad.	En “MAC Filter” en el menú “SETUP”, desactive el filtro de dirección MAC o especifique la dirección MAC del PC para que pueda acceder a la unidad.	32
Los archivos del PC no se pueden ver o reproducir.	La unidad o el servidor multimedia no admite los archivos.	Utilice el formato de archivo admitido por la unidad y por el servidor multimedia. Para obtener información sobre los formatos de archivo admitidos por la unidad, consulte “Reproducción de música almacenada en servidores multimedia (PC/NAS)”.	25
La radio de Internet no puede reproducir.	La emisora de radio de Internet seleccionada no está disponible actualmente.	Es posible que haya un problema de red en la emisora de radio o que se haya detenido el servicio. Pruebe la emisora más tarde o seleccione otra emisora.	—
	La emisora de radio de Internet seleccionada está emitiendo silencio actualmente.	Algunas emisoras de radio de Internet emiten silencio a horas del día concretas. Pruebe la emisora más tarde o seleccione otra emisora.	—
	El acceso a esta red está restringido por los ajustes de firewall de los dispositivos de red (como, por ejemplo, el enrutador).	Compruebe los ajustes de firewall de los dispositivos de red. La radio de Internet sólo puede reproducir cuando pasa a través del puerto designado por cada emisora de radio. El número del puerto varía según la emisora de radio.	—
La aplicación “NP Controller” para teléfono inteligente o tablet no detecta la unidad.	El filtro de dirección MAC está activado en la unidad.	En “MAC Filter” de “Network Setup”, desactive el filtro de dirección MAC o especifique la dirección MAC del teléfono inteligente o tablet para que pueda acceder a la unidad.	32
	La unidad y el teléfono inteligente o tablet no se encuentran en la misma red.	Compruebe las conexiones de red y los ajustes del enrutador y, a continuación, conecte la unidad y teléfono inteligente o tablet a la misma red.	—
La actualización del firmware a través de la red ha fallado.	Es posible que no se pueda realizar en función del estado de la red.	Vuelva a actualizar el firmware a través de la red o utilice un dispositivo de memoria USB.	35

■ Mando a distancia

Problema	Causa	Solución	Vea la página
El mando a distancia no funciona correctamente.	La distancia o el ángulo son incorrectos.	El mando a distancia tiene un alcance máximo de 6 m y una inclinación máxima de 30 grados con respecto al eje del panel delantero.	9
	El sensor del mando a distancia de esta unidad está sometido a la luz solar directa o a iluminación intensa (lámpara fluorescente de tipo inverso, por ejemplo).	Coloque la unidad en otro lugar.	—
	Las pilas están casi agotadas.	Sustituya las pilas.	—
	El ID del mando a distancia y el de la unidad no coinciden.	Cambie el ID del mando a distancia o el de la unidad.	34
	El código del mando a distancia no se ha ajustado correctamente.	Pruebe a ajustar otro código del mismo fabricante utilizando “LISTA DE CÓDIGOS DE MANDO A DISTANCIA” al final de este manual.	—
	Aunque el código del mando a distancia esté bien ajustado, algunos modelos no responden al mando a distancia.	Use el mando a distancia suministrado para los componentes.	—
	No ha pulsado la tecla de selección de entrada correspondiente al componente que intenta controlar.	Pulse la tecla de selección de entrada correspondiente al componente que intenta controlar y, a continuación, pulse las teclas deseadas del mando a distancia.	—

Indicaciones de error que se muestran en el visor delantero

Mensaje	Causa	Solución
Access denied	El acceso al PC se ha denegado.	Configure los ajustes de compartición y seleccione la unidad como dispositivo en el que se comparte un contenido musical (p.25).
Access error	La unidad no puede acceder al dispositivo USB.	Apague la unidad y vuelva a conectar el dispositivo USB. Si el problema persiste, pruebe con otro dispositivo USB.
	La unidad no puede acceder al iPod.	Apague el iPod y vuelva a encenderlo.
	El iPod conectado no es compatible con la unidad.	Utilice un iPod compatible con la unidad (p.21).
	Hay un problema con la trayectoria de la señal desde la red hasta la unidad.	Asegúrese de que el enrutador y el módem estén encendidos. Compruebe la conexión entre la unidad y el enrutador (o nodo) (p.13).
Check SP Wires	Se produce un cortocircuito en los cables de los altavoces.	Retuerza con firmeza los hilos expuestos de los cables y vuelva a conectarlos correctamente a la unidad y a los altavoces.
No content	No hay archivos que puedan reproducirse en la carpeta seleccionada.	Seleccione una carpeta que contenga archivos compatibles con la unidad.
No device	La unidad no puede detectar el dispositivo USB.	Apague la unidad y vuelva a conectar el dispositivo USB. Si el problema persiste, pruebe con otro dispositivo USB.
	La unidad no puede detectar el iPod.	Apague el iPod y vuelva a encenderlo.
Please wait	La unidad se está preparando para conectar a la red.	Espere hasta que desaparezca el mensaje. Si el mensaje se mantiene durante más de 3 minutos, apague la unidad y vuelva a encenderla.
RemID Mismatch	El ID de mando a distancia de la unidad y del mando a distancia no son idénticos.	Cambie el ID de mando a distancia de la unidad o del mando a distancia (p.34).
Unable to play	La unidad no puede reproducir las canciones almacenadas en el iPod por algún motivo.	Compruebe los datos de la canción. Si ésta no se puede reproducir en el propio iPod, puede deberse a que los datos de la canción o el área de almacenamiento están dañados.
	La unidad no puede reproducir las canciones almacenadas en el PC por algún motivo.	Compruebe si el formato de los archivos que intenta reproducir es compatible con la unidad. Para obtener información sobre los formatos admitidos por la unidad, vea “Reproducción de música almacenada en servidores multimedia (PC/NAS)” (p. 25). Si la unidad admite el formato de archivo, pero no puede reproducir ningún archivo, puede que la red esté sobrecargada con tráfico denso.
Version error	La actualización del firmware ha fallado.	Vuelva a actualizar el firmware.

Marcas comerciales



“Made for iPod,” “Made for iPhone,” y “Made for iPad” significan que un accesorio electrónico se ha diseñado específicamente para conectarse a un iPod, un iPhone o un iPad, respectivamente, y que el desarrollador ha certificado que cumple con los estándares de rendimiento de Apple.

Apple no se hace responsable del funcionamiento de este dispositivo ni de su cumplimiento con los estándares normativos y de seguridad.

Tenga en cuenta que el uso de este accesorio con un iPod, un iPhone o un iPad puede afectar al rendimiento inalámbrico.

AirPlay, iPad, iPhone, iPod, iPod nano e iPod touch son marcas comerciales de Apple Inc., registradas en los EE. UU. y en otros países.



Fraunhofer Institut
Integrierte Schaltungen

Tecnología de codificación de audio MPEG Layer-3 con licencia de Fraunhofer IIS and Thomson.



DLNA™ y DLNA CERTIFIED™ son marcas comerciales o marcas registradas de Digital Living Network Alliance. Todos los derechos reservados. El uso no autorizado está estrictamente prohibido.

Windows™

Windows es una marca comercial registrada de Microsoft Corporation en los EE. UU. y en otros países.

Internet Explorer, Windows Media Audio y Windows Media Player son marcas registradas o marcas comerciales de Microsoft Corporation en Estados Unidos y/o en otros países.

Android™

Android es marca comercial de Google Inc.



Este receptor soporta las conexiones de red.

Especificaciones

SECCIÓN DE AUDIO

- Potencia de salida RMS mínima
(de 20 Hz a 20 kHz, 0,04% THD, 8 Ω) 80 W + 80 W
- Potencia dinámica por canal (IHF)
(8/6/4/2 Ω) 105/125/150/178 W
- Potencia máxima por canal [solo modelo de Europa]
(1 kHz, 0,7% THD, 4 Ω) 105 W
- Potencia IEC [solo modelo de Europa]
(1 kHz, 0,04% THD, 8 Ω) 84 W
- Ancho de banda de alimentación
(0,06% THD, 40 W, 8 Ω) De 10 Hz a 50 kHz
- Factor de amortiguación (SPEAKERS A)
1 kHz, 8 Ω 150 o más
- Potencia de salida efectiva máxima (JEITA)
[Solo modelos de Asia y General]
(1 kHz, 10% THD, 8 Ω) 115 W
- Sensibilidad de entrada/impedancia de entrada
PHONO (MM) 3,5 mV/47 kΩ
CD, etc. 200 mV/47 kΩ
- Señal de entrada máxima
PHONO (MM) (1 kHz, 0,003% THD) 60 mV o más
CD, etc. (1 kHz, 0,5% THD) 2,2 V o más
- Nivel de salida/impedancia de salida
CD, etc. (entrada a 1 kHz, 200 mV)
REC OUT 200 mV/1,0 kΩ
SALIDA de subwoofer 4,0 V/1,2 kΩ
Frecuencia de corte 90 Hz
CD, etc. (entrada a 1 kHz, 200 mV, 8 Ω)
PHONES 410 mV/470 Ω
- Respuesta de frecuencia
CD, etc. (de 20 Hz a 20 kHz) 0 ± 0,5 dB
CD, etc., PURE DIRECT activados (de 10 Hz a 100 kHz)
..... 0 ± 1,0 dB
- Desviación de equalización RIAA
PHONO (MM) ± 0,5 dB
- Distorsión armónica total
PHONO (MM) a REC (de 20 Hz a 20 kHz, 3 V)
..... 0,025% o menos
CD, etc. a SPEAKERS
(de 20 Hz a 20 kHz, 40,0 W, 8 Ω) 0,015% o menos
- Relación señal a ruido (red IHF-A)
PHONO (MM) (entrada de 5 mV cortocircuitada) 87 dB o más
CD, etc., PURE DIRECT activado
(entrada de 200 mV cortocircuitada) 100 dB o más
- Ruido residual (red IHF-A) 30 μV
- Separación de canales
CD, etc. (entrada de 5,1 kΩ cortocircuitada, 1/10 kHz)
..... 65/50 dB o más
- Características de control de tono
BASS
Potenciador/corte (20 Hz) ± 10 dB
Frecuencia de transición 350 Hz
TREBLE
Potenciador/corte (20 kHz) ± 10 dB
Frecuencia de transición 3,5 kHz
- Control continuo de volumen
Atenuación (1 kHz) -30 dB
- Error de seguimiento de ganancia (de 16,5 a -80 dB)
..... 0,5 dB o menos
- Entrada digital
OPTICAL
COAXIAL
Compatibilidad con frecuencia de muestra de audio
..... De 32 kHz a 192 kHz

SECCIÓN DE FM

- Gama de sintonización
[Modelos de EE. UU. y Canadá] De 87,5 a 107,9 MHz
[Modelos de Asia y General]
..... De 87,5/87,50 a 108,0/108,00 MHz
[Modelos de Reino Unido, Europa, Corea y Australia]
..... De 87,50 a 108,00 MHz
- Umbral de silenciamiento de 50 dB (IHF, 1 kHz, 100% MOD.)
Mono 3,0 μV (20,8 dBf)
- Relación señal a ruido (IHF)
Mono/estéreo 71 dB/69 dB
- Distorsión armónica (1 kHz)
Mono/estéreo 0,3%/0,5%
Entrada de antena 75 Ω desequilibrada

SECCIÓN DE AM

- Gama de sintonización
[Modelos de EE. UU. y Canadá] De 530 a 1710 kHz
[Modelos de Asia y General] De 530/531 a 1710/1611 kHz
[Modelos de Reino Unido, Europa, Corea y Australia]
..... De 531 a 1611 kHz

GENERALIDADES

- Fuente de alimentación
[Modelos de EE. UU. y Canadá] 120 V CA, 60 Hz
[Modelo general] 110-120/220-240 V CA, 50/60 Hz
[Modelo de Corea] 220 V CA, 60 Hz
[Modelo de Australia] 240 V CA, 50 Hz
[Modelos del R.U. y Europa] 230 V CA, 50 Hz
[Modelo de Asia] 220-240 V CA, 50/60 Hz
- Consumo eléctrico 190 W
- Consumo eléctrico en espera 0,1 W o menos
Red en espera activada 2,0 W (típico)
- Consumo eléctrico máximo
[Solo modelos generales] 380 W
- Dimensiones (An × Al × Prof) 435 × 151 × 387 mm
- Peso 9,8 kg

*Las especificaciones están sujetas a cambios sin previo aviso.

Índice

A	
Actualización del firmware (red).....	35, 39
Actualización del firmware (USB).....	35
AirPlay.....	28
Ajuste entrada (Volume Trim, menú OPTION).....	30
Auriculares	4
Auto Preset (radio FM, menú OPTION).....	18
AutoPowerStdby (menú SETUP).....	33
B	
BALANCE (control de tono).....	15
BASS (control de tono).....	15
Bi-Amp (conexiones de los altavoces).....	11
C	
Cable CAT-5	13
Cable de red.....	13
Cable de red STP.....	13
Cambio de la información (visor delantero).....	29
Carga del iPod	21
CHAN (Signal Info, menú OPTION).....	30
Clear Preset (radio FM/AM, menú OPTION).....	19
Clock Time (Radio Data System).....	20
Comprobación de la versión del firmware	33, 35
Conexión de cables de los altavoces	11
Conexión de dispositivo de audio	10
Conexión de dispositivos de grabación	10
Conexión de enrutador	13
Conexión de la antena de AM	12
Conexión de la antena de FM.....	12
Conexión de NAS (Network Attached Storage)	13
Conexión de PC.....	13
Conexión de red.....	13
Conexión del cable de alimentación.....	13
Conexión del dispositivo de almacenamiento USB	23
Conexión del dispositivo de reproducción	10
Conexión del iPod	21
Configuración del uso compartido de medios	25
D	
DC OUT (menú SETUP).....	33
Default Gateway (Information, menú SETUP).....	32
Default Gateway (IP Address, menú SETUP)	32
DHCP (IP Address, menú SETUP).....	32
Digital Media Controller (DMC).....	32
Dimmer (visor delantero).....	6
Dispositivo de clase de almacenamiento masivo USB	23
DLNA	25
DMC Control (Network Setup, menú SETUP).....	32
DNS Server (Information, menú SETUP).....	32
DNS Server (IP Address, menú SETUP).....	32
Doble cable (conexiones de los altavoces).....	11
E	
ECO Mode (menú SETUP).....	33
Escucha de radio AM.....	17
Escucha de radio de Internet.....	27
Escucha de radio FM	17
Estado (Information, menú SETUP).....	32
F	
Filter (MAC Filter, menú SETUP).....	32
FORMAT (Signal Info, menú OPTION).....	30
Formato de archivos de audio (dispositivo de almacenamiento USB).....	23
Formato de archivos de audio (PC/NAS).....	25
I	
ID (Network Setup, menú SETUP)	33
Impedancia del altavoz	11, 34
In.Trim (Volume Trim, menú OPTION).....	30
Indicación de error	45
Indicador (nombres y funciones de las piezas).....	6
Indicador de alimentación (panel delantero)	4
Indicador de altavoces (visor delantero).....	6
Información de Radio Data System.....	20
Información de red.....	32
Información del tráfico (Radio Data System).....	20
Información sobre la señal	30
Information (Network Setup, menú SETUP)	32
INIT (menú ADVANCED SETUP).....	35
Initial Volume (menú SETUP).....	33
Interbloqueo volumen (menú OPTION).....	30
IP Address (Information, menú SETUP).....	32
IP Address (Network Setup, menú SETUP).....	32
L	
LOUDNESS (control de tono).....	15
M	
MAC Address (Information, menú SETUP).....	32
MAC Address (MAC Filter, menú SETUP).....	32
MAC Filter (Network Setup, menú SETUP).....	32
Mando a distancia (nombres y funciones de las piezas)	8
Manejo de reproducción básico	14
Manejo del dispositivo de reproducción (mando a distancia).....	36
Max Volume (menú SETUP)	33
Menú ADVANCED SETUP	34
Menú OPTION	30
Menú SETUP.....	31
N	
NET Standby (Network Setup, menú SETUP).....	32
Network Name (Network Setup, menú SETUP).....	33
Network Setup (menú SETUP).....	32
Network Update (Network Setup, menú SETUP).....	33
NewFwAvailable	39
P	
Panel trasero (nombres y funciones de las piezas)	7

Perform Update (Network Setup, menú SETUP).....	33	Tecla NOW PLAYING (dispositivo de almacenamiento USB).....	23
Pilas.....	9	Tecla NOW PLAYING (iPod).....	21
Power Mode (DC OUT, menú SETUP).....	33	Tecla NOW PLAYING (PC/NAS).....	26
Presintonización automática de emisoras (radio FM) ...	18	Tecla NOW PLAYING (radio de Internet).....	27
Presintonización de emisoras (radio FM/AM).....	18	Tecla numérica.....	8
Presintonización manual de emisoras (radio FM/AM).....	18	Tecla OPTION.....	8
Procedimiento de actualización del firmware.....	39	Tecla selectora de entrada.....	8
Program Service (Radio Data System).....	20	Tecla SETUP.....	8
Program Type (Radio Data System).....	20	Tecla SLEEP.....	16
Puerta.....	32	Temporizador para dormir.....	16
PURE DIRECT.....	14	Toma AUDIO.....	7, 10
R		Toma COAXIAL.....	7, 10
Radio Data System (radio FM).....	20	Toma DC OUT.....	7
Radio Text (Radio Data System).....	20	Toma OPTICAL.....	7
Rango del mando a distancia.....	9	Toma PHONES.....	4
Recepción monoaural (radio FM).....	17	Toma REC (REC OUT).....	10
Registro del código de mando a distancia (dispositivo de reproducción).....	36	Toma USB.....	4
REMOTE ID (menú ADVANCED SETUP).....	34	TONE CONTROL.....	15
Renombrar (nombre de red).....	33	TP (Traffic Program).....	20
Repetición (dispositivo de almacenamiento USB).....	24	Traffic Program (radio FM, menú OPTION).....	20
Repetición (iPod).....	22	Transmisor de señal del mando a distancia (mando a distancia).....	8
Repetición (PC/NAS).....	26	TREBLE (control de tono).....	15
Reproducción aleatoria (dispositivo de almacenamiento USB).....	24	U	
Reproducción aleatoria (iPod).....	22	UPDATE (menú ADVANCED SETUP).....	35
Reproducción aleatoria (PC/NAS).....	26	Update (Network Setup, menú OPTION).....	33
Reproducción de contenido de iTunes (AirPlay).....	28	V	
Reproducción de contenido de PC.....	25	VERSION (menú ADVANCED SETUP).....	35
Reproducción de contenido del dispositivo de almacenamiento USB.....	23	Version (Network Setup, menú SETUP).....	33
Reproducción de contenido del iPod.....	21	Visualización de información (visor delantero).....	6
Reproducción de contenido del iPod (AirPlay).....	28	Vol.Interlock (menú OPTION).....	30
Reproducción de contenido NAS.....	25	Volume Trim (menú OPTION).....	30
Reproducción directa.....	14	vTuner ID (Information, menú SETUP).....	32
Reproducción sencilla (iPod).....	22		
Restablecer (mando a distancia).....	38		
S			
SAMPL (Signal Info, menú OPTION).....	30		
Selección de emisora presintonizada (radio FM/AM)...	19		
Signal Info (menú OPTION).....	30		
Sintonización de Radio Data System.....	20		
Sintonización de radio FM/AM.....	17		
SP IMP. (menú ADVANCED SETUP).....	34		
Standby automático (menú SETUP).....	33		
Subnet Mask (Information, menú SETUP).....	32		
Subnet Mask (IP Address, menú SETUP).....	32		
T			
Tecla DISPLAY.....	4, 8, 29		
Tecla HOME (dispositivo de almacenamiento USB)....	23		
Tecla HOME (iPod).....	21		
Tecla HOME (PC/NAS).....	26		
Tecla HOME (radio de Internet).....	27		
Tecla MODE.....	8		
Tecla MUTE.....	8		

Let op: Lees het volgende voor u dit toestel in gebruik neemt.

- 1 Om er zeker van te kunnen zijn dat u de optimale prestaties uit uw toestel haalt, dient u deze handleiding zorgvuldig door te lezen. Bewaar de handleiding op een veilige plek zodat u er later nog eens iets in kunt opzoeken.
- 2 Installeer dit toestel op een goed geventileerde, koele, droge, schone plek – uit direct zonlicht, uit de buurt van warmtebronnen, trillingen, stof, vocht en/of kou. Zorg, ten behoeve van voldoende ventilatie, minimaal voor de volgende vrije ruimte.
Boven: 30 cm
Achter: 20 cm
Zijkanten: 20 cm
- 3 Plaats dit toestel uit de buurt van andere elektrische apparatuur, motoren of transformatoren om storend gebrom te voorkomen.
- 4 Stel dit toestel niet bloot aan plotselinge temperatuurswisselingen van koud naar warm en plaats het toestel niet in een omgeving met een hoge vochtigheidsgraad (bijv. in een ruimte met een luchtbevochtiger) om te voorkomen dat zich binnenin het toestel condens vormt, wat zou kunnen leiden tot elektrische schokken, brand, schade aan dit toestel en/of persoonlijk letsel.
- 5 Vermijd plekken waar andere voorwerpen op het toestel kunnen vallen, of waar het toestel bloot staat aan druppelende of spattende vloeistoffen. Plaats de volgende dingen niet bovenop dit toestel:
 - Andere componenten, daar deze schade kunnen veroorzaken en/of de afwerking van dit toestel kunnen doen verkleuren.
 - Brandende voorwerpen (bijv. kaarsen), daar deze brand, schade aan dit toestel en/of persoonlijk letsel kunnen veroorzaken.
 - Voorwerpen met vloeistoffen, daar deze elektrische schokken voor de gebruiker en/of schade aan dit toestel kunnen veroorzaken wanneer de vloeistof daaruit in het toestel terecht komt.
- 6 Dek het toestel niet af met een krant, tafellaken, gordijn enz. zodat de koeling niet belemmerd wordt. Als de temperatuur binnenin het toestel te hoog wordt, kan dit leiden tot brand, schade aan het toestel en/of persoonlijk letsel.
- 7 Steek de stekker van dit toestel pas in het stopcontact als alle aansluitingen gemaakt zijn.
- 8 Gebruik het toestel niet wanneer het ondersteboven is geplaatst. Het kan hierdoor oververhit raken wat kan leiden tot schade.
- 9 Gebruik geen overdreven kracht op de schakelaars, knoppen en/of snoeren.
- 10 Wanneer u de stekker uit het stopcontact haalt, moet u aan de stekker zelf trekken, niet aan het snoer.
- 11 Maak dit toestel niet schoon met chemische oplosmiddelen; dit kan de afwerking beschadigen. Gebruik alleen een schone, droge doek.
- 12 Gebruik alleen het op dit toestel aangegeven voltage. Gebruik van dit toestel bij een hoger voltage dan aangegeven is gevaarlijk en kan leiden tot brand, schade aan het toestel en/of persoonlijk letsel. Yamaha aanvaardt geen aansprakelijkheid voor enige schade veroorzaakt door gebruik van dit toestel met een ander voltage dan hetgeen aangegeven staat.
- 13 Om schade als gevolg van blikseminslag te voorkomen, dient u de stekker uit het stopcontact te halen wanneer het onweert.
- 14 Probeer niet zelf wijzigingen in dit toestel aan te brengen of het te repareren. Neem contact op met erkend Yamaha servicepersoneel wanneer u vermoedt dat het toestel reparatie behoeft. Probeer in geen geval de behuizing open te maken.
- 15 Wanneer u dit toestel voor langere tijd niet zult gebruiken (bijv. vakantie), dient u de stekker uit het stopcontact te halen.
- 16 Lees het hoofdstuk "Foutopsporing" in de handleiding over veel voorkomende vergissingen bij de bediening voor u de conclusie trekt dat het toestel een storing of defect vertoont.
- 17 Voor u dit toestel verplaatst, dient u \ominus naar beneden te drukken om dit toestel uit te schakelen, waarna u de stekker uit het stopcontact dient te halen.
- 18 Er zal zich condens vormen wanneer de omgevingstemperatuur plotseling verandert. Haal de stekker uit het stopcontact en laat het toestel met rust.
- 19 Wanneer het toestel langere tijd achter elkaar gebruikt wordt, kan het warm worden. Schakel het toestel uit en laat het afkoelen.
- 20 Installeer dit toestel in de buurt van een stopcontact op een plek waar u de stekker gemakkelijk kunt bereiken.
- 21 De batterijen mogen niet worden blootgesteld aan hitte, zoals door direct zonlicht, vuur of iets dergelijks. Gooi de batterijen weg volgens de in uw regio geldende regelgeving.
- 22 Een te hoge geluidsdruk (volume) van een oortelefoon of hoofdtelefoon kan leiden tot gehoorschade.

Zolang het toestel op de netvoeding is aangesloten, is het niet losgekoppeld van de voeding, zelfs als het toestel uitgeschakeld is met \ominus of als u het in wachtstand hebt gezet met de \ominus -toets op de afstandsbediening. In deze toestand is het toestel ontworpen om een uiterst kleine hoeveelheid stroom te verbruiken.

WAARSCHUWING

OM DE RISICO'S VOOR BRAND OF ELEKTRISCHE SCHOKKEN TE VERMINDEREN, MAG U DIT TOESTEL IN GEEN GEVAL BLOOTSTELLEN AAN VOCHT OF REGEN.

LET OP

Ontploffingsgevaar indien de batterij niet op de juiste manier vervangen wordt. Vervang uitsluitend door een batterij van hetzelfde of een vergelijkbaar type.



Dit etiket moet op het product worden aangebracht wanneer de bovenkant heet kan worden tijdens gebruik.

Inhoud

INLEIDING

Nuttige functies	2
Bijgeleverde accessoires	3
Bedieningselementen en functies	4
Voorpaneel.....	4
Voorpaneel.....	6
Achterpaneel.....	7
Afstandsbediening	8
De afstandsbediening gebruiken.....	9

VOORBEREIDINGEN

Aansluitingen	10
Luidsprekers en broncomponenten aansluiten.....	10
De luidsprekers aansluiten	11
De FM- en AM-antennes aansluiten.....	12
Op een netwerk aansluiten.....	13
Het netsnoer aansluiten.....	13

BASISBEDIENING

Afspelen	14
Een bron afspelen	14
De slaaptimer gebruiken	16
Luisteren naar FM/AM-radio	17
FM/AM afstemmen	17
Automatische voorkeuze-afstemming (alleen FM -stations)	18
Handmatige voorkeuze voor afstemming	18
Een voorkeuzestation terugroepen.....	19
Een voorkeuzestation wissen	19
Radio Data System afstemmen	20
iPod-muziek weergeven	21
Een iPod aansluiten.....	21
Afspelen van iPod-inhoud	21
Muziek afspelen van een USB-opslagapparaat	23
Een USB-opslagapparaat aansluiten	23
Weergeven van de inhoud van een USB-opslagapparaat.....	23
Muziek afspelen van mediaservers (pc's/NAS)	25
Het delen van muziekbestanden via media instellen ...	25
Afspelen van PC-muziekinhoud.....	26
Luisteren naar internetradio	27
Afspelen van iTunes/iPod-muziek via een netwerk (AirPlay)	28
Weergave van iTunes/iPod-muziekinhoud.....	28
Informatie wisselen op het display van het voorpaneel	29

GEAVANCEERDE BEDIENING

Afspeelinstellingen configureren voor verschillende afspeelbronnen (menu OPTION)	30
OPTION menu-items	30
Verschillende functies configureren (menu SETUP)	31
Onderdelen van het menu SETUP	31
Network Setup	32
Max Volume	33
Initial Volume	33
AutoPowerStdby.....	33
ECO Mode	33
DC OUT	33
De systeeminstellingen configureren (ADVANCED SETUP-menu)	34
Onderdelen van het menu ADVANCED SETUP	34
De instelling van de luidsprekerimpedantie (SP IMP.) wijzigen	34
De afstandsbedienings-id selecteren (REMOTE ID) ..	34
De standaardinstellingen herstellen (INIT)	35
De firmware bijwerken (UPDATE).....	35
De versie van de firmware controleren (VERSION)...	35
Externe apparaten besturen met de afstandsbediening	36
De afstandsbedieningscode van een tv instellen.....	36
De afstandsbedieningscodes van weergaveapparaten registreren	37
De afstandsbedieningscodes opnieuw instellen.....	38
De firmware van het toestel bijwerken via het netwerk	39

AANVULLENDE INFORMATIE

Foutopsporing	40
Foutindicaties op het voorpaneel	45
Handelsmerken	46
Technische gegevens	47
Index	48

(aan het einde van deze handleiding)

Informatie over software	i
LIJST MET AFSTANDBEDIENINGSCODES	v

INLEIDING

VOORBEREIDINGEN

BASISBEDIENING

GEAVANCEERDE
BEDIENING

AANVULLENDE
INFORMATIE

Nederlands

Nuttige functies

Met dit toestel kunt u:

Muziek van uw iPod- en USB-apparaten afspelen	➔ p.21, 23
Muziek van netwerkbronnen (PC/NAS, AirPlay) afspelen	➔ p.25, 28
Naar netwerkstreaming diensten luisteren	➔ p.27
Naar FM- en AM-radiostations luisteren	➔ p.17
De lage tonen versterken door een subwoofer aan te sluiten	➔ p.10
Luidsprekerimpedantie configureren	➔ p.11
Andere componenten bedienen, zoals een cd-speler, een BD/dvd-speler of tv, met de afstandsbediening van dit toestel	➔ p.36
Dit toestel op eco-modus (energiebesparingsfunctie) gebruiken	➔ p.33

-  geeft een bedieningstip aan.
- In deze handleiding wordt de bediening met de meegeleverde afstandsbediening uitgelegd.
- In deze handleiding worden de “iPod”, “iPhone” en “iPad” allemaal aangeduid met “iPod”. “iPod” verwijst naar “iPod”, “iPhone” en “iPad”, tenzij anderszins wordt aangegeven.

Eenvoudige bediening en draadloos muziek afspelen van iPhone of Android-apparaat

Met de app “NP-controller” voor smartphones/tablets kunt u het toestel bedienen vanaf een iPhone, iPad, iPod Touch of Android-apparaten.

Functies

- Basishandelingen zoals in-/uitschakelen en het volume afstellen
- De signaalbron wisselen
- Informatie van de FM-tuner weergeven
- Nummers selecteren en afspelen starten/stoppen
- Muziek van het iPhone- of Android-toestel afspelen
- Om de applicatie te downloaden of de nieuwste informatie te zien, gaat u naar de App Store of Google Play en zoekt u naar “NP-controller”.

Ga voor details naar de website van Yamaha.

Bijgeleverde accessoires

Controleer of de volgende accessoires bij het product zijn geleverd.

Afstandsbediening

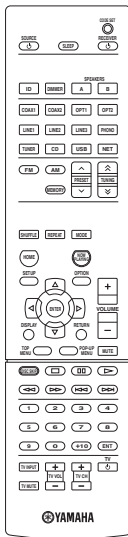

AM-antenne



FM-antenne

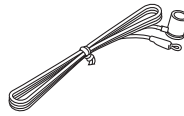

Batterijen (x2) (AAA, R03, UM-4)

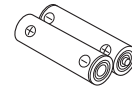

■ Opmerkingen over de afstandsbediening en batterijen

- Mors geen water of andere vloeistoffen op de afstandsbediening.
- Laat de afstandsbediening niet vallen.
- Laat de afstandsbediening niet liggen en bewaar hem niet op de volgende plaatsen:
 - zeer vochtige plaatsen, bijvoorbeeld bij een bad
 - zeer warme plekken, zoals bij een kachel of fornuis
 - zeer koude plaatsen
 - stoffige plaatsen
- Plaats de batterijen in overeenstemming met de polariteitsmarkeringen (+ en -).
- Vervang alle batterijen als u merkt dat het werkingsbereik van de afstandsbediening kleiner wordt.
- Als de batterijen leeg raken, haal ze dan onmiddellijk uit de afstandsbediening om ontploffing of zuurlekkage te voorkomen.
- Als u lekkende batterijen vindt, doe de batterijen dan onmiddellijk weg waarbij u ervoor zorgt dat u het weggelekte materiaal niet aanraakt. Als het weggelekte materiaal in contact komt met uw huid, uw ogen of uw mond, spoel het dan onmiddellijk weg en raadpleeg een arts. Maak het batterijvak goed schoon voordat u nieuwe batterijen plaatst.
- Gebruik geen oude en nieuwe batterijen door elkaar. Hierdoor kan de levensduur van de nieuwe batterijen verkort worden of kunnen de oude batterijen gaan lekken.
- Gebruik geen verschillende types batterijen door elkaar (zoals alkaline- en mangaanbatterijen). Lees de verpakking aandachtig omdat deze verschillende types batterijen dezelfde vorm en kleur kunnen hebben.
- Voordat u nieuwe batterijen plaatst, dient u het batterijvak schoon te vegen.
- Bewaar de batterijen op een locatie buiten bereik van kinderen. Batterijen kunnen gevaarlijk zijn als een kind ze in zijn of haar mond stopt.
- Als de batterijen verouderen, zal het effectieve werkbereik van de afstandsbediening aanzienlijk verminderen. Als dit gebeurt, dient u de batterijen zo spoedig mogelijk door nieuwe te vervangen.
- Als u van plan bent het toestel niet te gebruiken gedurende een lange periode, dient u de batterijen uit het toestel te verwijderen. Anders zullen de batterijen verslijten wat mogelijk resulteert in lekkage van batterijvloeistof waardoor het toestel beschadigd kan raken.
- De batterijen niet met algemeen huishoudelijk afval wegwerpen. Werp ze juist weg, volgens de lokale reguleringen.

Bedieningselementen en functies

Voorpaneel

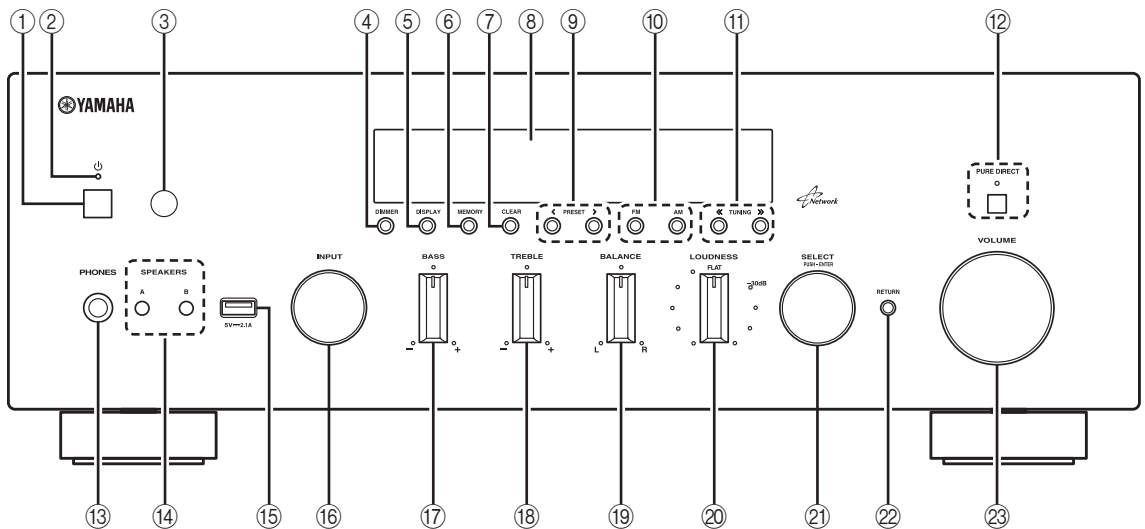

① **⏻ (aan/uit)**

Hiermee zet u het toestel aan/uit (stand-by).

Opmerking

In de stand-bymodus verbruikt dit toestel een kleine hoeveelheid voeding om van de afstandsbediening infraroodsignalen te ontvangen.

② **Aan/uitlampje**

Brandt als volgt:

Helder brandend: toestel staat aan

Gedempt: stand-bymodus

③ **Afstandsbedieningssensor**

Ontvangt infrarode signalen van de afstandsbediening.

Opmerking

Wissel het afstandsbedienings-id tussen ID1 en ID2 als u meerdere ontvangers of versterkers van Yamaha gebruikt (p.34).

④ **DIMMER**

Wijzigt het helderheidsniveau van het voorpaneelscherm.

Kies de helderheid uit 5 niveaus door herhaaldelijk op deze toets te drukken.



Deze instelling wordt behouden, zelfs als u dit toestel uitschakelt.

⑤ **DISPLAY**

Selecteert de informatie die wordt weergegeven op de display op het voorpaneel (p.29).

⑥ **MEMORY**

Slaat de huidige FM/AM-station als voorkeuze op als TUNER als signaalbron wordt geselecteerd (p.18).

⑦ **CLEAR**

Wist een FM/AM-voorkeuzestation als TUNER als de signaalbron is geselecteerd (p.19).

⑧ **Voorpaneel**

Geeft informatie weer over de bedrijfsstatus van het toestel.

⑨ **PRESET </>**

Selecteert een FM/AM-voorkeuzestation als TUNER als de signaalbron is geselecteerd (p.19).

⑩ **Toetsen FM en AM**

Hiermee schakelt u tussen FM en AM (p.17).

⑪ **TUNING <</>**

Selecteert de afstemmingsfrequentie als TUNER als de signaalbron is geselecteerd (p.17).

⑫ **PURE DIRECT en -lampje**

Hiermee kunt u met een zo zuiver mogelijk geluid naar een bron luisteren (p.14). Het lampje erboven gaat branden en het voorpaneelscherm gaat uit wanneer u deze functie inschakelt.

⑬ **PHONES-aansluiting**

Voert audio uit naar uw hoofdtelefoon zodat u privé kunt luisteren.

⑭ **SPEAKERS A/B**

Schakelt, elke keer dat de overeenkomende toets wordt ingedrukt, de luidsprekerzet in of uit die is aangesloten op de aansluitingen SPEAKERS A en/of SPEAKERS B op het achterpaneel.

⑮ **USB-aansluiting**

Om een USB-opslagapparaat (p.23) of een iPod aan te sluiten (p.21).

⑩ INPUT-keuzeknop

Hiermee kiest u de signaalbron waar u naar wilt luisteren.

⑪ BASS-regelaar

Verhoogt of verlaagt de versterking van de lage tonen. De middelste stand levert een vlakke klank op (p.15)

⑫ TREBLE-regelaar

Verhoogt of verlaagt de versterking van de hoge tonen. De middelste stand levert een vlakke klank op (p.15)

⑬ BALANCE-regelaar

Stelt de geluidsbalans van de linker- en rechterluidsprekers om onevenwichtig geluid te compenseren dat wordt veroorzaakt door de plaatsing van de luidsprekers of door omstandigheden in de kamer waar er wordt geluisterd (p.15).

⑭ LOUDNESS-regelaar

Behoudt het volledige klankspectrum bij alle volumeniveaus, door het verlies aan gevoeligheid van het menselijk oor voor hoge en lage frequenties bij een laag volume te compenseren (p.15).

⑮ SELECT/ENTER (stapgewijze keuzeknop)

Draai de keuzeknop om een numerieke waarde of instelling te selecteren en druk vervolgens op de keuzeknop om te bevestigen.

⑯ RETURN

Keert terug naar de vorige indicatie op het voorpaneelscherm.

⑰ VOLUME-regelaar

Verhoogt of verlaagt het geluidsniveau.

Voorpaneel

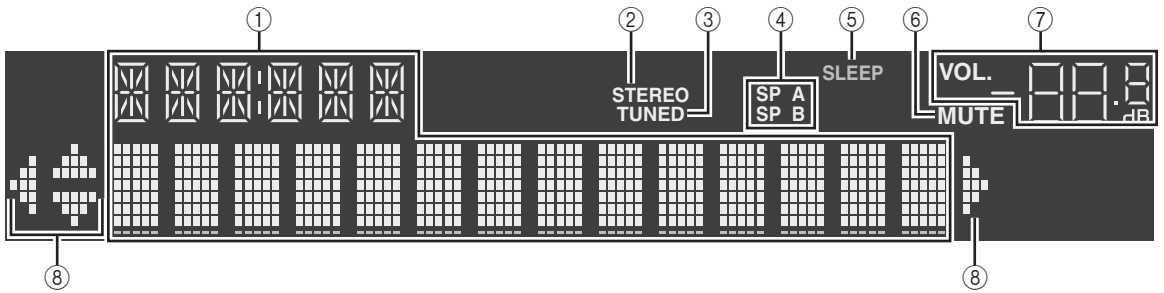

① Informatieweergave

Geeft de huidige status weer (zoals naam van ingang en naam van geluidsmodus).

U kunt de weergegeven informatie wisselen als u op DISPLAY drukt (p.29).

② STEREO

Gaat branden als het toestel een stereo FM-radiosignaal ontvangt.

③ TUNED

Gaat branden als het toestel een signaal van een FM/AM-station ontvangt.

④ Luidsprekerindicators

“SP A” gaat branden als de SPEAKERS A uitgang is ingeschakeld en “SP B” brandt als de SPEAKERS B uitgang is ingeschakeld.

⑤ SLEEP

Gaat branden als de slaaptimer is ingeschakeld.

⑥ MUTE

Knippert als de audio is gedempt.

⑦ Volume-indicator

Geeft het huidige volume aan.

⑧ Cursorindicators

Geeft aan welke cursortoetsen op de afstandsbediening momenteel bediend worden.



U kunt het helderheidsniveau van het voorpaneel wijzigen door op de afstandsbediening op DIMMER te drukken (p.8).

Achterpaneel

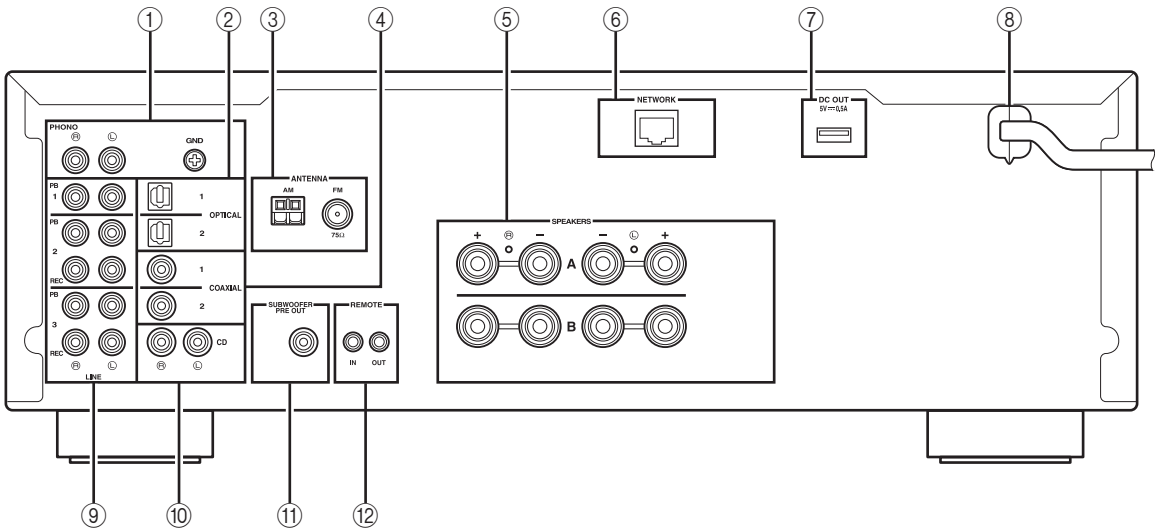

① PHONO-aansluitingen

Voor de aansluiting op een platenspeler (p.10).

② OPTICAL 1-2 aansluitingen

Voor de aansluiting op audiocomponenten die van optische digitale uitgangen zijn voorzien (p.10).

③ ANTENNA-aansluitingen

Voor de aansluiting op FM- en AM-antennes (p.12).

④ COAXIAL 1-2 aansluitingen

Voor de aansluiting op audiocomponenten die van coaxiale digitale uitgangen zijn voorzien (p.10).

⑤ SPEAKERS-aansluitingen

Gebruikt om luidsprekers aan te sluiten (p.11).

⑥ NETWORK-aansluiting

Voor het aansluiten op een netwerk (p.13).

⑦ DC OUT-aansluiting

Voor het voorzien van stroom van een Yamaha AV-accessoire. Raadpleeg de gebruiksaanwijzing van het AV-accessoire voor meer informatie over aansluitingen.

⑧ Netsnoer

Voor de aansluiting op een stopcontact (p.13).

⑨ LINE 1-3 aansluitingen

Voor de aansluiting op analoge audiocomponenten (p.10).

⑩ CD-aansluitingen

Voor de aansluiting op een cd-speler (p.10).

⑪ SUBWOOFER PRE OUT-aansluiting

Voor de aansluiting op een subwoofer met ingebouwde versterker (p.10).

⑫ REMOTE IN/OUT-aansluitingen

Als u een andere Yamaha-component hebt die externe aansluiting ondersteunt, zoals dit toestel doet, dan is geen infrarode zender nodig. U kunt externe signalen verzenden door een infrarode ontvanger en de REMOTE IN-aansluiting van het andere component op de REMOTE IN/OUT-aansluitingen van dit toestel aan te sluiten door kabels met mono-ministekkers te gebruiken. Er kunnen tot zes Yamaha-componenten (inclusief dit toestel) worden aangesloten.

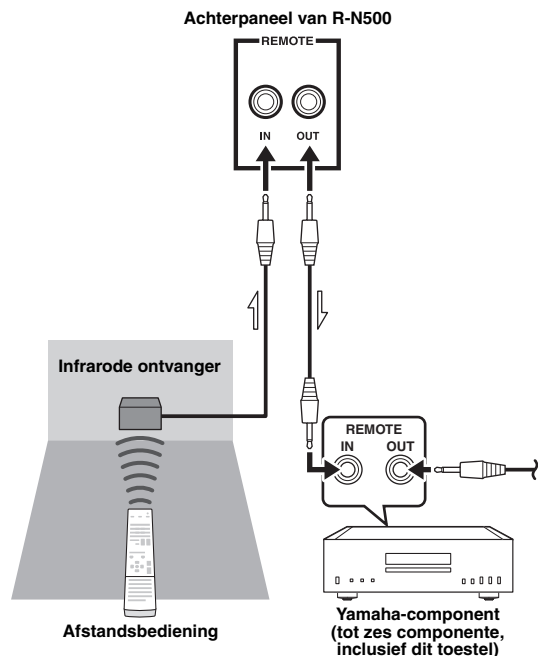

Afstandsbediening

In dit gedeelte worden de functie van elke toets op de afstandsbediening beschreven waarmee u het toestel of andere componenten van Yamaha of andere fabrikanten bedient.

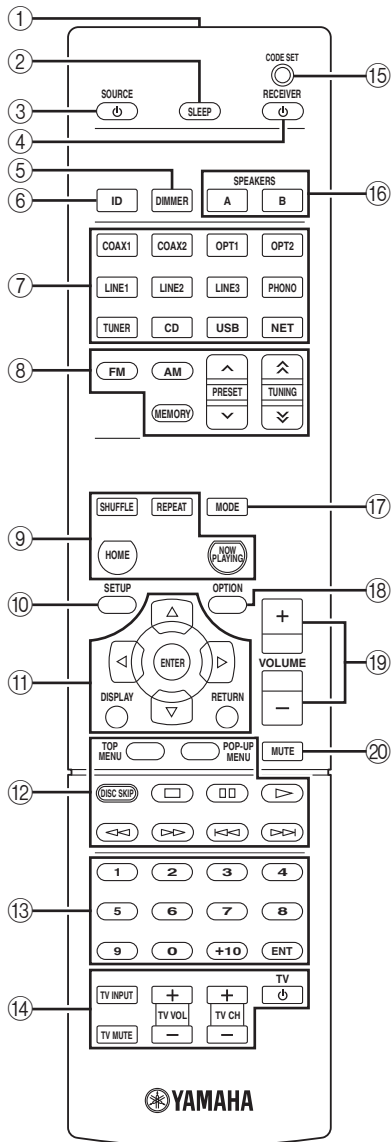

① Infraroodsignaalzender

Verzendt infrarode signalen.

② SLEEP

Stelt de slaaptimer in (p.16).

③ SOURCE

Zet een extern apparaat aan/uit.

④ RECEIVER

Hiermee zet u het toestel aan/uit (stand-by).

⑤ DIMMER

Wijzigt het helderheidsniveau van het voorpaneelscherm. Kies de helderheid uit 5 niveaus door herhaaldelijk op deze toets te drukken.

⑥ ID

Verandert het afstandsbedienings-id (p.34).

⑦ Signaalkeuzetoetsen

Hiermee selecteert u een signaalbron voor weergave.

COAX 1-2 COAXIAL 1-2 aansluitingen

OPT 1-2 OPTICAL 1-2 aansluitingen

LINE 1-3 LINE 1-3 aansluitingen

PHONO PHONO-aansluitingen

TUNER FM/AM-tuner

CD CD-aansluitingen

USB USB-aansluiting

NET NETWORK-aansluiting (druk hier herhaaldelijk op om de gewenste netwerkbron te selecteren)

⑧ Radiotoetsen

De FM/AM-radio bedienen (p.17).

FM Hiermee schakelt u naar FM-radio.

AM Hiermee schakelt u naar AM-radio.

MEMORY Hiermee stelt u FM/AM-radiostations in als voorkeuzestations.

PRESET Hiermee selecteert u een voorkeuzestation.

TUNING Hiermee selecteert u de radiofrequentie.

⑨ Bevat bedieningstoetsen

SHUFFLE Schakelt tussen de shufflemodi.

REPEAT Schakelt tussen de herhalingsmodi.

HOME Toont menu op topniveau op het voorpaneel.

NOW PLAYING Toont de afspeelinformatie op het voorpaneel.

⑩ SETUP

Geeft het menu "SETUP" weer (p.31).

⑪ Menutoetsen

Cursortoetsen Hiermee selecteert u een menu of parameter.

ENTER Hiermee bevestigt u een geselecteerd item.

RETURN Keert terug naar de vorige status.

DISPLAY Schakelt tussen informatie die op het voorpaneel wordt getoond.

⑫ Bedieningstoetsen voor extern apparaat

Hiermee kunt u menu's weergeven en selecteren en andere handelingen uitvoeren voor externe apparaten (p.37).

⑬ Nummertoeetsen

Hiermee kunt u numerieke waarden invoeren, zoals radiofrequenties.

⑭ Bedieningstoetsen tv

Hiermee kunt u de tv-invoer en het volume selecteren en andere tv-handelingen uitvoeren (p.36).

⑮ CODE SET

Registreert afstandsbedieningscodes van externe apparaten op de afstandsbediening (p.36).

⑯ SPEAKERS A/B

Schakelt de luidsprekers in en uit die zijn aangesloten op de aansluitingen SPEAKERS A en/of SPEAKERS B op het achterpaneel van het toestel wanneer u op de betreffende toets drukt.

⑰ MODE

Hiermee schakelt u tussen "Stereo" en "Mono" voor de ontvangst van FM-radio (p.17). Schakelt tussen de iPod-bedieningsmodi (p.22).

⑱ OPTION

Geeft het menu "OPTION" weer (p.30).

⑲ VOLUME-toetsen

Hiermee past u het volume aan.

⑳ MUTE

Dempt de audioweergave.



Als u externe apparaten wilt bedienen met de afstandsbediening, moet u voor het gebruik de afstandsbedieningscode voor elk apparaat instellen (p.36).

De afstandsbediening gebruiken

■ Batterijen plaatsen

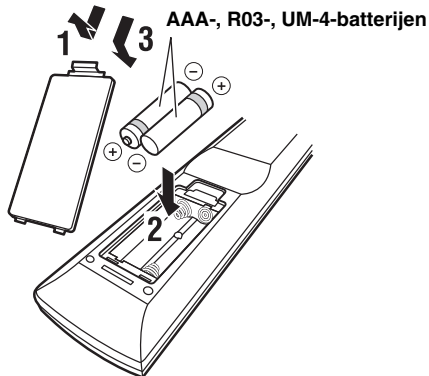

■ Werkingsbereik

De afstandsbediening zendt een gerichte infraroodstraal uit.

Zorg dat u de afstandsbediening rechtstreeks op de afstandsbedieningssensor op het voorpaneel van dit toestel richt.

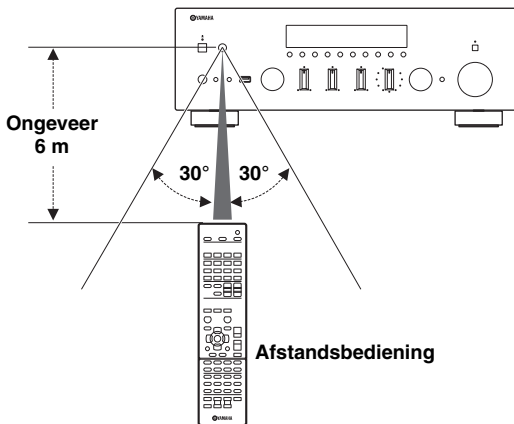

Aansluitingen

Luidsprekers en broncomponenten aansluiten

LET OP

- Sluit dit toestel of andere componenten pas op het lichtnet aan nadat alle aansluitingen tussen componenten zijn voltooid.
- Alle aansluitingen moeten correct zijn: L (links) naar L, R (rechts) naar R, “+” naar “+” en “-” naar “-”. Als de aansluitingen niet kloppen, wordt er geen geluid weergegeven via de luidsprekers en als de polariteit van de luidsprekeraansluitingen niet correct is, klinkt de weergave onnatuurlijk met te weinig lage tonen. Raadpleeg de gebruikershandleiding van elk van uw componenten.
- Laat blootliggende luidsprekerdraden niet met elkaar of met metalen onderdelen van het toestel in contact komen. Hierdoor kunnen het toestel en/of de luidsprekers beschadigd raken.

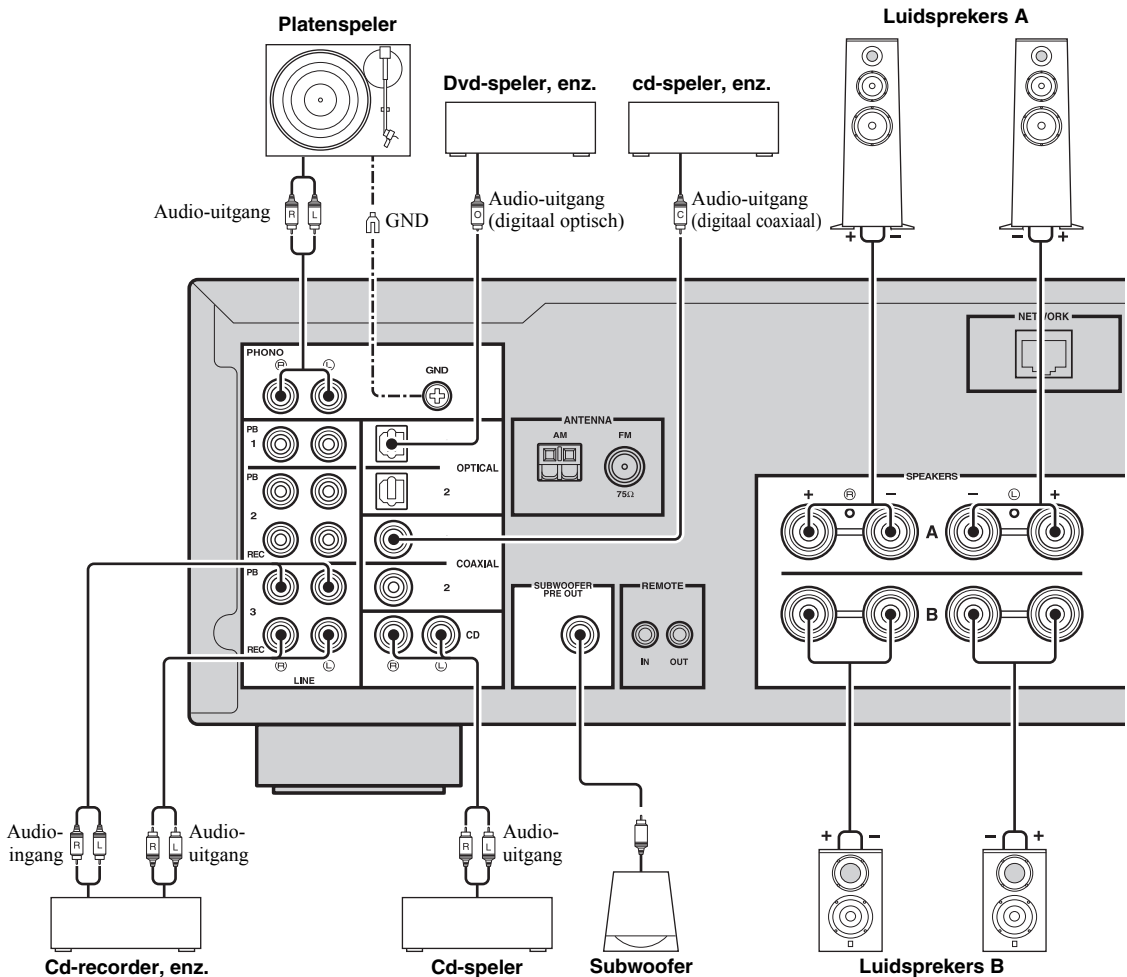

- De PHONO-aansluitingen zijn bedoeld voor een platenspeler met MM-cassette.
- Verbind uw platenspeler met de GND-aansluiting om ruis in het signaal te verminderen. Bij sommige platenspelers hoort u juist minder ruis zonder de GND-aansluiting.

Opnameapparaten aansluiten

U kunt audio-opnameapparaten met de LINE 2-3 (REC)-aansluitingen verbinden. Deze aansluiting voert analoge audiosignalen uit die als de invoer zijn geselecteerd.

Opmerking

- Zorg dat de LINE 2-3 (REC)-aansluitingen alleen worden gebruikt om opnameapparatuur aan te sluiten.
- Als u LINE2 als de invoerbron selecteert, wordt de audio-uitgang van de LINE 2 (REC)-aansluitingen gedempt. Als u LINE3 als de invoerbron selecteert, wordt de audio-uitgang van de LINE 3 (REC)-aansluitingen gedempt.

De luidsprekers aansluiten

De luidsprekerimpedantie instellen

Het toestel is standaard geconfigureerd voor luidsprekers van 8 ohm. Als u luidsprekers van 4 tot 6-ohm aansluit, dient u de luidsprekerimpedantie in te stellen op "4 Ω MIN".

1 Voordat u de luidsprekers aansluit, sluit u het netsnoer aan op het stopcontact.

2 Houd RETURN op het voorpaneel ingedrukt en druk op ϕ (aan/uit).

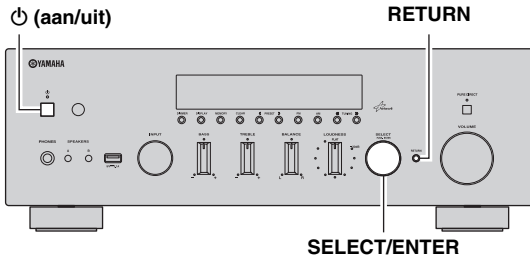

3 Controleer of "SP IMP." op het voorpaneel wordt weergegeven.

SP IMP. 4 Ω MIN

4 Druk op SELECT/ENTER om "4 Ω MIN" te selecteren.

5 Druk op ϕ (aan/uit) om het toestel uit te schakelen en verwijder het netsnoer uit het AC-stopcontact.

Nu kunt u de luidsprekers aansluiten.

De luidsprekerkabels aansluiten

Luidsprekerkabels zijn voorzien van twee draadjes. Het ene draadje dient voor de verbinding met de negatieve (-) aansluiting van het toestel, het andere dient voor de positieve (+) aansluiting. Als de draden zijn voorzien van kleurmarkering om verwarring te voorkomen, verbindt u het zwarte draden met de negatieve aansluiting en het andere draden met de positieve aansluiting.

- ① Verwijder ongeveer 10 mm van de isolatie van de uiteinden van de luidsprekerkabel en draai de blootliggende draden van de kabel stevig in elkaar.
- ② Maak de luidsprekeraansluiting los.
- ③ Steek de blootliggende draadjes van de kabel in de opening aan de zijkant (bovenaan rechts of onderaan links) van de aansluiting.
- ④ Maak de aansluiting vast.

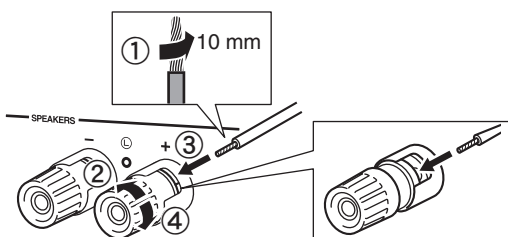

Dubbel bedrade aansluiting

Een dubbel bedrade aansluiting scheidt de woofer (lage tonen luidspreker) van het gecombineerde deel voor de middentonen en de tweeters (hoge tonen luidsprekers). Een luidsprekerkast voor dubbele bedrading heeft vier klemaansluitingen. Door twee sets van aansluitingen is de luidsprekerkast in twee onafhankelijke delen gesplitst. Met deze verbindingen wordt de reproductie van de midden- en hoge tonen via de ene set aansluitingen geleid en die van de lage tonen via een andere set aansluitingen.

Dit toestel

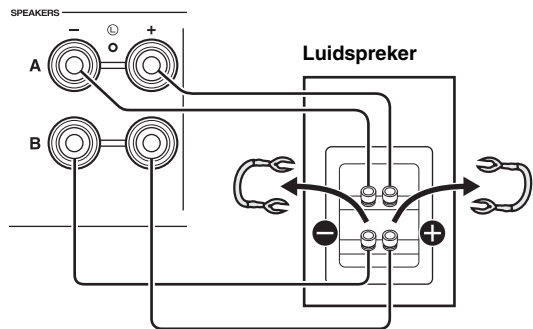

Sluit de andere luidspreker op dezelfde manier aan op de andere set aansluitingen.

Opmerking

Bij het maken van dubbel bedrade aansluitingen dient u de kortsluitbruggen of kabels van de luidspreker te verwijderen.



Om dubbel bedrade aansluitingen te gebruiken, drukt u op SPEAKERS A en SPEAKERS B op het voorpaneel of op de afstandsbediening zodat beide SP A en B op het voorpaneel branden.

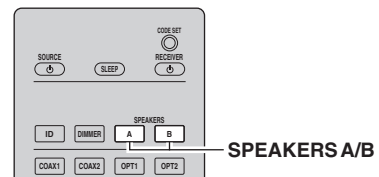
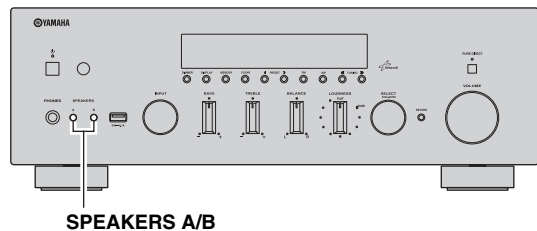

De FM- en AM-antennes aansluiten

Bij dit toestel zijn antennes meegeleverd voor FM- en AM-uitzendingen. Over het algemeen zouden deze antennes voldoende signaalsterkte moeten leveren. Sluit de antennes aan op de daarvoor bedoelde aansluitingen.

Opmerking

Als u last heeft van een slechte ontvangst, kunt u een buitenantenne installeren. Vraag bij uw dichtstbijzijnde erkende Yamaha-verkoper of -servicecentrum naar de mogelijkheden met buitenantennes.

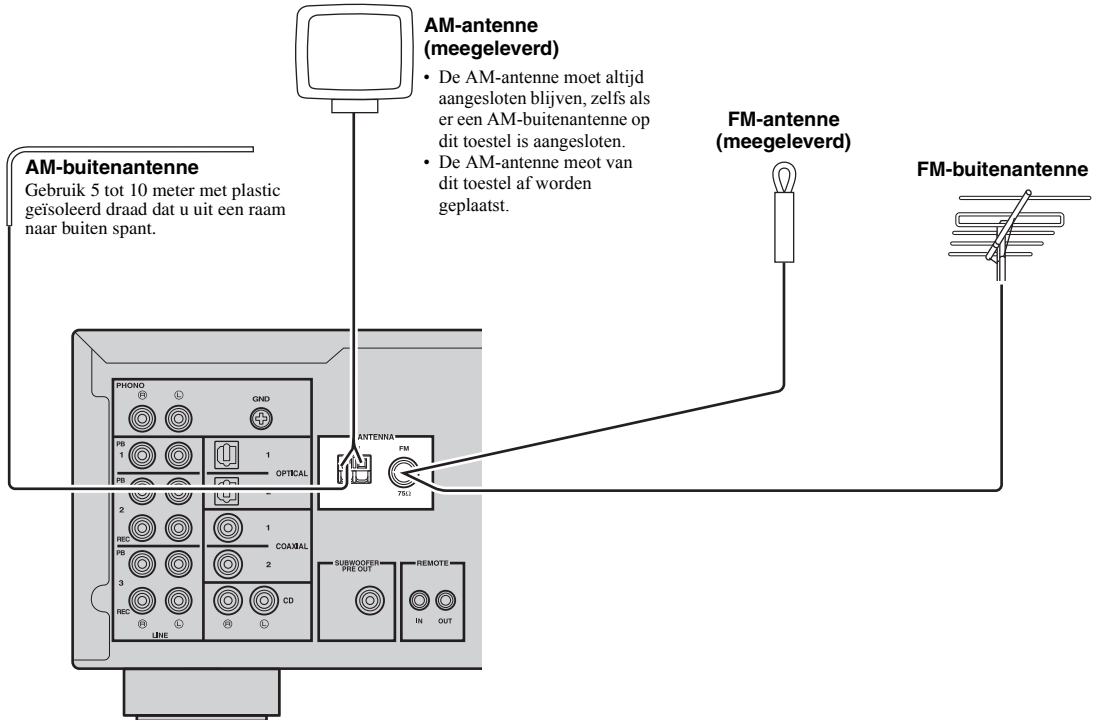

■ De meegeleverde AM-antenne monteren

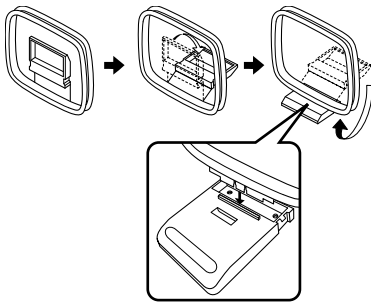

■ De draden van de AM-antenne aansluiten

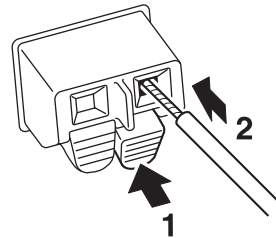

Op een netwerk aansluiten

U kunt op het toestel genieten van internetradio of muziekbestanden die zijn opgeslagen op mediaservers, zoals pc's en op netwerk aangesloten opslag (Network Attached Storage, NAS). Sluit het toestel aan op de router met een in de handel verkrijgbare STP-netwerkkabel (rechte kabel van CAT-5 of hoger).

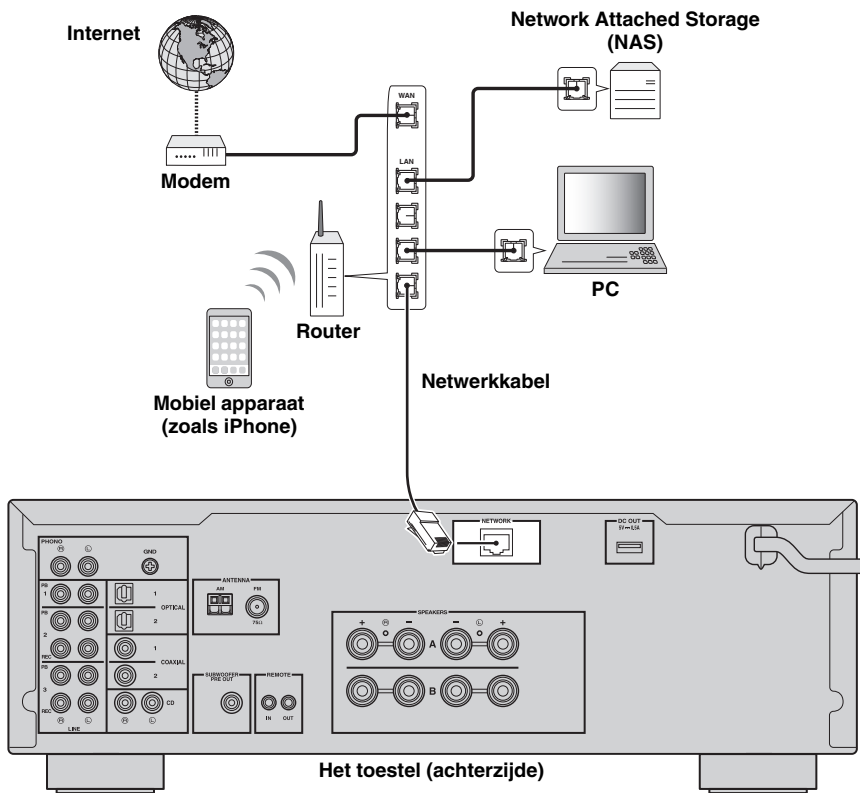

- Als u een router gebruikt die de DHCP-functie ondersteunt, hoeft u geen netwerkinstellingen voor het toestel te configureren, omdat de netwerkparameters (zoals het IP-adres) er automatisch aan worden toegewezen. U hoeft de netwerkinstellingen alleen te configureren als uw router geen DHCP ondersteunt of als u de netwerkparameters handmatig wilt configureren (p.32).
- In "Information" (p.32) in het menu "SETUP" kunt u controleren of de netwerkparameters (zoals het IP-adres) goed aan het toestel zijn toegewezen.

Opmerking

- Bepaalde beveiligingssoftware die op uw pc is geïnstalleerd of de firewallinstellingen van netwerkapparaten (bijvoorbeeld een router) kunnen de toegang van het toestel tot de netwerkapparaten of internet blokkeren. In deze gevallen dient u de instellingen van de beveiligingssoftware of firewall op de juiste wijze te configureren.
- Elke server moet zijn aangesloten op hetzelfde subnetwerk als het toestel.
- Als u de service via internet wilt gebruiken, wordt een breedbandverbinding ten zeerste aanbevolen.

Het netsnoer aansluiten

Als u alle aansluitingen hebt uitgevoerd, sluit u het netsnoer aan.

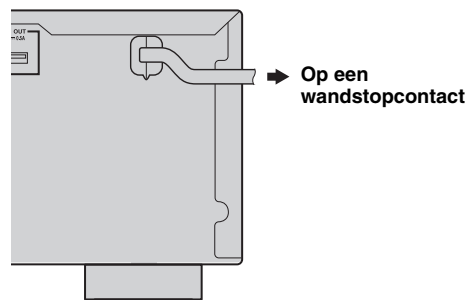

Afspelen

LET OP

Let heel goed op wanneer u cd's afspeelt die zijn opgenomen met DTS.

Als u een cd afspeelt die is gecodeerd met DTS in een cd-speler die DTS niet ondersteunt, hoort u alleen ruis en deze ruis kan uw luidsprekers beschadigen. Controleer of uw cd-speler cd's ondersteunt die zijn gecodeerd met DTS. Controleer ook het geluidsniveau van uw cd-speler voordat u een cd gaat afspeelen die is gecodeerd met DTS.

Een bron afspeelen

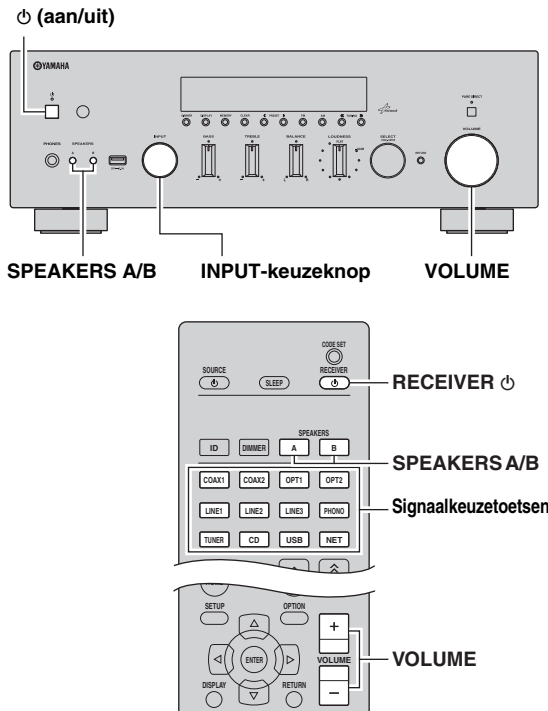

1 Druk op ϕ (aan/uit) op het voorpaneel (of RECEIVER ϕ op de afstandsbediening) om dit toestel in te schakelen.

2 Draai aan de INPUT-keuzeknop op het voorpaneel (of druk op een van de invoerkeuzetoetsen op de afstandsbediening) om de ingangsbron te kiezen waarnaar u wilt luisteren.

3 Druk op SPEAKERS A en/of SPEAKERS B op het voorpaneel of op de afstandsbediening om luidsprekers A en/of B te kiezen.

Als luidsprekerset A of luidsprekerset B is ingeschakeld, wordt overeenkomstig op het voorpaneel SP A of SP B weergegeven (p.6).

Opmerkingen

- Als één luidsprekerset met dubbel bedrade verbindingen is aangesloten, of als gelijktijdig twee luidsprekersets (A en B) worden gebruikt, dient u ervoor te zorgen dat op het voorpaneel SP A en SP B worden weergegeven.
- Wanneer u luistert met een hoofdtelefoon, zet dan de luidsprekers uit.

4 Speel de bron af.

5 Draai aan de VOLUME-regelaar op het voorpaneel (of druk op VOLUME +/- op de afstandsbediening) om het geluidsniveau te regelen.



U kunt de geluidskwaliteit aanpassen met de regelaars BASS (lage tonen), TREBLE (hoge tonen), BALANCE (balans) en LOUDNESS (hoog/laagverhouding) of met de schakelaar PURE DIRECT op het voorpaneel.

6 Druk op het voorpaneel opnieuw op ϕ (aan/uit) (of op de afstandsbediening op RECEIVER ϕ) om het gebruik van dit toestel te voltooien en het in stand-by modus in te stellen.

De PURE DIRECT-schakelaar gebruiken

Leidt ingangssignaal uit uw audiobronnen voorbij de BASS-, TREBLE-, BALANCE- en LOUDNESS-regelaars, waardoor het audiosignaal niet wordt beïnvloed en het puurst mogelijke geluid wordt gecreëerd. De PURE DIRECT-lamp gaat branden en het voorpaneelscherm gaat na een paar seconden uit.

PURE DIRECT-schakelaar

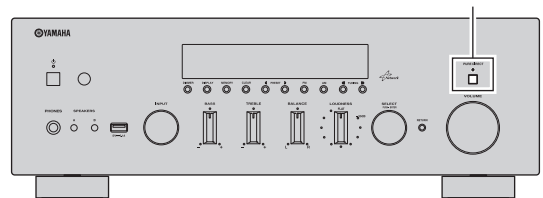

Opmerkingen

- De regelaars BASS, TREBLE, BALANCE en LOUDNESS werken niet als de functie PURE DIRECT is ingeschakeld.
- Deze instelling blijft behouden, zelfs als u dit toestel uitschakelt.

■ De regelaars voor BASS en TREBLE afstellen

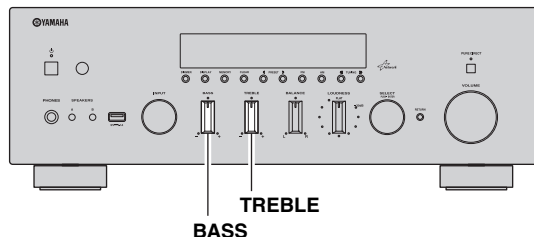

De regelaars BASS en TREBLE stellen de hoge en lage frequentierespons af.

De middelste stand levert een vlakke klank op.

BASS

Wanneer u vindt dat er niet genoeg bas (geluid met lage frequenties) is, dan draait u de knop naar rechts. Wanneer u vindt dat er te veel bas is, dan draait u de knop naar links.

Bedieningsbereik: -10 dB tot $+10$ dB (20 Hz)

TREBLE

Wanneer u vindt dat er niet genoeg hoog (geluid met hoge frequenties) is, dan draait u de knop naar rechts. Wanneer u vindt dat er te veel hoog is, dan draait u de knop naar links.

Bedieningsbereik: -10 dB tot $+10$ dB (20 kHz)



■ De BALANCE-regelaar afstellen

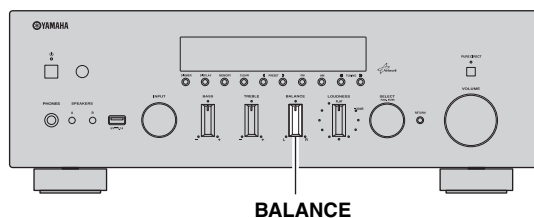

Met de BALANCE-regelaar regelt u de geluidsbalans van de linker en rechter luidsprekers om onevenwichtig geluid te compenseren dat wordt veroorzaakt door de plaatsing van de luidsprekers of door omstandigheden in de kamer waar er wordt geluisterd.

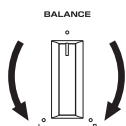

■ De LOUDNESS-regelaar afstellen

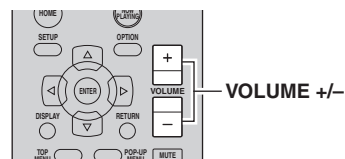
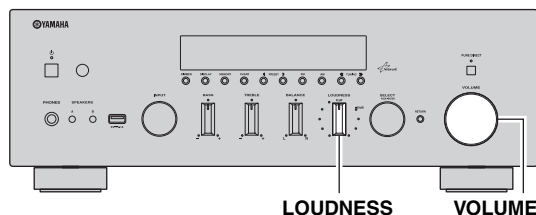

Behoud het volledige klankspectrum bij alle volumenniveaus, door het verlies van het menselijk oor aan gevoeligheid voor hoge en lage frequenties bij een laag volume te compenseren.

LET OP

Als de schakelaar PURE DIRECT is ingeschakeld terwijl de LOUDNESS-regelaar op een bepaald niveau is ingesteld, dan worden de invoersignalen niet langs de LOUDNESS-regelaar geleid, wat in een plotselinge toename van het geluidsuitvoerniveau resulteert. Om te voorkomen dat uw gehoor of de luidsprekers worden beschadigd, dient u ervoor te zorgen dat de schakelaar PURE DIRECT wordt ingedrukt nadat u het geluidsuitvoerniveau hebt verlaagd of nadat u hebt gecontroleerd dat de LOUDNESS-regelaar juist is ingesteld.

1 Stel de LOUDNESS-regelaar in op de FLAT-stand.

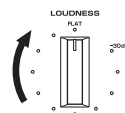

2 Draai aan de VOLUME-regelaar op het voorpaneel (of druk op VOLUME +/- op de afstandsbediening) om het geluidsuitvoerniveau in te stellen op het luidste niveau waarnaar u zou willen luisteren.

3 Draai aan de LOUDNESS-regelaar tot het gewenste volume is bereikt.

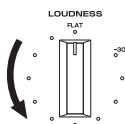

Nadat u de LOUDNESS-regelaar hebt ingesteld, kunt u genieten van muziek op het volume naar uw keuze. Als het effect van de instelling van de LOUDNESS-regelaar te sterk of te zwak is, stelt u de LOUDNESS-regelaar opnieuw af.

De slaaptimer gebruiken

Gebruik deze functie om het toestel na een bepaalde tijdsduur automatisch in stand-bymodus te zetten. De slaaptimer is nuttig als u gaat slapen terwijl het toestel een bron afspeelt of opneemt.

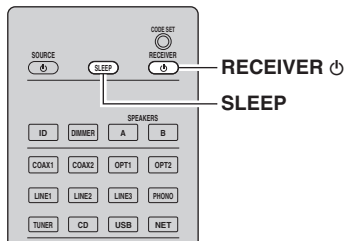

Opmerking

De slaaptimer kan alleen met de afstandsbediening worden ingesteld.

1 Druk herhaaldelijk op SLEEP om de tijdsduur in te stellen voordat het toestel in stand-bymodus gaat.

Elke keer dat u op SLEEP drukt, wijzigt het voorpaneel zoals hieronder wordt getoond.

```

→ Sleep 120 min → Sleep 90 min
Sleep Off ← Sleep 30 min ← Sleep 60 min ←
  
```

De SLEEP-lamp knippert terwijl u de tijdsduur voor de slaaptimer instelt.



Als de slaaptimer is ingesteld, zal de SLEEP-lamp op het voorpaneel branden.



- Selecteer "Sleep Off" om de slaaptimer uit te schakelen.
- De instelling van de slaaptimer kan ook worden geannuleerd door op de afstandsbediening op RECEIVER te drukken om dit toestel in stand-bymodus in te stellen.

Luisteren naar FM/AM-radio

FM/AM afstemmen

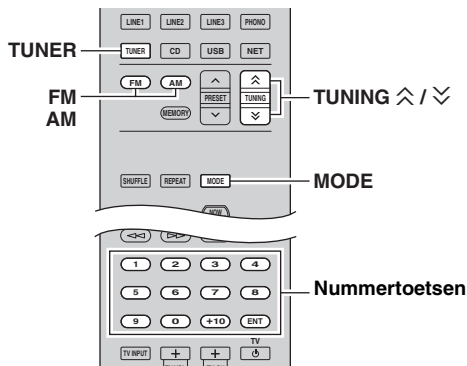

- 1 Druk op TUNER om TUNER als de signaalbron te selecteren.**
- 2 Druk op FM of op AM om de ontvangstban (FM of AM) te selecteren.**
- 3 Houd TUNING \wedge / \vee langer dan 1 seconde ingedrukt om afstemmen te starten.**
Druk op \wedge om naar een hogere frequentie af te stemmen.
Druk op \vee om naar een lagere frequentie af te stemmen.

De frequentie van de ontvangen zender wordt op het voorpaneel getoond.

Als een uitzending wordt ontvangen, brandt de "TUNED"-lamp op het voorpaneel. Als een stereo-uitzending wordt ontvangen, brandt ook de "STEREO"-lamp.

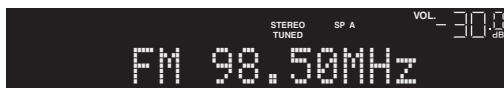

Frequentie

Als de afstemmende zoekopdracht niet bij de gewenste zender stopt omdat de signalen van de zender te zwak zijn, gebruikt u de volgende toetsen om een frequentie in te stellen.

TUNING \wedge / \vee :
de frequentie verlagen/verhogen.

Nummertoeetsen:
geef rechtstreeks een frequentie op. Om bijvoorbeeld 98.50 MHz te selecteren, drukt u op "9", "8", "5" en "0" (of ENT).

Opmerkingen

- Wanneer u op de nummertoeetsen op de afstandsbediening drukt terwijl u op een voorkeuzestation afstemt, wordt een voorkeuzennummer geselecteerd. Stel de afstemmingsmodus in op frequentie-afstemmingsmodus met behulp van TUNING \wedge / \vee , voordat u op de nummertoeetsen drukt.
- Als u een frequentie invoert die buiten het ontvangbare bereik ligt, dan wordt op het voorpaneel "Wrong Station!" weergegeven. Let erop dat de ingevoerde frequentie correct is.



Als de signaalontvangst voor een FM-radiozender niet stabiel is, kan het helpen om over te schakelen naar Mono.

■ FM-ontvangst verbeteren

Als het signaal van het station zwak is en de geluidskwaliteit is niet goed, stel dan de FM-radio-ontvangstmodus in op mono om de ontvangst te verbeteren.

- 1 Druk herhaaldelijk op MODE om "Stereo" (automatische stereomodus) of "Mono" (mono-modus) te selecteren als dit toestel op een FM-radiozender is afgestemd.**

Wanneer u Mono selecteert, worden FM-uitzendingen weergegeven in mono.

Opmerking

De STEREO-lamp gaat branden op het voorpaneel als u naar een station in stereo luistert.

Automatische voorkeuze-afstemming (alleen FM -stations)

U kunt de automatische voorkeuze-afstemfunctie gebruiken om automatisch FM-stations als voorkeuzestations te registreren. Met deze functie kan het toestel automatisch afstemmen op FM-stations met een sterk signaal en 40 van dergelijke stations in volgorde opslaan. U kunt dan gemakkelijk zo'n voorkeuzestation terugroepen door het voorkeuzenummer te selecteren.

Opmerkingen

- Als u een station naar een voorkeuzenummer registreert waarop al een station is geregistreerd, wordt het eerder geregistreerde station overgeschreven.
- Als het station dat u wilt opslaan een zwak signaal heeft, probeer dan de handmatige voorkeuze-afstemmethode.



- FM-stations die met de automatische voorkeuzeregistratie als voorkeuzestations zijn geregistreerd, klinken in stereo.
- Alleen stations die met het Radio Data System worden uitgezonden, worden automatisch door de functie Auto Preset (automatische voorkeuze) opgeslagen.

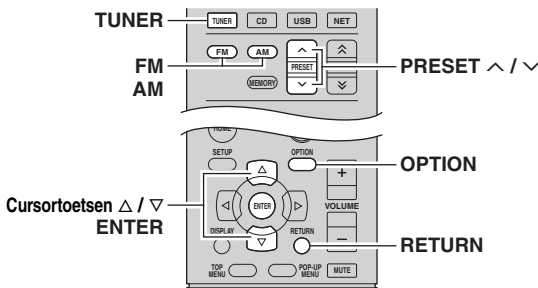

- 1 Druk op TUNER om TUNER als de signaalbron te selecteren.**
- 2 Druk op de afstandsbediening op OPTION.** Het menu "OPTION" wordt weergegeven (p. 30).
- 3 Druk op Δ / ∇ om "Auto Preset" te selecteren en druk daarna op ENTER.**



Het toestel zoekt ongeveer 5 seconden later de FM-band af vanaf de laagste frequentie omhoog. Om het scannen onmiddellijk te starten, houdt u de toets ENTER ingedrukt.



- Voor dat het scannen start, kunt u het eerste voorkeuzenummer aangeven dat moet worden gebruikt. Hiervoor drukt u op PRESET ^ / v of op de cursortoets (Δ / ∇) op de afstandsbediening.
- Om het scannen te annuleren, drukt u op FM, AM of op RETURN.



Als het scannen is voltooid, wordt "FINISH" weergegeven en daarna keert het display terug naar de oorspronkelijke status.

Handmatige voorkeuze voor afstemming

U kunt handmatig 40 FM/AM-stations registreren (40 in totaal). U kunt dan gemakkelijk zo'n voorkeuzestation terugroepen door het voorkeuzenummer te selecteren.

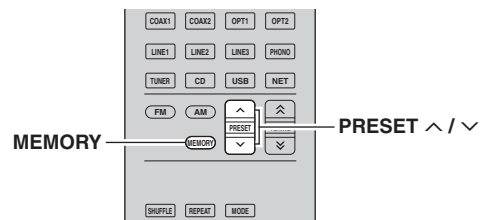

■ **Een radiostation handmatig registreren**
Selecteer handmatig een radiostation en registreer deze als een voorkeuzenummer.

- 1 Volg "FM/AM afstemmen" (p.17) om op het gewenste radiostation af te stemmen.**
- 2 Houd MEMORY langer dan 2 seconden ingedrukt.**
Wanneer u voor het eerst een station registreert, wordt het geselecteerde radiostation geregistreerd met het voorkeuzenummer "01". Daarna wordt elk geregistreerd radiostation geregistreerd onder het volgende lege voorkeuzenummer na het laatste geregistreerde nummer.

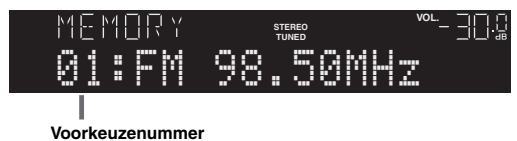

Om voor registratie een voorkeuzenummer te selecteren, drukt u één keer op MEMORY nadat u op het gewenste radiostation hebt afgestemd. Druk op PRESET ^ / v om een voorkeuzenummer te selecteren en druk dan opnieuw op MEMORY.

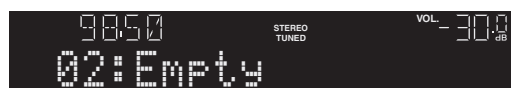

"Empty" (niet in gebruik) of de huidige geregistreerde frequentie

Een voorkeuzestation terugroepen

U kunt voorkeuzestations terugroepen die zijn geregistreerd met de automatische of de handmatige voorkeuzemethode.

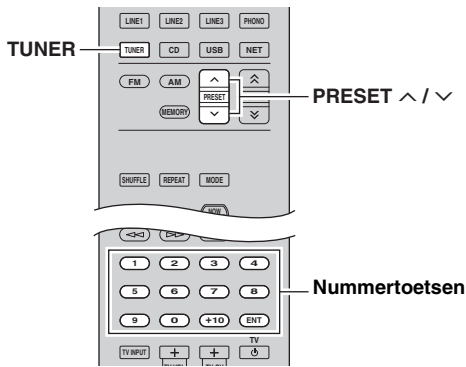

1 Druk op TUNER om “TUNER” als de signaalbron te selecteren.

2 Druk op PRESET ^ / v om een voorkeuzenummer te selecteren.



- Voorkeuzenummers waarvoor geen stations zijn geregistreerd, worden overgeslagen.
- “No Presets” wordt weergegeven als geen stations zijn geregistreerd.
- U kunt een voorkeuzenummer rechtstreeks selecteren door tijdens het terugroepen van een voorkeuzestation op de nummertoeetsen op de afstandsbediening te drukken. “Empty” wordt weergegeven op het display als u een voorkeuzenummer invoert waarop geen station is geregistreerd. “Wrong Num.” wordt weergegeven als u een ongeldig nummer invoert.
- Wanneer u op de nummertoeetsen op de afstandsbediening drukt tijdens normaal afstemmen, wordt een frequentie ingevoerd. Stel met PRESET ^ / v de afstemmingsmodus in op de vooraf ingestelde afstemmingsmodus voordat u op nummertoeetsen drukt.

Een voorkeuzestation wissen

Wis radiostations die naar de voorkeuzenummers zijn geregistreerd.

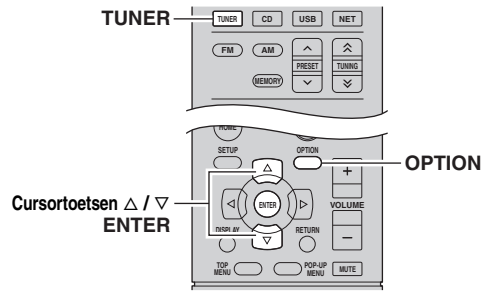

1 Druk op TUNER om “TUNER” als de signaalbron te selecteren.

2 Druk op OPTION.

3 Gebruik de cursortoetsen om “Clear Preset” te selecteren en druk op ENTER.



4 Gebruik de cursortoetsen (Δ / ▽) om een voorkeuzestation te selecteren die moet worden gewist en druk op ENTER.



Voorkeuzestation die u wilt wissen

Als het voorkeuzestation is gewist, wordt “Cleared” weergegeven en wordt het volgende gebruikte voorkeuzenummer weergegeven.



5 Herhaal stap 4 tot alle gewenste voorkeuzestations zijn gewist.

6 Druk op OPTION om het menu te sluiten.



U kunt vanaf het voorpaneel een voorkeuzestation wissen.

- ① Druk op het voorpaneel op CLEAR.
- ② Draai SELECT/ENTER om het voorkeuzestation te selecteren die u wilt wissen.
- ③ Druk op SELECT/ENTER of op CLEAR om het voorkeuzestation te wissen.

Radio Data System afstemmen

Radio Data System is een systeem voor gegevensoverdracht dat door FM-stations in een groot aantal landen wordt gebruikt. Het toestel kan diverse soorten Radio Data System-gegevens ontvangen, zoals “Program Service”, “Program Type”, “Radio Text” en “Clock Time” wanneer het toestel is afgestemd op een Radio Data System-zender.

De Radio Data System-informatie weergeven

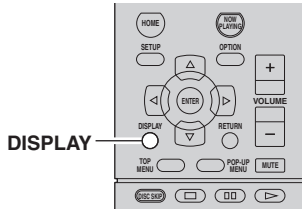

1 Stem af op de gewenste Radio Data System-zender.



Wij raden u aan om “Auto Preset” te gebruiken om af te stemmen op de Radio Data System-zenders (p. 18).

2 Druk op DISPLAY.

Telkens wanneer u op de toets drukt, wordt een ander onderdeel weergegeven.



Naam onderdeel

Na 3 seconden wordt de bijbehorende informatie voor het weergegeven onderdeel weergegeven.

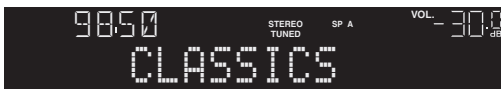

Informatie

Program Service	Naam programmaservice
Program Type	Type van het huidige programma
Radio Text	Informatie over het huidige programma
Clock Time	Huidige tijd
Frequency	Frequentie

Opmerking

“Program Service”, “Program Type”, “Radio Text” en “Clock Time” worden niet weergegeven als het radiostation de Radio Data System-service niet verstrekt.

Automatisch verkeersinformatie ontvangen

Als “TUNER” als signaalbron is geselecteerd, ontvangt het toestel automatisch verkeersinformatie. Als u deze functie wilt inschakelen, volgt u de procedure hieronder om het station met verkeersinformatie in te stellen.

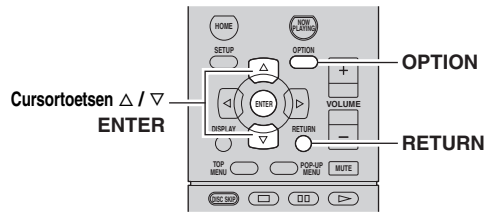

1 Als “TUNER” als de signaalbron is geselecteerd, drukt u op OPTION.

2 Gebruik de cursortoetsen om “TrafficProgram” te selecteren en druk op ENTER.

Het zoeken naar het station met verkeersinformatie begint na ongeveer 5 seconden. Druk nogmaals op ENTER als u direct met zoeken wilt beginnen.



- Als u omhoog/omlaag wilt zoeken vanaf de huidige frequentie drukt u op de cursortoetsen (Δ/∇) terwijl “READY” wordt weergegeven.
- Druk op RETURN als u het zoeken wilt annuleren.
- Met tekst tussen haakjes worden indicators op het display op het voorpaneel aangegeven.

Het volgende scherm wordt ongeveer 3 seconden weergegeven als het zoeken is voltooid.



Station met verkeersinformatie (frequentie)

Opmerking

“TP Not Found” wordt gedurende ongeveer 3 seconden weergegeven als er geen stations met verkeersinformatie zijn gevonden.

iPod-muziek weergeven

U kunt iPod-muziek op het toestel weergeven met een USB-kabel die bij de iPod is geleverd.

Opmerking

Afhankelijk van het model of de softwareversie van een iPod is het mogelijk dat een iPod niet wordt gedetecteerd door het toestel of dat sommige functies niet compatibel zijn.

Gemaakt voor

- iPod touch (1ste, 2de, 3de, 4de en 5de generatie)
- iPod nano (2de, 3de, 4de, 5de, 6de en 7de generatie)
- iPhone 5, iPhone 4S, iPhone 4, iPhone 3GS, iPhone 3G, iPhone
- iPad (4de generatie), iPad mini, iPad (3de generatie), iPad 2, iPad (vanaf augustus 2013)

Een iPod aansluiten

Sluit uw iPod op het toestel aan met de USB-kabel die bij de iPod is geleverd.

1 Sluit de USB-kabel aan op de iPod.

2 Sluit de USB-kabel aan op de USB-aansluiting.

Het toestel (voorzijde)

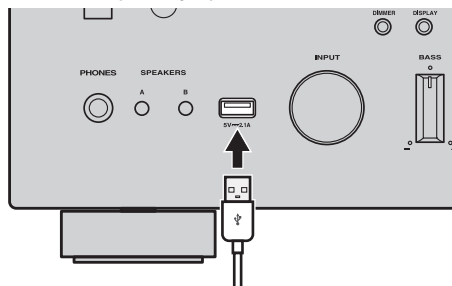

De iPod wordt opgeladen terwijl deze op het toestel is aangesloten. Als u het toestel in de stand-bymodus zet terwijl de iPod wordt opgeladen, gaat het opladen van de iPod maximaal 4 uur gewoon door.

Als "NET Standby" (p.32) in het menu "SETUP" is ingesteld op "On", gaat het zonder limiet door met veranderen.

Opmerking

Koppel de iPod los van de USB-aansluiting wanneer de iPod niet wordt gebruikt.

Afspelen van iPod-inhoud

Volg de procedure hieronder om de inhoud van de iPod te bedienen en de weergave te starten.

Opmerking

"_" (onderstreepteken) wordt weergegeven voor tekens die het toestel niet ondersteunt.

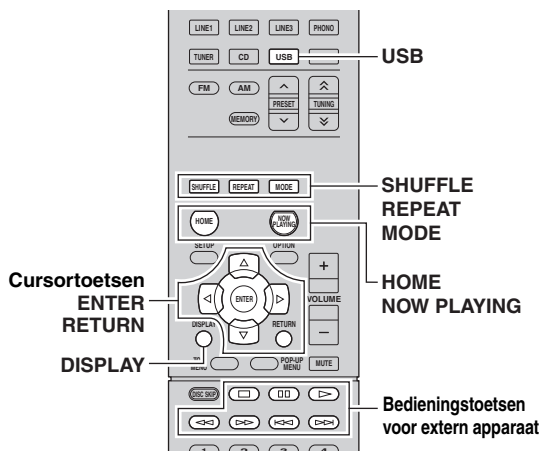

1 Druk op USB om "USB" als de signaalbron te selecteren.









2 Gebruik de cursortoetsen om een onderdeel te selecteren en druk op ENTER.

Als er een nummer is geselecteerd, wordt het afspelen gestart en wordt de afspeelinformatie weergegeven.



- Druk op RETURN om terug te gaan naar het vorige scherm.
- Als u herhaaldelijk op DISPLAY drukt, kunt u op het voorpaneel afspeelinformatie wisselen (p.29).
- Als u de iPod handmatig wilt bedienen om inhoud te selecteren of het weergeven te bedienen, schakelt u naar de modus voor eenvoudig afspelen (p.22).

Gebruik de volgende toetsen op de afstandsbediening om de weergave te besturen.

Bedieningstoetsen voor extern apparaat	Function
	Hervat het afspelen na het pauzeren.
	Stopt het afspelen.
	Stopt het weergeven tijdelijk.
	Gaat vooruit/terug.
	
	Zoekt voorwaarts/achterwaarts (ingedrukt houden).
	
HOME	Geeft het hoofdmenu van de iPod weer.
NOW PLAYING	Geeft informatie weer of het nummer dat wordt afgespeeld.

■ De iPod zelf bedienen of met de afstandsbediening (eenvoudig afspelen)







1 Druk op MODE om naar de modus voor eenvoudig afspelen te schakelen.

Tussen de modus voor eenvoudig afspelen wordt op het voorpaneel alleen de ingangnaam weergegeven. Als u de afspeelinformatie bevestigt, dient u het iPod-scherm te raadplegen.



Als u de modus voor eenvoudig afspelen wilt afsluiten, drukt u opnieuw op MODE.

2 Bedien de iPod zelf of de afstandsbediening om het afspelen te starten.

Beschikbare afstandsbedienings toetsen	Functie	
Cursortoetsen	Hiermee kunt u een item selecteren.	
ENTER	Bevestigt de selectie.	
RETURN	Keert terug naar de vorige status.	
Bedienings toetsen voor extern apparaat		Start of stopt het afspelen tijdelijk.
		
		Stopt het afspelen.
		Gaat vooruit/terug.
		
		Zoekt voorwaarts/achterwaarts (ingedrukt houden).
		

■ Instellingen voor herhalen/shuffle

U kunt de instellingen voor herhalen/shuffle van uw iPod configureren.

1 Als de invoerbron "USB" is, drukt u herhaaldelijk op REPEAT of op SHUFFLE om de afspeelmethode te selecteren.

Item	Instelling	Functie
Repeat	Off	Zet de functie herhalen uit.
	One	Speelt het huidige nummer herhaaldelijk af.
	All	Speelt alle nummers herhaaldelijk af.
Shuffle	Off	Zet de functie afspelen in willekeurige volgorde uit.
	Songs	Speelt nummers in willekeurige volgorde af.
	Albums	Speelt albums in willekeurige volgorde af.



- Herhalen/shuffle kan ook in het menu "OPTION" worden aangegeven (p. 30).
- De handeling of weergave van herhalen/shuffle kan verschillen. Dit hangt af van het gebruikte type of de versie software van iPod.

Muziek afspelen van een USB-opslagapparaat

U kunt muziekbestanden die zijn opgeslagen op een USB-opslagapparaat weergeven op het toestel. Raadpleeg de handleidingen bij het USB-opslagapparaat voor meer informatie. Het toestel ondersteunt USB-apparaten voor massaopslag (FAT16- of FAT32-indeling).

Opmerkingen

- Het toestel ondersteunt WAV (alleen PCM-indeling), MP3-, WMA-, MPEG-4 AAC- en FLAC-bestanden (audio voor maar 1- of 2-kanalen).
- Het toestel is compatibel met samplefrequenties tot 192 kHz voor WAV- en FLAC-bestanden en 48 kHz voor andere bestanden.
- Afhankelijk van het model of de fabrikant van het USB-opslagapparaat is het mogelijk dat sommige functies niet compatibel zijn.
- DRM-inhoud (Digital Rights Management) kan niet worden afgespeeld.

Een USB-opslagapparaat aansluiten

1 Sluit het USB-opslagapparaat aan op de USB-aansluiting.

Het toestel (voorzijde)

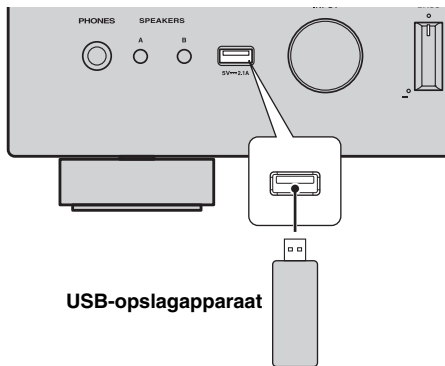

Als een USB-opslagapparaat veel gegevensbestanden bevat, kan het laden ervan lang duren. In dit geval wordt "Loading..." op de display op het voorpaneel weergegeven.

Opmerkingen

- Koppel het USB-opslagapparaat los van de USB-aansluiting wanneer het niet wordt gebruikt.
- Stop weergave van het USB-opslagapparaat voordat u het loskoppelt van de USB-aansluiting.
- U kunt de pc niet aansluiten op de USB-aansluiting van het toestel.

Weergeven van de inhoud van een USB-opslagapparaat

Volg de procedure hieronder om de inhoud van het USB-opslagapparaat te bedienen en het afspelen te starten.

Opmerking

"_" (onderstreepteken) wordt weergegeven voor tekens die het toestel niet ondersteunt.

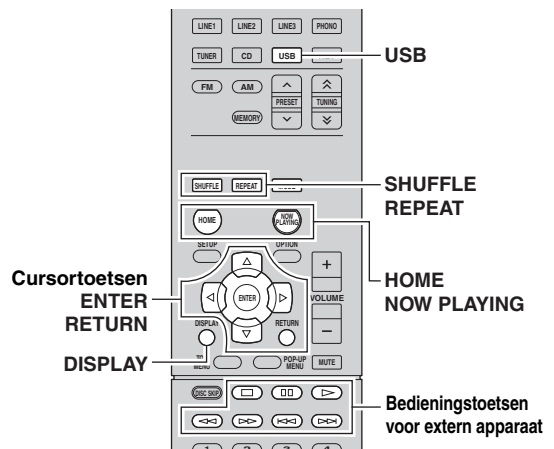

1 Druk op USB om "USB" als de signaalbron te selecteren.



2 Gebruik de cursortoetsen om een onderdeel te selecteren en druk op ENTER.





Als er een nummer is geselecteerd, wordt het afspelen gestart en wordt de afspeelinformatie weergegeven.





- Druk op RETURN om terug te gaan naar het vorige scherm.
- Als u herhaaldelijk op DISPLAY drukt, kunt u op het voorpaneel afspeelinformatie wisselen (p.29).
- Als u een bestand selecteert dat niet door dit toestel wordt ondersteund, verschijnt  boven de bestandsnaam.

Gebruik de volgende toetsen op de afstandsbediening om de weergave te besturen.

Bedieningstoetsen voor extern apparaat	Function
	Hervat het afspelen na het pauzeren.
	Stopt het afspelen.
	Stopt het weergeven tijdelijk.
	Gaat vooruit/terug.
	
HOME	Geeft het hoofdmenu van het USB-apparaat weer.
NOW PLAYING	Geeft informatie weer of het nummer dat wordt afgespeeld.

■ Instellingen voor herhalen/shuffle

U kunt de instellingen voor herhalen/shuffle voor afspelen van de inhoud van een USB-opslagapparaat configureren.

1 Als de invoerbron "USB" is, drukt u herhaaldelijk op REPEAT of op SHUFFLE om de afspeelmethode te selecteren.

Item	Instelling	Functie
Repeat	Off	Zet de functie herhalen uit.
	One	Speelt het huidige nummer herhaaldelijk af.
	All	Speelt alle nummers in het huidige album (map) herhaaldelijk af.
Shuffle	Off	Zet de functie afspelen in willekeurige volgorde uit.
	On	Speelt nummers in het huidige album (map) in willekeurige volgorde af.



Herhalen/shuffle kan ook in het menu "OPTION" worden aangegeven (p. 30).

Muziek afspelen van mediaservers (pc's/NAS)

U kunt muziekbestanden die zijn opgeslagen op uw pc of met DLNA compatibele NAS afspelen op het toestel.

Opmerkingen

- Om deze functie te gebruiken, moeten het toestel en uw pc op dezelfde router zijn aangesloten (p.13). In “Information” (p.32) in het menu “SETUP” kunt u controleren of de netwerkparameters (zoals het IP-adres) goed aan het toestel zijn toegewezen.
- Het toestel ondersteunt het afspelen van WAV- (alleen PCM-indeling), MP3-, WMA-, MPEG-4 AAC- en FLAC-bestanden.
- Het toestel is compatibel met samplefrequenties tot 192 kHz voor WAV- en FLAC-bestanden en 48 kHz voor andere bestanden.
- Als u FLAC-bestanden wilt afspelen, moet u serversoftware op uw pc installeren die het delen van FLAC-bestanden via DLNA ondersteunt of een NAS gebruiken die FLAC-bestanden ondersteunt.

Het delen van muziekbestanden via media instellen

Om met dit toestel muziekbestanden in uw computer af te spelen, moet u tussen het toestel en de computer delen van media instellen (Windows Media Player 11 of later). Hier wordt het instellen van Windows Media Player in Windows 7 as voorbeeld genomen.

1 Start Windows Media Player 12 op uw pc.

2 Selecteer “Streamen” en daarna “Mediastreaming inschakelen.”

Het venster van configuratiescherm van uw pc wordt getoond.

(voorbeeld van Engelse versie)

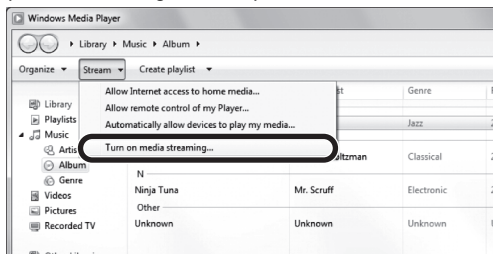

3 Klik op “Mediastreaming inschakelen.”

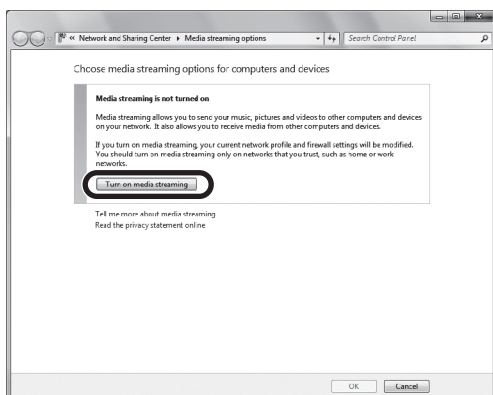

4 Selecteer “Toegestaan” van de vervolgkeuzelijst naast “R-N500”.

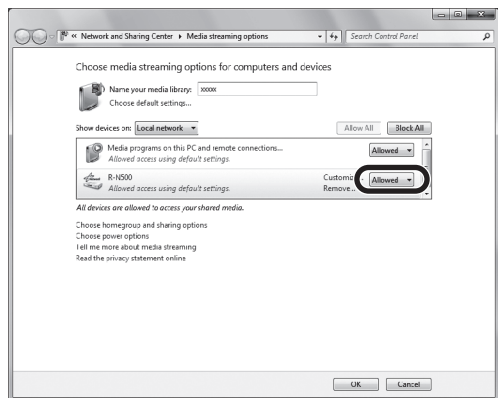

5 Klik op “OK” om af te sluiten.



Raadpleeg Help van Windows Media Player voor details over instellingen voor delen van media.

• Voor Windows Media Player 11

- ① Start de Windows Media Player 11 op uw pc.
- ② Selecteer “Mediabibliotheek” en daarna “Media delen.”
- ③ Schakel het vak “Mijn media delen met” in, selecteer het pictogram “R-N500” en klik daarna op “Toestaan”.
- ④ Klik op “OK” om af te sluiten.

• Voor een pc of een NAS waarop andere DLNA-serversoftware is geïnstalleerd

Raadpleeg de gebruikershandleiding van uw apparaat of de software en configureer de instellingen voor delen van media.

Afspelen van PC-muziekinhoud

Volg de procedure hieronder om de muziek inhoud van de pc te bedienen en het afspelen te starten.

Opmerking

“ ” (onderstreepteken) wordt weergegeven voor tekens die het toestel niet ondersteunt.

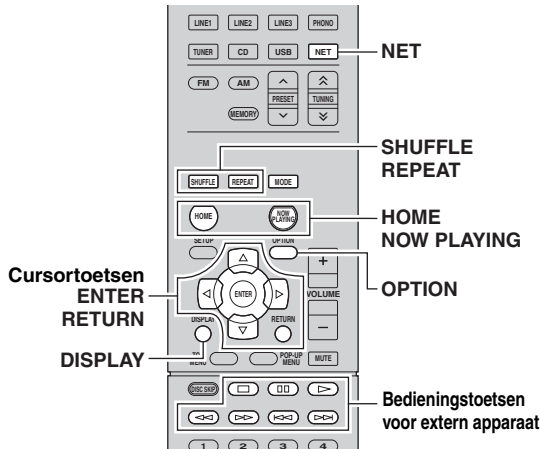

Gebruik de volgende toetsen op de afstandsbediening om de weergave te besturen.

Bedieningstoetsen voor extern apparaat	Functie
	Hervat het afspelen na het pauzeren.
	Stopt het afspelen.
	Stopt het afspelen tijdelijk.
	Gaat vooruit/terug.
HOME	Geeft de hoofdmap van de muziekserver weer.
NOW PLAYING	Geeft informatie weer of het nummer dat wordt afgespeeld.



U kunt ook een DLNA compatibele Digital Media Controller (DMC) gebruiken voor het bedienen van het afspelen. Zie “DMC Control” (p.32) voor details.

Instellingen voor herhalen/shuffle

U kunt de instellingen voor herhalen/shuffle voor het afspelen van de muziekinhoud van de pc configureren.

1 Druk herhaaldelijk op NET om “SERVER” als signaalbron te selecteren.



Naam muziekserver



Als er op uw pc een muziekbestand wordt afgespeeld dat vanaf het toestel is geselecteerd, wordt de afspelinformatie weergegeven.

2 Gebruik de cursortoetsen (Δ / ▽) om een muziekserver te selecteren en druk op ENTER.

3 Gebruik de cursortoetsen om een onderdeel te selecteren en druk op ENTER.

Als er een nummer is geselecteerd, wordt het afspelen gestart en wordt de afspelinformatie weergegeven.



- Druk op RETURN om terug te gaan naar het vorige scherm.
- Als u herhaaldelijk op DISPLAY drukt, kunt u op het voorpaneel afspelinformatie wisselen (p.29).
- Als u een bestand selecteert dat niet door dit toestel wordt ondersteund, verschijnt boven de bestandsnaam.

1 Als de signaalbron “SERVER” is, drukt u herhaaldelijk op REPEAT of SHUFFLE om de afspelmethode te selecteren.

Item	Instelling	Functie
Repeat	Off	Zet de functie herhalen uit.
	One	Speelt het huidige nummer herhaaldelijk af.
	All	Speelt alle nummers in het huidige album (map) herhaaldelijk af.
Shuffle	Off	Zet de functie afspelen in willekeurige volgorde uit.
	On	Speelt nummers in het huidige album (map) in willekeurige volgorde af.



Herhalen/shuffle kan ook in het menu “OPTION” worden aangegeven (p. 30).

Luisteren naar internetradio

U kunt luisteren naar internetradiozenders uit de hele wereld.

Opmerkingen

- Om deze functie te gebruiken, moet het toestel verbinding hebben met internet (p.13). In "Information" (p.32) in het menu "SETUP" kunt u controleren of de netwerkparameters (zoals het IP-adres) goed aan het toestel zijn toegewezen.
- U kunt sommige internetradiozenders mogelijk niet ontvangen.
- Het toestel gebruikt de vTuner-databaseservice voor internetradiozenders.
- Deze service kan zonder kennisgeving worden gestopt.



- Druk op RETURN om terug te gaan naar het vorige scherm.
- Als u herhaaldelijk op DISPLAY drukt, kunt u op het voorpaneel afspelinformatie wisselen (p.29).
- Door de volgende website vanaf de webbrowser van uw computer te openen, kunt u uw favoriete internetradiozenders in de map Bladwijzers registreren.
 - Voordat u een internetradiozender registreert, speelt u op dit toestel een willekeurige internetradiozender af.
 - Om de account aan te maken die voor registratie wordt vereist, hebt u het vTuner-id van dit toestel (het MAC-adres van dit toestel) en een e-mailadres nodig. U kunt het vTuner-id van dit toestel bevestigen in "Information" van het menu "Network Setup (SETUP)" (p. 32).
<http://yradio.vtuner.com/>
- Gebruik de bedieningstoets voor externe apparaten (□) om het afspelen te stoppen.
- Sommige informatie is mogelijk niet beschikbaar, afhankelijk van de zender.

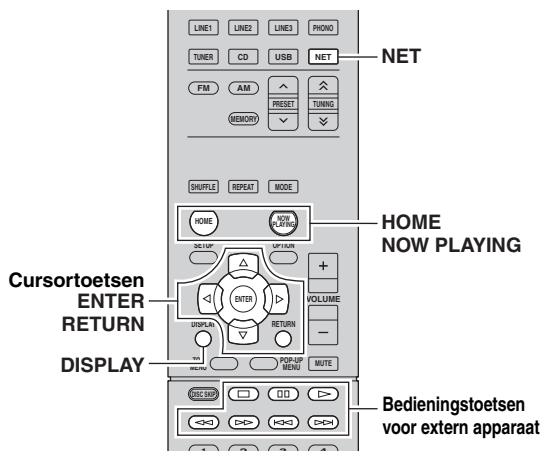

1 Druk herhaaldelijk op NET om "NET RADIO" als signaalbron te selecteren.

De zenderlijst verschijnt op het voorpaneel.



2 Gebruik de cursortoetsen om een onderdeel te selecteren en druk op ENTER.

Als er een internetradiozender is geselecteerd, wordt de weergave gestart en wordt de afspelinformatie weergegeven.



Als u tijdens afspelen de zenderlijst wilt weergeven, drukt u op HOME. Om naar de afspelinformatie terug te keren, drukt u op NOW PLAYING.

Afspelen van iTunes/iPod-muziek via een netwerk (AirPlay)

Met de functie AirPlay kunt u iTunes/iPod-muziek via het netwerk weergeven op het toestel.

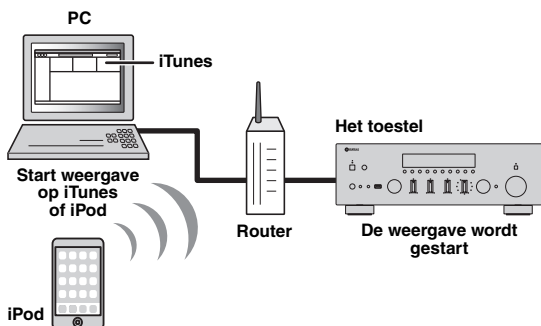

Opmerking

Om deze functie te gebruiken, moeten het toestel en uw pc of iPod op dezelfde router zijn aangesloten (p.13). In "Information" (p.32) in het menu "SETUP" kunt u controleren of de netwerkparameters (zoals het IP-adres) goed aan het toestel zijn toegewezen.

AirPlay werkt met iPhone, iPad en iPod touch met iOS 4.3.3 of later, Mac met OS X Mountain Lion en Mac en pc met iTunes 10.2.2 of later. (vanaf augustus 2013)

Weergave van iTunes/iPod-muziekinhoud

Volg de procedure hieronder om iTunes/iPod-muziekinhoud weer te geven op het toestel.

1 Schakel het toestel in en start iTunes op de pc of geef het weergavescherm weer op de iPod.

Als de iTunes/iPod het toestel herkent, wordt het pictogram AirPlay () weergegeven.

iTunes (voorbeeld)



iPod (voorbeeld)

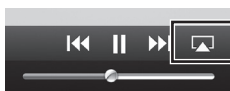

Opmerking

Als het pictogram niet wordt weergegeven, controleert u of het toestel en pc/iPod goed op de router zijn aangesloten.

2 Klik (tik) op de iTunes/iPod op het pictogram AirPlay en selecteer het toestel (netwerknnaam van het toestel) als het audioweergaveapparaat.

iTunes (voorbeeld)



iPod (voorbeeld)



Netwerknnaam van het toestel

3 Selecteer een nummer en start de weergave.

Het toestel selecteert automatisch "AirPlay" als de signaalbron en start de weergave. De afspeelinformatie wordt op het voorpaneel weergegeven.







- Als u herhaaldelijk op DISPLAY drukt, kunt u op het voorpaneel afspeelinformatie wisselen (p.29).
- U kunt het toestel automatisch inschakelen bij het starten van het afspelen op iTunes of iPod door "NET Standby" (p.32) in het menu SETUP in te stellen op "On".
- U kunt de netwerknnaam (de naam van het toestel op het netwerk) die op iTunes/iPod wordt weergegeven bewerken in "Network Name" (p.33) in het menu "SETUP".
- Als u de andere signaalbron op het toestel selecteert tijdens de weergave, stopt de weergave op de iTunes/iPod automatisch.
- U kunt het volume van het toestel tijdens het afspelen aanpassen vanaf de iTunes/iPod. Om de volumeregelaars vanaf iTunes/iPod uit te schakelen, stelt u "Vol.Interlock" (p.30) in menu "OPTION" in op "Off".

Let op

- Als u de iTunes/iPod-toetsen gebruikt om het volume te regelen, kan het volume onverwachts hard klinken. Hierdoor kunnen het toestel of de luidsprekers beschadigd raken. Als het volume plotseling toeneemt tijdens weergave, stopt u onmiddellijk de weergave op de iTunes/iPod.

Gebruik de volgende toetsen op de afstandsbediening om de weergave te besturen.

Bedieningstoetsen voor extern apparaat		Hervat het afspelen na het pauzeren.
		Stopt het afspelen.
		Stopt het afspelen tijdelijk.
		Gaat vooruit/terug.
		
Herhalen		Wijzigt de instellingen voor Herhalen
Shuffle		Wijzigt de Shuffle-instellingen

Opmerking

Als u de iTunes-weergave wilt bedienen met de afstandsbediening van het toestel, moet u vooraf de iTunes-voorkeuren zodanig configureren dat iTunes-besturing vanaf externe luidsprekers is ingeschakeld.

iTunes (voorbeeld van Engelse versie)

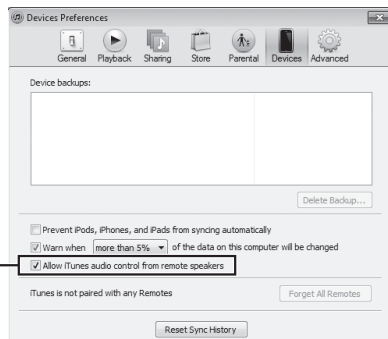

Schakel dit vakje in

Informatie wisselen op het display van het voorpaneel

Als u USB of een netwerkbron als de invoerbron selecteert, kunt u op het voorpaneel ook afspeelinformatie wisselen.

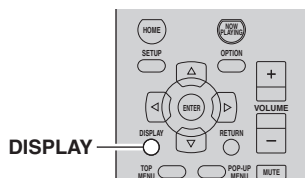

1 Druk op DISPLAY.

Telkens wanneer u op de toets drukt, wordt een ander onderdeel weergegeven.



Naam onderdeel

Na 3 seconden wordt de bijbehorende informatie voor het weergegeven onderdeel weergegeven.



Informatie

Invoerbron	Item
USB (iPod) SERVER AirPlay	Song (titel van nummer), Artist (naam artiest), Album (naam album), Time
NET RADIO	Song (titel nummer), Album (naam album), Station (naam zender), Time

Afspeelinstellingen configureren voor verschillende afspelerbronnen (menu OPTION)

U kunt afzonderlijke afspeelinstellingen configureren voor verschillende afspelerbronnen. Met dit menu kunt u tijdens het afspelen gemakkelijk instellingen configureren.

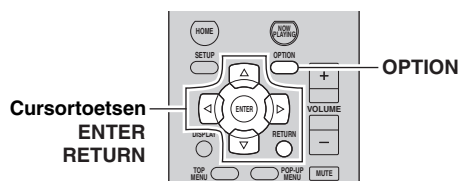

1 Druk op OPTION.



2 Gebruik de cursortoetsen om een onderdeel te selecteren en druk op ENTER.



Druk tijdens menuhandelingen op RETURN als u wilt terugkeren naar de vorige status.

3 Gebruik de cursortoetsen (</>) om een instelling te selecteren.

4 Druk op OPTION om het menu te sluiten.

OPTION menu-items



Welke onderdelen beschikbaar zijn, is afhankelijk van de geselecteerde signaalbron.

Item	Functie	Pagina
Volume Trim	Corrigeert volumeverschillen tussen signaalbronnen.	30
Signal Info	Geeft informatie weer over het audiosignaal.	30
Auto Preset	Registreert automatisch FM-radiostations met sterke signalen als voorkeuzestations.	18
Clear Preset	Wist radiostations die naar voorkeuzenummers zijn geregistreerd.	19
TrafficProgram	Zoekt automatisch naar een station met verkeersinformatie.	20
Repeat	Configureert de herhaalinstelling voor de iPod, het USB-opslagapparaat of de mediaserver.	22, 24, 26
Shuffle	Configureert de shuffle-instelling voor de iPod, het USB-opslagapparaat of de mediaserver.	22, 24, 26
Vol.Interlock	Schakelt volumeknoppen in/uit vanaf iTunes/iPod via AirPlay.	30

■ Volume Trim

Corrigeert volumeverschillen tussen signaalbronnen. Als u hinder ondervindt van volumeverschillen bij het schakelen tussen signaalbronnen, gebruikt u deze functie om dat te corrigeren.



Deze instelling wordt afzonderlijk op elke signaalbron toegepast.

Instelbereik

-10,0 dB tot +10,0 dB (stappen van 0,5 dB)

Standaard

0,0 dB

■ Signal Info

Geeft informatie weer over audiosignalen.

Keuzes

FORMAT	De audio-indeling van hetingangssignaal.
CHAN	Als andere dan twee-kanalige audio wordt ingevoerd, is de indicatie "----".
SAMPL	Het aantal samples per seconde van het digitale ingangssignaal.



Druk herhaaldelijk op de cursortoetsen (Δ/▽) om de informatie op het display op het voorpaneel te wisselen.

■ Vol.Interlock

Schakelt volumeknoppen in/uit vanaf iTunes/iPod via AirPlay.

Instellingen

Off	Schakelt volumeknoppen uit vanaf iTunes/iPod.
Ltd (standaard)	Schakelt volumeknoppen in/uit vanaf iTunes/iPod binnen het beperkte bereik (-80,0 dB tot 0,0 dB en gedempt).
Full	Schakelt volumeknoppen in/uit vanaf iTunes/iPod binnen het volledige bereik (-80,0 dB tot +16,5 dB en gedempt).

Verschillende functies configureren (menu SETUP)

U kunt de verschillende functies van het toestel configureren.

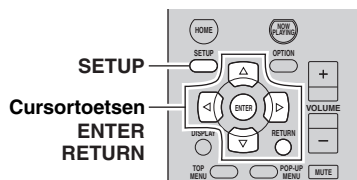

1 Druk op SETUP.



2 Gebruik de cursortoetsen (Δ / ▽) om een menu te selecteren.



3 Druk op ENTER.



4 Gebruik de cursortoetsen (◀ / ▶) om een instelling te selecteren en druk op ENTER.



Druk tijdens menuhandelingen op RETURN als u wilt terugkeren naar de vorige status.

5 Sluit af vanuit het menu door op SETUP te drukken.

Onderdelen van het menu SETUP

Menu-item	Functie	Pagina	
Network Setup	Information	Geeft de netwerk informatie van het toestel weer.	32
	IP Address	Configureert de netwerkparameters (zoals IP-adres).	32
	MAC Filter	Stelt het MAC-adresfilter in om te verhinderen dat andere netwerkapparaten toegang krijgen tot het toestel.	32
	DMC Control	Bepaalt of een DLNA-compatibele Digital Media Controller (DMC) het afspelen mag besturen.	32
	NET Standby	Bepaalt of de functie die het toestel inschakelt vanaf andere netwerkapparaten moet worden ingeschakeld/uitgeschakeld.	32
	Network Name	Bewerkt de netwerknaam (de naam van het toestel op het netwerk) die andere netwerkapparaten wordt weergegeven.	33
	Update	Werkt de firmware bij via het netwerk.	33
Max Volume	Stelt het maximale volume in om een extreem geluidsvolume te voorkomen.	33	
Initial Volume	Stelt het eerste volume in op het moment dat het toestel wordt ingeschakeld.	33	
AutoPowerStdby	Stelt de hoeveelheid tijd in voor de automatische standbyfunctie.	33	
ECO Mode	Schakelt de eco-modus (energiebesparingsmodus) in of uit.	33	
DC OUT	Bepaalt hoe er stroom wordt toegevoerd via de DC OUT-aansluiting.	33	

Network Setup

Configureert de netwerkinstellingen.

Information

Geeft de netwerkinformatie van het toestel weer.

NewFwAvailable	Verschijnt als voor de firmware van dit toestel een updat beschikbaar is (p.39).
STATUS	De verbindingstatus van de NETWORK-aansluiting
MAC	MAC address (MAC-adres)
IP	IP address (IP-adres)
SUBNET	Subnet mask (subnetmasker)
GTWY	Het IP-adres van de standaardgateway
DNS P	Het IP-adres van de primaire DNS-server
DNS S	Het IP-adres van de secundaire DNS-server
VTUNER	Het id van de internetradio (vTuner)

IP Address

Configureert de netwerkparameters (zoals IP-adres).

DHCP

Bepaalt of een DHCP-server wordt gebruikt.

Off	Er wordt geen DHCP-server gebruikt. U moet de netwerkparameters handmatig configureren. Zie "Handmatige netwerkinstellingen" voor meer informatie.
On (standaard)	Er wordt een DHCP-server gebruikt om de netwerkparameters (zoals IP-adres) van het toestel automatisch te bepalen.

Handmatige netwerkinstellingen

1 Stel "DHCP" in op "Off".

2 Gebruik de cursortoetsen (Δ / ▽) om een parametertype te selecteren.

Address	Hierin kunt u een IP-adres opgeven.
Subnet Mask	Hierin kunt u een subnetmasker opgeven.
Default Gateway	Geeft het IP-adres aan van de standaardgateway.
DNS Server(P)	Hierin kunt u het IP-adres van de primaire DNS-server opgeven.
DNS Server(S)	Hierin kunt u het IP-adres van de secundaire DNS-server opgeven.

3 Gebruik de cursortoetsen (◀ / ▶) om de bewerkingspositie te selecteren.



(Voorbeeld: IP-adresinstelling)

Gebruik de cursortoetsen (◀ / ▶) om tussen segmenten (Adres1, Adres2...) van het adres te schakelen.

4 Gebruik de cursortoetsen (Δ / ▽) of nummertoetsen om een waarde te wijzigen.

5 Druk op SETUP om het menu af te sluiten.

MAC Filter

Stelt het MAC-adresfilter in om te verhinderen dat andere netwerkapparaten toegang krijgen tot het toestel.

Filter

Schakelt het MAC-adresfilter in/uit.

Off (standaard)	Schakelt het MAC-adresfilter uit.
On	Schakelt het MAC-adresfilter in. Geef in "MAC Address 01-10" het MAC-adres aan van de netwerkapparaten die toestemming hebben voor toegang tot het toestel.

Filterinstellingen MAC-adres

1 Stel "Filter" in op "On".

2 Gebruik de cursortoetsen (Δ / ▽) om een MAC-adresnummer (01 tot 10) te selecteren.

3 Gebruik de cursortoetsen (◀ / ▶) om de bewerkingspositie te verplaatsen en de cursortoetsen (Δ / ▽) om een waarde te selecteren.

4 Druk op SETUP om het menu af te sluiten.



Als u "AirPlay" (p.28) en "DMC Control" (p.32) gebruikt, kunt u, ondanks de MAC-adresfilter, niet de toegang beperken van netwerkapparaten.

DMC Control

Bepaalt of een DLNA-compatibele Digital Media Controller (DMC) het afspelen mag besturen.

Disable	Weergave kan niet worden bediend met DMC's.
Enable (standaard)	Weergave kan worden bediend met DMC's.



Een Digital Media Controller (DMC) is een apparaat dat via het netwerk andere netwerkapparaten kan bedienen. Als deze functie is ingeschakeld, kunt u het afspelen van het toestel bedienen met DMC's (zoals Windiow Media Player 12) op hetzelfde netwerk.

NET Standby

Bepaalt of het toestel kan worden ingeschakeld vanaf andere apparaten in het netwerk (netwerk stand-by).

Off (standaard)	Schakelt de netwerk stand-byfunctie uit.
On	Schakelt de netwerk stand-byfunctie in. (Het toestel verbruikt meer stroom dan wanneer "Off" is geselecteerd.)

■ Network Name

Bewerkt de netwerknaam (de naam van het toestel op het netwerk) die andere netwerkapparaten wordt weergegeven.

1 Selecteer "Network Name".



2 Druk op ENTER om de weergave voor naambewerking te openen.



Network name (naam netwerk)

3 Gebruik de cursortoetsen (◀/▶) om de bewerkingspositie te verplaatsen en de cursortoetsen (△/▽) om een teken te selecteren.



4 Druk op ENTER om de nieuwe naam te bevestigen.

5 Druk op SETUP om het menu af te sluiten.

■ Update

Werkt de firmware bij via het netwerk.

Perform Update	Start het proces voor het bijwerken van de firmware van het toestel. Zie "De firmware van het toestel bijwerken via het netwerk" (p.39) voor details.
Version	Geeft de versie weer van de firmware die op het toestel is geïnstalleerd.
ID	Geeft het systeem-id-nummer weer.

Max Volume

Stelt het maximale volume in om een extreem geluidsvolume te voorkomen.

Instelbereik

-30,0 dB tot +15,0 dB (stappen van 5,0 dB), +16,5 dB

Standaard

+16,5 dB

Initial Volume

Stelt het eerste volume in wanneer de ontvanger wordt ingeschakeld.

Off (standaard)	Stelt het volume in op het niveau dat was ingesteld op het moment dat dit toestel in de stand-bymodus werd gezet.
Mute	Stelt het toestel zo in dat de audioweergave wordt gedempt.
-80,0 dB tot +16,5 dB (stappen van 0,5 dB)	Stelt het niveau in op een opgegeven volumenniveau.

AutoPowerStdby

Stelt de hoeveelheid tijd in voor de automatische stand-byfunctie. Als u het toestel niet gebruikt gedurende een opgegeven tijd, wordt het toestel automatisch in de stand-bymodus gezet.

Off	Het toestel wordt niet automatisch in de stand-bymodus gezet.
2 hours, 4 hours, 8 hours (standaard), 12 hours	Het toestel wordt in de stand-bymodus gezet als u het toestel niet bedient gedurende de opgegeven tijd. Als bijvoorbeeld "2 hours" is geselecteerd, schakelt het toestel over naar de stand-bymodus als u het twee uur niet hebt gebruikt.



Net voordat de stand-bymodus op het toestel wordt geactiveerd, wordt "AutoPowerStdby" weergegeven en begint het aftellen op de display van het voorpaneel.

ECO Mode

Schakelt de eco-modus (energiebesparingsmodus) in of uit. Als de eco-modus is ingeschakeld, kunt u het stroomverbruik van het toestel verminderen.

Off (standaard)	Schakelt de eco-modus uit.
On	Schakelt de eco-modus in.

Opmerkingen

- Zorg dat u op ENTER drukt om het toestel opnieuw te starten nadat u een instelling hebt geselecteerd. De nieuwe instelling wordt van kracht nadat het toestel opnieuw is gestart.
- Als "ECO Mode" is ingesteld op "On", kan het display van het voorpaneel donker worden.
- Als u audio met een hoog volume wilt afspelen, stelt u "ECO Mode" in op "Off".

DC OUT

Configureert de DC OUT aansluiting.

Power Mode

Bepaalt hoe voeding naar de Yamaha AV-accessoire wordt geleverd die met de DC OUT-aansluiting is verbonden.

Cont (standaard)	Levert continu voeding via de DC OUT-aansluiting, ongeacht de vermogenstatus (aan/stand-by) van het toestel.
Sync	Levert alleen voeding via de DC OUT-aansluiting als het toestel is ingeschakeld.

De systeeminstellingen configureren (ADVANCED SETUP-menu)

Configureer de systeeminstellingen van het toestel via het display op het voorpaneel.

- 1 Schakel het toestel uit.
- 2 Houd RETURN op het voorpaneel ingedrukt en druk op \odot (aan/uit).

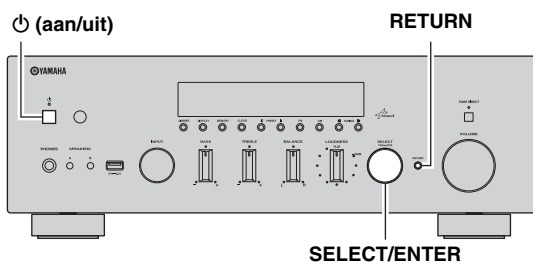

- 3 Draai SELECT/ENTER om een onderdeel te selecteren.
- 4 Druk op SELECT/ENTER om een instelling te selecteren.
- 5 Druk op \odot (aan/uit) om het toestel uit te schakelen en daarna weer in te schakelen. De nieuwe instellingen worden van kracht.

Onderdelen van het menu ADVANCED SETUP

Item	Functie	Pagina
SP IMP.	Wijzigt de instelling van de luidsprekerimpedantie.	34
REMOTE ID	Selecteert de afstandsbedienings-id van het toestel.	34
INIT	Herstelt de standaardinstellingen.	35
UPDATE	Werkt de firmware bij.	35
VERSION	Controleert de versie van de firmware die momenteel is geïnstalleerd op het toestel.	35

De instelling van de luidsprekerimpedantie (SP IMP.) wijzigen

SP IMP. " 8Ω MIN

Wijzig de instellingen van de luidsprekerimpedantie van het toestel overeenkomstig de impedantie van de aangesloten luidsprekers.

Instellingen

4 Ω MIN	Selecteer deze optie als u luidsprekers van 4 ohm wilt aansluiten op het toestel.
8 Ω MIN (standaard)	Selecteer deze optie als u luidsprekers van 8 ohm wilt aansluiten op het toestel.

De afstandsbedienings-id selecteren (REMOTE ID)

REMOTE ID " ID2

Wijzig de afstandsbedienings-ID van het toestel zodat deze overeenstemt met de ID van de afstandsbediening (standaard: ID2). Bij het gebruik van meerdere Yamaha AV-receivers kunt u elke afstandsbediening instellen met een unieke afstandsbedienings-ID voor de bijbehorende ontvanger.

Instellingen

ID1, ID2 (standaard)

De afstandsbedienings-ID van de afstandsbediening wijzigen

- 1 Om ID1 te selecteren, houdt u nummertoets "1" langer dan 3 seconden ingedrukt, terwijl u de ID ingedrukt houdt.
Om ID2 te selecteren, houdt u nummertoets "2" langer dan 3 seconden ingedrukt, terwijl u de ID ingedrukt houdt.

Zodra de afstandsbedieningscode succesvol is geregistreerd, verschijnt op het display van het voorpaneel "Rem: Success".

Als "Rem: Fail" op het display van het voorpaneel verschijnt, is de registratie mislukt. Herhaal vanaf stap 1.



De geregistreerde afstandsbedieningscodes (p.36) worden niet gewist als u de afstandsbedienings-ID wijzigt.

De standaardinstellingen herstellen (INIT)

INIT CANCEL

Herstelt de standaardinstellingen van het toestel.

Keuzes

ALL	Herstelt de standaardinstellingen van het toestel.
CANCEL	Er wordt geen initialisatie uitgevoerd.

De firmware bijwerken (UPDATE)

UPDATE USB

Wanneer dit nodig is, verschijnt er nieuwe firmware die extra eigenschappen of productverbeteringen bevat. Updates kunnen worden gedownload van onze website. Als het toestel is aangesloten op het internet, kunt u de firmware bijwerken via het netwerk. Raadpleeg de bijbehorende informatie bij de updates voor details.

■ Firmware updateprocedure

Voer deze procedure niet uit tenzij een update van de firmware noodzakelijk is. Lees de bijbehorende informatie bij de updates voordat u de firmware bijwerkt.

- 1 Druk herhaaldelijk op SELECT/ENTER om “USB” of “NETWORK” te selecteren en druk op DISPLAY om de update van de firmware te starten.**

Keuzes

USB	De firmware bijwerken met een USB-geheugenapparaat.
NETWORK	De firmware bijwerken via het netwerk.



Als het toestel via het netwerk nieuwere firmware detecteert, verschijnt “NewFwAvailable” als het “Information” menu-item in “Network Setup”. In dit geval kunt u ook de firmware van het toestel bijwerken door de procedure te volgen in “De firmware van het toestel bijwerken via het netwerk” (p.39).

De versie van de firmware controleren (VERSION)

VERSION XX.XX

Controleer de versie van de firmware die momenteel is geïnstalleerd op het toestel.



- U kunt de versie van de firmware eveneens controleren in “Update” (p.33) in het menu “SETUP”.
- Het kan enige tijd duren voordat de firmwareversie wordt weergegeven.

Externe apparaten besturen met de afstandsbediening

U kunt de afstandsbediening van het toestel gebruiken voor het bedienen van externe apparaten (zoals cd-spelers), als u de afstandsbedieningscode van het externe apparaat hebt geregistreerd.

Opmerkingen

- Externe apparaten die niet zijn voorzien van een afstandsbedieningssensor kunnen niet bediend worden.
- Controleer of de afstandsbedienings-id van het externe apparaat is ingesteld op "ID1". Als er een andere id is geselecteerd, werken de afstandsbedieningsfuncties mogelijk niet goed.
- Als de afstandsbediening van het toestel langer dan 2 minuten geen batterijen bevat, kunnen de geregistreerde codes worden gewist. Als dit gebeurt, plaatst u nieuwe batterijen en registreert u de codes opnieuw.

De afstandsbedieningscode van een tv instellen

U kunt de afstandsbediening van het toestel gebruiken om een tv te bedienen als u de afstandsbedieningscode van de tv hebt geregistreerd.



U kunt de afstandsbedieningscode van uw tv ook toewijzen aan de signaalkeuzetoetsen van het toestel (p.37). In dat geval kunt u de tv bedienen met de cursortoetsen of de nummertoeetsen (deze functie is mogelijk niet op alle tv-modellen beschikbaar).

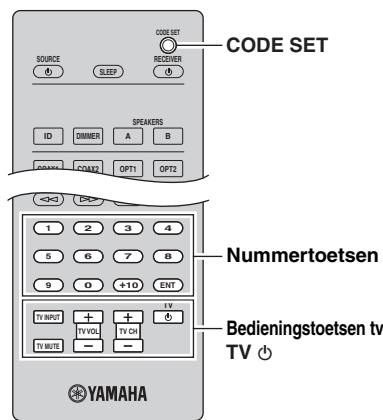

- 1 Raadpleeg Refer to "LIJST MET AFSTANDBEDIENINGSCODES" (einde van deze handleiding) om de code van de afstandbediening van uw tv te zoeken.**



Als er meerdere afstandsbedieningscodes zijn, registreert u de eerste code in de lijst. Als dat niet werkt, probeert u de andere codes.

- 2 Druk op CODE SET. Gebruik hiervoor een puntig voorwerp, zoals de punt van een balpen.**

Voer elk van de volgende stappen binnen 1 minuut uit. Anders wordt het instellen geannuleerd. Als dit gebeurt, herhaalt u de procedure vanaf stap 2.

- 3 Druk op TV .**

- 4 Gebruik de nummertoeetsen om de 4cijferige afstandsbedieningscode in te voeren.**

Zodra de afstandsbedieningscode succesvol is geregistreerd, verschijnt op het display van het voorpaneel "Rem: Success".

Als "Rem: Fail" op het display van het voorpaneel verschijnt, is de registratie mislukt. Herhaal vanaf stap 2.

De tv bedienen

Als u de afstandsbedieningscode van de tv hebt geregistreerd, kunt u de tv bedienen met de bedieningstoetsen voor de tv ongeacht de signaalbron die u hebt geselecteerd op het toestel.

Bedienings- toetsen tv	INPUT	Schakelt tussen de videosignaalbronnen voor de tv.
	MUTE	Dempt de audioweergave van de tv.
	TV VOL	Regelt het volume van de tv.
	TV CH	Schakelt tussen tv-zenders
	TV 	Zet de tv aan/uit.

De afstandsbedieningscodes van weergaveapparaten registreren

U kunt de afstandsbediening van het toestel gebruiken om een weergaveapparaat te bedienen als u de afstandsbedieningscodes van de apparaten hebt geregistreerd. U kunt ook de signaalkeuzetoetsen gebruiken om te bepalen welk weergaveapparaat wordt bediend met de afstandsbediening, omdat de afstandsbedieningscodes van de apparaten zijn toegewezen aan de signaalkeuzetoetsen.

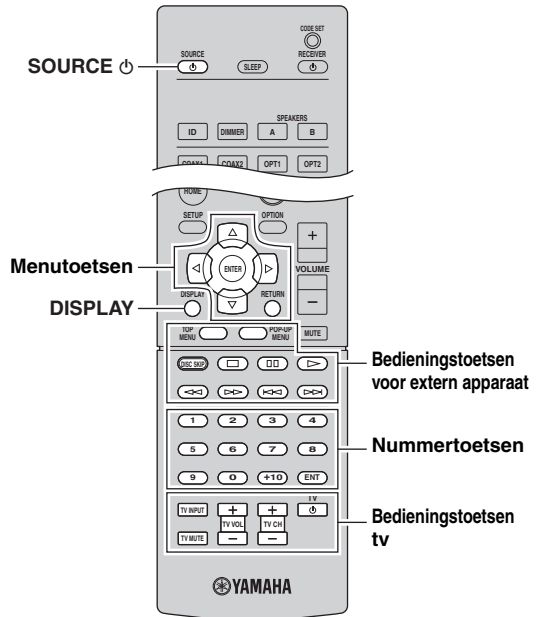
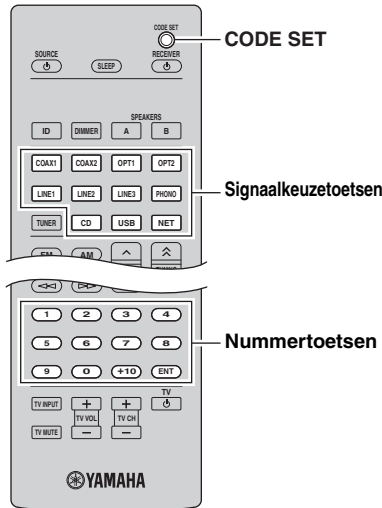

1 Raadpleeg "LIJST MET AFSTANDBEDIENINGSCODES" (einde van deze handleiding) om de code van de afstandsbediening voor uw afspelerapparaat te zoeken.

Als er meerdere afstandsbedieningscodes zijn, registreert u de eerste code in de lijst. Als dat niet werkt, probeert u de andere codes.

2 Druk op CODE SET. Gebruik hiervoor een puntig voorwerp, zoals de punt van een balpen. Voer elk van de volgende stappen binnen 1 minuut uit. Anders wordt het instellen geannuleerd. Als dit gebeurt, herhaalt u de procedure vanaf stap 2.

3 Druk op de signaalkeuzetoets.

Druk bijvoorbeeld op cd om de afstandsbedieningscode in te stellen van het weergaveapparaat dat is aangesloten op de cd-aansluiting.

4 Gebruik de nummertoeetsen om de 4cijferige afstandsbedieningscode in te voeren.

Zodra de afstandsbedieningscode succesvol is geregistreerd, verschijnt op het display van het voorpaneel "Rem: Success".

Als "Rem: Fail" op het display van het voorpaneel verschijnt, is de registratie mislukt. Herhaal vanaf stap 2.

■ Een weergaveapparaat bedienen

Als u de afstandsbedieningscode van het weergaveapparaat hebt ingesteld, kunt u het apparaat bedienen met de volgende toetsen nadat u de signaalbron of scene hebt geselecteerd.

SOURCE	Zet het weergaveapparaat aan/uit.	
Menu-toetsen	Cursortoetsen	Hiermee kunt u een item selecteren.
	ENTER	Hiermee bevestigt u een geselecteerd item.
	RETURN	Keert terug naar de vorige status.
DISPLAY	Schakelt tussen de informatie op het display.	
Bediingstoetsen voor extern apparaat	TOP MENU	Geeft het hoofdmenu weer.
	POP-UP MENU	Geeft het pop-upmenu weer.
		Stopt het afspelen.
		Stopt het afspelen tijdelijk.
		Start het afspelen van het geselecteerde nummer of de geselecteerde video.
		Zoekt voorwaarts/achterwaarts (ingedrukt houden).
Nummertoeetsen		Gaat vooruit/terug.
	Bediingstoetsen tv	Hiermee kunt u numerieke waarden invoeren.
	Bediingstoetsen tv	Hiermee kunt u de tv bedienen (p.36).

Opmerking

Deze toetsen werken alleen als de overeenkomstige functie beschikbaar is op het weergaveapparaat en het apparaat kan worden bediend met een infrarood afstandsbediening.

De afstandsbedieningscodes opnieuw instellen

U kunt de afstandsbedieningscodes die aan elke signaalkeuzetoets zijn toegewezen naar de fabriekswaarden resetten.

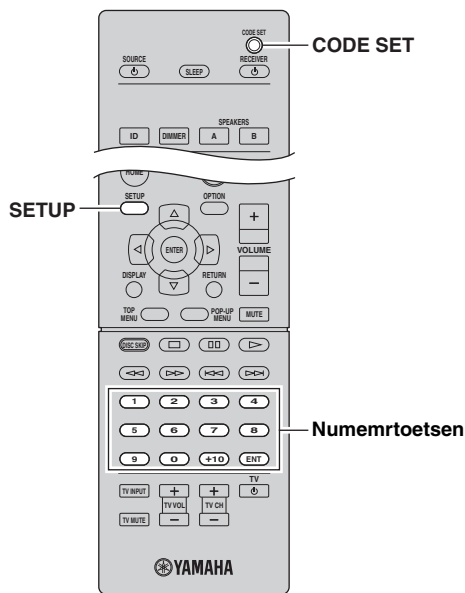

1 Druk op CODE SET. Gebruik hiervoor een puntig voorwerp, zoals de punt van een balpen.

Voer elk van de volgende stappen binnen 1 minuut uit. Anders wordt het instellen geannuleerd. Als dit gebeurt, herhaalt u de procedure vanaf stap 1.

2 Druk op SETUP.

3 Gebruik de nummertoesen om "9981" in te voeren.

Zodra de afstandsbedieningscode succesvol is geregistreerd, verschijnt op het display van het voorpaneel "Rem: Success".

Als "Rem: Fail" op het display van het voorpaneel verschijnt, is de registratie mislukt. Herhaal vanaf stap 1.

De firmware van het toestel bijwerken via het netwerk

Wanneer dit nodig is, verschijnt er nieuwe firmware die extra eigenschappen of productverbeteringen bevat. Als het toestel is aangesloten op het internet, kunt u de firmware downloaden en bijwerken via het netwerk.

Opmerkingen

- Gebruik het toestel niet en koppel het netsnoer en de netwerkkabel niet los wanneer de firmware wordt bijgewerkt. Het bijwerken van de firmware duurt ongeveer 20 minuten of meer (afhankelijk van de snelheid van uw internetverbinding).
- Als het toestel via een draadloze netwerkadapter is aangesloten op het draadloze netwerk, kunnen netwerkupdates mogelijk niet worden uitgevoerd, afhankelijk van de kwaliteit van de draadloze verbinding. Werd de firmware in dat geval bij met het USB-geheugenapparaat (p.35).



U kunt de firmware eveneens bijwerken met behulp van een USB-geheugenapparaat via het menu "ADVANCED SETUP" (p.35).

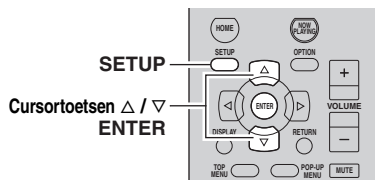

1 Druk op **SETUP**.

2 Gebruik de cursortoetsen om "Network Setup" te selecteren en druk op **ENTER**.

3 Gebruik de cursortoetsen om "Information" te selecteren en druk op **ENTER**.

Als nieuwe firmware beschikbaar is, verschijnt "NewFwAvailable" op het display van het voorpaneel.



4 Druk op **RETURN** om naar de vorige status terug te keren.

5 Gebruik de cursortoetsen om "Update" te selecteren en druk op **ENTER**.



6 Druk op **ENTER** om de update van de firmware te starten.

Het toestel start opnieuw en de update van de firmware start.



Als u de bewerking wilt annuleren zonder de firmware bij te werken, drukt u op **SETUP**.

7 Als "UPDATE SUCCESS" wordt weergegeven op het display op het voorpaneel, drukt u op **(aan/uit)** op het voorpaneel.

De update van de firmware is voltooid.

Foutopsporing

Raadpleeg de tabel hieronder indien dit toestel niet naar behoren functioneert. Als het probleem dat u ervaart, niet hieronder in de lijst voorkomt, of als de instructies hieronder niet helpen, stelt u dit toestel in op de stand-bymodus, verwijdert u het netsnoer en neemt u contact op met de dichtstbijzijnde bevoegde Yamaha-dealer of -servicecentrum.

■ Algemeen

Probleem	Oorzaak	Oplossing	Zie pagina
Het toestel kan niet worden ingeschakeld.	Het veiligheidscircuit werd 3 keer achter elkaar geactiveerd. Als het toestel zich in deze toestand bevindt, knippert de stand-byindicator op het toestel als u probeert het toestel in te schakelen.	Uit veiligheidsoverwegingen kan de stroom van dit toestel niet worden ingeschakeld. Neem contact op met uw dichtstbijzijnde Yamaha-dealer of -servicecentrum om een reparatie aan te vragen.	—
	Het netsnoer of de stekker is niet of niet goed aangesloten.	Sluit het netsnoer stevig aan.	—
	De impedantie is verkeerd ingesteld.	Stel de impedantie in overeenstemming met uw luidsprekers in.	11
	De beveiliging is in werking getreden door een kortsluiting, enz.	Controleer of de luidsprekerdraden elkaar niet raken en zet dan het toestel opnieuw aan.	10
	Het toestel heeft blootgestaan aan een sterke, externe elektrische schok (bijvoorbeeld een blikseminslag of een ontlading van statische elektriciteit).	Stel dit toestel in de stand-bymodus, verwijder het netsnoer en steek het na 30 seconden weer in en gebruik het daarna zoals gewoonlijk.	—
Geen geluid	Invoer- of uitvoerkabels verkeerd aangesloten.	Verbind de kabels correct. Als het probleem aanhoudt, is het mogelijk dat er iets mis is met de kabels.	10
	Er is geen geschikte ingangsbron geselecteerd.	Selecteer een geschikte ingangsbron met de INPUT-keuzeknop op het voorpaneel (of een van de invoerkeuzetoetsen op de afstandbediening).	14
	De SPEAKERS A/B-schakelaars zijn niet correct ingesteld.	Zet de overeenkomende SPEAKERS A of SPEAKERS B aan.	14
	De luidsprekeraansluitingen zitten niet goed vast.	Zet de aansluitingen goed vast.	10
	Uitvoer is uitgeschakeld.	Schakel de dempen uit.	8
	De instelling voor maximaal volume of initieel volume is te laag ingesteld.	Stel de instelling in op een hogere waarde.	33
	Het component die overeenkomt met de geselecteerde signaalbron is uitgeschakeld of speelt niet af.	Zet de component aan en zorg ervoor dat hij afspeelt.	—
	De audio-uitgang van een apparaat dat op een digitale audio-ingang (COAXIAL 1-2/OPTICAL 1-2-aansluitingen) is aangesloten, is op iets anders dan PCM ingesteld.	Stel de audio-uitgang van het aangesloten apparaat in op PCM,	—
Het geluid valt plotseling weg.	De beveiliging is in werking getreden door een kortsluiting, enz.	Stel de luidsprekerimpedantie in in overeenstemming met de luidsprekers.	11
		Controleer of de luidsprekerdraden elkaar niet raken en zet dan het toestel opnieuw aan.	10
	Het toestel is te warm geworden.	Let erop dat de openingen in het bovenpaneel niet worden geblokkeerd.	—
	De functie voor automatische stand-by heeft dit toestel uitgeschakeld.	Wijzig de automatische stand-by ("AutoPowerStdby" in het menu "SETUP") naar een langere instelling of schakel het uit.	34

Probleem	Oorzaak	Oplossing	Zie pagina
Er komt slechts aan één kant geluid uit de luidspreker.	Bedrading niet op de juiste manier aangesloten.	Verbind de kabels correct. Als het probleem aanhoudt, is het mogelijk dat er iets mis is met de kabels.	10
	De BALANCE-regelaar is verkeerd ingesteld.	Stel de BALANCE-regelaar in op de geschikte stand.	15
De lage tonen klinken te zwak en de weergave is sfeerloos.	De plus- en min-kabels (+ en -) zijn verkeerd om aangesloten op de versterker of de luidsprekers.	Sluit de luidsprekerkabels aan op de juiste fase + en -.	10
Er wordt een “zoemend” geluid gehoord.	Bedrading niet op de juiste manier aangesloten.	Sluit de audiosteekkers stevig aan. Als het probleem aanhoudt, is het mogelijk dat er iets mis is met de kabels.	10
	De platenspeler is niet verbonden met de GND-aansluiting.	Verbind de platenspeler met de GND-aansluiting van dit toestel.	10
Het volumeniveau is laag bij het afspelen van een plaat.	De plaat wordt afgespeeld op een platenspeler met een MC-cassette.	De platenspeler moet aangesloten zijn op dit toestel via de MC-voorversterker.	—
Het geluid is van mindere kwaliteit wanneer u luistert met een hoofdtelefoon verbonden met de cd-speler of het cassettedeck die op dit toestel zijn aangesloten.	De stroom van het toestel is uitgeschakeld of het toestel is in de stand-bymodus ingesteld.	Schakel het toestel in.	14
Het geluidsniveau is laag.	De volumeregelaarfunctie staat aan.	Draai het volume omlaag, stel de LOUDNESS-regelaar in op de FLAT-positie en stel dan opnieuw het volume af.	15

■ Tuner

	Probleem	Oorzaak	Oplossing	Zie pagina
FM	Er is veel ruis in de FM stereo-ontvangst.	De bijzondere eigenschappen van de ontvangen FM-stereo-uitzendingen kan dit probleem veroorzaken als de zender te ver af staat of het ontvangstsignaal dat binnenkomt via de antenne niet sterk genoeg is.	Controleer de aansluitingen van de antenne. Probeer een hoogwaardige richtingsgevoelige FM-antenne te gebruiken.	12
			Schakel over op mono.	17
	Er is vervorming en ook een betere FM-antenne zorgt niet voor een betere ontvangst.	U ondervindt interferentie doordat hetzelfde signaal op verschillende manieren wordt ontvangen.	Verander de opstelling van de antenne zodat u van deze interferentie geen last meer hebt.	—
	Er kan niet automatisch worden afgestemd op het gewenste station.	Het signaal is te zwak.	Probeer een hoogwaardige richtingsgevoelige FM-antenne te gebruiken.	12
Stem handmatig af.			17	
FM/AM	NO PRESETS wordt weergegeven.	Er zijn geen voorkeuzestations geregistreerd.	Registreer stations waarnaar u wilt luisteren als voorkeuzestations.	18
	WRONG STATION wordt weergegeven.	Er wordt een ongeldige FM/AM-frequentie ingevoerd.	Voer een frequentie in die kan worden ontvangen.	17
AM	Er kan niet automatisch worden afgestemd op het gewenste station.	Het signaal is te zwak of de antenne-aansluitingen zitten los.	Zet de AM-antenne-aansluitingen vast en richt het zodat het de beste ontvangst levert.	—
			Stem handmatig af.	17
	Automatische voorkeuzestation werkt niet.	Automatische voorkeuzestations zijn niet beschikbaar voor AM.	Gebruik handmatige voorkeuzestations.	18
	U hoort doorlopend gekraak en gesis.	Deze geluiden kunnen het gevolg zijn van bliksem, tl-verlichting, motoren, thermostaten en andere elektrische apparatuur.	Probeer een buitenantenne en een goede aarding te gebruiken. Dit kan in sommige gevallen helpen, maar het blijft moeilijk om alle storingsbronnen te elimineren.	—
U hoort gezoem en gefluit.	Er wordt in de buurt van het toestel een tv gebruikt.	Zet het toestel verder bij de tv vandaan.	—	

■ USB en netwerk

Probleem	Oorzaak	Oplossing	Zie pagina
Het toestel detecteert het USB-apparaat niet.	Het USB-apparaat is niet goed aangesloten op de USB-aansluiting.	Zet het toestel uit, sluit het USB-apparaat opnieuw aan en zet het toestel weer aan.	—
	Het bestandssysteem van het USB-apparaat is niet FAT16 of FAT32.	Gebruik een USB-apparaat met de FAT16- of FAT32-indeling.	—
Mappen en bestanden op het USB-apparaat kunnen niet worden weergegeven.	De gegevens op het USB-apparaat zijn beveiligd met de codering.	Gebruik een USB-apparaat zonder coderingsfunctie.	—
De netwerkfunctie werkt niet.	De netwerkparameters (IP-adres) zijn niet correct verkregen.	Schakel de DHCP-serverfunctie in op uw router en stel "DHCP" in het menu "SETUP" in op "Aan" op het toestel. Als u de netwerkparameters handmatig wilt configureren, gebruik dan een IP-adres dat niet wordt gebruikt door andere netwerkapparaten in het netwerk.	32
Het toestel detecteert de pc niet.	De instelling voor het delen van media is onjuist.	Configureer de instelling voor delen en selecteer het toestel als een apparaat waarmee muziekinhoud wordt gedeeld.	—
	Bepaalde beveiligingssoftware op uw pc blokkeert de toegang van het toestel tot de pc.	Controleer de instellingen van de beveiligingssoftware op uw pc.	—
	Het toestel en de pc bevinden zich niet in hetzelfde netwerk.	Controleer de netwerkverbindingen en de instellingen van uw router en verbind vervolgens het toestel en de pc met hetzelfde netwerk.	13
	Het MAC-adresfilter is ingeschakeld op het toestel.	Schakel in "MAC Filter" in het menu "SETUP" de MAC-adresfilter uit of geef het MAC-adres van uw pc aan om het toegang tot het toestel te geven.	32
De bestanden op de pc kunnen niet worden weergegeven of geopend.	De bestanden worden niet ondersteund door het toestel of de mediaserver.	Gebruik een bestandsindeling die wordt ondersteund door het toestel en de mediaserver. Raadpleeg "Muziek afspelen van mediaservers (pc's/NAS)" voor meer informatie over de bestandsindelingen die door het toestel worden ondersteund.	25
De internetradio kan niet worden afgespeeld.	Het geselecteerde internetradiostation is tijdelijk niet beschikbaar.	Het radiostation kan een netwerkprobleem hebben of de service kan zijn gestopt. Probeer het station later opnieuw of selecteer een ander station.	—
	Het geselecteerde internetradiostation zendt momenteel stilte uit.	Sommige internetradiostations zenden op bepaalde tijdstippen stilte uit. Probeer het station later opnieuw of selecteer een ander station.	—
	De toegang tot het netwerk wordt verhinderd door de firewallinstellingen van uw netwerkapparaten (zoals de router).	Controleer de firewallinstellingen van de netwerkapparaten. De internetradio kan alleen worden afgespeeld als het de poort passeert waarop het is aangewezen door elk radiostation. Het poortnummer varieert afhankelijk van het radiostation.	—
De applicatie voor smartphone/tablet "NP Controller" detecteert het toestel niet.	Het MAC-adresfilter is ingeschakeld op het toestel.	Schakel in "MAC Filter" in het menu "Network Setup" de MAC-adresfilter uit of geef het MAC-adres van uw smartphone/tablet aan om het toegang tot het toestel te geven.	32
	Het toestel en de smartphone/tablet bevinden zich niet in hetzelfde netwerk.	Controleer de netwerkverbindingen en de instellingen van uw router en verbind vervolgens het toestel en de smartphone/tablet met hetzelfde netwerk.	—
De update van de firmware via het netwerk is mislukt.	Afhankelijk van de toestand van het netwerk, is het misschien niet mogelijk.	Werk de firmware opnieuw via het netwerk bij of gebruik een USB-geheugenapparaat.	35

■ Afstandsbediening

Probleem	Oorzaak	Oplossing	Zie pagina
De afstandsbediening werkt niet correct.	Verkeerde afstand of hoek.	De afstandsbediening werkt binnen een maximaal bereik van 6 m en binnen een hoek van 30 graden ten opzichte van het voorpaneel.	9
	Direct zonlicht of sterke verlichting (van fluorescentielampen met een voorschakelapparaat, enz.) valt op de afstandsbedieningssensor van dit toestel.	Verplaats het toestel.	—
	De batterijen raken leeg.	Vervang alle batterijen.	—
	De afstandsbedienings-id en de id van het toestel komen niet overeen.	Wissel de afstandsbedienings-id of het id van dit toestel.	34
	De afstandsbedieningscode is niet juist ingesteld.	Probeer een andere code van dezelfde fabrikant en gebruik hiervoor "LIJST MET AFSTANDBEDIENINGSCODES" aan het einde van deze handleiding.	—
	Zelfs als u de afstandsbedieningscode juist hebt ingesteld, zijn er modellen die niet reageren op de afstandsbediening.	Gebruik de afstandsbediening die is meegeleverd met het component.	—
	U hebt niet op de invoerkeuzetoets gedrukt die hoort bij het component dat u wilt bedienen.	Druk op de invoerkeuzeknop die overeenkomt met het component dat u probeert te bedienen en druk daarna op de gewenste toets(en) van de afstandsbediening.	—

Foutindicaties op het voorpaneel

Bericht	Oorzaak	Oplossing
Access denied	Toegang tot de pc is niet toegestaan.	Configureer de instelling voor delen en selecteer het toestel als een apparaat waarmee muziekinhoud wordt gedeeld (p.25)
Access error	Het toestel heeft geen toegang tot het USB-apparaat.	Zet het toestel uit en sluit het USB-apparaat opnieuw aan. Als het probleem aanhoudt, probeer dan een ander USB-apparaat.
	Het toestel heeft geen toegang tot de iPod.	Schakel de iPod uit en opnieuw in.
	De aangesloten iPod wordt niet ondersteund door het toestel.	Gebruik een iPod die door het toestel wordt ondersteund (p.21).
	Er is een probleem met het signaalpad van het netwerk naar het toestel.	Controleer of de router en modem zijn ingeschakeld. Controleer de verbinding tussen het toestel en de router (of hub) (p.13).
Check SP Wires	De luidsprekerkabels geven kortsluiting.	Draai de blootliggende draden van de kabels stevig in elkaar en sluit ze correct aan op het toestel en de luidsprekers.
No content	De geselecteerde map bevat geen afspeelbare bestanden.	Selecteer een map met bestanden die door het toestel worden ondersteund.
No device	Het toestel kan het USB-apparaat niet detecteren.	Zet het toestel uit en sluit het USB-apparaat opnieuw aan. Als het probleem aanhoudt, probeer dan een ander USB-apparaat.
	Het toestel kan de iPod niet detecteren.	Schakel de iPod uit en opnieuw in.
Please wait	Het toestel bereidt zich voor op verbinding met het netwerk.	Wacht tot het bericht verdwijnt. Als het bericht langer dan 3 minuten blijft, schakelt u het toestel uit en weer in.
RemID Mismatch	De afstandsbedienings-ID van het toestel komt niet overeen met die van de afstandsbediening.	Wijzig de afstandsbedienings-ID van het toestel of van de afstandsbediening (p.34).
Unable to play	Het toestel kan om onbekende reden de op uw iPod opgeslagen nummers niet weergeven.	Controleer de nummergegevens. Als de nummergegevens niet kunnen worden weergegeven op de iPod, is het mogelijk dat de nummergegevens of de opslagplaats defect zijn.
	Het toestel kan om bepaalde redenen de nummers die op de pc zijn opgeslagen niet afspelen.	Controleer of de bestandsindeling van de bestanden die u probeert af te spelen door het toestel wordt ondersteund. Zie "Muziek afspelen van mediaservers (pc's/NAS)" (p.25) voor informatie over de indelingen die door het toestel worden ondersteund. Als het toestel de bestandsindeling ondersteunt maar er toch helemaal geen bestanden kunnen worden afgespeeld, is het mogelijk dat het netwerk overbelast is door zwaar verkeer.
Version error	Update firmware is mislukt.	Werk de firmware opnieuw bij.

Handelsmerken



“Made for iPod”, “Made for iPhone” en “Made for iPad” betekenen dat een elektronisch accessoire specifiek is ontwikkeld voor aansluiting op respectievelijk iPod, iPhone of iPad en door de ontwikkelaar is gecertificeerd en voldoet aan de prestatienormen van Apple.

Apple is niet verantwoordelijk voor de werking van dit apparaat of voor het voldoen aan veiligheidseisen en wettelijke normen.

Het gebruik van dit accessoire met iPod, iPhone of iPad kan de prestatie van draadloze functies beïnvloeden.

AirPlay, iPad, iPhone, iPod, iPod nano en iPod touch zijn handelsmerken van Apple Inc., geregistreerd in de V.S. en andere landen.



Fraunhofer Institut
Integrierte Schaltungen

MPEG Layer-3 audiocoderingstechnologie gelicentieerd van Fraunhofer IIS en Thomson.



DLNA™ en DLNA CERTIFIED™ zijn handelsmerken of gedeponeerde handelsmerken van Digital Living Network Alliance. Alle rechten voorbehouden. Ongeautoriseerd gebruik is streng verboden.

Windows™

Windows is een gedeponeerd handelsmerk van Microsoft Corporation in de V.S. en andere landen.

Internet Explorer, Windows Media Audio en Windows Media Player zijn handelsmerken of gedeponeerde handelsmerken van Microsoft Corporation in de Verenigde Staten en/of andere landen.

Android™

Android is een handelsmerk van Google Inc.



Deze ontvanger ondersteunt netwerkverbindingen.

Technische gegevens

AUDIOGEDEELTE

- Minimaal RMS-uitvoervermogen
(20 Hz tot 20 kHz, 0,04% THD, 8 Ω) 80W + 80W
- Dynamisch vermogen per kanaal (IHF)
(8/6/4/2 Ω) 105/125/150/178 W
- Maximaal vermogen per kanaal [alleen Europees model]
(1 kHz, 0,7% THD, 4 Ω) 105 W
- IEC-vermogen [alleen Europees model]
(1 kHz, 0,04% THD, 8 Ω) 84 W
- Vermogenbandbreedte
(0,06% THD, 40W, 8 Ω) 10 Hz tot 50 kHz
- Dempfactor (SPEAKERS A)
1 kHz, 8 Ω 150 of meer
- Maximaal effectief uitvoervermogen (JEITA)
[Uitsluitend Azië en de algemene modellen]
(1 kHz, 10% THD, 8 Ω) 115 W
- Ingangsevoeligheid/ingangsimpedantie
PHONO (MM) 3,5 mV/47 kΩ
Cd, enz. 200 mV/47 kΩ
- Maximaal ingangssignaal
PHONO (MM) (1 kHz, 0,003% THD) 60 mV of meer
Cd, enz. (1 kHz, 0,5% THD) 2,2 V of meer
- Uitgangsniveau/uitgangsimpedantie
Cd, enz. (Invoer 1 kHz, 200 mV)
REC OUT 200 mV/1,0 kΩ
Subwoofer OUT 4,0 V/1,2 kΩ
Frequentiebegrenzing 90 Hz
Cd enz. (Invoer 1 kHz, 200 mV, 8 Ω)
PHONES 410 mV/470 Ω
- Frequentierespons
Cd, enz. (20 Hz tot 20 kHz) 0 ± 0,5 dB
Cd, enz., PURE DIRECT op (10 Hz tot 100 kHz) 0 ± 1,0 dB
- RIAA-egalisatie-afwijking
PHONO (MM) ± 0,5 dB
- Totale harmonische vervorming
PHONO (MM) tot REC
(20 Hz tot 20 kHz, 3 V) 0,025% of minder
Cd, enz. tot SPEAKERS
(20 Hz tot 20 kHz, 40,0 W, 8 Ω) 0,015% of minder
- Signaal-ruisverhouding (IHF-A-netwerk)
PHONO (MM) (5 mV ingang kortgesloten) 87 dB of meer
Cd, enz., PURE DIRECT op
(200 mV ingang kortgesloten) 100 dB of meer
- Overblijvende ruis (IHF-A-netwerk) 30 µV
- Kanaalscheiding
Cd, enz.
(5,1 kΩ ingang kortgesloten, 1/10 kHz) 65/50 dB of meer
- Toonregelingskarakteristieken
BASS
Versterken/verzwakken (20 Hz) ± 10 dB
Wisselfrequentie 350 Hz
TREBLE
Versterken/verzwakken (20 kHz) ± 10 dB
Wisselfrequentie 3,5 kHz
- Continue loudness-regeling
Demping (1 kHz) -30 dB
- Versterkingsvolgfout (+16,5 tot -80 dB) 0,5 dB of minder
- Digitale ingang
OPTICAL
COAXIAL
Ondersteunt steekproeftempo 32 kHz tot 192 kHz

FM-GEDEELTE

- Afstembereik
[Modellen voor de V.S. en Canada] 87,5 tot 107,9 MHz
[Modellen voor Azië en algemene modellen]
..... 87,5/87,50 tot 108,0/108,00 MHz
[Modellen voor V.K., Europa, Korea, Australië]
..... 87,50 tot 108,00 MHz
- 50 dB dempingsgevoeligheid (IHF, 1 kHz, 100% MOD.)
Mono 3,0 µV (20,8 dBf)
- Signaal-ruisverhouding (IHF)
Mono/stereo 71 dB/69 dB
- Harmonische vervorming (1 kHz)
Mono/stereo 0,3%/0,5%
Antenne-aansluiting 75 Ω onevenwichtig

AM-GEDEELTE

- Afstembereik
[Modellen voor de V.S. en Canada] 530 tot 1710 kHz
[Modellen voor Azië en algemene modellen]
..... 530/531 tot 1710/1611 kHz
[Modellen voor V.K., Europa, Korea, Australië]
..... 531 tot 1611 kHz

ALGEMEEN

- Voeding
[Modellen voor de V.S. en Canada] 120 V, 60 Hz wisselstroom
[Algemeen model]
..... 110-120/220-240 V wisselstroom, 50/60 Hz
[Modellen voor Korea] AC220V 60Hz
[Modellen voor Australië] 240 V, 50 Hz wisselstroom
[Modellen voor het V.K. en Europa] ... 230 V, 50 Hz wisselstroom
[Modellen voor Azië] AC 220-240 V, 50/60 Hz
- Stroomverbruik 190 W
- Stroomgebruik tijdens stand-by 0,1 W of minder
Netwerkstand-by op meestal 2,0 W
- Maximaal stroomgebruik
[Alleen algemeen model] 380 W
- Afmetingen (B × H × D) 435 × 151 × 387 mm
- Gewicht 9,8 kg

* Technische gegevens kunnen zonder kennisgeving worden gewijzigd.

Index

A	
Aan/uit-lampje (voorpaneel)	4
Aansluiting afspeelapparaat.....	10
Aansluiting audioapparaten.....	10
Aansluiting netsnoer.....	13
Aansluiting opnameapparaat	10
Aansluiting USB-opslagapparaat	23
Achterpaneel (namen en functies van onderdelen)	7
ADVANCED SETUP-menu	34
Afspelen van inhoud van USB-opslagapparaat	23
Afspelen van iPod-inhoud	21
Afspeling van NAS-inhoud	25
Afspeling van pc-inhoud	25
Afstandsbediening (namen en functies van onderdelen).....	8
Afstemming van Radio Data System	20
AirPlay.....	28
AM-antenne-aansluiting	12
AUDIO-aansluiting	7, 10
Audiobestandsindeling (pc/NAS).....	25
Audiobestandsindeling (USB-opslagapparaat)	23
Auto Power Standby (SETUP-menu).....	33
Auto Preset (FM-radio, OPTION-menu)	18
Automatisch voorkeuzestation (FM-radio)	18
AutoPowerStdby (SETUP-menu)	33
B	
BALANCE (toonregelaar).....	15
Basishandeling voor afspelen	14
BASS (toonregelaar)	15
Batterijen	9
Bereik van afstandsbediening	9
Bi-Amp (luidsprekeraansluiting).....	11
C	
CAT-5-kabel.....	13
CHAN (Signal Info, OPTION-menu)	30
Clear Preset (FM/AM-radio, OPTION-menu)	19
Clock Time (Radio Data System).....	20
COAXIAL-aansluiting	7, 10
Coderegistratie afstandsbediening (afspeelapparaat)	36
Controle firmwareversie.....	33, 35
D	
DC OUT (SETUP-menu)	33
DC OUT-aansluiting	7
Default Gateway (Information, SETUP-menu).....	32
Default Gateway (IP Address, SETUP-menu)	32
DHCP (IP Address, SETUP-menu).....	32
Digital Media Controller (DMC).....	32
Dimmer (voorpaneel)	6
DISPLAY-toets	4, 8, 29
DLNA	25
DMC Control (Network Setup, SETUP-menu).....	32
DNS Server (Information, SETUP-menu)	32
DNS Server (IP Address, SETUP-menu).....	32
Dubbele draad (Luidsprekeraansluiting)	11
E	
ECO Mode (SETUP-menu)	33
Eenvoudig afspelen (iPod).....	22
F	
Filter (MAC Filter, SETUP-menu).....	32
Firmware bijwerken (netwerk)	35, 39
Firmware bijwerken (USB)	35
Firmware-update.....	39
FM/AM-radio afstemmen	17
FM-antenne-aansluiting	12
FORMAT (Signal Info, OPTION-menu)	30
Foutindicatie	45
G	
Gateway	32
H	
Handmatig voorkeuzestation (FM/AM-radio).....	18
Herhalen (iPod).....	22
Herhalen (pc/NAS)	26
Herhalen (USB-opslagapparaat).....	24
Hernoemen (naam netwerk).....	33
HOME-toets (internetradio).....	27
HOME-toets (iPod).....	21
HOME-toets (pc/NAS)	26
HOME-toets (USB-opslagapparaat).....	23
Hoofdtelefoon	4
I	
ID (Network Setup, SETUP-menu).....	33
In Trim (Volume Trim, OPTION-menu).....	30
Indicator (onderdeelnamen en functies)	6
Informatie wisselen (voorpaneel)	29
Informatieweergave (voorpaneel).....	6
Information (Network Setup, SETUP-menu)	32
INIT (ADVANCED SETUP-menu).....	35
Initial Volume (SETUP-menu).....	33
Input Trim (Volume Trim, OPTION-menu).....	30
Instellingen voor het delen van media	25
IP Address (Information, SETUP-menu).....	32
IP Address (Network Setup, SETUP-menu).....	32
iPod laden	21
iPod-aansluiting	21
iPod-inhoud afspelen (AirPlay)	28
iTunes-inhoud afspelen (AirPlay).....	28
L	
LOUDNESS (toonregelaar).....	15
Luidsprekerimpedantie	11, 34
Luidsprekerindicator (voorpaneel)	6
Luidsprekerkabelverbinding	11
Luisteren naar AM-radio	17
Luisteren naar FM-radio	17
Luisteren naar internetradio	27

M	
MAC Address (Information, SETUP-menu)	32
MAC Address (MAC Filter, SETUP-menu)	32
MAC Filter (Network Setup, SETUP-menu)	32
Max Volume (SETUP-menu)	33
MODE-toets	8
Mono-ontvangst (FM-radio)	17
MUTE-toets	8
N	
NAS (Network Attached Storage)-aansluiting	13
NET Standby (Network Setup, SETUP-menu)	32
Netwerkinformatie	32
Netwerkkabel	13
Netwerkverbinding	13
Network Name (Network Setup, SETUP-menu)	33
Network Setup (SETUP-menu)	32
Network Update (Network Setup, SETUP-menu)	33
NewFwAvailable	39
NOW PLAYING-toets (internetradio)	27
NOW PLAYING-toets (iPod)	21
NOW PLAYING-toets (pc/NAS)	26
NOW PLAYING-toets (USB-opslagapparaat)	23
Nummertoes	8
O	
OPTICAL-aansluiting	7
OPTION-menu	30
OPTION-toets	8
P	
Pc-aansluiting	13
Perform Update (Network Setup, SETUP-menu)	33
PHONES-aansluiting	4
Power Mode (DC OUT, SETUP-menu)	33
Program Service (Radio Data System)	20
Program Type (Radio Data System)	20
PURE DIRECT	14
R	
Radio Data System (FM-radio)	20
Radio Data System-informatie	20
Radio Text (Radio Data System)	20
REC (REC OUT)-aansluiting	10
Rechtstreeks afspelen	14
REMOTE ID (ADVANCED SETUP-menu)	34
Reset (afstandsbediening)	38
Routeraansluiting	13
S	
SAMPL (Signal Info, OPTION-menu)	30
SETUP-menu	31
SETUP-toets	8
Shuffle (iPod)	22
Shuffle (pc/NAS)	26
Shuffle (USB-opslagapparaat)	24
Signaalinformatie	30
Signaalkeuzetoets	8
Signaalzender van afstandsbediening (afstandsbediening)	8
Signal Info (OPTION-menu)	30
Slaaptimer	16
SLEEP-toets	16
SP IMP. (ADVANCED SETUP-menu)	34
Status (Information, SETUP-menu)	32
STP-netwerkkabel	13
Subnet Mask (Information, SETUP-menu)	32
Subnet Mask (IP Address, SETUP-menu)	32
T	
TONE CONTROL	15
TP (Traffic Program)	20
Traffic Program (FM-radio, OPTION-menu)	20
TREBLE (toonregelaar)	15
U	
UPDATE (ADVANCED SETUP-menu)	35
Update (Network Setup, OPTION-menu)	33
USB-aansluiting	4
USB-klasse voor massaopslag	23
V	
Verkeersinformatie (Radio Data System)	20
VERSION (ADVANCED SETUP-menu)	35
Version (Network Setup, SETUP-menu)	33
Vol. Interlock (OPTION-menu)	30
Volume Interlock (OPTION-menu)	30
Volume Trim (OPTION-menu)	30
Voorkeurstation (FM/AM-radio)	18
Voorkeuzestation selecteren (FM/AM-radio)	19
vTuner ID (Information, SETUP-menu)	32
W	
Weergaveapparaat bedienen (afstandsbediening)	36

Предупреждение: Внимательно изучите это перед использованием аппарата.

- 1 Для обеспечения наилучшего результата, пожалуйста, внимательно изучите данную инструкцию. Храните ее в безопасном месте для будущих справок.
- 2 Данную систему следует устанавливать в хорошо проветриваемых, прохладных, сухих, чистых местах, не подвергающихся прямому воздействию солнечных лучей, вдали от источников тепла, вибрации, пыли, влажности и/или холода. Для надлежащей вентиляции необходимо обеспечить следующие минимальные просветы.
Сверху: 30 см
Сзади: 20 см
По сторонам: 20 см
- 3 Во избежание шумов и помех, данный аппарат следует размещать на некотором расстоянии от других электрических приборов, двигателей, или трансформаторов.
- 4 Во избежание накопления влаги внутри данного аппарата, что может вызвать электрошок, пожар, привести к поломке данного аппарата, и/или представлять угрозу жизни, не следует размещать данный аппарат в среде, подверженной резким изменениям температуры с холодной на жаркую, или в среде с повышенной влажностью (например, в комнате с увлажнителем воздуха).
- 5 Не устанавливайте данный аппарат в местах, где есть риск падения других посторонних объектов на данный аппарат, и/или где данный аппарат может подвергнуться попаданию капель или брызгов жидкостей. На крышке данного аппарата, не следует располагать:
 - Другие компоненты, так как это может привести к поломке и/или отпечиванию поверхности данного аппарата.
 - Горящие объекты (например, свечи), так как это может привести к пожару, поломке данного аппарата, и/или представлять угрозу жизни.
 - Емкости с жидкостями, так как при их падении, жидкости могут вызвать поражение пользователя электрическим током и/или привести к поломке данного аппарата.
- 6 Во избежание прерывания охлаждения данного аппарата, не следует покрывать данный аппарат газетой, скатертью, занавеской и т.д. Повышение температуры внутри данного аппарата может привести к пожару, поломке данного аппарата, и/или представлять угрозу жизни.
- 7 Пока все соединения не завершены, не следует подключать данный аппарат к розетке.
- 8 Не используйте данный аппарат, установив его верхней стороной вниз. Это может привести к перегреву и возможной поломке.
- 9 Не применяйте силу по отношению к переключателям, ручкам и/или проводам.
- 10 При отсоединении силового кабеля питания от розетки, вытягивайте его, удерживая за вилку; ни в коем случае не тяните кабель.
- 11 Не применяйте различные химические составы для очистки данного аппарата; это может привести к разрушению покрывающего слоя. Используйте чистую сухую ткань.
- 12 Используйте данный аппарат с соблюдением напряжения, указанном на данном аппарате. Использование данного аппарата при более высоком напряжении, превышающем указанное, является опасным, и может стать причиной пожара, поломки данного аппарата, и/или представлять угрозу жизни. Yamaha не несет ответственности за любую поломку или ущерб вследствие использования данного аппарата при напряжении, не соответствующем указанному напряжению.
- 13 Во избежание поломки от молнии, силовой кабель должен быть отсоединен от розетки или аппарата во время грозы.
- 14 Не пробуйте модифицировать или починить данный аппарат. При необходимости, свяжитесь с квалифицированным сервис центром Yamaha. Корпус аппарата не должен открываться ни в коем случае.
- 15 Если вы не собираетесь использовать данный аппарат в течение продолжительного промежутка времени (например, во время отпуска), отключите силовой кабель переменного тока от розетки.
- 16 Перед тем, как прийти к заключению о поломке данного аппарата, обязательно изучите раздел “Поиск и устранение неисправностей” в инструкции по эксплуатации, где описаны часто встречающиеся ошибки во время использования.
- 17 Перед перемещением данного аппарата, нажмите кнопку Φ вниз для отключения данного аппарата, и затем отсоедините силовой кабель переменного тока от розетки переменного тока.
- 18 При внезапном изменении окружающей температуры образовывается конденсация. Отсоедините силовой кабель питания от сети и не пользуйтесь аппаратом.
- 19 Аппарат может нагреваться при его продолжительном использовании. Отключите систему, затем дайте аппарату остыть.
- 20 Данный аппарат следует устанавливать возле розетки переменного тока, куда можно свободно протянуть силовой кабель.
- 21 Батарейки не должны подвергаться нагреву от солнечных лучей, огня или похожих источников. Батарейки следует утилизировать в соответствии с местными нормами.
- 22 Излишнее звуковое давление от внутриушных телефонов и наушников может привести к потере слуха.

Этот аппарат не отключается от источника переменного тока, пока он подключен к розетке переменного тока, даже если он выключен с помощью кнопки Φ или переведен в режим ожидания с помощью кнопки Φ пульта ДУ. В этом режиме электропотребление данного аппарата снижается до минимума.

ПРЕДУПРЕЖДЕНИЕ

ВО ИЗБЕЖАНИЕ ПОЖАРА ИЛИ УДАРА ЭЛЕКТРИЧЕСКИМ ТОКОМ НЕ ПОДВЕРГАЙТЕ ДАННЫЙ АППАРАТ ВОЗДЕЙСТВИЯМ ДОЖДЯ ИЛИ ВЛАГИ.

ПРЕДУПРЕЖДЕНИЕ

Опасность разрыва при неправильной замене батарейки. Заменяйте только на батарейки одинакового или аналогичного типа.



Эту наклейку необходимо использовать для аппарата, у которого во время работы может нагреваться верхняя крышка.

Содержание

ВВЕДЕНИЕ

Полезные функции.....	2
Прилагаемые принадлежности.....	3
Элементы управления и функции	4
Передняя панель	4
Дисплей передней панели	6
Задняя панель	7
Пульт ДУ	8
Использование пультов ДУ	9

ПОДГОТОВКА

Подключения.....	10
Подключение динамиков и компонентов источников	10
Подключение колонок.....	11
Подключение антенн диапазона FM и AM	12
Подключение к сети	13
Подключение кабеля питания	13

ОСНОВНЫЕ ФУНКЦИИ

Воспроизведение	14
Воспроизведение звука источника.....	14
Использование таймера спящего режима	16
Прослушивание FM/AM-радио.....	17
Настройка FM/AM-радио.....	17
Автоматическая настройка предустановок (только для станций в диапазоне FM)	18
Ручная настройка предустановок	18
Вызов предустановленной станции	19
Удаление станции из списка предустановок	19
Настройка Radio Data System	20
Воспроизведение музыки с iPod.....	21
Подключение устройства iPod	21
Воспроизведение содержимого iPod	21
Воспроизведение музыки с запоминающего устройства USB	23
Подключение запоминающего устройства USB	23
Воспроизведение содержимого запоминающего устройства USB	23
Воспроизведение музыки на медиа-серверах (ПК/NAS)	25
Настройка общего доступа к музыкальным файлам	25
Воспроизведение музыкального контента на ПК.....	26
Прослушивание Интернет-радио	27
Воспроизведение музыки iTunes/iPod по сети (AirPlay)	28
Воспроизведение музыкального контента с iTunes/iPod.....	28
Переключение информации на дисплее передней панели.....	29

ДОПОЛНИТЕЛЬНЫЕ ФУНКЦИИ

Настройка параметров воспроизведения для различных источников воспроизведения (меню OPTION)	30
Элементы меню OPTION	30
Настройка различных функций (меню SETUP)	31
Элементы меню SETUP	31
Network Setup	32
Max Volume	33
Initial Volume.....	33
AutoPowerStdby.....	33
ECO Mode	33
DC OUT	33
Настройка системных параметров (меню ADVANCED SETUP)	34
Элементы меню ADVANCED SETUP	34
Изменение значения импеданса колонок (SP IMP.).....	34
Выбор идентификационного кода пульта ДУ (REMOTE ID).....	34
Восстановление настроек по умолчанию (INIT)	35
Обновление встроенного программного обеспечения (UPDATE)	35
Проверка версии встроенного программного обеспечения (VERSION).....	35
Управление внешними устройствами с помощью пульта ДУ	36
Сохранение кода пульта ДУ для телевизора.....	36
Сохранение кодов пульта ДУ для управления воспроизводящими устройствами	37
Сброс кодов пульта ДУ	38
Обновление встроенного программного обеспечения аппарата через сеть	39

ДОПОЛНИТЕЛЬНАЯ ИНФОРМАЦИЯ

Поиск и устранение неисправностей.....	40
Сообщения об ошибках на дисплее передней панели	45
Товарные знаки	46
Технические характеристики	47
Индекс	48

(в конце настоящего руководства)

Информация о программном обеспечении	i
СПИСОК КОДОВ ДИСТАНЦИОННОГО УПРАВЛЕНИЯ	v

ВВЕДЕНИЕ

ПОДГОТОВКА

ОСНОВНЫЕ
ФУНКЦИИ

ДОПОЛНИТЕЛЬНЫЕ
ФУНКЦИИ

ДОПОЛНИТЕЛЬНАЯ
ИНФОРМАЦИЯ

Русский

Полезные функции

С помощью этого аппарата можно выполнить описанные ниже действия:

Воспроизводить музыку с iPod и USB-устройств	➔ с.21, 23
Воспроизводить музыку с сетевых источников (PC/NAS, AirPlay)	➔ с.25, 28
Прослушивать музыку с использованием сетевых услуг потоковой передачи аудиоданных	➔ с.27
Слушать радио в диапазонах FM и AM	➔ с.17
Усиливать низкочастотные звуки путем подключения сабвуфера	➔ с.10
Настраивать импеданс колонок	➔ с.11
Управлять с помощью пульта ДУ этого аппарата другими компонентами, такими как проигрыватель компакт-дисков, BD/DVD-проигрыватель или телевизор	➔ с.36
Использовать данный аппарат в эко-режиме (функция энергосбережения)	➔ с.33

- Символом  помечается совет для облегчения управления.
- Эта инструкция посвящена управлению с помощью пульта ДУ.
- В этом руководстве для обозначения устройств “iPod”, “iPhone” и “iPad” используется слово “iPod”. “iPod” означает “iPod”, “iPhone” и “iPad”, если не указано иное.

Простое управление и воспроизведение сохраненной на iPhone или устройстве на платформе Android музыки по беспроводному подключению.

С помощью разработанного для смартфонов и планшетов приложения “NP Controller” можно управлять аппаратом, используя iPhone, iPad, iPod touch или устройство на платформе Android.

Функции

- Основные операции, такие как включение и выключение питания и регулировка громкости
- Переключение источника входного сигнала
- Отображение на экране информации FM-тюнера
- Выбор композиций и запуск/остановка воспроизведения
- Воспроизведение сохраненной на iPhone или устройстве на платформе Android музыки
- Для загрузки приложения или просмотра последней информации доступ к App Store или Google Play и поиск “NP Controller.”

Более подробная информация представлена на сайте Yamaha.

Прилагаемые принадлежности

Убедитесь, что в комплект поставки изделия входят следующие принадлежности.

Пульт ДУ

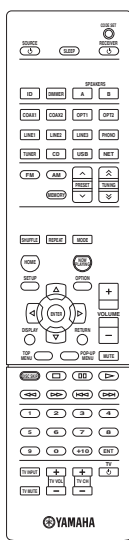

AM-антенна



FM-антенна

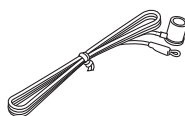

Батарейки (x2)
(AAA, R03, UM-4)

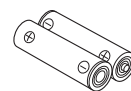

■ Примечания о пульте ДУ и батарейках

- Избегайте попадания воды или других жидкостей на пульт ДУ.
- Не роняйте пульт ДУ.
- Не храните и не оставляйте пульт ДУ в таких местах:
 - с высокой влажностью, например, рядом с ванной;
 - с высокой температурой, например, рядом с обогревателем или печью;
 - с очень низкими температурами;
 - с большой концентрацией пыли.
- Вставьте батарейки в соответствии с метками полярности (+ и -).
- При уменьшении рабочего диапазона пульта ДУ замените все батарейки.
- Если батарейки разрядятся, немедленно извлеките их из пульта ДУ, чтобы избежать взрыва или утечки кислоты.
- Обнаружив утечку жидкости на батарейках, немедленно избавьтесь от таких батареек, ни в коем случае не прикасаясь к вытекшему веществу. Если вытекшее вещество попало на кожу, в глаза или рот, промойте место попадания водой и немедленно обратитесь к врачу. Перед установкой новых батареек тщательно очистите отсек для батареек.
- Не используйте старые батарейки вместе с новыми. Это может привести к сокращению срока службы новых батареек или к протеканию старых батареек.
- Не используйте различные типы батареек одновременно (например, щелочные и марганцевые). Внимательно прочтите указания на упаковке, поскольку разные типы батареек могут иметь одинаковую форму и цвет.
- Перед установкой новых батареек начисто протрите отсек для батареек.
- Храните батарейки в не доступном для детей месте. Батарейки могут быть опасны, если ребенок положит их в рот.
- Если батарейки становятся старыми, рабочий диапазон пульта ДУ значительно сокращается. Если это происходит, замените батарейки на новые как можно скорее.
- Если вы планируете не использовать аппарат в течение долгого периода времени, выньте батарейки из аппарата. В противном случае, батарейки будут полностью разряжены, что может привести к утечке жидкого вещества батарейки и повредить аппарат.
- Не выбрасывайте батарейки вместе с общими бытовыми отходами. Утилизируйте их правильно в соответствии с местным законодательством.

Элементы управления и функции

Передняя панель

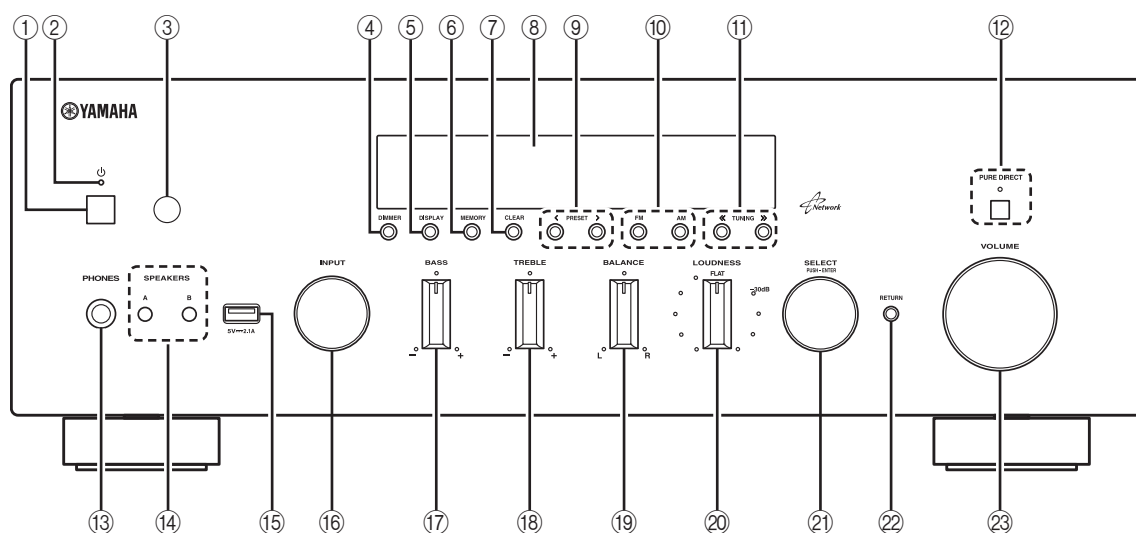

① **⏻ (питание)**

Включение/выключение (переход в режим ожидания) аппарата.

Примечание

В режиме ожидания данный аппарат потребляет малое количество энергии для приема инфракрасных сигналов от пульта ДУ.

② **Индикатор питания**

Индикация осуществляется описанным ниже образом:
Ярко горит: питание включено
Тускло горит: режим ожидания

③ **Сенсор ДУ**

Прием инфракрасных сигналов от пульта ДУ.

Примечание

Переключайте идентификатор пульта ДУ между значениями ID1 и ID2 при использовании нескольких ресиверов или усилителей Yamaha (с.34).

④ **DIMMER**

Изменение яркости дисплея фронтальной панели. Повторно нажимая эту кнопку, можно выбрать один из 5 уровней яркости.



Эта настройка сохранится даже в случае выключения устройства.

⑤ **DISPLAY**

Выбор информации, отображаемой на дисплее передней панели (с.29).

⑥ **MEMORY**

Сохранение текущей FM/AM-станции в качестве предустановки, если источником входного сигнала выбран TUNER (с.18).

⑦ **CLEAR**

Сброс предустановленной FM/AM-станции, если источником входного сигнала выбран TUNER (с.19).

⑧ **Дисплей передней панели**

Отображение информации о рабочем состоянии данного аппарата.

⑨ **PRESET </>**

Выбор предустановленной FM/AM-станции, если источником входного сигнала выбран TUNER (с.19).

⑩ **Кнопки FM и AM**

Переключение между диапазонами FM и AM (с.17).

⑪ **TUNING << / >>**

Выбор частоты настройки, если в качестве источника входного сигнала выбран TUNER (с.17).

⑫ **PURE DIRECT и индикатор**

Прослушивание источника с максимально чистым звучанием (с.14). При включении этой функции загорается ее индикатор сверху, а дисплей фронтальной панели выключается.

⑬ **Гнездо PHONES**

Вывод звука на наушники для индивидуального прослушивания.

⑭ SPEAKERS A/B

Включение или выключение комплекта динамиков, подключенного к разъемам SPEAKERS A и/или SPEAKERS B на задней панели, каждый раз при нажатии соответствующей кнопки.

⑮ Гнездо USB

Для подключения запоминающего устройства USB (с.23) или iPod (с.21).

⑯ Селектор INPUT

Выбор источника ввода, который требуется прослушать.

⑰ Регулятор BASS

Увеличение или уменьшение тембра низких частот. В центральном положении обеспечивается плоская характеристика (с.15).

⑱ Регулятор TREBLE

Увеличение или уменьшение тембра высоких частот. В центральном положении обеспечивается плоская характеристика (с.15).

⑲ Регулятор BALANCE

Настройка звукового баланса левого и правого динамиков для компенсации разницы громкости, вызванной расположением динамиков или характеристиками комнаты, в которой осуществляется прослушивание (с.15).

⑳ Регулятор LOUDNESS

Сохранение полного тонального диапазона при любом уровне громкости, благодаря чему компенсируется снижение чувствительности слуха к волнам высоких и низких частотных диапазонов при низком уровне громкости (с.15).

㉑ SELECT/ENTER (поворотный переключатель)

Поверните переключатель, чтобы выбрать числовое значение или настройку, и нажмите на него, чтобы подтвердить выбор.

㉒ RETURN

Возврат к предыдущему сообщению на дисплее передней панели.

㉓ Регулятор VOLUME

Увеличение или уменьшение уровня громкости звука.

Дисплей передней панели

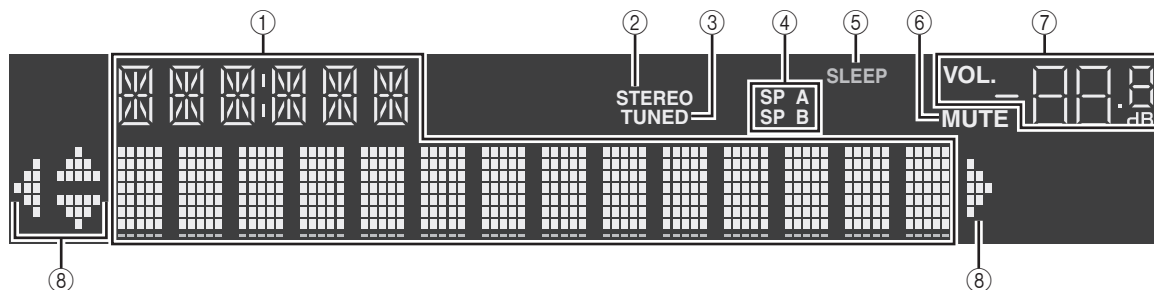

① Окно информации

Используется для отображения текущего состояния (например, названия источника входного сигнала и названия режима звучания).
Можно переключать отображаемую информацию, нажимая кнопку DISPLAY (с.29).

② STEREO

Загорается при приеме аппаратом стереофонического радиосигнала FM.

③ TUNED

Загорается при приеме аппаратом сигнала радиостанции FM/AM.

④ Индикаторы колонок

Индикатор “SP A” загорается, если активирован вывод сигнала на колонки SPEAKERS A, а индикатор “SP B” загорается, если активирован вывод сигнала на колонки SPEAKERS B.

⑤ SLEEP

Загорается при включенном таймере сна.

⑥ MUTE

Мигает во время приглушения аудиосигнала.

⑦ Индикатор громкости

Используется для отображения текущей громкости.

⑧ Индикаторы курсора

Показывают работающие в настоящее время клавиши курсора.



Можно изменить яркость дисплея передней панели нажатием кнопки DIMMER на пульте ДУ (с.8).

Задняя панель

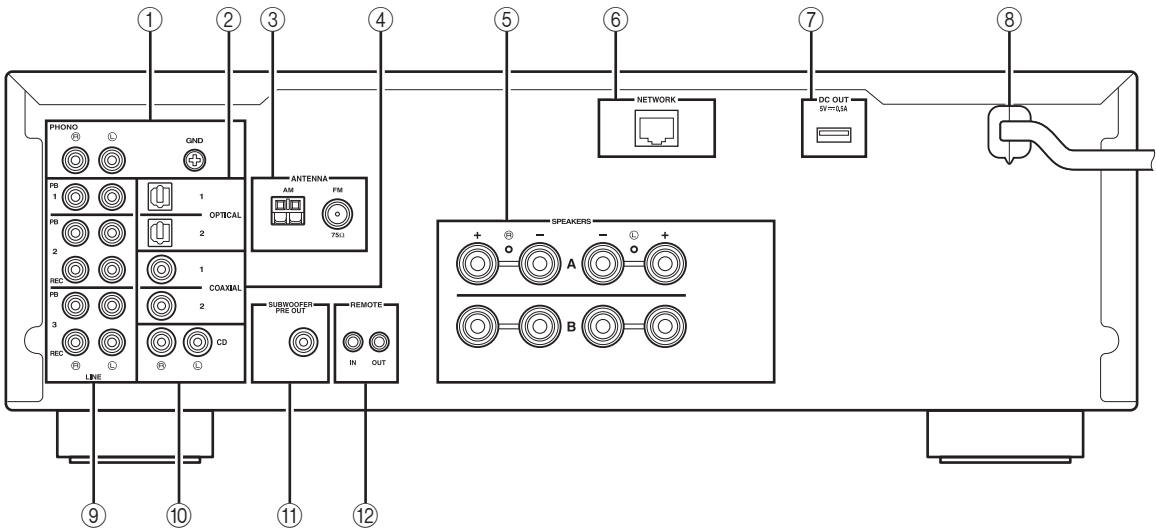

① Гнезда PHONO

Для подключения к проигрывателю (с.10).

② Гнезда OPTICAL 1-2

Для подключения к аудиокомпонентам, оснащенным цифровым оптическим выходным разъемом (с.10).

③ Разъемы ANTENNA

Для подключения к антеннам FM и AM (с.12).

④ Гнезда COAXIAL1-2

Для подключения к аудиокомпонентам, оснащенным цифровым коаксиальным выходным разъемом (с.10).

⑤ Разъемы SPEAKERS

Для подключения колонок (с.11).

⑥ Гнездо NETWORK

Для подключения к сети (с.13).

⑦ Гнездо DC OUT

Для подачи питания на аудио- и видеооборудование Yamaha. Информацию о подключении см. в инструкции по эксплуатации аудио- и видеооборудования.

⑧ Силовой кабель

Для подключения к настенной розетке переменного тока (с.13).

⑨ Гнезда LINE 1-3

Для подключения к аналоговым аудиокомпонентам (с.10).

⑩ Гнезда CD

Для подключения к CD-проигрывателю (с.10).

⑪ Гнездо SUBWOOFER PRE OUT

Для подключения к сабвуферу со встроенным усилителем (с.10).

⑫ Гнезда REMOTE IN/OUT

При наличии еще одного компонента Yamaha, поддерживающего дистанционное подключение, как и данный аппарат, передатчик инфракрасных сигналов не требуется. Дистанционные сигналы можно передавать, подключив инфракрасный приемник и разъем REMOTE IN другого компонента к разъемам REMOTE IN/OUT данного аппарата, используя кабели с монофоническими мини-штекерами. Можно подключить до шести компонентов Yamaha (включая данный аппарат).

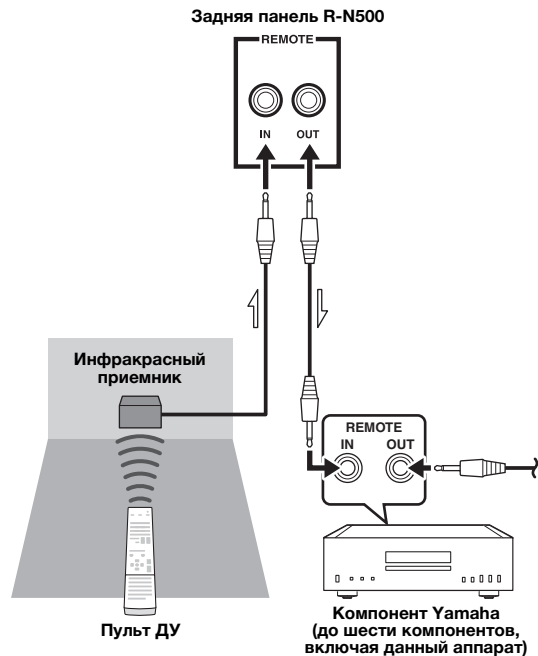

Пульт ДУ

В этом разделе описываются функции всех кнопок пульта ДУ для управления этим аппаратом или другими компонентами производства компании Yamaha или других производителей.

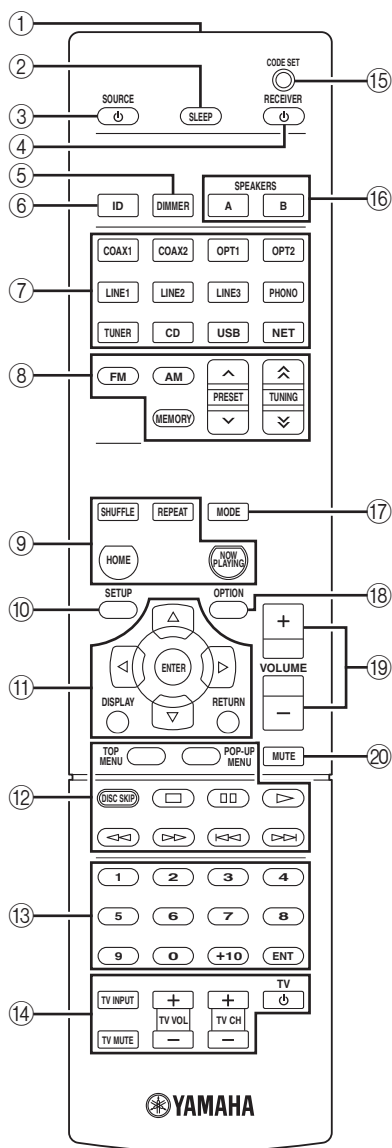

① Передатчик инфракрасных сигналов

Передача сигналов в инфракрасном диапазоне.

② SLEEP

Настройка таймера спящего режима (с.16).

③ SOURCE

Включение и выключение внешнего устройства.

④ RECEIVER

Включение/выключение (переход в режим ожидания) аппарата.

⑤ DIMMER

Изменение яркости дисплея фронтальной панели.

Многokrатным нажатием данной кнопки можно выбрать один из 5 уровней яркости.

⑥ ID

Изменение идентификатора пульта ДУ (с.34).

⑦ Клавиши выбора входа

Выбор источника входного сигнала для воспроизведения.

COAX 1-2 Гнезда COAXIAL 1-2

OPT 1-2 Гнезда OPTICAL 1-2

LINE 1-3 Гнезда LINE 1-3

Гнезда PHONO PHONO

TUNER FM/AM-тюнер

Гнезда CD CD

Гнездо USB USB

Гнездо NET NETWORK (нажимайте до тех пор, пока не будет выбран нужный сетевой источник)

⑧ Клавиши радио

Управление FM/AM-радио (с.17).

FM Переключение на радио FM.

AM Переключение на радио AM.

MEMORY Сохранение радиостанций FM/AM в качестве предустановленных.

PRESET Выбор предустановленной станции.

TUNING Выбор радиочастоты.

⑨ Клавиши управления контентом

SHUFFLE Переключение режимов воспроизведения в случайном порядке.

REPEAT Переключение режимов повторного воспроизведения.

HOME Отображение меню верхнего уровня на дисплее передней панели.

NOW PLAYING Отображение данных воспроизведения на дисплее передней панели.

⑩ SETUP

Отображение меню "SETUP" (с.31).

⑪ Клавиши управления меню

Клавиши курсора Выбор меню или параметра.

ENTER Подтверждение выбранного пункта.

RETURN Возврат к предыдущему состоянию.

DISPLAY Переключение информации на дисплее передней панели.

⑫ Клавиши управления внешним устройством

Позволяет включать воспроизведение, работать с меню, а также выполнять другие операции на внешних устройствах (с.37).

⑬ Цифровые клавиши

Позволяет вводить цифровые значения, например радиочастоты.

⑭ Клавиши управления телевизором

Позволяет выбрать ТВ-вход, регулировать уровень громкости и выполнять другие операции для ТВ (с.36).

⑮ CODE SET

Регистрирует коды дистанционного управления внешними устройствами на пульте ДУ (с.36).

⑯ SPEAKERS A/B

Включение и выключение набора динамиков, подключенных к разъемам SPEAKERS A и/или SPEAKERS B на задней панели данного аппарата, при нажатии соответствующей кнопки.

⑰ MODE

Переключение между режимами "Stereo" и "Mono" для FM-радиостанций (с.17).

Переключение в режимы работы iPod (с.22).

⑱ OPTION

Отображение меню "OPTION" (с.30).

⑲ Кнопки VOLUME

Регулировка громкости.

⑳ MUTE

Приглушение выводимого звука.



Для управления внешними устройствами с помощью пульта ДУ необходимо перед использованием зарегистрировать код пульта ДУ для каждого устройства (с.36).

Использование пультов ДУ

■ Установка батареек



■ Рабочий диапазон

Пульт ДУ передает направленный инфракрасный луч. Обязательно направляйте пульт ДУ прямо на сенсор дистанционного управления, расположенный на передней панели данного аппарата.

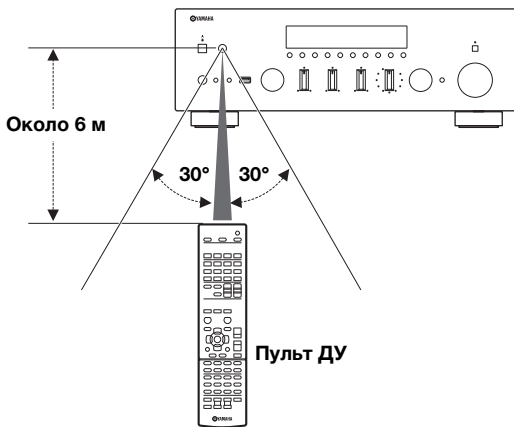

Подключения

Подключение динамиков и компонентов источников

ВНИМАНИЕ

- Не подключайте этот аппарат или другие компоненты к источнику главного питания, пока не будет завершено подключение всех компонентов.
- Все подключения должны быть выполнены правильно: L (левый) к L, R (правый) к R, “+” к “+” и “-” к “-”. Если подключения выполнены неправильно, из динамиков не будет слышен звук, а если не соблюдена полярность динамиков, звук будет неестественным с недостаточным количеством нижних частот. См. инструкцию по эксплуатации каждого из компонентов.
- Избегайте соприкосновения оголенных частей кабелей динамиков друг с другом или с металлическими частями этого аппарата. В противном случае это может стать причиной повреждения аппарата и/или динамиков.

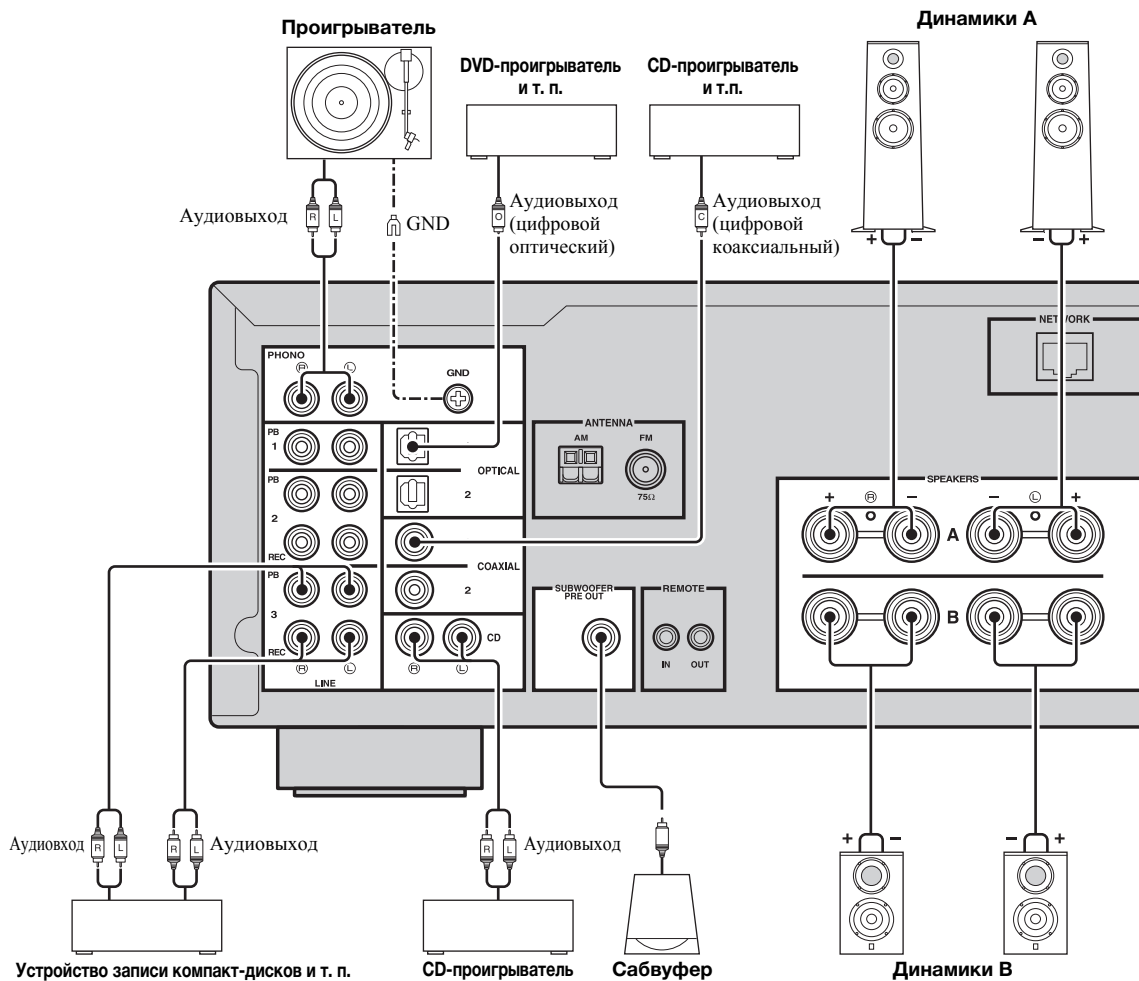

- Гнезда PHONO предназначены для подключения проигрывателя со звукоснимающей головкой MM.
- Подсоедините проигрыватель к разьему GND для уменьшения шумов сигнала. Однако для некоторых проигрывателей меньшее количество шума наблюдается без подключения разъема GND.

Подключение записывающих устройств

Для подключения записывающих аудиоустройств используются гнезда LINE 2-3 (REC). Через эти гнезда выводятся аналоговые аудиосигналы, выбранные в качестве входящего сигнала.

Примечания

- Используйте гнезда LINE 2-3 (REC) только для подключения записывающих устройств.
- Если в качестве источника входного сигнала выбран LINE2, выходной аудиосигнал через гнезда LINE 2 (REC) будет приглушен. Если в качестве источника входного сигнала выбран LINE3, выходной аудиосигнал через гнезда LINE 3 (REC) будет приглушен.

Подключение колонок

Настройка импеданса колонок

По умолчанию аппарат настроен на использование колонок с сопротивлением 8 Ом. При подключении колонок на 4-6 Ом установите сопротивление колонок в положение "4 Ω MIN".

1 Перед подключением колонок подключите силовой кабель к настенной розетке переменного тока.

2 Удерживая кнопку RETURN на передней панели, нажмите кнопку ϕ (питание).

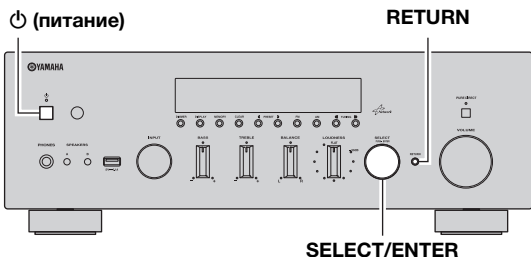

3 Убедитесь, что на передней панели отображается сообщение "SP IMP."



4 Нажмите SELECT/ENTER, чтобы выбрать значение "4 Ω MIN".

5 Нажмите кнопку ϕ (питание), чтобы выключить аппарат, и извлеките из настенной розетки переменного тока силовой кабель.

Все готово для подключения колонок.

Подключение кабелей колонок

Кабели колонок состоят из двух проводников. Один подключается к отрицательному (-) разъему аппарата и колонки, а другой – к положительному (+). Если провода имеют разный цвет, чтобы их нельзя было перепутать, подключите черный провод к отрицательному разъему, а другой провод — к положительному.

- 1 Снимите приблизительно 10 мм изоляции на концах кабеля колонки и надежно скрутите оголенные части проводов.
- 2 Открутите разъем на колонке.
- 3 Вставьте оголенные провода кабеля колонки в щель на боковой стороне разъема (правой верхней или левой нижней).
- 4 Затяните разъем.

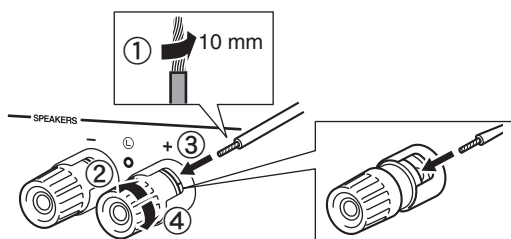

Подключение с помощью кабеля Bi-wire

При подключении с помощью кабеля Bi-wire звук канала низкочастотного динамика отделен от соединенного канала среднечастотного и высокочастотного динамиков. Динамики, поддерживающие подключение с помощью кабеля Bi-wire, оснащены четырьмя разъемами с клеммами. С помощью этих двух наборов разъемов звук динамиков можно выводить по двум независимым каналам. С помощью этих соединений динамики средних и высоких частот можно подключить к одному набору разъемов, а динамик низких частот – к другому набору разъемов.

Данный аппарат

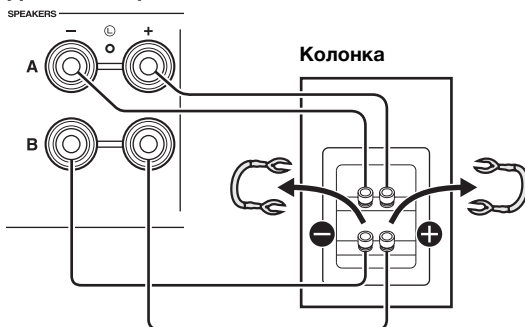

Аналогичным образом подключите кабели динамиков к другому набору разъемов.

Примечание

При подключении с помощью кабеля Bi-wire снимите перемычки или кабели динамика.



Для использования подключения с помощью кабеля Bi-wire нажмите кнопки SPEAKERS A и SPEAKERS B на передней панели или пульте ДУ так, чтобы загорелись индикаторы SP A и B на дисплее передней панели.

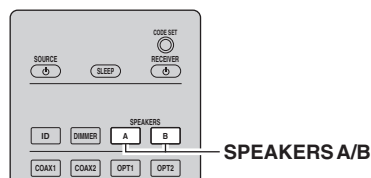
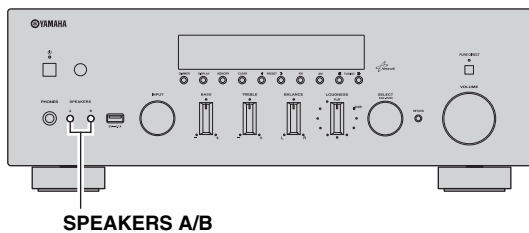

Подключение антенн диапазона FM и AM

Антенны для приема вещания в диапазоне FM и AM входят в комплект поставки данного аппарата. В целом эти антенны обеспечивают прием сигнала достаточной силы. Подключите каждую из антенн к соответствующему разьему.

Примечание

При плохом качестве приема установите наружную антенну. Для получения более подробной информации о внешних антеннах обратитесь к ближайшему авторизованному дилеру Yamaha или в сервисный центр.

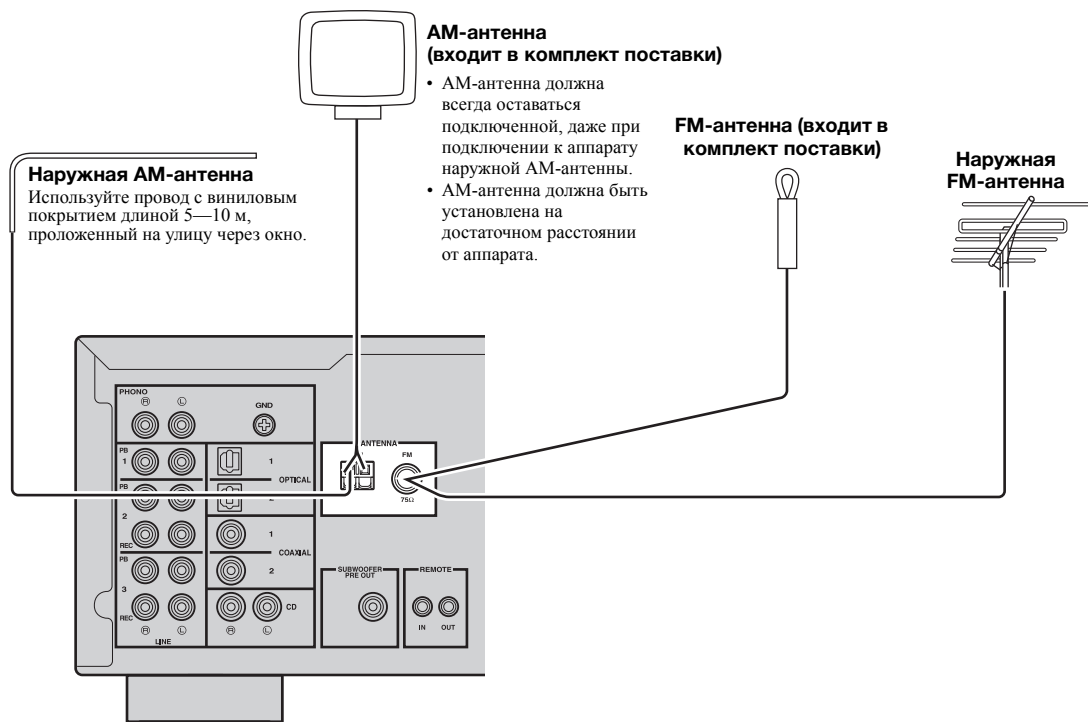

■ Сборка поставляемой AM-антенны

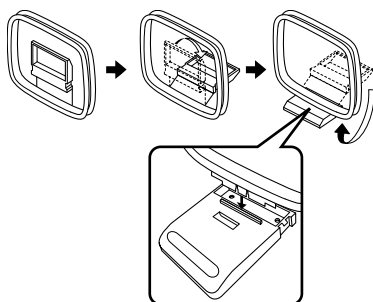

■ Подключение проводов AM-антенны

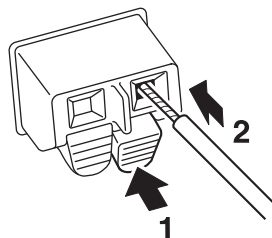

Подключение к сети

Вы можете прослушивать на аппарате Интернет-радиостанции или музыкальные файлы, которые хранятся на медиа-серверах, таких как ПК и сетевое устройство хранения данных (NAS).

Для соединения маршрутизатора и данного аппарата используйте имеющийся в продаже сетевой кабель STP (CAT-5 или более скоростной кабель прямого подключения).

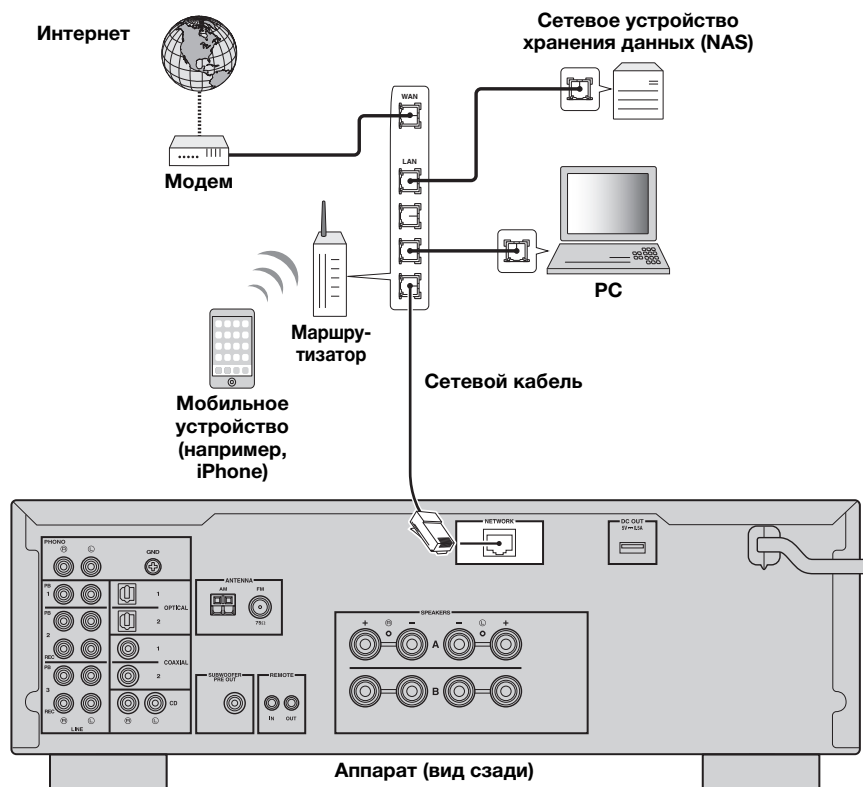

- При использовании маршрутизатора, поддерживающего функцию DHCP, сетевые параметры (IP-адрес и т. п.) будут назначены аппарату автоматически, т. е. необходимости настраивать сетевые параметры нет. Если ваш маршрутизатор не поддерживает функцию DHCP или вы хотите настроить сетевые параметры вручную, выполните настройку сети (с.32).
- Вы можете проверить, правильно ли назначены устройству сетевые параметры (например, IP-адрес), в пункте “Information” (с.32) меню “SETUP”.

Примечания

- Некоторые программы защиты данных, установленные на ПК, или настройки брандмауэра сетевых устройств могут заблокировать доступ данного аппарата к сетевым устройствам или Интернету. В таких случаях выполните надлежащую настройку программ защиты данных или брандмауэра.
- Каждый из серверов должен находиться в той же подсети, что и сам аппарат.
- Для использования данной службы через Интернет настоятельно рекомендуем использовать широкополосное соединение.

Подключение кабеля питания

После того как вышеуказанные подключения будут выполнены, вставьте силовой кабель.

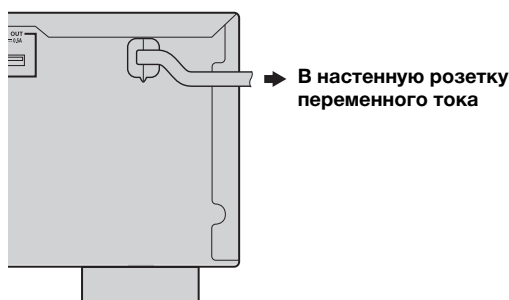

Воспроизведение

ВНИМАНИЕ

При воспроизведении компакт-дисков, использующих технологию DTS, следует соблюдать особую осторожность. В результате воспроизведения компакт-дисков на основе технологии DTS на проигрывателе компакт-дисков, не поддерживающем технологию DTS, будет слышен лишь шум, которым может повредить динамики. Убедитесь, что проигрыватель компакт-дисков поддерживает воспроизведение компакт-дисков, использующих технологию DTS. Кроме того, перед тем, как начать прослушивание компакт-диска, использующего технологию DTS, проверьте уровень громкости звука проигрывателя компакт-дисков.

Воспроизведение звука источника

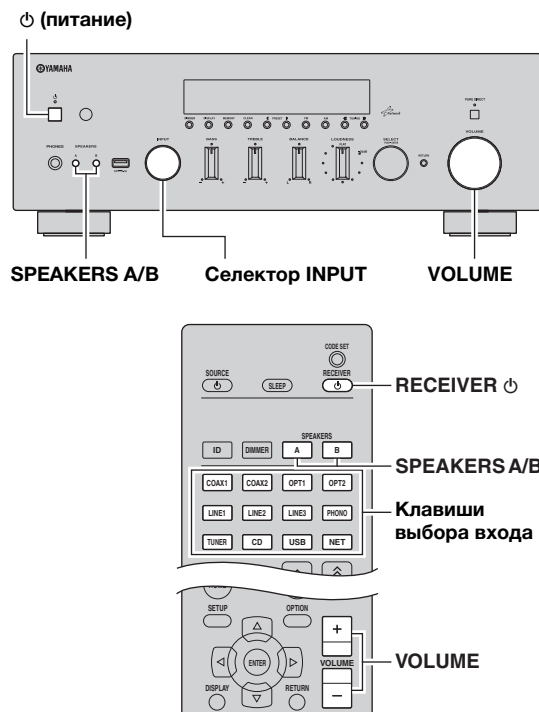

1 Нажмите кнопку ⏻ (питание) на передней панели (или кнопку RECEIVER ⏻ на пульте ДУ), чтобы включить данный аппарат.

2 Поверните селектор INPUT на передней панели (или нажмите одну из кнопок выбора источника входного сигнала), чтобы выбрать источник входного сигнала для прослушивания.

3 Нажмите кнопку SPEAKERS A и/или SPEAKERS B на фронтальной панели или пульте ДУ, чтобы выбрать динамики A и/или динамики B.

При включении набора динамиков A или набора динамиков B на дисплее передней панели отобразится индикатор SP A или SP B соответственно (с.6).

Примечания

- Если используется один набор динамиков, подключенных с помощью кабеля Bi-wire, или используются одновременно два набора динамиков (A и B), убедитесь в том, что на дисплее передней панели отображаются индикаторы SP A и SP B.
- При использовании наушников выключите динамики.

4 Начните воспроизведение источника.

5 Для настройки уровня громкости звука используйте регулятор VOLUME на передней панели (или нажмите кнопку VOLUME +/- на пульте ДУ).



Можно выполнить настройки тембра с помощью регуляторов BASS, TREBLE, BALANCE и LOUDNESS или переключателя PURE DIRECT на передней панели.

6 Нажмите кнопку ⏻ (питание) на передней панели (или кнопку RECEIVER ⏻ на пульте ДУ) для завершения работы с данным устройством и переведите его в режим ожидания.

■ Использование переключателя PURE DIRECT

Направляет входящие сигналы от используемых аудиосистем так, что входящие сигналы минуют регуляторы BASS, TREBLE, BALANCE и LOUDNESS, избегая таким образом каких-либо искажений аудиосигналов и обеспечивая максимально чистый звук.

Загорится индикатор PURE DIRECT и дисплей передней панели выключится через несколько секунд.

Переключатель PURE DIRECT

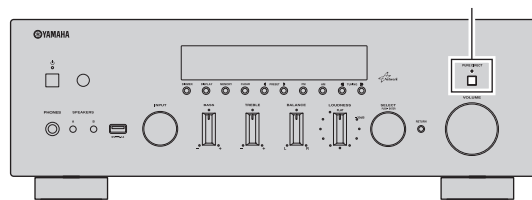

Примечания

- Регуляторы BASS, TREBLE, BALANCE и LOUDNESS не работают, если включена функция PURE DIRECT.
- Эта настройка сохранится даже в случае выключения устройства.

■ Настройка с помощью регуляторов BASS и TREBLE

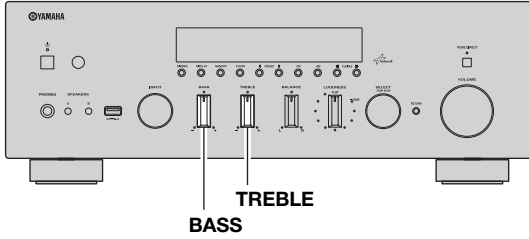

С помощью регуляторов BASS и TREBLE осуществляется настройка тембра в области высоких и низких частот.

В центральном положении обеспечивается плоская характеристика.

BASS

Если кажется, что басов (низкочастотного звука) недостаточно, усилить их можно вращением регулятора по часовой стрелке. Если басов слишком много, для их уменьшения поверните регулятор в противоположном направлении.

Диапазон регулировки: от -10 дБ до +10 дБ (20 Гц)

TREBLE

Если кажется, что высоких частот недостаточно, усилить их можно вращением регулятора по часовой стрелке. Если высоких частот слишком много, для их уменьшения поверните регулятор против часовой стрелки.

Диапазон регулировки: от -10 дБ до +10 дБ (20 кГц)



■ Настройка с помощью регулятора BALANCE

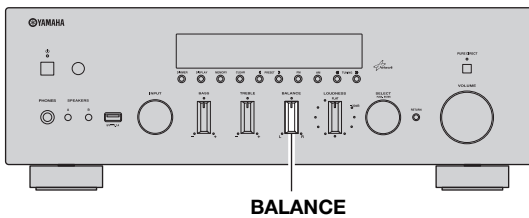

Регулятор BALANCE управляет звуковым балансом левой и правой колонок для компенсации разницы громкости, вызванной расположением динамиков или характеристиками комнаты, в которой осуществляется прослушивание.

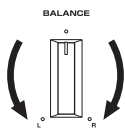

■ Настройка с помощью регулятора LOUDNESS

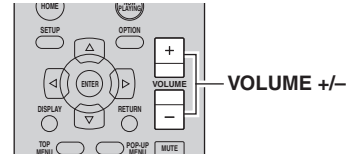
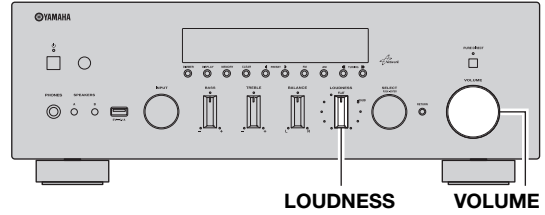

Сохранение полного тонального диапазона при любом уровне громкости, благодаря чему компенсируется снижение чувствительности слуха к волнам высоких и низких частотных диапазонов при низком уровне громкости.

ВНИМАНИЕ

Если переключатель PURE DIRECT находится во включенном положении, а регулятор LOUDNESS установлен на определенный уровень, входящие сигналы минуют регулятор LOUDNESS, что приводит к внезапному увеличению уровня громкости звука. Во избежание повреждения слуха или динамиков, обязательно нажмите переключатель PURE DIRECT после уменьшения уровня громкости звука или после проверки правильности настройки регулятора LOUDNESS.

1 Переведите регулятор LOUDNESS в положение FLAT.

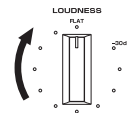

2 Поверните регулятор VOLUME на передней панели (или нажмите кнопки VOLUME +/- на пульте ДУ), чтобы задать максимальный уровень громкости звука, который будет использоваться при прослушивании.

3 Поворачивайте регулятор LOUDNESS, пока не будет достигнута нужная громкость.

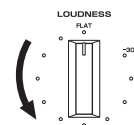

После установки положения регулятора LOUDNESS прослушивайте музыку, контролируя уровень громкости с помощью регулятора. Если эффект настройки регулятора громкости LOUDNESS слишком сильный или слабый, повторно настройте положение регулятора LOUDNESS.

Использование таймера спящего режима

С помощью этой функции осуществляется настройка данного аппарата для перевода в режим ожидания по истечению некоторого времени. Таймер спящего режима удобно использовать в ситуациях, когда нужно уснуть, а аппарат в это время осуществляет запись или воспроизведение источника.

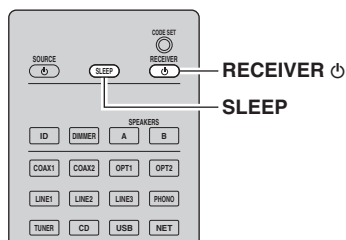

Примечание

Таймер спящего режима можно установить лишь с пульта ДУ.

1 Нажимайте кнопку SLEEP, чтобы выбрать значение времени, через которое аппарат перейдет в режим ожидания.

После каждого нажатия кнопки SLEEP, значение на дисплее передней панели будет изменяться, как показано ниже.

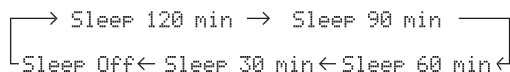

При настройке значения таймера спящего режима индикатор SLEEP мигает.



После завершения настройки таймера загорится индикатор SLEEP на дисплее передней панели.



- Для отключения таймера спящего режима выберите значение “Sleep Off”.
- Настройка таймера спящего режима также может быть отменена с помощью кнопки RECEIVER на пульте ДУ, чтобы перевести данное устройство в режим ожидания.

Прослушивание FM/AM-радио

Настройка FM/AM-радио



1 Нажмите **TUNER** чтобы выбрать **TUNER** в качестве источника входного сигнала.

2 Нажмите кнопку **FM** или **AM** для выбора диапазона приема (**FM** или **AM**).

3 Нажмите и удерживайте кнопки **TUNING \wedge / \vee** более 1 секунды, чтобы начать настройку.

Для настройки на более высокую частоту нажмите кнопку \wedge .

Для настройки на более низкую частоту нажмите кнопку \vee .

Частота принимаемой радиостанции отображается на дисплее передней панели. Во время приема вещания загорится индикатор "TUNED" на дисплее передней панели. Во время приема вещания загорится индикатор "STEREO" на дисплее передней панели.

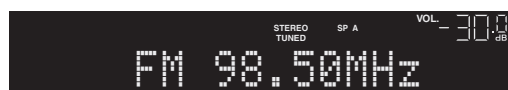

Частота

Если из-за слабости сигнала нужной станции автоматический поиск не прекращается, используйте следующие клавиши для настройки частоты.

TUNING \wedge / \vee :
увеличение/уменьшение частоты.

Цифровые клавиши:

Введите частоту напрямую. Например, чтобы выбрать частоту 98.50 МГц, нажмите "9", "8", "5" и "0" (или ENT).

Примечания

- При нажатии на пульте ДУ цифровых клавиш во время настройки предустановок будет выбран номер предустановки. Включите режим настройки "Настройка частоты" с помощью кнопок **TUNING \wedge / \vee** до нажатия цифровых клавиш.
- В случае ввода частоты, которая находится за пределами допустимого диапазона, на дисплее передней панели отображается сообщение "Wrong Station!". В таком случае проверьте значение вводимой частоты.



Если прием сигнала FM-радиостанции нестабилен, можно повысить качество звучания, переключившись на монофонический сигнал.

■ Улучшение приема в диапазоне FM

Чтобы улучшить качество приема при слабом сигнале радиостанции и плохом качестве звука установите монофонический режим приема программы в диапазоне FM.

1 Нажмите несколько раз клавишу **MODE**, чтобы выбрать значение "Stereo" (автоматический стереофонический режим) или значение "Mono" (монофонический режим), при настройке данного аппарата на прием FM-радиостанции.

Если выбран режим Mono, вещание FM-радиостанции будет воспроизводиться в монофоническом режиме.

Примечание

При прослушивании радиостанции в стереофоническом режиме на передней панели загорится индикатор STEREO.

Автоматическая настройка предустановок (только для станций в диапазоне FM)

С помощью функции автоматической предустановки станций можно автоматически сохранять FM-станции в списке предустановок. С помощью этой функции данный аппарат автоматически настраивается на FM-станции с наиболее сильным сигналом и сохраняет список из 40 таких станций. Затем любую предустановленную станцию можно с легкостью вызвать, выбрав номер предустановки.

Примечания

- Если присвоить станции номер предустановки, который уже присвоен другой станции, эта станция будет перезаписана новой.
- Если сигнал сохраняемой станции слаб, попробуйте сохранить ее в списке предустановок вручную.



- FM-радиостанции, занесенные в список предустановленных в автоматическом режиме, будут воспроизводиться в стереофоническом режиме.
- Только радиостанции, поддерживающие вещание в Radio Data System, автоматически сохраняются при использовании функции Auto Preset.

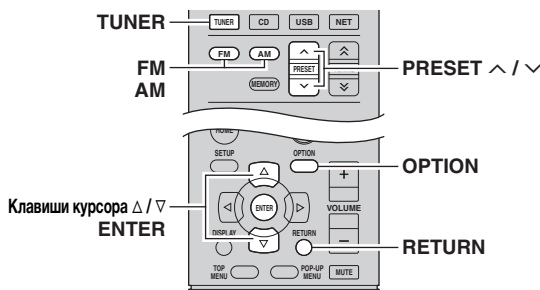

- 1 Нажмите **TUNER** чтобы выбрать **TUNER** в качестве источника входного сигнала.
- 2 Нажмите кнопку **OPTION** на пульте ДУ. Появится меню "OPTION" (с.30).
- 3 С помощью кнопок Δ / ∇ выберите пункт "Auto Preset", а затем нажмите кнопку **ENTER**.



Аппарат начнет сканирование FM-диапазона через 5 секунд, начиная с самого низкого значения диапазона.

Чтобы начать сканирование сразу, удерживайте клавишу **ENTER**.



- До начала сканирования можно указать номер первой предустановки, которую следует использовать, с помощью кнопок **PRESET ^ / v** от клавиш курсора (Δ / ∇) на пульте ДУ.
- Для отмены сканирования нажмите кнопку **FM**, **AM** или **RETURN**.



Номер предустановки Частота

После завершения сканирования на экране отобразится индикатор "FINISH", а затем дисплей вернется в исходное состояние.

Ручная настройка предустановок

Вручную можно сохранить до 40 FM/AM-станций (всего 40). Затем любую предустановленную станцию можно с легкостью вызвать, выбрав номер предустановки.

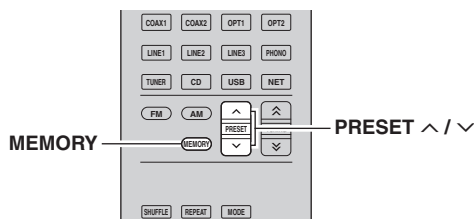

■ Сохранение радиостанции вручную

Выберите станцию вручную и сохраните ее под номером предустановки.

- 1 Следуйте инструкциям в разделе "Настройка FM/AM-радио" (с.17), чтобы настроить желаемую радиостанцию.
- 2 Удерживайте кнопку **MEMORY** более 2 секунд. При первом сохранении выбранная радиостанция будет сохранена под номером предустановки "01". После этого каждая выбранная радиостанция будет сохранена под следующим незанятым (неиспользуемым) номером предустановки, который следует за последним сохраненным номером.

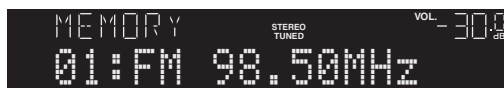

Номер предустановки



Чтобы выбрать номер предустановки для сохранения, нажмите кнопку **MEMORY** один раз после настройки на желаемую радиостанцию, нажмите кнопку **PRESET ^ / v** чтобы выбрать номер предустановки, а затем снова нажмите кнопку **MEMORY**.

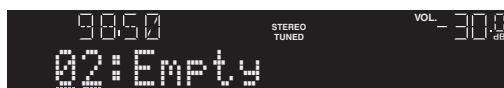

Значение "Empty" (не используется), либо выполняется сохранение частоты

Вызов предустановленной станции

Можно вызывать станции из списка предустановок, составленного вручную или автоматически.



- 1 Нажмите TUNER, чтобы выбрать “TUNER” в качестве источника входного сигнала.
- 2 Нажмите кнопку PRESET ^ / v, чтобы выбрать номер предустановки.



- Номера предустановок, для которых уже сохранены станции, будут пропущены.
- На дисплее отображается сообщение “No Presets”, если сохраненные станции отсутствуют.
- Предустановленную станцию можно выбрать напрямую с помощью цифровых клавиш на пульте ДУ во время вызова предустановки. При вводе номера предустановки, для которой не сохранено ни одной станции, на дисплее отображается сообщение “Empty”. При вводе неправильного номера отображается сообщение “Wrong Num.”.
- Если во время обычной настройки нажать цифровые клавиши на пульте ДУ, будет введена частота. Включите режим настройки “Настройка предустановки” с помощью кнопку PRESET ^ / v до нажатия цифровых клавиш.

Удаление станции из списка предустановок

Удаление радиостанций, сохраненных под номерами предустановок.

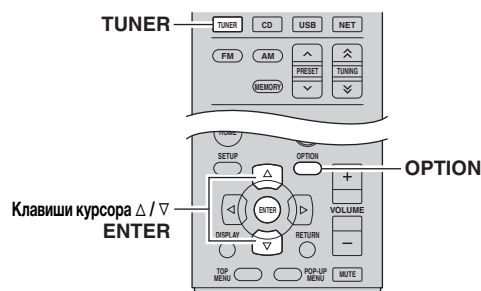

- 1 Нажмите TUNER, чтобы выбрать “TUNER” в качестве источника входного сигнала.
- 2 Нажмите кнопку OPTION.
- 3 С помощью клавиш курсора выберите “Clear Preset” и нажмите ENTER.



- 4 С помощью клавиш курсора (Δ / ▽) выберите предустановленную станцию, которую следует удалить, и нажмите кнопку ENTER.

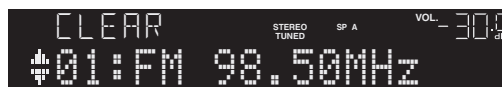

Предустановленная станция, которую следует удалить

Если предустановленная станция удалена, отображается “Cleared” и номер следующей используемой предустановки.



- 5 Повторяйте шаг 4, пока все необходимые предустановленные станции не будут удалены.
- 6 Для выхода из меню нажмите OPTION.



Вы можете удалить предустановленную станцию на передней панели.

- ① Нажмите кнопку CLEAR на передней панели.
- ② Поверните регулятор SELECT/ENTER, чтобы выбрать предустановленную станцию, которую следует удалить.
- ③ Нажмите кнопку SELECT/ENTER или CLEAR, чтобы удалить предустановленную станцию.

Настройка Radio Data System

Radio Data System — это система передачи данных, используемая FM-станциями многих стран. Аппарат может получать различные типы данных Radio Data System, например “Program Service”, “Program Type”, “Radio Text” и “Clock Time”, если его настроить на станцию, транслирующую Radio Data System.

■ Отображение информации Radio Data System

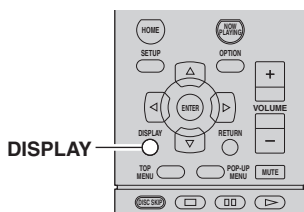

■ Автоматический прием информации о дорожном движении

Если в качестве источника входного сигнала выбран вариант “TUNER”, аппарат автоматически принимает информацию о дорожном движении. Чтобы включить эту функцию, выполняйте описанные ниже действия для настройки станции, транслирующей информацию о дорожном движении.

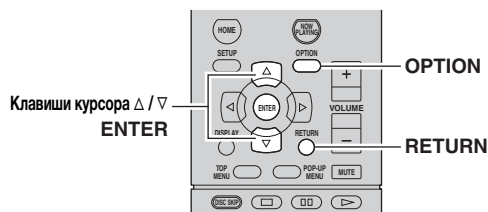

1 Настройтесь на нужную станцию, транслирующую Radio Data System.



Рекомендуется использовать “Auto Preset” для настройки станций, транслирующих Radio Data System (с.18).

2 Нажмите кнопку DISPLAY.

При каждом нажатии этой кнопки отображаемый элемент изменяется.



Название элемента

Приблизительно через 3 секунды отображается соответствующая информация для отображаемого элемента.



Информация

Program Service	Название программной службы
Program Type	Тип текущей программы
Radio Text	Информация о текущей программе
Clock Time	Текущее время
Frequency	Частота

Примечание

Сообщения “Program Service”, “Program Type”, “Radio Text” и “Clock Time” не отображаются, если радиостанция не поддерживает службу Radio Data System.

1 Если в качестве источника входного сигнала выбран вариант “TUNER”, нажмите OPTION.

2 С помощью клавиш курсора выберите “TrafficProgram” и нажмите ENTER.

Поиск станции, транслирующей информацию о дорожном движении начнется через 5 секунд.

Чтобы начать поиск немедленно, еще раз нажмите кнопку ENTER.



- Чтобы выполнить поиск вверх/вниз от текущей частоты, нажмите клавиши курсора (Δ/∇), когда отображается “READY”.
- Для отмены поиска нажмите кнопку RETURN.
- Текст в скобках обозначает индикацию на дисплее передней панели.

По окончании измерения примерно на 3 секунды появится следующая индикация.

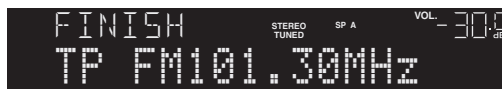

Станция, транслирующая информацию о дорожном движении (частота)

Примечание

Сообщение “TP Not Found” отображается примерно в течение 3 секунд, если станции, транслирующие информацию о дорожном движении, не найдены.

Воспроизведение музыки с iPod

С помощью кабеля USB, входящего в комплект поставки iPod, можно воспроизводить музыку с устройства iPod через данный аппарат.

Примечание

Устройство iPod может быть не определено аппаратом или некоторые его функции могут не поддерживаться в зависимости от модели или версии программного обеспечения iPod.

Предназначено для

- iPod touch (1, 2, 3, 4 и 5 поколения)
- iPod nano (2, 3, 4, 5, 6 и 7 поколения)
- iPhone 5, iPhone 4S, iPhone 4, iPhone 3GS, iPhone 3G, iPhone
- iPad (4 поколения), iPad mini, iPad (3 поколения), iPad 2, iPad

(по состоянию на август 2013 г.)

Подключение устройства iPod

Подключите iPod к аппарату с помощью кабеля USB, входящего в комплект поставки iPod.

1 Подключите кабель USB к iPod.

2 Подключите кабель USB к гнезду USB.

Аппарат (вид спереди)

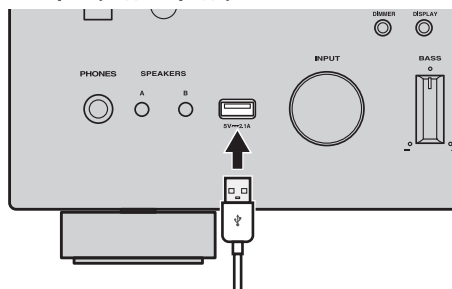

Устройство iPod заряжается, когда оно подключено аппарату. Если аппарат установлен в режим ожидания, когда от него заряжается устройство iPod, оно будет продолжать заряжаться (до 4 часов).

Если для параметра “NET Standby” (с.32) в меню “SETUP” установлено значение “On”, процесс зарядки будет продолжаться без ограничений.

Примечание

Отключайте устройство iPod от разъема USB, если оно не используется.

Воспроизведение содержимого iPod

Для управления содержимым iPod и запуска воспроизведения необходимо выполнить следующие действия.

Примечание

Вместо символов, которые не поддерживаются аппаратом, отображается “_” (подчеркивание).

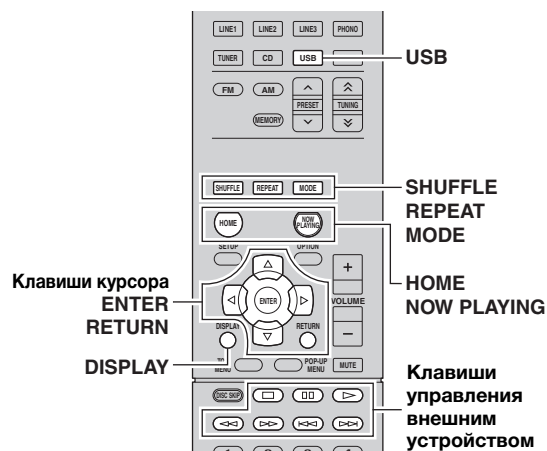

1 Нажмите **USB**, чтобы выбрать “USB” в качестве источника входного сигнала.



2 С помощью клавиш курсора выберите элемент и нажмите **ENTER**.

Если выбрана композиция, начнется ее воспроизведение, и будут отображаться данные воспроизведения.



- Для возврата к предыдущему состоянию нажмите **RETURN**.
- При многократном нажатии клавиши **DISPLAY** можно переключать данные воспроизведения на дисплее передней панели (с.29).
- Чтобы использовать iPod вручную для выбора содержимого или управления воспроизведением, переключитесь в режим простого воспроизведения (с.22).

Для управления воспроизведением используйте следующие кнопки пульта ДУ.

Клавиши управления внешним устройством	Функция
	Возобновление воспроизведения после паузы.
	Остановка воспроизведения.
	Временная остановка воспроизведения.
	Быстрый переход вперед/назад.
	Переход вперед/назад (удерживайте кнопку).
HOME	Отображение главного меню iPod.
NOW PLAYING	Отображение информации о воспроизводимой композиции.

■ Управление самим устройством iPod или пультом ДУ (простое воспроизведение)

1 Нажмите **MODE**, чтобы переключиться в режим простого воспроизведения.

Между режимом простого воспроизведения на дисплее передней панели отображается только название источника входного сигнала. Если вы подтверждаете данные воспроизведения, смотрите на экран iPod.



Если вы хотите выйти из режима простого воспроизведения, нажмите клавишу **MODE** еще раз.

2 Используйте само устройство iPod или пульт ДУ для начала воспроизведения.

Управляющие клавиши пульта ДУ	Функция	
Клавиши курсора	Выбор пункта.	
ENTER	Подтверждение выбора.	
RETURN	Возврат к предыдущему состоянию.	
Клавиши управления внешним устройством		Запуск или временная остановка воспроизведения.
		Остановка воспроизведения.
		Быстрый переход вперед/назад.
		Переход вперед/назад (удерживайте кнопку).

■ Настройки воспроизведения в случайном порядке/повторного воспроизведения

Для устройства iPod можно настроить параметры повторного воспроизведения и воспроизведения в случайном порядке.

1 Если источником входного сигнала является “USB,” нажмите клавишу **REPEAT** или **SHUFFLE** несколько раз, чтобы выбрать способ воспроизведения.

Элемент	Настройка	Функция
Repeat	Off	Выключение функции повторного воспроизведения.
	One	Повторное воспроизведение текущей песни.
	All	Повторное воспроизведение всех песен.
Shuffle	Off	Включение или выключение функции воспроизведения в случайном порядке.
	Songs	Воспроизведение песен в произвольном порядке.
	Albums	Воспроизведение альбомов в произвольном порядке.



- Режим повторного воспроизведения и воспроизведения в случайном порядке также может быть указан в меню “OPTION” (с.30).
- Работа режима повторного воспроизведения и воспроизведения в случайном порядке или его отображение на экране может отличаться в зависимости от типа или версии ПО iPod.

Воспроизведение музыки с запоминающего устройства USB

С помощью данного аппарата можно воспроизводить музыкальные файлы с запоминающего устройства USB. Для получения дополнительной информации смотрите инструкцию по эксплуатации запоминающего устройства USB.

Аппарат поддерживает запоминающие устройства USB большой емкости (формата FAT 16 или FAT 32).

Примечания

- Аппарат поддерживает файлы WAV (только формат PCM), MP3, WMA, MPEG-4 AAC и FLAC (только 1- или 2-канальное аудио).
- Аппарат совместим с частотой дискретизации до 192 кГц для файлов WAV и FLAC и 48 кГц для прочих файлов.
- Некоторые функции могут не поддерживаться в зависимости от модели или производителя запоминающего устройства USB.
- DRM-контент (управление цифровыми правами) не воспроизводится.

Подключение запоминающего устройства USB

1 Подключите запоминающее устройство USB к гнезду USB.

Аппарат (вид спереди)



Если запоминающее устройство USB содержит много файлов, их загрузка может занять некоторое время. В этом случае на дисплее передней панели отобразится "Loading...".

Примечания

- Отключайте запоминающее устройство USB от разъема USB, если оно не используется.
- Останавливайте воспроизведение с запоминающего устройства USB перед отключением его от разъема USB.
- Подключить компьютер к разъему USB аппарата нельзя.

Воспроизведение содержимого запоминающего устройства USB

Для управления содержимым запоминающего устройства USB и запуска воспроизведения выполняйте следующие действия.

Примечание

Вместо символов, которые не поддерживаются аппаратом, отображается “_” (подчеркивание).

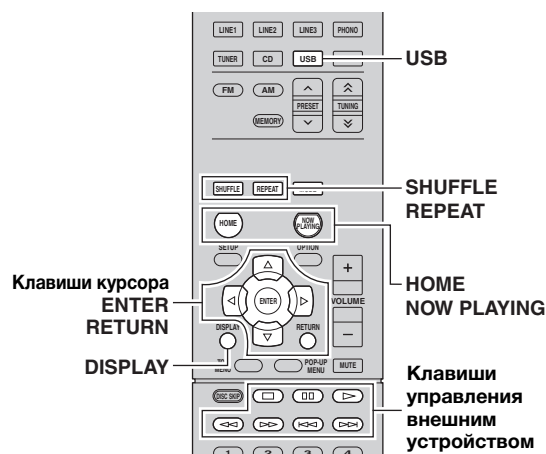

1 Нажмите USB, чтобы выбрать "USB" в качестве источника входного сигнала.



2 С помощью клавиш курсора выберите элемент и нажмите ENTER.

Если выбрана композиция, начнется ее воспроизведение, и будут отображаться данные воспроизведения.





- Для возврата к предыдущему состоянию нажмите RETURN.
- При многократном нажатии клавиши DISPLAY можно переключать данные воспроизведения на дисплее передней панели (с.29).
- Если выбран файл, который не поддерживается данным аппаратом, символ появится над именем файла.

Для управления воспроизведением используйте следующие кнопки пульта ДУ.

Клавиши управления внешним устройством	Функция
	Возобновление воспроизведения после паузы.
	Остановка воспроизведения.
	Временная остановка воспроизведения.
	Быстрый переход вперед/назад.
HOME	Отображение главного меню устройства USB.
NOW PLAYING	Отображение информации о воспроизводимой композиции.

■ Настройки воспроизведения в случайном порядке/повторного воспроизведения

Можно настроить параметры воспроизведения в случайном порядке/повторного воспроизведения для содержимого запоминающего устройства USB.

1 Если источником входного сигнала является “USB,” нажмите клавишу REPEAT или SHUFFLE несколько раз, чтобы выбрать способ воспроизведения.

Элемент	Настройка	Функция
Repeat	Off	Выключение функции повторного воспроизведения.
	One	Повторное воспроизведение текущей песни.
	All	Повторное воспроизведение всех песен в текущем альбоме (папке).
Shuffle	Off	Включение или выключение функции воспроизведения в случайном порядке.
	On	Воспроизведение песен текущего альбома (папки) в произвольном порядке.



Режим повторного воспроизведения и воспроизведения в случайном порядке также может быть указан в меню “OPTION” (с.30).

Воспроизведение музыки на медиа-серверах (ПК/NAS)

С помощью аппарата можно воспроизводить музыкальные файлы на компьютере или DLNA-совместимом сетевом хранилище данных.

Примечания

- Для использования этой функции данный аппарат и ПК должны быть подключены к одному и тому же маршрутизатору (с.13). Вы можете проверить, правильно ли назначены устройству сетевые параметры (например, IP-адрес), в пункте “Information” (с.32) меню “SETUP”.
- Аппарат поддерживает воспроизведение файлов WAV (только формат PCM), MP3, WMA, MPEG-4 AAC и FLAC.
- Аппарат совместим с частотами дискретизации до 192 кГц для файлов WAV и FLAC и 48 кГц для прочих файлов.
- Для воспроизведения файлов FLAC необходимо установить на ПК серверное ПО, поддерживающее совместное использование FLAC-файлов через DLNA, или использовать сетевое хранилище данных, поддерживающее файлы FLAC.

Настройка общего доступа к музыкальным файлам

Для воспроизведения музыкальных файлов, хранящихся на вашем ПК, с помощью данного аппарата необходимо настроить общий доступ к файлам мультимедиа между аппаратом и компьютером (Windows Media Player 11 или более поздняя версия). Здесь, в качестве примера, показана настройка Windows Media Player в Windows 7.

1 Запустите Windows Media Player 12 на своем ПК.

2 Выберите “Поток” и нажмите “Включить потоковую передачу мультимедиа.”
Ниже показано окно панели управления ПК.

(в качестве примера приводится версия на англ. языке)

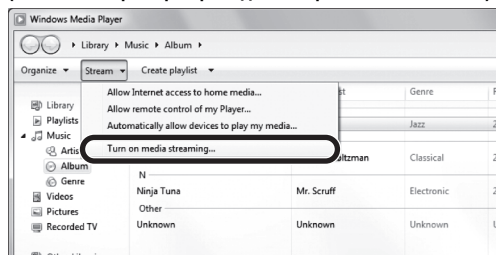

3 Выберите пункт “Включить потоковую передачу мультимедиа.”

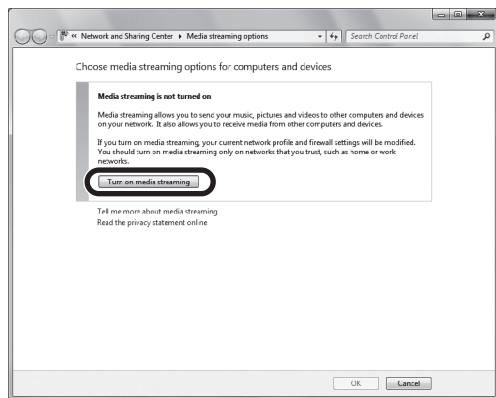

4 Выберите пункт “Разрешено” из раскрывающегося списка рядом с “R-N500”.

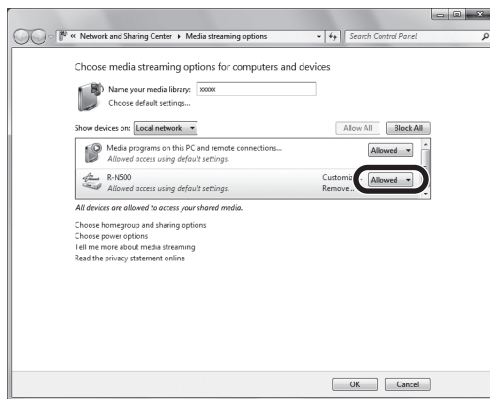

5 Нажмите кнопку “ОК”, чтобы выйти.



Подробнее о настройке общего доступа к файлам мультимедиа см. в разделе справки по Windows Media Player.

• Для Windows Media Player 11

- ① Запустите Windows Media Player 11 на своем ПК.
- ② Выберите “Библиотека” и нажмите “Общий доступ к файлам мультимедиа.”
- ③ Установите флажок “Открыть общий доступ к моим файлам мультимедиа”, выберите значок “R-N500” и нажмите кнопку “Разрешить”.
- ④ Нажмите “ОК”, чтобы выйти.

• Сетевое хранилище данных или ПК с установленным другим серверным ПО DLNA

Настройте параметры общего доступа к файлам мультимедиа в соответствии с инструкциями по эксплуатации устройства или ПО.

Воспроизведение музыкального контента на ПК

Для управления музыкальным содержимым ПК и запуска воспроизведения выполняйте следующие действия.

Примечание

Вместо символов, которые не поддерживаются аппаратом, отображается “_” (подчеркивание).

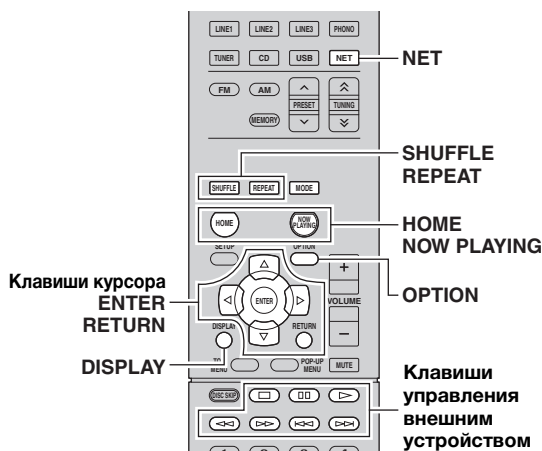

- 1 Несколько раз нажмите кнопку NET для выбора “SERVER” в качестве источника входного сигнала.



Имя музыкального сервера



Если на ПК выполняется воспроизведение музыкального файла, выбранного с аппарата, отображаются данные воспроизведения.

- 2 С помощью клавиш курсора (Δ / ▽) выберите музыкальный сервер и нажмите ENTER.

- 3 С помощью клавиш курсора выберите элемент и нажмите ENTER.

Если выбрана композиция, начнется ее воспроизведение, и будут отображаться данные воспроизведения.



- Для возврата к предыдущему состоянию нажмите RETURN.
- При многократном нажатии клавиши DISPLAY можно переключать данные воспроизведения на дисплее передней панели (с.29).
- Если выбран файл, который не поддерживается данным аппаратом, символ появится над именем файла.

Для управления воспроизведением используйте следующие кнопки пульта ДУ.

Клавиши управления внешним устройством	Функция
	Возобновление воспроизведения после паузы.
	Остановка воспроизведения.
	Временная остановка воспроизведения.
	Быстрый переход вперед/назад.
HOME	Отображение корневого каталога музыкального сервера.
NOW PLAYING	Отображение информации о воспроизводимой композиции.



Также можно использовать DLNA-совместимый Digital Media Controller контроллер цифровых носителей для управления воспроизведением. Подробнее см. в разделе “DMC Control” (с.32).

■ Настройки воспроизведения в случайном порядке/повторного воспроизведения

Можно настроить параметры воспроизведения в случайном порядке/повторного воспроизведения для музыки на ПК.

- 1 Если источником входного сигнала является “SERVER,” нажмите клавишу REPEAT или SHUFFLE несколько раз, чтобы выбрать способ воспроизведения.

Элемент	Настройка	Функция
Repeat	Off	Выключение функции повторного воспроизведения.
	One	Повторное воспроизведение текущей песни.
	All	Повторное воспроизведение всех песен в текущем альбоме (папке).
Shuffle	Off	Включение или выключение функции воспроизведения в случайном порядке.
	On	Воспроизведение песен текущего альбома (папки) в произвольном порядке.



Режим повторного воспроизведения и воспроизведения в случайном порядке также может быть указан в меню “OPTION” (с.30).

Прслушивание Интернет-радио

Прслушивание интернет-радиостанций возможно в любой точке мира.

Примечания

- Для использования этой функции аппарат должен быть подключен к Интернету (с.13). Вы можете проверить, правильно ли назначены устройству сетевые параметры (например, IP-адрес), в пункте “Information” (с.32) меню “SETUP”.
- Прием некоторых интернет-радиостанций может быть невозможен.
- Аппарат использует базу данных интернет-радиостанций vTuner.
- Данная служба может быть отключена без уведомления.

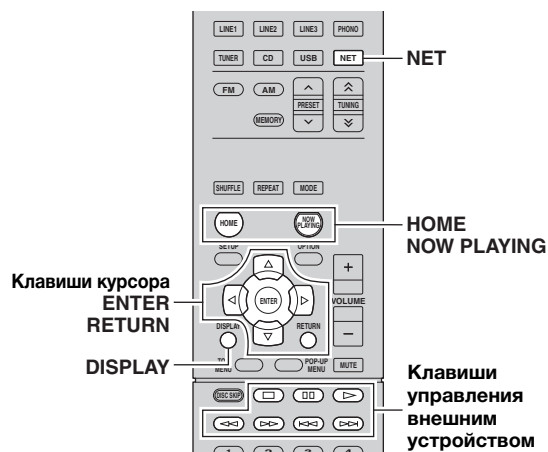

- Для возврата к предыдущему состоянию нажмите RETURN.
- При многократном нажатии клавиши DISPLAY можно переключать данные воспроизведения на дисплее передней панели (с.29).
- Если вы зайдете на следующий сайт со своего компьютера, вы сможете сохранить любимые Интернет-радиостанции в папке “Закладки”.
 - Перед сохранением Интернет-радиостанции воспроизведите ее на данном устройстве.
 - Для создания учетной записи, которая требуется для сохранения, необходим идентификатор vTuner ID данного аппарата (MAC-адрес данного аппарата) и адрес электронной почты. Подтвердить идентификатор vTuner ID данного аппарата можно в разделе “Information” раздела “Network Setup (меню SETUP)” (с.32). <http://yradio.vtuner.com/>
- Используйте кнопку управления внешним устройством (□), чтобы остановить воспроизведение.
- В зависимости от станции некоторая информация может быть недоступна.

1 Несколько раз нажмите кнопку NET для выбора “NET RADIO” в качестве источника входного сигнала.

Список радиостанций появится на дисплее передней панели.



2 С помощью клавиш курсора выберите элемент и нажмите ENTER.

Если выбрана Интернет-радиостанция, начнется ее воспроизведение, и будут отображаться данные воспроизведения.



Для отображения списка радиостанций во время воспроизведения нажмите клавишу HOME. Для возврата к данным воспроизведения нажмите клавишу NOW PLAYING.

Воспроизведение музыки iTunes/iPod по сети (AirPlay)

Функция AirPlay позволяет воспроизводить музыку с iTunes/iPod на данном аппарате через сеть.



Примечание

Для использования этой функции данный аппарат и ПК или iPod должны быть подключены к одному и тому же маршрутизатору (с.13). Вы можете проверить, правильно ли назначены устройству сетевые параметры (например, IP-адрес), в пункте "Information" (с.32) меню "SETUP".

AirPlay работает с iPhone, iPad и iPod touch с iOS 4.3.3 или более поздней версии, Mac с OS X Mountain Lion, и Mac и ПК с iTunes 10.2.2 или более поздней версии.
(по состоянию на август 2013 г.)

Воспроизведение музыкального контента с iTunes/iPod

Для воспроизведения на аппарате музыки с Tunes/iPod выполните следующие действия.

1 Включите аппарат, запустите на ПК приложение iTunes или откройте экран воспроизведения на iPod.

Если iTunes/iPod распознает устройство, появится значок AirPlay ().

iTunes (пример)



iPod (пример)

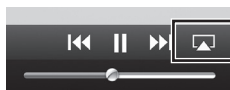

Примечание

Если значок не появляется, проверьте правильность подключения ПК/iPod к маршрутизатору.

2 В iTunes/iPod выберите значок AirPlay и укажите устройство (сетевое имя устройства) в качестве устройства для вывода звука.

iTunes (пример)



iPod (пример)



Сетевое имя аппарата

3 Выберите песню и включите воспроизведение.

Аппарат автоматически выбирает "AirPlay" в качестве источника входного сигнала и начинает воспроизведение. Данные воспроизведения отображаются на дисплее передней панели.







- При многократном нажатии клавиши DISPLAY можно переключать данные воспроизведения на дисплее передней панели (с.29).
- Чтобы аппарат включался автоматически при начале воспроизведения через iTunes или iPod, установите для параметра "NET Standby" (с.32) в меню "SETUP" значение "On".
- Можно редактировать сетевое имя (имя аппарата в сети), отображаемое на iTunes/iPod, используя параметр "Network Name" (с.33) в меню "SETUP".
- Если выбрать другой источник сигнала во время воспроизведения, на iTunes/iPod воспроизведение будет остановлено автоматически.
- Регулировать громкость воспроизведения аппарата можно через iTunes/iPod. Чтобы отключить управление громкостью с iTunes/iPod задайте для параметра "Vol.Interlock" (с.30) в меню "OPTION" значение "Off".

Предупреждение

- При использовании органов управления iTunes/iPod для регулировки громкости громкость воспроизведения может оказаться неожиданно высокой. Это может привести к повреждению аппарата или колонок. Если громкость внезапно возрастет во время воспроизведения, немедленно остановите воспроизведение на iTunes/iPod.

Для управления воспроизведением используйте следующие кнопки пульта ДУ.

Клавиши управления внешним устройством		Возобновление воспроизведения после паузы.
		Остановка воспроизведения.
		Временная остановка воспроизведения.
		Быстрый переход вперед/назад.
Repeat		Изменение параметров повторного воспроизведения
Shuffle		Изменение параметров воспроизведения в случайном порядке

Примечание

Чтобы управлять воспроизведением на iTunes с помощью пульта дистанционного управления устройства, следует предварительно выбрать соответствующие настройки для iTunes.

iTunes (в качестве примера приводится версия на английском языке)



Установите этот флажок

Переключение информации на дисплее передней панели

Если в качестве источника входного сигнала выбрано устройство USB или сетевой источник, можно переключать данные воспроизведения на дисплее передней панели.

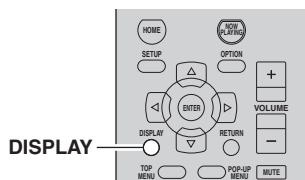

1 Нажмите кнопку DISPLAY.

При каждом нажатии этой кнопки отображаемый элемент изменяется.



Название элемента

Приблизительно через 3 секунды отображается соответствующая информация для отображаемого элемента.



Информация

Источник ввода	Элемент
USB (iPod) SERVER AirPlay	Song (название композиции), Artist (имя исполнителя), Album (название альбома), Time
NET RADIO	Song (название композиции), Album (название альбома), Station (название станции), Time

Настройка параметров воспроизведения для различных источников воспроизведения (меню OPTION)

Можно настроить отдельные параметры воспроизведения для различных источников воспроизведения. Данное меню позволяет легко настраивать параметры во время воспроизведения.

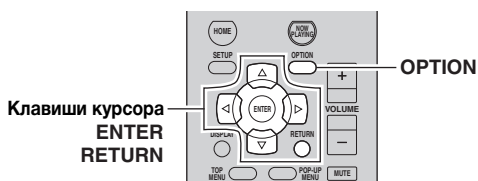

1 Нажмите кнопку OPTION.



2 С помощью клавиш курсора выберите элемент и нажмите ENTER.



Чтобы вернуться к предыдущему состоянию во время выполнения операций с меню, нажмите клавишу RETURN.

3 С помощью клавиш курсора (< / >) выберите параметр.

4 Для выхода из меню нажмите OPTION.

Элементы меню OPTION



Доступные элементы меню меняются в зависимости от выбранного источника входного сигнала.

Элемент	Функция	Стр.
Volume Trim	Корректировка разницы в громкости между источниками входного сигнала.	30
Signal Info	Отображение информации об аудиосигнале.	30
Auto Preset	Автоматическое сохранение FM-радиостанций с сильным сигналом в качестве предустановленных.	18
Clear Preset	Удаление радиостанций, сохраненных под номерами предустановок.	19
TrafficProgram	Автоматический поиск станции, транслирующей информацию о дорожном движении.	20
Repeat	Настройка параметров повторного воспроизведения для устройства iPod, запоминающего устройства USB или медиа-сервера.	22, 24, 26
Shuffle	Настройка параметров воспроизведения в случайном порядке для устройства iPod, запоминающего устройства USB или медиа-сервера.	22, 24, 26
Vol.Interlock	Включение/отключение управления громкостью с iTunes/iPod через AirPlay.	30

■ Volume Trim

Корректировка разницы в громкости между источниками входного сигнала. Если вас не устраивает разница в громкости перед переключением между источниками входного сигнала, вы можете откорректировать ее с помощью этой функции.



Данная настройка применяется отдельно к каждому источнику входного сигнала.

■ Диапазон настр.

От -10,0 dB до +10,0 dB (с шагом 0,5 dB)

■ По умолчанию

0,0 dB

■ Signal Info

Отображение информации об аудиосигнале.

■ Возможные значения

FORMAT	Аудиоформат входного сигнала.
CHAN	Если входной сигнал отличается от двухканального аудио, появится обозначение “---.”
SAMPL	Число выборок в секунду во входном цифровом сигнале.



Для переключения информации на дисплее передней панели нажмите клавиши курсора (Δ / ▽) несколько раз.

■ Vol.Interlock

Включение/отключение управления громкостью с iTunes/iPod через AirPlay.

■ Настройки

Off	Отключение управления громкостью через iTunes/iPod.
Ltd (по умолчанию)	Включение управления громкостью через iTunes/iPod в ограниченном диапазоне (от -80,0 дБ до 0,0 дБ и отключение звука).
Full	Включение управления громкостью через iTunes/iPod в полном диапазоне (от -80,0 дБ до +16,5 дБ и отключение звука).

Настройка различных функций (меню SETUP)

На аппарате можно настраивать различные функции.

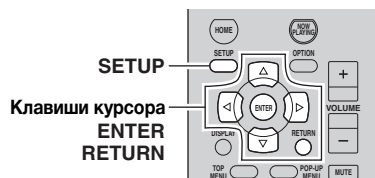

1 Нажмите кнопку SETUP.



2 С помощью клавиш курсора (Δ / ▽) выберите меню.



3 Нажмите кнопку ENTER.



4 С помощью клавиш курсора (◀ / ▶) выберите параметр и нажмите ENTER.



Чтобы вернуться к предыдущему состоянию во время выполнения операций с меню, нажмите клавишу RETURN.

5 Для выхода из меню нажмите клавишу SETUP.

Элементы меню SETUP

Элемент меню	Функция	Стр.
Information	Отображение информации о сети на данном аппарате.	32
IP Address	Настройка сетевых параметров (таких как IP-адрес).	32
MAC Filter	Установка фильтра MAC-адреса для ограничения доступа к аппарату со стороны других сетевых устройств.	32
DMC Control	Этот параметр определяет, разрешить ли DLNA-совместимому контроллеру цифровых носителей (DMC) управлять воспроизведением.	32
NET Standby	Эта настройка определяет возможность включения данного аппарата с помощью команд других сетевых устройств.	32
Network Name	Позволяет редактировать сетевое имя (имя аппарата в сети), отображаемое на других сетевых устройствах.	33
Update	Обновление встроенного программного обеспечения через сеть.	33
Max Volume	Установка максимальной громкости, чтобы звук не был слишком громким.	33
Initial Volume	Установка начальной громкости во время включения данного ресивера.	33
AutoPowerStdby	Установка периода времени для функции автоматического перехода в режим ожидания.	33
ECO Mode	Включение/выключение эко-режима (режима энергосбережения).	33
DC OUT	Выбор режима подачи питания через гнездо DC OUT.	33

Network Setup

Конфигурация сетевых настроек.

Information

Отображение информации о сети на данном аппарате.

NewFwAvailable	Появляется при наличии обновления встроенного ПО данного аппарата (с.39).
STATUS	Статус подключения к гнезду NETWORK
MAC	MAC-адрес.
IP	IP адрес
SUBNET	Маска подсети.
GTWY	IP-адрес шлюза по умолчанию.
DNS P	IP-адрес основного сервера DNS.
DNS S	IP-адрес дополнительного сервера DNS.
VTUNER	Идентификатор Интернет-радио (vTuner)

IP Address

Настройка сетевых параметров (таких как IP-адрес).

DHCP

Эта настройка определяет, будет ли использоваться сервер DHCP.

Off	Сервер DHCP не используется. Настройте сетевые параметры вручную. Подробная информация приведена в разделе “Ручная настройка сети”.
On (по умолчанию)	Используется сервер DHCP для автоматического получения сетевых параметров (например, IP-адреса).

Ручная настройка сети

1 Установите для параметра “DHCP” значение “Off”.

2 С помощью клавиш курсора (Δ / ▽) выберите тип параметра.

Address	Установка IP-адреса.
Subnet Mask	Установка маски подсети.
Default Gateway	Установка IP-адреса шлюза по умолчанию.
DNS Server(P)	Установка IP-адреса основного сервера DNS.
DNS Server(S)	Установка IP-адреса дополнительного сервера DNS.

3 С помощью клавиш курсора (◀ / ▶) выберите расположение редактирования.



(Пример: IP-адрес)

С помощью клавиш курсора (◀ / ▶) переключайтесь между сегментами (Address1, Address2...) адреса.

4 С помощью клавиш курсора (Δ / ▽) или цифровых клавиш измените значение.

5 Для выхода из меню нажмите SETUP.

MAC Filter

Установка фильтра MAC-адреса для ограничения доступа к аппарату со стороны других сетевых устройств.

Filter

Включение или выключение фильтра MAC-адреса.

Off (по умолчанию)	Выключение фильтра MAC-адреса.
On	Включение фильтра MAC-адреса. В пункте “MAC Address 01–10” укажите MAC-адреса сетевых устройств, которым разрешен доступ к аппарату.

Настройки фильтра MAC-адреса

1 Установите для параметра “Filter” значение “On”.

2 С помощью клавиш курсора (Δ / ▽) выберите номер MAC-адреса (от 01 до 10).

3 С помощью клавиш курсора (◀ / ▶) переместите расположение редактирования, а с помощью клавиш курсора (Δ / ▽) выберите значение.

4 Для выхода из меню нажмите SETUP.



При использовании “AirPlay” (с.28) и “DMC Control” (с.32) ограничение доступа сетевых устройств невозможно, независимо от фильтра MAC-адреса.

DMC Control

Этот параметр определяет, разрешить ли DLNA-совместимому контроллеру цифровых носителей (DMC) управлять воспроизведением.

Disable	Не разрешает контроллерам цифровых носителей управлять воспроизведением.
Enable (по умолчанию)	Разрешает контроллерам цифровых носителей управлять воспроизведением.



Контроллер цифровых носителей (DMC) — это устройство, способное управлять другими сетевыми устройствами через сеть. Когда эта функция включена, можно управлять воспроизведением на аппарате с помощью контроллеров цифровых носителей (таких как Windows Media Player 12) в той же сети.

NET Standby

Эта настройка определяет возможность включения аппарата с помощью команд других сетевых устройств (сетевой режим ожидания).

Off (по умолчанию)	Выключение функции режима ожидания сети.
On	Включение функции режима ожидания сети. (Аппарат потребляет больше электроэнергии по сравнению с режимом “Off”.)

■ Network Name

Позволяет редактировать сетевое имя (имя аппарата в сети), отображаемое на других сетевых устройствах.

1 Выберите "Network Name".



2 Нажмите клавишу ENTER, чтобы открыть экран редактирования имени.



Сетевое имя

3 С помощью клавиш курсора (◀ / ▶) переместите расположение редактирования, а с помощью клавиш курсора (△ / ▽) выберите символ.



4 Чтобы подтвердить новое имя, нажмите ENTER.

5 Для выхода из меню нажмите SETUP.

■ Update

Обновление встроенного программного обеспечения через сеть.

Perform Update	Запуск процесса обновления встроенного программного обеспечения аппарата. Подробнее см. в разделе "Обновление встроенного программного обеспечения аппарата через сеть" (с.39).
Version	Отображение версии встроенного программного обеспечения, установленного на аппарате.
ID	Отображение системного идентификационного кода.

Max Volume

Установка максимальной громкости, чтобы звук не был слишком громким.

Диапазон настр.

От -30,0 dB до +15,0 dB (с шагом в 5,0 dB), +16,5 dB

По умолчанию

+16,5 dB

Initial Volume

Установка начальной громкости во время включения ресивера.

Off (по умолчанию)	Установка для уровня громкости значения, при котором аппарат был в последний раз переведен в режим ожидания.
Mute	Установка приглушения выводимого устройством звука.
От -80,0 dB до +16,5 dB (с шагом 0,5 dB)	Установка определенного уровня громкости.

AutoPowerStdby

Установка периода времени для функции автоматического перехода в режим ожидания. Если в течение заданного периода времени аппарат не используется, он автоматически переходит в режим ожидания.

Off	Выключение автоматического перехода аппарата в режим ожидания.
2 hours, 4 hours, 8 hours (по умолчанию), 12 hours	Перевод аппарата в режим ожидания, если он не используется в течение заданного периода времени. Например, при выборе значения "2 hours" аппарат переходит в режим ожидания, если он не используется в течение 2 часов.



Перед переходом аппарата в режим ожидания на дисплее передней панели появляется сообщение "AutoPowerStdby" и начинается обратный отсчет.

ECO Mode

Включение/выключение эко-режима (режима энергосбережения).

Эко-режим позволяет снизить энергопотребление аппарата.

Off (по умолчанию)	Выключение эко-режима.
On	Включение эко-режима.

Примечания

- Обязательно нажмите ENTER, чтобы перезагрузить аппарат после выбора настройки. Новая настройка вступит в силу после перезапуска аппарата.
- Дисплей передней панели может стать тусклым, если для параметра "ECO Mode" установлено значение "On".
- Если требуется воспроизводить аудио на высокой громкости, установите для параметра "ECO Mode" значение "Off".

DC OUT

Настройка параметров гнезда DC OUT.

Power Mode

Выбор режима подачи питания на аудио- и видеоборудование Yamaha, подключенное к гнезду DC OUT.

Cont (по умолчанию)	Подача питания через гнездо DC OUT осуществляется постоянно, независимо от состояния питания аппарата (Вкл./Режим ожидания).
Sync	Подача питания через гнездо DC OUT осуществляется, только когда аппарат находится во включенном состоянии.

Настройка системных параметров (меню **ADVANCED SETUP**)

Настройка системных параметров аппарата с помощью дисплея передней панели.

1 Выключите аппарат.

2 Удерживая кнопку **RETURN** на передней панели, нажмите кнопку \uparrow (питание).

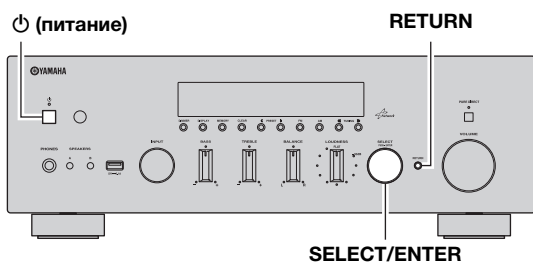

3 Поверните регулятор **SELECT/ENTER**, чтобы выбрать элемент.

4 Нажмите кнопку **SELECT/ENTER**, чтобы выбрать настройку.

5 Нажмите кнопку \uparrow (питание), чтобы выключить аппарат, а затем включите его снова.

Новые настройки вступят в силу.

Элементы меню **ADVANCED SETUP**

Элемент	Функция	Стр.
SP IMP.	Изменение значения импеданса колонок.	34
REMOTE ID	Выбор идентификационного кода ДУ аппарата.	34
INIT	Восстановление значений по умолчанию.	35
UPDATE	Обновление встроенного программного обеспечения.	35
VERSION	Проверка текущей версии встроенного программного обеспечения аппарата.	35

Изменение значения импеданса колонок (**SP IMP.**)

SP IMP. " 8ΩMIN

Изменение настроек сопротивления колонок аппарата в зависимости от сопротивления подключенных колонок.

Настройки

4 Ω MIN	Выберите эту опцию при подключении к данному аппарату колонок на 4 Ом.
8 Ω MIN (по умолчанию)	Выберите эту опцию при подключении к аппарату колонок на 8 Ом или выше.

Выбор идентификационного кода пульта ДУ (**REMOTE ID**)

REMOTE ID " ID2

Измените идентификационный код пульта ДУ аппарата так, чтобы он совпадал с идентификационным кодом пульта ДУ (по умолчанию: ID2). При использовании нескольких ресиверов Yamaha AV можно установить для каждого пульта ДУ уникальный идентификационный код, соответствующий его ресиверу.

Настройки

ID1, ID2 (по умолчанию)

■ Изменение идентификационного кода пульта ДУ

1 Для выбора значения ID1, удерживая клавишу ID, одновременно удерживайте цифровую клавишу "1" в течение более 3 секунд.

Для выбора значения ID2, удерживая клавишу ID, одновременно удерживайте цифровую клавишу "2" в течение более 3 секунд.

Если сохранение кода пульта ДУ выполнено успешно, на дисплее передней панели появится сообщение "Rem: Success".

Если на дисплее передней панели появится сообщение "Rem: Fail", сохранение не выполнено. Повторите процедуру с шага 1.



Зарегистрированные коды пульта ДУ (с.36) сохранятся, даже если будет изменен идентификационный код ДУ.

Восстановление настроек по умолчанию (INIT)

INIT " " " CANCEL

Восстановление настроек по умолчанию для аппарата.

Возможные значения

ALL	Восстановление настроек по умолчанию для аппарата.
CANCEL	Отмена инициализации.

Обновление встроенного программного обеспечения (UPDATE)

UPDATE " " " USB

При необходимости будет появляться новое встроенное программное обеспечение, включающее дополнительные функции и усовершенствования изделия. Обновления можно загрузить с нашего веб-сайта. Если аппарат подключен к Интернету, то можно загрузить встроенное ПО через сеть. Подробные данные приведены в информации к обновлению.

■ Процедура обновления встроенного ПО

Не выполняйте эту процедуру, если не требуется обновление встроенного ПО. Перед обновлением встроенного программного обеспечения обязательно прочитайте информацию, поставляемую вместе с обновлениями.

- 1 **Нажмите клавишу SELECT/ENTER несколько раз, чтобы выбрать "USB" или "NETWORK", а затем нажмите DISPLAY, чтобы начать обновление встроенного ПО.**

Возможные значения

USB	Обновление встроенного ПО с использованием запоминающего устройства USB.
NETWORK	Обновление встроенного программного обеспечения через сеть.



При обнаружении аппаратом через сеть новой версии встроенного программного обеспечения появится сообщение "NewFwAvailable" как элемент меню "Information" в разделе "Network Setup". в этом случае можно обновить встроенное программное обеспечение данного аппарата, выполнив процедуру, описанную в разделе "Обновление встроенного программного обеспечения аппарата через сеть" (с.39).

Проверка версии встроенного программного обеспечения (VERSION)

VERSION " " " XX.XX

Проверка текущей версии встроенного программного обеспечения аппарата.



- Версию встроенного программного обеспечения можно также проверить в пункте "Update" (с.33) меню "SETUP".
- Отображение версии встроенного программного обеспечения может произойти с некоторой задержкой.

Управление внешними устройствами с помощью пульта ДУ

После сохранения кода ДУ внешних устройств, пульт ДУ аппарата можно использовать для управления внешними устройствами (такими как CD-проигрыватели).

Примечания

- Управлять внешними устройствами, не имеющими сенсора дистанционного управления, невозможно.
- Убедитесь в том, что для идентификационного кода ДУ внешнего устройства установлено значение “ID1”. Если выбран любой другой идентификационный код, пульт ДУ может работать некорректно.
- Если из пульта ДУ аппарата вынимаются батарейки на период более 2 минут, заданный код может быть сброшен. В таком случае следует вставить новые батарейки и снова зарегистрировать код.

Сохранение кода пульта ДУ для телевизора

Установив код дистанционного управления для телевизора, вы сможете управлять им с помощью пульта ДУ данного аппарата.



Также можно зарегистрировать код ДУ телевизора на клавиши выбора входа (с.37). В этом случае можно использовать клавиши курсора или цифровые клавиши для управления телевизором (для некоторых моделей телевизоров такая функция может быть недоступна).



3 Нажмите кнопку TV.

4 Используйте цифровые клавиши, чтобы ввести 4-значный код пульта ДУ.

Если сохранение кода пульта ДУ выполнено успешно, на дисплее передней панели появится сообщение “Rem: Success”.

Если на дисплее передней панели появится сообщение “Rem: Fail”, сохранение не выполнено. Повторите процедуру с шага 2.

■ Управление телевизором

После установки кода ДУ для телевизора им можно управлять с помощью клавиш управления телевизором независимо от выбранного источника входного сигнала на аппарате.

Клавиши управления телевизором	INPUT	Переключение видеовходов телевизора.
	MUTE	Приглушение аудиовыхода телевизора.
	TV VOL	Регулировка громкости телевизора.
	TV CH	Переключение каналов телевизора
	TV	Включение/выключение телевизора.

1 Код дистанционного управления для вашего телевизора см. в разделе “СПИСОК КОДОВ ДИСТАНЦИОННОГО УПРАВЛЕНИЯ” (в конце данного руководства).



При наличии нескольких кодов ДУ сначала установите первый код в списке. Если он не будет функционировать, попробуйте установить другие коды.

2 Нажмите CODE SET с помощью тонкого предмета, например шариковой ручки.

Выполняйте каждый из следующих шагов в течение 1 минуты. В противном случае настройка будет отменена. В этом случае повторите операции с шага 2.

Сохранение кодов пульта ДУ для управления воспроизводящими устройствами

Установив коды дистанционного управления для воспроизводящих устройств, вы сможете управлять ими с помощью пульта ДУ данного аппарата. Кроме того, с помощью кнопок выбора входа можно переключать устройства воспроизведения, управляемые с пульта ДУ, поскольку кнопкам назначены соответствующие коды устройств.



Управление воспроизводящим устройством

После установки кода ДУ для воспроизводящего устройства им можно управлять с помощью следующих клавиш, выбрав соответствующий источник входного сигнала или сцену.

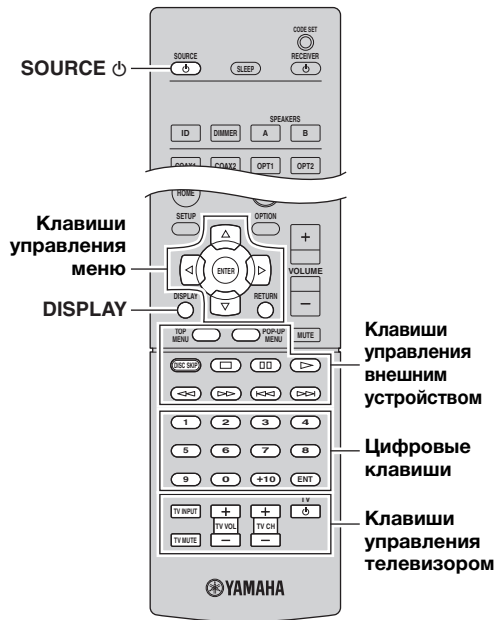

- 1 Код дистанционного управления для вашего воспроизводящего устройства см. в разделе “СПИСОК КОДОВ ДИСТАНЦИОННОГО УПРАВЛЕНИЯ” (в конце данного руководства).**



При наличии нескольких кодов ДУ сначала установите первый код в списке. Если он не будет функционировать, попробуйте установить другие коды.

- 2 Нажмите CODE SET с помощью тонкого предмета, например шариковой ручки.**
Выполняйте каждый из следующих шагов в течение 1 минуты. В противном случае настройка будет отменена. В этом случае повторите операции с шага 2.
- 3 Нажмите клавишу выбора источника входного сигнала.**
Например, для установки кода пульта ДУ для воспроизводящего устройства, подключенного к гнезду CD, нажмите клавишу CD.

- 4 Используйте цифровые клавиши, чтобы ввести 4-значный код пульта ДУ.**
Если сохранение кода пульта ДУ выполнено успешно, на дисплее передней панели появится сообщение “Rem: Success”.
Если на дисплее передней панели появится сообщение “Rem: Fail”, сохранение не выполнено. Повторите процедуру с шага 2.

SOURCE		Включение и выключение воспроизводящего устройства.
Кнопки управления меню	Кнопки курсора	Выбор пункта.
	ENTER	Подтверждение выбранного пункта.
	RETURN	Возврат к предыдущему состоянию.
DISPLAY		Переключение информации на дисплее.
Кнопки управления внешним устройством	TOP MENU	Отображение главного меню.
	POP-UP MENU	Отображение всплывающего меню.
		Остановка воспроизведения.
		Временная остановка воспроизведения.
		Запуск воспроизведения выбранной песни или видео.
		Переход вперед/назад (удерживайте кнопку).
		Быстрый переход вперед/назад.
Цифровые клавиши		Ввод числовых значений.
Кнопки управления телевизором		Управление телевизором (с.36).

Примечание

Эти клавиши работают только при наличии соответствующей функции на воспроизводящем устройстве и возможности управлять ею с помощью инфракрасного пульта дистанционного управления.

Сброс кодов пульта ДУ

Можно сбросить коды пульта ДУ, заданные для каждой из клавиш выбора источника входного сигнала до значений, предустановленных производителем.



1 Нажмите CODE SET с помощью тонкого предмета, например шариковой ручки.
Выполняйте каждый из следующих шагов в течение 1 минуты. В противном случае настройка будет отменена. В этом случае повторите операции с шага 1.

2 Нажмите кнопку SETUP.

3 С помощью цифровых клавиш введите "9981".

Если сохранение кода пульта ДУ выполнено успешно, на дисплее передней панели появится сообщение "Rem: Success".

Если на дисплее передней панели появится сообщение "Rem: Fail", сохранение не выполнено. Повторите процедуру с шага 1.

Обновление встроенного программного обеспечения аппарата через сеть

При необходимости будет появляться новое встроенное программное обеспечение, включающее дополнительные функции и усовершенствования изделия. Если аппарат подключен к Интернету, то можно загрузить встроенное ПО через сеть и обновить его.

Примечания

- Не управляйте аппаратом и не отключайте кабель питания или сетевой кабель во время обновления встроенного программного обеспечения. Обновление встроенного программного обеспечения может длиться 20 и более минут (в зависимости от скорости Интернет-соединения).
- Если аппарат подключен к беспроводной сети через адаптер беспроводной сети, то, в зависимости от состояния беспроводного подключения, обновление по сети может быть невозможно. В этом случае обновление встроенного программного обеспечения следует производить с использованием запоминающего устройства USB (с.35).



Можно также обновить встроенное программное обеспечение с помощью запоминающего устройства USB из меню “ADVANCED SETUP” (с.35).

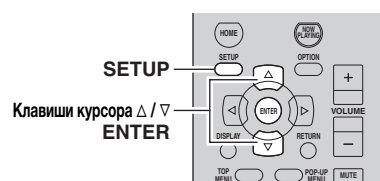

1 Нажмите кнопку **SETUP**.

2 С помощью клавиш курсора выберите “Network Setup” и нажмите **ENTER**.

3 С помощью клавиш курсора выберите “Information” и нажмите **ENTER**.

При обнаружении новой версии встроенного программного обеспечения на дисплее передней панели появится сообщение “NewFwAvailable”.



4 Для возврата к предыдущему состоянию нажмите клавишу **RETURN**.

5 С помощью клавиш курсора выберите “Update” и нажмите **ENTER**.



6 Для запуска процесса обновления встроенного программного обеспечения нажмите клавишу **ENTER**.

Аппарат перезагрузится, и начнется процесс обновления встроенного программного обеспечения.



Чтобы отменить операцию и отказаться от обновления встроенного программного обеспечения нажмите **SETUP**.

7 Если на дисплее передней панели появится сообщение “UPDATE SUCCESS”, нажмите клавишу **⏻** (питание) на передней панели.

Обновление встроенного программного обеспечения завершено.

Поиск и устранение неисправностей

Если этот аппарат работает неправильно, см. таблицу ниже. В случае, если проблема не указана в таблице или проблему не удалось устранить, переведите аппарат в режим ожидания, отсоедините кабель питания и обратитесь к ближайшему авторизованному дилеру или в сервисный центр Yamaha.

■ Неисправности общего характера

Возможная неисправность	Вероятная причина	Метод устранения	Смотрите стр.
Аппарат не включается.	Схема защиты сработала 3 раза подряд. Если аппарат находится в таком состоянии, при попытке включения питания будет мигать индикатор режима ожидания.	В качестве меры предосторожности возможность включения питания заблокирована. Обратитесь к ближайшему дилеру или в сервисный центр Yamaha для проведения ремонта.	—
	Кабель питания не подключен или вилка не полностью вставлена в розетку.	Надежно подключите кабель питания.	—
	Неправильные настройки сопротивления.	Установите правильное сопротивление для динамиков.	11
	Сработала защитная цепь (из-за короткого замыкания и т. д.).	Убедитесь, что провода динамиков не соприкасаются друг с другом, и снова включите питание данного аппарата.	10
	Аппарат подвергся воздействию сильного электрического напряжения от внешних источников (например, молнии или сильного статического разряда).	Переведите аппарат в режим ожидания, отсоедините кабель питания, снова подсоедините его примерно через 30 секунд, затем используйте в обычном режиме.	—
Нет звука	Неправильно подсоединен входной или выходной кабель.	Правильно подсоедините кабели. Если неисправность не была устранена, используемые кабели, возможно, имеют дефекты.	10
	Не выбран подходящий источник ввода.	Выберите подходящий источник ввода с помощью селектора INPUT на передней панели (или одной из клавиш выбора источника на пульте ДУ).	14
	Выбрано неверное положение переключателя SPEAKERS A/B.	Включите соответствующие динамики SPEAKERS A или SPEAKERS B.	14
	Подключение динамика не закреплено.	Закрепите подключение.	10
	Выходной сигнал приглушен.	Отключите приглушение.	8
	Значение параметра “Максимальная громкость” или “Начальная громкость” слишком мало.	Увеличьте значение параметра.	33
	Компонент, соответствующий выбранному источнику ввода, выключен или не воспроизводится.	Включите компонент и убедитесь в его работоспособности.	—
	Аудиовыход устройства, подключенного к цифровому аудиовходу (гнезда COAXIAL 1-2/ OPTICAL 1-2), установлен в положение, отличное от PCM.	Установите аудиовыход подключенного устройства в положение PCM.	—

Возможная неисправность	Вероятная причина	Метод устранения	Смотрите стр.
Внезапное пропадание звука.	Сработала защитная цепь (из-за короткого замыкания и т. д.).	Настройте импеданс, соответствующий используемым колонкам.	11
		Убедитесь, что провода динамиков не соприкасаются друг с другом, и снова включите питание данного аппарата.	10
	Аппарат перегрелся.	Убедитесь, что отверстия на верхней крышке не заблокированы.	—
	Функция автоматического перехода в режим ожидания выключила данный аппарат.	Измените параметр автоматического перехода в режим ожидания (пункт "AutoPowerStandby" в меню "SETUP") на более длительный период или отключите его.	34
Слышен звук только от одного динамика.	Кабели подключены неправильно.	Правильно подсоедините кабели. Если неисправность не была устранена, используемые кабели, возможно, имеют дефекты.	10
	Неправильное положение регулятора BALANCE.	Настройте звуковой баланс с помощью регулятора BALANCE.	15
Недостаточное количество низких частот и отсутствие окружающего звучания.	Не соблюдена полярность подключения проводов (+ и -) со стороны усилителя или динамиков.	Подключите провода динамиков с соблюдением полярности (+ и -).	10
Слышен "гудящий" шум.	Кабели подключены неправильно.	Плотно вставьте штекеры аудио. Если неисправность не была устранена, используемые кабели, возможно, имеют дефекты.	10
	Отсутствует соединение проигрывателя и разъема GND.	Установите подключение GND между проигрывателем и данным аппаратом.	10
Низкий уровень громкости при воспроизведении записи.	Запись воспроизводится на проигрывателе со звукоснимающей головкой MC.	Подключите проигрыватель к аппарату через усилитель звуковой головки MC.	—
Ухудшаются характеристики звука при прослушивании с использованием наушников, подключенных к проигрывателю компакт-дисков или магнитофонной деке, подключенным к данному аппарату.	Выключено питание аппарата или аппарат находится в режиме ожидания.	Включите питание аппарата.	14
Низкий уровень звука.	Включена функция регулировки громкости.	Уменьшите уровень громкость, переведите регулятор LOUDNESS в положение FLAT и снова отрегулируйте уровень громкости.	15

■ Тюнер

Возможная неисправность		Вероятная причина	Метод устранения	Смотрите стр.
FM	Слышится шум во время приема стереофонической FM-радиостанции.	Шум может быть вызван определенными характеристиками самих стереофонических FM-трансляций, когда передающая антенна находится очень далеко или от антенны поступает слишком слабый сигнал.	Проверьте подключения антенны. Воспользуйтесь высококачественной направленной FM-антенной.	12
			Переключитесь в монофонический режим.	17
	Искажение звука, невозможно добиться лучшего приема даже с использованием хорошей FM-антенны.	Многолучевая интерференция.	Отрегулируйте расположение антенны для исключения многолучевой интерференции.	—
	Невозможно настроиться на желаемую радиостанцию в режиме автоматической настройки.	Очень слабый сигнал передающей радиостанции.	Воспользуйтесь высококачественной направленной FM-антенной.	12
Попробуйте настроиться на станцию вручную.			17	
FM/AM	Отображается сообщение NO PRESETS.	Список предустановок пуст.	Перед использованием занесите нужные радиостанции в список предустановок.	18
	Отображается сообщение WRONG STATION.	Введена неправильная частота диапазона FM/AM.	Введите частоту, на которой производится трансляция.	17
AM	Невозможно настроиться на желаемую радиостанцию в режиме автоматической настройки.	Слабый сигнал или ослаблены соединения антенны.	Закрепите соединения AM-антенны и измените ориентацию для лучшего приема.	—
			Попробуйте настроиться на станцию вручную.	17
	Автоматическое создание предустановок не работает.	Автоматическое создание предустановок для AM-станций недоступно.	Создайте предустановки вручную.	18
	Слышится шум с потрескиванием и шипением.	Шумы могут быть вызваны молнией, флуоресцентной лампой, мотором, термостатом или другим электрическим оборудованием.	Используйте наружную антенну и заземляющий провод. Это ослабит помехи, но полностью избавиться от всех помех очень сложно.	—
Слышится шум с гудением и воем.	Поблизости работает телевизор.	Отодвиньте аппарат подальше от телевизора.	—	

■ USB и сеть

Возможная неисправность	Вероятная причина	Метод устранения	Смотрите стр.
Аппарат не обнаруживает устройство USB.	Устройство USB ненадежно подключено к гнезду USB.	Выключите аппарат, повторно подключите устройство USB, а затем снова включите аппарат.	—
	Формат файловой системы устройства USB не соответствует FAT16 или FAT32.	Используйте устройства USB формата FAT16 или FAT32.	—
Невозможен просмотр папок и файлов на USB-устройстве.	Данные, содержащиеся на USB-носителе, защищены шифрованием.	Используйте USB-носитель без функции шифрования.	—
Не работает функция сети.	Параметры сети (IP-адрес) не получены надлежащим образом.	Включите функцию DHCP на используемом маршрутизаторе и установите для параметра “DHCP” в меню “SETUP” этого аппарата значение “On”. При желании настроить параметры сети вручную следует убедиться, что используемый IP-адрес не используется другими сетевыми устройствами в вашей сети.	32
Аппарат не обнаруживает ПК.	Неверная настройка совместного использования носителей.	Настройте параметры совместного использования и выберите данный аппарат в качестве устройства, которому предоставляется доступ к совместному использованию музыкального контента.	—
	Некоторые программы защиты данных, установленные на ПК, блокируют доступ аппарата к ПК.	Проверьте настройки программ защиты данных, установленных на ПК.	—
	Аппарат и ПК не находятся в одной сети.	Проверьте соединения сети и настройки маршрутизатора, чтобы аппарат и ПК были подключены к одной сети.	13
	В аппарате включен фильтр MAC-адресов.	Отключите фильтр MAC-адресов в разделе “MAC Filter” в меню “SETUP” или укажите MAC-адрес своего компьютера, чтобы ему был предоставлен доступ к аппарату.	32
Находящиеся на ПК файлы не просматриваются или не воспроизводятся.	Файлы не поддерживаются этим аппаратом или медиа-сервером.	Используйте формат файлов, поддерживаемый аппаратом и медиа-сервером. Сведения о поддерживаемых аппаратом форматах файлов см. в разделе “Воспроизведение музыки на медиа-серверах (ПК/NAS)”.	25
Не воспроизводится интернет-радио.	Выбранная интернет-радиостанция в текущий момент недоступна.	Возможно, возникли проблемы на радиопередающей станции, либо вещание было прекращено. Попробуйте включить эту станцию позже или выберите другую станцию.	—
	Выбранная интернет-радиостанция в текущий момент вещает тишину.	Некоторые интернет-радиостанции вещают тишину в течение определенных периодов в течение дня. Попробуйте включить эту станцию позже или выберите другую станцию.	—
	Доступ к сети ограничен настройками брандмауэров сетевых устройств (например, настройками маршрутизатора и т. п.).	Проверьте настройки брандмауэров сетевых устройств. Воспроизведение интернет-радио возможно только в том случае, если данные проходят через порт, назначенный каждой радиостанцией. Номер порта изменяется в зависимости от радиостанции.	—
Приложение для смартфонов и планшетов “NP Controller” не может обнаружить аппарат.	В аппарате включен фильтр MAC-адресов.	Отключите фильтр MAC-адресов в разделе “MAC Filter” в меню “Network Setup” или укажите MAC-адрес своего смартфона или планшета, чтобы ему был предоставлен доступ к аппарату.	32
	Аппарат и смартфон или планшет находятся в разных сетях.	Проверьте соединения сети и настройки маршрутизатора, чтобы аппарат и смартфон/планшет были подключены к одной сети.	—
Сбой обновления встроенного программного обеспечения через сеть.	В зависимости от состояния сети обновление может быть невозможно.	Обновите встроенное ПО через сеть еще раз или используйте запоминающее устройство USB.	35

■ Пульт ДУ

Возможная неисправность	Вероятная причина	Метод устранения	Смотрите стр.
Пульт ДУ не работает или работает неправильно.	Неправильная дистанция или угол.	Управление с помощью пульта ДУ можно осуществлять в пределах 6 м от аппарата и при наклоне пульта не более 30 градусов по отношению к оси между пультом и передней панелью.	9
	Прямые солнечные лучи или свет (от флуоресцентной лампы инверторного типа и т. д.) попадают на сенсор ДУ данного аппарата.	Измените расположение данного аппарата.	—
	Слабое напряжение батареек.	Замените все батарейки.	—
	Идентификаторы пульта ДУ и данного аппарата не совпадают.	Измените идентификатор пульта ДУ или аппарата.	34
	Неправильно задан управляющий код пульта ДУ.	Введите другой код того же производителя согласно разделу “СПИСОК КОДОВ ДИСТАНЦИОННОГО УПРАВЛЕНИЯ” в конце этого руководства.	—
	Даже если управляющий код задан правильно, существует несколько моделей, которые не реагируют на пульт ДУ.	Для компонентов воспользуйтесь прилагаемым пультом ДУ.	—
	Не нажата клавиша выбора источника входного сигнала, соответствующая управляемому компоненту.	Нажмите клавишу выбора источника входного сигнала, соответствующую управляемому компоненту, и нажмите необходимые клавиши на пульте ДУ.	—

Сообщения об ошибках на дисплее передней панели

Сообщение	Вероятная причина	Метод устранения
Access denied	Получен отказ в доступе к ПК.	Настройте параметры совместного использования и выберите аппарат в качестве устройства, которому предоставляется доступ к совместному использованию музыкального контента (с.25).
Access error	Аппарат не может получить доступ к устройству USB.	Выключите аппарат, а затем повторно подключите устройство USB. Если проблема сохранится, попробуйте другое USB-устройство.
	Аппарат не может получить доступ к устройству iPod.	Выключите iPod и включите его повторно.
	Подключенный iPod не поддерживается аппаратом.	Используйте iPod, поддерживаемый аппаратом (с.21).
	Возникла проблема с каналом передачи сигналов от сети к аппарату.	Убедитесь, что маршрутизатор и модем включены. Проверьте соединение между аппаратом и маршрутизатором (или концентратором) (с.13).
Check SP Wires	Короткое замыкание в цепи кабеля колонок.	Скрутите оголенные провода кабелей и надлежащим образом подключите их к аппарату и колонкам.
No content	В выбранной папке нет файлов для воспроизведения.	Выберите папку, содержащую файлы, которые поддерживаются аппаратом.
No device	Аппарату не удастся обнаружить USB-устройство.	Выключите аппарат, а затем повторно подключите устройство USB. Если проблема сохранится, попробуйте другое USB-устройство.
	Аппарату не удастся обнаружить устройство iPod.	Выключите iPod и включите его снова.
Please wait	Аппарат выполняет подготовку к сетевому подключению.	Подождите, пока исчезнет это сообщение. Если аппарат не реагирует на протяжении 3 и более минут, выключите и повторно включите его.
RemID Mismatch	Идентификационные коды аппарата и пульта ДУ не совпадают.	Измените идентификационный код аппарата или пульта ДУ (с.34).
Unable to play	По неизвестной причине аппарат не может воспроизвести песни, записанные на iPod.	Проверьте данные песен. Если они не воспроизводятся на самом iPod, данные песен или область хранения могут быть повреждены.
	По каким-то причинам аппарат не может воспроизвести песни, сохраненные на ПК.	Проверьте, поддерживается ли аппаратом формат файлов, которые вы пытаетесь воспроизвести. Сведения о поддерживаемых аппаратом форматах см. в разделе “Воспроизведение музыки на медиа-серверах (ПК/NAS)” (с.25). Если формат поддерживается, при этом аппарат не может воспроизвести никакие файлы, сеть может быть перегружена интенсивным трафиком, в результате чего прерывается воспроизведение.
Version error	Сбой обновления встроенного программного обеспечения.	Обновите встроенное программное обеспечение еще раз.

Товарные знаки



Надписи “Made for iPod,” “Made for iPhone” и “Made for iPad” означают, что электронное устройство предназначено для подключения к устройствам iPod, iPhone или iPad соответственно и сертифицировано разработчиком на соответствие стандартам технических характеристик компании Apple. Компания Apple не несет ответственности за работу данного устройства или его соответствие стандартам безопасности и регулятивным нормам.

Обратите внимание, что использование этого устройства вместе с iPod, iPhone или iPad может повлиять на эффективность беспроводного соединения.

AirPlay, iPad, iPhone, iPod, iPod nano и iPod touch являются товарными знаками компании Apple Inc., зарегистрированными в США и других странах.



Fraunhofer Institut
Integrierte Schaltungen

Лицензия на технологию кодировки аудиосигнала MPEG Layer-3 предоставлена компанией Fraunhofer IIS and Thomson.



DLNA™ и DLNA CERTIFIED™ являются зарегистрированными товарными знаками Digital Living Network Alliance. Все права защищены. Несанкционированное использование строго запрещено.

Windows™

Windows является зарегистрированным товарным знаком Microsoft Corporation в США и других странах.

Internet Explorer, Windows Media Audio и Windows Media Player являются зарегистрированными товарными знаками или товарными знаками Microsoft Corporation в США и других странах.

Android™

Android является товарным знаком Google Inc.



Данный ресивер поддерживает сетевые соединения.

Технические характеристики

РАЗДЕЛ АУДИО

- Минимальная выходная мощность RMS
(от 20 Гц до 20 кГц, 0,04% ПКГ, 8 Ω) 80 Вт + 80 Вт
- Динамическая мощность на канал (IHF)
(8/6/4/2 Ω) 105/125/150/178 Вт
- Максимальная мощность на канал [только европейские модели]
(1 кГц, 0,7% ПКГ, 4 Ω) 105 Вт
- Мощность по стандарту МЭК [только европейские модели]
(1 кГц, 0,04% ПКГ, 8 Ω) 84 Вт
- Диапазон мощности
(0,06% ПКГ, 40 Вт, 8 Ω) от 10 Гц до 50 кГц
- Коэффициент демпфирования (SPEAKERS A)
1 кГц, 8 Ω 150 или более
- Максимальная эффективная выходная мощность (JEITA)
[Только модель для Азии и общая модель.]
(1 кГц, 10% ПКГ, 8 W) 115 Вт
- Чувствительность на входе/входное сопротивление
PHONO (MM) 3,5 мВ/47 кΩ
Проигрыватель компакт-дисков и т. д. 200 мВ/47 кΩ
- Максимальный входной сигнал
PHONO (MM) (1 кГц, 0,003% ПКГ) 60 мВ или более
Проигрыватель компакт-дисков и т. д. (1 кГц, 0,5% ПКГ)
..... 2,2 В или больше
- Выходной уровень/выходное сопротивление
CD и пр. (Входной сигнал 1 кГц, 200 мВ)
REC OUT 200 мВ/1,0 кΩ
Выход сабвуфера 4,0 В/1,2 кΩ
Предельная частота 90 Гц
CD и пр. (Входной сигнал 1 кГц, 200 мВ, 8 Ω)
PHONES 410 мВ/470 Ω
- Частотная характеристика
Проигрыватель компакт-дисков и т. д.
(от 20 Гц до 20 кГц) 0 ± 0,5 дБ
CD и пр., функция PURE DIRECT включена
(от 10 Гц до 100 кГц) 0 ± 1,0 дБ
- Отклонение выравнивания по RIAA
PHONO (MM) ± 0,5 дБ
- Полный коэффициент гармоник
PHONO (MM) для REC
(от 20 Гц до 20 кГц, 3 В) 0,025% или менее
CD и пр. для SPEAKERS
(от 20 Гц до 20 кГц, 40,0 Вт, 8 Ω) 0,015% или менее
- Отношение сигнал/шум (сеть IHF-A)
PHONO (MM)
(5 мВ укороченный тракт сигнала) 87 дБ или более
CD и пр., функция PURE DIRECT включена
(200 мВ укороченный тракт сигнала) 100 дБ или более
- Остаточный шум (сеть IHF-A) 30 мкВ
- Разнесение каналов
Проигрыватель компакт-дисков и т. д.
(5,1 кΩ укороченный тракт сигнала, 1/10 кГц)
..... 65/50 дБ или больше
- Характеристики регулировки тембра
BASS
Усиление/отсечение (20 Гц) ± 10 дБ
Частота перехода 350 Гц
TREBLE
Усиление/отсечение (20 кГц) ± 10 дБ
Частота перехода 3,5 кГц
- Контроль громкости с плавной регулировкой
Ослабление (1 кГц) -30 дБ
- Погрешность следования усиления
(от +16,5 до -80 дБ) 0,5 дБ или менее
- Цифровой вход
OPTICAL
COAXIAL
Поддержка интервала аудиовыборки от 32 кГц до 192 кГц

РАЗДЕЛ FM

- Диапазон настройки
[Модели для США и Канады] от 87,5 до 107,9 МГц
[Модель для Азии и для всех стран]
..... от 87,5/87,50 до 108,0/108,00 МГц
[Модели для Великобритании, Европы, Кореи и Австралии]
..... от 87,50 до 108,00 МГц
- Номинальная чувствительность – 50 дБ
(IHF, 1 кГц, 100% MOD.)
Моно 3,0 мкВ (20,8 дБч)
- Отношение сигнал/шум (IHF)
Моно/стерео 71 дБ/69 дБ
- Нелинейные искажения (1 кГц)
Моно/стерео 0,3%/0,5%
Вход антенны 75 Ω несбалансированный

РАЗДЕЛ AM

- Диапазон настройки
[Модели для США и Канады] от 530 до 1710 кГц
[Модель для Азии и для всех стран]
..... от 530/531 до 1710/1611 кГц
[Модели для Великобритании, Европы, Кореи и Австралии]
..... от 531 до 1611 кГц

ОБЩИЕ ХАРАКТЕРИСТИКИ

- Питание
[Модели для США и Канады]
..... 120 В переменного тока, 60 Гц
[Общая модель]
..... 110—120/220—240 В переменного тока, 50/60 Гц
[Модель для Кореи] 220 В переменного тока, 60 Гц
[Модель для Австралии] 240 в переменного тока, 50 Гц
[Модели для Великобритании и Европы]
..... 230 в переменного тока, 50 Гц
[Модель для Азии] 220-240 В переменного тока, 50/60 Гц
- Потребляемая мощность 190 Вт
- Потребляемая мощность в режиме ожидания 0,1 Вт или менее
- Сетевой режим ожидания 2,0 Вт (типичный)
- Максимальная потребляемая мощность
[Только общая модель] 380 Вт
- Размеры (Ш × В × Г) 435 × 151 × 387 мм
- Вес 9,8 кг

*Технические характеристики могут изменяться без уведомления.

Индекс

A			
Автоматическая предустановка станции (FM-радио).....	18	Клавиша NOW PLAYING (Интернет-радио)	27
Автоматический режим ожидания (меню SETUP).....	33	Клавиша NOW PLAYING (ПК/NAS).....	26
B		Клавиша NOW PLAYING (iPod).....	21
Батарейки	9	Клавиша OPTION.....	8
B		Клавиша SETUP.....	8
Взаимоблокировка громкости (меню OPTION)	30	Клавиша SLEEP	16
Воспроизведение в случайном порядке		Контроллер цифровых носителей (DMC)	32
(запоминающее устройство USB).....	24	M	
Воспроизведение в случайном порядке (ПК/NAS).....	26	Маска подсети (Information, меню SETUP).....	32
Воспроизведение в случайном порядке (iPod).....	22	Маска подсети (IP Address, меню SETUP).....	32
Воспроизведение содержимого запоминающего		Меню ADVANCED SETUP	34
устройства USB	23	Меню OPTION	30
Воспроизведение содержимого ПК	25	Меню SETUP	31
Воспроизведение содержимого iPod	21	Монофонический прием (FM-радио).....	17
Воспроизведение содержимого iPod (AirPlay).....	28	H	
Воспроизведение содержимого iTunes (AirPlay).....	28	Настройка общего доступа к файлам мультимедиа.....	25
Воспроизведение содержимого NAS	25	Настройка FM/AM-радио	17
Выбор предустановленной станции (FM/AM-радио).....	19	Настройка Radio Data System	20
Г		Наушники	4
Гнездо AUDIO	7, 10	O	
Гнездо COAXIAL	7, 10	Обновление встроенного ПО	39
Гнездо DC OUT	7	Обновление встроенного ПО (по сети)	35, 39
Гнездо OPTICAL	7	Обновление встроенного ПО (USB)	35
Гнездо PHONES	4	Окно информации (дисплей передней панели)	6
Гнездо REC (REC OUT).....	10	Основная операция воспроизведения	14
Гнездо USB	4	P	
Д		Передачик сигнала пульта ДУ (пульт ДУ)	8
Диапазон пульта ДУ	9	Переименование (сетевое имя)	33
З		Переключение информации	
Задняя панель (названия компонентов и их функции)	7	(дисплей передней панели).....	29
Запоминающее устройство USB большой емкости.....	23	Повторное воспроизведение	
Зарядка iPod.....	21	(запоминающее устройство USB)	24
И		Повторное воспроизведение (ПК/NAS)	26
Импеданс колонок	11, 34	Повторное воспроизведение (iPod).....	22
Индикатор (названия компонентов и их функции)	6	Подключение AM-антенны	12
Индикатор колонок (дисплей передней панели)	6	Подключение аудиоустройства	10
Индикатор питания (на передней панели)	4	Подключение воспроизводящего устройства.....	10
Информация о дорожном движении		Подключение записывающего устройства.....	10
(Radio Data System)	20	Подключение запоминающего устройства USB.....	23
Информация о сигнале.....	30	Подключение кабеля колонок	11
Информация о Radio Data System.....	20	Подключение колонки с двухканальным усилением.....	11
К		Подключение колонки с помощью кабеля Bi-wire	11
Кабель CAT-5	13	Подключение маршрутизатора.....	13
Клавиша выбора источника входного сигнала.....	8	Подключение ПК	13
Клавиша DISPLAY	4, 8, 29	Подключение силового кабеля	13
Клавиша HOME (запоминающее устройство USB)	23	Подключение FM-антенны	12
Клавиша HOME (Интернет-радио).....	27	Подключение iPod.....	21
Клавиша HOME (ПК/NAS)	26	Подключение NAS	
Клавиша HOME (iPod).....	21	(сетевое устройство хранения данных)	13
Клавиша MODE	8	Предустановка станций (FM/AM-радио)	18
Клавиша MUTE	8	Проверка версии встроенного ПО	33, 35
Клавиша NOW PLAYING		Прослушивание Интернет-радио	27
(запоминающее устройство USB).....	23	Прослушивание AM-радио	17
		Прослушивание FM-радио	17
		Простое воспроизведение (iPod).....	22
		Пульт ДУ (названия компонентов и их функции).....	8

Р		И	
Режим непосредственного воспроизведения.....	14	ID (Network Setup, меню SETUP).....	33
Ручная предустановка станций (FM/AM-радио)	18	In.Trim (Volume Trim, меню OPTION)	30
С		Information (Network Setup, меню SETUP)	32
Сброс настроек (пульт ДУ)	38	INIT (меню ADVANCED SETUP).....	35
Сведения о сети	32	Initial Volume (меню SETUP)	33
Сетевое подключение.....	13	Input Trim (Volume Trim, меню OPTION).....	30
Сетевой кабель.....	13	IP Address (Information, меню SETUP)	32
Сетевой кабель STP.....	13	IP Address (Network Setup, меню SETUP).....	32
Сообщения об ошибках.....	45	L	
Состояние (Information, меню SETUP)	32	LOUDNESS (Регулировка тембра).....	15
Сохранение кода пульта ДУ (воспроизводящее устройство)	36	M	
Т		MAC Address (Information, меню SETUP)	32
Таймер сна	16	MAC Address (MAC Filter, меню SETUP)	32
У		MAC Filter (Network Setup, меню SETUP).....	32
Управление воспроизводящими устройствами (пульт дистанционного управления)	36	Max Volume (меню SETUP).....	33
Ф		N	
Формат аудиофайлов (запоминающее устройство USB)	23	NET Standby (Network Setup, меню SETUP).....	32
Формат аудиофайлов (ПК/NAS).....	25	Network Name (Network Setup, меню SETUP)	33
Ц		Network Setup (меню SETUP)	32
Цифровая клавиша	8	Network Update (Network Setup, меню SETUP).....	33
Ш		NewFwAvailable	39
Шлюз.....	32	P	
А		Perform Update (Network Setup, меню SETUP)	33
AirPlay	28	Power Mode (DC OUT, меню SETUP)	33
Auto Preset (FM-радио, меню OPTION)	18	Program Service (Radio Data System).....	20
AutoPowerStdby (меню SETUP).....	33	Program Type (Radio Data System).....	20
В		PURE DIRECT.....	14
BALANCE (Регулировка тембра)	15	R	
BASS (Регулировка тембра)	15	Radio Data System (FM-радио)	20
С		Radio Text (Radio Data System).....	20
CHAN (Signal Info, меню OPTION)	30	REMOTE ID (меню ADVANCED SETUP)	34
Clear Preset (FM-радио, меню OPTION).....	19	S	
Clock Time (Radio Data System)	20	SAMPL (Signal Info, меню OPTION).....	30
D		Signal Info (меню OPTION).....	30
DC OUT (меню SETUP)	33	SP IMP. (меню ADVANCED SETUP).....	34
Default Gateway (Information, меню SETUP)	32	T	
Default Gateway (IP Address, меню SETUP)	32	TONE CONTROL	15
DHCP (IP Address, меню SETUP)	32	TP (Traffic Program).....	20
Dimmer (дисплей передней панели).....	6	Traffic Program (FM-радио, меню OPTION)	20
DLNA	25	TREBLE (Регулировка тембра).....	15
DMC Control (Network Setup, меню SETUP).....	32	U	
DNS Server (Information, меню SETUP)	32	UPDATE (меню ADVANCED SETUP).....	35
DNS Server (IP Address, меню SETUP)	32	Update (Network Setup, меню OPTION).....	33
E		V	
ECO Mode (меню SETUP)	33	VERSION (меню ADVANCED SETUP)	35
F		Version (Network Setup, меню SETUP)	33
Filter (MAC Filter, меню SETUP)	32	Vol.Interlock (меню OPTION).....	30
FORMAT (Signal Info, меню OPTION).....	30	Volume Trim (меню OPTION)	30
		vTuner ID (Information, меню SETUP).....	32

- **Information about software**
- **Information sur le logiciel**
- **Information uber Software**
- **Information om programvara**
- **Informazioni sul software**
- **Información sobre el software**
- **Informatie over software**
- **Информация о программном обеспечении**

This product uses the following free software.
For information (copyright, etc) about each software, read the original sentences stated below.

- **About ASN.1 object dumping code**

ASN.1 object dumping code, copyright Peter Gutmann <pgut001@cs.auckland.ac.nz>, based on ASN.1 dump program by David Kemp <dpkemp@missi.nsc.mil>, with contributions from various people including Matthew Hamrick <hamrick@rsa.com>, Bruno Couillard <bcouillard@chrysalis-its.com>, Hallvard Furuseth <h.b.furuseth@usit.uio.no>, Geoff Thorpe <geoff@raas.co.nz>, David Boyce <d.boyce@isode.com>, John Hughes <john.hughes@entegrity.com>, Life is hard, and then you die <ronald@trustpoint.com>, Hans-Olof Hermansson <hans-olof.hermansson@postnet.se>, Tor Rustad <Tor.Rustad@bbs.no>, Kjetil Barvik <kjetil.barvik@bbs.no>, James Sweeny <jsweeny@us.ibm.com>, and several other people whose names I've misplaced.

This code grew slowly over time without much design or planning, with features being tacked on as required.

It's not representative of my normal coding style.

- **About FLAC codec Library**

Copyright © 2000,2001,2002,2003,2004,2005,2006,2007, 2008,2009 Josh Coalson

Redistribution and use in source and binary forms, with or without modification, are permitted provided that the following conditions are met:

Redistributions of source code must retain the above copyright notice, this list of conditions and the following disclaimer.

Redistributions in binary form must reproduce the above copyright notice, this list of conditions and the following disclaimer in the documentation and/or other materials provided with the distribution.

Neither the name of the Xiph.org Foundation nor the names of its contributors may be used to endorse or

promote products derived from this software without specific prior written permission.

THIS SOFTWARE IS PROVIDED BY THE COPYRIGHT HOLDERS AND CONTRIBUTORS "AS IS" AND ANY EXPRESS OR IMPLIED WARRANTIES, INCLUDING, BUT NOT LIMITED TO, THE IMPLIED WARRANTIES OF MERCHANTABILITY AND FITNESS FOR A PARTICULAR PURPOSE ARE DISCLAIMED. IN NO EVENT SHALL THE FOUNDATION OR CONTRIBUTORS BE LIABLE FOR ANY DIRECT, INDIRECT, INCIDENTAL, SPECIAL, EXEMPLARY, OR CONSEQUENTIAL DAMAGES (INCLUDING, BUT NOT LIMITED TO, PROCUREMENT OF SUBSTITUTE GOODS OR SERVICES; LOSS OF USE, DATA, OR PROFITS; OR BUSINESS INTERRUPTION) HOWEVER CAUSED AND ON ANY THEORY OF LIABILITY, WHETHER IN CONTRACT, STRICT LIABILITY, OR TORT (INCLUDING NEGLIGENCE OR OTHERWISE) ARISING IN ANY WAY OUT OF THE USE OF THIS SOFTWARE, EVEN IF ADVISED OF THE POSSIBILITY OF SUCH DAMAGE.

- **About libexpat**

Copyright © 1998, 1999, 2000 Thai Open Source Software Center Ltd and Clark Cooper

Copyright © 2001, 2002, 2003, 2004, 2005, 2006 Expat maintainers.

Permission is hereby granted, free of charge, to any person obtaining a copy of this software and associated documentation files (the "Software"), to deal in the Software without restriction, including without limitation the rights to use, copy, modify, merge, publish, distribute, sublicense, and/or sell copies of the Software, and to permit persons to whom the Software is furnished to do so, subject to the following conditions:

The above copyright notice and this permission notice shall be included in all copies or substantial portions of the Software.

THE SOFTWARE IS PROVIDED "AS IS", WITHOUT WARRANTY OF ANY KIND, EXPRESS OR IMPLIED, INCLUDING BUT NOT LIMITED TO THE WARRANTIES OF MERCHANTABILITY, FITNESS FOR A PARTICULAR PURPOSE AND NONINFRINGEMENT. IN NO EVENT SHALL THE AUTHORS OR COPYRIGHT HOLDERS BE LIABLE FOR ANY CLAIM, DAMAGES OR OTHER LIABILITY, WHETHER IN AN ACTION OF CONTRACT, TORT OR OTHERWISE, ARISING FROM, OUT OF OR IN CONNECTION WITH THE SOFTWARE OR THE USE OR OTHER DEALINGS IN THE SOFTWARE.

■ About The Independent JPEG Group's JPEG software

The Independent JPEG Group's JPEG software

Copyright © 1991-2010, Thomas G. Lane, Guido Vollbeding.

All Rights Reserved except as specified below.

The authors make NO WARRANTY or representation, either express or implied, with respect to this software, its quality, accuracy, merchantability, or fitness for a particular purpose. This software is provided "AS IS", and you, its user, assume the entire risk as to its quality and accuracy.

Permission is hereby granted to use, copy, modify, and distribute this software (or portions thereof) for any purpose, without fee, subject to these conditions:

- (1) If any part of the source code for this software is distributed, then this README file must be included, with this copyright and no-warranty notice unaltered; and any additions, deletions, or changes to the original files must be clearly indicated in accompanying documentation.
- (2) If only executable code is distributed, then the accompanying documentation must state that "this software is based in part on the work of the Independent JPEG Group".
- (3) Permission for use of this software is granted only if the user accepts full responsibility for any undesirable consequences; the authors accept NO LIABILITY for damages of any kind.

These conditions apply to any software derived from or based on the IJG code, not just to the unmodified library. If you use our work, you ought to acknowledge us.

Permission is NOT granted for the use of any IJG author's name or company name in advertising or publicity relating to this software or products derived from it. This software may be referred to only as "the Independent JPEG Group's software".

We specifically permit and encourage the use of this software as the basis of commercial products, provided that all warranty or liability claims are assumed by the product vendor.

■ About JsonCpp

Copyright © 2007-2010 Baptiste Lepilleur

Permission is hereby granted, free of charge, to any person obtaining a copy of this software and associated documentation files (the "Software"), to deal in the

Software without restriction, including without limitation the rights to use, copy, modify, merge, publish, distribute, sublicense, and/or sell copies of the Software, and to permit persons to whom the Software is furnished to do so, subject to the following conditions:

The above copyright notice and this permission notice shall be included in all copies or substantial portions of the Software.

THE SOFTWARE IS PROVIDED "AS IS", WITHOUT WARRANTY OF ANY KIND, EXPRESS OR IMPLIED, INCLUDING BUT NOT LIMITED TO THE WARRANTIES OF MERCHANTABILITY, FITNESS FOR A PARTICULAR PURPOSE AND NONINFRINGEMENT. IN NO EVENT SHALL THE AUTHORS OR COPYRIGHT HOLDERS BE LIABLE FOR ANY CLAIM, DAMAGES OR OTHER LIABILITY, WHETHER IN AN ACTION OF CONTRACT, TORT OR OTHERWISE, ARISING FROM, OUT OF OR IN CONNECTION WITH THE SOFTWARE OR THE USE OR OTHER DEALINGS IN THE SOFTWARE.

■ About Network

Copyright © 1988 Stephen Deering.

Copyright © 1992, 1993

The Regents of the University of California. All rights reserved.

Copyright © 1985, 1986, 1993

The Regents of the University of California. All rights reserved.

Redistribution and use in source and binary forms, with or without modification, are permitted provided that the following conditions are met:

1. Redistributions of source code must retain the above copyright notice, this list of conditions and the following disclaimer.
2. Redistributions in binary form must reproduce the above copyright notice, this list of conditions and the following disclaimer in the documentation and/or other materials provided with the distribution.
3. All advertising materials mentioning features or use of this software must display the following acknowledgement:

This product includes software developed by the University of California, Berkeley and its contributors.

4. Neither the name of the University nor the names of its contributors may be used to endorse or promote products derived from this software without specific prior written permission.

THIS SOFTWARE IS PROVIDED BY THE REGENTS AND CONTRIBUTORS "AS IS" AND ANY EXPRESS OR IMPLIED WARRANTIES, INCLUDING, BUT NOT LIMITED TO, THE IMPLIED WARRANTIES OF MERCHANTABILITY AND FITNESS FOR A PARTICULAR PURPOSE ARE DISCLAIMED. IN NO EVENT SHALL THE REGENTS OR CONTRIBUTORS BE LIABLE FOR ANY DIRECT, INDIRECT, INCIDENTAL, SPECIAL, EXEMPLARY, OR CONSEQUENTIAL DAMAGES (INCLUDING, BUT NOT LIMITED TO, PROCUREMENT OF SUBSTITUTE GOODS OR SERVICES; LOSS OF USE, DATA, OR PROFITS; OR BUSINESS INTERRUPTION) HOWEVER CAUSED AND ON ANY THEORY OF LIABILITY, WHETHER IN CONTRACT, STRICT LIABILITY, OR TORT (INCLUDING NEGLIGENCE OR OTHERWISE) ARISING IN ANY WAY OUT OF THE USE OF THIS SOFTWARE, EVEN IF ADVISED OF THE POSSIBILITY OF SUCH DAMAGE.

Copyright © 1982, 1986 Regents of the University of California.

All rights reserved.

Copyright © 1982, 1986, 1988 Regents of the University of California.

All rights reserved.

Redistribution and use in source and binary forms are permitted provided that the above copyright notice and this paragraph are duplicated in all such forms and that any documentation, advertising materials, and other materials related to such distribution and use acknowledge that the software was developed by the University of California, Berkeley. The name of the University may not be used to endorse or promote products derived from this software without specific prior written permission.

THIS SOFTWARE IS PROVIDED "AS IS" AND WITHOUT ANY EXPRESS OR IMPLIED WARRANTIES, INCLUDING, WITHOUT LIMITATION, THE IMPLIED WARRANTIES OF MERCHANTABILITY AND FITNESS FOR A PARTICULAR PURPOSE.

■ About PNG Reference Library

libpng versions 1.2.6, August 15, 2004, through 1.4.5, December 9, 2010, are Copyright © 2004, 2006-2010 Glenn Randers-Pehrson, and are distributed according to the same disclaimer and license as libpng-1.2.5 with the following individual added to the list of Contributing Authors

Cosmin Truta

libpng versions 1.0.7, July 1, 2000, through 1.2.5 - October 3, 2002, are Copyright © 2000-2002 Glenn Randers-Pehrson, and are distributed according to the same disclaimer and license as libpng-1.0.6 with the following individuals added to the list of Contributing Authors

Simon-Pierre Cadieux

Eric S. Raymond

Gilles Vollant

and with the following additions to the disclaimer:

There is no warranty against interference with your enjoyment of the library or against infringement.

There is no warranty that our efforts or the library will fulfill any of your particular purposes or needs. This library is provided with all faults, and the entire risk of satisfactory quality, performance, accuracy, and effort is with the user.

libpng versions 0.97, January 1998, through 1.0.6, March 20, 2000, are Copyright © 1998, 1999 Glenn Randers-Pehrson, and are distributed according to the same disclaimer and license as libpng-0.96, with the following individuals added to the list of Contributing Authors:

Tom Lane

Glenn Randers-Pehrson

Willem van Schaik

libpng versions 0.89, June 1996, through 0.96, May 1997, are Copyright © 1996, 1997 Andreas Dilger
Distributed according to the same disclaimer and license as libpng-0.88, with the following individuals added to the list of Contributing Authors:

John Bowler

Kevin Bracey

Sam Bushell

Magnus Holmgren

Greg Roelofs

Tom Tanner

libpng versions 0.5, May 1995, through 0.88, January 1996, are Copyright © 1995, 1996 Guy Eric Schalnat, Group 42, Inc.

For the purposes of this copyright and license, "Contributing Authors" is defined as the following set of individuals:

Andreas Dilger

Dave Martindale

Guy Eric Schalnat
Paul Schmidt
Tim Wegner

The PNG Reference Library is supplied “AS IS”. The Contributing Authors and Group 42, Inc. disclaim all warranties, expressed or implied, including, without limitation, the warranties of merchantability and of fitness for any purpose. The Contributing Authors and Group 42, Inc. assume no liability for direct, indirect, incidental, special, exemplary, or consequential damages, which may result from the use of the PNG Reference Library, even if advised of the possibility of such damage.

Permission is hereby granted to use, copy, modify, and distribute this source code, or portions hereof, for any purpose, without fee, subject to the following restrictions:

1. The origin of this source code must not be misrepresented.
2. Altered versions must be plainly marked as such and must not be misrepresented as being the original source.
3. This Copyright notice may not be removed or altered from any source or altered source distribution.

The Contributing Authors and Group 42, Inc. specifically permit, without fee, and encourage the use of this source code as a component to supporting the PNG file format in commercial products. If you use this source code in a product, acknowledgment is not required but would be appreciated.

■ About RC4 Algorithm

Copyright Mocana Corp 2003-2005. All Rights Reserved.

Proprietary and Confidential Material.

■ About WPA Supplicant

Copyright © 2003-2008, Jouni Malinen <j@w1.fi> and contributors

All Rights Reserved.

Redistribution and use in source and binary forms, with or without modification, are permitted provided that the following conditions are met:

1. Redistributions of source code must retain the above copyright notice, this list of conditions and the following disclaimer.
2. Redistributions in binary form must reproduce the above copyright notice, this list of conditions and the following disclaimer in the documentation and/or other materials provided with the distribution.

3. Neither the name(s) of the above-listed copyright holder(s) nor the names of its contributors may be used to endorse or promote products derived from this software without specific prior written permission.

THIS SOFTWARE IS PROVIDED BY THE COPYRIGHT HOLDERS AND CONTRIBUTORS “AS IS” AND ANY EXPRESS OR IMPLIED WARRANTIES, INCLUDING, BUT NOT LIMITED TO, THE IMPLIED WARRANTIES OF MERCHANTABILITY AND FITNESS FOR A PARTICULAR PURPOSE ARE DISCLAIMED. IN NO EVENT SHALL THE COPYRIGHT OWNER OR CONTRIBUTORS BE LIABLE FOR ANY DIRECT, INDIRECT, INCIDENTAL, SPECIAL, EXEMPLARY, OR CONSEQUENTIAL DAMAGES (INCLUDING, BUT NOT LIMITED TO, PROCUREMENT OF SUBSTITUTE GOODS OR SERVICES; LOSS OF USE, DATA, OR PROFITS; OR BUSINESS INTERRUPTION) HOWEVER CAUSED AND ON ANY THEORY OF LIABILITY, WHETHER IN CONTRACT, STRICT LIABILITY, OR TORT (INCLUDING NEGLIGENCE OR OTHERWISE) ARISING IN ANY WAY OUT OF THE USE OF THIS SOFTWARE, EVEN IF ADVISED OF THE POSSIBILITY OF SUCH DAMAGE.

■ About zlib Library

Copyright notice:

© 1995-2010 Jean-loup Gailly and Mark Adler

This software is provided ‘as-is’, without any express or implied warranty. In no event will the authors be held liable for any damages arising from the use of this software.

Permission is granted to anyone to use this software for any purpose, including commercial applications, and to alter it and redistribute it freely, subject to the following restrictions:

1. The origin of this software must not be misrepresented; you must not claim that you wrote the original software. If you use this software in a product, an acknowledgment in the product documentation would be appreciated but is not required.
2. Altered source versions must be plainly marked as such, and must not be misrepresented as being the original software.
3. This notice may not be removed or altered from any source distribution.

Do not disassemble, decompile, or reverse engineer the software included in Yamaha AV products.

**LIST OF REMOTE CONTROL CODES
LISTE DES CODES DE COMMANDE
LISTE DER FERNBEDIENUNGSCODES
LISTA ÖVER FJÄRRKONTROLLKODER**

TV		AudioTon	0161, 0282, 0342
A.R. Systems	0320	Audiovox	0058, 0179, 0194
Acme	0342	Ausind	0171
Acura	0323, 0343	Autovox	0171, 0282, 0337, 0339, 0342
ADC	0337	Aventura	0051
Admiral	0054, 0178, 0336, 0337, 0339, 0346, 0347	Awa	0277, 0282
Advent	0158	Axion	0156
Adventura	0057	Baird	0282
Adyson	0277, 0282, 0342	Bang & Olufsen	0180, 0339
Agashi	0277, 0282	Basic Line	0282, 0320, 0323, 0340, 0343, 0350
Agazi	0337	Bastide	0282, 0342
Aiko	0277, 0282, 0320, 0323, 0342, 0343	Baur	0320, 0349
Aim	0320	Bazin	0282
Aiwa	0078, 0379	Beko	0161, 0269, 0294, 0302, 0311, 0320, 0328, 0351
Akai	0050, 0055, 0109, 0159, 0181, 0277, 0282, 0320, 0323, 0340, 0343, 0349, 0350	Belcor	0008
Akiba	0320, 0340	Bell & Howell	0019, 0054
Akura	0320, 0323, 0337, 0340	Benq	0097, 0242, 0361
Alaron	0277	Beon	0320, 0349, 0350
Alba	0161, 0277, 0320, 0323, 0340, 0342, 0343, 0344, 0349, 0351, 0372, 0382	Best	0161
Albatron	0140	Bestar	0161, 0320, 0350
Alcyon	0171	BGH	0400
Alleron	0059	Binatone	0282, 0342
Allorgan	0282	Blue Sky	0320, 0340
Allstar	0320, 0350	Blue Star	0348
America Action	0179	Boots	0282, 0342
AMOi	0276	BPL	0320, 0348
Amplivision	0161, 0282, 0321, 0342	Bradford	0058, 0179
Amstrad	0320, 0323, 0337, 0340, 0343	Brandt	0322, 0345
Amtron	0058	Brilliant	0182
Anam	0179, 0343	Brinkmann	0320
Anam National	0052, 0058	Brionvega	0320, 0339, 0349, 0350
Anglo	0323, 0343	Britannia	0277, 0282, 0342
Anitech	0171, 0320, 0323, 0337, 0343	Brockwood	0008
Ansonic	0161, 0168, 0320, 0323, 0341, 0343	Broksonic	0109, 0179
AOC	0008, 0026, 0050, 0053	Bruns	0339
Apex	0039, 0111, 0217	BTC	0340
Arcam	0277, 0282	Bush	0269, 0282, 0283, 0304, 0320, 0323, 0328, 0332, 0340, 0343, 0344, 0346, 0348, 0349, 0350, 0372, 0382, 0463, 0470, 0472
Arcam Delta	0342	byd:sign	0093
Aristona	0320, 0349, 0350	Candle	0008, 0026, 0050, 0057
Arthur Martin	0321	Capsonic	0337
ASA	0339, 0347	Carena	0320
Asberg	0171, 0320, 0350	Carnivale	0050
Astra	0343	Carrefour	0344
Asuka	0277, 0282, 0337, 0340, 0342	Carver	0010
Atlantic	0277, 0320, 0342, 0349, 0350	Cascade	0320, 0323, 0343
Atori	0323, 0343	Casio	0367
Auchan	0321	Cathay	0320, 0349, 0350
Audiosonic	0161, 0282, 0320, 0340, 0342, 0343, 0349, 0350	CCE	0183, 0282
		Celebrity	0055, 0107
		Celera	0039
		Centurion	0320, 0349, 0350
		Century	0339
		CGE	0161, 0171
		Changhong	0039
		Chimei	0273
		Cimline	0323, 0343
		Citizen	0007, 0008, 0026, 0050, 0058

**LISTA DEI CODICI DI TELECOMANDO
LISTA DE CÓDIGOS DE MANDO A DISTANCIA
LIJST MET AFSTANDSBEDIENINGSCODES
СПИСОК КОДОВ ДИСТАНЦИОННОГО УПРАВЛЕНИЯ**

City	0323, 0343	Dual-Tec	0342, 0343
Clarion	0179	Dumont	0008, 0030, 0062, 0282, 0339, 0341, 0342
Clarivox	0349	Durabrand	0031, 0051, 0179, 0215
Clatronic	0161, 0171, 0282, 0320, 0323, 0337, 0340, 0342, 0343, 0350, 0351	Dux	0349
CMS	0277	Dwin	0178
CMS Hightec	0282	Dynatron	0320, 0349, 0350
Coby	0197	Dynex	0228, 0231
Colortyme	0008, 0026	EIZO	0509
Commercial Solutions	0021	Elbe	0161, 0168, 0282, 0320
Concerto	0008, 0026	Elcit	0339
Concorde	0323, 0343	Electa	0348
Condor	0161, 0277, 0320, 0323, 0342, 0350, 0351	ELECTRO TECH	0343
Contec	0179, 0277, 0323, 0342, 0343, 0344	Electroband	0055, 0107
Contec/Cony	0012, 0058	Electrograph	0176
Continental Edison	0345	Electrohome	0008, 0026, 0052, 0055
Cosmel	0323, 0343	Element	0230
Craig	0058, 0179	Elin	0277, 0320, 0323, 0342, 0349, 0350
Crosley	0010, 0037, 0171, 0339	Elite	0320, 0340, 0350
Crown	0058, 0161, 0171, 0179, 0320, 0323, 0343, 0349, 0350, 0351	Elman	0341
CS Electronics	0277, 0340, 0342	Elta	0277, 0323, 0343
CTC Clatronic	0341	Emerson	0000, 0007, 0008, 0012, 0013, 0019, 0026, 0031, 0037, 0051, 0058, 0059, 0161, 0179, 0320, 0339
CTX	0205	Emprex	0154
Curtis Mathes	0007, 0008, 0010, 0019, 0021, 0026, 0049, 0050, 0178	Envision	0008, 0026, 0050
CXC	0058, 0179	Epson	0155, 0206, 0359
Cybertron	0340	Erres	0320, 0349, 0350
Cytron	0152	ESA	0051
Daewoo	0007, 0008, 0026, 0037, 0053, 0167, 0266, 0275, 0277, 0282, 0315, 0320, 0323, 0331, 0335, 0342, 0343, 0350, 0381, 0465	ESC	0282
Dainichi	0277, 0340	Etron	0343
Dansai	0277, 0282, 0320, 0337, 0349, 0350	Eurofeel	0282
Dantax	0161, 0349	Euro-Feel	0337
Dawa	0320	Euroline	0349
Daytron	0007, 0008, 0026, 0323, 0343	Euroman	0161, 0277, 0282
De Graaf	0346	Euromann	0320, 0337, 0342, 0350
Decca	0282, 0320, 0342, 0349, 0350	Europhon	0277, 0282, 0320, 0341, 0342, 0350
Dell	0145, 0245	Expert	0321
Denver	0358, 0362	Exquisit	0320
Desmet	0320, 0349, 0350	Fenner	0323, 0343
Diamant	0320	Ferguson	0322, 0345, 0349
Diamond	0277	Fidelity	0277, 0320, 0342, 0346
DiamondVision	0135, 0143	Filsai	0282
Dimensia	0049	Finlandia	0346
Disney	0219	Finlux	0171, 0282, 0320, 0339, 0341, 0342, 0349, 0350
Dixi	0282, 0320, 0323, 0343, 0349, 0350	FIRST LINE	0342, 0343, 0350
Dream Vision	0461, 0498	Firstline	0277, 0282, 0320, 0323
DTS	0323, 0343	Fisher	0019, 0161, 0282, 0339, 0342, 0344, 0351
Dual	0282, 0320, 0342	Flint	0320, 0350
		Formenti	0171, 0277, 0336, 0339, 0342, 0349
		Formenti/Phoenix	0277
		Fortress	0336, 0339
		Fraba	0161, 0320

Friac	0161	HCM	0282, 0320, 0323,	JC Penney	0007, 0008, 0026,	M Electronic	0342, 0343, 0345,
Frontech	0282, 0323, 0337,		0337, 0342, 0343,		0027, 0049, 0053,		0347, 0349, 0350
	0343, 0346, 0347,		0348		0056	MAG	0096
Fujitsu	0059, 0069, 0074,	Hema	0282, 0323	JCB	0055, 0107	Magnadyne	0339, 0341, 0349
	0075, 0282	Hewlett Packard	0192	Jensen	0008, 0026	Magnafon	0171, 0277, 0341,
Fujitsu General	0282	Higashi	0277	JVC	0012, 0014, 0015,		0342
Fujitsu Siemens	0504, 0505, 0507,	HiLine	0320		0056, 0064, 0065,	Magnavox	0008, 0009, 0010,
	0510, 0511	Hinari	0320, 0323, 0340,		0067, 0169, 0174,		0013, 0026, 0032,
Funai	0051, 0058, 0059,		0343, 0344, 0349,		0297, 0314, 0344,		0033, 0048, 0050,
	0112, 0113, 0115,		0350		0350, 0375		0128, 0211, 0212,
	0118, 0119, 0179,	Hisawa	0321, 0340, 0348	Kaisui	0277, 0282, 0320,		0224, 0226, 0239
	0337, 0488, 0489	Hisense	0247		0323, 0340, 0342,	Magnum	0337, 0343
Futuretech	0058, 0179	Hitachi	0008, 0012, 0026,		0343, 0348	Majestic	0054
Galaxi	0320, 0351		0066, 0084, 0092,	Kamosonic	0342	Mandor	0337
Galaxis	0161, 0320		0093, 0120, 0172,	Kamp	0277, 0342	Manesth	0282, 0320, 0337,
Gateway	0176, 0177, 0241		0173, 0255, 0270,	Kapsch	0347		0342, 0349, 0350
GBC	0323, 0343, 0344		0271, 0282, 0320,	Karcher	0161, 0320, 0342,	Marantz	0008, 0010, 0026,
GE	0008, 0021, 0023,		0335, 0338, 0342,		0343, 0349		0050, 0204, 0320,
	0026, 0027, 0031,		0344, 0346, 0347,	Kawasho	0008, 0026, 0055,		0349, 0350
	0034, 0049, 0052,		0365, 0382, 0448,		0277	Marelli	0339
	0056, 0209		0456, 0467, 0482,	KEC	0179	Mark	0277, 0282, 0320,
Geant Casino	0321		0484, 0487	Kendo	0161, 0320, 0341,		0323, 0349, 0350
GEC	0282, 0320, 0342,	Hornophon	0320, 0350		0346	Masuda	0282
	0347, 0349, 0350	Hoshai	0340	Kenwood	0008, 0026, 0050	Matsui	0282, 0320, 0323,
Geloso	0323, 0343, 0346	Huanyu	0277, 0342	KIC	0282		0342, 0343, 0344,
General Technic	0323, 0343	Hygashi	0277, 0282, 0342	Kingsley	0277, 0342		0346, 0349, 0350,
Genexxa	0320, 0340, 0347,	Hyper	0277, 0282, 0323,	KLH	0039		0455
	0350		0342, 0343	Kloss Novabeam	0057, 0058	Matsushita	0017
GFM	0128, 0227	Hypson	0282, 0320, 0321,	Kneissel	0161, 0168, 0320	Maxent	0147, 0176
Giant	0282		0337, 0342, 0348,	Kolster	0320, 0350	Mediator	0320, 0349, 0350
Gibraltar	0008, 0030, 0050,		0349, 0350	Konka	0340	Medion	0320, 0337, 0343
	0062	Hyundai	0141	Korpel	0320, 0349, 0350	Megapower	0140
GoldHand	0277	Iberia	0320	Korting	0161, 0339	Megatron	0026, 0031
Goldline	0320	ICE	0277, 0282, 0320,	Kosmos	0320	MElectronic	0277, 0282, 0320,
GoldStar	0007, 0008, 0012,		0323, 0337, 0340,	Koyoda	0343		0323
	0026, 0031, 0050,		0342, 0343, 0350	KTV	0007, 0050, 0058,	Melvox	0321
	0053, 0161, 0277,	ICeS	0277		0179, 0183, 0282,	Memorex	0019, 0026, 0031,
	0282, 0320, 0323,	Ilo	0148, 0153		0342		0053, 0054, 0137,
	0342, 0343, 0346,	IMA	0058	Kyoto	0277, 0282		0215, 0323, 0343
	0349, 0350	Imperial	0161, 0171, 0320,	Lasat	0161	Memphis	0323, 0343
Goodmans	0246, 0272, 0282,		0347, 0350, 0351	Lenco	0323, 0343	Mercury	0320, 0323
	0320, 0323, 0337,	Indiana	0320, 0349, 0350	Lenoir	0323, 0342, 0343	Metz	0339
	0343, 0344, 0349,	Infinity	0010	Leyco	0320, 0337, 0349,	MGA	0008, 0026, 0031,
	0350, 0462, 0473,	InFocus	0250, 0327, 0363,		0350		0050, 0053
	0477		0479, 0508	LG	0031, 0053, 0066,	Micromaxx	0337, 0343
Gorenje	0161, 0351	Ingelen	0347		0116, 0117, 0140,	Microstar	0337, 0343
GPM	0340	Ingersol	0323, 0343		0161, 0164, 0175,	Midland	0007, 0021, 0023,
GPX	0129	Initial	0153		0195, 0269, 0277,		0027, 0030, 0056,
Gradiente	0240	Inno Hit	0171, 0282, 0320,		0282, 0300, 0309,		0062
Graetz	0347		0323, 0340, 0342,		0317, 0320, 0323,	Minerva	0171
Granada	0171, 0282, 0320,		0343, 0349, 0350		0328, 0342, 0343,	Minoka	0320, 0350
	0321, 0342, 0344,	Innovation	0337, 0343		0346, 0349, 0350,	Mintek	0153
	0346, 0349, 0350	Insignia	0131, 0228, 0236,		0366, 0368, 0377,	Mitsubishi	0008, 0026, 0031,
Grandin	0340, 0343, 0348,		0238		0466, 0471, 0478		0053, 0066, 0084,
	0349	Inteq	0030	LG/GoldStar	0164		0093, 0098, 0150,
Gronic	0282	Interactive	0161	Liesenk	0349		0178, 0289, 0320,
Grundig	0160, 0161, 0171,	Interbuy	0323, 0343	Liesenkotter	0320		0339, 0344, 0350,
	0310, 0320	Interfunk	0161, 0320, 0339,	Life	0337, 0343		0376
Grunpy	0058, 0059, 0179		0347, 0349, 0350	Lifetec	0320, 0323, 0337,	Mivar	0161, 0168, 0171,
Haier	0157, 0233	International	0277		0343		0277, 0282, 0342
Halifax	0277, 0282, 0337,	Intervision	0161, 0282, 0320,	Lloyds	0323	Monivision	0140
	0342		0337, 0341, 0342	Loewe	0161, 0168, 0265,	Montgomery Ward	
Hallmark	0008, 0026, 0031	Irradio	0171, 0320, 0323,		0320, 0330, 0352		0054
Hampton	0277, 0282, 0342		0340, 0343, 0349,	Loewe Opta	0339, 0349, 0350	Motion	0171
Hanseatic	0161, 0168, 0282,		0350	Logik	0054	Motorola	0052, 0178
	0320, 0323, 0342,	Isukai	0320, 0340	Luma	0320, 0323, 0346,	MTC	0008, 0026, 0050,
	0343, 0344, 0349,	ITC	0282, 0342		0349		0053, 0161, 0277
	0350	ITS	0277, 0320, 0340,	Lumatron	0282, 0320, 0346,	Multi System	0349
Hantarex	0320, 0323, 0343		0348, 0350		0349, 0350	Multitech	0058, 0161, 0179,
Hantor	0320	ITT	0343, 0347	Lux May	0350		0183, 0277, 0282,
Harman/Kardon	0010	ITV	0320, 0343, 0349	Luxman	0008, 0026		0320, 0323, 0341,
Harvard	0058, 0179	Janeil	0057	Luxor	0282, 0342, 0346		0342, 0343, 0344,
Harwood	0320, 0323	JBL	0010	LXI	0010, 0019, 0021,		0346, 0349
Havermy	0178				0026, 0027, 0031,	Murphy	0277, 0342
					0049, 0111	NAD	0026, 0031, 0111

Naonis	0346	Philco	0008, 0009, 0010,	RadioShack/Realistic	Scott	0008, 0012, 0026,	
NEC	0008, 0026, 0050,		0012, 0026, 0050,			0031, 0058, 0059,	
	0052, 0053, 0072,		0052, 0053, 0161,			0149, 0179	
	0103, 0282, 0344		0171, 0320, 0339	Radiola	Sears	0008, 0010, 0019,	
Neckermann	0161, 0282, 0320,	Philharmonic	0282, 0342			0021, 0026, 0027,	
	0339, 0342, 0346,	Philips	0008, 0009, 0010,	Radiomarelli		0031, 0049, 0051,	
	0349, 0350, 0351		0011, 0012, 0032,	Radiotone		0059, 0111	
NEI	0320, 0349, 0350		0048, 0049, 0052,		SEG	0277, 0282, 0320,	
Net-TV	0176		0122, 0128, 0134,	Rank		0323, 0337, 0341,	
Neufunk	0320, 0323		0186, 0187, 0213,	RCA		0342, 0344, 0349,	
New Tech	0343, 0350		0221, 0224, 0226,			0382	
New World	0340		0239, 0256, 0257,		SEI	0320	
NewTech	0282, 0320, 0323		0259, 0261, 0263,		SEI-Sinudyne	0339, 0341, 0347	
Nicamagic	0277, 0342		0267, 0280, 0281,		Seleco	0344, 0346, 0347	
Nikkai	0277, 0282, 0320,		0287, 0296, 0299,	Realistic		Sencora	0323, 0343
	0323, 0337, 0340,		0301, 0303, 0305,			Sentra	0323
	0342, 0349, 0350		0313, 0319, 0320,	Recor		Serino	0277
Nikko	0026, 0031, 0050		0324, 0333, 0339,	Redstar		Sharp	0000, 0001, 0002,
Nobliko	0171, 0277, 0341,		0342, 0349, 0350,	Reflex			0003, 0007, 0008,
	0342		0353, 0357, 0360,	Revox			0012, 0026, 0060,
Nokia	0347		0380, 0383, 0452,				0088, 0089, 0091,
Norcent	0201		0459, 0460	Rex			0138, 0165, 0170,
Nordic	0282	Philips Magnavox	0011, 0032, 0033	RFT			0178, 0198, 0229,
Nordmende	0339, 0345, 0347,	Phoenix	0161, 0277, 0320,	Rhapsody			0262, 0278, 0279,
	0350		0339, 0349, 0350	R-Line			0291, 0308, 0312,
Nordvision	0349	Phonola	0277, 0320, 0339,	Roadstar			0336, 0344, 0354,
Novatronic	0320		0349, 0350				0370, 0449, 0450,
Oceanic	0321, 0347	Pilot	0007, 0008, 0050	Robotron			0451, 0464, 0474,
Okano	0161, 0320, 0351	Pioneer	0008, 0026, 0094,	Rowa			0476, 0481
Olevia	0102, 0199, 0200,		0095, 0161, 0320,			Sheng Chia	0178
	0207, 0222		0345, 0347, 0349,	Royal Lux		Shogun	0008
ONCEAS	0342		0350, 0458, 0480	RTF		Siarem	0320, 0339, 0341
Onwa	0058, 0179	Plantron	0320, 0323, 0337,	Runco		Sierra	0320, 0350
Opera	0320		0350	Saba		Siesta	0161
Oppo	0130	Playsonic	0282			Signature	0054
Optimus	0017, 0019	Polaroid	0039, 0142, 0202,	Saisho		Silva	0277
Optoma	0144		0234			Silver	0344
Optonica	0178	Poppy	0323, 0343	Salora		Singer	0321, 0339, 0341
Orbit	0320, 0350	Portland	0007, 0008, 0026,	Sambers		Sinudyne	0320, 0339, 0341,
Orion	0043, 0146, 0283,		0053	Sampo			0349
	0320, 0323, 0328,	Prandoni-Prince	0171, 0346			Skantic	0347
	0343, 0349, 0350	Precision	0282, 0342	Samsung		Skyworth	0402, 0492, 0493,
Orline	0320	Prima	0157, 0243, 0323,				0495
Osaki	0282, 0320, 0337,		0343, 0347			Solavox	0347
	0340, 0342	Princeton	0140			Sonitron	0161, 0282
Oso	0340	Prism	0023, 0056			Sonoko	0282, 0320, 0323,
Otto Versand	0282, 0320, 0336,	Profex	0323, 0343				0337, 0342, 0343,
	0342, 0344, 0348,	Profi-Tronic	0320, 0350				0349, 0350
	0349, 0350	Proline	0320, 0350			Sonolor	0321, 0347
Pael	0277, 0342	Proscan	0021, 0027, 0049			Sontec	0161, 0320, 0349,
Palladium	0161, 0282, 0320,	Prosonic	0161, 0277, 0282,				0350
	0342, 0351		0320, 0342, 0349			Sony	0038, 0044, 0045,
Palsonic	0282	Protech	0282, 0337, 0341,				0047, 0055, 0090,
Panama	0277, 0282, 0320,		0342, 0343, 0349,				0104, 0105, 0107,
	0323, 0337, 0342,		0350				0110, 0123, 0184,
	0343	Proton	0008, 0012, 0026,	Sandra			0220, 0248, 0249,
Panasonic	0016, 0017, 0020,		0031	Sansui			0251, 0252, 0254,
	0022, 0023, 0035,	Protron	0196				0326, 0343, 0344,
	0052, 0056, 0084,	PROVIEW	0096, 0246	Sanyo			0371, 0374, 0457,
	0085, 0133, 0163,	Provision	0320, 0349				0475, 0486
	0193, 0284, 0286,	Pulsar	0008, 0030, 0062			Sound & Vision	0340, 0341
	0290, 0292, 0320,	Pye	0256, 0320, 0349,			Soundesign	0008, 0026, 0031,
	0325, 0347, 0356,		0350, 0378				0058, 0059, 0179
	0483, 0485, 0490	Pymi	0323, 0343			Soundwave	0320, 0349, 0350
Panavision	0320	Quandra Vision	0321			Squareview	0051
Pathe Cinema	0161, 0168, 0277,	Quasar	0017, 0023, 0052,	SBR		SSS	0008, 0058, 0179
	0321, 0342		0056	Sceptre		Standard	0282, 0320, 0323,
Pausa	0323, 0343	Quelle	0282, 0320, 0337,	Schaub Lorenz			0340, 0342, 0343,
Penney	0021, 0023, 0031,		0342, 0349, 0350	Schneider			0350
	0050, 0111	Questa	0344			Starlite	0058, 0179, 0320,
Perdio	0277, 0320	Radialva	0320				0323, 0349
Perfekt	0320	RadioShack	0019, 0021, 0031,			Stenway	0348
			0050, 0179, 0320	Scotch		Stern	0346, 0347
						Strato	0320, 0323
						Stylandia	0282

Sunkai	0343	Toshiba	0018, 0019, 0040,	Yamaha	0008, 0026, 0050,	Daewoo	1009, 1025, 1030,
Sunstar	0320, 0323		0041, 0046, 0073,		0053, 0080, 0081,		1038, 1069, 1223
Sunwood	0320, 0323, 0343,		0100, 0103, 0108,		0082, 0083, 0086,	Dansai	1008, 1009, 1029
	0350		0109, 0111, 0121,		0087	Dantax	1024
Superla	0277, 0282, 0342		0132, 0166, 0208,	Yamishi	0282, 0320	Daytron	1009, 1025
Superscan	0013, 0178		0210, 0214, 0217,	Yokan	0320	DBX	1064
SuperTech	0277, 0320, 0323		0260, 0268, 0282,	Yoko	0161, 0277, 0282,	De Graaf	1028
Supra	0323, 0343		0283, 0293, 0304,		0320, 0323, 0337,	Decca	1026, 1027, 1028
Supre-Macy	0057		0306, 0307, 0329,		0340, 0342, 0343,	Dell	1016
Supreme	0055, 0107		0344, 0355, 0454,		0349, 0350	Denko	1008
Susumu	0340		0491	Yorx	0340	DiamondVision	1096
Sutron	0323, 0343	Totevision	0007	Zanussi	0282, 0346	DigiFusion	1014
SVA	0151	Towada	0282, 0347	Zenith	0008, 0028, 0029,	DIRECTV	1019, 1105, 1110,
Sydney	0277, 0282, 0342	Traktron	0282		0030, 0031, 0054,		1111, 1113, 1116,
Sylvania	0008, 0009, 0010,	Trans Continens	0282, 0320		0061, 0062		1122
	0011, 0013, 0026,	Transtec	0277	VCR		Dish Network	1018
	0048, 0050, 0051,	Trident	0282	ABS	1016	Dishpro	1018
	0128, 0227, 0253	Triumph	0320	Adventura	1069	Dual	1009, 1027, 1028
Symphonic	0051, 0058, 0062,	Uher	0161, 0171, 0320,	Adyson	1008	Dumont	1026, 1028
	0128, 0179, 0215		0347, 0350	Aiwa	1024, 1026, 1027,	Durabrand	1114
Syntax	0199	Ultravox	0277, 0320, 0339,		1069	Dynatech	1069
Syntax-Brilliant	0199		0341, 0342	Akai	1021, 1027	Echostar	1018
Sysline	0349	Unic Line	0320	Akiba	1008, 1029	Elbe	1009
Sytong	0277	United	0349	Akura	1008, 1027, 1029	Elcotech	1008
Tandy	0178, 0282, 0336,	Universum	0161, 0171, 0282,	Alba	1008, 1009, 1024,	Electrohome	1071
	0340, 0342, 0347		0320, 0337, 0349,		1025, 1029, 1030	Electrographic	1071
Tashiko	0277, 0282, 0342,		0350, 0351	Alienware	1016	Elsay	1008
	0344, 0346	Univox	0320	Ambassador	1030	Elta	1008, 1009, 1029
Tatung	0052, 0177, 0282,	Vector Research	0050	American High	1068	Emerson	1008, 1020, 1068,
	0320, 0342, 0349,	Vestel	0282, 0320, 0346,	Amstrad	1008, 1009, 1026		1069, 1071
	0350		0347, 0349, 0350,	Anitech	1008, 1029	ESC	1009, 1025
TCM	0337, 0343		0351	Apex	1088	Etzuko	1008, 1029
TCL	0400, 0401, 0403,	Vexa	0320, 0323, 0343,	ASA	1028, 1031	Expressvu	1018
	0406, 0494		0349	Asha	1070	Ferguson	1027
Teac	0282, 0320, 0400	Victor	0015, 0344, 0350	Asuka	1008, 1026, 1028,	Fidelity	1008, 1026
Tec	0282, 0323, 0342,	VIDEOLOGIC	0277		1029, 1031	Finlandia	1028
	0343	Videologique	0277, 0282, 0340,	Audio Dynamics	1064	Finlux	1026, 1027, 1028
Technics	0017, 0023, 0056		0342	Baird	1009, 1025, 1026,	Firstline	1008, 1024, 1029,
TechniSat	0274, 0496, 0497,	VideoSystem	0320, 0350		1027		1031
	0499	Videotechnic	0277, 0282	Bang & Olufsen	1017	Fisher	1065
Techwood	0008, 0023, 0026,	Vidikron	0010	Basic Line	1008, 1009, 1024,	Flint	1024
	0056	Vidtech	0008, 0026, 0031,		1025, 1029, 1030	Formenti/Phoenix	1028
TEDELEX	0282		0053	Baur	1028	Frontech	1030
Teknika	0007, 0008, 0010,	Viewsonic	0176, 0203, 0232,	Beaumarck	1070	Fuji	1068
	0012, 0026, 0053,		0364	Bell & Howell	1065	Fujitsu	1026
	0054, 0058, 0059,	Viking	0057	Bestar	1009, 1025, 1030	Funai	1026, 1069
	0179	Viore	0148	Black Panther Line		Galaxy	1026
Teleavia	0345	Visiola	0277, 0342	Blaupunkt	1028	Garrard	1069
Telecor	0282, 0320	Vision	0282, 0320, 0350	Bondstec	1008, 1030	Gateway	1016
Telefunken	0320, 0322, 0345,	Vizio	0008, 0177, 0218,	Bush	1008, 1009, 1024,	GBC	1029, 1030
	0350		0242, 0500, 0501,		1025, 1029, 1049,	GE	1068, 1070
Telegazi	0320		0502, 0503, 0506	Baird	1027	GEC	1028
Telemeister	0320	Vortec	0320, 0349, 0350	Blaupunkt	1028	Geloso	1029
Telesonic	0320	Voxson	0171, 0320, 0339,	Bondstec	1008, 1030	General	1030
Telestar	0320		0346, 0347, 0350	Broksonic	1100	General Technic	1024
Teletech	0320, 0323, 0343,	Waltham	0282, 0320, 0342	Bush	1008, 1009, 1024,	GOI	1018
	0349	Wards	0008, 0009, 0010,		1051, 1063, 1217	GoldHand	1008, 1029
Teleton	0282, 0342		0026, 0031, 0048,	Calix	1071	Goldstar	1026, 1031, 1064,
Televideon	0277		0049, 0050, 0053,	Candle	1070, 1071		1071
Televiso	0321		0054, 0059	Canon	1068	Goodmans	1008, 1009, 1025,
Tensai	0282, 0320, 0323,	Watson	0320, 0349, 0350	Cathay	1009		1026, 1029, 1030,
	0340, 0343, 0350	Watt Radio	0277, 0341, 0342	Catron	1030		1031
Tesmet	0350	Waycon	0111	CGE	1026, 1027	Gradiente	1069
Tevion	0337, 0343	Wega	0320, 0339, 0344	Cimline	1008, 1024, 1029	Graetz	1027
Textet	0277, 0282, 0323,	Wegavox	0323	CineVision	1104	Granada	1028
	0342	Weltblick	0282, 0320, 0349,	Citizen	1070, 1071	Grandin	1008, 1009, 1025,
Thomson	0162, 0188, 0189,		0350	Clatronic	1008, 1030		1026, 1029, 1030,
	0285, 0320, 0322,	Westinghouse	0107, 0216, 0220	Colortyme	1064		1031
	0342, 0345, 0350	White Westinghouse		Condor	1009, 1025, 1030	Grundig	1028, 1029
Thorn	0320, 0349		0037, 0090, 0277,	Craig	1070, 1071	Hanseatic	1009, 1028, 1031
TMK	0008, 0026, 0031		0320, 0341, 0342,	Crown	1008, 1009, 1025,	Harley Davidson	1069
TNCi	0030		0349		1029, 1030	Harman/Kardon	1064
Tokai	0282, 0320, 0350	Wincom	0101, 0106	Curtis Mathes	1064, 1068, 1070	Harwood	1008
Tokyo	0277, 0342	Xrypton	0320	Cybernex	1070	HCM	1008, 1029
Tomashi	0348			CyberPower	1016	Headquarter	1065

Hewlett Packard	1016	Medion	1024	Radialva	1008	Sylvania	1020, 1068, 1069,
Hinari	1008, 1009, 1024, 1029	MEI	1068	RadioShack	1071		1102, 1126
Hisawa	1024	Memorex	1023, 1026, 1031, 1065, 1068, 1069, 1070, 1071, 1098, 1114	RadioShack/Realistic	1065, 1068, 1069, 1070, 1071	Symphonic	1008, 1069, 1126
Hitachi	1011, 1026, 1027, 1028, 1046, 1062					Systemax	1016
HNS	1110	Memphis	1008, 1029	Radiola	1028	Tagar Systems	1016
Howard Computers		MGN Technology	1070	Radix	1071	Taisho	1024
	1016	Micromaxx	1024	Randex	1071	Tandberg	1009
HP	1016	Microsoft	1016	RCA	1019, 1068, 1070, 1075, 1110, 1113, 1122, 1125	Tandy	1065
HTS	1018	Microstar	1024			Tashiko	1026, 1071
Hughes	1111, 1113, 1122	Migros	1026	Realistic	1065, 1068, 1069, 1070, 1071	Tatung	1026, 1027, 1028
Hughes Network Systems		Mind	1016			TCM	1015, 1024, 1042
	1110, 1116	Mitsubishi	1026, 1028, 1079	ReplayTV	1022, 1123	Teac	1009, 1069
Humax	1012, 1110, 1113	Motorola	1068	Rex	1027	Tec	1008, 1009, 1030
Hush	1016	MTC	1070	RFT	1008, 1028, 1030	Technics	1068
Hypson	1008, 1009, 1024, 1029	Multitech	1008, 1026, 1028, 1029, 1030, 1069, 1070	Ricavision	1016	Teknika	1068, 1069, 1071
iBUYPOWER	1016			Roadstar	1008, 1009, 1025, 1029, 1031	Teleavia	1027
Impego	1030	Murphy	1026			Telefunken	1027
Imperial	1026	NEC	1027, 1064, 1065	Royal	1008	Teletch	1008, 1009
Inno Hit	1008, 1009, 1025, 1028, 1029, 1030	Neckermann	1027, 1028	Runco	1114	Tenosal	1008, 1029
		NEI	1028	Saba	1027	Tensai	1008, 1026, 1029, 1031
Innovation	1024	Nesco	1008, 1029	Saisho	1024, 1029	Tevion	1024
Instant Replay	1068	Nikkai	1008, 1009, 1030	Samsung	1002, 1034, 1041, 1043, 1057, 1060, 1070, 1084, 1110, 1116, 1122, 1124, 1220, 1222	Thomson	1005, 1027
Interbuy	1008, 1031	Nikko	1071			Thorn	1027
Interfunk	1028	Niveus Media	1016			Tivo	1108, 1110, 1111, 1113, 1117, 1118, 1119, 1122
Intervision	1009, 1026	Noblex	1070				
Irradio	1008, 1029, 1031	Nokia	1009, 1027	Samurai	1008, 1030	TMK	1070
ITT	1027	Nordmende	1027	Sanky	1114	Tokai	1008, 1029, 1031
ITV	1009, 1025, 1031	Northgate	1016	Sansui	1023, 1027, 1106, 1115	Tonsai	1029
JC Penney	1064, 1065, 1068, 1070, 1071	Oceanic	1026, 1027			Toshiba	1004, 1016, 1027, 1028, 1037, 1049, 1052, 1086, 1087, 1097, 1109, 1112, 1194
JCL	1068	Okano	1008, 1009, 1024	Sanyo	1032, 1065, 1070		
JVC	1007, 1018, 1027, 1039, 1064, 1065, 1066, 1067, 1078, 1089, 1092, 1093, 1094, 1095, 1113, 1208, 1209, 1212, 1213, 1215, 1218	Olympus	1068	Saville	1009	Totevision	1070, 1071
		Optimus	1071	SBR	1028	Touch	1016
		Orion	1023, 1024, 1051, 1115, 1217	Schaub Lorenz	1026, 1027	Towada	1008, 1029
				Schneider	1008, 1009, 1024, 1025, 1026, 1028, 1029, 1030, 1031	Towika	1008, 1029
		Orson	1026			TVA	1030
		Osaki	1008, 1026, 1029, 1031	Sears	1065, 1068, 1071	Uher	1031
Kaisui	1008, 1029	Otto Versand	1028	SEG	1008, 1009, 1029	UltimateTV	1019
Karcher	1028	Palladium	1008, 1027, 1029, 1031	SEI-Simudyne	1028	Ultravox	1009
Kendo	1008, 1024, 1025, 1030	Panasonic	1000, 1022, 1044, 1055, 1068, 1072, 1085, 1090, 1091, 1120, 1121, 1214	Seleco	1027	Unitech	1070
Kenwood	1027, 1064, 1065			Sentra	1008, 1030	United Quick Star	1009, 1025
Kodak	1068, 1071			Sentron	1008, 1029	Universum	1026, 1028, 1031
Korpel	1008, 1029	Pathe Marconi	1027	Sharp	1003, 1033, 1077, 1107, 1127, 1219	Vector Research	1064
Kyoto	1008	Perdio	1026	Shintom	1008, 1029	Video Concepts	1064
Lenco	1025	Philco	1008, 1068	Shivaki	1031	Videon	1024
Leyco	1008, 1029	Philips	1006, 1013, 1028, 1035, 1040, 1045, 1046, 1050, 1058, 1059, 1061, 1068, 1076, 1101, 1110, 1113, 1116, 1117, 1122, 1126, 1210, 1211	Shogun	1070	Videosonic	1070
LG	1010, 1026, 1031, 1047, 1054, 1056, 1071, 1103, 1221			Siemens	1031	Viewsonic	1016
				Silva	1031	Voodoo	1016
Lifetec	1024			Silver	1009	Wards	1068, 1069, 1070, 1071
Linksys	1016			Singer	1068		
Lloyd's	1069			Sinudyne	1028	Weltblick	1031
Loewe Opta	1028, 1031			Solavox	1030	XR-1000	1068, 1069
Logik	1008, 1029	Philips Magnavox	1076	Sonic Blue	1022, 1123	Yamaha	1064, 1065
Lumatron	1009, 1025	Phonola	1028	Sonneclair	1008	Yamishi	1008, 1029
Luxor	1008	Pilot	1071	Sonoko	1009, 1025	Yokan	1008, 1029
LXI	1071	Pioneer	1028, 1036	Sontec	1031	Yoko	1008, 1029, 1030, 1031
M Electronic	1026	Polaroid	1088, 1099	Sony	1001, 1016, 1048, 1053, 1073, 1074, 1080, 1081, 1082, 1083, 1108, 1118, 1216	Zenith	1114
Magnavox	1020, 1068, 1114, 1126	Portland	1009, 1025, 1030			ZT Group	1016
		Prinz	1026	Stack	1016		
Magnin	1071	Profex	1029	Stack 9	1016	DVD	
Manesth	1008, 1029	Proline	1026	Standard	1009, 1025	4Kus	2051
Marantz	1028, 1064, 1065, 1068	Proscan	1019	Stern	1009	Accurian	2142
		Prosonic	1009, 1024			Advent	2155, 2251
Mark	1009	Pulsar	1114	STS	1068	AEG	2362
Marta	1071	Pye	1028, 1102	Sunkai	1024	Airis	2364
Matsui	1024, 1031	Quarter	1065	Sunstar	1026	Aiwa	2322
Matsushita	1068	Quartz	1065	Suntronic	1026	Akai	2145, 2177, 2179, 2248
Media Center PC	1016	Quasar	1068	Sunwood	1008, 1029		
Mediator	1028	Quelle	1026, 1028	Superscan	1020	Akura	2356

Alba	2064, 2165, 2186, 2337, 2346	Desay	2205	Kawasaki	2149	Panasonic	2011, 2024, 2034, 2042, 2058, 2062, 2066, 2067, 2093, 2116, 2117, 2118, 2119, 2120, 2121, 2122, 2123, 2151, 2159, 2164, 2166, 2167, 2172, 2173, 2175, 2209, 2214, 2275, 2277, 2278, 2281, 2282, 2283, 2301, 2374, 2470 2197
Alco	2149	Diamond	2354, 2355	Kennex	2362	Parasound	2197
Alize	2361	DiamondVision	2225, 2232	Kenwood	2041, 2151, 2348	peeKTON	2364
Allegro	2133	Disney	2010, 2028	KeyPlug	2362	Philips	2008, 2012, 2025, 2044, 2050, 2051, 2053, 2060, 2072, 2108, 2111, 2147, 2159, 2163, 2169, 2174, 2181, 2185, 2230, 2261, 2266, 2267, 2286, 2287, 2289, 2295, 2300, 2302, 2317, 2328, 2338, 2342, 2350, 2467
Amitech	2362	DK Digital	2339	Kiirō	2362		
Amphion MediaWorks	2195	Dmtech	2176	Kingavon	2358		
AMW	2195, 2363	Dual	2380	Kiss	2380		
Apex	2030, 2124, 2125, 2126, 2127, 2130, 2131	DUNE	2509	KLH	2131, 2149		
Apple	2241	Durabrand	2136	Koda	2358		
Arrgo	2138	DVX	2355	Koss	2013, 2148, 2158		
Asono	2364	Easy Home	2359	KXD	2359		
Aspire	2152, 2222	Eclipse	2354	Landel	2143		
Astar	2240	E-Dem	2364	Lasonic	2132		
ATACOM	2364	Electrohome	2362	Lawson	2355		
Audiovox	2061, 2149	Elin	2362	Lecson	2381		
Avious	2367	Elita	2341, 2361, 2362	Lenco	2358, 2362, 2367		
Awa	2363	Emerson	2129, 2137, 2150	Lenoxx	2136, 2153		
Axon	2249	Enterprise	2129	LG	2002, 2033, 2038, 2057, 2129, 2133, 2189, 2191, 2223, 2238, 2270, 2288, 2335, 2373, 2375		
Bang & Olufsen	2128	Enzer	2380	Life	2182		
Baze	2367	Epson	2247	Lifetec	2182		
BBK	2364	ESA	2137	Limit	2355		
Bellagio	2363	Finlux	2354, 2362, 2367	Liquid Video	2158		
Best Buy	2359	Fintec	2377	Liteon	2043, 2051, 2142	Phonotrend	2367
Blaupunkt	2131	Fisher	2134	Loewe	2320	Pioneer	2016, 2017, 2018, 2019, 2035, 2092, 2094, 2095, 2109, 2157, 2180, 2190, 2212, 2269, 2272, 2299, 2304, 2305, 2306, 2307, 2308, 2309, 2310, 2311, 2344, 2345, 2347, 2379
Blue Parade	2157	Funai	2137	LogicLab	2355		
Boghe	2382	Gateway	2051	Magnavox	2025, 2050, 2137, 2150, 2159, 2224, 2230, 2358		
Brainwave	2362	GE	2029, 2131, 2156				
Brandt	2148, 2188	Gericom	2351				
Broksonic	2145, 2146	GFM	2226				
Bush	2064, 2110, 2170, 2268, 2290, 2346, 2358, 2367, 2383	Giec	2382				
California Audio Labs	2151	Global Solutions	2355				
Cambridge Audio	2354	Global Sphere	2355				
CAT	2352, 2353	Go Video	2133, 2213	Magnex	2367		
CAVS	2192	Goodmans	2165, 2280, 2291, 2358, 2371, 2376, 2382	Majestic	2360		
Centrum	2353	GPX	2227	Marantz	2328		
CGV	2354, 2362	Gradiente	2151	Marquant	2362		
Changhong	2140	Graetz	2380	Matsui	2148, 2378		
Cinetec	2363	Greenhill	2131	McIntosh	2199	Pointer	2362
CineVision	2133, 2237	Grundig	2349	Mecotek	2362	Polaroid	2125, 2215, 2235
Clatronic	2358, 2367	Grunkel	2362, 2366	Medion	2182	Portland	2362
Coby	2031, 2046, 2360	GVB	2377	Memorex	2028, 2145, 2234	Powerpoint	2363
Conia	2383	H&B	2358	MiCO	2354, 2382	Prima	2252
Continental Edison	2363	H_her	2364	Micromaxx	2182	Proceed	2130
Crown	2362	Haaz	2354, 2355	Microsoft	2156	Proscan	2156
C-Tech	2355	Haier	2254	Microstar	2182	Prosonic	2360, 2377
Curtis Mathes	2139	Harman/Kardon	2047, 2135	Minoka	2362	Protron	2202
CVG	2377	HiMAX	2359	Minowa	2367	Provision	2358
CyberHome	2022, 2098, 2138, 2187, 2336	Hitachi	2062, 2090, 2115, 2274, 2316, 2359, 2380	Mintek	2131, 2245	Pye	2144
Cytron	2244	Hiteker	2130	Mitsubishi	2003	Qwestar	2148
Daenyx	2363	Home Tech Industries	2364	Mizuda	2358, 2359	Raite	2380
Daewoo	2001, 2133, 2276, 2298, 2330, 2362, 2363, 2377	Hyundai	2366	Monyka	2380	RCA	2021, 2029, 2104, 2105, 2131, 2149, 2156, 2157, 2229
Daewoo International	2363	Ilo	2245	Mustek	2186	RedStar	2356, 2360, 2362
Dalton	2357	Initial	2131, 2245	Mx Onda	2354	Regent	2153
Dansai	2362, 2381	Innovation	2182	Mystral	2366	Reoc	2355
Daytek	2184, 2195, 2363	Integra	2157	Naiko	2362	Rimax	2361
Dayton	2363	Irradio	2053	Nesa	2131	Rio	2133
DEC	2358	iSymphony	2246	Neufunk	2380	Roadstar	2331, 2358
Decca	2362	JBL	2135	Nevir	2362	Ronin	2363
Denon	2059, 2151, 2193, 2332	JVC	2020, 2096, 2097, 2099, 2100, 2101, 2102, 2103, 2106, 2107, 2160, 2257, 2260, 2262, 2263, 2321, 2324, 2326, 2327, 2343, 2464, 2465, 2468, 2469, 2471	Next Base	2143	Rotel	2203
Denver	2356, 2358, 2360, 2370	Jwin	2198	Nexxtech	2243	Rowa	2154, 2383
Denzel	2380	Kansai	2360	NU-TEC	2383	Rownsonic	2353
				Onkyo	2159, 2368	Saba	2148, 2188
				Oopla	2051	Sabaki	2355
				Oppo	2196, 2255	Saivod	2362
				Optim	2381	Sampo	2141
				Optimus	2180	Samsung	2000, 2045, 2077, 2112, 2113, 2114, 2115, 2151, 2200, 2216, 2219, 2228, 2264, 2265, 2271, 2279, 2294, 2303, 2329, 2365
				Orava	2358		
				Orbit	2363		
				Orion	2073, 2110		
				Oritron	2148, 2158		
				P&B	2358		
				Pacific	2355		

Sansui	2073, 2145, 2354, 2355, 2362	Toshiba	2032, 2036, 2037, 2039, 2048, 2049, 2054, 2055, 2072, 2073, 2076, 2078, 2079, 2086, 2145, 2159, 2218, 2233, 2256, 2259, 2296, 2369, 2508	Pioneer	2016, 2017, 2018, 2019, 2092, 2094, 2095, 2109	COX	3084
Sanyo	2134, 2145, 2217, 2292	TRANScontinents	2363, 2367	RCA	2105	Cryptovision	3110
ScanMagic	2186	Transonic	2367	Samsung	2113, 2219	Director	3084
Schaub Lorenz	2362	Trio	2362	Sharp	2088, 2091	Eastern	3075
Schneider	2176	Trutech	2242	Sony	2084, 2085, 2087	Everquest	3123
Scientific Labs	2355	TruVision	2359	Toshiba	2086	Fidelity	3098
Scott	2161, 2357	TSM	2364	Victor	2475	Filmnet	3107
Seeltech	2364	Umax	2361	Yamaha	2089, 2118	Filmnet Cablecrypt	3111
SEG	2161, 2355, 2363, 2380	United	2367			Filmnet Comcrypt	3111
Sharp	2006, 2040, 2088, 2091, 2182, 2194, 2220, 2221, 2231, 2236, 2293, 2340	Urban Concepts	2159			Finlux	3097
Shinsonic	2245	US Logic	2245			FIOS	3005
Sigmatek	2359, 2364	Venturer	2149			Focus	3126
Silva	2356	Viewmaster	2364			Foxtel	3022
Singer	2354, 2355	Vocopro	2206			France Telecom	3100, 3101
Skymaster	2325, 2355	VocoStar	2207			Freebox	3023
Skyworth	2356	Waitec	2364			GC Electronics	3070
Slim Art	2362	Welltech	2382			GE	3066, 3093
SM Electronic	2355	Westinghouse	2063, 2250			GEC	3105
Sonic Blue	2133	Wharfedale	2354, 2355			Gemini	3072, 3123
Sontech	2366	Woxter	2361, 2364			General Instrument	3017, 3025, 3066, 3084, 3090, 3096, 3117
Sony	2004, 2005, 2007, 2009, 2014, 2015, 2023, 2026, 2027, 2052, 2068, 2069, 2070, 2071, 2074, 2075, 2084, 2085, 2087, 2168, 2171, 2208, 2210, 2211, 2258, 2273, 2284, 2285, 2312, 2313, 2314, 2315, 2318, 2319, 2466	Xbox	2156, 2183			Goldstar	3120
Soundmaster	2355	Xlogic	2355, 2362			Gooding	3099
Soundmax	2355	XMS	2362			Grundig	3098, 3099
Spectra	2363	Xoro	2382			Hamlin	3073, 3078
Spectroniq	2201	Yamada	2051, 2361, 2363			Hirschmann	3097
Standard	2355	Yamaha	2056, 2064, 2065, 2080, 2081, 2082, 2083, 2089, 2118, 2151, 2323			Hitachi	3066
Star Cluster	2355	Yamakawa	2363, 2380			HomeChoice	3106
Starmedia	2358, 2364	Yukai	2186			Humax	3021, 3080, 3083
Sungale	2204	Zenith	2002, 2129, 2133, 2159, 2223			ITT Nokia	3097
Sunkai	2362					Jasco	3123
Superscan	2150					Jerrold	3017, 3018, 3025, 3066, 3072, 3084, 3090, 3096, 3119, 3123
Supervision	2355					JVC	3099
Sylvania	2012, 2137, 2150, 2178, 2230, 2239					Kabel Deutschland	3024, 3027, 3121
Symphonic	2108, 2230					Macab	3101
Synn	2355					Magnavox	3079
T.D.E. Systems	2366					Maspro	3099
Tatung	2001, 2362					Matsui	3099
TCM	2182, 2297					MegaCable	3117
Teac	2149, 2333, 2355, 2383					Memorex	3076, 3122
Tec	2356					Minerva	3099
Technics	2151					Mnet	3107
Technika	2362, 2367					Motorola	3025, 3026, 3084, 3088, 3090, 3095, 3117
Telefunken	2353					Movie Time	3077, 3109
Tensai	2362					Mr Zapp	3101
Tevion	2182, 2355, 2357					Multichoice	3107
Theta Digital	2157					Multitech	3127
Thomson	2183, 2188, 2334, 2372					NEC	3064
Tokai	2356, 2380					NET Brazil	3085
Top Suxess	2364					Nokia	3097
						Noos	3101
						NSC	3077
						Oak	3074
						Pace	3006, 3089, 3121
						Palladium	3099
						Panasonic	3112, 3118, 3122
						Paragon	3122
						Philips	3068, 3071, 3079, 3099, 3100, 3101, 3103
						Pioneer	3001, 3006, 3094, 3098, 3114, 3116, 3120
						Popular Mechanics	3126

DVD Recorder	
Aspire	2222
Astar	2240
Broksonic	2146
Go Video	2213
Hitachi	2062
Insignia	2002
Irradio	2053
JVC	2100, 2101, 2106, 2107
LG	2033, 2057, 2223, 2238
Liteon	2043
Panasonic	2011, 2034, 2058, 2062, 2116, 2117, 2119, 2120, 2121, 2123
Philips	2008, 2044, 2050, 2051, 2147
Pioneer	2017, 2035
Pye	2144
Samsung	2000, 2112, 2216
Sansui	2073
Sanyo	2217
Sony	2004, 2005, 2007, 2052, 2068, 2069, 2074, 2208, 2210, 2211
Sylvania	2239
Toshiba	2032, 2036, 2037, 2039, 2049, 2054, 2055, 2076
Yamaha	2056

Cable	
ABC	3002, 3003, 3017, 3066, 3067, 3086, 3093, 3119, 3122
ADB	3020
Adelphia	3081
Alcatel	3016
Americast	3124
Amstrad	3022, 3098
Antronix	3065, 3070
Archer	3070
Arcon	3098
AT&T	3095
Axis	3098
Bell South	3124
Cable Vision	3092
Cabletenna	3065
Cabletime	3104
Cableview	3087
Clearmaster	3127
ClearMax	3127
Clyde Cablevision	3105
Colour Voice	3068
Comcast	3084, 3088, 3117
Comcrypt	3107
Comtronics	3069
Contec	3074
Coolmax	3127

Blu-ray Disc	
Denon	2452, 2500, 2501
Hitachi	2460, 2461, 2463
JVC	2472, 2473, 2475, 2478, 2496, 2499, 2511
LG	2033, 2456, 2457
Marantz (US)	2454, 2455
Mitsubishi	2450, 2451
Onkyo	2504
Panasonic	2011, 2209, 2214, 2476, 2477, 2479
Philips	2510
Pioneer	2212, 2506
Samsung	2045, 2113, 2498
Sharp	2194, 2220, 2221, 2497, 2502, 2503
Sony	2075, 2453, 2458, 2459, 2507
Toshiba	2462
Yamaha	2064, 2448, 2449, 2474, 2505

DVR	
Bush	2110
Hitachi	2090
Panasonic	2066, 2067, 2093, 2116, 2117, 2119, 2120, 2122, 2123
Philips	2108, 2111

Proscan	3066, 3093	Alltech	4217	DIRECTV	4056, 4064, 4067, 4068, 4070, 4071, 4074, 4107, 4116, 4119, 4121, 4122, 4123, 4127, 4192, 4193, 4194, 4195, 4196, 4197, 4198, 4199, 4200, 4201, 4202, 4203, 4206, 4207, 4221	Grothusen	4001, 4049
Pulsar	3122	Alpha	4053			Grundig	4004, 4006, 4015, 4035, 4211, 4218, 4222, 4246
PVP Stereo Visual Matrix	3018	Alpha Digital	4104			Hänsel & Gretel	4219
Quasar	3122	Alphastar	4077			Hantor	4001, 4013
RadioShack	3123, 3127	Amitronica	4217			Hanuri	4010
RCA	3030, 3031, 3087, 3118	Amstrad	4011, 4035, 4217, 4218			Hauppauge	4044
Realistic	3070	Anglo	4217			Heliocom	4219
Recoton	3126	Ankaro	4005, 4008, 4024, 4217			Helium	4219
Regal	3078	Anttron	4001, 4004	Discoverer	4212	Hinari	4007
Regency	3075	Apollo	4001	Discovery	4216	Hirschmann	4015, 4024, 4210, 4216, 4218, 4219
Rembrandt	3066	Apollo	4001	Diseqc	4216	Hisawa	4013
Runco	3122	Armstrong	4011, 4053	Dish Network	4018, 4065, 4089, 4092, 4094, 4095, 4117	Hisense	4016
Sagem	3101	Artec	4100			Hitachi	4006, 4114, 4199, 4203
Samsung	3069, 3089, 3114, 3120	Asat	4053, 4055			Homecast	4084, 4085, 4087
SAT	3098	ASLF	4217			Houston	4048
Scientific Atlanta	3000, 3001, 3002, 3003, 3006, 3028, 3029, 3081, 3086, 3089, 3094, 3095, 3108	Astacom	4216	Dishpro	4018, 4117	HTS	4117
Signal	3072, 3123	Astra	4009, 4011, 4054, 4217, 4219	Distrisat	4053	Hughes	4064, 4068, 4192, 4194, 4196, 4202
Signature	3066	Astro	4004, 4008, 4010, 4015, 4024, 4213, 4218, 4219	Ditristrad	4048	Hughes Network Systems	4071
Sony	3092, 3125	AudioTon	4004, 4048	DNT	4014, 4053, 4055	Humax	4025, 4030, 4060, 4097
Sprucer	3118	Aurora	4222, 4246	Drake	4072	Huth	4005, 4011, 4012, 4013, 4048, 4050, 4219, 4223
Standard Component	3115	Austar	4222, 4246	DStv	4222, 4246	Hypson	4031
Starcom	3017, 3072, 3119, 3123	Axiel	4216	Dune	4024, 4240, 4242	Ilo	4016
Stargate	3072, 3123	Axis	4008, 4009, 4024, 4050	EchoStar	4014, 4018, 4065, 4089, 4117, 4217	Imex	4031
Starquest	3072, 3123	BBK	4205	Einhell	4001, 4005, 4011, 4217, 4218	Innovation	4008
Supercable	3090	Best	4008, 4024	Elap	4216, 4217	Insignia	4107
Supermax	3127	Blaupunkt	4015	Elekta	4010	Intertronic	4011
Tele+1	3107, 3111	Blue Sky	4217	Elsat	4217	Intervision	4048, 4219
TELENET	3004	Boca	4011, 4054, 4059, 4217	Elta	4001, 4008, 4024, 4048, 4053, 4055	ITT Nokia	4006
Telepiu	3107	Boston	4216	Emanon	4001	Jerrold	4019
Thomson	3082, 3091	Brain Wave	4013	Emme Esse	4008, 4024	Johansson	4013
TIME WARNER	3084	Broadcast	4012	Engel	4217	JOK	4216
Tocom	3067	Broco	4217	Ep Sat	4006	JSR	4048
Torx	3017	BSkyB	4035, 4041	EURIEULT	4031	JVC	4029, 4065, 4089, 4117
Toshiba	3122	BT	4216	Eurodec	4052	Kamm	4217
Tristar	3127	Bubu Sat	4217	Europa	4053, 4218, 4219	Kathrein	4015, 4034, 4042, 4053, 4055, 4063, 4215, 4216, 4217
Tudi	3102	Bush	4006, 4045	Europhon	4219	Kathrein Eurostar	4215
Tusa	3072, 3123	Cambridge	4218	Eurosat	4011	Klap	4216
TV86	3077	Canal Satellite	4213	Expressvu	4117	Konig	4219
Unika	3065, 3070	Canal+	4213	Fenner	4024, 4212, 4217	Kosmos	4049
United Cable	3018, 3119	CaptiveWorks	4099	Ferguson	4006, 4052, 4214	KR	4004
Universal	3065, 3070	Channel Master	4007, 4110	Fidelity	4218	Kreiselmeier	4015
Universum	3097, 3099	Chaparral	4075	Finlandia	4006	K-SAT	4217
V2	3127	CHEROKEE	4216	Finlux	4006	Kyostar	4001
Verizon Fios	3007	Chess	4212, 4217	FinnSat	4050, 4052	L&S Electronic	4024
Videoway	3019	CityCom	4006, 4215, 4219	Flair Mate	4217	Lasat	4008, 4010, 4024, 4054, 4212, 4215, 4219
View Star	3074, 3077, 3079	Clatronic	4013	Foxtel	4204, 4222, 4244, 4245, 4246, 4247	Lasonic	4108
Viewmaster	3127	CNT	4010	FreeCom	4001, 4049, 4218	Lenco	4001, 4024, 4049, 4215, 4217, 4219
Vision	3127	Comag	4080, 4081, 4082, 4083, 4086	FTEmaximal	4024, 4217	Leng	4013
Visiopass	3097, 3100, 3101	Commlink	4005	Fuba	4001, 4008, 4014, 4015, 4024, 4055, 4215	Lennox	4048
Vortex View	3127	Comtech	4050	Galaxis	4005, 4008, 4009, 4024, 4048, 4050, 4215, 4222, 4246	Lenson	4218
Wittenberg	3098	Condor	4008, 4024, 4219	GE	4066, 4093, 4111, 4197	Lexus	4053
Zenith	3113, 3122, 3124	Connexions	4014, 4024	General Instrument	4019, 4073	LG	4049, 4103, 4107
Zentek	3126	Conrad	4024, 4215, 4218, 4219	GMI	4011	Lifesat	4008, 4024, 4212, 4217
		Conrad Electronic	4217, 4219	GOI	4117	Lifetec	4008
		Contec	4050	Goldbox	4213	Lorenzen	4219
		Coolsat	4096	GoldStar	4049	Lorraine	4049
		Cosat	4048	Goodmans	4002, 4006, 4029	Lupus	4008, 4024
		Coship	4109	Goodmind	4111	Luxor	4218
		Crown	4011	Grandin	4031	Lyonnaise	4052
		Daeryung	4014				
		Daewoo	4057, 4217				
		DDC	4007				
		Delega	4007				
		Dew	4050				
		Diamond	4051				
		Digitality	4219				
		Digital Stream	4105				

Satellite

AB Sat	4216, 4217
AccessHD	4104
ADB	4220
AGS	4216
Akai	4053, 4055
Alba	4001, 4004, 4006, 4007, 4062, 4217
Aldes	4005, 4007, 4010
Allsat	4048, 4053, 4055
Allsonic	4005, 4008, 4024

Macab	4052	Paysat	4127	Skinsat	4218	UltimateTV	4070
Magnavox	4127, 4101	PCT	4110	SKR	4217	Uniden	4079, 4127
Manata	4031, 4216, 4217	Philco	4101	Sky Italia	4204	Unisat	4011, 4050, 4053
Manhattan	4006, 4010, 4048, 4216	Philips	4006, 4033, 4053, 4055, 4061, 4068, 4071, 4127, 4196, 4201, 4202, 4203, 4206, 4213, 4216	SkyMaster	4005, 4017, 4022, 4212, 4217	Unitor	4013
Marantz	4055			Skymax	4053, 4055	Universum	4015, 4215, 4219
Mascom	4010			SkySat	4212, 4217, 4218, 4219	US Digital	4016
Maspro	4006, 4217					Variosat	4015
Matsui	4216	Phoenix	4050	Skyvision	4048	Vega	4024
Max	4219	Phonotrend	4006, 4005, 4048	SM Electronic	4212, 4217	Ventana	4053, 4055
Mediabox	4213	Pioneer	4046, 4213	Smart	4215, 4217	Viewsat	4098
Mediamarkt	4011	Polsat	4052	Sony	4067, 4070, 4213	Visiosat	4013, 4048, 4216, 4217
Mediasat	4009, 4213, 4218	Predki	4013	SR	4011, 4054	Voom	4019
Medion	4008, 4024, 4217	Premiere	4048, 4213	Star Choice	4019	Vortec	4001
Medison	4217	Priesner	4011	Starland	4217	Welltech	4212
Mega	4053, 4055	Primestar	4076	Starring	4013	WeTeKom	4212, 4218
Memorex	4127	Profile	4216	Start Trak	4001	Wevasat	4006
Metronic	4001, 4004, 4005, 4010, 4028, 4031, 4217	Promax	4006	Strong	4001, 4004, 4008, 4024, 4049, 4222, 4246	Wewa	4006
		Prosat	4005, 4007			Winersat	4013
		Proscan	4066, 4093, 4122, 4197	STS	4115	Wisi	4006, 4014, 4015, 4218, 4219
Metz	4015	Protek	4051	STVI	4031	Woorisat	4010
Micro electronic	4217, 4218, 4219	Proton	4016	Sumida	4011	Worldsat	4216
Micro Technology	4217	Provision	4010	Sunny Sound	4024	Xrypton	4024
MicroGem	4106	Quadral	4005, 4007, 4008, 4216, 4024	Sunsat	4217	XSat	4217
Micromaxx	4008, 4024			Sunstar	4011, 4024, 4054	Zehnder	4008, 4209, 4010, 4215, 4024
Microstar	4008	Quelle	4015, 4215, 4219	Supermax	4223	Zenith	4102, 4107, 4195
Microtec	4217	Quiero	4052	Tandberg	4052	Zodiac	4004
Minerva	4015	RadioShack	4019	Tandy	4004		
Mitsubishi	4006, 4015, 4202	Radiola	4053, 4055	Tantec	4006		
Mitsumi	4054	Radix	4014, 4037	TCM	4008		
Morgan's	4011, 4053, 4054, 4055, 4217	Rainbow	4004	Techniland	4012		
Motorola	4019, 4088, 4090, 4091	RCA	4066, 4093, 4112, 4113, 4116, 4118, 4119, 4197, 4122, 4207	TechniSat	4014, 4021, 4026, 4027, 4038, 4039, 4053, 4212, 4213, 4218		
Multichoice	4222, 4246			Technology	4222		
Multitec	4212	Realistic	4078	Technosat	4223		
Muratto	4049	Redpoint	4009	Technowelt	4219		
Mysat	4217	Redstar	4008, 4024	Teco	4011, 4054		
Navex	4013	RFT	4005, 4053, 4055	Telanor	4007		
Neuhaus	4009, 4048, 4217, 4218, 4219	Roadstar	4217	Telasat	4215, 4219		
Neusat	4217	Roch	4031	Telecom	4217		
Next Level	4019	Rover	4024, 4217	Telefunken	4001, 4017, 4216		
NextWave	4223	Saba	4010, 4215, 4216, 4219	Teleka	4004, 4011, 4014, 4218, 4219		
Nikko	4011, 4217	Sabre	4006	Telemaster	4010		
Nokia	4006, 4040	Sagem	4023, 4052	TELENET	4241		
Nordmende	4001, 4006, 4007, 4010, 4052	Sakura	4050	Telesat	4219		
Nova	4222	Samsung	4000, 4001, 4003, 4032, 4064, 4069, 4071, 4120, 4123, 4196, 4200	Telestar	4212, 4213, 4218		
Novis	4013			Televés	4006, 4218		
Oceanic	4051	SAT	4007, 4218	Telewire	4048		
Octagon	4001, 4004, 4050	Sat Cruiser	4223	Tempo	4223		
Okano	4011	Sat Partner	4001, 4004, 4010, 4013, 4049, 4218	Tevion	4008, 4217		
Optex	4048			Thomson	4006, 4020, 4052, 4058, 4208, 4213, 4215, 4216, 4217, 4219		
Optus	4204, 4213, 4222, 4223, 4246	Sat Team	4217	Thorens	4051		
Orbitech	4001, 4212, 4213, 4218	Satcom	4012, 4219	Thorn	4006		
OSat	4004	Satec	4217	Tivax	4104		
Otto Versand	4015	Satelco	4024	Tivo	4196		
Pace	4006, 4015, 4035, 4043, 4047, 4204, 4216, 4243	Satford	4012	Tokai	4053		
Pacific	4051	Satmaster	4012	Tonna	4006, 4012, 4048, 4217, 4218		
Packsat	4216	Satplus	4212	Toshiba	4194, 4202, 4203		
Palcom	4007	Schneider	4008, 4212, 4216	Triad	4049		
Palladium	4011, 4218	Schwaiger	4051, 4212, 4219	Triasat	4218		
Palsat	4212, 4218	SCS	4215	Triax	4015, 4215, 4217, 4218		
Panasat	4222, 4246	Seemann	4009, 4011, 4014				
Panasonic	4006, 4035, 4036, 4121, 4124, 4126, 4198, 4221	SEG	4001, 4008, 4013, 4024	Turnsat	4217		
		Seleco	4048	Tvonics	4214		
		Servi Sat	4031, 4217	Twinner	4031, 4217		
Panda	4006, 4219	Siemens	4015	UEC	4204, 4222, 4246		
Pansat	4125	Silva	4049	Uher	4212		
Patriot	4216	Skantin	4217				
		Skardin	4009				

CD

Yamaha 5082, 5095, 5114

CD Recorder

Yamaha 5083

MD

Yamaha 5080, 5081, 5086

Tape

Yamaha 5084, 5087

Tuner

Yamaha 5066, 5085, 5088, 5090, 5092

LD

Yamaha 2080

Amplifier

Yamaha 5019, 5020, 5098

Apple TV

Apple 2241

"Apple TV" is a trademark or registered mark of Apple Inc.

Information for Users on Collection and Disposal of Old Equipment and Used Batteries



These symbols on the products, packaging, and/or accompanying documents mean that used electrical and electronic products and batteries should not be mixed with general household waste.



For proper treatment, recovery and recycling of old products and used batteries, please take them to applicable collection points, in accordance with your national legislation and the Directives 2002/96/EC and 2006/66/EC.



By disposing of these products and batteries correctly, you will help to save valuable resources and prevent any potential negative effects on human health and the environment which could otherwise arise from inappropriate waste handling.

Pb

For more information about collection and recycling of old products and batteries, please contact your local municipality, your waste disposal service or the point of sale where you purchased the items.

[Information on Disposal in other Countries outside the European Union]

These symbols are only valid in the European Union. If you wish to discard these items, please contact your local authorities or dealer and ask for the correct method of disposal.

Note for the battery symbol (bottom two symbol examples):

This symbol might be used in combination with a chemical symbol. In this case it complies with the requirement set by the Directive for the chemical involved.

Information concernant la collecte et le traitement des piles usagées et des déchets d'équipements électriques et électroniques



Les symboles sur les produits, l'emballage et/ou les documents joints signifient que les produits électriques ou électroniques usagés ainsi que les piles ne doivent pas être mélangés avec les déchets domestiques habituels.



Pour un traitement, une récupération et un recyclage appropriés des déchets d'équipements électriques et électroniques et des piles usagées, veuillez les déposer aux points de collecte prévus à cet effet, conformément à la réglementation nationale et aux Directives 2002/96/EC et 2006/66/EC.



En vous débarrassant correctement des déchets d'équipements électriques et électroniques et des piles usagées, vous contribuerez à la sauvegarde de précieuses ressources et à la prévention de potentiels effets négatifs sur la santé humaine qui pourraient advenir lors d'un traitement inapproprié des déchets.

Pb

Pour plus d'informations à propos de la collecte et du recyclage des déchets d'équipements électriques et électroniques et des piles usagées, veuillez contacter votre municipalité, votre service de traitement des déchets ou le point de vente où vous avez acheté les produits.

[Information sur le traitement dans d'autres pays en dehors de l'Union Européenne]

Ces symboles sont seulement valables dans l'Union Européenne. Si vous souhaitez vous débarrasser de déchets d'équipements électriques et électroniques ou de piles usagées, veuillez contacter les autorités locales ou votre fournisseur et demander la méthode de traitement appropriée.

Note pour le symbole "pile" (les deux symboles du bas):

Ce symbole peut être utilisé en combinaison avec un symbole chimique. Dans ce cas il respecte les exigences établies par la Directive pour le produit chimique en question.

Verbraucherinformation zur Sammlung und Entsorgung alter Elektrogeräte und benutzter Batterien



Befinden sich diese Symbole auf den Produkten, der Verpackung und/oder beiliegenden Unterlagen, so sollten benutzte elektrische Geräte und Batterien nicht mit dem normalen Haushaltsabfall entsorgt werden.



In Übereinstimmung mit Ihren nationalen Bestimmungen und den Richtlinien 2002/96/EC und 2006/66/EC, bringen Sie bitte alte Geräte und benutzte Batterien zur fachgerechten Entsorgung, Wiederaufbereitung und Wiederverwendung zu den entsprechenden Sammelstellen.



Durch die fachgerechte Entsorgung der Elektrogeräte und Batterien helfen Sie, wertvolle Ressourcen zu schützen und verhindern mögliche negative Auswirkungen auf die menschliche Gesundheit und die Umwelt, die andernfalls durch unsachgerechte Müllentsorgung auftreten könnten.

Pb

Für weitere Informationen zum Sammeln und Wiederaufbereiten alter Elektrogeräte und Batterien, kontaktieren Sie bitte Ihre örtliche Stadt- oder Gemeindeverwaltung, Ihren Abfallentsorgungsdienst oder die Verkaufsstelle der Artikel.

[Entsorgungsinformation für Länder außerhalb der Europäischen Union]

Diese Symbole gelten nur innerhalb der Europäischen Union. Wenn Sie solche Artikel ausrangieren möchten, kontaktieren Sie bitte Ihre örtlichen Behörden oder Ihren Händler und fragen Sie nach der sachgerechten Entsorgungsmethode.

Anmerkung zum Batteriesymbol (untere zwei Symbolbeispiele):

Dieses Symbol kann auch in Kombination mit einem chemischen Symbol verwendet werden. In diesem Fall entspricht dies den Anforderungen der Richtlinie zur Verwendung chemischer Stoffe.

Användarinformation betröffande insamling och kassering av gammal utrustning och använda batterier



De symboler, som finns på produkterna, emballaget och/eller bifogade dokument talar om att de använda elektriska och elektroniska produkterna, samt batterierna, inte ska blandas med allmänt hushållsavfall.



För rätt handhavande, återställande och återvinning av gamla produkter och gamla batterier, vänligen medtag dessa till lämpliga insamlingsplatser, i enlighet med din nationella lagstiftning och direktiven 2002/96/EC samt 2006/66/EC.



Genom att slänga dessa produkter och batterier på rätt sätt, kommer du att hjälpa till att rädda värdefulla resurser och förhindra möjliga negativa effekter på mänsklig hälsa och miljö, vilka i annat fall skulle kunna uppstå p.g.a. felaktig sophantering.

Pb

För mer information om insamling och återvinning av gamla produkter och batterier, vänligen kontakta din lokala kommun, ditt sophanteringsföretag eller inköpsstället för dina varor.

[Information om sophantering i andra länder utanför EU]

Dessa symboler gäller endast inom EU. Om du vill slänga dessa föremål, vänligen kontakta dina lokala myndigheter eller försäljare och fråga efter det korrekta sättet att slänga dem.

Kommentar ang. batterisymbolen (de två nedersta symbol exempler):

Denna symbol kan komma att användas i kombination med en kemisk symbol. I detta fall överensstämmer den med de krav som har ställts genom direktiven för den aktuella kemikalien.

Informazioni per gli utenti sulla raccolta e lo smaltimento di vecchia attrezzatura e batterie usate



Questi simboli sui prodotti, sull'imballaggio, e/o sui documenti che li accompagnano significano che i prodotti e le batterie elettriche e elettroniche non dovrebbero essere mischiati con i rifiuti domestici generici.



Per il trattamento, recupero e riciclaggio appropriati di vecchi prodotti e batterie usate, li porti, prego, ai punti di raccolta appropriati, in accordo con la Sua legislazione nazionale e le direttive 2002/96/CE e 2006/66/CE.



Smaltendo correttamente questi prodotti e batterie, Lei aiuterà a salvare risorse preziose e a prevenire alcuni potenziali effetti negativi sulla salute umana e l'ambiente, che altrimenti potrebbero sorgere dal trattamento improprio dei rifiuti.

Pb

Per ulteriori informazioni sulla raccolta e il riciclaggio di vecchi prodotti e batterie, prego contatti la Sua amministrazione comunale locale, il Suo servizio di smaltimento dei rifiuti o il punto vendita dove Lei ha acquistato gli articoli.

[Informazioni sullo smaltimento negli altri Paesi al di fuori dell'Unione europea]

Questi simboli sono validi solamente nell'Unione europea. Se Lei desidera disfarsi di questi articoli, prego contatti le Sue autorità locali o il rivenditore e richieda la corretta modalità di smaltimento.

Noti per il simbolo della batteria (sul fondo due esempi di simbolo):

È probabile che questo simbolo sia usato in combinazione con un simbolo chimico. In questo caso è conforme al requisito stabilito dalla direttiva per gli elementi chimici contenuti.

Información para usuarios sobre recolección y disposición de equipamiento viejo y baterías usadas



Estos símbolos en los productos, embalaje, y/o documentación que se acompañe significan que los productos electrónicos y eléctricos usados y las baterías usadas no deben ser mezclados con desechos domésticos corrientes.



Para el tratamiento, recuperación y reciclado apropiado de los productos viejos y las baterías usadas, por favor llévelos a puntos de recolección aplicables, de acuerdo a su legislación nacional y las directivas 2002/96/EC y 2006/66/EC.



Al disponer de estos productos y baterías correctamente, ayudará a ahorrar recursos valiosos y a prevenir cualquier potencial efecto negativo sobre la salud humana y el medio ambiente, el cual podría surgir de un inapropiado manejo de los desechos.

Pb

Para más información sobre recolección y reciclado de productos viejos y baterías, por favor contacte a su municipio local, su servicio de gestión de residuos o el punto de venta en el cual usted adquirió los artículos.

[Información sobre la disposición en otros países fuera de la Unión Europea]

Estos símbolos sólo son válidos en la Unión Europea. Si desea deshacerse de estos artículos, por favor contacte a sus autoridades locales y pregunte por el método correcto de disposición.

Nota sobre el símbolo de la batería (ejemplos de dos símbolos de la parte inferior):

Este símbolo podría ser utilizado en combinación con un símbolo químico. En este caso el mismo obedece a un requerimiento dispuesto por la Directiva para el elemento químico involucrado.

Informatie voor gebruikers over inzameling en verwijdering van oude apparaten en gebruikte batterijen



Deze tekens op de producten, verpakkingen en/of bijgaande documenten betekenen dat gebruikte elektrische en elektronische producten en batterijen niet mogen worden gemengd met algemeen huishoudelijk afval.



Breng alstublieft voor de juiste behandeling, herwinning en hergebruik van oude producten en gebruikte batterijen deze naar daarvoor bestemde verzamelpunten, in overeenstemming met uw nationale wetgeving en de instructies 2002/96/EC en 2006/66/EC.



Door deze producten en batterijen correct te verwijderen, helpt u natuurlijke rijkdommen te beschermen en voorkomt u mogelijke negatieve effecten op de menselijke gezondheid en de omgeving, die zich zouden kunnen voordoen door onpaste afvalverwerking.

Pb

Voor meer informatie over het inzamelen en hergebruik van oude producten en batterijen kunt u contact opnemen met uw plaatselijke gemeentebestuur, uw afvalverwerkingsbedrijf of het verkooppunt waar u de artikelen heeft gekocht.

[Informatie over verwijdering in andere landen buiten de Europese Unie]

Deze symbolen zijn alleen geldig in de Europese Unie. Mocht u artikelen weg willen gooien, neem dan alstublieft contact op met uw plaatselijke overheidsinstantie of dealer en vraag naar de juiste manier van verwijderen.

Opmerking bij het batterijteken (onderste twee voorbeelden):

Dit teken wordt mogelijk gebruikt in combinatie met een scheikundig symbool. In dat geval voldoet het aan de eis en de richtlijn, die is opgesteld voor het betreffende chemisch product.

Информация для пользователей по сбору и утилизации старой аппаратуры и использованных батареек



Эти знаки на аппаратуре, упаковках и в сопроводительных документах указывают на то, что подержанные электрические и электронные приборы и батарейки не должны выбрасываться вместе с обычным домашним мусором.



Для правильной обработки, хранения и утилизации старой аппаратуры и использованных батареек, пожалуйста сдавайте их в соответствующие сборные пункты, согласно вашему национальному законодательству и директив 2002/96/EC и 2006/66/EC.



При надлежащей утилизации этих товаров и батареек, вы помогаете сохранять ценные ресурсы и предотвращать вредное влияние на здоровье людей и окружающую среду, которое может возникнуть из-за несоответствующего обращения с отходами.

Pb

За более подробной информацией о сборе и утилизации старых товаров и батареек, пожалуйста обращайтесь в вашу локальную администрацию, в ваш приёмный пункт или в магазин где вы приобрели эти товары.

[Информация по утилизации в других странах за пределами Европейского Союза]

Эти знаки действительны только на территории Европейского Союза. Если вы хотите избавиться от этих предметов, пожалуйста обратитесь в вашу локальную администрацию или продавцу и спросите о правильном способе утилизации.

Обратите внимание на знак для батареек (два знака на задней стороне):

Этот знак может использоваться в комбинации со знаком указывающим о содержании химикалий. В этом случае это удовлетворяет требованиям установленными Директивой по использованию химикалий.

■ For U.K. customers

If the socket outlets in the home are not suitable for the plug supplied with this appliance, it should be cut off and an appropriate 3 pin plug fitted. For details, refer to the instructions described below.



The plug severed from the mains lead must be destroyed, as a plug with bared flexible cord is hazardous if engaged in a live socket outlet.

■ Special Instructions for U.K. Model

IMPORTANT

THE WIRES IN MAINS LEAD ARE COLOURED IN ACCORDANCE WITH THE FOLLOWING CODE:

Blue: NEUTRAL

Brown: LIVE

As the colours of the wires in the mains lead of this apparatus may not correspond with the coloured markings identifying the terminals in your plug, proceed as follows:

The wire which is coloured BLUE must be connected to the terminal which is marked with the letter N or coloured BLACK. The wire which is coloured BROWN must be connected to the terminal which is marked with the letter L or coloured RED.

Make sure that neither core is connected to the earth terminal of the three pin plug.

Important Notice: Guarantee Information for customers in EEA* and Switzerland**English**

For detailed guarantee information about this Yamaha product, and Pan-EEA* and Switzerland warranty service, please either visit the website address below (Printable file is available at our website) or contact the Yamaha representative office for your country. * EEA: European Economic Area

Remarque importante: informations de garantie pour les clients de l'EEE et la Suisse**Français**

Pour des informations plus détaillées sur la garantie de ce produit Yamaha et sur le service de garantie applicable dans l'ensemble de l'EEE ainsi qu'en Suisse, consultez notre site Web à l'adresse ci-dessous (le fichier imprimable est disponible sur notre site Web) ou contactez directement Yamaha dans votre pays de résidence. * EEE : Espace Economique Européen

Wichtiger Hinweis: Garantie-Information für Kunden in der EWR* und der Schweiz**Deutsch**

Für nähere Garantie-Information über dieses Produkt von Yamaha, sowie über den Pan-EWR*- und Schweizer Garantieservice, besuchen Sie bitte entweder die folgend angegebene Internetadresse (eine druckfähige Version befindet sich auch auf unserer Webseite), oder wenden Sie sich an den für Ihr Land zuständigen Yamaha-Vertrieb. *EWR: Europäischer Wirtschaftsraum

Viktigt: Garantiinformation för kunder i EES-området* och Schweiz**Svenska**

För detaljerad information om denna Yamahaprodukt samt garantiservice i hela EES-området* och Schweiz kan du antingen besöka nedanstående webbadress (en utskriftsvänlig fil finns på webbplatsen) eller kontakta Yamahas officiella representant i ditt land. * EES: Europeiska Ekonomiska Samarbetsområdet

Avviso importante: informazioni sulla garanzia per i clienti residenti nell'EEA* e in Svizzera**Italiano**

Per informazioni dettagliate sulla garanzia relativa a questo prodotto Yamaha e l'assistenza in garanzia nei paesi EEA* e in Svizzera, potete consultare il sito Web all'indirizzo riportato di seguito (è disponibile il file in formato stampabile) oppure contattare l'ufficio di rappresentanza locale della Yamaha. * EEA: Area Economica Europea

Aviso importante: información sobre la garantía para los clientes del EEE* y Suiza**Español**

Para una información detallada sobre este producto Yamaha y sobre el soporte de garantía en la zona EEE* y Suiza, visite la dirección web que se incluye más abajo (la versión del archivo para imprimir esta disponible en nuestro sitio web) o póngase en contacto con el representante de Yamaha en su país. * EEE: Espacio Económico Europeo

Belangrijke mededeling: Garantie-informatie voor klanten in de EER* en Zwitserland**Nederlands**

Voor gedetailleerde garantie-informatie over dit Yamaha-product en de garantieservice in heel de EER* en Zwitserland, gaat u naar de onderstaande website (u vindt een afdrukbaar bestand op onze website) of neemt u contact op met de vertegenwoordiging van Yamaha in uw land. * EER: Europese Economische Ruimte

<http://europe.yamaha.com/warranty/>

