

Registreer uw product en krijg ondersteuning op
www.philips.com/welcome

07

Nederlands

INTELIA EVO

Type HD8751 / HD8880

GEBRUIKSAANWIJZING



NL

07

LEES DEZE GEBRUIKSAANWIJZING AANDACHTIG ALVORENS DE MACHINE TE GEBRUIKEN.

CE

 **Saeco**

Gefeliciteerd met de aanschaf van de volautomatische koffiemachine Saeco Intelia EVO Focus!

*Registreer uw product op **www.philips.com/welcome** om optimaal gebruik te maken van de service van Saeco.*

Deze gebruiksaanwijzing geldt voor de modellen HD8751 en HD8880.

De machine is geschikt voor het bereiden van espressokoffie met hele koffiebonen en voor de afgifte van stoom en heet water. In deze handleiding zult u alle nodige informatie vinden om uw machine te installeren, te gebruiken, schoon te maken en te ontkalken.

INHOUDSOPGAVE

BELANGRIJK	4
Aanwijzingen voor de veiligheid	4
Let op	4
Waarschuwingen	6
In overeenstemming met de normen	7
INSTALLATIE	8
Overzicht van het product	8
Algemene beschrijving	9
VOORBEREIDENDE HANDELINGEN	10
Verpakking van de machine	10
Installatie van de machine	10
EERSTE INSCHAKELING	12
Het vullen van het circuit	12
Automatische spoelcyclus/zelfreiniging	13
Handmatige spoelcyclus	14
Meting en programmering van de waterhardheid	16
Installatie waterfilter "INTENZA+"	17
Vervanging van de waterfilter "INTENZA+"	19
INSTELLINGEN	20
Saeco Adapting System	20
Afstelling van de keramische koffiemolen	20
Afstelling van het aroma (koffiesterkte)	21
Afstelling schenkinrichting	22
Instelling hoeveelheid koffie per kopje	23
AFGIFTE VAN KOFFIE EN ESPRESSO	24
Afgifte van koffie en espresso met koffiebonen	24
Afgifte van koffie en espresso met voorgegemaakte koffie	25
STOOMAFGIFTE / BEREIDING VAN EEN CAPPUCCINO	26
AFGIFTE VAN HEET WATER	27
REINIGING EN ONDERHOUD	28
Dagelijkse reiniging van de machine	28
Dagelijkse reiniging van het waterreservoir	29
Dagelijkse reiniging van de Klassieke Melkopschuimer	30
Wekelijkse reiniging van de machine	30
Wekelijkse reiniging van de Klassieke Melkopschuimer	31
Wekelijkse reiniging van de zetgroep	31
Maandelijks invetten van de zetgroep	34
Maandelijks reiniging van de zetgroep met koffieolieverwijderingstabletten	35
Maandelijks reiniging van het koffiebonenreservoir	37
ONTKALKING	38
BETEKENIS VAN DE SYMBOLEN OP HET DISPLAY	42
OPLOSSING VAN PROBLEMEN	45
ENERGIEBESPARING	47
Stand-by	47
Afdanken van het apparaat	47
TECHNISCHE EIGENSCHAPPEN	48
GARANTIE EN SERVICE	48
Garantie	48
Service	48
BESTELLING VAN ONDERHOUDSPRODUCTEN	49

BELANGRIJK

Aanwijzingen voor de veiligheid

De machine is voorzien van veiligheidsinrichtingen. Toch is het noodzakelijk de aanwijzingen voor de veiligheid beschreven in deze gebruiksaanwijzing aandachtig te lezen, om ongewenste schade aan personen of zaken te voorkomen. Bewaar deze handleiding voor eventuele latere raadpleging.



De term **LET OP** en dit symbool wijzen de gebruiker op risicosituaties die ernstig persoonlijk letsel, levensgevaar en/of schade aan de machine kunnen veroorzaken.



De term **WAARSCHUWING** en dit symbool wijzen de gebruiker op risicosituaties die licht persoonlijk letsel en/of schade aan de machine kunnen veroorzaken.



Met dit symbool wordt gevraagd de handleiding aandachtig te lezen voordat men enige handeling voor het gebruik of onderhoud uitvoert.

Let op

- Sluit de machine aan op een geschikt stopcontact, waarvan de hoofdspanning overeenkomt met de technische gegevens van het apparaat.
- Laat de voedingskabel niet van de tafel of het aanrecht af hangen en laat het niet met warme oppervlakken in aanraking komen.
- Dompel de machine, de stekker of de voedingskabel niet onder in water: gevaar voor elektrische schokken!

- Richt de hete waterstraal niet op lichaamsdelen: gevaar voor brandwonden!
- Raak warme oppervlakken niet aan. Gebruik de handvaten en de knoppen.
- Haal de stekker uit het stopcontact:
 - in geval van storingen;
 - wanneer de machine gedurende een lange tijd niet wordt gebruikt;
 - voordat de machine wordt gereinigd.

Trek aan de stekker en niet aan de voedingskabel. Raak de stekker niet met natte handen aan.

- Gebruik de machine niet als de stekker, de voedingskabel of de machine zelf beschadigd zijn.
- Breng op geen enkele wijze wijzigingen aan de machine of de voedingskabel aan. Alle reparaties dienen uitgevoerd te worden door een erkend servicecentrum van Philips om gevaar te voorkomen.
- De machine is niet bedoeld om gebruikt te worden door kinderen jonger dan 8 jaar.
- De machine kan gebruikt worden door kinderen van 8 jaar (en ouder) indien ze voorafgaand zijn ingelicht over het juiste gebruik van de machine en zich bewust zijn van de bijbehorende gevaren of onder toezicht staan van een volwassene.
- Reiniging en onderhoud dienen niet door kinderen uitgevoerd te worden, tenzij ze ouder dan 8 jaar zijn en onder toezicht staan van een volwassene.
- Houd de machine en de voedingskabel uit de buurt van kinderen die jonger dan 8 jaar zijn.

- De machine kan gebruikt worden door personen met verminderde fysieke, mentale, sensorische capaciteiten of zonder ervaring en/of onvoldoende bekwaamheid indien ze voorafgaand zijn ingelicht over het juiste gebruik van de machine en zich bewust zijn van de bijbehorende gevaren of onder toezicht staan van een volwassene.
- Kinderen moeten in de gaten gehouden worden om er zeker van te zijn dat ze niet met het apparaat spelen.
- Steek geen vingers of andere voorwerpen in de koffiemolen.

Waarschuwingen

- De machine is uitsluitend bedoeld voor huishoudelijk gebruik en is niet gebouwd voor gebruik in ruimten zoals kantines of keukens van winkels, kantoren, fabrieken of andere werkomgevingen.
- Plaats de machine altijd op een vlakke en stabiele ondergrond.
- Plaats de machine niet op hete oppervlakken, in de buurt van warme ovens, verwarmingsapparaten of gelijksoortige warmtebronnen.
- Vul reservoir altijd alleen met koffiebonen. Poederkoffie, oploskoffie en andere voorwerpen die in het koffiebonenreservoir worden gedaan kunnen de machine beschadigen.
- Laat de machine afkoelen alvorens onderdelen erin te plaatsen of te verwijderen.
- Vul het reservoir niet met warm of kokend water. Gebruik alleen koud niet koolzuurhoudend drinkwater.

- Gebruik voor de reiniging geen schurende poeders of agressieve schoonmaakmiddelen. Een zachte met water bevochtigde doek is voldoende.
- Voer regelmatig de ontkalking van de machine uit. De machine geeft zelf aan wanneer het nodig is de ontkalking uit te voeren. Als deze handeling niet wordt verricht, zal het apparaat ophouden met goed te werken. In dat geval valt de reparatie niet onder de garantie!
- Bewaar de machine niet bij een temperatuur van minder dan 0 °C. Het resterende water in het verwarmingssysteem kan bevriezen en de machine beschadigen.
- Laat geen water in het reservoir staan, indien de machine gedurende een lange periode niet gebruikt zal worden. Het water zou vervuild kunnen raken. Gebruik altijd vers water wanneer de machine gebruikt wordt.

In overeenstemming met de normen

De machine is conform aan art. 13 van het Italiaanse Wetsbesluit nr. 151 van 25 juli 2005, "Uitvoering van de richtlijnen 2005/95/EG, 2002/96/EG en 2003/108/EG, betreffende de beperking van het gebruik van gevaarlijke stoffen in elektrische en elektronische apparatuur, en de afvalverwerking".

Deze machine is in overeenstemming met de Europese richtlijn 2002/96/EG.

Dit Philips apparaat voldoet aan alle standaarden en toepasbare normen met betrekking tot de blootstelling aan elektromagnetische velden.

INSTALLATIE

Overzicht van het product

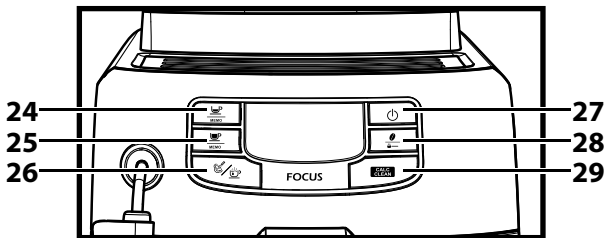
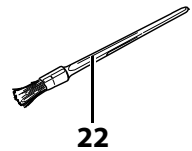
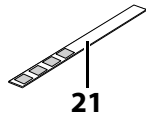
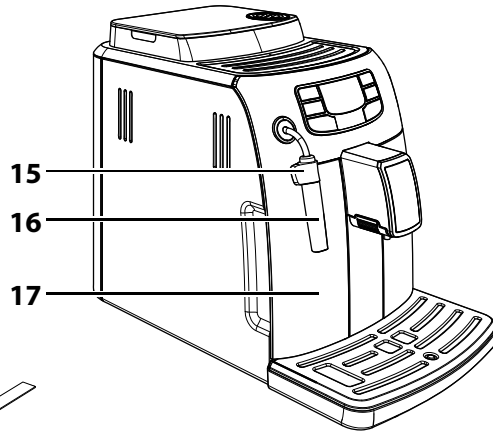
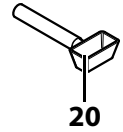
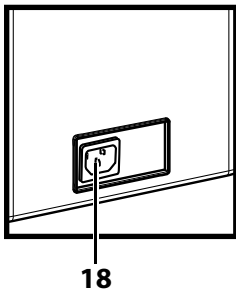
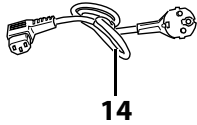
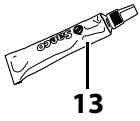
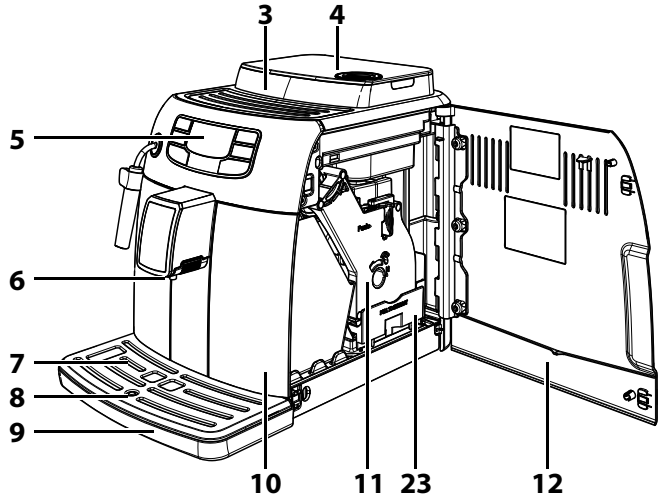
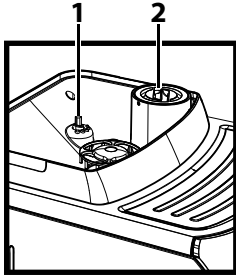

Algemene beschrijving

1. Regelknop voor de maalfijnheid
2. Vak voor voorgemalen koffie
3. Koffiebonenreservoir
4. Deksel koffiebonenreservoir
5. Bedieningspaneel
6. Koffieschenkinrichting
7. Kopjesrooster
8. Indicator lekbakje vol
9. Lekbakje
10. Koffiediklade
11. Zetgroep
12. Servicedeur
13. Smeermiddel voor de zetgroep - los te koop
14. Voedingskabel
15. Bescherming voor uitloppijpje
16. Klassieke Melkopschuimer (voor heetwater-/stoompijpje)
17. Waterreservoir
18. Aansluiting voor voedingskabel
19. Ontkalkingsoplossing - los te koop
20. Sleutel voor afstelling koffiemolen + Maatlepel voor voorgemalen koffie
21. Teststrip voor waterhardheid
22. Reinigingskwast - los te koop
23. Koffieopvanglade
24. Toets voor het maken van espresso
25. Toets voor koffieafgifte
26. Toets voor afgifte van heet water/stoom
27. Toets ON/OFF
28. Toets voor "Aroma" - Voorgemalen koffie
29. Toets voor ontkalking

VOORBEREIDENDE HANDELINGEN

Verpakking van de machine

De oorspronkelijke verpakking is ontworpen en vervaardigd om de machine tijdens het transport te beschermen. Het is raadzaam om de verpakking te bewaren voor eventueel transport in de toekomst.

Installatie van de machine

1 Haal het lekbakje en het rooster uit de verpakking.

2 Haal de machine uit de verpakking.

3 Voor een optimaal gebruik, wordt het aangeraden om:

- een veilige ondergrond te kiezen die goed geëffend is, waar niemand de machine kan omgooien of zich eraan kan verwonden;
- een voldoende verlichte, hygiënische omgeving te kiezen met een gemakkelijk toegankelijk stopcontact;
- ervoor te zorgen dat het apparaat op een minimum afstand van de wanden staat, zoals op de afbeelding is aangegeven.

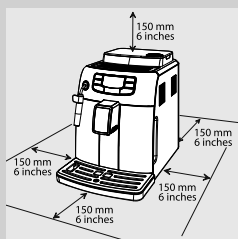

4 Plaats het lekbakje met rooster in de machine. Controleer of het goed geplaatst is.

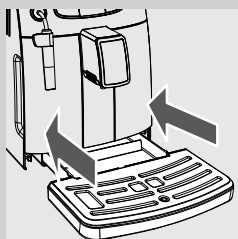

Opmerking:

Het lekbakje heeft als doel het water op te vangen dat uit de schenkinrichting komt tijdens de spoelcyclus/zelfreiniging en de eventuele koffie die wordt gemorst tijdens de bereiding van de dranken. Leeg en was het lekbakje dagelijks en elke keer wanneer de indicator voor lekbakje vol omhoog is gekomen.



Waarschuwing:

haal het lekbakje **NIET** meteen na de inschakeling van de machine er uit. Wacht een paar minuten voor de uitvoering van de spoelcyclus/zelfreiniging.

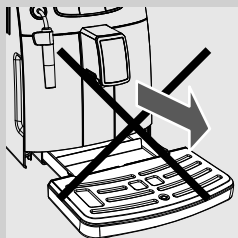

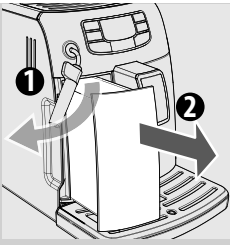

5 Haal het waterreservoir uit de machine.

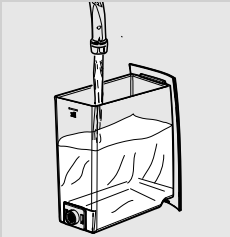

6 Spoel het reservoir met vers water.

7 Vul het waterreservoir tot het MAX niveau met vers water en plaats het terug in de machine. Controleer of het goed geplaatst is.



Waarschuwing:

vul het reservoir niet met warm, kokend of koolzuurhoudend water of andere soorten vloeistoffen die het reservoir en de machine zouden kunnen beschadigen.

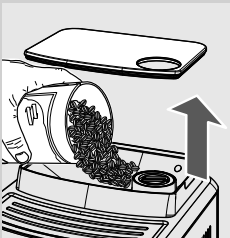

8 Haal de deksel van het koffiebonenreservoir en gooi langzaam de koffiebonen in het reservoir.



Opmerking:

Gooi niet te veel koffiebonen in het koffiebonenreservoir om de maalprestaties van de machine niet te verminderen.



Waarschuwing:

vul het reservoir alleen met koffiebonen. Poederkoffie, oploskoffie, gekarameliseerde koffie en andere voorwerpen kunnen de machine beschadigen.

9 Plaats de deksel op het koffiebonenreservoir.

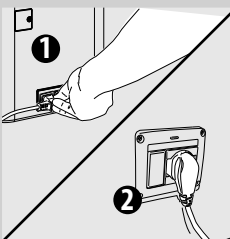

10 Steek de stekker in het contact aan de achterkant van het apparaat.

11 Steek de stekker aan het andere uiteinde van de voedingskabel in een stopcontact met de juiste spanning.

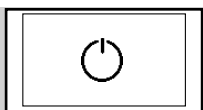

Zwart

12 Het display geeft het stand-by icoon weer.

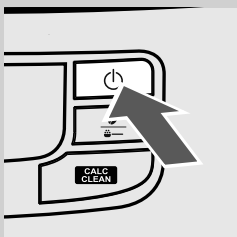

13 Om de machine in te schakelen, is het voldoende om op de toets "⏻" te drukken. Het display geeft aan dat het nodig is om het circuit te vullen.

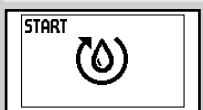

Geel

EERSTE INSCHAKELING

Voor het eerste gebruik dient het volgende te gebeuren:

- 1) het circuit dient gevuld te worden;
- 2) de machine voert een automatische spoelcyclus/zelfreiniging uit;
- 3) er moet een handmatige spoelcyclus gestart te worden.

Het vullen van het circuit

Tijdens dit proces stroomt het verse water in het interne circuit van de machine en wordt de machine verwarmd. De handeling vergt enkele minuten.



1 Zet een kannetje onder de Klassieke Melkopschuimer.

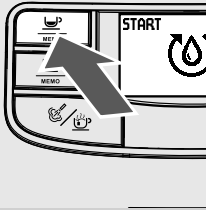

- 2 Druk op de toets "MEMO" om de cyclus te starten. De machine zal nu automatisch het circuit vullen waarbij een beperkte hoeveelheid water uit de Klassieke Melkopschuimer stroomt.



Geel

- 3 De balk onder het symbool geeft de voortgang weer. Na beëindiging van dit proces stopt de machine automatisch de afgifte.

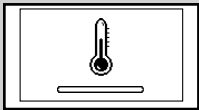

Geel

- 4 Nu geeft het display het symbool voor de verwarming van de machine weer.

Automatische spoelcyclus/zelfreiniging

Nadat de machine is opgewarmd, zal deze een automatische spoelcyclus/zelfreiniging van de interne circuits met vers water uitvoeren. Deze handeling vergt minder dan een minuut.



- 5 Zet een kannetje onder de schenkinrichting om de kleine hoeveelheid water die eruit komt op te vangen.



Geel

- 6 De machine geeft het hiernaast afgebeelde display weer. Wacht totdat de cyclus automatisch eindigt.



Opmerking:

Druk op toets "MEMO" om de afgifte te stoppen.

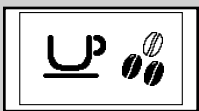

Groen

- 7 Wanneer de bovenstaande handelingen zijn beëindigd, geeft de machine het hiernaast afgebeelde display weer.

Handmatige spoelcyclus

Tijdens dit proces wordt de cyclus voor de koffieafgifte geactiveerd en stroomt het verse water door het stoom/heet water circuit. De handeling vergt enkele minuten.

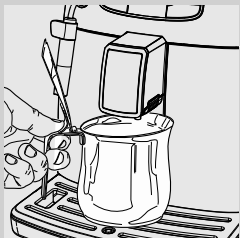

- 1 Zet een kannetje onder de schenkinrichting.

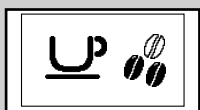

Groen

- 2 Controleer of de machine het hiernaast afgebeelde display weergeeft.

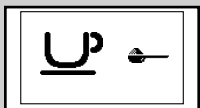

Groen

- 3 Selecteer de functie voor het maken van voorgemalen koffie door op de toets "☕" te drukken. De machine geeft het hiernaast afgebeelde display weer.



Opmerking:

Voeg geen voorgemalen koffie toe in het vak.

- 4 Druk op de toets "☕ MEMO". De machine begint met water te verstrekken.

- 5 Leeg het kannetje na beëindiging van de afgifte. Herhaal twee keer de handelingen van punt 1 tot 4; ga vervolgens verder met punt 6.



- 6 Zet een kannetje onder de Klassieke Melkopschuimer.



Groen

- 7 Druk op de toets "☕/☕". Op het display wordt het hiernaast afgebeelde symbool weergegeven.

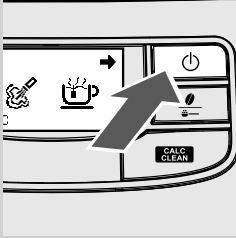

8 Druk op de toets "⏻" om de afgifte van heet water te starten.



Rood

9 Verstrek water totdat het symbool voor "geen water" wordt weergegeven.

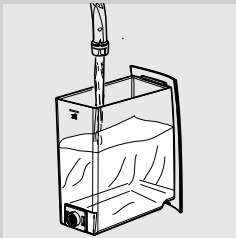

Groen

10 Vul na beëindiging het waterreservoir opnieuw tot het MAX niveau. Nu is de machine klaar voor de afgifte van koffie. Het links afgebeelde display wordt weergegeven.



Opmerking:

Wanneer de machine gedurende twee of meer weken niet is gebruikt, zal er bij de inschakeling een automatische spoelcyclus/zelfreiniging plaatsvinden. Vervolgens moet er een handmatige spoelcyclus gestart worden, zoals hierboven beschreven.

De automatische spoelcyclus/zelfreiniging wordt ook opgestart wanneer de machine langer dan 15 minuten in stand-by staat of opnieuw aangezet wordt met de ON-OFF toets.

Na beëindiging van de cyclus kan een koffie worden gezet.

Meting en programmering van de waterhardheid

De meting van de waterhardheid is erg belangrijk om de frequentie voor de ontkalking van de machine te bepalen en voor de installatie van de waterfilter "INTENZA+" (raadpleeg het volgende hoofdstuk voor nadere details over de waterfilter).

Voor de meting van de waterhardheid moeten de volgende aanwijzingen worden nageleefd:

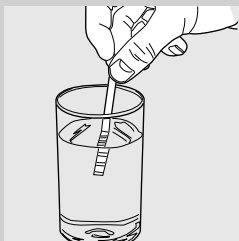

- 1 Dompel de teststrip voor de waterhardheid (meegeleverd met de machine) gedurende 1 seconde in het water.



Opmerking:

De teststrip kan maar voor één meting gebruikt worden.

- 2 Wacht een minuut.

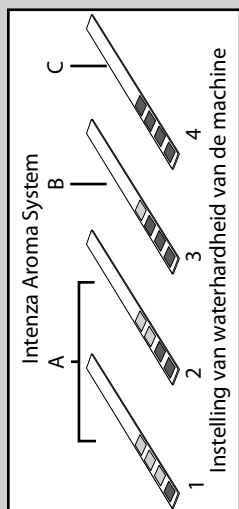

- 3 Controleer hoeveel vierkantjes rood worden en raadpleeg vervolgens de tabel.



Opmerking:

De nummers op de teststrip komen overeen met de instellingen voor de afstelling van de waterhardheid.

- Om precies te zijn:
- 1 = 1 (zeer zacht water)
 - 2 = 2 (zacht water)
 - 3 = 3 (hard water)
 - 4 = 4 (zeer hard water)

De letters komen overeen met de tekenjes die zich aan de basis van de waterfilter "INTENZA+" bevinden (zie volgende hoofdstuk).



Geel

- 4 Nu is het mogelijk om de instellingen voor de waterhardheid te programmeren. Druk op de toets "CALC/CLEAN" en doorloop de opties door op de toets " " te drukken totdat het symbool hiernaast wordt weergegeven.



Opmerking:

De machine wordt geleverd met een standaard instelling voor de waterhardheid die geschikt is voor de meeste soorten water.

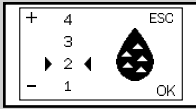

Geel



Groen

5 Druk op de toets "MEMO" om de waarde te vermeerderen en op de toets "MEMO" om de waarde te verminderen.

6 Druk op de toets "MEMO" om de instelling te bevestigen.

7 Druk op de toets "POWER OFF" om het programmeringsmenu te verlaten.

Installatie waterfilter "INTENZA+"

Het wordt aangeraden om de waterfilter "INTENZA+" te installeren, die de vorming van kalkaanslag in de machine beperkt en die een sterker aroma aan uw espresso geeft.



De waterfilter INTENZA+ wordt los verkocht. Voor nadere details, raadpleeg de pagina betreffende de onderhoudsproducten in deze gebruiksaanwijzing.

Water is een heel belangrijk bestanddeel bij de bereiding van een espresso: daarom is het heel belangrijk dit altijd professioneel te filtreren. De waterfilter "INTENZA+" kan de vorming van mineraalafzettingen voorkomen, waardoor de kwaliteit van het water wordt verbeterd.

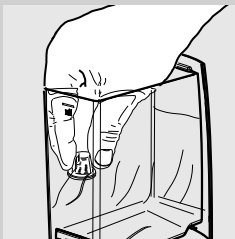

1 Verwijder het witte filtertje dat zich in het waterreservoir bevindt en bewaar het op een droge plaats.



2 Haal de waterfilter "INTENZA+" uit de verpakking en dompel het in verticale positie (met de opening naar boven) in koud water en druk zachtjes op de zijkanten om de luchtbelletjes er uit te laten.

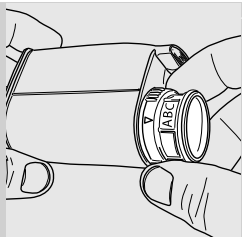

- 3** Stel de filter in volgens de uitgevoerde metingen (zie vorige hoofdstuk) en zoals gespecificeerd aan de basis van de filter:
 A = zacht water – komt overeen met 1 of 2 op de teststrip
 B = hard water (standaard) – komt overeen met 3 op de teststrip
 C = zeer hard water – komt overeen met 4 op de teststrip

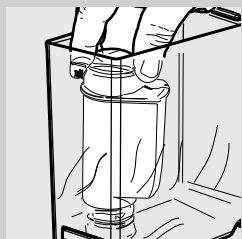

- 4** Plaats het filter in het lege waterreservoir. Duw het zo ver mogelijk naar beneden.

- 5** Vul het waterreservoir met vers water en plaats het terug in de machine.

- 6** Gebruik de heet water functie om de machine water te laten verstrekken uit het reservoir (zie hoofdstuk "Afgifte van heet water").

- 7** Vul het waterreservoir opnieuw.



Geel

- 8** Druk op de toets "CALC/CLEAN" en doorloop de opties door op de toets "MEMO" te drukken totdat het scherm hiernaast wordt weergegeven.

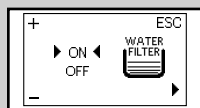

Geel

- 9** Druk op de toets "MEMO" om "ON" te selecteren, druk vervolgens op de toets "MEMO" om te bevestigen.

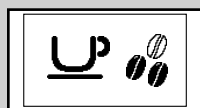

Groen

- 10** Druk op de toets "UP" om de programmering te verlaten.

Op deze manier is de machine geprogrammeerd om de gebruiker te waarschuwen wanneer de waterfilter "INTENZA+" vervangen moet worden.

Vervanging van de waterfilter "INTENZA+"

Wanneer het nodig is het waterfilter "INTENZA+" te vervangen, wordt het display hiernaast weergegeven.



Geel

- 1 Voer de vervanging van de filter uit zoals beschreven in het voorgaande hoofdstuk.



Geel

- 2 Druk op de toets "CALC/CLEAN" en doorloop de pagina's door op de toets " " te drukken totdat het symbool hiernaast wordt weergegeven.

- 3 Selecteer de optie "RESET". Druk op de toets " " om te bevestigen.



Groen

- 4 Druk op de toets " " om de programmering te verlaten.

Het apparaat is nu geprogrammeerd om een nieuwe filter gebruiken.

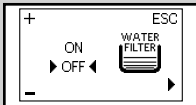

Geel

Opmerking:

Wanneer de filter al geïnstalleerd is en men deze wil verwijderen zonder het te vervangen, dient men de optie "OFF" te selecteren.

Wanneer de waterfilter "INTENZA+" niet aanwezig is, dient men in het reservoir het eerder verwijderde witte filtertje terug te plaatsen.

INSTELLINGEN

Met de machine kunnen er enkele afstellingen worden uitgevoerd om de beste koffie te verstrekken.

Saeco Adapting System

Koffie is een natuurlijk product en haar eigenschappen kunnen veranderen afhankelijk van de afkomst, de melange en de branding. De machine is voorzien van een zelf-regulerend systeem dat het mogelijk maakt om alle soorten koffiebonen te gebruiken die in de handel verkrijgbaar zijn (niet gekarameliseerd).

De machine stelt zich zelf automatisch in na de afgifte van enkele kopjes koffie om het trekken van de koffie te optimaliseren in verhouding tot de compactheid van de gemalen koffie.

Afstelling van de keramische koffiemolen

De keramische maalstenen garanderen altijd een perfecte maalfijnheid en een speciale korrelgrootte voor elke koffiespecialiteit.

Deze technologie zorgt voor het totale behoud van het aroma waardoor de ware Italiaanse smaak in elk kopje wordt gegarandeerd.



Let op:

De keramische koffiemolen bevat bewegende onderdelen die gevaarlijk kunnen zijn. Het is dus verboden er vingers of andere voorwerpen in te steken. Stel de keramische koffiemolen alleen af met de sleutel voor de afstelling van de maalfijnheid.

De keramische maalelementen kunnen afgesteld worden om de maalfijnheid van de koffie aan te passen aan uw persoonlijke smaak.



Let op:

De knop voor de afstelling van de maalfijnheid, geplaatst binnen in het koffiebonenreservoir, dient alleen gedraaid te worden wanneer de keramische koffiemolen in werking is.

Het is mogelijk deze afstelling uit te voeren door de regelknop voor de afstelling van de maalfijnheid geplaatst in het koffiebonenreservoir in te drukken en te draaien met behulp van de meegeleverde speciale sleutel.

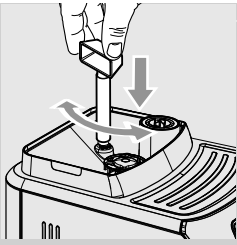

- 1** Draai de regelknop voor de afstelling van de maalfijnheid één klik per keer. Het verschil in smaak is pas merkbaar na het maken van 2-3 kopjes koffie.

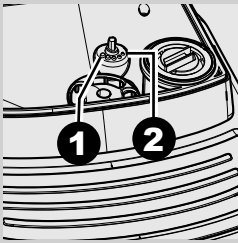

- 2** De referentietekens aan de binnenkant van het koffiebonenreservoir geven de ingestelde maalfijnheid aan. Het is mogelijk 5 verschillende maalfijnheden in te stellen tussen stand 1 voor een grove maling en een lichtere smaak en stand 2 voor een fijne maling met een sterkere smaak.

Wanneer de keramische koffiemolen wordt ingesteld op een fijnere maling, zal de smaak van de koffie sterker zijn. Voor koffie met lichtere smaak, dient de keramische koffiemolen op een grovere maling ingesteld te worden.

Afstelling van het aroma (koffiesterkte)

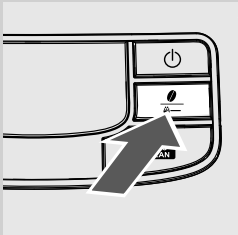

Kies uw favoriete koffiemelange en stel de hoeveelheid te malen koffie in op basis van uw persoonlijke smaak. Het is ook mogelijk de functie voor voorgemalen koffie te selecteren.

Opmerking:

De keuze moet worden gemaakt voordat de koffie wordt gekozen.

Door op de toets "☿" te drukken, zijn er vier keuzes mogelijk. Bij elke druk op de toets wordt het aroma aangepast al naar gelang de gekozen hoeveelheid:

- ☿☿☿ = mild aroma
- ☿☿☿☿ = normaal aroma
- ☿☿☿☿☿ = sterk aroma
- ☿☿☿☿☿☿☿☿☿☿ = voorgemalen koffie

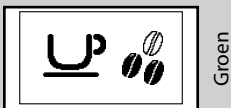

Groen

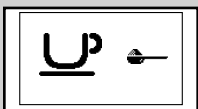

Groen

Afstelling schenkinrichting

De schenkinrichting is in hoogte verstelbaar, zodat het beter aangepast kan worden aan de afmeting van de kopjes die men wenst te gebruiken.

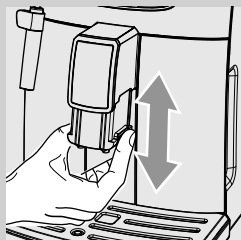

Om de afstelling uit te voeren, dient men de schenkinrichting handmatig te verhogen of verlagen met de vingers zoals weergegeven in de afbeelding.

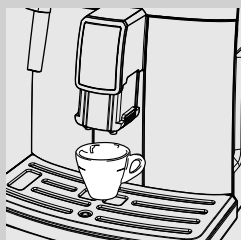

De aangeraden standen zijn:
Voor het gebruik van kleine kopjes;



Voor het gebruik van grote bekers.



Onder de schenkinrichting kunnen twee bekers/kopjes geplaatst worden om tegelijkertijd twee kopjes koffie te verstrekken.

Instelling hoeveelheid koffie per kopje

De machine biedt de mogelijkheid om de hoeveelheid gezette koffie in te stellen afhankelijk van uw persoonlijke smaak en de afmetingen van de bekerc/kopjes.

Bij elke druk op de toets "MEMO" of "MEMO" zal de machine een geprogrammeerde hoeveelheid koffie verstrekken. Aan elke toets is een afgifte verbonden; deze zijn onafhankelijk van elkaar.

De hierna beschreven procedure geeft aan hoe de toets "MEMO" geprogrammeerd dient te worden.

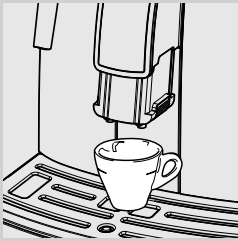

- 1 Plaats een kopje onder de schenkinrichting.



Groen

- 2 Druk op de toets "MEMO" en houd deze ingedrukt tot het symbool "MEMO" wordt weergegeven. Laat de toets los. Nu is de machine bezig met programmeren.

De machine begint met de afgifte van de koffie.



Groen

- 3 Wanneer het symbool "STOP" verschijnt, dient men op de toets "MEMO" te drukken zodra de gewenste hoeveelheid is bereikt.

Nu is de toets "MEMO" geprogrammeerd; bij elke druk op de toets zal de machine de zojuist geprogrammeerde hoeveelheid espresso verstrekken.



Opmerking:

Houd u aan dezelfde procedure om de koffietoets "MEMO" te programmeren. Gebruik altijd de toets "MEMO" om de koffieafgifte te stoppen wanneer de gewenste hoeveelheid is bereikt, ook tijdens de programmering van de koffietoets "MEMO".

AFGIFTE VAN KOFFIE EN ESPRESSO

Controleer voor de afgifte van de koffie of er geen meldingen zijn op het display en of het waterreservoir en het koffiebonenreservoir vol zijn.

Afgifte van koffie en espresso met koffiebonen



- 1 Plaats 1 of 2 kopjes onder de schenkinrichting.



Groen

- 2 Om een espresso of een koffie te verstrekken, dient men op de toets "☕" te drukken om het gewenste aroma te selecteren.

- 3 Druk op de toets "MEMO ☕" voor espresso of op de toets "MEMO ☕" voor koffie.

- 4 Om 1 espresso of 1 kopje koffie te zetten, dient men één maal op de gewenste toets te drukken. Het hiernaast afgebeelde symbool wordt weergegeven.



Groen

- 5 Om 2 espresso's of 2 kopjes koffie te zetten, dient men tweemaal achterelkaar op de gewenste toets te drukken. Het hiernaast afgebeelde symbool wordt weergegeven.



Opmerking:

In deze werkingsstand maalt en doseert de machine automatisch de juiste hoeveelheid koffie. De bereiding van twee espresso's vereist twee maalcycli en twee afgiftecycli, die de machine automatisch uitvoert.

- 6 Na de voorinfusiecyclus zal de koffie uit de schenkinrichting beginnen te stromen.

- 7 De koffieafgifte zal automatisch stoppen als het ingestelde niveau is bereikt; het blijft echter mogelijk om de koffieafgifte eerder te onderbreken door op de toets "MEMO ☕" te drukken.

Afgifte van koffie en espresso met voorgemalen koffie

Deze functie biedt de mogelijkheid om voorgemalen en cafeïnevrije koffie te gebruiken.

Met de functie voorgemalen koffie kan men slechts één koffie per keer verstrekken.



Groen

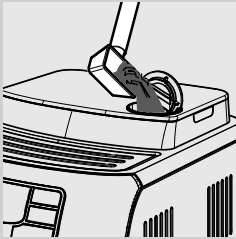



- 1 Druk één of meerdere keren op de toets " " om de functie voor voorgemalen koffie te selecteren.

- 2 Til de deksel van het betreffende reservoir op en voeg een maatlepel voorgemalen koffie toe. Gebruik alleen de met de machine meegeleverde maatlepel, sluit vervolgens de deksel van het vak voor voorgemalen koffie.



Let op:

Doe alleen voorgemalen koffie in het vak voor voorgemalen koffie. Het gebruik van andere producten en voorwerpen kan ernstige schade aan de machine veroorzaken. Deze schade valt niet onder de garantie.

- 3 Druk op de toets " " voor espresso of op de toets " " voor koffie. De afgiftecyclus wordt gestart.
- 4 Na de voorinfusiecyclus zal de koffie uit de schenkinrichting beginnen te stromen.
- 5 De koffieafgifte zal automatisch stoppen wanneer het ingestelde niveau is bereikt; het blijft echter mogelijk om de koffieafgifte eerder te onderbreken door op de toets " " te drukken.

Na de afgifte keert de machine terug naar het hoofdmenu.

Om andere koffie te verstrekken met voorgemalen koffie, dient men de zojuist beschreven handelingen te herhalen.



Opmerking:

Als er in het vak geen voorgemalen koffie is gedaan, zal alleen water worden verstrekt.

Als de dosis te groot is of er 2 of meerdere maatlepels met koffie erin worden gedaan, zal de machine het product niet verstrekken. Men verkrijgt alleen de afgifte van water en de gemalen koffie wordt gelegeerd in de koffiediklade.

STOOMAFGIFTE / BEREIDING VAN EEN CAPPUCCINO

**Let op:**

Gevaar voor brandwonden! Aan het begin van de afgifte kan er wat heet water vrijkomen. Het stoom/ heet waterpijpje kan zeer hoge temperaturen bereiken. Vermijd direct contact met de handen. Gebruik alleen de speciale beschermende handgreep.

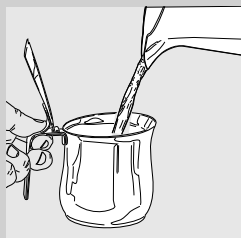

- 1** Vul een kannetje voor 1/3 met koude melk.

**Opmerking:**



Gebruik koude melk (~5°C / 41°F) met een proteïnegehalte van ten minste 3% om een cappuccino van goede kwaliteit te krijgen. Het is mogelijk om zowel volle melk als halfvolle melk te gebruiken, op basis van de persoonlijke smaak.



- 2** Steek de Klassieke Melkopschuimer in de melk.



Groen

- 3** Druk op de toets "". Op het display wordt het hiernaast afgebeelde symbool weergegeven. Druk op de toets "" om de stoomafgifte te starten.

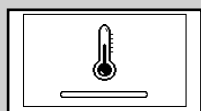

Geel

- 4** De machine heeft een voorverwarmingstijd nodig; gedurende deze fase wordt het symbool hiernaast weergegeven.



Groen

- 5** Schuim de melk op door met het kannetje kleine ronddraaiende bewegingen omhoog en omlaag te maken.

- 6** Wanneer het melkschuim de gewenste dikte heeft bereikt, druk dan op de toets "" om de stoomafgifte te stoppen.

**Waarschuwing:**

na de melk te hebben opgeklopt, dient men de Klassieke Melkopschuimer te reinigen door een kleine hoeveelheid heet water in een kannetje

te doen. Voor gedetailleerde aanwijzingen over de reiniging wordt er verwezen naar het hoofdstuk "Reiniging en Onderhoud".



Opmerking:

Na de stoomafgifte kan men meteen verder gaan met de afgifte van een espresso of heet water.

AFGIFTE VAN HEET WATER



Let op:

Gevaar voor brandwonden! Aan het begin van de afgifte kan er wat heet water vrijkomen. Het heetwater of stoompijpje kan erg heet worden: vermijd direct contact met de handen. Gebruik alleen de speciale beschermende handgreep.

Alvorens heet water te verstrekken, dient men te controleren of de machine klaar is voor gebruik en of het waterreservoir vol is.



Groen

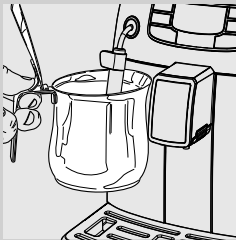

- 1 Zet een kannetje onder de Klassieke Melkopschuimer.



Groen

- 2 Druk op de toets "☁️/☕". Op het display wordt het hiernaast afgebeelde symbool weergegeven.

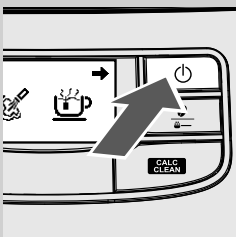

- 3 Druk op de toets "⏻" om de afgifte van heet water te starten.

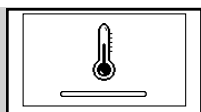

Geel



Groen

4 De machine heeft een voorverwarmingstijd nodig; gedurende deze fase wordt het symbool hiernaast weergegeven.

5 Verstrekt de gewenste hoeveelheid heet water. Om de afgifte van heet water te beëindigen, drukt u op de toets "  ".

REINIGING EN ONDERHOUD

Dagelijkse reiniging van de machine



Waarschuwing:

het punctuele reinigen en onderhouden van de machine is fundamenteel om de levenscyclus ervan te verlengen. Uw machine is continu blootgesteld aan vocht, koffie en kalk!

Dit hoofdstuk beschrijft gedetailleerd welke handelingen met welke frequentie moeten worden verricht. Als dit niet gebeurt, zal de machine ophouden goed te werken. Dit soort reparaties vallen NIET onder de garantie.



Opmerking:

- Gebruik voor de reiniging van het apparaat een zachte doek die met water is bevochtigd.
- Plaats de verwijderbare onderdelen niet in de afwasmachine.
- Dompel de machine niet in water onder.
- Gebruik geen alcohol, oplosmiddelen en/of schuurmiddelen om de machine te reinigen.
- Droog de machine en/of zijn onderdelen niet in de magnetron en/of in een traditionele oven.

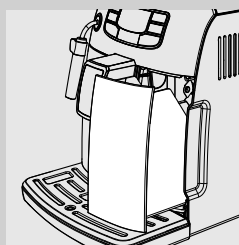

1 Maak de koffiediklade dagelijks leeg en reinig deze terwijl de machine aan is.

Andere onderhoudswerkzaamheden mogen alleen worden uitgevoerd wanneer de machine uit is en van het elektriciteitsnet afgekoppeld is.

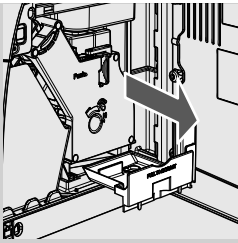

- 2** Leeg en reinig de koffieopvanglade aan de zijkant van de machine. Open de servicedeur, haal de lade eruit en leeg de koffieresten.

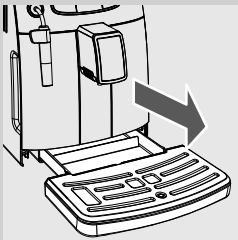

- 3** Maak het lekbakje leeg en was het af. Voer deze handeling ook uit wanneer de indicator lekbakje vol omhoog staat.

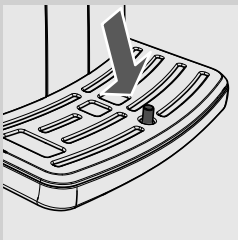

Dagelijkse reiniging van het waterreservoir

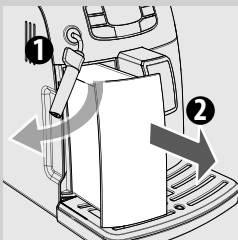

- 1** Verwijder het witte filtertje of het waterfilter INTENZA+ (indien aanwezig) uit het reservoir en was het met vers water.
- 2** Plaats het witte filtertje of het waterfilter INTENZA+ (indien aanwezig) weer terug op zijn plaats door er zachtjes op te drukken en het tegelijkertijd iets te draaien.
- 3** Vul het waterreservoir met warm water.

Dagelijkse reiniging van de Klassieke Melkopschuimer

Het is belangrijk de Klassieke Melkopschuimer dagelijks en na elk gebruik te reinigen om de hygiëne te behouden en de bereiding van melkschuim van perfecte consistentie te garanderen.

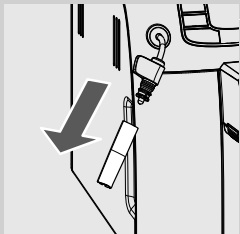

Nadat de melk is opgeschuimd, dient altijd het buitenste gedeelte van de Klassieke Melkopschuimer verwijderd en met vers water afgewassen te worden.

Wekelijkse reiniging van de machine

- 1 Reinig de binnenkant van het lekbakje.

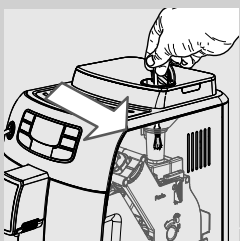
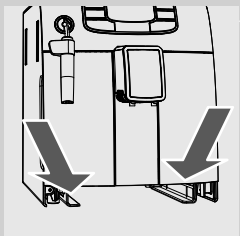

- 2 Maak het vak voor voorgemalen koffie schoon met het kwastje (los verkrijgbaar) of met het handvat van bestek.

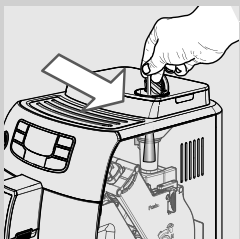

Wekelijkse reiniging van de Klassieke Melkopschuimer

De wekelijkse reiniging is veel grondiger, aangezien men alle onderdelen van de Klassieke Melkopschuimer moet demonteren.

Het is nodig de volgende reinigingshandelingen uit te voeren:

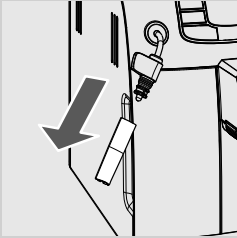

- 1 Verwijder de buitenkant van de Klassieke Melkopschuimer. Was het met vers water.

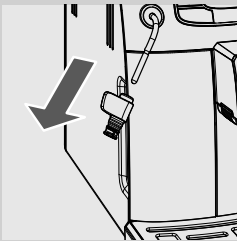

- 2 Schuif het bovenste gedeelte van de Klassieke Melkopschuimer van het stoom-/heetwaterpijpe af.
- 3 Was het bovenste gedeelte van de Klassieke Melkopschuimer met lauw water.
- 4 Reinig het stoom-/heetwaterpijpe met een vochtige doek om de melkresten te verwijderen.
- 5 Schuif het bovenste gedeelte weer terug op het stoom-/heetwaterpijpe (zorg ervoor dat dit er volledig opgeschoven is).
- 6 Monteer de buitenkant van de Klassieke Melkopschuimer er weer op.

Wekelijkse reiniging van de zetgroep

De zetgroep dient iedere keer als het koffiebonenreservoir gevuld wordt geleegd te worden of ten minste één keer per week.

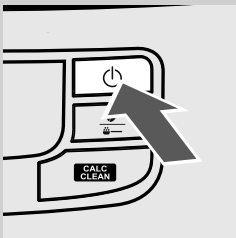

- 1 Schakel de machine uit door op de toets te drukken en trek de stekker uit het stopcontact.

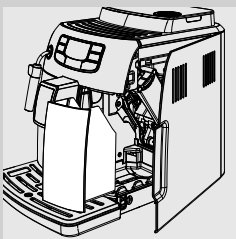

- 2 Haal de koffiediklade eruit. Open de servicedeur.

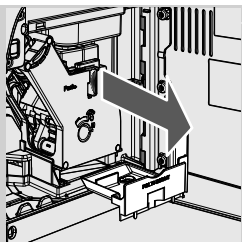

3 Haal de koffieopvanglade eruit en maak het schoon.

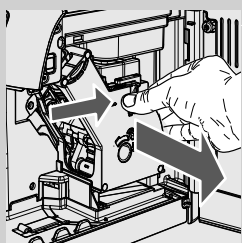

4 Om de zetgroep te verwijderen drukt u op de toets «PUSH» terwijl u aan het handvat trekt.

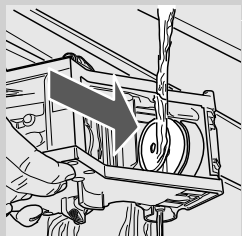

5 Was zorgvuldig de zetgroep met vers en lauw water; was het bovenste filter met zorg.

! **Waarschuwing:**
gebruik geen schoonmaakmiddelen of zeep om de zetgroep te reinigen.

6 Laat de zetgroep in de open lucht drogen.

7 Reinig zorgvuldig de binnenkant van de machine met een zachte met water bevochtigde doek.

8 Zorg ervoor dat de zetgroep in de ruststand staat; de twee teken­tjes moeten samenvallen. Is dat niet het geval, voer dan de handeling beschreven bij punt (9) uit.

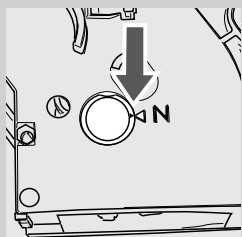

9 Druk voorzichtig de hendel naar beneden totdat het de basis van de zetgroep raakt en totdat de twee teken­tjes aan de zijkant van de zetgroep samenvallen.

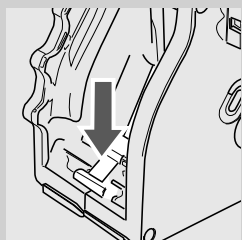

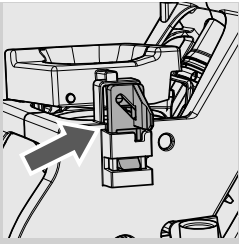

- 10** Zorg ervoor dat het haakje voor de blokkering van de zetgroep in de juiste stand staat. Ter controle drukt u met kracht op de toets "PUSH" totdat het vastklikt. Controleer of het haakje omhoog staat tot de aanslag. Als dat niet het geval is, probeer het opnieuw.

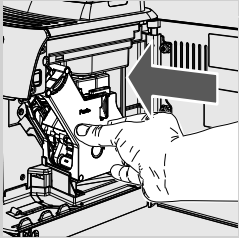
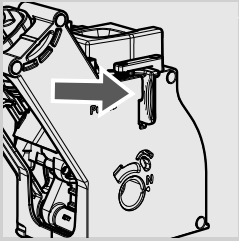

- 11** Plaats de zetgroep weer terug in de betreffende ruimte tot deze vastgekoppeld is zonder hierbij op de toets "PUSH" te drukken.

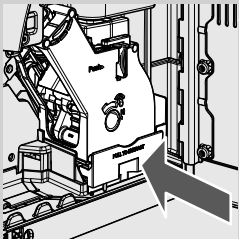

- 12** Plaats de koffieopvanglade terug en sluit de servicedeur.

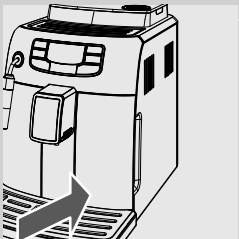

- 13** Plaats de koffiediklade.

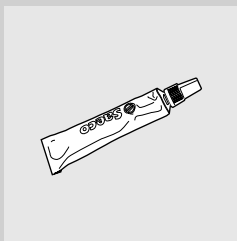
Maandlijks invetten van de zetgroep

Vet de zetgroep in na circa 500 kopjes of één keer per maand. Het vet van Saeco, dat gebruikt wordt om de zetgroep in te vetten, kan afzonderlijk gekocht worden. Voor nadere details, raadpleeg de pagina betreffende de onderhoudsproducten in deze gebruiksaanwijzing.



Waarschuwing:
vóór de zetgroep in te vetten, dient deze met vers water gereinigd te worden en laat het drogen, zoals uitgelegd in het hoofdstuk "Wekelijkse reiniging van de zetgroep".

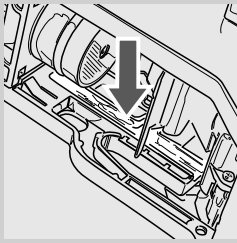

1 Breng het vet gelijkmatig aan op beide zijgeleiders.

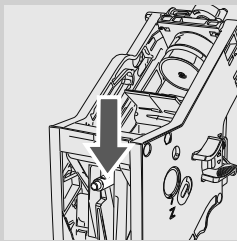
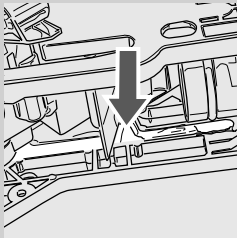

2 Vet ook de as in.

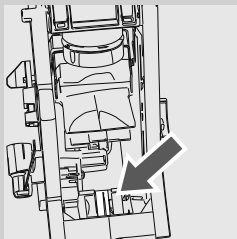

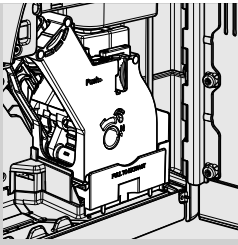

3 Plaats de zetgroep terug op de plek totdat deze vastklikt (zie hoofdstuk "Wekelijkse reiniging van de zetgroep"). Plaats de koffieopvanglade.

4 Sluit het servicedeur en plaats de koffiediklade.

Maandelijkse reiniging van de zetgroep met koffieolieverwijderingstabletten



Naast de wekelijkse reiniging wordt het aangeraden deze reinigingscyclus met de koffieolieverwijderingstabletten na circa 500 kopjes koffie of één keer per maand uit te voeren. Deze handeling voltooit het onderhoudsproces van de zetgroep.

De koffieolieverwijderingstabletten worden los verkocht. Voor nadere details, raadpleeg de pagina betreffende de onderhoudsproducten in deze gebruiksaanwijzing.



Waarschuwing:

de koffieolieverwijderingstabletten zijn uitsluitend bestemd voor de reiniging en hebben geen ontkalkende werking. Gebruik voor de ontkalking het ontkalkingsmiddel van Saeco en volg de procedure zoals beschreven in het hoofdstuk "Ontkalking".



1 Zet een kannetje onder de schenkinrichting.

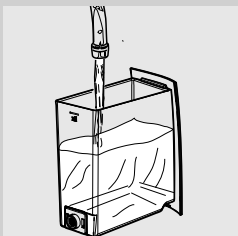

2 Vul de waterreservoir met warm water tot aan het niveau "MAX".

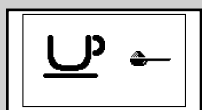
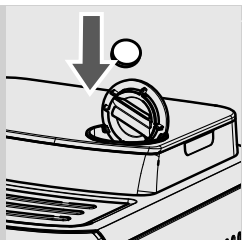

Groen

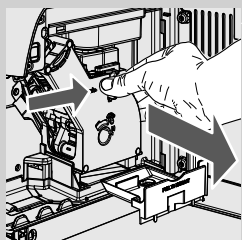
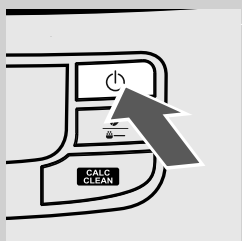
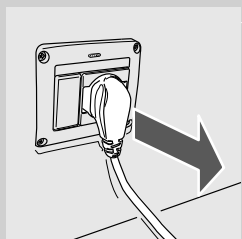

3 Doe een koffieolieverwijderingstablet in het vak voor voorgemalen koffie.

4 Druk op de toets "☕^P" om de functie voor voorgemalen koffie te selecteren zonder voorgemalen koffie toe te voegen in het vak.

5 Druk op de toets "☕^{MEMO}" om de koffieafgiftecyclus te starten.

6 Wacht tot de machine een half kopje water afgeeft.

7 Haal de stekker van de voedingskabel uit het stopcontact.

8 Laat de oplossing circa 15 minuten inwerken. Gooi het verstrekte water weg.

9 Steek de stekker van de voedingskabel opnieuw in het stopcontact. Schakel het apparaat in door op de toets "⏻" te drukken. Wacht totdat de automatische spoelcyclus beëindigd is.

10 Verwijder de koffiediklade en open de servicedeur. Verwijder de koffieopvanglade en de zetgroep.

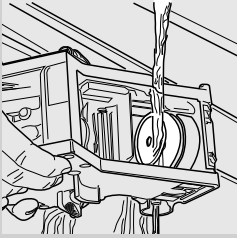

11 Was de zetgroep zorgvuldig met vers water.

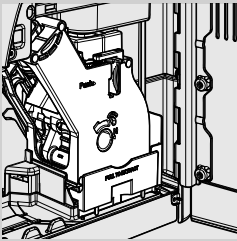

12 Plaats deze daarna terug totdat hij vastklikt (zie hoofdstuk "Wekelijkse reiniging van de zetgroep"). Plaats de koffieopvanglade en de koffiediklade. Sluit de servicedeur.



Groen

13 Druk op de toets "☕" om de functie voor voorgemalen koffie te selecteren zonder voorgemalen koffie toe te voegen in het vak.

14 Druk op de toets "MEMO ☕" om de koffieafgiftecyclus te starten.

15 Herhaal twee keer de handelingen vanaf punt 13 tot punt 14. Gooi het afgegeven water weg.

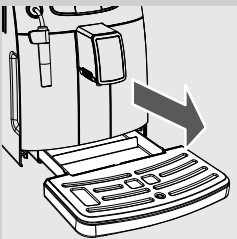

16 Voor de reiniging van het lekbakje, leg er een koffieolieverwijderings-tablet in en vul deze voor 2/3 met heet water. Laat de reinigingsoplossing voor ongeveer 30 minuten inwerken en spoel het vervolgens grondig.

Maandelijkse reiniging van het koffiebonenreservoir

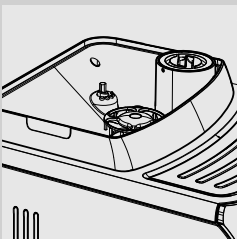

Reinig het koffiebonenreservoir een keer per maand wanneer het leeg is met een vochtige doek om de olieachtige stoffen te verwijderen. Vul het vervolgens opnieuw met koffiebonen.

ONTKALKING

Het ontkalkingsproces vergt ongeveer 35 minuten.



Geel

Tijdens het gebruik vormt zich kalk aan de binnenkant van de machine, die regelmatig verwijderd dient te worden; indien dat niet gebeurt, kunnen het watercircuit en het koffiecircuit verstopt raken. De machine geeft zelf aan wanneer het nodig is de ontkalking uit te voeren. Wanneer het display van de machine het symbool **CALC CLEAN** weergeeft, is het nodig de ontkalking uit te voeren.



Waarschuwing:

Wordt deze handeling niet uitgevoerd, zal uw machine ophouden met goed te werken; in dat geval valt de reparatie NIET onder de garantie.



Gebruik alleen het ontkalkingsmiddel van Saeco dat speciaal ontworpen is om de prestaties van de machine te optimaliseren.

De ontkalkingsmiddel van SAECO wordt los verkocht. Voor nadere details, raadpleeg de pagina betreffende de onderhoudsproducten in deze gebruiksaanwijzing.



Let op:

Drink nooit de ontkalkingsoplossing en ook niet de tijdens de ontkalkingscyclus afgegeven vloeistof. Gebruik in geen geval azijn als ontkalkingsmiddel.



Opmerking:

Zet de machine tijdens de ontkalkingscyclus niet uit. In het tegenovergestelde geval dient de cyclus vanaf het begin opnieuw uitgevoerd te worden.

Om de ontkalkingscyclus uit te voeren, dient men de volgende aanwijzingen te volgen:

Voordat men met de ontkalking begint:

- 1 Leeg het lekbakje.

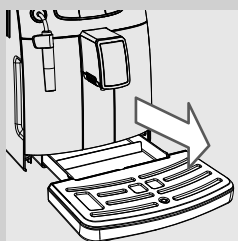

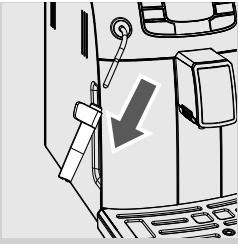

2 Haal de Klassieke Melkopschuimer van het stoom-/heetwaterpijpje af.



Geel

3 Haal de waterfilter "INTENZA+" (indien aanwezig) uit het waterreservoir.

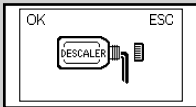

Rood

4 Druk op de toets "CALC CLEAN". Druk op de toets "MEMO" totdat het display hiernaast wordt weergegeven.

5 Druk op de toets "MEMO" om in het ontkalkingsmenu te gaan.



Opmerking:

Indien de toets "MEMO" per ongeluk is ingedrukt, kan men weer teruggaan door op de toets "STOP" te drukken.

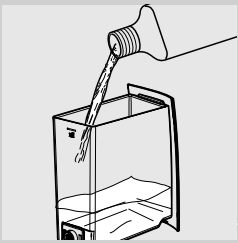

6 Haal het waterreservoir eruit en gooi de gehele inhoud van het ontkalkingsmiddel van Saeco erin. Vul het reservoir met vers water tot het MAX niveau.

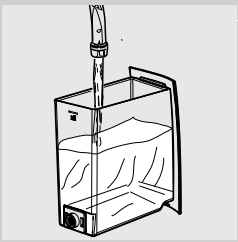

7 Plaats het waterreservoir terug in de machine.



8 Plaats een ruime kom (1,5 l) onder het stoom/heetwaterpijpje en onder de schenkinrichting.

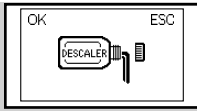

Rood

9 Druk op de toets " " om de ontkalkingscyclus te starten.





Rood

10 De machine begint de ontkalkingsoplossing met regelmatige tussenpozen te verstrekken. De balk op het display geeft de voortgang van de cyclus aan.



Rood

 **Opmerking:**

De ontkalkingscyclus kan op pauze gezet worden door op de toets " " te drukken. Om de cyclus weer verder te laten gaan, moet u opnieuw op de toets " " drukken. Hierdoor kan men het kannetje legen of even weggaan.



Rood

11 Wanneer dit symbool wordt weergegeven, is het waterreservoir leeg.

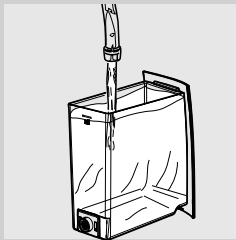

12 Haal het waterreservoir eruit, spoel het en vul het met vers water tot het MAX niveau. Plaats het terug in de machine.

13 Leeg het lekbakje en plaats het weer terug op de plek.

14 Leeg het kannetje en zet het terug onder het stoom/heetwaterpijpe en de schenkinrichting.



Rood

15 Wanneer het waterreservoir wordt geplaatst, wordt het symbool hiernaast weergegeven. Druk op de toets " " om de spoelcyclus te starten.



Rood

16 Wanneer dit symbool wordt weergegeven, is het waterreservoir leeg. Herhaal de handelingen van punt 12 tot punt 15; ga vervolgens verder met punt 17.

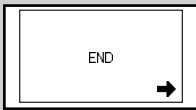
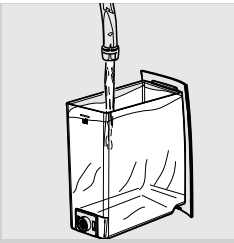

Rood



Geel

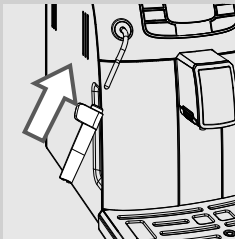
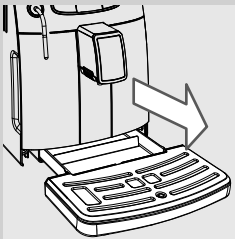

17 Wanneer het waterreservoir leeg is, verwijder het dan, spoel het om en vul het met vers water tot het MAX niveau. Plaats het terug in de machine.

18 Leeg de kom en plaats het terug onder de schenkinrichting.

19 Wanneer het water dat nodig is voor de spoeling geheel is afgegeven, geeft de machine het symbool hiernaast weer. Druk op de toets "  " om de ontkalkingscyclus te verlaten.

20 De machine vult automatisch het circuit.

21 Hierna voert de machine de automatische verwarmings- en spoelcyclus uit.

22 Leeg het lekbakje en plaats het weer terug op de plek.

23 Verwijder de kom en gooi het leeg.

24 De ontkalkingscyclus is voltooid.

25 Zet de waterfilter "INTENZA+" (indien aanwezig) weer in het reservoir en plaats de Klassieke Melkopschuimer terug.

 **Opmerking:**

Was na de ontkalkingscyclus de zetgroep zoals staat beschreven in het hoofdstuk "Wekelijkse reiniging van de zetgroep".

De twee spoelcycli zorgen voor de reiniging van het circuit met een voor-ingestelde hoeveelheid water om optimale prestaties van de machine te garanderen. Indien het reservoir niet tot het MAX niveau wordt gevuld, kan de machine drie of meer cycli vragen uit te voeren.

BETEKENIS VAN DE SYMBOLEN OP HET DISPLAY

De machine is voorzien van een kleurensysteem dat de interpretatie van de displaymeldingen eenvoudiger maakt.
De kleurcode van de symbolen is gebaseerd op het verkeerslichtprincipe.

Gereedmeldingen (groen)

De machine is klaar voor de verstrekking van de producten.

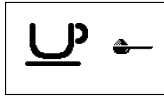

De machine is klaar voor de afgifte van voorgemalen koffie.

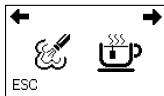

Keuze stoom of heet water.



Afgifte van heet water.



Afgifte van stoom.

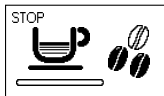

De machine is bezig met de afgifte van een espresso.

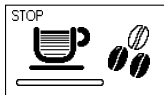

De machine is bezig met de afgifte van een kopje koffie.

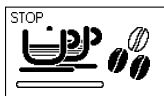

De machine is bezig met de afgifte van twee espresso's.

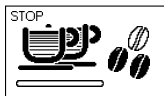

De machine is bezig met de afgifte van twee kopjes koffie.

Gereedmeldingen (groen)

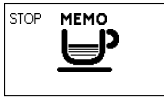

De machine is bezig met het programmeren van de hoeveelheid te verstrekken koffie.

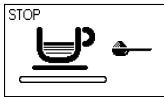

Koffieafgifte met voorgemalen koffie is bezig.

Waarschuwingmeldingen (Geel)

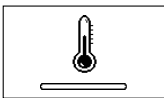

Machine is bezig met verwarmen voor de afgifte van dranken of heet water.

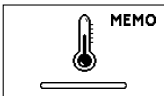

Machine is bezig met verwarmen tijdens de programmering van de dranken.



Machine in de spoelfase. Wacht tot de machine de cyclus heeft beëindigd.

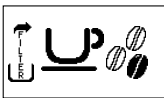

De machine geeft aan dat de waterfilter "INTENZA+" vervangen dient te worden.



De zetgroep is bezig met herstellen volgens op een reset van de machine.

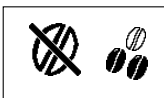

Vul het reservoir met koffiebonen en start de cyclus opnieuw.

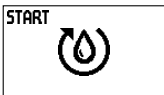





Laat het circuit vollopen.

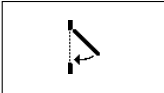

De machine dient ontkalkt te worden. Druk op de toets "MEMO" om in het ontkalkingsmenu te gaan. Houd u aan de handelingen beschreven in het hoofdstuk "Ontkalking" in deze handleiding.

Om de ontkalking uit te stellen en verder te gaan met het gebruik van de machine, dient men op de toets "POWER" te drukken.

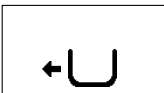
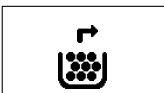
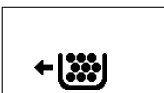
Opmerking: wanneer de machine niet wordt ontkalkt, zal het ophouden goed te werken. In dat geval valt de reparatie NIET onder de garantie.

Alarmmeldingen (Rood)	
	Sluit de servicedeur.
	Vul het koffiebonenreservoir.
	De zetgroep moet in de machine geplaatst worden.
	Plaats de koffiediklade.
	Leeg de koffiediklade en de koffieopvanglade.
	Plaats de koffiediklade er helemaal in voor de machine wordt uitgeschakeld.
	Vul het waterreservoir.
	Zet de machine uit. Zet het na 30 seconden weer aan. Probeer dit 2 of 3 keer. Indien de machine niet start, neem dan contact op met de hotline Philips SAECO in uw eigen land. De contactinformatie is vermeld in het aparte meegeleverde garantieboekje of op het internetadres www.philips.com/support .

OPLOSSING VAN PROBLEMEN

Dit hoofdstuk vat de meest voorkomende problemen samen waarmee uw machine te maken zou kunnen hebben. Indien de hier vermelde informatie u niet helpt het probleem op te lossen, raadpleeg dan de Veel Gestelde Vragen op de site www.philips.com/support of neem contact op met de Philips Saeco hotline in uw land. De contactinformatie is vermeld in het apart meegeleverde garantieboekje of op het internetadres www.philips.com/support.

Verschuinselen	Oorzaken	Oplossingen
De machine kan niet worden ingeschakeld.	De machine is niet op het elektriciteitsnet aangesloten.	Sluit de machine op het elektriciteitsnet aan.
Het lekbakje wordt gevuld, ook indien er geen water wordt afgevoerd.	Soms voert de machine het water automatisch af in het lekbakje om de spoeling van de circuits te beheren en om een optimale werking te garanderen.	Dit gedrag wordt als normaal beschouwd.
De machine toont altijd het rode symbool  .	De koffiediklade is geleegd terwijl de machine uit was.	De koffiediklade moet altijd worden geleegd terwijl de machine ingeschakeld is. Wacht tot het symbool  wordt weergegeven alvorens de lade weer te plaatsen.
De koffie is niet warm genoeg.	De kopjes zijn koud.	Warm de kopjes op met warm water.
Er komt geen heet water of stoom uit.	De opening van het stoompijpje is verstopt.	Reinig de opening van het stoompijpje met een naald. Alvorens deze handeling uit te voeren, verzeker u ervan dat de machine uitgeschakeld en afgekoeld is.
	De Klassieke Melkopschuimer is vies.	Reinig de Klassieke Melkopschuimer.
De koffie heeft weinig crème. (Zie opmerking)	De melange is niet geschikt, de koffie is niet versgebrand of de koffiepoeder is te grof gemalen.	Gebruik een andere koffiemelange of pas de maalfijnheid aan zoals staat beschreven in de paragraaf "Afstelling van de keramische koffiemolen".
De machine warmt te langzaam op of er wordt te weinig water verstrekt.	Het circuit van de machine is door kalkaanslag verstopt.	Voer de ontkalkingscyclus uit.
De zetgroep kan niet uit de machine worden genomen.	De zetgroep zit scheef.	Zet de machine aan. Sluit de service-deur. De zetgroep keert automatisch naar zijn beginpositie terug.
	De koffiediklade is geplaatst.	Haal de koffiediklade er uit alvorens de zetgroep eruit te halen.

Verschuinselen	Oorzaken	Oplossingen
Er ligt veel gemalen koffie onder de zetgroep.	De koffie is niet geschikt voor automatische machines.	Het zou nodig kunnen zijn om van koffiesoort te veranderen of om de instelling van de koffiemolen te wijzigen.
De machine maalt de koffiebonen, maar er komt geen koffie uit. (Zie opmerking)	Er is geen water.	Vul het waterreservoir en laat het circuit opnieuw vollopen (hoofdstuk "Eerste inschakeling").
	De zetgroep is vies.	Reinig de zetgroep (hoofdstuk "Wekelijkse reiniging van de zetgroep").
	Het circuit is niet gevuld.	Vul het circuit (hoofdstuk "Eerste inschakeling").
	Dit zou zich voor kunnen doen wanneer de machine bezig is automatisch de dosis af te stellen.	Maak een paar kopjes koffie volgens de beschrijving in het hoofdstuk "Saeco Adapting System".
De schenkinrichting is vies.	De schenkinrichting is vies.	Reiniging van de schenkinrichting.
	De koffie is te waterig. (Zie opmerking)	Dit zou zich voor kunnen doen wanneer de machine bezig is automatisch de dosis af te stellen.
De koffie stroomt langzaam uit de machine. (Zie opmerking)	De koffie is te fijn.	Gebruik een andere koffiemelange of pas de maalfijnheid aan zoals staat beschreven in het hoofdstuk "Afstelling van de keramische koffiemolen".
	Het circuit is niet gevuld.	Vul het circuit (hoofdstuk "Eerste inschakeling").
	De zetgroep is vies.	Reinig de zetgroep (hoofdstuk "Wekelijkse reiniging van de zetgroep").
Koffie stroomt aan de buitenkant langs de schenkinrichting.	De schenkinrichting is verstopt.	Reinig de schenkinrichting en de openingen ervan.

Opmerking:

deze problemen kunnen normaal zijn wanneer U van koffiemelange bent veranderd of in het geval van de eerste installatie; wacht in dat geval tot de machine een zelfregulatie uitvoert zoals beschreven in het hoofdstuk "Saeco Adapting System".

ENERGIEBESPARING

Stand-by

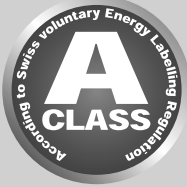

Zwart

De volautomatische espressomachine van Saeco is ontworpen met het oog op energiebesparing, zoals getoond op het energielabel Klasse A.

Na 30 minuten van inactiviteit, zal de machine automatisch uitgeschakeld worden. Indien er een product is verstrekt, voert de machine een speelcyclus uit.

In de stand-by modus is het energieverbruik minder dan 1Wh. Om de machine in te schakelen, dient men op de toets "⏻" te drukken (indien de hoofdschakelaar in de stand "I" staat). Indien de ketel koud is, voert de machine een speelcyclus uit.

Afdanken van het apparaat



Aan het einde van de levenscyclus dient de machine niet als gewoon huisafval behandeld te worden, maar bij een officieel inzamelingscentrum te worden afgeleverd om te worden gerecycled. Dit gedrag helpt mee om het milieu te beschermen.

- De verpakkingsmaterialen kunnen gerecycled worden.
- Machine: haal de stekker uit het stopcontact en snijd de voedingskabel door.
- Lever het apparaat en de voedingskabel in bij een servicecentrum of een publieke instelling voor afvalverwerking.

Dit product is in overeenstemming met de Europese richtlijn 2002/96/EG. Het symbool op het product of op de verpakking geeft aan dat het product niet als huisafval behandeld kan worden, maar dat het ingeleverd moet worden bij een bevoegd inzamelingscentrum om de elektrische en elektronische onderdelen te recyclen.

Door het product op de juiste wijze af te danken, draagt u bij om het milieu en de personen te beschermen tegen mogelijke negatieve gevolgen die zouden kunnen voortkomen door een niet juiste behandeling van het product in de eindfase van haar leven. Voor meer informatie over de wijze van recyclen van het product, verzoeken wij u contact op te nemen met het plaatselijke bevoegde kantoor, uw dienst voor afdanken van huishoudelijk afval of de winkel waar u het product heeft gekocht.

TECHNISCHE EIGENSCHAPPEN

De constructeur behoudt zich het recht voor om de technische eigenschappen van het product te wijzigen.

Nominale spanning - Nominaal vermogen - Voeding	Zie plaatje aan de binnenkant van de servicedeur
Materiaal behuizing	Thermoplastic
Afmetingen (l x h x d)	265,5 x 341 x 449 mm
Gewicht	9 kg
Kabellengte	800 - 1200 mm
Bedieningspaneel	Front
Klassieke Melkopschuimer	Speciaal voor cappuccino
Afmetingen kopje	110 mm
Waterreservoir	1,5 liter - Uitneembaar
Inhoud koffiebonenreservoir	300 g
Inhoud koffiediklade	10
Pompdruk	15 bar
Waterketel	RVS ketel
Veiligheidsinrichtingen	Thermozekering

GARANTIE EN SERVICE

Garantie

Voor gedetailleerde informatie over de garantie en de betreffende voorwaarden, dient u het apart meegeleverde garantieboekje te raadplegen.

Service

We willen er zeker van zijn dat u tevreden bent over uw machine. Mocht u dit gedaan hebben, registreer het product dan op het adres **www.philips.com/welcome**. Op deze wijze kunnen we in contact blijven met u en u memo's sturen voor de reinigings- en ontkalkingshandelingen.

Als u ondersteuning of assistentie nodig heeft, bezoek dan de website van Philips **www.philips.com/support** of neem contact op met de Philips Saeco hotline in uw land. De contactinformatie staat vermeld in het apart meegeleverde boekje of op het internetadres **www.philips.com/support**.

BESTELLING VAN ONDERHOUDSPRODUCTEN

Gebruik voor de reiniging en ontkalking uitsluitend de onderhoudsproducten van Saeco. Deze producten zijn verkrijgbaar in de online Philips winkel (indien beschikbaar in uw land) op het internetadres www.shop.philips.com/service, bij uw vertrouwde leverancier of bij de erkende servicecentra.

Mocht u problemen hebben bij het vinden van de onderhoudsproducten van de machine, neem dan contact op met de Philips Saeco hotline in uw land.

De contactinformatie is vermeld in het apart meegeleverde garantieboekje of op het internetadres www.philips.com/support.

Overzicht van de onderhoudsproducten:



- Ontkalkingsmiddel CA6700



- Waterfilter Intenza+ CA6702

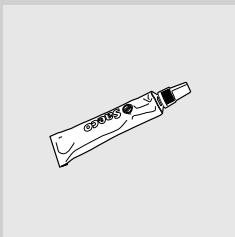

- Smeermiddel HD5061



- Koffieolieverwijderingstabletten CA6704



- Onderhoudskit CA 6706

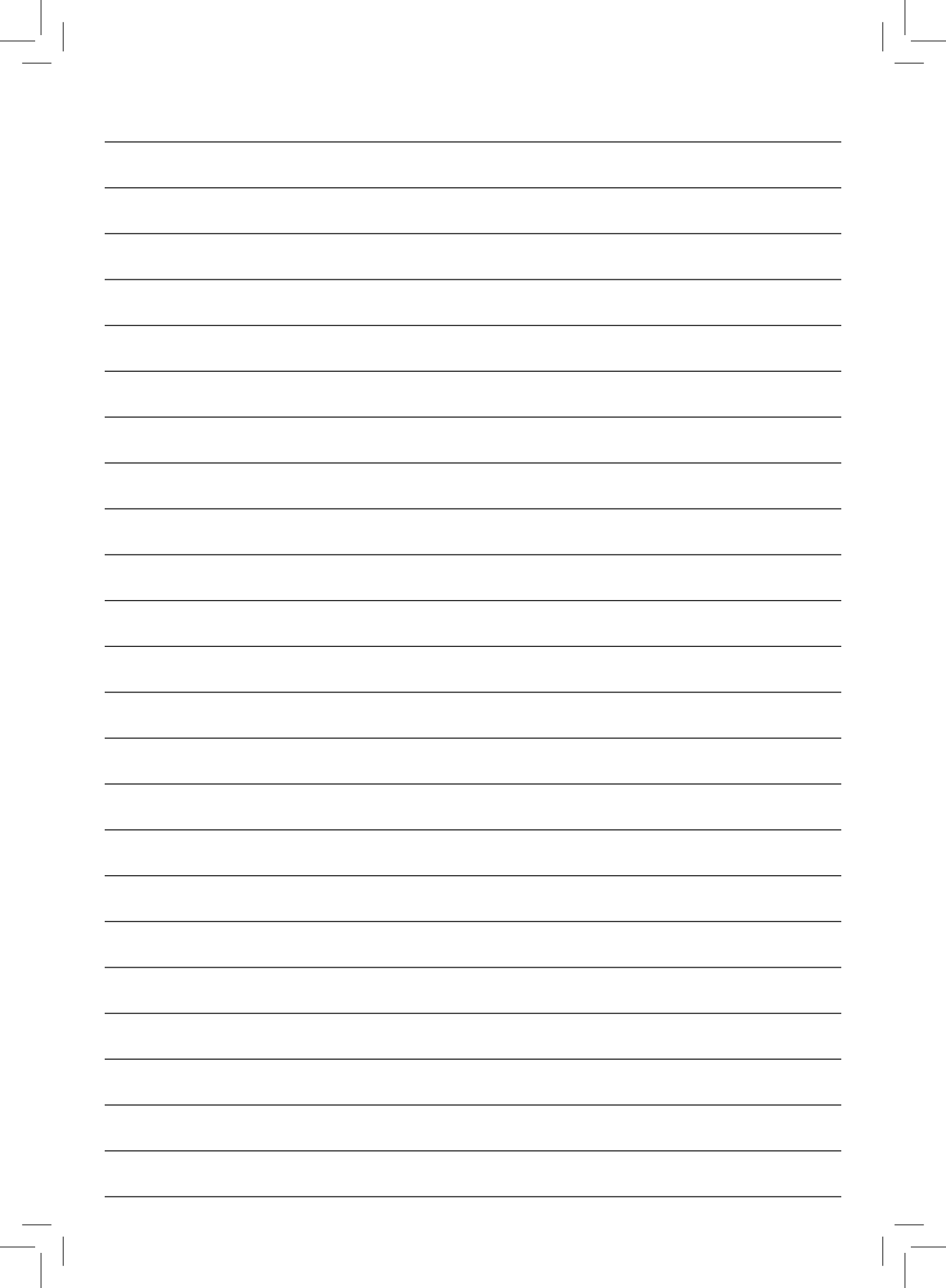

07

Rev.00 del 15-11-13



421946010171

07 NL

De fabrikant behoudt zich het recht voor om zonder voorafgaande kennisgeving wijzigingen aan te brengen.



www.philips.com/saeco