



## PowerShot SX610 HS

# Gebruikershandleiding

NEDERLANDS

- Zorg dat u deze handleiding leest, inclusief het gedeelte “Veiligheidsmaatregelen” (13), voordat u de camera in gebruik neemt.
  - Door deze handleiding te lezen, leert u de camera correct te gebruiken.
  - Bewaar deze handleiding goed zodat u deze in de toekomst kunt raadplegen.
- Klik op de knoppen rechtsonder om andere pagina's te openen.
    - : Volgende pagina
    - : Vorige pagina
    - : Pagina voordat u op een koppeling klikte
  - Als u naar het begin van een hoofdstuk wilt gaan, klikt u op de hoofdstuktitel aan de rechterkant.

Vóór gebruik

Basishandleiding

Handleiding voor gevorderden

Basishandelingen van de camera

Auto-modus/Modus  
Hybride automatisch

Andere opnamestanden

P-modus

Afspelmodus

Wi-Fi-functies

Menu Instellingen

Accessoires

Bijlage

Index

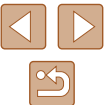

# Vóór gebruik

## Informatie om te beginnen

### Inhoud van de verpakking

Controleer, voordat u de camera in gebruik neemt, of de verpakking de onderstaande onderdelen bevat.

Indien er iets ontbreekt, kunt u contact opnemen met uw leverancier.



Camera



Batterij  
NB-6LH\*



Batterijlader  
CB-2LY/CB-2LYE

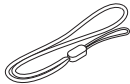

Polsriem

\* Verwijder het stickerlabel niet van een batterij.

- De verpakking bevat ook gedrukt materiaal.
- Een geheugenkaart is niet bijgesloten (📖2).

## Compatibele geheugenkaarten

De volgende geheugenkaarten (afzonderlijk verkrijgbaar) kunnen, ongeacht de capaciteit, worden gebruikt.

- SD-geheugenkaarten\*
- SDHC-geheugenkaarten\*
- SDXC-geheugenkaarten\*



\* Kaarten die voldoen aan de SD-normen. Niet voor alle geheugenkaarten is de werking in deze camera geverifieerd.

Vóór gebruik

Basishandleiding

Handleiding voor gevorderden

Basishandleidingen van  
de camera

Auto-modus/Modus  
Hybride automatisch

Andere opnamestanden

P-modus

Afspelmodus

Wi-Fi-functies

Menu Instellingen

Accessoires

Bijlage

Index

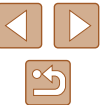

## Opmerkingen vooraf en wettelijke informatie

- Maak enkele proefopnamen en bekijk deze om te controleren of de beelden goed zijn opgenomen. Canon Inc., dochterondernemingen van Canon en andere aangesloten bedrijven en distributeurs zijn niet aansprakelijk voor welke gevolgschade dan ook die voortvloeit uit enige fout in de werking van een camera of accessoire, inclusief kaarten, die ertoe leidt dat een opname niet kan worden gemaakt of niet kan worden gelezen door apparaten.
- De beelden die met deze camera worden opgenomen, zijn bedoeld voor persoonlijk gebruik. Zie af van het onbevoegd maken van opnamen dat een overtreding is van het auteursrecht, en denk eraan dat, ook al is de opname gemaakt voor persoonlijk gebruik, het fotograferen in strijd kan zijn met het auteursrecht of andere wettelijke rechten op bepaalde voorstellingen of tentoonstellingen, of in bepaalde commerciële omstandigheden.
- Meer informatie over de garantie voor uw camera of de Canon Klantenservice vindt u in de garantie-informatie in het pakket met het instructieboekje dat bij uw camera wordt geleverd.
- Hoewel de LCD-monitor onder productieomstandigheden voor uitzonderlijk hoge precisie is vervaardigd en meer dan 99,99% van de pixels voldoet aan de ontwerpspecificaties, kunnen pixels in zeldzame gevallen gebreken vertonen, of als rode en zwarte punten zichtbaar zijn. Dit is niet het gevolg van een storing. Bovendien heeft dit geen invloed op opgenomen beelden.
- Er zit mogelijk een dunne plastic laag over de LCD-monitor om deze te beschermen tegen krassen tijdens het vervoer. Verwijder deze laag voordat u de camera gaat gebruiken.
- De camera kan warm worden als deze gedurende langere tijd wordt gebruikt. Dit is geen teken van beschadiging.

## Conventies die in deze handleiding worden gebruikt

- In deze handleiding worden pictogrammen gebruikt om de bijbehorende cameraknoppen en bedieningselementen, waarop de pictogrammen zijn afgebeeld of die er op lijken, aan te duiden.
- De onderstaande cameraknoppen en bedieningselementen worden met de volgende pictogrammen aangeduid. Nummers tussen haakjes komen overeen met de genummerde bedieningselementen die worden weergegeven in “Onderdeelnamen” (4).
  - [▲] Knop omhoog (7) aan de achterkant
  - [◀] Knop links (8) aan de achterkant
  - [▶] Knop rechts (13) aan de achterkant
  - [▼] Knop omlaag (14) aan de achterkant
- Opnamestanden en pictogrammen en tekst op het scherm worden tussen haakjes weergegeven.
- ⓘ: Wat u beslist moet weten
- 📌: Opmerkingen en tips voor deskundig cameragebruik
- 📖 xx: Pagina's met verwante informatie. (in dit voorbeeld staat “xx” voor een paginanummer)
- De instructies in deze handleiding gelden voor een camera die op de standaardinstellingen is ingesteld.
- Voor het gemak verwijst “de geheugenkaart” naar alle ondersteunde geheugenkaarten.
- De symbolen “▶ Foto's” en “▶ Films” onder titels geven aan of de functie wordt gebruikt voor foto's of films.

Vóór gebruik

Basishandleiding

Handleiding voor gevorderden

Basishandelingen van de camera

Auto-modus/Modus  
Hybride automatisch

Andere opnamestanden

P-modus

Af speelmodus

Wi-Fi-functies

Menu Instellingen

Accessoires

Bijlage

Index



## Onderdeelnamen

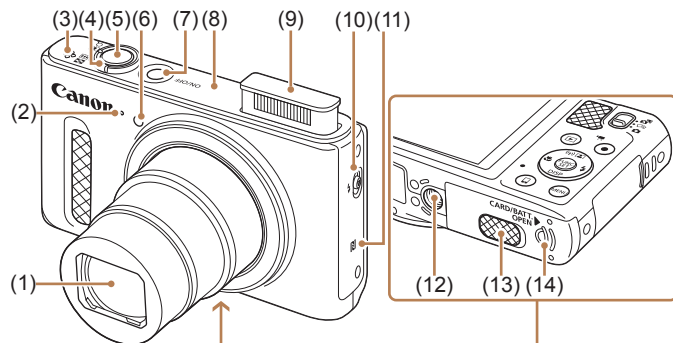

- |  |  |
|--|--|
| (1) Lens   | (7) ON/OFF-knop                                  |
| (2) Microfoon  | (8) Antenne voor Wi-Fi                           |
| (3) Luidspreker  | (9) Flitser                                      |
| (4) Zoomknop<br>Opnamen<br>maken:  (teletens) /<br>(groothoek) | (10) Schakelaar  (Flitser omhoog)                |
| Afspelen:  (vergroten) /<br>(index)                            | (11)  (N-teken)*                                 |
| (5) Ontspanknop  | (12) Aansluiting statief                         |
| (6) Lamp   | (13) Klepje DC-koppelstuk                        |
|  | (14) Klepje van geheugenkaart/<br>batterijhouder |

\* Gebruikt bij NFC-functies ( 91).

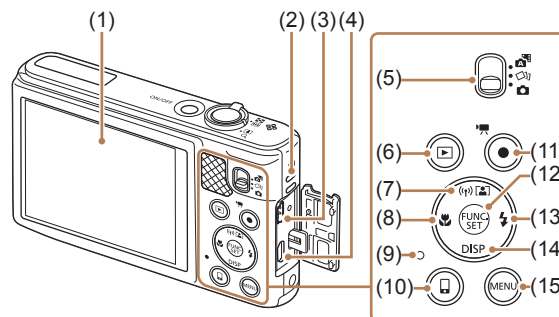

- |   |  |
|---|--|
| (1) Scherm (LCD-monitor)                                  | (9) Indicator                              |
| (2) Riembevestigingspunt                                  | (10) Knop  (Mobiele<br>apparaatverbinding) |
| (3) AV OUT (audio/video-uitgang) /<br>DIGITAL-aansluiting | (11) Filmknop                              |
| (4) HDMI™-aansluiting                                     | (12) Knop FUNC. (functie) / SET            |
| (5) Modusschakelaar                                       | (13) Knop  (Flitser) / Rechts              |
| (6) Knop  (Afspelen)                                      | (14) Knop  (Weergave) /<br>Omlaag          |
| (7) Knop  (Auto zoom) /<br>(Wi-Fi) / Omhoog               | (15) Knop  (Menu)                          |
| (8) Knop  (Macro) / Links                                 |  |

Vóór gebruik

Basishandleiding

Handleiding voor gevorderden

Basishandleidingen van  
de camera

Auto-modus/Modus  
Hybride automatisch

Andere opnamestanden

P-modus

Afspelmodus

Wi-Fi-functies

Menu Instellingen

Accessoires

Bijlage

Index



# Inhoudsopgave

## Vóór gebruik

<b>Informatie om te beginnen</b> .....	<b>2</b>
Inhoud van de verpakking .....	2
Compatibele geheugenkaarten .....	2
Opmerkingen vooraf en wettelijke informatie .....	3
Conventies die in deze handleiding worden gebruikt .....	3
Onderdeelnamen .....	4
Algemene bediening camera .....	11
Veiligheidsmaatregelen .....	13

## Basishandleiding

<b>Basishandelingen</b> .....	<b>16</b>
Voordat u begint .....	16
De riem bevestigen .....	16
De camera vasthouden .....	16
De batterij opladen .....	17
De batterij en de geheugenkaart plaatsen .....	18
De batterij en geheugenkaart verwijderen .....	18
De datum en tijd instellen .....	19
De datum en tijd wijzigen .....	19
Weergavetaal .....	20
De interne oplaadbare lithiumbatterij recyclen .....	21
De camera testen .....	22
Opnamen maken (Smart Auto) .....	22
Bekijken .....	23
Beelden wissen .....	24

## Handleiding voor gevorderden

<b>Basishandelingen van de camera</b> .....	<b>25</b>
Aan/Uit .....	25
Spaarstandfuncties (Automatisch Uit) .....	26
Spaarstand in de opnamemodus .....	26
Spaarstand in de afspeelmodus .....	26
Ontspanknop .....	26
Opties opnameweergave .....	27
Het menu FUNC. gebruiken .....	27
Het menu scherm gebruiken .....	28
Toetsenbord op het scherm .....	29
Indicatorweergave .....	30
Klok .....	30
<b>Auto-modus/Modus Hybride automatisch</b> .....	<b>31</b>
Opnamen maken met door de camera bepaalde instellingen .....	31
Opnamen maken (Smart Auto) .....	31
Opnamen maken in de modus Hybride automatisch .....	33
Digest-film afspelen .....	33
Foto's/films .....	34
Foto's .....	34
Films .....	34
Compositiepictogrammen .....	35
Pictogrammen voor beeldstabilisatie .....	36
Kaders op het scherm .....	36
Algemene, handige functies .....	37
Nader inzoomen op het onderwerp (Digitale Zoom) .....	37
Automatisch zoomen terwijl het onderwerp beweegt (Auto zoom) .....	37
De zelfontspanner gebruiken .....	38
Camerabeweging vermijden met de zelfontspanner .....	39
De zelfontspanner aanpassen .....	39

Vóór gebruik

Basishandleiding

Handleiding voor gevorderden

Basishandelingen van de camera

Auto-modus/Modus Hybride automatisch

Andere opnamestanden

P-modus

Afspeelmodus

Wi-Fi-functies

Menu Instellingen

Accessoires

Bijlage

Index



Een datumstempel toevoegen .....	40
Continue opname .....	41
Functies voor de beeldaanpassing.....	41
De verhouding wijzigen .....	41
Het aantal opnamepixels wijzigen (beeldgrootte).....	42
Richtlijnen voor het kiezen van de opnamepixelinstelling op basis van het papierformaat (voor 4:3-beelden).....	42
Rode-ogencorrectie .....	42
Beeldkwaliteit van films wijzigen.....	43
Handige opnamefuncties.....	43
Raster weergeven .....	43
Het gebied waarop wordt scherpgesteld vergroten .....	44
Controleren op gesloten ogen .....	44
Instellingen van de IS-modus wijzigen .....	45
Beeldstabilisatie uitschakelen .....	45
Filmen met onderwerpen op hetzelfde formaat als waarop ze voor het filmen worden weergegeven.....	45
De camerabewerkingen aanpassen.....	46
Het AF-hulplicht uitschakelen .....	46
Het lampje voor rode-ogencorrectie uitschakelen .....	46
De weergavestijl van het beeld na opnamen wijzigen.....	47
De weergaveduur van het beeld na opnamen wijzigen.....	47
Het weergegeven scherm na de opname wijzigen.....	47
<b>Andere opnamestanden .....</b>	<b>48</b>
Genieten van diverse beelden van elke opname (Creatieve opname).....	48
Beelden weergeven tijdens het afspelen.....	49
Effecten kiezen .....	49
Specifieke scènes .....	50
Speciale effecten toepassen .....	51
Opnamen maken met het effect van een visiooglens (Fisheye-effect).....	52
Foto's die lijken op een miniatuurmodel (Miniatuureffect) .....	52

Afspeelsnelheid en geschatte afspeeltijd (voor clips van één minuut) .....	53
Opnamen maken met een speels effect (Speels effect).....	53
Opnamen maken in monochroom .....	54
Speciale modi voor andere doeleinden .....	54
Automatisch opnamen maken na gezichtsdetectie (Smart Shutter) .....	54
Automatisch opnamen maken na lachdetectie (Glimlach) ....	54
Automatisch opnamen maken na knipoogdetectie (Knipoogdetectie) .....	55
Automatisch opnamen maken nadat een nieuwe persoon wordt gedetecteerd (Gezicht-zelfontspanner) .....	55
Opnamen met lange sluitertijd maken (Lange sluitertijd).....	56
Snel na elkaar continu opnamen maken (Snel na elkaar).....	57
<b>P-modus.....</b>	<b>58</b>
Opnamen maken met Programma automatische belichting ([P]-modus).....	58
Helderheid van het beeld (Belichting) .....	59
De helderheid van het beeld aanpassen (Belichtingscompensatie) .....	59
De meetmethode wijzigen .....	59
De ISO-waarde wijzigen .....	60
De helderheid corrigeren (i-Contrast).....	60
Beeldkleuren .....	61
Witbalans aanpassen .....	61
Aangepaste witbalans .....	61
De kleurtoneel van een beeld wijzigen (My Colors) .....	61
Custom Kleur.....	62
Opnamebereik en scherpstellen.....	63
Close-ups maken (Macro) .....	63
Opnamen maken van onderwerpen op grote afstand (Oneindig).....	63
Digitale telelens .....	64

<b>Vóór gebruik</b>
<b>Basishandleiding</b>
<b>Handleiding voor gevorderden</b>
<b>Basishandelingen van de camera</b>
<b>Auto-modus/Modus</b>
<b>Hybride automatisch</b>
<b>Andere opnamestanden</b>
<b>P-modus</b>
<b>Af speelmodus</b>
<b>Wi-Fi-functies</b>
<b>Menu Instellingen</b>
<b>Accessoires</b>
<b>Bijlage</b>
<b>Index</b>

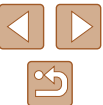

De modus AF Frame wijzigen.....	64
Gezichts-AiAf.....	64
Onderwerpen selecteren om op scherp te stellen (AF Tracking).....	65
Centrum.....	66
Opnamen maken met Servo AF.....	66
De focusinstelling veranderen.....	67
Flitser.....	67
Flitsermodus wijzigen.....	67
Automatisch.....	68
Aan.....	68
Slow sync.....	68
Uit.....	68
Overige instellingen.....	68
De compressieverhouding wijzigen (Beeldkwaliteit).....	68
Instellingen van de IS-modus wijzigen.....	69
<b>Afspeelmodus.....</b>	<b>70</b>
Bekijken.....	70
Van weergavemodus wisselen.....	71
Overbelichtingswaarschuwing (voor highlights van beelden).....	72
Histogram.....	72
GPS-informatieweergave.....	72
Korte films bekijken die zijn gemaakt bij het nemen van foto's (digest-films).....	72
Op datum weergeven.....	73
Door beelden bladeren en beelden filteren.....	73
Bladeren door beelden in een index.....	73
Beelden zoeken die voldoen aan opgegeven voorwaarden.....	74
Afzonderlijke beelden in een groep weergeven.....	75

Opties voor het weergeven van foto's.....	76
Beelden vergroten.....	76
Diavoorstellingen bekijken.....	76
Instellingen voor diavoorstellingen wijzigen.....	77
Vergelijkbare beelden automatisch afspelen (Smart Shuffle).....	77
Beelden beveiligen.....	78
Via het menu.....	78
Afzonderlijke beelden selecteren.....	79
Een reeks selecteren.....	79
Alle beelden in één keer beveiligen.....	80
Alle beveiligingen in één keer opheffen.....	80
Beelden wissen.....	80
Alle beelden wissen.....	81
Een selectiemethode selecteren.....	81
Afzonderlijke beelden selecteren.....	81
Een reeks selecteren.....	82
Alle beelden in één keer opgeven.....	82
Beelden roteren.....	82
Via het menu.....	83
Automatisch draaien uitschakelen.....	83
Beelden markeren als favoriet.....	84
Via het menu.....	84
Foto's bewerken.....	85
Het formaat van beelden wijzigen.....	85
Trimmen.....	85
De kleurtoon van een beeld wijzigen (My Colors).....	86
De helderheid van het beeld corrigeren (i-Contrast).....	87
Rode ogen corrigeren.....	87
Films bewerken.....	88
Digest-films bewerken.....	89

Vóór gebruik
Basishandleiding
Handleiding voor gevorderden
Basishandelingen van de camera
Auto-modus/Modus Hybride automatisch
Andere opnamestanden
P-modus
Afspeelmodus
Wi-Fi-functies
Menu Instellingen
Accessoires
Bijlage
Index

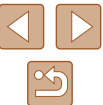

<b>Wi-Fi-functies .....</b>	<b>90</b>
Beschikbare Wi-Fi-functies.....	90
Beelden naar een smartphone verzenden .....	91
Beelden verzenden naar een smartphone die NFC ondersteunt.....	91
Verbinding maken via NFC wanneer de camera uit staat of in de opnamemodus staat .....	91
Verbinding maken via NFC wanneer de camera in de afspeelmodus staat .....	93
Verzenden naar een smartphone die is toegewezen aan de knop.....	94
Een smartphone toevoegen met het Wi-Fi-menu .....	95
Een ander toegangspunt gebruiken .....	97
Eerdere toegangspunten .....	98
Beelden opslaan op een computer.....	98
Vorbereidingen voor het registreren van een computer .....	98
De computeromgeving controleren .....	98
De software installeren.....	98
De computer configureren voor een Wi-Fi-verbinding (alleen Windows).....	99
Beelden opslaan op een aangesloten computer .....	100
Compatibiliteit van het toegangspunt vaststellen .....	100
WPS-compatibele toegangspunten gebruiken .....	100
Verbinding maken met toegangspunten in de lijst.....	102
Eerdere toegangspunten .....	103
Beelden verzenden naar een geregistreerde webservice ....	104
Webservices registreren.....	104
CANON iMAGE GATEWAY registreren.....	104
Andere webservices registreren.....	106
Beelden uploaden naar webservices.....	106
Beelden draadloos afdrukken met een verbonden printer .....	107

Beelden naar een andere camera verzenden .....	109
Opties voor het verzenden van beelden.....	110
Meerdere beelden verzenden.....	110
Een reeks selecteren.....	110
Beelden verzenden die gemarkeerd zijn als favoriet.....	111
Opmerkingen over het verzenden van beelden.....	111
Het aantal opnamepixels kiezen (beeldgrootte) .....	112
Opmerkingen toevoegen .....	112
Beelden automatisch verzenden (beeldsynchronisatie).....	113
Voordat u begint .....	113
De camera voorbereiden.....	113
De computer voorbereiden.....	113
Beelden verzenden.....	114
Beelden die via Beeldsynchronisatie zijn verzonden op uw smartphone bekijken.....	114
Een smartphone gebruiken om camerabeelden te bekijken en de camera te bedienen .....	115
Beelden op de camera geotaggen .....	115
Opnamen maken op afstand .....	116
Wi-Fi-instellingen bewerken of wissen .....	117
Verbindingsinformatie bewerken .....	117
De bijnaam van een apparaat wijzigen .....	117
Verbindingsinformatie wissen .....	117
De bijnaam van het apparaat wijzigen.....	118
De standaardinstellingen voor Wi-Fi herstellen .....	118

## **Menu Instellingen..... 119**

Basisfuncties van de camera aanpassen.....	119
Camerageluiden dempen .....	119
Het volume aanpassen.....	119
Hints en tips verbergen.....	120
Datum en tijd .....	120
Wereldklok.....	120

<b>Vóór gebruik</b>
<b>Basishandleiding</b>
<b>Handleiding voor gevorderden</b>
<b>Basishandelingen van de camera</b>
<b>Auto-modus/Modus Hybride automatisch</b>
<b>Andere opnamestanden</b>
<b>P-modus</b>
<b>Afspeelmodus</b>
<b>Wi-Fi-functies</b>
<b>Menu Instellingen</b>
<b>Accessoires</b>
<b>Bijlage</b>
<b>Index</b>

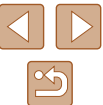



Timing voor het intrekken van de lens .....	121
Eco-modus gebruiken.....	121
De spaarstand aanpassen.....	121
Schermhelderheid .....	122
Het opstartscherm verbergen .....	122
Geheugenkaarten formatteren .....	122
Low Level Format.....	123
Bestandsnummering.....	123
Beelden opslaan op datum.....	124
Metrische/Niet-metrische weergave .....	124
Certificatielogo's controleren .....	124
Weergavetaal .....	124
Andere instellingen aanpassen .....	125
Standaardinstellingen van de camera herstellen.....	125
<b>Accessoires .....</b>	<b>126</b>
Systeemoverzicht .....	126
Optionele accessoires .....	127
Voedingen.....	127
Flitseenheden .....	128
Overige accessoires .....	128
Printers .....	128
Optionele accessoires gebruiken .....	129
Afspelen op een tv.....	129
Afspelen op een hdtv.....	129
Afspelen op een sdtv.....	130
De camera voeden via het lichtnet .....	130
De software gebruiken .....	131
Verbinding maken met een computer via een kabel.....	132
De computeromgeving controleren .....	132
De software installeren .....	132
Beelden opslaan op een computer.....	133

Beelden afdrukken .....	134
Eenvoudig afdrukken.....	134
Afdrukinstellingen configureren .....	135
Beelden bijsnijden vóór het afdrukken .....	136
Het papierformaat en de indeling selecteren vóór het afdrukken.....	136
Beschikbare indelingsopties.....	137
Id-foto's afdrukken .....	137
Filmscènes afdrukken.....	137
Afdrukopties voor films .....	137
Beelden toevoegen aan de printlijst (DPOF).....	138
Afdrukinstellingen configureren .....	138
Afdrukinstellingen voor afzonderlijke beelden .....	138
Afdrukinstellingen voor een reeks beelden .....	139
Afdrukinstellingen voor alle beelden.....	139
Alle beelden in de printlijst wissen.....	139
Beelden afdrukken die zijn toegevoegd aan de printlijst (DPOF).....	139
Beelden toevoegen aan een fotoboek.....	140
Een selectiemethode selecteren .....	140
Afzonderlijke beelden toevoegen .....	140
Alle beelden toevoegen aan een fotoboek .....	140
Alle beelden verwijderen uit een fotoboek.....	140

<b>Bijlage .....</b>	<b>141</b>
Problemen oplossen.....	141
Berichten op het scherm .....	145
Informatie op het scherm.....	147
Opname (informatieweergave).....	147
Batterijniveau.....	147
Afspelen (uitgebreide informatieweergave).....	148
Overzicht van filmbedieningspaneel.....	148

Vóór gebruik
Basishandleiding
Handleiding voor gevorderden
Basishandelingen van de camera
Auto-modus/Modus Hybride automatisch
Andere opnamestanden
P-modus
Af speelmodus
Wi-Fi-functies
Menu Instellingen
Accessoires
Bijlage
Index

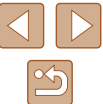

Functies en menutabellen .....	149
Beschikbare functies per opnamemodus .....	149
Menu FUNC.....	150
Opnametabblad .....	152
Tabblad Instellen.....	155
Tabblad Afspelen .....	155
Tabblad Print.....	156
Afspeelmodus menu FUNC.....	156
Voorzorgsmaatregelen .....	156
Specificaties .....	157
Cameraspecificaties .....	157
Wi-Fi .....	157
Brandpuntsafstand digitale zoom (equivalent aan 35-mm-film) .....	157
Aantal opnamen/opnametijd, afspeeltijd .....	158
Aantal opnamen per geheugenkaart .....	158
Opnametijd per geheugenkaart.....	158
Flitsbereik .....	159
Opnamebereik .....	159
Snelheid van continue opname .....	159
Sluitertijd.....	159
Diafragma .....	159
Batterij NB-6LH .....	159
Batterijlader CB-2LY/CB-2LYE .....	159
Index.....	160
Voorzorgsmaatregelen Wi-Fi (draadloos LAN).....	162
Voorzorgsmaatregelen voor storing van radiogolven .....	162
Veiligheidsmaatregelen .....	162
Handelsmerken en licenties .....	163
Vrijwaring.....	163

Vóór gebruik

Basishandleiding

Handleiding voor gevorderden

Basishandelingen van  
de camera

Auto-modus/Modus  
Hybride automatisch

Andere opnamestanden

P-modus

Afspeelmodus

Wi-Fi-functies

Menu Instellingen

Accessoires

Bijlage

Index



# Algemene bediening camera

## Opnamen maken

- Door de camera bepaalde instellingen gebruiken (Auto-modus, modus Hybride automatisch)
  - [31](#), [33](#)
- Verschillende effecten bekijken die zijn toegepast op elke opname met behulp van door de camera bepaalde instellingen (modus Creatieve opname)
  - [48](#)

Goede opnamen van mensen maken



Portretten  
([50](#))



In de sneeuw  
([50](#))

Specifieke scènes afstemmen



Weinig licht  
([50](#))



Vuurwerk  
([50](#))

Speciale effecten toepassen



Levendige kleuren  
([51](#))



Poster-effect  
([51](#))



Fisheye-effect  
([52](#))



Miniatuureffect  
([52](#))



Speels effect  
([53](#))



Monochroom  
([54](#))

- Scherpstellen op gezichten
  - [31](#), [50](#), [64](#)
- Zonder gebruik van de flitser (Flitser Uit)
  - [31](#), [68](#)
- Een foto maken met uzelf erbij (Zelffontspanner)
  - [38](#), [55](#)
- Een datumstempel toevoegen
  - [40](#)
- Filmclips en foto's combineren (Filmsynopsis)
  - [33](#)

Vóór gebruik

Basishandleiding

Handleiding voor gevorderden

Basishandleidingen van de camera

Auto-modus/Modus Hybride automatisch

Andere opnamestanden

P-modus

Af speelmodus

Wi-Fi-functies

Menu Instellingen







Accessoires

Bijlage



Index



## Weergeven

- Beelden bekijken (Afspeelmodus)
  -  70
- Automatisch afspelen (Diavoorstelling)
  -  76
- Op een tv
  -  129
- Op een computer
  -  132
- Snel door beelden bladeren
  -  73
- Beelden wissen
  -  80

## Films opnemen/bekijken

- Films opnemen
  -  31
- Films bekijken (Afspeelmodus)
  -  70



## Afdrukken

- Foto's afdrukken
  -  134

## Opslaan

- Beelden opslaan op een computer via een kabel
  -  133

## Wi-Fi-functies gebruiken

- Beelden naar een smartphone verzenden
  -  91
- Beelden online delen
  -  104
- Beelden naar een computer verzenden
  -  98

## Vóór gebruik

### Basishandleiding

### Handleiding voor gevorderden

#### Basishandleidingen van de camera

#### Auto-modus/Modus Hybride automatisch

#### Andere opnamestanden

#### P-modus

#### Afspeelmodus

#### Wi-Fi-functies

#### Menu Instellingen

#### Accessoires

#### Bijlage

## Index

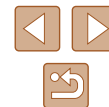

## Veiligheidsmaatregelen

- Lees de volgende veiligheidsmaatregelen goed door, voordat u het product gebruikt. Gebruik het product altijd op de juiste wijze.
- De veiligheidsmaatregelen die hier worden vermeld, zijn bedoeld om letsel bij uzelf en bij andere personen of schade aan eigendommen te voorkomen.
- Lees ook altijd de handleidingen van alle afzonderlijk aangeschafte accessoires die u gebruikt.



### Waarschuwing

Hiermee wordt gewezen op het risico van ernstig letsel of levensgevaar.

- Gebruik de flitser niet dicht bij de ogen van mensen. Dit kan uw gezichtsvermogen aantasten. Houd vooral bij kleine kinderen ten minste één meter afstand wanneer u de flitser gebruikt.
- Berg de apparatuur op buiten het bereik van kinderen. Een draagriem rond de nek van een kind wikkelen kan leiden tot verstikking. Als uw product een netsnoer gebruikt, bestaat er verstikkingsgevaar wanneer het snoer per ongeluk om de nek van een kind gewikkeld wordt.
- Gebruik alleen de aanbevolen energiebronnen voor stroomvoorziening.
- Demonteer, wijzig of verwarm het product niet.
- Verwijder het stickerlabel van de batterij niet, als de batterij een stickerlabel heeft.
- Laat het product niet vallen en voorkom harde schokken of stoten.
- Raak om letsel te voorkomen de binnenkant van het product niet aan als het kapot is, bijvoorbeeld wanneer het is gevallen.
- Stop onmiddellijk met het gebruik van het product als dit rook of een vreemde geur afgeeft of andere vreemde verschijnselen vertoont.
- Gebruik geen organische oplosmiddelen zoals alcohol, wasbenzine of thinner om het product schoon te maken.
- Voorkom contact met vloeistoffen en laat geen vloeistoffen of vreemde objecten in de camera binnendringen.

Dit kan leiden tot een elektrische schok of brand.

Als het product nat wordt of als er vloeistoffen of vreemde voorwerpen in de camera komen, verwijdert u meteen de batterij/batterijen of haalt u onmiddellijk de stekker uit het stopcontact.

- Kijk niet door de zoeker (als uw model een zoeker heeft) naar een sterke lichtbron, zoals de zon op een heldere dag of een sterke kunstmatige lichtbron.

Dit kan uw gezichtsvermogen aantasten.

- Raak het product niet aan tijdens onweer als de stekker in het stopcontact zit.

Dit kan leiden tot een elektrische schok of brand. Stop onmiddellijk met het gebruik van het product en kom niet in de buurt van het product.

- Gebruik alleen de aanbevolen batterij/batterijen.
- Plaats de batterij/batterijen niet in de buurt van of in open vuur.

Dit kan ervoor zorgen dat de batterij/batterijen exploderen of lekken, wat kan leiden tot een elektrische schok, brand of letsel. Als ogen, mond, huid of kleding met lekkende batterijvloeistof in aanraking komen, moet u deze onmiddellijk afspoelen met water.

- Als het product een batterijlader gebruikt, dient u de volgende voorzorgsmaatregelen in acht te nemen.
  - Verwijder het netsnoer regelmatig en veeg het stof en vuil dat zich heeft opgehoopt op de stekker, de buitenkant van het stopcontact en het gebied eromheen weg met een droge doek.
  - Steek of trek de stekker niet in of uit het stopcontact met natte handen.
  - Gebruik de apparatuur niet op een manier waarbij de nominale capaciteit van het stopcontact of de kabelaccessoires wordt overschreden. Gebruik de apparatuur niet als de stekker beschadigd is of als deze niet volledig in het stopcontact is gestoken.
  - Zorg ervoor dat stof of metalen objecten (zoals spelden of sleutels) niet in contact komen met de contactpunten of stekker.
  - Snijd, beschadig of wijzig het netsnoer niet als uw product een netsnoer heeft. Plaats geen zware voorwerpen op het netsnoer.

Dit kan leiden tot een elektrische schok of brand.

- Zet de camera uit op plaatsen waar het gebruik van een camera niet is toegestaan.

De elektromagnetische golven uit de camera hinderen de werking van elektronische instrumenten en andere apparatuur. Denk goed na voordat u het product gebruikt op plaatsen waar het gebruik van elektronische apparatuur verboden is, zoals in vliegtuigen en medische instellingen.

Vóór gebruik

Basishandleiding

Handleiding voor gevorderden

Basishandelingen van de camera

Auto-modus/Modus  
Hybride automatisch

Andere opnamestanden

P-modus

Af speelmodus

Wi-Fi-functies

Menu Instellingen

Accessoires

Bijlage

Index



- Laat de camera niet langdurig in contact komen met de huid. Zelfs als de camera niet warm aanvoelt kan dit leiden tot eerstegraads verbrandingen, die te herkennen zijn aan een rode huid of blaren. Gebruik een statief op warme plekken, of als u een slechte bloedsomloop of ongevoelige huid hebt.

 <b>Voorzichtig</b>	Hiermee wordt gewezen op het risico van letsel.
--	---

- Zorg dat het product niet tegen voorwerpen stoot, wordt blootgesteld aan schokken en stoten of achter voorwerpen blijft haken wanneer u het aan de polsriem draagt.
- Zorg dat u niet tegen de lens stoot of drukt. Dit kan verwondingen veroorzaken of de camera beschadigen.
- Zorg dat het scherm niet aan schokken wordt blootgesteld. Als het scherm barst, kunnen de splinters letsel veroorzaken.
- Zorg dat u de flitser niet per ongeluk met uw vingers of een kledingstuk bedekt wanneer u een foto maakt. Dit kan brandwonden of schade aan de flitser tot gevolg hebben.
- Gebruik, plaats of bewaar het product niet op de volgende plaatsen:
  - plaatsen die aan direct zonlicht blootstaan;
  - plaatsen die blootstaan aan temperaturen boven 40 °C;
  - vochtige of stoffige plaatsen.
 Hierdoor kan lekkage of oververhitting ontstaan of kan/kunnen de batterij/batterijen ontploffen, wat kan leiden tot elektrische schokken, brand, brandwonden of ander letsel. Oververhitting en schade kunnen leiden tot elektrische schokken, brand, brandwonden of ander letsel.
- Door langdurig naar overgangen voor diavoorstelling te kijken, kunt u zich onprettig gaan voelen.
- Wanneer u optionele lenzen, lensfilters of filteradapters (indien van toepassing) gebruikt, dient u ervoor te zorgen dat deze accessoires goed vastzitten. Als het lensaccessoire losraakt en valt, kan het barsten waarna de glassplinters snijwonden kunnen veroorzaken.

- Let er bij producten die automatisch de flitser in- en opklappen op dat uw vinger niet bekneld raakt door de flitser als deze wordt ingeklapt. Dit kan letsel veroorzaken.

<b>Voorzichtig</b>	Hiermee wordt gewezen op het risico van schade aan eigendommen.
--------------------	---

- Richt de camera niet op sterke lichtbronnen, zoals de zon op een heldere dag of een sterke kunstmatige lichtbron. Hierdoor kunnen de beeldsensor of interne onderdelen beschadigd raken.
- Als u de camera gebruikt op een zandstrand of op een winderige plek, dient u erop te letten dat er geen zand of stof in het apparaat terecht komt.
- Druk de flitser niet omlaag en forceer deze niet open bij producten die automatisch de flitser in- en opklappen. Dit kan de werking van het product negatief beïnvloeden.
- Veeg eventueel stof, vuil of ander materiaal dat niet op de flitser thuishoort weg met een wattenstaafje of doek. De warmte die de flitser produceert, kan ervoor zorgen dat stoffen die niet op de flitser thuishoren rook afgeven. Ook kan de werking van het product verstoord raken.
- Verwijder de batterij/batterijen en berg deze op wanneer u het product niet gebruikt. Als de batterij lekt kan het product beschadigd worden.
- Breng, voordat u de batterij/batterijen weggooit, tape of ander isolatiemateriaal aan over de polen van de batterij/batterijen. Contact met andere metalen kan leiden tot brand of een explosie.
- Haal een batterijlader die u voor het product gebruikt, uit het stopcontact wanneer deze niet gebruikt wordt. Bedek de lader niet met een doek of andere voorwerpen wanneer deze gebruikt wordt. Als u de lader gedurende een lange periode in het stopcontact laat, kan deze oververhit en beschadigd raken, waardoor brand kan ontstaan.
- Laat batterijen voor het product niet in de buurt van huisdieren liggen. Als huisdieren op de batterij kauwen kan dit leiden tot lekkage, oververhitting of een explosie, met schade aan het product of brand als gevolg.

- Vóór gebruik
- Basishandleiding
- Handleiding voor gevorderden
  - Basishandelingen van de camera
  - Auto-modus/Modus Hybride automatisch
  - Andere opnamestanden
  - P-modus
  - Af speelmodus
  - Wi-Fi-functies
  - Menu Instellingen
  - Accessoires
  - Bijlage
- Index

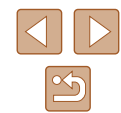

- Als uw product meerdere batterijen gebruikt, dient u geen combinatie van batterijen te gebruiken met verschillende spanningsniveaus. Gebruik verder geen oude en nieuwe batterijen samen. Let er bij het plaatsen van de batterijen op dat u de + en – polen niet verwisselt.

Dit kan de werking van het product negatief beïnvloeden.

- Ga niet zitten terwijl u de camera in uw broekzak hebt.

Dit kan leiden tot storingen of schade aan het scherm.

- Let erop dat harde voorwerpen niet in contact komen met het scherm als u de camera in uw tas stopt. Doe ook het scherm dicht (zodat het naar de camerabody is gericht), als uw product een scherm heeft dat ingeklapt kan worden.

- Bevestig geen harde voorwerpen aan het product.

Dit kan leiden tot storingen of schade aan het scherm.



Vóór gebruik

Basishandleiding

Handleiding voor gevorderden

Basishandelingen van de camera

Auto-modus/Modus  
Hybride automatisch

Andere opnamestanden

P-modus

Afspelmodus

Wi-Fi-functies

Menu Instellingen

Accessoires

Bijlage

Index

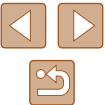

# Basishandleiding

## Basishandelingen

Algemene informatie en instructies, van de eerste voorbereidingen tot opnamen maken en afspelen

### Voordat u begint

Tref de volgende voorbereidingen voordat u opnamen maakt.

### De riem bevestigen

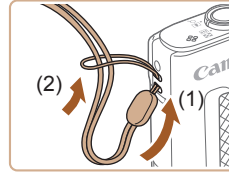

- Steek het uiteinde van de riem door het riembevestigingspunt (1) en haal het andere uiteinde van de riem door het oog aan het draadeinde (2).

### De camera vasthouden



- Doe de riem om uw pols.
- Houd bij het maken van opnamen uw armen tegen uw lichaam gedrukt en houd de camera stevig vast om te voorkomen dat deze beweegt. Laat uw vingers niet op de uitgeklapte flitser rusten.

Vóór gebruik

Basishandleiding

Handleiding voor gevorderden

Basishandelingen van de camera

Auto-modus/Modus Hybride automatisch

Andere opnamestanden

P-modus

Afspelmodus

Wi-Fi-functies

Menu Instellingen

Accessoires

Bijlage

Index

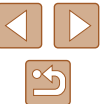



## De batterij opladen

Laad voor gebruik de batterij op met de meegeleverde oplader. Bij aankoop van de camera is de batterij niet opgeladen. Zorg er daarom voor dat u de batterij eerst oplaadt.

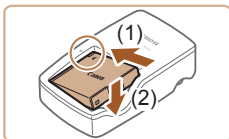

### 1 Plaats de batterij.

- Zorg eerst dat de ▲-markering op de batterij overeenkomt met die op de oplader en plaats dan de batterij door deze naar binnen (1) en naar beneden (2) te drukken.

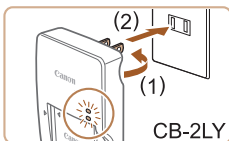

### 2 Laad de batterij op.

- **CB-2LY:** kantel de stekker naar buiten (1) en steek de oplader in een stopcontact (2).
- **CB-2LYE:** sluit het netsnoer aan op de oplader en steek het andere uiteinde in een stopcontact.
- Het oplaadlampje gaat oranje branden en het opladen begint.
- Wanneer het opladen is voltooid, wordt het lampje groen.

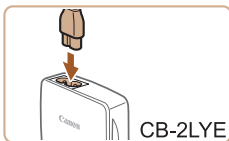

### 3 Verwijder de batterij.

- Haal het netsnoer van de batterijlader uit het stopcontact en verwijder de batterij door deze naar binnen (1) en omhoog (2) te drukken.

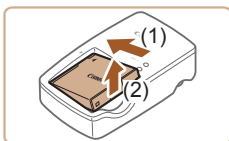

- Laad de batterij niet langer dan 24 uur achtereen op, om de batterij te beschermen en in goede staat te houden.
- Bij batterijladers die gebruik maken van een netsnoer mag u de lader of het snoer niet op andere voorwerpen aansluiten. Dit kan defect of schade aan het product tot gevolg hebben.



- Zie "Aantal opnamen/opnametijd, afspeeltijd" (158) voor meer informatie over de oplaadduur, het aantal opnamen en de opnametijd met een volledig opgeladen batterij.
- Opgeladen batterijen verliezen geleidelijk hun lading, ook als ze niet worden gebruikt. Laad de batterij op de dag dat u deze wilt gebruiken op, of vlak daarvoor.
- De lader kan worden gebruikt in gebieden met een wisselspanning van 100 – 240 V (50/60 Hz). Als de stekker niet in het stopcontact past, moet u een geschikte stekkeradapter gebruiken. Gebruik geen elektrische transformator die is bedoeld voor op reis, omdat deze de batterij kan beschadigen.

Vóór gebruik

Basishandleiding

Handleiding voor gevorderden

Basishandleidingen van de camera

Auto-modus/Modus Hybride automatisch

Andere opnamestanden

P-modus

Afspelmodus

Wi-Fi-functies

Menu Instellingen

Accessoires

Bijlage

Index



## De batterij en de geheugenkaart plaatsen

Plaats de meegeleverde batterij en een geheugenkaart (afzonderlijk verkrijgbaar). Voordat u een nieuwe geheugenkaart gaat gebruiken of een geheugenkaart die in een ander apparaat is geformatteerd, moet de geheugenkaart met deze camera worden geformatteerd (122).

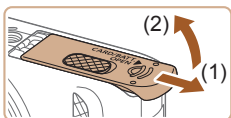

### 1 Open het klepje.

- Schuif het klepje naar buiten (1) en open het (2).

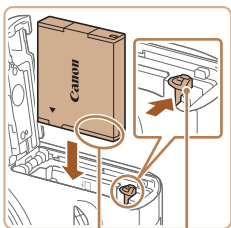

### 2 Plaats de batterij.

- Houd de batterij zo vast dat de aansluitpunten (1) zoals getoond wordt zichtbaar zijn. Duw de batterijvergrendeling (2) in de richting van de pijl en plaats de batterij totdat de vergrendeling vastklikt.
- Als u de batterij verkeerd om plaatst, kan deze niet in de juiste positie worden vergrendeld. Controleer altijd of de batterij in de juiste richting is geplaatst en wordt vergrendeld.

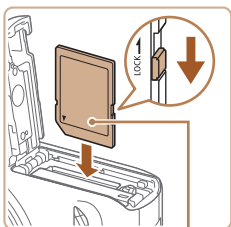

### 3 Controleer het schuifje voor schrijfbeveiliging van de kaart en plaats de geheugenkaart.

- Bij geheugenkaarten met een schuifje voor schrijfbeveiliging kunt u geen opnamen maken als het schuifje is ingesteld op vergrendeld. Verschuif het schuifje naar de ontgrendelde positie.
- Plaats de geheugenkaart met het label (1) in de getoonde richting totdat deze vastklikt.
- Controleer altijd of de geheugenkaart in de juiste richting geplaatst wordt. Als u de geheugenkaart in de verkeerde richting probeert te plaatsen, kunt u de camera beschadigen.

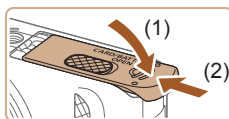

### 4 Sluit het klepje.

- Sluit het klepje (1) en duw het lichtjes aan terwijl u het naar binnen schuift, totdat het vastklikt (2).



- Zie "Aantal opnamen per geheugenkaart" (158) voor richtlijnen over hoeveel foto's of uren aan opnamen op één geheugenkaart passen.

## De batterij en geheugenkaart verwijderen

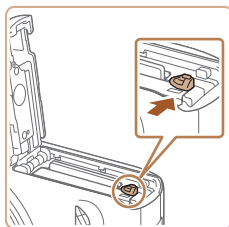

### Verwijder de batterij.

- Open het klepje en duw de batterijvergrendeling in de richting van de pijl.
- De batterij wipt nu omhoog.

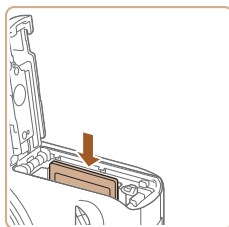

### Verwijder de geheugenkaart.

- Duw de geheugenkaart naar binnen tot u een klik hoort en laat de kaart langzaam los.
- De geheugenkaart wipt nu omhoog.

Vóór gebruik

Basishandleiding

Handleiding voor gevorderden

Basishandelingen van de camera

Auto-modus/Modus Hybride automatisch

Andere opnamestanden

P-modus

Afspelmodus

Wi-Fi-functies

Menu Instellingen

Accessoires

Bijlage

Index



## De datum en tijd instellen

Stel de datum en tijd als volgt in als het [Datum/Tijd] verschijnt wanneer u de camera aanzet. Informatie die u op deze manier opgeeft, wordt opgeslagen in de beeld eigenschappen wanneer u een foto maakt en wordt gebruikt bij het beheer van uw foto's of wanneer u foto's afdrukt met de datum erop. Desgewenst kunt u ook een datumstempel aan uw foto's toevoegen (40).

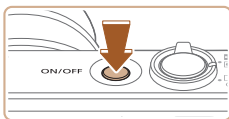

### 1 Schakel de camera in.

- Druk op de ON/OFF-knop.
- Het scherm [Datum/Tijd] verschijnt.



### 2 Stel de datum en tijd in.

- Druk op de knoppen [◀][▶] om een item te selecteren.
- Druk op de knoppen [▲][▼] om de datum en tijd op te geven.
- Als u klaar bent, drukt u op de knop [OK].



### 3 Geef uw thuishijdzone op.

- Druk op de knoppen [◀][▶] om de tijdzone thuis te selecteren.

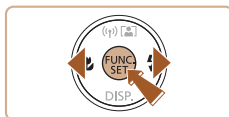
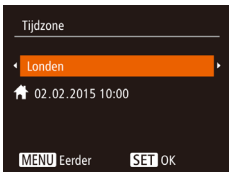

### 4 Voltooi de instellingsprocedure.

- Als u klaar bent, drukt u op de knop [OK]. Nadat een bevestigingsbericht is weergegeven, wordt het instellingen scherm niet meer weergegeven.
- Druk op de ON/OFF-knop om de camera uit te schakelen.



- Het scherm [Datum/Tijd] verschijnt telkens wanneer u de camera inschakelt, tenzij u de datum, tijd en tijdzone al hebt ingesteld. Geef de juiste informatie op.



- Om de zomertijd in te stellen (normale tijd plus 1 uur), kiest u [☀] bij stap 2. Kies vervolgens [☀] door op de knoppen [▲][▼] te drukken.

## De datum en tijd wijzigen

Wijzig de datum en tijd als volgt.

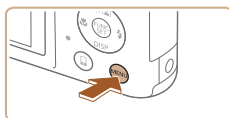

### 1 Open het menuscherm.

- Druk op de knop [MENU].

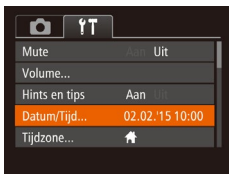

### 2 Kies [Datum/Tijd].

- Beweeg de zoomknop om het tabblad [↑] te selecteren.
- Druk op de knoppen [▲][▼] om [Datum/Tijd] te selecteren en druk vervolgens op de knop [OK].



### 3 Wijzig de datum en tijd.

- Volg stap 2 bij "De datum en tijd instellen" (19) om de instellingen aan te passen.
- Druk op de knop [MENU] om het menuscherm te sluiten.

Vóór gebruik

Basishandleiding

Handleiding voor gevorderden

Basishandleidingen van de camera

Auto-modus/Modus Hybride automatisch

Andere opnamestanden

P-modus

Afspelmodus

Wi-Fi-functies

Menu Instellingen

Accessoires

Bijlage

Index

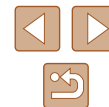



- De camera heeft een ingebouwde datum/tijd-batterij (reservebatterij). De datum- en tijdinstellingen blijven ongeveer 3 weken behouden nadat de batterij is verwijderd.
- De datum/tijd-batterij wordt in ongeveer 4 uur opgeladen nadat u een opgeladen batterij hebt geplaatst of de camera hebt aangesloten op een voedingsadapterset (afzonderlijk verkrijgbaar, 127), zelfs als de camera is uitgeschakeld.
- Zodra de datum/tijd-batterij leeg is, verschijnt het scherm [Datum/ Tijd] als u de camera inschakelt. Stel de juiste datum en tijd in zoals beschreven bij "De datum en tijd instellen" (19).



- De huidige tijd wordt weergegeven als u bij stap 2, nadat u op de knop [ ] hebt gedrukt, te lang wacht voordat u op de knop [MENU] drukt. Druk in dat geval op [ ] om de tijdweergave te verwijderen en herhaal stap 2.
- U kunt de weergavetaal ook wijzigen door op de knop [MENU] te drukken en [Taal ] te selecteren op het tabblad [ ].

## Weergavetaal

U kunt de weergavetaal desgewenst wijzigen.



### 1 Open de afspeelmodus.

- Druk op de knop [ ].

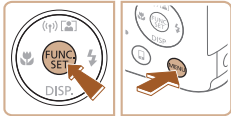

### 2 Open het instellingenschermb.

- Houd de knop [ ] ingedrukt en druk direct op de knop [MENU].

### 3 Stel de taal van het LCD-schermb in.

- Druk op de knoppen [▲][▼][◀][▶] om een taal te selecteren en druk vervolgens op de knop [ ].
- Nadat u de taal van het LCD-schermb hebt ingesteld, wordt het instellingenschermb niet langer weergegeven.

English	Norsk	Română
Deutsch	Svenska	Türkçe
Français	Español	العربية
Nederlands	Ελληνικό	ગુજરાતી
Dansk	Русский	简体中文
Português	Polski	繁體中文
Suomi	Čeština	한국어



Vóór gebruik

Basishandleiding

Handleiding voor gevorderden

Basishandleidingen van de camera

Auto-modus/Modus Hybride automatisch

Andere opnamestanden

P-modus

Afspeelmodus

Wi-Fi-functies

Menu Instellingen

Accessoires

Bijlage

Index

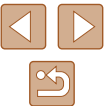

## De interne oplaadbare lithiumbatterij recyclen

Als u uw camera afdankt, moet u eerst de interne oplaadbare lithiumbatterij verwijderen voor recycling volgens de lokale voorschriften.

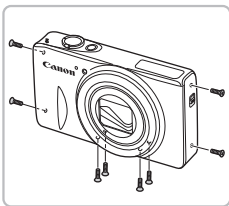

### 1 Draai de schroeven van de behuizing los.

- Draai de schroeven van de behuizing aan de zijkanten en onderkant los.

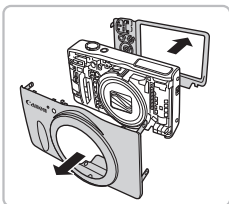

### 2 Verwijder de klepjes van de voorkant en de achterkant.

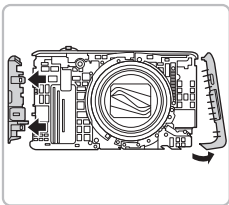

### 3 Verwijder de klepjes van de zijkant.

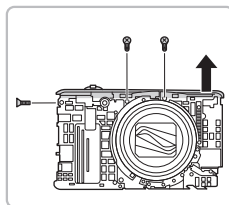

### 4 Verwijder het klepje van de bovenkant.

- Draai de schroeven los.
- Verwijder het klepje van de bovenkant.

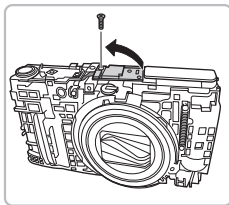

### 5 Verwijder de printplaat.

- Draai de schroef los en verwijder de printplaat.

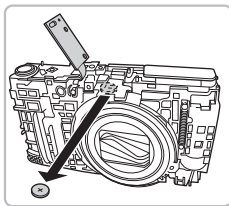

### 6 Verwijder de oplaadbare lithiumbatterij.



- Verwijder nooit de camerabehuizing om een andere reden dan om de interne oplaadbare lithiumbatterij te verwijderen voor recycling, wanneer u de camera afdankt.

Vóór gebruik

Basishandleiding

Handleiding voor gevorderden

Basishandelingen van de camera

Auto-modus/Modus Hybride automatisch

Andere opnamestanden

P-modus

Afspelmodus

Wi-Fi-functies

Menu Instellingen

Accessoires

Bijlage

Index



## De camera testen

► Foto's ► Films

Volg deze instructies om de camera in te schakelen, foto- of filmopnamen te maken en deze daarna te bekijken.

### Opnamen maken (Smart Auto)

Laat de camera het onderwerp en de opnameomstandigheden bepalen voor volledig automatische selectie van de optimale instellingen voor specifieke composities.

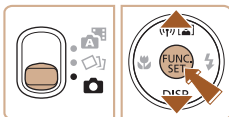
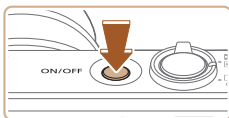

#### 1 Schakel de camera in.

- Druk op de ON/OFF-knop.
- Het opstartscherm wordt weergegeven.

#### 2 Open de modus [AUTO].

- Stel de modusschakelaar in op [CAMERA].
- Druk op de knop [MENU], druk op de knoppen [▲][▼] om [AUTO] te selecteren en druk vervolgens nogmaals op de knop [MENU].
- Druk op de knoppen [▲][▼] om [AUTO] te selecteren en druk vervolgens op de knop [MENU].
- Richt de camera op het onderwerp. Terwijl de camera de compositie bepaalt, maakt deze een licht klikkend geluid.
- De pictogrammen die de modus voor speciale opnamen en de beeldstabilisatiemodus aanduiden, worden rechtsboven in het scherm weergegeven.
- Kadere rond gedetecteerde onderwerpen geven aan dat de camera daarop is scherpgesteld.

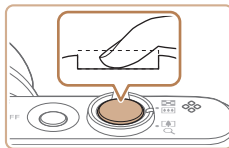
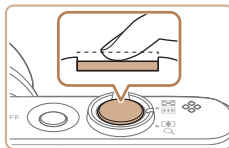
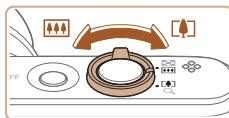

#### 3 Kies de compositie.

- Om in te zoomen en het onderwerp te vergroten, duwt u de zoomknop naar [ZOOM IN] (telelens) en om uit te zoomen duwt u de knop naar [ZOOM OUT] (groothoek).

#### 4 Maak de opname.

##### Foto's maken

##### 1) Stel scherp.

- Druk de ontspanknop half in. Nadat is scherpgesteld, hoort u tweemaal een pieptoon en worden kaders weergegeven om aan te geven op welke beeldgebieden is scherpgesteld.
- Als [Flitser Opklappen] op het scherm verschijnt, verschuift u de schakelaar [FL] om de flitser uit te klappen. De flitser flitst wanneer u een opname maakt. Als u liever geen flitser gebruikt, drukt u de flitser met uw vinger omlaag.

##### 2) Maak de opname.

- Druk de ontspanknop helemaal naar beneden.
- Wanneer de camera de opname maakt, hoort u het sluitergeluid en wanneer er weinig licht is, gaat de flitser, als u deze hebt uitgeklapt, automatisch af.
- Houd de camera stil tot het sluitergeluid stopt.

Vóór gebruik

Basishandleiding

Handleiding voor gevorderden

Basishandleidingen van de camera

Auto-modus/Modus Hybride automatisch

Andere opnamestanden

P-modus

Afspelmodus

Wi-Fi-functies

Menu Instellingen

Accessoires

Bijlage

Index





(1)



(2)



- Nadat de opname is weergegeven, schakelt de camera weer over naar het opnamescherm.

## Films opnemen

### 1) Start de opname.

- Druk op de filmknop. Zodra de camera met opnemen begint, hoort u één pieptoon en verschijnen [●REC] en de verstreken tijd op het scherm (1).
- Er verschijnen zwarte balken aan de boven- en onderkant van het scherm en het onderwerp wordt iets vergroot. De zwarte balken geven beeldgebieden aan die niet worden vastgelegd.
- Kaders rond gedetecteerde gezichten geven aan dat de camera daarop is scherpgesteld.
- Zodra de opname is begonnen, haalt u uw vinger van de filmknop.

### 2) Beëindig de opname.

- Druk nogmaals op de filmknop om de filmopname te stoppen. De camera piept tweemaal als de opname stopt.

## Bekijken

Na het maken van foto's of het opnemen van films kunt u deze, zoals hieronder is beschreven, op het scherm bekijken.

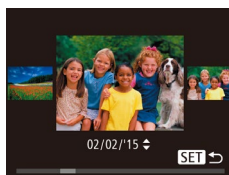

### 1 Open de afspeelmodus.

- Druk op de knop [▶].
- Uw laatste opname wordt weergegeven.

### 2 Selecteer een beeld.

- Als u het vorige beeld wilt bekijken, drukt u op de knop [◀]. Als u het volgende beeld wilt bekijken, drukt u op de knop [▶].

- Om dit scherm te openen (modus Beeld scrollen), houdt u de knoppen [◀][▶] ten minste een seconde lang ingedrukt. Druk in deze modus op de knoppen [◀][▶] om door beelden te bladeren.
- Druk op de knop [⊞] om terug te keren naar de enkelvoudige weergave.
- Films zijn herkenbaar aan het pictogram [SET▶]. Ga naar stap 3 als u films wilt afspelen.

Vóór gebruik

Basishandleiding

Handleiding voor gevorderden

Basishandleidingen van de camera

Auto-modus/Modus Hybride automatisch

Andere opnamestanden

P-modus

Afspeelmodus

Wi-Fi-functies

Menu Instellingen

Accessoires

Bijlage

Index



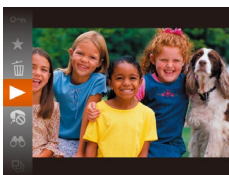

### 3 Speel films af.

- Druk op de knop [RECALL], druk op de knoppen [▲][▼] om [▶] te selecteren en druk vervolgens nogmaals op de knop [RECALL].
- Het afspelen begint en na de film verschijnt [SET ▶].
- Om het volume aan te passen, drukt u tijdens het afspelen op de knoppen [▲][▼].



- Om vanuit de afspeelmodus naar de opnamemodus te gaan, drukt u de ontspanknop half in.

## Beelden wissen

U kunt beelden die u niet meer nodig hebt één voor één selecteren en wissen. Wees voorzichtig bij het wissen van beelden, want ze kunnen niet worden hersteld.



### 1 Selecteer het beeld dat u wilt wissen.

- Druk op de knoppen [◀][▶] om een beeld te selecteren.

### 2 Wis het beeld.

- Druk op de knop [RECALL], druk op de knoppen [▲][▼] om [Wissen] te selecteren en druk vervolgens nogmaals op de knop [RECALL].
- Als [Wissen ?] verschijnt, drukt u op de knoppen [◀][▶] om [Wissen] te selecteren. Druk daarna op de knop [RECALL].
- Het huidige beeld wordt nu gewist.
- Als u het wissen wilt annuleren, drukt u op de knoppen [◀][▶] om [Annuleer] te kiezen. Druk vervolgens op de knop [RECALL].



- U kunt meerdere beelden selecteren om in één keer te wissen (81).

Vóór gebruik

Basishandleiding

Handleiding voor gevorderden

Basishandelingen van de camera

Auto-modus/Modus  
Hybride automatisch

Andere opnamestanden

P-modus

Afspeelmodus

Wi-Fi-functies

Menu Instellingen

Accessoires

Bijlage

Index





# Handleiding voor gevorderden

## Basishandelingen van de camera

Overige basishandelingen en meer manieren om van de camera te genieten, inclusief opties voor opnemen en afspelen

### Aan/Uit

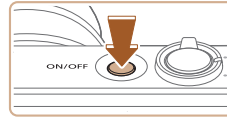

#### Opnamemodus

- Druk op de ON/OFF-knop om de camera in te schakelen en gereed te maken om te nemen.
- Druk opnieuw op de ON/OFF-knop om de camera uit te schakelen.



#### Afspeelmodus

- Druk op de knop [▶] om de camera in te schakelen en uw foto's te bekijken.
- Om de camera uit te schakelen drukt u opnieuw op de knop [▶].



- Om van de afspeelmodus naar de opnamemodus te gaan, drukt u op de knop [▶].
- Om vanuit de afspeelmodus naar de opnamemodus te gaan, drukt u de ontspanknop half in (26).
- Als de camera in de afspeelmodus is, wordt ongeveer na één minuut de lens ingetrokken. U kunt de camera uitschakelen terwijl de lens is ingetrokken door op de knop [▶] te drukken.

Vóór gebruik

Basishandleiding

Handleiding voor gevorderden

Basishandelingen van de camera

Auto-modus/Modus  
Hybride automatisch

Andere opnamestanden

P-modus

Afspeelmodus

Wi-Fi-functies

Menu Instellingen

Accessoires

Bijlage

Index

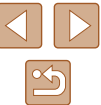

## Spaarstandfuncties (Automatisch Uit)

Om de batterij te sparen worden het scherm (Display Uit) en de camera automatisch uitgeschakeld na een bepaalde inactieve periode.

### Spaarstand in de opnamemodus

Het scherm wordt automatisch uitgeschakeld nadat het ongeveer één minuut inactief is geweest. Ongeveer na nog 2 minuten wordt de lens ingetrokken en de camera uitgeschakeld. Als het scherm is uitgeschakeld maar de lens nog niet is ingetrokken, kunt u het scherm weer inschakelen en gereedmaken voor het maken van opnamen door de ontspanknop half in te drukken (📖26).

### Spaarstand in de afspeelmodus

De camera wordt na ongeveer 5 minuten inactiviteit automatisch uitgeschakeld.



- U kunt desgewenst Automatisch Uit uitschakelen en de timing van Display Uit aanpassen (📖121).
- De spaarstand is niet actief wanneer de camera via Wi-Fi op andere apparaten is aangesloten (📖90) of als deze is aangesloten op een computer (📖133).

## Ontspanknop

Om de scherpte van uw foto's te waarborgen, houdt u de ontspanknop altijd eerst half ingedrukt. Zodra het onderwerp is scherpgesteld, drukt u de knop helemaal in om de foto te maken. In deze handleiding wordt de bediening van de ontspanknop omschreven als de knop *half* of *helemaal* indrukken.

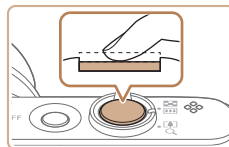

### 1 Druk half in. (Licht indrukken om scherp te stellen.)

- Druk de ontspanknop half in. De camera piept twee keer en er worden kaders weergegeven rond de beeldgebieden waarop is scherpgesteld.

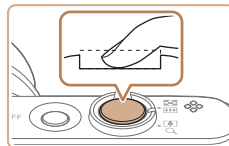

### 2 Druk helemaal in. (Druk, vanaf de positie halverwege, helemaal in om de opname te maken.)

- De camera maakt de opname en er klinkt een sluitergeluid.
- Houd de camera stil tot het sluitergeluid stopt.



- De beelden worden mogelijk onscherp als u de opname maakt zonder eerst de ontspanknop half in te drukken.
- Het geluid van de sluiters kan korter of langer duren, afhankelijk van de tijd die nodig is om de opname te maken. Bij sommige opnamecomposities kan het langer duren en de beelden worden vaag als u de camera beweegt (of als het onderwerp beweegt) voordat het geluid van de sluiters stopt.

Vóór gebruik

Basishandleiding

Handleiding voor gevorderden

Basishandleidingen van de camera

Auto-modus/Modus  
Hybride automatisch

Andere opnamestanden

P-modus

Afspeelmodus

Wi-Fi-functies

Menu Instellingen

Accessoires



Bijlage

Index



## Opties opnameweergave

Druk op de knop [▼] om andere informatie weer te geven op het scherm of om de informatie te verbergen. Zie "Informatie op het scherm" (147) voor meer informatie over de weergegeven gegevens.

	Informatie wordt weergegeven
	Geen informatie weergegeven



- Als u in een omgeving met weinig licht opnamen maakt, wordt met de nachtschermfunctie de helderheid van het scherm automatisch verhoogd. Zo kunt u de compositie van uw opnamen gemakkelijker controleren. Mogelijk komen de beeldhelderheid op het scherm en de helderheid van uw foto's niet overeen. Vervorming van het beeld op het scherm of schokkerige bewegingen van het onderwerp hebben geen invloed op vastgelegde beelden.
- Zie "Van weergavemodus wisselen" (71) voor weergaveopties.

## Het menu FUNC. gebruiken

Configureer veelgebruikte functies als volgt via het menu FUNC. Menu-items en -opties zijn afhankelijk van de opnamemodus (150) of afspeelmodus (156).

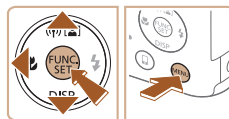
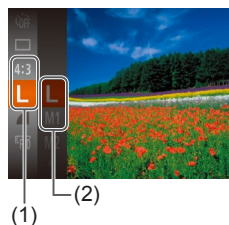
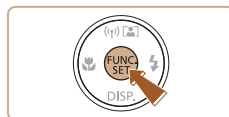

### 1 Open het Menu FUNC.

- Druk op de knop [FUNC. SET].

### 2 Selecteer een menu-item.

- Druk op de knoppen [▲][▼] om een menu-item (1) te selecteren en druk vervolgens op de knop [OK] of [▶].
- De beschikbare opties (2) worden naast menu-items weergegeven, aan de rechterkant.
- Afhankelijk van het menu-item kunnen functies eenvoudig worden opgegeven door op de knop [OK] of [▶] te drukken, of er wordt een ander scherm weergegeven om de functie te configureren.

### 3 Selecteer een optie.

- Druk op de knoppen [▲][▼] om een item te selecteren.
- Opties met het pictogram [MENU] kunnen worden geconfigureerd door op de knop [MENU] te drukken.
- Druk op de knop [◀] om terug te gaan naar de menu-items.

Vóór gebruik

Basishandleiding

Handleiding voor gevorderden

Basishandelingen van de camera

Auto-modus/Modus Hybride automatisch

Andere opnamestanden

P-modus

Afspeelmodus

Wi-Fi-functies

Menu Instellingen

Accessoires

Bijlage

Index

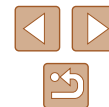

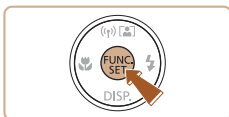

#### 4 Voltooi de instellingsprocedure.

- Druk op de knop [FUNC SET].
- Het scherm voordat u in stap 1 op de knop [MENU] drukte, wordt opnieuw weergegeven en toont de optie die u hebt geconfigureerd.



- Als u per ongeluk een instelling hebt gewijzigd, kunt u dat ongedaan maken door de standaardinstellingen van de camera te herstellen (125).

## Het menuscherm gebruiken

Configureer verschillende camerafuncties als volgt via het menuscherm. De menu-items zijn op tabbladen per doel gegroepeerd, zoals opnamen maken [CAMERA], afspelen [PLAY], enzovoort. De beschikbare menu-items verschillen afhankelijk van de geselecteerde opname- of afspeelmodus (152 – 156).

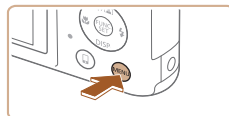

### 1 Open het menuscherm.

- Druk op de knop [MENU].



### 2 Selecteer een tabblad.

- Beweeg de zoomknop om een tabblad te selecteren.
- Nadat u eerst op de knoppen [▲][▼] hebt gedrukt om een tabblad te selecteren, kunt u met de knoppen [◀][▶] van tabblad wisselen.

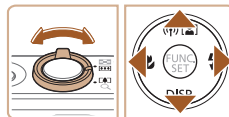

Vóór gebruik

Basishandleiding

Handleiding voor gevorderden

Basishandleidingen van de camera

Auto-modus/Modus  
Hybride automatisch

Andere opnamestanden

P-modus

Af speelmodus

Wi-Fi-functies

Menu Instellingen

Accessoires

Bijlage

Index

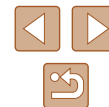

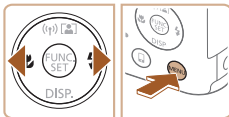
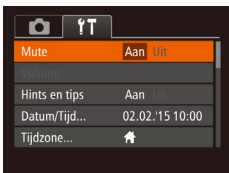
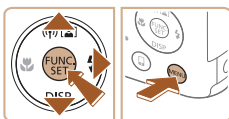
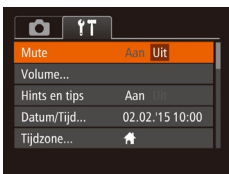

### 3 Selecteer een menu-item.

- Druk op de knoppen [▲][▼] om een item te selecteren.
- Bij menu-items met opties die niet worden weergegeven, drukt u eerst op de knop [☺] of [▶] om van scherm te wisselen. Daarna drukt u op de knoppen [▲][▼] om het menu-item te selecteren.
- Druk op de knop [MENU] om terug te keren naar het vorige scherm.

### 4 Selecteer een optie.

- Druk op de knoppen [◀][▶] om een optie te selecteren.

### 5 Voltooi de instellingsprocedure.

- Druk op de knop [MENU] om terug te gaan naar het scherm dat werd weergegeven voordat u bij stap 1 op de knop [MENU] drukte.



- Als u per ongeluk een instelling hebt gewijzigd, kunt u dat ongedaan maken door de standaardinstellingen van de camera te herstellen (125).

## Toetsenbord op het scherm

Gebruik het toetsenbord op het scherm om informatie in te voeren voor Wi-Fi-aansluitingen (91). De lengte en het soort informatie dat u in kunt voeren hangt af van de functie die u gebruikt.

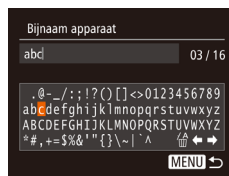

### Tekens invoeren

- Druk op de knoppen [▲][▼][◀][▶] om een teken te selecteren en druk vervolgens op de knop [☺] om het in te voeren.

### Cursor verplaatsen

- Selecteer [◀] of [▶] en druk op de knop [☺].

### Tekens verwijderen

- Selecteer [↵] en druk op de knop [☺]. Het vorige karakter wordt gewist.

### Invoer bevestigen en terugkeren naar het vorige scherm

- Druk op de knop [MENU].

Vóór gebruik

Basishandleiding

Handleiding voor gevorderden

Basishandleidingen van de camera

Auto-modus/Modus Hybride automatisch

Andere opnamestanden

P-modus

Afspelmodus

Wi-Fi-functies

Menu Instellingen

Accessoires

Bijlage

Index



## Indicatorweergave

De indicator op de achterkant van de camera (📖4) brandt of knippert afhankelijk van de status van de camera.

Kleur	Indicatorstatus	Camerastatus
Groen	Aan	Aangesloten op een computer (📖133) of het scherm is uitgeschakeld (📖26, 📖121)
	Knippert	Bezig met opstarten, opnemen/lezen/verzenden van beelden, het maken van opnamen met lange sluitertijd (📖56) of verbonden met/verzenden via Wi-Fi



- Als het lampje groen knippert, mag u de camera niet uitschakelen, het klepje van de geheugenkaart/batterijhouder niet openen en de camera niet schudden of aanstoten, omdat hierdoor de beelden, camera of geheugenkaart beschadigd kunnen raken.

## Klok

U kunt kijken hoe laat het is.

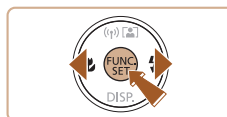

- Houd de knop [📖] ingedrukt.
- De huidige tijd verschijnt.
- Als u de camera verticaal houdt wanneer u de klokfunctie gebruikt, schakelt het scherm over naar verticale weergave. Druk op de knoppen [◀][▶] om de weergavekleur te wijzigen.
- Druk nogmaals op de knop [📖] om de klokweergave te annuleren.



- Als de camera is uitgeschakeld, houdt u de knop [📖] ingedrukt en drukt u op de ON/OFF-knop om de klok weer te geven.

Vóór gebruik

Basishandleiding

Handleiding voor gevorderden

Basishandleidingen van de camera

Auto-modus/Modus  
Hybride automatisch

Andere opnamestanden

P-modus

Af speelmodus

Wi-Fi-functies

Menu Instellingen

Accessoires

Bijlage

Index



# Auto-modus/Modus Hybride automatisch

Handige modus voor eenvoudige opnamen met een betere controle bij het maken van opnamen

## Opnamen maken met door de camera bepaalde instellingen

Laat de camera het onderwerp en de opnameomstandigheden bepalen voor volledig automatische selectie van de optimale instellingen voor specifieke composities.

### Opnamen maken (Smart Auto)

► Foto's ► Films

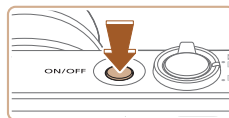

#### 1 Schakel de camera in.

- Druk op de ON/OFF-knop.
- Het opstartscherm wordt weergegeven.

#### 2 Open de modus [AUTO].

- Stel de modusschakelaar in op [CAMERA].
- Druk op de knop [CAMERA], druk op de knoppen [▲][▼] om [AUTO] te selecteren en druk vervolgens nogmaals op de knop [CAMERA].
- Druk op de knoppen [▲][▼] om [AUTO] te selecteren en druk vervolgens op de knop [CAMERA].
- Richt de camera op het onderwerp. Terwijl de camera de compositie bepaalt, maakt deze een licht klikkend geluid.
- Pictogrammen die de modus voor speciale opnamen en de beeldstabilisatiestand aanduiden, worden rechtsboven in het scherm weergegeven (35, 36).
- Kaders rond gedetecteerde onderwerpen geven aan dat de camera daarop is scherpgesteld.

Vóór gebruik

Basishandleiding

Handleiding voor gevorderden

Basishandleidingen van de camera

Auto-modus/Modus Hybride automatisch

Andere opnamestanden

P-modus

Afspeelmodus

Wi-Fi-functies

Menu Instellingen

Accessoires

Bijlage

Index



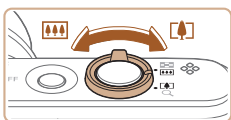

(1)



### 3 Kies de compositie.

- Om in te zoomen en het onderwerp te vergroten, duwt u de zoomknop naar (telelens) en om uit te zoomen duwt u de knop naar (groothoek). (Op het scherm verschijnt de zoombalk (1), die de zoompositie aangeeft.)
- Om snel in of uit te zoomen, beweegt u de zoomknop helemaal naar (telelens) of (groothoek) en om langzaam in of uit te zoomen, beweegt u de zoomknop een beetje in de gewenste richting.

### 4 Maak de opname.

#### Foto's maken

##### 1) Stel scherp.

- Druk de ontspanknop half in. Nadat is scherpgesteld, hoort u tweemaal een pieptoon en worden kaders weergegeven om aan te geven op welke beeldgebieden is scherpgesteld.
- Wanneer op meer dan één gebied is scherpgesteld, worden meerdere AF-kaders weergegeven.

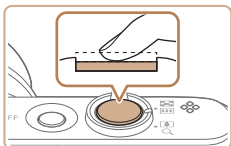

(1)



- Als [Flitser Opklappen] op het scherm verschijnt, verschuift u de schakelaar om de flitser uit te klappen. De flitser flitst wanneer u een opname maakt. Als u liever geen flitser gebruikt, drukt u de flitser met uw vinger omlaag.

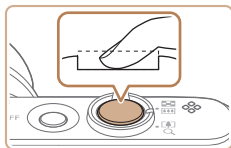

(2)

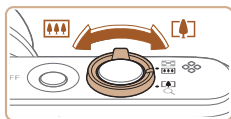

(1)

##### 2) Maak de opname.

- Druk de ontspanknop helemaal naar beneden.
- Wanneer de camera de opname maakt, hoort u het sluitergeluid en wanneer er weinig licht is, gaat de flitser, als u deze hebt uitgeklapt, automatisch af.
- Houd de camera stil tot het sluitergeluid stopt.
- Nadat de opname is weergegeven, schakelt de camera weer over naar het opnamescherm.

#### Films opnemen

##### 1) Start de opname.

- Druk op de filmknop. Zodra de camera met opnemen begint, hoort u één pieptoon en verschijnen (REC) en de verstreken tijd op het scherm (1).
- Er verschijnen zwarte balken aan de boven- en onderkant van het scherm en het onderwerp wordt iets vergroot. De zwarte balken geven beeldgebieden aan die niet worden vastgelegd.
- Kaders rond gedetecteerde gezichten geven aan dat de camera daarop is scherpgesteld.
- Zodra de opname is begonnen, haalt u uw vinger van de filmknop.

##### 2) Pas de grootte van het onderwerp aan en wijzig zo nodig de compositie van de opname.

- Om de grootte van het onderwerp te wijzigen, herhaalt u de bewerkingen van stap 3. Denk er echter wel aan dat het geluid van de camerabewerkingen ook wordt opgenomen. Houd er rekening mee dat films die worden opgenomen met zoomfactoren die blauw worden weergegeven, er korrelig uit zullen zien.
- Als u tijdens de opname de compositie wijzigt, worden de focus, helderheid en kleurtoon automatisch aangepast.

Vóór gebruik

Basishandleiding

Handleiding voor gevorderden

Basishandelingen van de camera

Auto-modus/Modus Hybride automatisch

Andere opnamestanden

P-modus

Afspeelmodus

Wi-Fi-functies

Menu Instellingen

Accessoires

Bijlage

Index





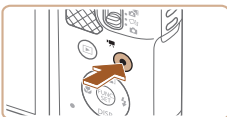

### 3) Beëindig de opname.

- Druk nogmaals op de filmknop om de filmopname te stoppen. De camera piept tweemaal als de opname stopt.
- De camera stopt automatisch met opnemen zodra de geheugenkaart vol raakt.

## Opnamen maken in de modus Hybride automatisch

► Foto's ► Films

U kunt eenvoudig een korte film van de dag maken door foto's te maken. De camera neemt voor elke opname clips van 2 – 4 seconden op van scènes, die later worden gecombineerd in een digest-film.



### 1 Open de modus [A/B].

- Stel de modusschakelaar in op [A/B].



### 2 Kies de compositie.

- Volg stap 3 – 4 bij “Opnamen maken (Smart Auto)” (131) om de compositie te kiezen en scherp te stellen.
- Voor indrukwekkendere digest-films richt u de camera ongeveer vier seconden op onderwerpen voordat u foto's maakt.

### 3 Maak de opname.

- Volg stap 4 bij “Opnamen maken (Smart Auto)” (131) om een foto te maken.
- De camera maakt zowel een foto als een filmclip. De clip, die wordt beëindigd met de foto en een sluitergeluid, is één hoofdstuk in de digest-film.



- De batterij gaat in deze modus minder lang mee dan in de modus [AUTO], omdat er voor iedere opname digest-films worden opgenomen.
- Een digest-film wordt mogelijk niet opgenomen als u een foto maakt direct nadat u de camera hebt ingeschakeld, de modus [A/B] hebt geselecteerd of de camera op andere wijze bedient.
- Geluiden van de camerabewerkingen worden in digest-films ook opgenomen.



- De kwaliteit van digest-films is [4K] en kan niet worden gewijzigd.
- Er worden geen geluiden afgespeeld wanneer u de ontspanknop half indrukt of de zelfontspanner instelt.
- In de volgende gevallen worden digest-films opgeslagen als aparte filmbestanden, zelfs als ze op dezelfde dag zijn gemaakt met de modus [A/B].
  - Het digest-filmbestand is ongeveer 4 GB groot of er is in totaal ongeveer 29 minuten en 59 seconden lang opgenomen.
  - De digest-film is beveiligd (178).
  - De instellingen voor zomertijd (119) of tijdzone (120) worden gewijzigd.
  - Er wordt een nieuwe map gemaakt (124).
- Opgenomen sluitergeluiden kunnen niet worden aangepast of gewist.
- Als u liever digest-films opneemt zonder foto's, kunt u de instelling van tevoren aanpassen. Kies MENU (28) > tabblad [A/B] > [Digest-type] > [Geen foto's] (28).
- De verschillende hoofdstukken kunnen worden bewerkt (89).

## Digest-film afspelen

Geef een foto weer in de modus [A/B] om de digest-film af te spelen die op dezelfde dag is vastgelegd, of geef de datum op van de digest-film die u wilt afspelen (172).

Vóór gebruik

Basishandleiding

Handleiding voor gevorderden

Basishandleidingen van de camera

Auto-modus/Modus Hybride automatisch

Andere opnamestanden

P-modus

Af speelmodus

Wi-Fi-functies

Menu Instellingen

Accessoires

Bijlage

Index



## Foto's/films



- Als de camera wordt ingeschakeld terwijl de knop [▼] wordt ingedrukt, maakt de camera geen geluid meer. U geeft geluiden opnieuw weer door op de knop [MENU] te drukken en [Mute] te kiezen op het tabblad [M]. Druk vervolgens op de knoppen [◀] [▶] om [Uit] kiezen.

## Foto's



- Een knipperend [⚡]-pictogram is een waarschuwing dat de beelden mogelijk onscherp worden door camerabewegingen. Bevestig in dat geval de camera op een statief of neem andere maatregelen om de camera stil te houden.
- Zijn uw opnamen te donker, ondanks dat er is geflitst, ga dan dichterbij het onderwerp toe. Zie "Flitsbereik" (159) voor meer informatie over het flitsbereik.
- Het onderwerp is mogelijk te dichtbij als de camera maar één keer piept wanneer u de ontspanknop half ingedrukt houdt. Zie "Opnamebereik" (159) voor meer informatie over het scherpstelbereik (opnamebereik).
- Om rode ogen te corrigeren en om het scherpstellen te vergemakkelijken, kan de lamp worden ingeschakeld bij opnamen in omgevingen met weinig licht.
- Als een knipperend [⚡]-pictogram wordt weergegeven als u een opname probeert te maken, geeft dat aan dat u pas een opname kunt maken als de flitser klaar is met opladen. U kunt weer opnemen zodra de flitser gereed is. U kunt nu de ontspanknop helemaal indrukken en wachten, of u laat de knop los en drukt de ontspanknop opnieuw in.
- Hoewel u nog een opname kunt maken voordat het opnamescherm wordt weergegeven, worden de gebruikte focus, helderheid en kleuren mogelijk bepaald door uw vorige opname.



- U kunt wijzigen hoe lang beelden worden weergegeven na opnamen (47).

## Films



- Klap met uw vinger de flitser in voordat u een film opneemt. Zorg dat u de microfoon (1) niet aanraakt wanneer u een film opneemt. Wanneer u de flitser opgeklapt laat of de microfoon blokkeert, wordt audio mogelijk niet opgenomen of klinkt het opgenomen geluid gedempt.

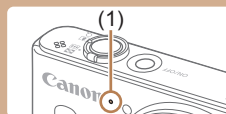

- Vermijd tijdens het opnemen van een film om andere camerabediening dan de filmknoppen aan te raken, omdat de geluiden van de camera ook worden opgenomen.
- Wanneer de filmpopname begint, verandert het beeldgebied en worden onderwerpen vergroot om te zorgen dat sterke camerabewegingen worden gecorrigeerd. Als u onderwerpen wilt filmen met hetzelfde formaat als waarop ze vóór het filmen worden weergegeven, wijzigt u de instelling voor beeldstabilisatie (45).



- Het geluid wordt in mono opgenomen

### Vóór gebruik

### Basishandleiding

### Handleiding voor gevorderden

#### Basishandelingen van de camera

#### Auto-modus/Modus Hybride automatisch

#### Andere opnamestanden

#### P-modus

#### Af speelmodus

#### Wi-Fi-functies

#### Menu Instellingen

#### Accessoires

#### Bijlage

















### Index























## Compositiepictogrammen

► Foto's ► Films

In de standen  en [AUTO] wordt de door de camera vastgestelde compositie aangeduid met een pictogram op het scherm. De bijbehorende instellingen voor optimale scherpstelling, helderheid en kleur van het onderwerp worden automatisch geselecteerd.

Achtergrond	Opnamen maken van mensen			Achtergrondkleur pictogram
	Mensen	In beweging* <sup>1</sup>	Schaduwen op gezicht* <sup>1</sup>	
Helder				Grijs
Helder en tegenlicht			–	
Met blauwe lucht				Lichtblauw
Blauwe lucht en tegenlicht			–	
Spotlights				Donkerblauw
Donker				
Donker, met statief		–	–	

Achtergrond	Opnamen maken van overige onderwerpen			Achtergrondkleur pictogram
	Overige onderwerpen	In beweging* <sup>1</sup>	Dichtbij	
Helder				Grijs
Helder en tegenlicht				
Met blauwe lucht				Lichtblauw
Blauwe lucht en tegenlicht				
Zonsondergangen			–	Oranje
Spotlights				
Donker				Donkerblauw
Donker, met statief		–	–	

\*1 Wordt niet voor films weergegeven.

\*2 Wordt weergegeven bij donkere composities, als de camera wordt stilgehouden alsof deze op een statief staat.



- Probeer om op te nemen in de modus  (58) als het compositiepictogram niet bij de huidige opnameomstandigheden past of als het niet mogelijk is om een opname te maken met de effecten, kleuren of helderheid die u verwacht.

Vóór gebruik

Basishandleiding

Handleiding voor gevorderden

Basishandelingen van de camera

Auto-modus/Modus Hybride automatisch

Andere opnamestanden

P-modus

Afspeelmodus

Wi-Fi-functies

Menu Instellingen

Accessoires

Bijlage









Index



## Pictogrammen voor beeldstabilisatie

► Foto's ► Films

Optimale beeldstabilisatie voor de opnameomstandigheden wordt automatisch toegepast (Intelligent IS). Daarnaast worden de volgende pictogrammen weergegeven in de modi  en [AUTO].

	Beeldstabilisatie voor foto's (Normaal)
	Beeldstabilisatie voor foto's tijdens pannen (Pan)*
	Beeldstabilisatie voor macro-opnamen. Tijdens filmopname wordt  weergegeven en wordt beeldstabilisatie voor macrofilmopname gebruikt (Hybrid IS)
	Beeldstabilisatie voor films, vermindering van sterke camerabeweging, zoals wanneer u lopend opneemt (Dynamisch)
	Beeldstabilisatie voor subtiele camerabeweging, zoals bij het opnemen van films met de telelens (Powered)
	Geen beeldstabilisatie, omdat de camera op een statief is bevestigd of op een andere manier stil wordt gehouden. Tijdens filmopname wordt  echter weergegeven en wordt beeldstabilisatie gebruikt om trillingen door wind of andere oorzaken tegen te gaan (Statief IS)

\* Wordt weergegeven tijdens panning, terwijl u met de camera bewegende onderwerpen volgt. Wanneer u een onderwerp volgt dat zich horizontaal verplaatst, heft beeldstabilisatie alleen het effect van verticale camerabeweging op en stopt de horizontale beeldstabilisatie. Op dezelfde wijze wordt, wanneer u een onderwerp volgt dat zich verticaal verplaatst, alleen het effect van horizontale camerabeweging door beeldstabilisatie opgeheven en stopt de verticale beeldstabilisatie.



- Om de beeldstabilisatie te annuleren stelt u [IS modus] in op [Uit] (45). In dat geval wordt het IS-pictogram niet weergegeven.
- In de modus  wordt geen pictogram () weergegeven.

## Kaders op het scherm

► Foto's ► Films

Zodra de camera in de modus [AUTO] onderwerpen waarneemt waarop u de camera richt, worden verschillende kaders weergegeven.

- Rond het onderwerp (of het gezicht) dat door de camera als hoofdonderwerp wordt vastgesteld, wordt een wit kader weergegeven en om andere gezichten die zijn herkend worden grijze kaders weergegeven. De kaders volgen bewegende onderwerpen binnen een bepaald bereik om de camera er steeds op scherpgesteld te houden. Als de camera echter waarneemt dat het onderwerp beweegt, blijft alleen het witte kader op het scherm staan.
- Als de camera beweging van het onderwerp detecteert terwijl u de ontspanknop half indrukt, dan wordt een blauw kader weergegeven en worden de focus en helderheid voortdurend aangepast (Servo AF).



- Probeer in de [P]-modus (58) op te nemen als er geen kaders worden weergegeven, als er geen kaders om de gewenste onderwerpen worden weergegeven, of als kaders worden weergegeven op de achtergrond of dergelijke gebieden.

Vóór gebruik

Basishandleiding

Handleiding voor gevorderden

Basishandelingen van de camera

Auto-modus/Modus  
Hybride automatisch

Andere opnamestanden

P-modus

Af speelmodus

Wi-Fi-functies

Menu Instellingen

Accessoires

Bijlage

Index



## Algemene, handige functies

### Nader inzoomen op het onderwerp (Digitale Zoom)

► Foto's ► Films

Als onderwerpen te ver weg zijn om met behulp van de optische zoom te vergroten, gebruikt u de digitale zoom om tot 72x te vergroten.



#### 1 Duw de zoomknop naar [Z].

- Houd de zoomknop vast totdat het zoomen stopt.
- Het inzoomen stopt wanneer de grootste mogelijke zoomfactor voordat het beeld merkbaar korrelig wordt, is bereikt. Dit wordt vervolgens weergegeven op het scherm.

#### 2 Duw de zoomknop nogmaals naar [Z].

- (1) is de huidige zoomfactor.
- De camera zoomt nog verder in op het onderwerp.

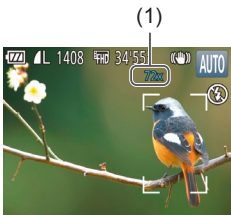

- Als u de zoomknop tijdens de opname beweegt, wordt de zoombalk weergegeven (die de zoompositie aangeeft). De kleur van de zoombalk verandert afhankelijk van het zoombereik.
  - Witbereik: optisch zoombereik waarbij het beeld niet korrelig oogt.
  - Geelbereik: digitaal zoombereik waarbij het beeld niet merkbaar korrelig wordt (ZoomPlus).
  - Blaubereik: digitaal zoombereik waarbij het beeld korrelig oogt.
- Omdat het blauwe bereik bij bepaalde opnamepixelinstellingen (42) niet beschikbaar is, kunt u de maximale zoomfactor bereiken door stap 1 te volgen.



- Als u de digitale zoomfunctie wilt uitschakelen, kiest u MENU (28) > tabblad [Camera] > [Digitale Zoom] > [Uit].

### Automatisch zoomen terwijl het onderwerp beweegt (Auto zoom)

► Foto's ► Films

De camera zoomt automatisch in en uit om de grootte van een gedetecteerd gezicht (31) constant te houden. Als de persoon dichterbij komt, zoomt de camera automatisch uit. Omgekeerd geldt hetzelfde.

Vóór gebruik

Basishandleiding

Handleiding voor gevorderden

Basishandleidingen van de camera

Auto-modus/Modus Hybride automatisch

Andere opnamestanden

P-modus

Af speelmodus

Wi-Fi-functies

Menu Instellingen

Accessoires

Bijlage

Index

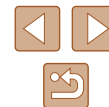

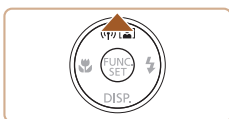

## 1 Open de modus Auto zoom.

- Druk op de knop [▲].
- [👤] wordt weergegeven.
- Er wordt een wit kader weergegeven rond het gedetecteerde gezicht en de camera zoomt automatisch in en uit om het onderwerp op het scherm te houden.
- Als er meer dan één gezicht wordt gedetecteerd, wordt een wit kader weergegeven rond het gezicht van het hoofdonderwerp en worden grijze kaders weergegeven rond maximaal twee andere gezichten. De camera zoomt automatisch in en uit om de onderwerpen op het scherm te houden.

## 2 Maak de opname.

- Zelfs nadat de opname is gemaakt, wordt het kader nog steeds weergegeven en blijft de camera automatisch zoomen.
- Druk nogmaals op de knop [▲]. [👤] wordt weergegeven en Auto zoom wordt uitgeschakeld.



- Gezichten worden bij sommige zoomfactoren mogelijk niet gedetecteerd, of wanneer de persoon het hoofd schuin houdt of niet recht naar de camera kijkt.
- U kunt ook in- of uitzoomen met de zoomknop, maar de oorspronkelijke zoomfactor wordt enkele seconden nadat u de knop loslaat, hersteld.
- Auto zoom is uitgeschakeld in de volgende omstandigheden.
  - Als de opnamemodus wordt gewijzigd
  - Als de knop [MENU], de filmknop of [📷] worden ingedrukt
  - Als [▶] wordt ingedrukt wanneer de flitser is uitgeschakeld



- Als de persoon van wie het gezicht is gedetecteerd is, dichterbij de rand van het scherm komt, zoomt de camera uit om de persoon in beeld te houden.
- De zoomfactor kan niet worden gewijzigd nadat u de ontspanknop helemaal hebt ingedrukt in de zelfontspannermodus (📖38).
- Om het onderwerp consistent op het scherm weer te geven wanneer het onderwerp beweegt of in bepaalde opnameomstandigheden, wordt het gezicht mogelijk niet constant even groot in beeld gehouden.
- Als er geen gezicht is gedetecteerd, zoomt de camera naar een bepaald niveau en stopt het zoomen wanneer een gezicht is gedetecteerd.

## De zelfontspanner gebruiken

► Foto's ► Films

Met de zelfontspanner kunt u een groepsfoto maken waar u zelf ook op staat. De camera maakt de foto ongeveer 10 seconden nadat u de ontspanknop indrukt.



## 1 Configureer de instelling.

- Druk op de knop [📷], kies [👤] in het menu en selecteer vervolgens [👤] (📖27).
- Zodra de instelling is voltooid, wordt [👤] weergegeven.

Vóór gebruik

Basishandleiding

Handleiding voor gevorderden

Basishandelingen van de camera

Auto-modus/Modus  
Hybride automatisch

Andere opnamestanden

P-modus

Af speelmodus

Wi-Fi-functies

Menu Instellingen

Accessoires

Bijlage

Index



## 2 Maak de opname.

- Voor foto's: druk de ontspanknop half in om scherp te stellen op het onderwerp en druk de knop daarna helemaal naar beneden.
- Voor films: druk op de filmknop.
- Zodra u de zelfontspanner start, gaat het lampje knipperen en speelt de camera het geluid van de zelfontspanner af.
- Twee seconden voor de opname versnellen het knipperen en het geluid. (In het geval dat de flitser afgaat, blijft de lamp branden.)
- Om het maken van opnamen met de zelfontspanner te annuleren nadat u deze hebt ingesteld, drukt u op de knop [MENU].
- Als u wilt terugkeren naar de oorspronkelijke instelling, selecteert u [Fn] bij stap 1.

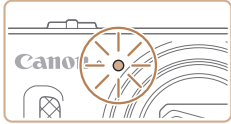

## ■ Camerabeweging vermijden met de zelfontspanner

► Foto's ► Films

Met deze optie reageert de sluiters nadat u de ontspanknop indrukt met een vertraging van ongeveer twee seconden. Zou de camera dan bewegen terwijl u de ontspanknop indrukt, dan heeft dat geen invloed op uw opname.

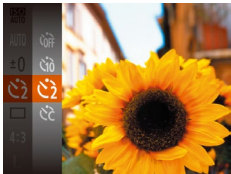

- Voer stap 1 bij "De zelfontspanner gebruiken" uit (38) en kies [Fn].
- Zodra de instelling is voltooid, wordt [Fn] weergegeven.
- Voer stap 2 uit in "De zelfontspanner gebruiken" (38) om de opname te maken.

## ■ De zelfontspanner aanpassen

► Foto's ► Films

U kunt de vertraging (0 – 30 seconden) en het aantal opnamen (1 – 10 opnamen) aangeven.

### 1 Selecteer [Fn].

- Voer stap 1 uit bij "De zelfontspanner gebruiken" (38), kies [Fn] en druk daarna op de knop [MENU].



### 2 Configureer de instelling.

- Druk op de knoppen [▲][▼] om de vertraging of het aantal opnamen te selecteren.
- Druk op de knoppen [◀][▶] om een waarde te kiezen en druk daarna op de knop [Fn].
- Zodra de instelling is voltooid, wordt [Fn] weergegeven.
- Voer stap 2 uit in "De zelfontspanner gebruiken" (38) om de opname te maken.



- Voor films die worden opgenomen met behulp van de zelfontspanner, geeft vertraginginstelling de vertraging aan voordat het opnemen begint, maar de instelling van de beelden heeft geen effect.



- Wanneer u meerdere opnamen opgeeft, worden de beeldhelderheid en witbalans bij de eerste opname vastgesteld. Tussen de opnamen in is meer tijd nodig als de flitser afgaat of als u hebt opgegeven dat u veel opnamen wilt maken. De camera stopt automatisch met opnemen zodra de geheugenkaart vol raakt.
- Als u een vertraging van meer dan twee seconden instelt, versnellen het geluid en het lampje van de zelfontspanner twee seconden voor de opname. (In het geval dat de flitser afgaat, blijft de lamp branden.)

Vóór gebruik
Basishandleiding
Handleiding voor gevorderden
Basishandleidingen van de camera
Auto-modus/Modus Hybride automatisch
Andere opnamestanden
P-modus
Afspelmodus
Wi-Fi-functies
Menu Instellingen
Accessoires
Bijlage
Index

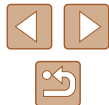

## Een datumstempel toevoegen

► Foto's ► Films

De camera kan de opnamedatum aan beelden toevoegen, rechtsonder in het beeld.

Datumstempels kunnen echter niet worden bewerkt of verwijderd. Zorg er dus voor dat datum en tijd correct zijn ingesteld (19).

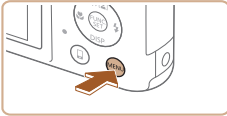

### 1 Configureer de instelling.

- Druk op de knop [MENU], kies [Datumstemp.] op het tabblad [ ] en kies vervolgens de gewenste optie (28).
- Zodra de instelling is voltooid, wordt [ ] weergegeven.



### 2 Maak de opname.

- Wanneer u opnamen maakt, voegt de camera de opnamedatum of -tijd in de rechterbenedenhoek van een beeld toe.
- Als u wilt terugkeren naar de oorspronkelijke instelling, selecteert u [Uit] in stap 1.



- Datumstempels kunnen niet worden bewerkt of verwijderd.



- Opnamen die zonder datumstempel zijn gemaakt, kunnen als volgt met stempel worden afgedrukt. Als u echter een datumstempel toevoegt aan beelden die al van deze informatie zijn voorzien, kan het gevolg zijn dat deze tweemaal wordt afgedrukt.
  - Gebruik de printerfuncties om af te drukken (134)
  - Gebruik de DPOF-afdrukinstellingen (138) van uw camera om af te drukken.

Vóór gebruik

Basishandleiding

Handleiding voor gevorderden

Basishandleidingen van de camera

Auto-modus/Modus  
Hybride automatisch

Andere opnamestanden

P-modus

Af speelmodus

Wi-Fi-functies

Menu Instellingen

Accessoires

Bijlage

Index

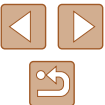



## Continue opname

► Foto's ► Films

Houd in de modus [AUTO] de ontspanknop volledig ingedrukt om continue opnamen te maken.

Zie "Snelheid van continue opname" (159) voor meer informatie over de snelheid van continue opnamen.



### 1 Configureer de instelling.

- Druk op de knop [FUNC/SET], kies [ ] in het menu en selecteer vervolgens [ ] (27).
- Zodra de instelling is voltooid, wordt [ ] weergegeven.

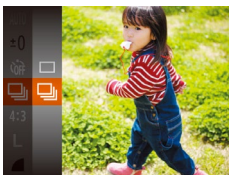

### 2 Maak de opname.

- Houd de ontspanknop volledig ingedrukt om continue opnamen te maken.



- Tijdens continue opnamen zijn de focus, belichting en kleur vergrendeld op de positie die of het niveau dat wordt vastgesteld wanneer u de ontspanknop half indrukt.
- Kan niet worden gebruikt met de zelfontspanner (38).
- Opnamen kunnen tijdelijk onderbroken worden of continue opnamen kunnen langzamer worden, afhankelijk van de opnameomstandigheden, camera-instellingen en zoompositie.
- Opnamen maken kan langzamer worden wanneer meer opnamen worden gemaakt.
- Als u flitst, kan de opnamesnelheid afnemen.

## Funcities voor de beeldaanpassing

### De verhouding wijzigen

► Foto's ► Films

Wijzig de verhouding (breedte-hoogteverhouding) als volgt:

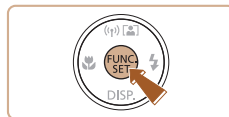

- Druk op de knop [FUNC/SET] en kies [4:3] in het menu. Kies vervolgens de gewenste optie (27).
- Zodra de instelling is voltooid, wordt de verhouding van het scherm gewijzigd.
- Als u wilt terugkeren naar de oorspronkelijke instelling, herhaalt u deze procedure, maar selecteert u [4:3].

16:9	Wordt gebruikt voor de weergave op breedbeeld-hdtv's of vergelijkbare weergaveapparatuur.
3:2	Dit is dezelfde verhouding als 35-mm film. Wordt ook gebruikt voor het afdrucken van beelden op 130 x 180 mm of briefkaartformaat.
4:3	Normale verhouding van het camerascherm. Wordt gebruikt voor de weergave op SD-tv's of vergelijkbare weergaveapparatuur. Wordt ook gebruikt voor het afdrucken van afbeeldingen op 90 x 130 mm of diverse A-papierformaten.
1:1	Vierkante verhouding.



- Niet beschikbaar in de modus [A/AF].

Vóór gebruik

Basishandleiding

Handleiding voor gevorderden

Basishandleidingen van de camera

Auto-modus/Modus  
Hybride automatisch

Andere opnamestanden

P-modus

Af speelmodus

Wi-Fi-functies

Menu Instellingen

Accessoires

Bijlage

Index



## Het aantal opnamepixels wijzigen (beeldgrootte)

► Foto's ► Films

Kies als volgt uit 4 niveaus van beeldresolutie. Zie “Aantal opnamen per geheugenkaart” (158) voor richtlijnen over hoeveel opnamen bij elke opnamepixelinstelling op een geheugenkaart passen.

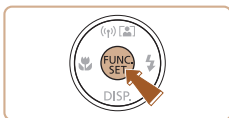

- Druk op de knop [FUNC SET] en kies [L] in het menu. Kies vervolgens de gewenste optie (127).
- De optie die u hebt ingesteld, wordt nu weergegeven.
- Als u wilt terugkeren naar de oorspronkelijke instelling, herhaalt u deze procedure, maar selecteert u [L].

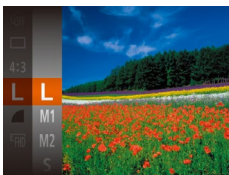

### Richtlijnen voor het kiezen van de opnamepixelinstelling op basis van het papierformaat (voor 4:3-beelden)

<b>L</b>	A2 (420 x 594 mm)
<b>M1</b>	A3 – A5 (297 x 420 – 148 x 210 mm)
<b>M2</b>	90 x 130 mm, 130 x 180 mm, briefkaartformaat
<b>S</b>	Voor e-mail en vergelijkbare doeleinden



- Niet beschikbaar in de modus [A/AF].

## Rode-ogencorrectie

► Foto's ► Films

Rode ogen op beelden die met de flitser zijn gemaakt, kunnen als volgt automatisch worden gecorrigeerd.

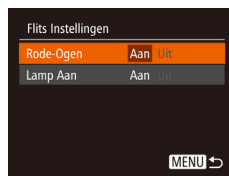
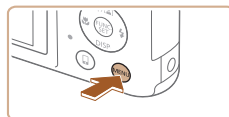

### 1 Open het scherm [Flits Instellingen].

- Druk op de knop [MENU], selecteer [Flits Instellingen] op het tabblad [CAM] en druk daarna op de knop [FUNC SET] (128).

### 2 Configureer de instelling.

- Kies [Rode-Ogen] en kies vervolgens [Aan] (128).
- Zodra de instelling is voltooid, wordt [OK] weergegeven.
- Als u wilt terugkeren naar de oorspronkelijke instelling, herhaalt u deze procedure, maar selecteert u [Uit].



- Rode-ogencorrectie kan ook op andere beeldgebieden dan ogen worden toegepast (bijvoorbeeld als de camera rode oogmake-up voor pupillen aanziet).



- U kunt ook bestaande beelden corrigeren (187).
- U kunt het scherm in stap 2 ook openen als de flitser is uitgeklaapt. Om dat te doen drukt u op de knop [CAM] en direct daarna op de knop [MENU].

Vóór gebruik

Basishandleiding

Handleiding voor gevorderden

Basishandleidingen van de camera

Auto-modus/Modus  
Hybride automatisch

Andere opnamestanden

P-modus

Afspelmodus

Wi-Fi-functies

Menu Instellingen

Accessoires

Bijlage

Index



## Beeldkwaliteit van films wijzigen

► Foto's ► Films

Er zijn 3 instellingen voor beeldkwaliteit beschikbaar. Zie “Opnametijd per geheugenkaart” (158) voor richtlijnen voor de maximale film lengte die bij elk beeldkwaliteitsniveau op een geheugenkaart past.

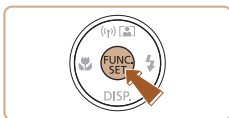

- Druk op de knop [DISP.] en kies [FHD] in het menu. Kies vervolgens de gewenste optie (27).
- De optie die u hebt ingesteld, wordt nu weergegeven.
- Als u wilt terugkeren naar de oorspronkelijke instelling, herhaalt u deze procedure, maar selecteert u [FHD].

Beeldkwaliteit	Opnamepixels	Framesnelheid	Details
FHD	1920 x 1080	30 fps	Voor opnamen in Full-HD-kwaliteit
HD	1280 x 720	30 fps	Voor opnamen in HD
VGA	640 x 480	30 fps	Voor opnamen in SD-kwaliteit



- In de modi [FHD] en [HD] worden zwarte balken aan de boven- en onderkant van het scherm weergegeven. Deze beeldgebieden worden niet opgenomen.

## Handige opnamefuncties

### Raster weergeven

► Foto's ► Films

Als verticale en horizontale referentie tijdens het opnemen kunnen op het scherm rasterlijnen worden weergegeven.

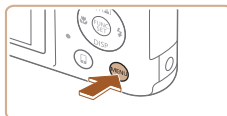

- Druk op de knop [MENU], selecteer [Raster] op het tabblad [CAM] en selecteer vervolgens [Aan] (28).
- Zodra de instelling is voltooid, wordt het raster op het scherm weergegeven.
- Als u wilt terugkeren naar de oorspronkelijke instelling, herhaalt u deze procedure, maar selecteert u [Uit].



- Rasterlijnen worden niet opgeslagen bij de opname.

Vóór gebruik

Basishandleiding

Handleiding voor gevorderden

Basishandleidingen van de camera

Auto-modus/Modus  
Hybride automatisch

Andere opnamestanden

P-modus

Af speelmodus

Wi-Fi-functies

Menu Instellingen

Accessoires

Bijlage

Index



## Het gebied waarop wordt scherpgesteld vergroten

► Foto's ► Films

U kunt de scherpstelling controleren door de ontspanknop half in te drukken, waardoor het gedeelte van het beeld waarop is scherpgesteld in het AF-kader wordt vergroot.

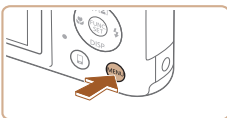

### 1 Configureer de instelling.

- Druk op de knop [MENU], selecteer [AF-Punt Zoom] op het tabblad [📷] en selecteer vervolgens [Aan] (📖28).



### 2 Controleer de scherpstelling.

- Druk de ontspanknop half in. Het gezicht dat als hoofdonderwerp gedetecteerd is, wordt nu uitvergroot.
- Als u wilt terugkeren naar de oorspronkelijke instelling, selecteert u [Uit] in stap 1.



- Het gebied dat is scherpgesteld wordt in de volgende gevallen niet vergroot wanneer de ontspanknop half wordt ingedrukt.
  - Als er geen gezicht is gedetecteerd, als de persoon zich te dicht op de camera bevindt en zijn of haar gezicht te groot is voor het scherm, of als de camera een bewegend object waarneemt
  - Als digitale zoom wordt gebruikt (📖37)
  - Als AF Tracking wordt gebruikt (📖65)
  - Als een tv als scherm wordt gebruikt (📖129)
- Niet beschikbaar in de modus [📷].

## Controleren op gesloten ogen

► Foto's ► Films

[👁] wordt weergegeven als de camera detecteert dat personen misschien hun ogen dicht hebben.

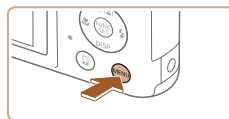

### 1 Configureer de instelling.

- Druk op de knop [MENU], selecteer [Knipperdetectie] op het tabblad [📷] en selecteer daarna [Aan] (📖28).



### 2 Maak de opname.

- [👁] knippert wanneer de camera iemand waarneemt die zijn/haar ogen dicht heeft.
- Als u wilt terugkeren naar de oorspronkelijke instelling, selecteert u [Uit] in stap 1.



- Wanneer u meerdere opnamen hebt ingesteld in de modus [📷], dan is deze functie alleen beschikbaar voor de laatste opname.
- Als u [2 sec.], [4 sec.], [8 sec.] of [Vastzetten] hebt geselecteerd bij [Weergavetijd] (📖47), worden personen van wie de ogen zijn gesloten in een kader weergegeven.
- Deze functie is niet beschikbaar in de modus voor continue opnamen (📖41).

Vóór gebruik

Basishandleiding

Handleiding voor gevorderden

Basishandelingen van de camera

Auto-modus/Modus Hybride automatisch

Andere opnamestanden

P-modus

Afspelmodus

Wi-Fi-functies

Menu Instellingen

Accessoires

Bijlage

Index



## Instellingen van de IS-modus wijzigen

► Foto's ► Films

### Beeldstabilisatie uitschakelen

Stel de beeldstabilisatie in op [Uit] als u opnamen maakt met een statief of een ander middel gebruikt om de camera stil te houden.

#### 1 Open het instellingenschermb.

- Druk op de knop [MENU], selecteer [IS-instellingen] op het tabblad [📷] en druk daarna op de knop [📖] (📖28).



#### 2 Configureer de instelling.

- Druk op de knoppen [▲][▼] om [IS modus] te kiezen en druk vervolgens op de knoppen [◀][▶] om [Uit] te selecteren.

Continu	Optimale beeldstabilisatie voor de opnameomstandigheden wordt automatisch toegepast (Intelligent IS) (📖36).
Uit	Schakelt de beeldstabilisatie uit.

## Filmen met onderwerpen op hetzelfde formaat als waarop ze voor het filmen worden weergegeven

► Foto's ► Films

Zodra de filmopname begint, wijzigt normaal gesproken het beeldgebied dat wordt weergegeven en worden onderwerpen uitvergroet. Op deze manier worden vervormingen gecorrigeerd die bijvoorbeeld ontstaan door een sterk bewegende camera.

Door het effect van beeldstabilisatie te verminderen, kunt u onderwerpen op hetzelfde formaat opnemen als waarop ze voor het filmen worden weergegeven.



- Voer de stappen bij "Instellingen van de IS-modus wijzigen" (📖45) uit om het scherm [IS-instellingen] te openen.
- Kies [Dynamic IS] en kies [2] (📖28).



- U kunt ook [IS modus] op [Uit] zetten, zodat onderwerpen op hetzelfde formaat worden opgenomen als waarop ze voor het filmen worden weergegeven.
- [Dynamic IS] kan niet worden geselecteerd als [IS modus] is ingesteld op [Uit] (📖45).
- Voor [E/VGA] wordt [Dynamic IS] vastgezet op [1].

Vóór gebruik

Basishandleiding

Handleiding voor gevorderden

Basishandleidingen van de camera

Auto-modus/Modus  
Hybride automatisch

Andere opnamestanden

P-modus

Af speelmodus

Wi-Fi-functies

Menu Instellingen

Accessoires

Bijlage

Index



## De camerabewerkingen aanpassen

Pas de opnamefuncties als volgt aan op het tabblad [📷] van het menuscherm.

Zie “Het menuscherm gebruiken” (📖28) voor instructies over menufuncties.

## Het AF-hulplicht uitschakelen

► Foto's ► Films

De lamp (aan de voorkant) gaat branden als hulp bij het scherpstellen in omstandigheden met weinig licht als u de ontspanknop half indrukt. U kunt deze lamp desgewenst uitschakelen.



- Druk op de knop [MENU], kies [AF-hulplicht] op het tabblad [📷] en kies vervolgens [Uit] (📖28).
- Als u wilt terugkeren naar de oorspronkelijke instelling, herhaalt u deze procedure, maar selecteert u [Aan].

## Het lampje voor rode-ogenreductie uitschakelen

► Foto's ► Films

U kunt het lampje voor rode-ogenreductie uitschakelen, dat gaat branden om het effect van rode ogen te verminderen dat optreedt wanneer u opnamen maakt met de flitser in een omgeving met weinig licht.

### 1 Open het scherm [Flits Instellingen].

- Druk op de knop [MENU], selecteer [Flits Instellingen] op het tabblad [📷] en druk daarna op de knop [📷] (📖28).

### 2 Configureer de instelling.

- Kies [Lamp Aan] en kies vervolgens [Uit] (📖28).
- Als u wilt terugkeren naar de oorspronkelijke instelling, herhaalt u deze procedure, maar selecteert u [Aan].

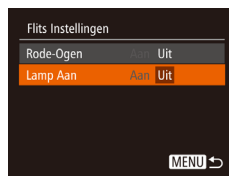

Vóór gebruik

Basishandleiding

Handleiding voor gevorderden

Basishandleidingen van de camera

Auto-modus/Modus Hybride automatisch

Andere opnamestanden

P-modus

Af speelmodus

Wi-Fi-functies

Menu Instellingen

Accessoires

Bijlage

Index

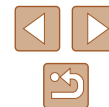

## De weergavestijl van het beeld na opnamen wijzigen

► Foto's ► Films

U kunt instellen hoe lang na de opname beelden worden weergegeven en welke informatie wordt weergegeven.

### De weergaveduur van het beeld na opnamen wijzigen

#### 1 Open het scherm [Afbeelding direct bekijken].

- Druk op de knop [MENU], kies [Afbeelding direct bekijken] op het tabblad [CAM] en druk daarna op de knop [CAM] (128).



#### 2 Configureer de instelling.

- Kies [Weergavetijd] en kies vervolgens de gewenste optie.
- Als u wilt terugkeren naar de oorspronkelijke instelling, herhaalt u deze procedure, maar selecteert u [Snel].

Snel	Geeft beelden alleen weer totdat u weer kunt fotograferen.
2 sec., 4 sec., 8 sec.	Beelden worden gedurende de opgegeven tijd weergegeven. Zelfs wanneer de foto nog op het scherm staat, kunt u de ontspanknop al half indrukken om een volgende foto te maken.
Vastzetten	Beelden worden weergegeven totdat u de ontspanknop half indrukt.
Uit	Na de opname worden geen beelden weergegeven.

### Het weergegeven scherm na de opname wijzigen

Wijzig als volgt de manier waarop beelden na de opname worden weergegeven.

#### 1 Stel [Weergavetijd] in op [2 sec.], [4 sec.], [8 sec.] of [Vastzetten] (147).

#### 2 Configureer de instelling.

- Kies [Scherminfo] en kies vervolgens de gewenste optie.
- Als u wilt terugkeren naar de oorspronkelijke instelling, herhaalt u deze procedure, maar selecteert u [Uit].



Uit	Geeft alleen het beeld weer.
Details	Geeft details van de opname weer (148).



- Wanneer [Weergavetijd] (147) is ingesteld op [Uit] of [Snel], is [Scherminfo] ingesteld op [Uit]. Dit kan niet worden gewijzigd.
- U kunt de scherm informatie wijzigen door op de knop [▼] te drukken terwijl na de opname een beeld wordt weergegeven. De instellingen van [Scherminfo] worden niet gewijzigd. U kunt de volgende handelingen uitvoeren door op de knop [CAM] te drukken.
  - Beveilig (178)
  - Favorieten (184)
  - Wissen (180)

Vóór gebruik

Basishandleiding

Handleiding voor gevorderden

Basishandleidingen van de camera

Auto-modus/Modus  
Hybride automatisch

Andere opnamestanden

P-modus

Afspelmodus

Wi-Fi-functies

Menu Instellingen

Accessoires

Bijlage

Index



## Andere opnamestanden

Maak effectiever opnamen in verschillende composities en maak betere opnamen met unieke beeldeffecten of vastgelegd met speciale functies



## Genieten van diverse beelden van elke opname (Creatieve opname)

► Foto's ► Films

De camera bepaalt het onderwerp en de opnameomstandigheden. Daarbij worden automatisch speciale effecten toegepast en de compositie van de opname aangepast om het onderwerp te benadrukken. Voor elke opnamen worden zes foto's opgeslagen. U kunt meerdere foto's met effecten vastleggen met door de camera bepaalde instellingen.



### 1 Open de modus [OK].

- Stel de modusschakelaar in op [OK].

### 2 Maak de opname.

- Druk de ontspanknop helemaal naar beneden. Terwijl u de opname maakt, hoort u driemaal het sluitergeluid.
- Nadat de zes beelden achter elkaar zijn weergegeven, worden ze gedurende circa twee seconden tegelijkertijd weergegeven.
- Om de beelden weergegeven te houden totdat u de ontspanknop half indrukt, drukt u op de knop [OK]. Als u op volledig scherm wilt weergegeven in deze stand, selecteert u een beeld door op de knoppen [▲][▼][◀][▶] te drukken en vervolgens op de knop [OK] te drukken.
- Druk op de knop [MENU] om terug te keren naar de oorspronkelijke weergave.



- Opnamen maken kan even duren als de flitser wordt geactiveerd, maar houd de camera stil totdat het sluitergeluid drie keer wordt afgespeeld.
- De zes beelden worden samen als een groep beheerd (75).
- Gelijktijdige weergave van de zes beelden, zoals getoond bij stap 2, is alleen direct na de opname beschikbaar.

Vóór gebruik

Basishandleiding

Handleiding voor gevorderden

Basishandleidingen van de camera

Auto-modus/Modus  
Hybride automatisch

Andere opnamestanden

P-modus

Af speelmodus

Wi-Fi-functies

Menu Instellingen

Accessoires

Bijlage

Index

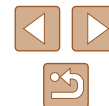



## Beelden weergeven tijdens het afspelen

De zes beelden van elke opname worden beheerd als één groep en tijdens het afspelen wordt alleen het eerste beeld van de serie weergegeven. Om aan te geven dat het beeld onderdeel is van een groep, wordt [SET] weergegeven linksboven in het scherm.



- Als u een gegroepeerd beeld wist (80), worden alle andere beelden in de groep ook gewist. Pas op bij het wissen van beelden.



- Gegroepeerde beelden kunnen afzonderlijk (75) en niet-gegroepeerd (75) worden afgespeeld.
- Als u een gegroepeerd beeld beveiligd (78), worden alle beelden in de groep beveiligd.
- Als u gegroepeerde beelden afspeelt met Beeld zoeken (73) of Smart Shuffle (77), kunnen beelden afzonderlijk worden bekeken. In dit geval worden beelden tijdelijk niet gegroepeerd.
- De volgende acties zijn niet beschikbaar voor gegroepeerde beelden: vergroten (76), als favoriet markeren (84), bewerken (85), afdrukken (134), afzonderlijk beelden afdrukken instellen (138) of aan een fotoboek toevoegen (140). Speel de gegroepeerde beelden afzonderlijk af (75) of annuleer de groepering (75) om deze bewerkingen uit te voeren.
- Gelijktijdige weergave, zoals getoond bij stap 2, is alleen direct na de opname beschikbaar.

## Effecten kiezen

► Foto's ► Films

U kunt effecten kiezen voor beelden die zijn vastgelegd in de modus [A].



- Nadat u de stand [A] gekozen hebt, drukt u op de knop [DISP].
- Druk op de knoppen [◀][▶] om een effect te kiezen en druk vervolgens op de knop [OK].

Automatisch	Alle effecten
Retro	Beelden die lijken op oude foto's
Monochroom	Beelden die in één kleur zijn gegenereerd
Speciaal	Stoere beelden met een bijzondere uitstraling
Natuurlijk	Ingetogen beelden met een natuurlijke uitstraling

Vóór gebruik

Basishandleiding

Handleiding voor gevorderden

Basishandelingen van de camera

Auto-modus/Modus Hybride automatisch

Andere opnamestanden

P-modus

Af speelmodus

Wi-Fi-functies

Menu Instellingen

Accessoires

Bijlage

Index



## Specifieke scènes

Kies een modus die past bij de opnamelocatie en de camera maakt automatisch de instellingen voor optimale foto's.



### 1 Open de modus [CAM].

- Stel de modusschakelaar in op [CAM].

### 2 Selecteer een opnamemodus.

- Druk op de knop [MENU], kies [AUTO] in het menu en kies een opnamemodus (427).

### 3 Maak de opname.

#### Portretopnamen maken (Portret)

► Foto's ► Films

- Mensen fotograferen met een verzachtend effect.

#### Avondcomposities maken zonder statief (Nachtscene handmatig)

► Foto's ► Films

- Fraaie opnamen van composities of portretten in avondlicht, zonder dat u de camera heel stil hoeft te houden (zoals met een statief).
- Eén beeld wordt gemaakt door opeenvolgende foto's te combineren, waardoor camerabeweging en beeldruis worden verminderd.



#### Opnamen maken bij weinig licht (Weinig licht)

► Foto's ► Films

- Opnamen maken met minimale beweging van de camera en het onderwerp, zelfs in omstandigheden met weinig licht.

#### Opnamen maken in sneeuwlandschappen (Sneeuw)

► Foto's ► Films

- Heldere foto's met natuurlijke kleuren van mensen tegen een besneeuwde achtergrond.

#### Vuurwerk fotograferen (Vuurwerk)

► Foto's ► Films

- Levendige foto's van vuurwerk.



- Onderwerpen lijken in de modus [CAM] groter dan in andere standen.
- In de modus [CAM] kunnen de beelden korrelig lijken omdat de ISO-waarde (460) wordt verhoogd om bij de opnameomstandigheden te passen.
- Stabiliseer de camera, aangezien deze in de modus [CAM] continue opnamen maakt.
- In de modus [CAM] kunnen overmatige onscherpte door beweging of bepaalde opnameomstandigheden ervoor zorgen dat u mogelijk niet het verwachte resultaat verkrijgt.
- Plaats de camera op een statief of neem andere maatregelen om de camera stil te houden en camerabeweging te voorkomen in de modus [CAM]. Stel daarnaast [IS modus] in op [Uit] als u opnamen maakt met een statief of een ander middel gebruikt om de camera stil te houden (45).

Vóór gebruik

Basishandleiding

Handleiding voor gevorderden

Basishandleidingen van de camera

Auto-modus/Modus  
Hybride automatisch

Andere opnamestanden

P-modus

Af speelmodus

Wi-Fi-functies

Menu Instellingen

Accessoires

Bijlage

Index





- Wanneer u een statief gebruikt voor avondscènes, krijgt u betere resultaten als u opnamen maakt in de modus [AUTO] in plaats van de modus [A] (31).
- De opnamepixelinstelling van de modus [A] is (2592 x 1944) en kan niet worden gewijzigd.
- In de modus [A] wordt de optimale scherpstelling nog steeds bepaald, ook al worden er geen kaders weergegeven wanneer u de ontspanknop half indrukt.

## Speciale effecten toepassen

Diverse effecten toevoegen aan uw opnamen.



### 1 Selecteer een opnamemodus.

- Voer de stappen 1–2 in “Specifieke scènes” (50) uit om een opnamemodus te kiezen.

### 2 Maak de opname.



#### Opnamen maken in levendige kleuren (Extra levendig)

► Foto's ► Films

- Opnamen met rijke, levendige kleuren.



#### Foto's met postereffect (Poster-effect)

► Foto's ► Films

- Foto's die lijken op oude posters of illustraties.



- In de modus [A] en [P] moet u eerst een aantal testopnamen maken om zeker te zijn dat u het gewenste resultaat zult verkrijgen.

Vóór gebruik

Basishandleiding

Handleiding voor gevorderden

Basishandelingen van de camera

Auto-modus/Modus  
Hybride automatisch

Andere opnamestanden

P-modus

Af speelmodus

Wi-Fi-functies

Menu Instellingen

Accessoires

Bijlage

Index

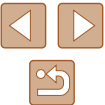

## Opnamen maken met het effect van een visiooglens (Fisheye-effect)

► Foto's ► Films

Opnamen maken met het vervormende effect van een visiooglens.

### 1 Selecteer [Fisheye].

- Voer de stappen 1–2 in “Specifieke scènes” (150) uit en kies [Fisheye].

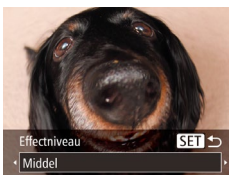

### 2 Kies een effectniveau.

- Druk op de knop [▼], druk op de knoppen [◀][▶] om een effectniveau te selecteren en druk vervolgens op de knop [SET].
- U ziet een voorbeeld van uw foto waarop het effect is toegepast.

### 3 Maak de opname.



- Probeer eerst een aantal testopnamen te maken om zeker te zijn dat u het gewenste resultaat verkrijgt.

## Foto's die lijken op een miniatuurmodel (Miniatureffect)

► Foto's ► Films

Geef het effect van een miniatuurmodel door beeldgebieden boven en onder uw geselecteerde gebied te vervagen. U kunt ook films maken die lijken op scènes in miniatuurmodellen door de afspeelsnelheid te kiezen voordat de film wordt opgenomen. Mensen en onderwerpen in de scène zullen tijdens het afspelen snel bewegen. Het geluid wordt niet opgenomen.

### 1 Selecteer [Miniatureffect].

- Voer de stappen 1–2 in “Specifieke scènes” (150) uit en kies [Miniatureffect].
- Op het scherm verschijnt een wit kader dat het beeldgebied aangeeft dat scherp blijft.

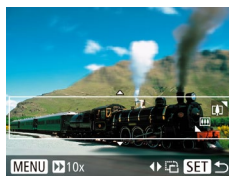

### 2 Kies het gebied waarop u wilt scherpen.

- Druk op de knop [▼].
- Beweeg de zoomknop om de afmetingen van het kader te wijzigen en druk op de knoppen [▲][▼] om het kader te verplaatsen.



### 3 Selecteer voor films de afspeelsnelheid van de film.

- Druk op de knop [MENU] en druk vervolgens op de knoppen [◀][▶] om de snelheid te selecteren.

### 4 Ga terug naar het opnamescherm en maak de opname.

- Druk op de knop [MENU] om terug te keren naar het opnamescherm en maak de opname.

Vóór gebruik

Basishandleiding

Handleiding voor gevorderden

Basishandleidingen van de camera

Auto-modus/Modus  
Hybride automatisch

Andere opnamestanden

P-modus

Af speelmodus

Wi-Fi-functies

Menu Instellingen

Accessoires

Bijlage

Index

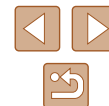

## Afspeelsnelheid en geschatte afspeeltijd (voor clips van één minuut)

Snelheid	Afspeeltijd
5x	Circa 12 sec.
10x	Circa 6 sec.
20x	Circa 3 sec.

Films worden op 30 fps afgespeeld.



- De zoomfunctie is niet beschikbaar voor het opnemen van films. Stel de zoomfunctie in voordat u de opname start.
- Probeer eerst een aantal testopnamen te maken om zeker te zijn dat u het gewenste resultaat verkrijgt.



- Als u bij stap 2 op de knoppen [◀][▶] drukt, wordt de richting van het kader verticaal. Om de richting van het kader weer horizontaal te zetten, drukt u op de knoppen [▲][▼].
- Als u het kader wilt verplaatsen terwijl het in de horizontale richting staat, drukt u op de knoppen [▲][▼]. Als u het kader wilt verplaatsen terwijl het in de verticale richting staat, drukt u op de knoppen [◀][▶].
- Houd de camera verticaal om de richting van het kader te wijzigen.
- De beeldkwaliteit van films is [EiVGA] bij een verhouding van [4:3] en [EHD] bij een verhouding van [16:9] (41). Deze kwaliteitsinstellingen kunnen niet worden gewijzigd.

## Opnamen maken met een speels effect (Speels effect)

► Foto's ► Films

Met dit effect lijkt het alsof het beeld is gemaakt met een speelgoedcamera doordat vignetvorming optreedt (donkerder, vage hoeken) en de algehele kleur wordt aangepast.



### 1 Selecteer [📷].

- Voer de stappen 1–2 in “Specifieke scènes” (50) uit en kies [📷].

### 2 Selecteer een kleurtoon.

- Druk op de knop [▼], druk op de knoppen [◀][▶] om een kleurtoon te selecteren en druk vervolgens op de knop [📷].
- U ziet een voorbeeld van uw foto waarop het effect is toegepast.

### 3 Maak de opname.

Standaard	Foto's die lijken op opnamen die zijn gemaakt met een speelgoedcamera.
Warm	Beelden hebben een warmere tint dan met [Standaard].
Koel	Beelden hebben een koelere tint dan met [Standaard].



- Probeer eerst een aantal testopnamen te maken om zeker te zijn dat u het gewenste resultaat verkrijgt.

Vóór gebruik

Basishandleiding

Handleiding voor gevorderden

Basishandleidingen van de camera

Auto-modus/Modus  
Hybride automatisch

Andere opnamestanden

P-modus

Af speelmodus

Wi-Fi-functies

Menu Instellingen

Accessoires

Bijlage

Index



## Opnamen maken in monochroom

► Foto's ► Films

Opnamen maken in zwart-wit, sepia of blauw en wit.

### 1 Selecteer [📷].

- Voer de stappen 1–2 in “Specifieke scènes” (📖50) uit en kies [📷].



### 2 Selecteer een kleurtoon.

- Druk op de knop [▼], druk op de knoppen [◀][▶] om een kleurtoon te selecteren en druk vervolgens op de knop [📷].
- U ziet een voorbeeld van uw foto waarop het effect is toegepast.

### 3 Maak de opname.

Zwart/wit	Zwart-witfoto's.
Sepia	Sepiakleurige foto's.
Blauw	Foto's in blauw en wit.

## Speciale modi voor andere doeleinden

### Automatisch opnamen maken na gezichtsdetectie (Smart Shutter)

► Foto's ► Films

### Automatisch opnamen maken na lachdetectie (Glimlach)

Als de camera een glimlach detecteert, wordt automatisch een opname gemaakt, zelfs wanneer u niet op de ontspanknop drukt.



### 1 Selecteer [📷].

- Voer stap 1–2 uit bij “Specifieke scènes” (📖50) en kies [📷]. Druk daarna op de knop [▼].
- Druk op de knoppen [◀][▶] om [📷] te selecteren en druk vervolgens op de knop [📷].
- De camera gaat nu in stand-by voor opname en op het scherm verschijnt [Lachdetectie aan].



### 2 Richt de camera op een persoon.

- Elke keer als de camera een glimlach detecteert, gaat het lampje branden en wordt een foto gemaakt.
- Druk op de knop [◀] om de lachdetectie te pauzeren. Druk nogmaals op de knop [◀] om de detectie te hervatten.



- Selecteer een andere modus als u klaar bent, anders blijft de camera opnamen maken van elke gedetecteerde glimlach.

Vóór gebruik

Basishandleiding

Handleiding voor gevorderden

Basishandleidingen van de camera

Auto-modus/Modus  
Hybride automatisch

Andere opnamestanden

P-modus

Af speelmodus

Wi-Fi-functies

Menu Instellingen

Accessoires

Bijlage

Index





- U kunt ook foto's maken zoals gebruikelijk door gewoon de ontspanknop in te drukken.
- Een glimlach wordt sneller gedetecteerd als het gezicht naar de camera is gericht en als de mond een beetje geopend is zodat de tanden zichtbaar zijn.
- Als u het aantal foto's wilt wijzigen, drukt u op de knoppen [▲][▼] nadat u [↵] hebt gekozen bij stap 1. [Knipperdetectie] (📖 44) is alleen beschikbaar voor de laatste opname.

## Automatisch opnamen maken na knipoogdetectie (Knipoogdetectie)

► Foto's ► Films

Richt de camera op een persoon en druk de ontspanknop helemaal naar beneden. De camera maakt de foto ongeveer twee seconden nadat een knipoog wordt gedetecteerd.



### 1 Selecteer [↵].

- Voer stap 1–2 uit bij “Specifieke scènes” (📖 50) en kies [📷]. Druk daarna op de knop [▼].
- Druk op de knoppen [◀][▶] om [↵] te selecteren en druk vervolgens op de knop [📷].

### 2 Kies de compositie en druk de ontspanknop half in.

- Controleer of een groen kader wordt weergegeven rond het gezicht van de persoon die gaat knipogen.

### 3 Druk de ontspanknop helemaal naar beneden.

- De camera gaat nu in de stand-bystand voor opname en op het scherm verschijnt [Glimlach voor foto].
- Het lampje knippert en u hoort het geluid van de zelfontspanner.



- Als de knipoog niet wordt gedetecteerd, knipoog dan nogmaals langzaam en opzettelijk.
- Knipogen is moeilijker te herkennen als de ogen zijn bedekt door haren, een hoed of een bril.
- Als beide ogen tegelijk worden gesloten en geopend, wordt dit ook gedetecteerd als een knipoog.
- Wanneer geen knipoog wordt gedetecteerd, maakt de camera ongeveer 15 seconden later een foto.
- Als u het aantal foto's wilt wijzigen, drukt u op de knoppen [▲][▼] nadat u [↵] hebt gekozen bij stap 1. [Knipperdetectie] (📖 44) is alleen beschikbaar voor de laatste opname.
- Als er geen personen aanwezig zijn in het opnamegebied wanneer de ontspanknop volledig wordt ingedrukt, wordt de foto gemaakt nadat een persoon in het opnamegebied komt en knipoogt.

## Automatisch opnamen maken nadat een nieuwe persoon wordt gedetecteerd (Gezicht-zelfontspanner)

► Foto's ► Films

De camera maakt de foto ongeveer twee seconden nadat het gezicht van een andere persoon (zoals de fotograaf) het opnamegebied betreedt (📖 64). Dit is handig wanneer u zelf ook op een groepsfoto of een vergelijkbare foto wilt staan.



### 1 Selecteer [↵].

- Voer stap 1–2 uit bij “Specifieke scènes” (📖 50) en kies [📷]. Druk daarna op de knop [▼].
- Druk op de knoppen [◀][▶] om [↵] te selecteren en druk vervolgens op de knop [📷].

Vóór gebruik
Basishandleiding
Handleiding voor gevorderden
Basishandelingen van de camera
Auto-modus/Modus Hybride automatisch
Andere opnamestanden
P-modus
Af speelmodus
Wi-Fi-functies
Menu Instellingen
Accessoires
Bijlage
Index



## 2 Kies de compositie en druk de ontspanknop half in.

- Controleer of een groen kader wordt weergegeven rond het gezicht waarop is scherpgesteld en of er witte kaders rond de andere gezichten worden weergegeven.

## 3 Druk de ontspanknop helemaal naar beneden.

- De camera gaat nu in stand-bystand voor de opname en op het scherm verschijnt [Kijk recht naar camera om aftellen te starten].
- Het lampje knippert en u hoort het geluid van de zelfontspanner.

## 4 Ga bij de anderen staan in het opnamegebied en kijk naar de camera.

- Nadat de camera een nieuw gezicht detecteert, knippert het lampje en het geluid van de zelfontspanner versnelt. (Wanneer de flitser afgaat, blijft de lamp branden.) Ongeveer twee seconden later maakt de camera een foto.
- Om het maken van opnamen met de zelfontspanner te annuleren nadat u deze hebt ingesteld, drukt u op de knop [MENU].



- Ook als uw gezicht niet wordt gedetecteerd nadat u bij de anderen bent gaan staan, maakt de camera na ongeveer 15 seconden een opname.
- Als u het aantal foto's wilt wijzigen, drukt u op de knoppen [▲][▼] nadat u [C] hebt gekozen bij stap 1. [Knipperdetectie] (44) is alleen beschikbaar voor de laatste opname.

## Opnamen met lange sluitertijd maken (Lange sluitert)

► Foto's ► Films

Geef een sluitertijd van 1–15 seconden op om opnamen met een lange sluitertijd maken. Plaats in dit geval de camera op een statief of neem andere maatregelen om de camera stil te houden en camerabeweging te voorkomen.

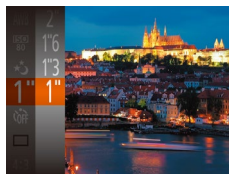
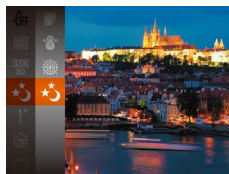

### 1 Selecteer [\*].

- Voer de stappen 1–2 in “Specifieke scènes” (45) uit en kies [\*].

### 2 Selecteer de sluitertijd.

- Druk op de knop [1/100] en kies [1"] in het menu. Kies de gewenste sluitertijd (27).

### 3 Controleer de belichting.

- Druk de ontspanknop half in om de belichting voor de door u geselecteerde sluitertijd te bekijken.

### 4 Maak de opname.



- De helderheid van het beeld kan afwijken van de helderheid van het scherm bij stap 3 toen de ontspanknop half werd ingedrukt.
- Als u een sluitertijd van 1,3 seconde of een langere sluitertijd gebruikt, treedt een vertraging op voordat u opnieuw een foto kunt maken, omdat de camera de beelden verwerkt om ruis te voorkomen.
- Stel [IS modus] in op [Uit] als u opnamen maakt met een statief of een andere manier om de camera stil te houden (45).

Vóór gebruik

Basishandleiding

Handleiding voor gevorderden

Basishandelingen van de camera

Auto-modus/Modus  
Hybride automatisch

Andere opnamestanden

P-modus

Af speelmodus

Wi-Fi-functies

Menu Instellingen

Accessoires

Bijlage

Index







- Als de flitser afgaat, kan uw foto overbelicht raken. Als dit gebeurt, stelt u de flitser in op [☀] en maakt u een nieuwe opname (📖67).

## Snel na elkaar continu opnamen maken (Snel na elkaar)

► Foto's ► Films

U kunt een serie opnamen maken die elkaar snel opvolgen door de ontspanknop volledig in te drukken. Zie “Snelheid van continue opname” (📖159) voor meer informatie over de snelheid van continue opnamen.



### 1 Selecteer [📷].

- Voer de stappen 1–2 in “Specifieke scènes” (📖50) uit en kies [📷].

### 2 Maak de opname.

- Houd de ontspanknop volledig ingedrukt om continue opnamen te maken.



- De opnamepixelinstelling is (2592 x 1944) en kan niet worden gewijzigd.
- Focus, beeldhelderheid en kleur worden bij de eerste opname vastgesteld.
- De opname kan tijdelijk onderbroken worden of een continue opname kan langzamer worden, afhankelijk van de opnameomstandigheden, camera-instellingen en zoompositie.
- Opnamen maken kan langzamer worden wanneer meer opnamen worden gemaakt.

Vóór gebruik

Basishandleiding

Handleiding voor gevorderden

Basishandelingen van  
de camera

Auto-modus/Modus  
Hybride automatisch

Andere opnamestanden

P-modus

Af speelmodus

Wi-Fi-functies

Menu Instellingen

Accessoires

Bijlage

Index

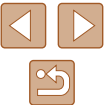

## P-modus

Meer veeleisende foto's in de opnamestijl van uw voorkeur



- In dit hoofdstuk wordt verondersteld dat de modusschakelaar is ingesteld op **[P]** en de modus op **[P]**.
- **[P]**: Programma AE; AE: Automatische belichting
- Voordat u een in dit hoofdstuk beschreven functie gebruikt in een andere modus dan **[P]**, dient u te controleren of de functie in die modus beschikbaar is (📖149).

## Opnamen maken met Programma automatische belichting ([P]-modus)

► Foto's ► Films

U kunt tal van functie-instellingen aanpassen aan uw favoriete opnamestijl.



### 1 Open de modus **[P]**.

- Voer de stappen 1–2 in “Specifieke scènes” (📖50) uit en kies **[P]**.

### 2 Pas de instellingen naar wens aan (📖59 – 📖69) en maak een opname.



- Als er geen correcte belichting kan worden verkregen wanneer u de ontspanknop half indrukt, worden de sluitertijd en de diafragma waarde in het oranje weergegeven. Probeer in dit geval de ISO-waarde aan te passen (📖60) of de flitser te activeren (bij donkere onderwerpen, 📖67) om zo de juiste belichting te verkrijgen.
- U kunt ook films opnemen in de modus **[P]** door op de filmknop te drukken. Sommige FUNC.- (📖27) en MENU-instellingen (📖28) kunnen echter automatisch worden aangepast voor filmopnamen.

Vóór gebruik

Basishandleiding

Handleiding voor gevorderden

Basishandleidingen van de camera

Auto-modus/Modus Hybride automatisch

Andere opnamestanden

P-modus

Af speelmodus

Wi-Fi-functies

Menu Instellingen

Accessoires

Bijlage

Index

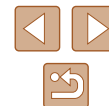

## Helderheid van het beeld (Belichting)

### De helderheid van het beeld aanpassen (Belichtingscompensatie)

► Foto's ► Films

U kunt de standaardbelichting die door de camera wordt ingesteld, aanpassen in stappen van 1/3 stop in een bereik van -2 tot +2.



- Druk op de knop en kies  $\pm 0$  in het menu. Kijk naar het scherm en druk op de knoppen  $\blacktriangle$ / $\blacktriangledown$  om de helderheid aan te passen (27).
- Het correctieniveau dat u hebt opgegeven wordt nu weergegeven.

## De meetmethode wijzigen

► Foto's ► Films

U kunt op de volgende manier de meetmethode (functie voor meten van helderheid) aanpassen aan de opnameomstandigheden.

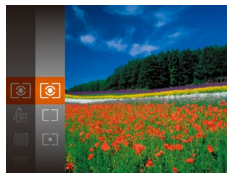

- Druk op de knop en kies in het menu. Kies vervolgens de gewenste optie (27).
- De optie die u hebt ingesteld, wordt nu weergegeven.

Deelmeting	Voor standaardomstandigheden, inclusief onderwerpen die van achteren worden belicht. De belichting wordt automatisch aangepast aan de opnameomstandigheden.
Gem. centrum meeting	Bepaalt de gemiddelde helderheid van het gehele beeldgebied. Dit wordt berekend door de helderheid in het centrumgebied als het belangrijkste te behandelen.
Spot	Meting wordt beperkt tot het  (spotmetingpuntkader) dat wordt weergegeven in het midden van het scherm.

Vóór gebruik

Basishandleiding

Handleiding voor gevorderden

Basishandleidingen van de camera

Auto-modus/Modus  
Hybride automatisch

Andere opnamestanden

P-modus

Af speelmodus

Wi-Fi-functies

Menu Instellingen

Accessoires

Bijlage

Index



## De ISO-waarde wijzigen

► Foto's ► Films

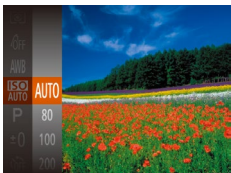

- Druk op de knop [ISO] en kies [AUTO] in het menu. Kies vervolgens de gewenste optie (127).
- De optie die u hebt ingesteld, wordt nu weergegeven.

AUTO	Hiermee wordt de ISO-waarde automatisch aangepast aan de opnamemodus en –omstandigheden.
80, 100, 200	Voor opnamen buitenshuis bij mooi weer.
400, 800	Voor opnamen bij bewolkt weer of in de schemering.
1600, 3200	Voor opnamen bij nacht of binnenshuis in donkere kamers.

Hogere ISO-waarden zorgen voor meer gevoeligheid en lagere waarden zorgen voor minder gevoeligheid.



- Druk de ontspanknop half in als u de automatisch bepaalde ISO-waarde wilt bekijken wanneer de ISO-waarde is ingesteld op [AUTO].
- Kiezen voor een lagere ISO-waarde levert wel scherpere beelden, maar onder bepaalde opnameomstandigheden neemt de kans op een onscherp onderwerp en bewogen beelden toe.
- De keuze voor een hogere ISO-waarde zal de sluitertijd verhogen, wat onscherpe en bewogen onderwerpen vermindert en het flitserbereik vergroot. Foto's kunnen er echter wel korrelig uitzien.

## De helderheid corrigeren (i-Contrast)

► Foto's ► Films

Voordat u een opname maakt, kunnen extreem heldere of donkere gebieden (zoals gezichten of achtergronden) worden gedetecteerd en automatisch worden aangepast aan de optimale helderheid. Als het gehele beeld niet genoeg contrast heeft, kan dat ook automatisch worden gecorrigeerd, zodat onderwerpen beter opvallen.



- Druk op de knop [MENU], kies [i-Contrast] op het tabblad [CAMERA] en kies [Automatisch] (128).
- Zodra de instelling is voltooid, wordt [i] weergegeven.



- In sommige opnameomstandigheden kan de correctie onnauwkeurig zijn of korrelige beelden veroorzaken.



- U kunt ook bestaande beelden corrigeren (187).

Vóór gebruik

Basishandleiding

Handleiding voor gevorderden

Basishandleidingen van de camera

Auto-modus/Modus  
Hybride automatisch

Andere opnamestanden

P-modus

Afspelmodus

Wi-Fi-functies

Menu Instellingen

Accessoires

Bijlage

Index



## Beeldkleuren

### Witbalans aanpassen

► Foto's ► Films

Door de witbalans aan te passen kunt u beeldkleuren natuurlijker laten lijken voor de compositie waarvan u een opname maakt.

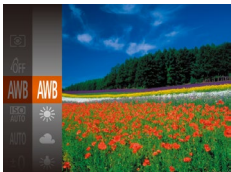

- Druk op de knop [WB] en kies [AWB] in het menu. Kies vervolgens de gewenste optie (27).
- De optie die u hebt ingesteld, wordt nu weergegeven.

AWB	Automatisch	Hiermee wordt de optimale witbalans automatisch ingesteld voor de opnameomstandigheden.
	Dag Licht	Voor opnamen buitenshuis bij mooi weer.
	Bewolkt	Voor opnamen bij bewolkt weer of in de schemering.
	Lamplicht	Voor opnamen bij normale gloeilampen.
	TL licht	Voor opnamen bij tl-licht.
	TL licht H	Voor opnamen bij daglichtlampen.
	Custom	Voor handmatig instellen van een aangepaste witbalans (61).

### Aangepaste witbalans

► Foto's ► Films

Pas de witbalans aan de lichtbron aan terwijl u opnamen maakt voor beeldkleuren die natuurlijk lijken in het licht van uw opname. Stel de witbalans in onder dezelfde lichtbron die uw opname zal verlichten.



- Voer de stappen in "Witbalans aanpassen" (61) uit om [WB] te selecteren.
- Richt de camera op een effen wit onderwerp, zodat het hele scherm wit is. Druk op de knop [MENU].
- De schermtint verandert nadat de witbalansgegevens zijn vastgelegd.



- Kleuren kunnen onnatuurlijk lijken wanneer u de camera-instellingen wijzigt nadat de witbalansgegevens zijn vastgelegd.

### De kleurtoon van een beeld wijzigen (My Colors)

► Foto's ► Films

U kunt naar wens de kleurtonen van het beeld wijzigen, zoals beelden converteren naar sepia of zwart-wit.

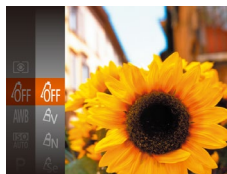

- Druk op de knop [WB] en kies [OFF] in het menu. Kies vervolgens de gewenste optie (27).
- De optie die u hebt ingesteld, wordt nu weergegeven.

Vóór gebruik

Basishandleiding

Handleiding voor gevorderden

Basishandelingen van de camera

Auto-modus/Modus Hybride automatisch

Andere opnamestanden

P-modus

Af speelmodus

Wi-Fi-functies

Menu Instellingen

Accessoires

Bijlage

Index

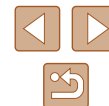

☞ My Colors Uit	–
☞ Levendig	De nadruk komt te liggen op contrast en kleurverzadiging, voor scherpere beelden.
☞ Neutraal	Hiermee worden het contrast en de kleurverzadiging afgevlakt, voor zachte beelden.
☞ Sepia	Hiermee maakt u sepiakleurige beelden.
☞ Zwart/wit	Hiermee maakt u zwart-witfoto's
☞ Positief Film	Hiermee worden de effecten van Levendig Blauw, Levendig Groen en Levendig Rood gecombineerd om intense maar natuurlijke kleuren te krijgen, zoals de kleuren van dia's.
☞ Lichtere huidtint	Hiermee maakt u huidtinten lichter.
☞ Donkerder huidtint	Hiermee maakt u huidtinten donkerder.
☞ Levendig Blauw	Legt de nadruk op blauwe tinten in beelden. Hierdoor worden blauwe onderwerpen, zoals de lucht of de zee, levendiger.
☞ Levendig Groen	Legt de nadruk op groene tinten in beelden. Hierdoor worden groene onderwerpen, zoals bergen en flora, levendiger.
☞ Levendig Rood	Legt de nadruk op rode tinten in beelden. Hierdoor worden rode onderwerpen levendiger.
☞ Custom Kleur	U kunt het contrast, de scherppte, kleurverzadiging, enzovoort aanpassen aan uw voorkeur (62).



- U kunt de witbalans (61) niet instellen in de modus [☞] of [☞].
- Met de modus [☞] of [☞] kunnen mogelijk andere kleuren dan huidtinten worden gewijzigd. Deze instellingen geven mogelijk niet het verwachte resultaat met sommige huidtinten.

## Custom Kleur

► Foto's ► Films

Kies het gewenste niveau voor beeldcontrast, scherppte, kleurverzadiging en rode, groene, blauwe en huidkleurige tinten uit een bereik van 1–5.

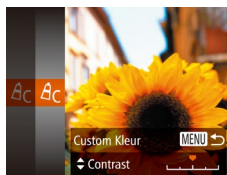

### 1 Open het instellingencherm.

- Voer de stappen bij “De kleurtoon van een beeld wijzigen (My Colors)” (61) uit om [☞] te selecteren. Druk vervolgens op de knop [MENU].

### 2 Configureer de instelling.

- Druk op de knoppen [▲][▼] om een item te selecteren. Voer vervolgens de waarde in door op de knoppen [◀][▶] te drukken.
- Pas de waarde naar rechts aan voor sterkere/intensere effecten (of donkerdere huidtinten), en pas de waarde naar links aan voor zwakkere/lichtere effecten (of lichtere huidtinten).
- Druk op de knop [MENU] om de instelling te voltooien.

Vóór gebruik

Basishandleiding

Handleiding voor gevorderden

Basishandleidingen van de camera

Auto-modus/Modus  
Hybride automatisch

Andere opnamestanden

P-modus

Af speelmodus

Wi-Fi-functies

Menu Instellingen

Accessoires

Bijlage

Index



## Opnamebereik en scherpstellen

### Close-ups maken (Macro)

► Foto's ► Films

Stel de camera in op [M] om de scherpte te beperken tot onderwerpen die dichtbij bevinden. Zie “Opnamebereik” (159) voor meer informatie over het scherpstelbereik.

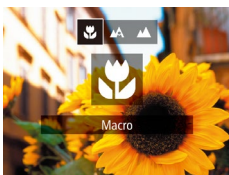

- Druk op de knop [◀], druk op de knoppen [◀][▶] om [M] te selecteren en druk vervolgens op de knop [OK].
- Zodra de instelling is voltooid, wordt [M] weergegeven.



- Als u flitst, kan vignetvorming optreden.
- Als de zoompositie zich binnen het bereik van de gele balk onder de zoombalk bevindt, wordt [M] grijs en kan de camera niet scherpstellen.



- Om camerabeweging te voorkomen, plaatst u de camera op een statief en maakt u opnamen met de camera ingesteld op [C] (39).

### Opnamen maken van onderwerpen op grote afstand (Oneindig)

Stel de camera in op [∞] om de scherpte te beperken tot onderwerpen die zich veraf bevinden. Zie “Opnamebereik” (159) voor meer informatie over het scherpstelbereik.



- Druk op de knop [◀], druk op de knoppen [◀][▶] om [∞] te selecteren en druk vervolgens op de knop [OK].
- Zodra de instelling is voltooid, wordt [∞] weergegeven.

Vóór gebruik

Basishandleiding

Handleiding voor gevorderden

Basishandelingen van de camera

Auto-modus/Modus  
Hybride automatisch

Andere opnamestanden

P-modus

Af speelmodus

Wi-Fi-functies

Menu Instellingen

Accessoires

Bijlage

Index



## Digitale telelens

► Foto's ► Films

De brandpuntsafstand van de lens kan worden vergroot met ongeveer 1,6x of 2,0x. Dit kan camerabeweging verminderen doordat de sluitertijd hoger is dan wanneer u zou zoomen (inclusief het gebruik van digitale zoom) in dezelfde zoomfactor.



- Druk op de knop **[MENU]**, kies **[Digitale Zoom]** op het tabblad **[📷]** en kies de gewenste optie (📖28).
- Het beeld wordt vergroot en de zoomfactor verschijnt op het scherm.



- De digitale telelens kan niet worden gebruikt met digitale zoom (📖37) of AF-puntzoom (📖44).



- De sluitertijd kan equivalent zijn wanneer u de zoomknop helemaal naar **[📷]** duwt voor een maximale telelensinstelling en wanneer u inzoomt om het onderwerp te vergroten tot hetzelfde formaat door stap 2 van "Nader inzoomen op het onderwerp (Digitale Zoom)" uit te voeren (📖37).

## De modus AF Frame wijzigen

► Foto's ► Films

Pas de modus AF Frame (automatisch scherpstellen) als volgt aan de opnameomstandigheden aan.



- Druk op de knop **[MENU]**, kies **[AF Frame]** op het tabblad **[📷]** en kies de gewenste optie (📖28).

### Gezichts-AiAf

► Foto's ► Films

- Hiermee kan de camera gezichten detecteren en erop scherpstellen, en de belichting (alleen deelmeting) en witbalans (alleen **[AWB]**) instellen.
- Nadat u de camera op het onderwerp hebt gericht, wordt een wit kader weergegeven rondom het gezicht, dat door de camera als hoofdonderwerp wordt vastgesteld. Maximaal twee grijze kaders worden weergegeven rond andere gedetecteerde gezichten.
- Wanneer de camera beweging detecteert, volgen de kaders de bewegende onderwerpen binnen een bepaald bereik.
- Als u de ontspanknop half indrukt, worden er maximaal negen groene kaders weergegeven rond de gezichten waarop de camera scherpstelt.

Vóór gebruik

Basishandleiding

Handleiding voor gevorderden

Basishandelingen van de camera

Auto-modus/Modus Hybride automatisch

Andere opnamestanden

P-modus

Afspelmodus

Wi-Fi-functies

Menu Instellingen

Accessoires

Bijlage

Index







- Als er geen gezichten worden gedetecteerd of wanneer er alleen grijze kaders (zonder wit kader) worden weergegeven, worden maximaal negen groene kaders weergegeven in de scherpgestelde gebieden wanneer u de ontspanknop half indrukt.
- Wanneer geen gezichten worden gedetecteerd wanneer Servo AF (66) is ingesteld op [Aan], verschijnt het AF-kader in het midden van het scherm als u de ontspanknop half indrukt.
- Voorbeelden van gezichten die niet kunnen worden gedetecteerd:
  - Onderwerpen die ver weg zijn of extreem dichtbij
  - Onderwerpen die donker of licht zijn
  - Gezichten en profiel, vanuit een hoek of gedeeltelijk verborgen
- De camera kan niet-menselijke onderwerpen identificeren als gezichten.
- Als de camera niet kan scherpstellen wanneer u de ontspanknop half indrukt, worden er geen AF-kaders weergegeven.

## Onderwerpen selecteren om op scherp te stellen (AF Tracking)

► Foto's ► Films

Maak als volgt een opname nadat u het onderwerp hebt gekozen waarop moet worden scherpgesteld.

### 1 Selecteer [AF Tracking].

- Voer de stappen bij "De modus AF Frame wijzigen" (64) uit om [AF Tracking] te selecteren.
- [AF Tracking] wordt weergegeven in het midden van het scherm.

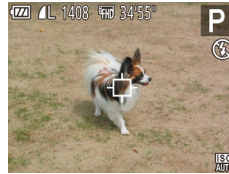

### 2 Kies een onderwerp waarop u wilt scherpstellen.

- Richt de camera zo dat [AF Tracking] op het gewenste onderwerp valt en druk op de knop [AF Tracking].
- De camera piept en [AF Tracking] verschijnt zodra het onderwerp is gedetecteerd. De camera blijft het onderwerp binnen een bepaald bereik volgen, zelfs als het onderwerp beweegt.
- [AF Tracking] wordt weergegeven wanneer geen onderwerp is gedetecteerd.
- Druk nogmaals op de knop [AF Tracking] om het volgen te stoppen.

### 3 Maak de opname.

- Druk de ontspanknop half in. [AF Tracking] verandert in een blauw [AF Tracking] dat het onderwerp volgt terwijl de scherpstelling en belichting worden aangepast (Servo AF) (66).
- Druk de ontspanknop helemaal naar beneden om de opname te maken.
- Zelfs nadat de opname is gemaakt, wordt [AF Tracking] nog steeds weergegeven en blijft de camera het onderwerp volgen.



- [Servo AF] (66) is ingesteld op [Aan] en kan niet worden gewijzigd.
- Mogelijk kan de camera het onderwerp niet volgen als dit te klein is, te snel beweegt of als het contrast tussen het onderwerp en de achtergrond te klein is.
- [AF-Punt Zoom] op het tabblad [Camera] is niet beschikbaar.
- [AF-Track] en [AF-Track] zijn niet beschikbaar.

Vóór gebruik

Basishandleiding

Handleiding voor gevorderden

Basishandelingen van de camera

Auto-modus/Modus Hybride automatisch

Andere opnamestanden

P-modus

Af speelmodus

Wi-Fi-functies

Menu Instellingen

Accessoires

Bijlage

Index

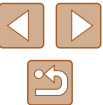



- De camera kan zelfs onderwerpen detecteren wanneer u de ontspanknop half ingedrukt houdt zonder op de knop [◀] te drukken. Nadat u de opname hebt gemaakt, wordt [☐] weergegeven in het midden van het scherm.

## Centrum

► Foto's ► Films

Eén AF-kader wordt in het midden weergegeven. Effectief voor betrouwbaar scherpstellen.



- Een geel AF-kader wordt weergegeven met [!] als de camera niet kan scherpstellen wanneer u de ontspanknop half indrukt.



- Druk op de knop [MENU] en stel [AF kader afm.] op het tabblad [📷] in op [Klein] (📖28) om de afmetingen van het AF-kader te verkleinen.
- De afmeting van het AF-kader wordt ingesteld op [Normaal] wanneer u de digitale zoom (📖37) of de digitale telelens (📖64) gebruikt.
- Om composities te maken met de onderwerpen aan de rand of in een hoek, richt u de camera eerst zo dat u het onderwerp in het AF kader ziet en vervolgens houdt u de ontspanknop half ingedrukt. Terwijl u de ontspanknop half ingedrukt blijft houden, creëert u de gewenste compositie en vervolgens drukt u de ontspanknop helemaal in (Focusvergrendeling).
- De positie van het AF-kader wordt vergroot wanneer u de ontspanknop half indrukt als [AF-Punt Zoom] (📖44) is ingesteld op [Aan].

## Opnamen maken met Servo AF

► Foto's ► Films

Deze modus helpt u om te voorkomen dat u foto's mist van bewegende onderwerpen, omdat de camera blijft scherpstellen op het onderwerp en de belichting aanpast zolang u de ontspanknop half ingedrukt houdt.

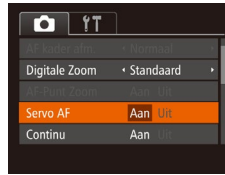

### 1 Configureer de instelling.

- Druk op de knop [MENU], selecteer [Servo AF] op het tabblad [📷] en selecteer vervolgens [Aan] (📖28).

### 2 Stel scherp.

- De focus en belichting blijven behouden als het blauwe AF-kader wordt weergegeven wanneer u de ontspanknop half indrukt.



- In sommige opnameomstandigheden kan de camera mogelijk niet scherpstellen.
- In omstandigheden met weinig licht wordt Servo AF mogelijk niet geactiveerd (en worden de AF-kaders mogelijk niet blauw) wanneer u de ontspanknop half indrukt. In dat geval worden de focus en belichting ingesteld overeenkomstig de opgegeven modus voor AF Frame.
- Als er geen correcte belichting kan worden verkregen, worden de sluitertijd en de diafragma waarde in het oranje weergegeven. Laat de ontspanknop los en druk deze opnieuw half in.
- [AF-Punt Zoom] op het tabblad [📷] (📖28) is niet beschikbaar.
- Niet beschikbaar als u de zelfontspanner gebruikt (📖38).

Vóór gebruik

Basishandleiding

Handleiding voor gevorderden

Basishandleidingen van de camera

Auto-modus/Modus Hybride automatisch

Andere opnamestanden

P-modus

Af speelmodus

Wi-Fi-functies

Menu Instellingen

Accessoires

Bijlage

Index

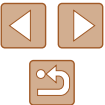

## De focusinstelling veranderen

► Foto's ► Films

U kunt de standaardwaarden van de camera zo instellen dat deze constant scherpstelt op de onderwerpen waarop deze wordt gericht, zelfs wanneer de ontspanknop niet wordt ingedrukt. U kunt in plaats hiervan de camera beperken tot scherpstellen op het moment waarop u de ontspanknop half indrukt.



- Druk op de knop [MENU], kies [Continu] op het tabblad [CAMERA] en kies vervolgens [Uit] (158).

Aan	Helpt te voorkomen dat u onverwachte fotokansen mist, doordat de camera continu scherpstelt op onderwerpen totdat u de ontspanknop half indrukt.
Uit	De camera stelt niet continu scherp, zodat de batterij minder snel leeg is.

## Flitser

### Flitsermodus wijzigen

► Foto's ► Films

U kunt de flitsermodus wijzigen en aanpassen aan de opnamecompositie. Zie "Flitsbereik" (159) voor meer informatie over het flitsbereik.



#### 1 Klap de flitser uit.

- Verschuif de schakelaar [FLASH].

#### 2 Configureer de instelling.

- Druk op de knop [OK], druk op de knoppen [LEFT] [RIGHT] om een flitsmodus te kiezen en druk vervolgens op de knop [MENU].
- De optie die u hebt ingesteld, wordt nu weergegeven.



- Als de flitser is ingeklapt, kan het instellingenschermbild niet worden geopend door op de knop [OK] te drukken. Verschuif de schakelaar [FLASH] om de flitser uit te klappen en configureer de instelling.

Vóór gebruik

Basishandleiding

Handleiding voor gevorderden

Basishandleidingen van de camera

Auto-modus/Modus  
Hybride automatisch

Andere opnamestanden

P-modus

Afspeelmodus

Wi-Fi-functies

Menu Instellingen

Accessoires

Bijlage

Index

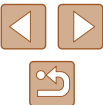

## Automatisch

Als er weinig licht is, wordt er automatisch geflitst.

## Aan

Er wordt bij elke opname geflitst.

## Slow sync

Er wordt geflitst om de helderheid van het hoofdonderwerp (zoals mensen) te verbeteren terwijl er opnamen gemaakt worden met een langere sluitertijd, zodat de achtergrond buiten het flitsbereik verlicht wordt.



- Plaats de camera op een statief of neem andere maatregelen om de camera stil te houden en camerabeweging te voorkomen in de modus [S] (Superfijn). Stel daarnaast [IS] (IS modus) in op [Uit] als u opnamen maakt met een statief of een ander middel gebruikt om de camera stil te houden (45).
- In de modus [S] mag het hoofdonderwerp niet bewegen totdat het geluid van de ontspanknop stopt, zelfs nadat de flitser geflitst heeft.

## Uit

Voor het maken van opnamen zonder flitser.



- Als bij omstandigheden die ervoor zorgen dat de camera bewogen wordt of bij situaties met weinig licht een knipperend pictogram [ ] wordt weergegeven wanneer u de ontspanknop half indrukt, plaatst u de camera op een statief of neemt u andere maatregelen om de camera stil te houden.

## Overige instellingen

### De compressieverhouding wijzigen (Beeldkwaliteit)

► Foto's ► Films

Selecteer als volgt een van de twee compressieverhoudingen, [S] (Superfijn) en [F] (Fijn): Zie “Aantal opnamen per geheugenkaart” (158) voor richtlijnen over hoeveel opnamen bij elke compressieverhouding op een geheugenkaart passen.

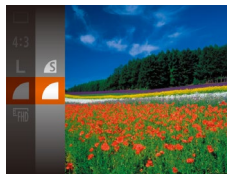

- Druk op de knop [ ] en kies [F] in het menu. Kies vervolgens de gewenste optie (27).

Vóór gebruik

Basishandleiding

Handleiding voor gevorderden

Basishandleidingen van de camera

Auto-modus/Modus  
Hybride automatisch

Andere opnamestanden

P-modus

Afspelmodus

Wi-Fi-functies

Menu Instellingen

Accessoires

Bijlage

Index



## Instellingen van de IS-modus wijzigen

► Foto's ► Films



- Kies [Opname] in stappen 1–2 in “Beeldstabilisatie uitschakelen” (📖45).



- Wanneer beeldstabilisatie camerabeweging niet kan voorkomen, plaatst u de camera op een statief of neemt u andere maatregelen om de camera stil te houden. In dit geval is de [IS modus] ingesteld op [Uit].
- De instelling wordt gewijzigd in [Continu] voor filmopnamen.

Vóór gebruik

Basishandleiding

Handleiding voor gevorderden

Basishandleidingen van de camera

Auto-modus/Modus  
Hybride automatisch

Andere opnamestanden

P-modus

Af speelmodus

Wi-Fi-functies

Menu Instellingen

Accessoires

Bijlage

Index

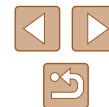

# Afspeelmodus

Veel plezier bij het bekijken van uw opnamen. U kunt ze op tal van manieren doorbladeren en bewerken

- Druk op de knop [▶] om de afspeelmodus te openen en de camera voor te bereiden op deze handelingen.



- Beelden die zijn bewerkt op een computer, beelden waarvan de bestandsnaam is gewijzigd en beelden die met een andere camera zijn gemaakt, kunnen mogelijk niet worden afgespeeld of bewerkt.

## Bekijken

▶ Foto's ▶ Films

Na het maken van foto's of het opnemen van films kunt u deze, zoals hieronder is beschreven, op het scherm bekijken.

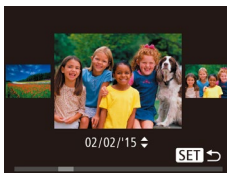

### 1 Open de afspeelmodus.

- Druk op de knop [▶].
- Uw laatste opname wordt weergegeven.

### 2 Selecteer een beeld.

- Als u het vorige beeld wilt bekijken, drukt u op de knop [◀]. Als u het volgende beeld wilt bekijken, drukt u op de knop [▶].

- Om dit scherm te openen (modus Beeld scrollen), houdt u de knoppen [◀][▶] ten minste een seconde lang ingedrukt. Druk in deze modus op de knoppen [◀][▶] om door beelden te bladeren.
- Druk op de knop [⊞] om terug te keren naar de enkelvoudige weergave.
- Druk in de modus Beeld scrollen op de knoppen [▲][▼] om door beelden te bladeren die per opnamedatum gegroepeerd zijn.

Vóór gebruik

Basishandleiding

Handleiding voor gevorderden

Basishandelingen van de camera

Auto-modus/Modus Hybride automatisch

Andere opnamestanden

P-modus

Afspeelmodus

Wi-Fi-functies

Menu Instellingen

Accessoires

Bijlage

Index





- Films zijn herkenbaar aan het pictogram [SET ▶]. Ga naar stap 3 als u films wilt afspelen.

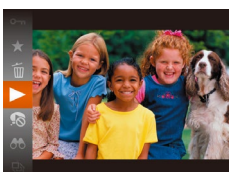

### 3 Speel films af.

- Druk op de knop [⏏], druk op de knoppen [▲][▼] om [▶] te selecteren en druk vervolgens nogmaals op de knop [⏏] om het afspelen te starten.



(1)

### 4 Pas het volume aan.

- Druk op de knoppen [▲][▼] om het volume aan te passen.
- Om het volume aan te passen wanneer de volumeaanduiding (1) niet langer wordt weergegeven, drukt u op de knoppen [▲][▼].

### 5 Onderbreek het afspelen.

- Druk op de knop [⏏] als u het afspelen wilt onderbreken of hervatten.
- Na de film verschijnt [SET ▶].



- Om vanuit de afspeelmodus naar de opnamemodus te gaan, drukt u de ontspanknop half in.
- Als u Beeld scrollen wilt uitschakelen, kiest u MENU (📖28) > tabblad [▶] > [Beeld scrollen] > [Uit].
- Als u de meest recente opname wilt weergeven wanneer de afspeelmodus geopend wordt, kiest u MENU (📖28) > tabblad [▶] > [Ga verder] > [Laatste f.].
- Om de weergegeven overgang tussen beelden te wijzigen, opent u MENU (📖28) en vervolgens kiest u het door u gewenste effect op het tabblad [▶] > [Overgang].

## Van weergavemodus wisselen

▶ Foto's ▶ Films

Druk op de knop [▼] om andere informatie weer te geven op het scherm of om de informatie te verbergen. Zie "Afspelen (uitgebreide informatieweergave)" (📖148) voor meer informatie over de weergegeven gegevens.

	Geen informatieweergave
	Beknpte informatieweergave
	Uitgebreide informatieweergave

Vóór gebruik

Basishandleiding

Handleiding voor gevorderden

Basishandleidingen van de camera

Auto-modus/Modus  
Hybride automatisch

Andere opnamestanden

P-modus

Afspeelmodus

Wi-Fi-functies

Menu Instellingen

Accessoires

Bijlage

Index



## Overbelichtingswaarschuwing (voor highlights van beelden)

► Foto's ► Films

In de uitgebreide informatieweergave (📖71) knippen de vervaagde highlights van het beeld op het scherm.

## Histogram

► Foto's ► Films

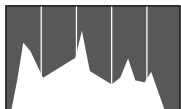

- De grafiek die verschijnt in de uitgebreide informatieweergave (📖71) is een histogram dat de distributie van de helderheid in het beeld toont. Op de horizontale as staat de helderheidsgraad en de verticale geeft aan welk gedeelte van het beeld zich op elk helderheidsniveau bevindt. Het histogram bekijken is een manier om de belichting te controleren.

## GPS-informatieweergave

► Foto's ► Films

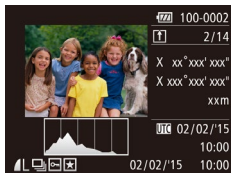

- Met een smartphone die via Wi-Fi is verbonden met de camera kunt u beelden op de camera geotaggen en informatie toevoegen, zoals breedtegraad, lengtegraad en hoogte (📖115). U kunt deze informatie controleren in de GPS-informatieweergave.
- Van boven naar onder worden breedtegraad, lengtegraad, hoogte en UTC (opnamedatum en -tijd) getoond.



- De GPS-informatieweergave is niet beschikbaar voor beelden waarvoor deze informatie ontbreekt.
- [---] wordt weergegeven in plaats van numerieke waarden voor items die niet beschikbaar zijn op uw smartphone of voor items die niet juist zijn vastgelegd.



- UTC: staat voor "Coordinated Universal Time" en komt vrijwel overeen met Greenwich Mean Time.

## Korte films bekijken die zijn gemaakt bij het nemen van foto's (digest-films)

► Foto's ► Films

U kunt een filmsynopsis bekijken met digest-films die automatisch zijn opgenomen in de modus [📷] (📖33) op een dag waarop u foto's hebt genomen.



### 1 Selecteer een beeld.

- Foto's die zijn opgenomen in de modus [📷] worden aangeduid met een [SET 📷]-pictogram.

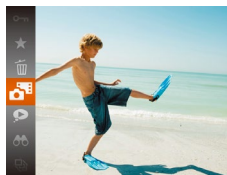

### 2 Speel de digest-film af.

- Druk op de knop [⏮] en selecteer [📷] in het menu (📖27).
- De digest-film die is gemaakt op de dag dat de foto's zijn gemaakt, wordt vanaf het begin afgespeeld.



- Na een kort moment wordt [SET 📷] niet meer weergegeven wanneer u de camera gebruikt met uitgeschakelde informatieweergave (📖71).

Vóór gebruik

Basishandleiding

Handleiding voor gevorderden

Basishandleidingen van de camera

Auto-modus/Modus  
Hybride automatisch

Andere opnamestanden

P-modus

Af speelmodus

Wi-Fi-functies

Menu Instellingen

Accessoires

Bijslage

Index





## Op datum weergeven

Digest-films kunnen op datum worden bekeken.



### 1 Selecteer een film.

- Druk op de knop [MENU], kies [Digest-films weerg./afsp.] op het tabblad [ ] en kies vervolgens een datum (28).

### 2 Speel de film af.

- Druk op de knop [ ] als u het afspelen wilt starten.

## Door beelden bladeren en beelden filteren

### Bladeren door beelden in een index

► Foto's ► Films

U kunt snel de beelden vinden die u zoekt door meerdere beelden in een index weer te geven.

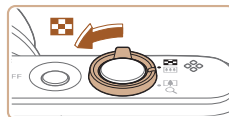

### 1 Geef beelden weer in een index.

- Verschuif de zoomknop naar [ ] als u beelden in een index wilt weergeven. Als u de zoomknop nogmaals verschuift, worden meer beelden weergegeven.
- Verschuif de zoomknop naar [Q] om minder beelden weer te geven. Het aantal beelden neemt elke keer af wanneer u de zoomknop verschuift.



### 2 Selecteer een beeld.

- Druk op de knoppen [▲][▼][◀][▶] om een beeld te selecteren.
- Er wordt een oranje kader rond het geselecteerde beeld weergegeven.
- Druk op de knop [ ] om het geselecteerde beeld in de enkelvoudige weergave te bekijken.

Vóór gebruik

Basishandleiding

Handleiding voor gevorderden

Basishandleidingen van de camera

Auto-modus/Modus  
Hybride automatisch

Andere opnamestanden

P-modus

Af speelmodus

Wi-Fi-functies

Menu Instellingen

Accessoires

Bijlage



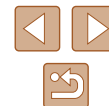

Index











## Beelden zoeken die voldoen aan opgegeven voorwaarden

► Foto's ► Films



Vind snel de gewenste beelden op een geheugenkaart vol beelden door de beeldweergave te filteren op de door u opgegeven voorwaarden. U kunt deze beelden ook allemaal tegelijk beveiligen (🔒 78) of verwijderen (🗑️ 80).

 Mensen	Hiermee worden beelden weergegeven met gedetecteerde gezichten.
 Opnamedatum	Geeft beelden weer die op een bepaalde datum zijn opgenomen.
 Favorieten	Geeft beelden weer die gemarkeerd zijn als favoriet (📖 84).
 Foto/film	Geeft foto's, films of films die zijn opgenomen in de modus  weer (📖 33).

### 1 Kies een zoekvoorwaarde.

- Druk op de knop , kies  in het menu en selecteer vervolgens een voorwaarde (📖 27).
- Wanneer u  of  hebt geselecteerd, kiest u de voorwaarde door op de knoppen  op het weergegeven scherm te drukken. Druk vervolgens op de knop .

### 2 Bekijk de gefilterde beelden.

- Beelden die voldoen aan uw voorwaarden, worden in gele kaders weergegeven. Druk op de knoppen  om alleen deze beelden te bekijken.
- Kies  in stap 1 om gefilterd afspelen te stoppen.



- Als op de camera voor bepaalde voorwaarden geen overeenkomende beelden zijn gevonden, zijn die voorwaarden niet beschikbaar.



- Druk op de knop  bij stap 2 om andere informatie weer te geven of te verbergen.
- Opties voor het bekijken van de gevonden beelden (stap 2) zijn "Bladeren door beelden in een index" (📖 73), "Beelden vergroten" (📖 76) en "Diavoorstellingen bekijken" (📖 76). U kunt alle gevonden beelden beveiligen, wissen of afdrukken of ze aan een fotoboek toevoegen door [Alle beelden zoekopdr. sel.] te selecteren in "Beelden beveiligen" (📖 78), "Alle beelden wissen" (📖 81), "Beelden toevoegen aan de printlijst (DPOF)" (📖 138) of "Beelden toevoegen aan een fotoboek" (📖 140).
- Als u beelden bewerkt en opslaat als nieuwe beelden (📖 85 – 📖 89) wordt een bericht weergegeven en worden de gevonden beelden niet meer weergegeven.

Vóór gebruik

Basishandleiding

Handleiding voor gevorderden

Basishandleidingen van de camera

Auto-modus/Modus  
Hybride automatisch

Andere opnamestanden

P-modus

Af speelmodus

Wi-Fi-functies

Menu Instellingen

Accessoires

Bijlage

Index



## Afzonderlijke beelden in een groep weergeven

► Foto's ► Films

Beelden die zijn opgenomen in de modus, [📷] of [📹] (📖48, 📖57), worden gegroepeerd en alleen het eerste beeld wordt weergegeven. U kunt de beelden echter ook afzonderlijk bekijken.



### 1 Kies een gegroepeerd beeld.

- Druk op de knoppen [◀][▶] om een beeld met de aanduiding [SET] [📷] te selecteren.



### 2 Selecteer [📷].

- Druk op de knop [📷] en selecteer [📷] in het menu (📖27).



### 3 Geef de beelden in de groep afzonderlijk weer.

- Als u op de knoppen [◀][▶] drukt, worden alleen de beelden in de groep weergegeven.
- Om gegroepeerd afspelen te stoppen, drukt u op de knop [📷], kiest u [📷] in het menu en drukt u nogmaals op de knop [📷] (📖27).



- Bij afspelen in een groep (stap 3) kunt u de functies van het functiemenu gebruiken door op de knop [📷] te drukken. U kunt ook snel door beelden bladeren "Bladeren door beelden in een index" (📖73) en deze vergroten "Beelden vergroten" (📖76). Door [Alle beelden groeperen] te selecteren voor "Beelden beveiligen" (📖78), "Alle beelden wissen" (📖81), "Beelden toevoegen aan de printlijst (DPOF)" (📖138) of "Beelden toevoegen aan een fotoboek" (📖140), kunnen alle beelden in de groep in één keer worden bewerkt.
- Als u de groepering voor beelden wilt opheffen zodat ze worden weergegeven als losse foto's, kiest u MENU (📖28) > tabblad [📷] > [Beelden groep.] > [Uit] (📖28). Het groeperen van gegroepeerde beelden kan echter tijdens het afspelen van afzonderlijke beelden niet worden opgeheven.
- In de modus [📷] wordt de gelijktijdige weergave na stap 2 bij "Genieten van diverse beelden van elke opname (Creatieve opname)" (📖48) alleen weergegeven direct nadat u een opname maakt.

Vóór gebruik

Basishandleiding

Handleiding voor gevorderden

Basishandleidingen van de camera

Auto-modus/Modus  
Hybride automatisch

Andere opnamestanden

P-modus

Af speelmodus

Wi-Fi-functies

Menu Instellingen

Accessoires

Bijlage

Index



## Opties voor het weergeven van foto's

### Beelden vergroten

► Foto's ► Films

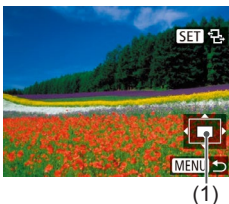
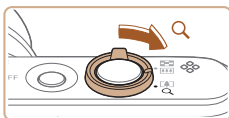

#### 1 Vergroot een beeld.

- Verschuif de zoomknop naar [Q] als u wilt inzoomen op het beeld en het beeld wilt vergroten. [SET] wordt weergegeven. Als u de zoomknop vasthoudt, wordt er verder ingezoomd tot een factor van 10x.
- Voor de duidelijkheid wordt het weergegeven gebied (1) bij benadering getoond.
- Verschuif de zoomknop naar [MENU] om uit te zoomen. Als u de zoomknop vasthoudt, keert u terug naar de enkelvoudige weergave.

#### 2 Verschuif de weergavelocatie en schakel indien nodig tussen beelden.

- Als u de weergavepositie wilt verschuiven, drukt u op de knoppen [▲][▼][◀][▶].
- Wanneer [SET] op het scherm wordt weergegeven, kunt u naar [SET] gaan door op de knop [OK] te drukken. Druk tijdens het in- of uitzoomen op de knoppen [◀][▶] om van beeld te wisselen. Druk nogmaals op de knop [OK] om terug te keren naar de oorspronkelijke instelling.



- U kunt direct van de vergrote weergave naar de enkelvoudige weergave gaan door op de knop [MENU] te drukken.

## Diavoorstellingen bekijken

► Foto's ► Films

Beelden die zijn opgeslagen op een geheugenkaart, kunt u als volgt automatisch afspelen. Elk beeld wordt ongeveer 3 seconden weergegeven.



- Druk op de knop [OK] en kies [OK] in het menu. Kies vervolgens de gewenste optie [27].
- De diavoorstelling begint nadat [Laden van beeld] enkele seconden wordt weergegeven.
- Druk op de knop [MENU] om de diavoorstelling te beëindigen.



- De spaarstandfuncties van de camera [26] werken niet tijdens diavoorstellingen.



- Druk op de knop [OK] als u het afspelen van diavoorstellingen wilt onderbreken of hervatten.
- U kunt naar andere beelden gaan tijdens het afspelen als u op de knoppen [◀][▶] drukt. Houd voor vooruitspoelen of achteruitspoelen de knoppen [◀][▶] ingedrukt.
- Bij gefilterde weergave [74] worden alleen beelden afgespeeld die overeenkomen met de zoekvoorwaarden.

Vóór gebruik

Basishandleiding

Handleiding voor gevorderden

Basishandleidingen van de camera

Auto-modus/Modus  
Hybride automatisch

Andere opnamestanden

P-modus

Af speelmodus

Wi-Fi-functies

Menu Instellingen

Accessoires

Bijlage

Index



## Instellingen voor diavoorstellingen wijzigen

U kunt instellen dat de diavoorstelling wordt herhaald of u kunt overgaan tussen beelden en de weergaveduur van elk beeld wijzigen.

### 1 Open het instellingenscherf.

- Druk op de knop **[MENU]** en kies vervolgens [Diavoorstelling] op het tabblad **[▶]** (📖 28).



### 2 Configureer de instelling.

- Kies het menu-item dat u wilt configureren en kies de gewenste optie (📖 28).
- Selecteer [Start] en druk op de knop **[⏪]** als u de diavoorstelling volgens uw instellingen wilt starten.
- Druk op de knop **[MENU]** om terug te gaan naar het menuscherm.



- U kunt [Speeltijd] niet wijzigen als [Bubbel] is geselecteerd bij [Effect].

## Vergelijkbare beelden automatisch afspelen (Smart Shuffle)

▶ Foto's ▶ Films

Op basis van het huidige beeld biedt de camera vier beelden aan die u wellicht wilt bekijken. Nadat u een van deze beelden hebt geselecteerd, worden op de camera opnieuw vier beelden weergegeven, zodat u beelden in een onverwachte volgorde kunt afspelen. Probeer deze functie eens als u veel opnamen hebt gemaakt, in verschillende omgevingen.

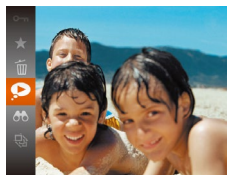

### 1 Selecteer Smart Shuffle.

- Druk op de knop **[⏪]** en selecteer **[▶]** in het menu (📖 27).
- Vier beelden worden weergegeven als mogelijke optie.



### 2 Selecteer een beeld.

- Druk op de knoppen **[▲]****[▼]****[◀]****[▶]** om het beeld te selecteren dat u wilt weergeven.
- Het geselecteerde beeld wordt in het midden weergegeven, omgeven door de volgende vier mogelijke beelden.
- Als u op de knop **[⏪]** drukt, verschijnt het middelste beeld op volledige grootte. Druk nogmaals op de knop **[⏪]** om terug te keren naar de oorspronkelijke weergave.
- Druk op de knop **[MENU]** om terug te keren naar de enkelvoudige weergave.



- Smart Shuffle is niet beschikbaar in de volgende situaties:
  - Als er minder dan 50 beelden met deze camera zijn gemaakt
  - Als op dit moment een niet-ondersteund beeld wordt weergegeven
  - Beelden worden weergegeven in gefilterde weergave (📖 74)
  - Tijdens groep afspelen (📖 75)

Vóór gebruik

Basishandleiding

Handleiding voor gevorderden

Basishandelingen van de camera

Auto-modus/Modus  
Hybride automatisch

Andere opnamestanden

P-modus

Af speelmodus

Wi-Fi-functies

Menu Instellingen

Accessoires

Bijlage

Index

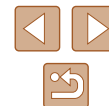

## Beelden beveiligen

► Foto's ► Films

Beveilig belangrijke beelden, zodat ze niet per ongeluk kunnen worden gewist (80).



- Druk op de knop [🔑] en selecteer [🔑] in het menu (27). [Beveiligd] wordt weergegeven.
- Als u de beveiliging wilt annuleren, herhaalt u deze procedure en selecteert u [🔑] nogmaals. Druk vervolgens op de knop [🔑].



- Beveiligde beelden op een geheugenkaart worden gewist als u de kaart formateert (122, 123).



- Beveiligde beelden kunnen niet worden gewist met de wisfunctie van de camera. Als u het ze wel op die manier wilt wissen, moet u eerst de beveiliging opheffen.

## Via het menu



### 1 Open het instellingenscherf.

- Druk op de knop [MENU] en selecteer [Beveilig] op het tabblad [📷] (28).

### 2 Selecteer een selectiemethode.

- Kies een menu-item en de gewenste optie (28).
- Druk op de knop [MENU] om terug te gaan naar het menuscherm.

Vóór gebruik

Basishandleiding

Handleiding voor gevorderden

Basishandelingen van de camera

Auto-modus/Modus  
Hybride automatisch

Andere opnamestanden

P-modus

Af speelmodus

Wi-Fi-functies

Menu Instellingen

Accessoires

Bijlage

Index



## Afzonderlijke beelden selecteren

### 1 Selecteer [Selectie].

- Volg stap 2 bij “Via het menu” (📖78), kies [Selectie] en druk op de knop [⏏].



### 2 Selecteer een beeld.

- Druk op de knoppen [◀][▶] om een beeld te kiezen en druk vervolgens op de knop [⏏]. [⏏] wordt weergegeven.
- Druk nogmaals op de knop [⏏] als u de beveiliging wilt opheffen. [⏏] wordt niet meer weergegeven.
- Herhaal deze procedure om andere beelden op te geven.

### 3 Beveilig het beeld.

- Druk op de knop [MENU]. Er verschijnt een bevestigingsbericht op het scherm.
- Druk op de knoppen [◀][▶] om [OK] te kiezen en druk vervolgens op de knop [⏏].



- Als u overschakelt naar de opnamemodus of de camera uitschakelt voordat u de instellingsprocedure in stap 3 hebt voltooid, worden de beelden niet beveiligd.

## Een reeks selecteren

### 1 Selecteer [Select. reeks].

- Volg stap 2 bij “Via het menu” (📖78), kies [Select. reeks] en druk op de knop [⏏].



### 2 Selecteer het eerste beeld.

- Druk op de knop [⏏].



- Druk op de knoppen [◀][▶] om een beeld te kiezen en druk vervolgens op de knop [⏏].

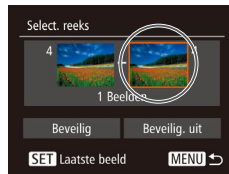

### 3 Selecteer het laatste beeld.

- Druk op de knop [▶] om [Laatste beeld] te selecteren en druk op de knop [⏏].



- Druk op de knoppen [◀][▶] om een beeld te kiezen en druk vervolgens op de knop [⏏].
- Beelden vóór het eerste beeld kunt u niet als het laatste beeld selecteren.

Vóór gebruik

Basishandleiding

Handleiding voor gevorderden

Basishandelingen van de camera

Auto-modus/Modus Hybride automatisch

Andere opnamestanden

P-modus

Afspelmodus

Wi-Fi-functies

Menu Instellingen

Accessoires

Bijlage

Index



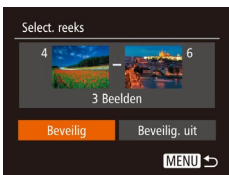

#### 4 Beveilig de beelden.

- Druk op de knop [▼] om [Beveilig] te kiezen en druk op de knop [OK].



- Selecteer [Beveilig. uit] in stap 4 als u de beveiliging wilt opheffen voor groepen beelden.

### Alle beelden in één keer beveiligen

#### 1 Selecteer [Alle beelden beveiligen].

- Volg stap 2 bij "Via het menu" (p. 78), kies [Alle beelden beveiligen] en druk op de knop [OK].



#### 2 Beveilig de beelden.

- Druk op de knoppen [◀][▶] om [OK] te kiezen en druk vervolgens op de knop [OK].

### Alle beveiligingen in één keer opheffen

U kunt de beveiliging van alle beelden tegelijk opheffen. Om de beveiliging op te heffen, selecteert u [Beveiliging alle beelden oph.] bij stap 1 van "Alle beelden in één keer beveiligen". Voer vervolgens stap 2 uit.

## Beelden wissen

► Foto's ► Films

U kunt beelden die u niet meer nodig hebt één voor één selecteren en wissen. Wees voorzichtig bij het wissen van beelden, want ze kunnen niet worden hersteld. Beveiligde beelden (p. 78) kunnen echter niet worden gewist.

#### 1 Selecteer het beeld dat u wilt wissen.

- Druk op de knoppen [◀][▶] om een beeld te selecteren.



#### 2 Wis het beeld.

- Druk op de knop [OK] en selecteer [Wissen] in het menu (p. 27).
- Als [Wissen ?] verschijnt, drukt u op de knoppen [◀][▶] om [Wissen] te selecteren. Druk daarna op de knop [OK].
- Het huidige beeld wordt nu gewist.
- Als u het wissen wilt annuleren, drukt u op de knoppen [◀][▶] om [Annuleer] te kiezen. Druk vervolgens op de knop [OK].

Vóór gebruik

Basishandleiding

Handleiding voor gevorderden

Basishandelingen van de camera

Auto-modus/Modus Hybride automatisch

Andere opnamestanden

P-modus

Afspeelmodus

Wi-Fi-functies

Menu Instellingen

Accessoires

Bijlage

Index

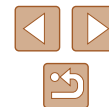



## Alle beelden wissen

U kunt meerdere beelden selecteren om in één keer te wissen. Wees voorzichtig bij het wissen van beelden, want ze kunnen niet worden hersteld. Beveiligde beelden (📖78) kunnen echter niet worden gewist.

### Een selectiemethode selecteren

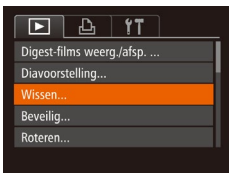

#### 1 Open het instellingenscherf.

- Druk op de knop [MENU] en selecteer [Wissen] op het tabblad [📺] (📖28).



#### 2 Selecteer een selectiemethode.

- Kies een menu-item en de gewenste optie (📖28).
- Druk op de knop [MENU] om terug te gaan naar het menuscherf.

## Afzonderlijke beelden selecteren



#### 1 Selecteer [Selectie].

- Volg stap 2 bij "Een selectiemethode selecteren" (📖81) om [Selectie] te selecteren en druk op de knop [📺].

#### 2 Selecteer een beeld.

- Nadat u een beeld hebt gekozen in stap 2 in "Afzonderlijke beelden selecteren" (📖79), wordt [✓] weergegeven.
- Druk nogmaals op de knop [📺] om de markering van het beeld op te heffen. [✓] wordt niet meer weergegeven.
- Herhaal deze procedure om andere beelden op te geven.

#### 3 Wis het beeld.

- Druk op de knop [MENU]. Er verschijnt een bevestigingsbericht op het scherm.
- Druk op de knoppen [◀][▶] om [OK] te kiezen en druk vervolgens op de knop [📺].



Vóór gebruik

Basishandleiding

Handleiding voor gevorderden

Basishandleidingen van de camera

Auto-modus/Modus  
Hybride automatisch

Andere opnamestanden

P-modus

Afspeelmodus

Wi-Fi-functies

Menu Instellingen

Accessoires

Bijlage

Index

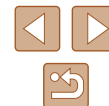

## Een reeks selecteren

### 1 Selecteer [Select. reeks].

- Volg stap 2 bij “Een selectiemethode selecteren” (81) om [Select. reeks] te selecteren en druk op de knop [OK].

### 2 Selecteer de beelden.

- Voer de stappen 2–3 in “Een reeks selecteren” (79) uit om beelden op te geven.

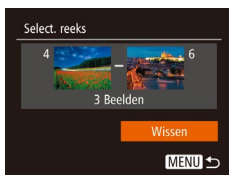

### 3 Wis de beelden.

- Druk op de knop [▼] om [Wissen] te kiezen en druk vervolgens op de knop [OK].

## Alle beelden in één keer opgeven

### 1 Selecteer [Sel. alle beelden].

- Voer stap 2 uit bij “Een selectiemethode selecteren” (81), kies [Sel. alle beelden] en druk op de knop [OK].

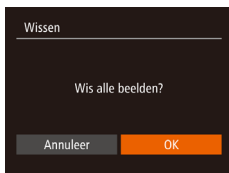

### 2 Wis de beelden.

- Druk op de knoppen [◀][▶] om [OK] te kiezen en druk vervolgens op de knop [OK].

## Beelden roteren

► Foto's ► Films

Wijzig de stand van beelden en sla ze als volgt op.

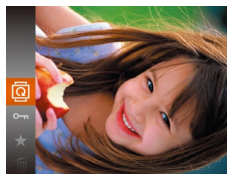

### 1 Selecteer [R].

- Druk op de knop [R] en selecteer [R] in het menu (27).



### 2 Draai het beeld.

- Druk op de knop [◀] of [▶], afhankelijk van de gewenste richting. Het beeld wordt telkens als u op de knop drukt 90° geroteerd. Druk op de knop [OK] om de instelling te voltooien.

Vóór gebruik

Basishandleiding

Handleiding voor gevorderden

Basishandleidingen van de camera

Auto-modus/Modus Hybride automatisch

Andere opnamestanden

P-modus

Afspeelmodus

Wi-Fi-functies

Menu Instellingen

Accessoires

Bijlage

Index



## Via het menu



### 1 Selecteer [Roteren].

- Druk op de knop [MENU] en kies [Roteren] op het tabblad [▶] (828).



### 2 Draai het beeld.

- Druk op de knoppen [◀][▶] om een beeld te selecteren.
- Het beeld wordt telkens als u op de knop [90°] drukt 90° gedraaid.
- Druk op de knop [MENU] om terug te gaan naar het menuscherm.



- Rotatie is niet mogelijk als [Autom. draaien] is ingesteld op [Uit] (83).

## Automatisch draaien uitschakelen

Voer deze stappen uit om automatisch draaien van beelden uit te schakelen. Bij automatisch draaien worden beelden gedraaid, afhankelijk van de huidige oriëntatie van de camera.



- Druk op de knop [MENU] om [Autom. draaien] te selecteren op het tabblad [▶]. Selecteer vervolgens [Uit] (828).



- Beelden kunnen niet worden geroteerd (82) als u [Autom. draaien] instelt op [Uit]. Daarnaast worden reeds gerooteerde beelden ook in hun oorspronkelijke richting weergegeven.
- In de modus Smart Shuffle (77) worden beelden die verticaal zijn gemaakt verticaal weergegeven, zelfs als [Autom. draaien] is ingesteld op [Uit], en verschijnen gedraaide beelden in de gedraaide stand.

Vóór gebruik

Basishandleiding

Handleiding voor gevorderden

Basishandleidingen van de camera

Auto-modus/Modus  
Hybride automatisch

Andere opnamestanden

P-modus

Afspelmodus

Wi-Fi-functies

Menu Instellingen

Accessoires

Bijlage

Index

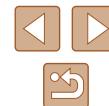

## Beelden markeren als favoriet

► Foto's ► Films

U kunt beelden organiseren door deze als favorieten te markeren. Als u een categorie kiest in gefilterd afspelen kunt u de volgende handelingen beperken tot die beelden.

- “Bekijken” (📖70), “Diavoorstellingen bekijken” (📖76), “Beelden beveiligen” (📖78), “Beelden wissen” (📖80), “Beelden toevoegen aan de printlijst (DPOF)” (📖138), “Beelden toevoegen aan een fotoboek” (📖140)



- Druk op de knop [📖] en selecteer [★] in het menu (📖27).
- [Gemarkeerd als favoriet] wordt weergegeven.
- Als u de beveiliging wilt annuleren, herhaalt u deze procedure en selecteert u [★] nogmaals. Druk vervolgens op de knop [📖].

## Via het menu



### 1 Selecteer [Favorieten].

- Druk op de knop [MENU] en kies [Favorieten] op het tabblad [📖] (📖28).



### 2 Selecteer een beeld.

- Druk op de knoppen [◀][▶] om een beeld te kiezen en druk vervolgens op de knop [📖]. [★] wordt weergegeven.
- Druk nogmaals op de knop [📖] als u de beveiliging wilt opheffen. [★] wordt niet meer weergegeven.
- Herhaal deze procedure als u meerdere beelden wilt selecteren.

### 3 Configureer de instelling.

- Druk op de knop [MENU]. Er verschijnt een bevestigingsbericht op het scherm.
- Druk op de knoppen [◀][▶] om [OK] te kiezen en druk vervolgens op de knop [📖].



- Als u overschakelt naar de opnamemodus of de camera uitschakelt voordat u de instellingsprocedure in stap 3 hebt voltooid, worden de beelden niet gemarkeerd als favoriet.



- Als u Windows 8 of Windows 7 gebruikt en favoriete beelden overdraagt naar de computer, wordt aan deze beelden een waardering van drie sterren (★★★☆☆) toegewezen. (Geldt niet voor films.)

Vóór gebruik

Basishandleiding

Handleiding voor gevorderden

Basishandelingen van de camera

Auto-modus/Modus  
Hybride automatisch

Andere opnamestanden

P-modus

Af speelmodus

Wi-Fi-functies

Menu Instellingen

Accessoires

Bijlage

Index



## Foto's bewerken



- Beeldbewerking (85 – 87) is alleen mogelijk als er op de geheugenkaart voldoende vrije ruimte is.

## Het formaat van beelden wijzigen

► Foto's ► Films

Bewaar een kopie van beelden met een lager aantal opnamepixels.

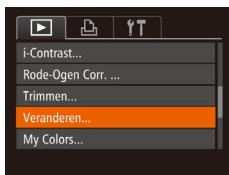

### 1 Selecteer [Veranderen].

- Druk op de knop [MENU] en kies [Veranderen] op het tabblad [ ] (28).

### 2 Selecteer een beeld.

- Druk op de knoppen [ ][ ] om een beeld te kiezen en druk vervolgens op de knop [ ].

### 3 Selecteer een beeldformaat.

- Druk op de knoppen [ ][ ] om het formaat te kiezen en druk vervolgens op de knop [ ].
- [Nieuw beeld opslaan?] wordt weergegeven.



### 4 Sla het nieuwe beeld op.

- Druk op de knoppen [ ][ ] om [OK] te kiezen en druk vervolgens op de knop [ ].
- Het beeld wordt nu opgeslagen als een nieuw bestand.



### 5 Bekijk het nieuwe beeld.

- Druk op de knop [MENU]. [Nieuw beeld weergeven?] wordt weergegeven.
- Druk op de knoppen [ ][ ] om [Ja] te kiezen en druk daarna op de knop [ ].
- Het opgeslagen beeld wordt nu weergegeven.



- Beelden die zijn vastgelegd met een opnamepixelinstelling van [S] (42) kunnen niet worden bewerkt.



- Beelden kunnen niet worden voorzien van een hoger aantal opnamepixels.

## Trimmen

► Foto's ► Films

U kunt een gedeelte van een beeld opgeven om als afzonderlijk afbeeldingsbestand op te slaan.

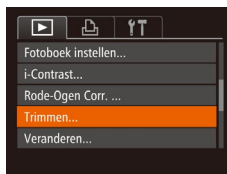

### 1 Selecteer [Trimmen].

- Druk op de knop [MENU] en selecteer vervolgens [Trimmen] op het tabblad [ ] (28).

Vóór gebruik

Basishandleiding

Handleiding voor gevorderden

Basishandleidingen van de camera

Auto-modus/Modus  
Hybride automatisch

Andere opnamestanden

P-modus

Af speelmodus

Wi-Fi-functies

Menu Instellingen

Accessoires

Bijlage

Index



## 2 Selecteer een beeld.

- Druk op de knoppen [◀][▶] om een beeld te kiezen en druk vervolgens op de knop [MENU].



## 3 Pas het bijsnijgebied aan.

- Er verschijnt een kader rond het gedeelte van het beeld dat u wilt bijsnijden (1).
- Het oorspronkelijke beeld wordt linksboven in het scherm weergegeven en een voorbeeld van het bijsgesneden beeld (2) wordt rechtsonder weergegeven. U kunt ook het aantal opnamepixels na bijsnijden (3) zien.
- Om de grootte van het kader te wijzigen, beweegt u de zoomknop.
- Als u het kader wilt verplaatsen, drukt u op de knoppen [▲][▼][◀][▶].
- Als u de richting van het kader wilt wijzigen, drukt u op de knop [⊞].
- Druk op de knop [MENU].

## 4 Sla het beeld op als een nieuw beeld en bekijk dit.

- Voer de stappen 4–5 in “Het formaat van beelden wijzigen” (85) uit.



- Beelden die zijn vastgelegd met een opnamepixelinstelling van [S] (42) of waarvan het formaat gewijzigd is in [S] (85) kunnen niet worden bewerkt.



- Beelden waarvoor bijsnijden wordt ondersteund, behouden dezelfde verhouding na het bijsnijden.
- Bijsgesneden beelden hebben een lager aantal opnamepixels dan niet-bijsgesneden beelden.

## De kleurtoon van een beeld wijzigen (My Colors)

► Foto's ► Films

U kunt de kleuren van een beeld wijzigen en het gewijzigde beeld opslaan als een apart bestand. Zie “De kleurtoon van een beeld wijzigen (My Colors)” (61) voor meer informatie over elke optie.

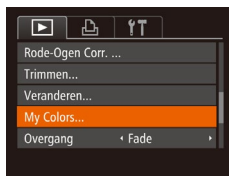

## 1 Selecteer [My Colors].

- Druk op de knop [MENU] en selecteer [My Colors] op het tabblad [▶]. (28).

## 2 Selecteer een beeld.

- Druk op de knoppen [◀][▶] om een beeld te kiezen en druk vervolgens op de knop [MENU].

## 3 Selecteer een optie.

- Druk op de knoppen [◀][▶] om een optie te selecteren en druk daarna op de knop [MENU].



## 4 Sla het beeld op als een nieuw beeld en bekijk dit.

- Voer de stappen 4–5 in “Het formaat van beelden wijzigen” (85) uit.



- Als u beelden meerdere keren op deze manier bewerkt, neemt de kwaliteit geleidelijk af en krijgt u mogelijk niet de gewenste kleur.



- De kleur van de beelden die u met deze functie hebt bewerkt, kan licht afwijken van die van de beelden die zijn opgenomen met de functie My Colors (61).

Vóór gebruik

Basishandleiding

Handleiding voor gevorderden

Basishandelingen van de camera

Auto-modus/Modus  
Hybride automatisch

Andere opnamestanden

P-modus

Af speelmodus

Wi-Fi-functies

Menu Instellingen

Accessoires

Bijlage

Index



## De helderheid van het beeld corrigeren (i-Contrast)

► Foto's ► Films

Extreem heldere of donkere gebieden (zoals gezichten of achtergronden) kunnen worden gedetecteerd en automatisch worden aangepast aan de optimale helderheid. Als het gehele beeld niet genoeg contrast heeft, kan dat voor het maken van opnamen ook automatisch worden gecorrigeerd, zodat onderwerpen beter opvallen. Kies uit vier correctieniveaus, en sla het beeld vervolgens op als een apart bestand.

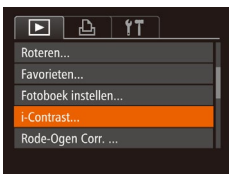

### 1 Selecteer [i-Contrast].

- Druk op de knop [MENU] en kies [i-Contrast] op het tabblad [▶] (📖28).

### 2 Selecteer een beeld.

- Druk op de knoppen [◀][▶] om een beeld te kiezen en druk vervolgens op de knop [Ⓜ].

### 3 Selecteer een optie.

- Druk op de knoppen [◀][▶] om een optie te selecteren en druk daarna op de knop [Ⓜ].

### 4 Sla het beeld op als een nieuw beeld en bekijk dit.

- Voer de stappen 4–5 in “Het formaat van beelden wijzigen” (📖85) uit.



- Bij sommige beelden kan de correctie onnauwkeurig zijn of kan korrelige beelden veroorzaken.
- Beelden zien er wellicht korrelig uit nadat u ze herhaaldelijk hebt bewerkt met behulp van deze functie.



- Als met [Automatisch] niet de verwachte resultaten kunnen worden bereikt, probeert u de beelden te corrigeren met [Laag], [Middel] of [Hoog].

## Rode ogen corrigeren

► Foto's ► Films

Hiermee corrigeert u automatisch beelden met rode ogen. U kunt het gecorrigeerde beeld opslaan als een afzonderlijk bestand.



### 1 Selecteer [Rode-Ogen Corr.].

- Druk op de knop [MENU] en selecteer [Rode-Ogen Corr.] op het tabblad [▶] (📖28).

### 2 Selecteer een beeld.

- Druk op de knoppen [◀][▶] om een beeld te selecteren.

### 3 Corrigeer het beeld.

- Druk op de knop [Ⓜ].
- Het gebied met rode ogen dat door de camera wordt gedetecteerd, wordt nu gecorrigeerd en er worden kaders weergegeven om de gecorrigeerde gedeelten op het beeld.
- Vergroot of verklein de beelden naar wens. Volg de stappen in “Beelden vergroten” (📖76).

Vóór gebruik

Basishandleiding

Handleiding voor gevorderden

Basishandelingen van de camera

Auto-modus/Modus  
Hybride automatisch

Andere opnamestanden

P-modus

Af speelmodus

Wi-Fi-functies

Menu Instellingen

Accessoires

Bijlage

Index



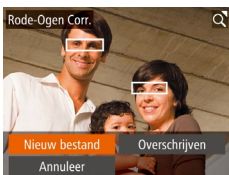

#### 4 Sla het beeld op als een nieuw beeld en bekijk dit.

- Druk op de knoppen [▲][▼][◀][▶] om [Nieuw bestand] te selecteren en druk vervolgens op de knop [⊕].
- Het beeld wordt nu opgeslagen als een nieuw bestand.
- Voer stap 5 in “Het formaat van beelden wijzigen” (85) uit.



- Sommige beelden worden mogelijk niet juist gecorrigeerd.
- Als u bij stap 4 [Overschrijven] selecteert, wordt het oorspronkelijke beeld overschreven door het gecorrigeerde beeld. Het oorspronkelijke beeld wordt dan gewist.
- Beveiligde beelden kunnen niet worden overschreven.

## Films bewerken

► Foto's ► Films

U kunt onnodige delen aan het begin en einde van films verwijderen.

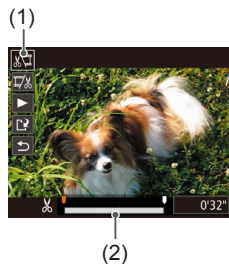
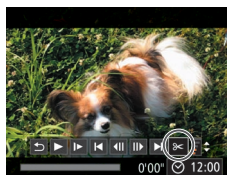

### 1 Selecteer [⊗].

- Volg stap 1–5 bij “Bekijken” (70), kies [⊗] en druk op de knop [⊕].
- Het filmbewerkingspaneel en de bewerkingsbalk worden nu weergegeven.

### 2 Geef aan welke delen u eruit wilt knippen.

- (1) is het filmbewerkingspaneel en (2) is de bewerkingsbalk.
- Druk op de knoppen [▲][▼] en selecteer [⊗] of [⊗].
- Als u de delen wilt weergeven die u kunt afsnijden (aangegeven met [⊗] op het scherm), drukt u op de knoppen [◀][▶] om [⊗] te verschuiven. Snijd het begin van de film af (vanaf [⊗]) door [⊗] te selecteren en snijd het einde van de film af met behulp van [⊗].
- Als u [⊗] verplaatst naar een andere markering dan [⊗], wordt bij [⊗] alleen het gedeelte voor het dichtstbijzijnde [⊗] aan de linkerzijde afgesneden en wordt bij [⊗] alleen het gedeelte na het dichtstbijzijnde [⊗] aan de rechterzijde afgesneden.

Vóór gebruik

Basishandleiding

Handleiding voor gevorderden

Basishandelingen van de camera

Auto-modus/Modus Hybride automatisch

Andere opnamestanden

P-modus

Af speelmodus

Wi-Fi-functies

Menu Instellingen

Accessoires

Bijlage

Index

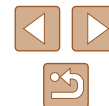



### 3 Bekijk de bewerkte film.

- Druk op de knoppen [▲][▼] om [▶] te selecteren en druk vervolgens op de knop [⏻]. De bewerkte film wordt nu afgespeeld.
- Herhaal stap 2 als u de film nog een keer wilt bewerken.
- Als u de bewerking wilt annuleren, drukt u op de knoppen [▲][▼] en selecteert u [↶]. Druk op de knop [⏻], druk op de knoppen [◀][▶] om [OK] te selecteren en druk vervolgens nogmaals op de knop [⏻].

### 4 Sla de bewerkte film op.

- Druk op de knoppen [▲][▼] om [⏻] te selecteren en druk vervolgens op de knop [⏻].
- Druk op de knoppen [▲][▼][◀][▶] om [Nieuw bestand] te selecteren en druk vervolgens op de knop [⏻].
- De film wordt nu opgeslagen als een nieuw bestand.

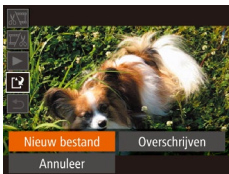

- Als u bij stap 4 [Overschrijven] selecteert, wordt de oorspronkelijke film overschreven door de ingekorte film. De oorspronkelijke film wordt dan gewist.
- Als er op de geheugenkaart onvoldoende vrije ruimte is, is alleen [Overschrijven] beschikbaar.
- Als de batterij halverwege het opslaan leeg raakt worden films mogelijk niet opgeslagen.
- Gebruik tijdens het bewerken van films een volledig opgeladen batterij of een voedingsadapterset (afzonderlijk verkrijgbaar, 127).

## Digest-films bewerken

► Foto's ► Films

Afzonderlijke hoofdstukken (clips) (133) die zijn opgenomen in de modus [📷] kunnen eventueel worden gewist. Wees voorzichtig bij het wissen van clips, want ze kunnen niet worden hersteld.

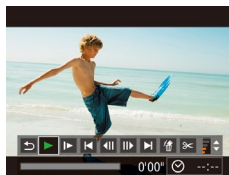

### 1 Selecteer de clip die u wilt wissen.

- Voer de stappen 1–2 uit bij “Korte films bekijken die zijn gemaakt bij het nemen van foto's (digest-films)” (172) om een film af te spelen die is gemaakt in de modus [📷] en druk vervolgens op de knop [⏻] om het filmbedieningspaneel te openen.
- Druk op de knoppen [◀][▶] om [◀] of [▶] te selecteren en druk vervolgens op de knop [⏻].

### 2 Selecteer [🗑️].

- Druk op de knoppen [◀][▶] om [🗑️] te selecteren en druk vervolgens op de knop [⏻].
- De geselecteerde clip wordt meerdere malen afgespeeld.

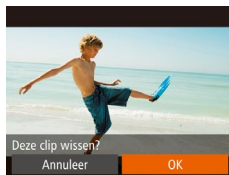

### 3 Bevestig het wissen.

- Druk op de knoppen [◀][▶] om [OK] te kiezen en druk vervolgens op de knop [⏻].
- De clip wordt gewist en de korte film wordt overschreven.



- [🗑️] wordt niet weergegeven als u een hoofdstuk selecteert wanneer de camera is aangesloten op een printer.

Vóór gebruik

Basishandleiding

Handleiding voor gevorderden

Basishandelingen van de camera

Auto-modus/Modus Hybride automatisch

Andere opnamestanden

P-modus

Af speelmodus

Wi-Fi-functies

Menu Instellingen

Accessoires

Bijlage

Index



## Wi-Fi-functies

U kunt beelden draadloos vanaf de camera naar tal van compatibele apparaten verzenden en de camera gebruiken met webservices



- Voordat u Wi-Fi gebruikt, leest u eerst "Voorzorgsmaatregelen Wi-Fi (draadloos LAN)" (p. 162).

## Beschikbare Wi-Fi-functies

U kunt beelden versturen en ontvangen of de camera op afstand bedienen door de camera via Wi-Fi aan te sluiten op deze apparaten en diensten.

- **Smartphones en tablets**  
Verzend beelden naar smartphones en tabletcomputers met Wi-Fi-functionaliteit. Met een smartphone of tablet kunt u ook op afstand opnamen maken of uw opnamen geotaggen.  
Voor het gemak worden in deze handleiding smartphones, tablets en andere compatibele apparaten gezamenlijk aangeduid met de term "smartphones".
- **Computer**  
Gebruik software om beelden van de camera op te slaan op een computer die via Wi-Fi verbonden is.
- **Webservices**  
Voeg uw accountgegevens toe aan de camera voor de online fotografieservice CANON iMAGE GATEWAY of voor andere webservices om camerabeelden naar deze webservices te versturen. Niet-verzonden beelden op de camera kunnen ook naar een computer of webservice worden verzonden via CANON iMAGE GATEWAY.
- **Printers**  
U kunt beelden draadloos verzenden naar een PictBridge-compatibele printer (die DPS over IP ondersteunt) om ze af te drukken.
- **Andere camera**  
Verzend beelden draadloos tussen Wi-Fi-compatibele Canon-camera's.

Vóór gebruik

Basishandleiding

Handleiding voor gevorderden

Basishandleidingen van de camera

Auto-modus/Modus  
Hybride automatisch

Andere opnamestanden

P-modus

Af speelmodus

Wi-Fi-functies

Menu Instellingen

Accessoires

Bijlage

Index



## Beelden naar een smartphone verzenden

Er zijn meerdere manieren om de camera met een smartphone te verbinden en beelden te versturen.

- **Verbinding maken via NFC** (📖91)  
Houd gewoon een Android-smartphone die NFC ondersteunt (besturingssysteem versie 4.0 of hoger) tegen de camera om de apparaten met elkaar te verbinden.
- **Verbinding maken met een apparaat dat is toegewezen aan de knop** (📖94)  
Druk gewoon op de knop (📖) om de apparaten met elkaar te verbinden. Zo wordt beelden naar een smartphone verzenden eenvoudiger (📖94). Houd er rekening mee dat u slechts één smartphone kunt toewijzen aan de knop (📖).
- **Verbinding maken via het Wi-Fi-menu** (📖95)  
U kunt de camera aansluiten op een smartphone net zoals u dat zou doen met een computer of ander apparaat. Er kunnen meerdere smartphones worden toegevoegd.

Voordat u verbinding maakt met de camera, dient u eerst de speciale gratis app Camera Connect op de smartphone te installeren. Raadpleeg de website van Canon voor details over deze toepassing (ondersteunde smartphones en functies).



- Als u een Wi-Fi-compatibele Canon-camera hebt en u sluit de camera en een smartphone met elkaar aan via een Wi-Fi-verbinding, raden wij u aan uw smartphonetoepassing te wijzigen van CameraWindow in Camera Connect.

## Beelden verzenden naar een smartphone die NFC ondersteunt

Het gebruik van een Android-smartphone die NFC ondersteunt (besturingssysteem versie 4.0 of hoger) vereenvoudigt het installeren van Camera Connect en het verbinden van apparaten via NFC. Bediening zodra de apparaten via NFC zijn verbonden is afhankelijk van de cameramodus op het moment dat de apparaten elkaar aanraken.

- Wanneer de camera uit staat of in de opnamemodus staat wanneer de apparaten elkaar aanraken, kunt u beelden kiezen en verzenden op het scherm voor beeldselectie. Zodra de apparaten verbonden zijn, kunt u ook op afstand opnamen maken of uw opnamen geotaggen (📖115). Het is erg eenvoudig om opnieuw verbinding te maken met recente apparaten, die in een lijst in het Wi-Fi-menu worden weergegeven.
- Als de camera zich in de afspeelmodus bevindt wanneer de apparaten elkaar raken, wordt er een scherm weergegeven met een lijst van de beelden die worden verzonden, zodat u de gewenste beelden kunt selecteren en verzenden.

Volg de instructies in het volgende gedeelte voor een verbinding die via NFC tot stand wordt gebracht met een camera die uit staat of die in de opnamemodus staat.

### Verbinding maken via NFC wanneer de camera uit staat of in de opnamemodus staat

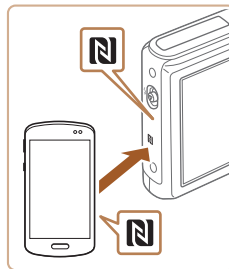

#### 1 Installeer Camera Connect.

- Activeer NFC op de smartphone en houd het N-teken (N) van de apparaten tegen elkaar. Google Play wordt vervolgens automatisch op de smartphone geopend. Zodra de downloadpagina van Camera Connect wordt weergegeven, downloadt en installeert u de app.

Vóór gebruik

Basishandleiding

Handleiding voor gevorderden

Basishandleidingen van de camera

Auto-modus/Modus  
Hybride automatisch

Andere opnamestanden

P-modus

Afspeelmodus

Wi-Fi-functies

Menu Instellingen

Accessoires

Bijlage

Index



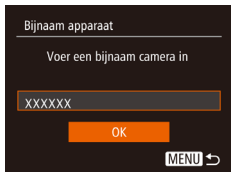

## 2 Breng de verbinding tot stand.

- Zorg dat de camera is uitgeschakeld of in de opnamemodus staat.
- Houd het N-teken (N) op de smartphone waarop Camera Connect geïnstalleerd is, tegen het N-teken van de camera.
- De camera gaat automatisch aan.
- Als [Bijnaam apparaat] verschijnt, drukt u op de knoppen [▲][▼] om [OK] te selecteren. Druk daarna op de knop [MENU].

- Camera Connect wordt geopend op de smartphone.
- De camera en de smartphone worden automatisch met elkaar verbonden.

## 3 Pas de privacyinstelling aan.

- Nadat dit scherm wordt weergegeven, drukt u op de knoppen [◀][▶] om [Ja] te selecteren. Vervolgens drukt u op de knop [MENU].
- U kunt de smartphone nu gebruiken om door beelden op de camera te bladeren, om beelden te importeren of te geotaggen, of om op afstand opnamen te maken.



## 4 Verzend een beeld.

- Druk op de knoppen [▲][▼][◀][▶] om [Select. en verz.] te selecteren en druk vervolgens op de knop [MENU].
- Druk op de knoppen [▲][▼] om [Selectie] te kiezen en druk op de knop [MENU].
- Druk op de knoppen [▲][▼][◀][▶] om een beeld te selecteren dat u wilt verzenden. Druk op de knoppen [MENU] om het beeld als geselecteerd te markeren ([✓]) en druk vervolgens op de knop [MENU].
- Druk op de knoppen [◀][▶] om [OK] te kiezen en druk vervolgens op de knop [MENU].
- Druk op de knoppen [▲][▼][◀][▶] om [Verzenden] te kiezen en druk daarna op de knop [MENU].
- De beeldoverdracht wordt gestart. Tijdens het overbrengen van beelden wordt het scherm donker.
- Nadat het beeld is verzonden, wordt [Transfer gereed] weergegeven en wordt het scherm voor beeldoverdracht opnieuw weergegeven.
- Om de verbinding te beëindigen, drukt u op de knop [MENU]. Selecteer in het bevestigingsscherm [OK] door op de knoppen [◀][▶] te drukken en druk daarna op de knop [MENU]. U kunt ook de smartphone gebruiken om de verbinding te verbreken.

Vóór gebruik
Basishandleiding
Handleiding voor gevorderden
Basishandelingen van de camera
Auto-modus/Modus Hybride automatisch
Andere opnamestanden
P-modus
Af speelmodus
Wi-Fi-functies
Menu Instellingen
Accessoires
Bijlage
Index

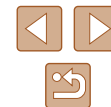



- Houd rekening met het volgende als u NFC gebruikt.
  - Voorkom dat u de camera en de smartphone hard tegen elkaar slaat. Dit kan de apparaten beschadigen.
  - Afhankelijk van de smartphone kan het voorkomen dat de apparaten elkaar niet meteen herkennen. Probeer in dat geval de apparaten in iets andere posities tegen elkaar te houden. Als er geen verbinding tot stand wordt gebracht, houdt u de apparaten tegen elkaar totdat het camerascherm wordt bijgewerkt.
  - Als u probeert een verbinding te maken terwijl de camera is uitgeschakeld, wordt mogelijk een bericht op het scherm van de smartphone weergegeven waarbij u wordt gevraagd om de camera in te schakelen. Schakel de camera opnieuw in en houd de apparaten opnieuw tegen elkaar.
  - Plaats geen andere voorwerpen tussen de camera en smartphone. Houd er ook rekening mee dat camera- of smartphonehoezes of gelijksoortige accessoires de communicatie kunnen blokkeren.
- Alle beelden op de camera kunnen worden bekeken op de verbonden smartphone wanneer u [Ja] kiest in stap 3. Als u de camerabeelden privé wilt houden, zodat ze niet kunnen worden bekeken op de smartphone, kiest u [Nee] bij stap 3.
- Zodra u een smartphone hebt geregistreerd, kunt u de bijbehorende privacyinstelling op de camera aanpassen (117).



- Om verbinding te kunnen maken moet er een geheugenkaart in de camera zitten.
- U kunt de bijnaam van de camera die op het scherm wordt weergegeven, wijzigen in stap 2 (92).
- Niet alle NFC-compatibele smartphones hebben een N-teken (N). Raadpleeg de handleiding van de smartphone voor meer informatie.
- U kunt ook meerdere beelden in een keer verzenden en de beeldresolutie wijzigen voordat u verzendt (110).
- U kunt het huidige beeld verzenden door [Dit beeld verz.] te kiezen op het scherm bij stap 4.
- Om NFC-verbindingen uit te schakelen, kiest u MENU (28) > tabblad (1) > [Instellingen Wi-Fi] > [NFC] > [Uit].

## Verbinding maken via NFC wanneer de camera in de afspelmodus staat



- Druk op de knop [ ] om de camera aan te zetten.
- Houd het N-teken (N) op de smartphone waarop Camera Connect geïnstalleerd is (91), tegen het N-teken van de camera.
- Druk op de knoppen [▲][▼][◀][▶] om een beeld dat u wilt verzenden te selecteren en druk vervolgens op de knop [ ]. [✓] wordt weergegeven.
- Druk nogmaals op de knop [ ] als u de selectie wilt opheffen. [✓] wordt niet meer weergegeven.
- Herhaal deze procedure als u meerdere beelden wilt selecteren.
- Wanneer u klaar bent met het selecteren van beelden, drukt u op de knop [MENU].
- Druk op de knoppen [◀][▶] om [Verzenden] te kiezen en druk daarna op de knop [ ].
- Het beeld wordt verzonden. De verbinding wordt automatisch beëindigd nadat het beeld verzonden is.



- Als u in een bericht op de camera gevraagd wordt om de bijnaam in te voeren, volgt u stap 2 bij "Beelden verzenden naar een smartphone die NFC ondersteunt" (91) om deze in te voeren.
- De camera houdt niet bij met welke smartphones via NFC verbinding is gemaakt in de afspelmodus.
- U kunt vooraf instellen dat beelden worden overgedragen met een door u gewenste grootte (110).

Vóór gebruik

Basishandleiding

Handleiding voor gevorderden

Basishandelingen van de camera

Auto-modus/Modus  
Hybride automatisch

Andere opnamestanden

P-modus

Afspelmodus

Wi-Fi-functies

Menu Instellingen



Accessoires

Bijlage

Index



## Verzenden naar een smartphone die is toegewezen aan de knop

Nadat u de eerste keer verbinding hebt gemaakt met een smartphone door op de knop  te drukken, kunt u daarna gewoon weer op de knop  drukken om camerabeelden te bekijken en op te slaan op uw verbonden apparaat.





Deze stappen leggen uit hoe u de camera als toegangspunt kunt gebruiken, maar u kunt ook een bestaand toegangspunt gebruiken (97).



### 1 Installeer Camera Connect.

- Voor een iPhone, iPad of iPod touch vindt u Camera Connect in de App Store en downloadt en installeert u de app.
- Voor Android-smartphones vindt u Camera Connect in Google Play en downloadt en installeert u de app.

### 2 Druk op de knop .

- Druk op de knop .
- Als [Bijnaam apparaat] verschijnt, drukt u op de knoppen  om [OK] te selecteren. Druk daarna op de knop .

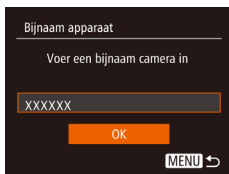

### 3 Selecteer .

- Druk op de knoppen  om  te selecteren en druk vervolgens op de knop .
- De SSID van de camera wordt weergegeven.

### 4 Verbind de smartphone met het netwerk.

- Kies in het menu met Wi-Fi-instellingen van de smartphone de SSID (netwerknnaam) die op de camera wordt weergegeven om de verbinding tot stand te brengen.

### 5 Start Camera Connect.

- Start Camera Connect op de smartphone.
- Nadat de camera de smartphone herkent, wordt een scherm weergegeven waarmee het apparaat kan worden geselecteerd.

Vóór gebruik

Basishandleiding

Handleiding voor gevorderden

Basishandelingen van de camera

Auto-modus/Modus Hybride automatisch

Andere opnamestanden

P-modus

Afspeelmodus

Wi-Fi-functies

Menu Instellingen

Accessoires

Bijlage

Index

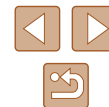



## 6 Kies de smartphone waarmee u verbinding wilt maken.

- Druk op de knoppen [▲][▼] om de smartphone te selecteren en druk daarna op de knop [⊞].
- Nadat een verbinding met de smartphone tot stand is gebracht, wordt de naam van de smartphone weergegeven op de camera. (Dit scherm sluit na ongeveer een minuut.)



## 7 Importeer afbeeldingen.

- Gebruik de smartphone om beelden vanaf de camera naar de smartphone te importeren.
- Gebruik de smartphone om de verbinding te beëindigen. De camera wordt automatisch uitgeschakeld.



- Om verbinding te kunnen maken moet er een geheugenkaart in de camera zitten.
- U kunt de bijnaam van de camera die op het scherm wordt weergegeven, wijzigen in stap 2 (94).
- Voor betere beveiliging kunt u een wachtwoord laten weergeven op het scherm bij stap 3. U doet dit door MENU (28) te openen en tabblad [f] > [Instellingen Wi-Fi] > [Wachtwoord] > [Aan] te selecteren. Voer in dit geval bij stap 4 in het wachtwoordveld op de smartphone het wachtwoord in dat wordt weergegeven op de camera.
- Er kan één smartphone worden toegewezen aan de knop [i]. Als u een andere smartphone wilt toewijzen, wist u eerst de huidige via MENU (28) > tabblad [f] > [Mobiële apparaatverbinding].
- Niet alle NFC-compatibele smartphones hebben een N-teken (N). Raadpleeg de handleiding van de smartphone voor meer informatie.

## Een smartphone toevoegen met het Wi-Fi-menu

Deze stappen leggen uit hoe u de camera als toegangspunt kunt gebruiken, maar u kunt ook een bestaand toegangspunt gebruiken (97).



### 1 Installeer Camera Connect.

- Voor een iPhone, iPad of iPod touch vindt u Camera Connect in de App Store en downloadt en installeert u de app.
- Voor Android-smartphones vindt u Camera Connect in Google Play en downloadt en installeert u de app.

### 2 Open het Wi-Fi-menu.

- Druk op de knop [▶] om de camera aan te zetten.
- Druk op de knop [▲].
- Als het scherm [Bijnaam apparaat] wordt weergegeven, selecteert u [OK] (94).

### 3 Selecteer [i].

- Druk op de knoppen [◀][▶] om [i] te selecteren en druk vervolgens op de knop [⊞].

Vóór gebruik

Basishandleiding

Handleiding voor gevorderden

Basishandleidingen van de camera

Auto-modus/Modus  
Hybride automatisch

Andere opnamestanden

P-modus

Af speelmodus

Wi-Fi-functies

Menu Instellingen

Accessoires

Bijlage

Index



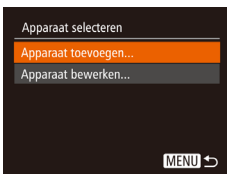

#### 4 Kies [Apparaat toevoegen].

- Druk op de knoppen [▲][▼] om [Apparaat toevoegen] te selecteren en druk vervolgens op de knop [MENU].

- De SSID van de camera wordt weergegeven.
- Kies de smartphone waarmee u verbinding wilt maken, zoals beschreven bij stap 4–6 van “Verzenden naar een smartphone die is toegewezen aan de knop” (194).

#### 5 Pas de privacyinstelling aan.

- Druk op de knoppen [◀][▶] om [Ja] te kiezen en druk daarna op de knop [MENU].
- U kunt de smartphone nu gebruiken om door beelden op de camera te bladeren, om beelden te importeren of te geotaggen, of om op afstand opnamen te maken.



#### 6 Verzend een beeld.

- Druk op de knoppen [▲][▼][◀][▶] om [Select. en verz.] te selecteren en druk vervolgens op de knop [MENU].
- Druk op de knoppen [▲][▼] om [Selectie] te kiezen en druk op de knop [MENU].
- Druk op de knoppen [▲][▼][◀][▶] om een beeld te selecteren dat u wilt verzenden. Druk op de knoppen [MENU] om het beeld als geselecteerd te markeren [✓] en druk vervolgens op de knop [MENU].
- Druk op de knoppen [◀][▶] om [OK] te kiezen en druk vervolgens op de knop [MENU].
- Druk op de knoppen [▲][▼][◀][▶] om [Verzenden] te kiezen en druk daarna op de knop [MENU].
- De beeldoverdracht wordt gestart. Tijdens het overbrengen van beelden wordt het scherm donker.
- Nadat het beeld is verzonden, wordt [Transfer gereed] weergegeven en wordt het scherm voor beeldoverdracht opnieuw weergegeven.
- Om de verbinding te beëindigen, drukt u op de knop [MENU]. Selecteer in het bevestigingsscherm [OK] door op de knoppen [◀][▶] te drukken en druk daarna op de knop [MENU]. U kunt ook de smartphone gebruiken om de verbinding te verbreken.
- Om meerdere smartphones toe te voegen, herhaalt u de bovenstaande procedure vanaf stap 1.



- Alle beelden op de camera kunnen worden bekeken op de verbonden smartphone wanneer u [Ja] kiest in stap 5. Als u de camerabeelden privé wilt houden, zodat ze niet kunnen worden bekeken op de smartphone, kiest u [Nee] bij stap 5.
- Zodra u een smartphone hebt geregistreerd, kunt u de bijbehorende privacyinstelling op de camera aanpassen (117).

Vóór gebruik
Basishandleiding
Handleiding voor gevorderden
Basishandleidingen van de camera
Auto-modus/Modus Hybride automatisch
Andere opnamestanden
P-modus
Af speelmodus
Wi-Fi-functies
Menu Instellingen
Accessoires
Bijlage
Index

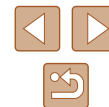





- Om verbinding te kunnen maken moet er een geheugenkaart in de camera zitten.
- Zodra u verbinding hebt gemaakt met apparaten via het Wi-Fi-menu, worden recente bestemmingen als eerste vermeld wanneer u het Wi-Fi-menu opent. U kunt eenvoudig opnieuw verbinding maken door op de knoppen [▲][▼] te drukken om het apparaat te kiezen en vervolgens op de knop [📶] te drukken. Als u een nieuw apparaat wilt toevoegen, opent u het scherm voor apparaatselectie door op de knoppen [◀][▶] te drukken en vervolgens de instelling te configureren.
- Als u liever geen recente doelapparaten wilt weergeven, kiest u MENU (📖28) > tabblad [📶] > [Instellingen Wi-Fi] > [Doelhistorie] > [Uit].
- U kunt ook meerdere beelden in een keer verzenden en de beeldresolutie wijzigen voordat u verzendt (📖110).
- U kunt het huidige beeld verzenden door [Dit beeld verz.] te kiezen op het scherm bij stap 6.

## Een ander toegangspunt gebruiken

Als u de camera met een smartphone verbindt met behulp van de knop [📶] of via het Wi-Fi-menu, kunt u ook een bestaand toegangspunt gebruiken.



### 1 Bereid de verbinding voor.

- Open het scherm [Wachten op verbinding] door stap 1–3 te doorlopen van “Verzenden naar een smartphone die is toegewezen aan de knop” (📖94) of stap 1–4 van “Een smartphone toevoegen met het Wi-Fi-menu” (📖95).

### 2 Verbind de smartphone met het toegangspunt.

### 3 Selecteer [Ander netwerk].

- Druk op de knoppen [◀][▶] om [Ander netwerk] te kiezen en druk vervolgens op de knop [📶].
- Er wordt een lijst met waargenomen toegangspunten weergegeven.

Vóór gebruik

Basishandleiding

Handleiding voor gevorderden

Basishandleidingen van de camera

Auto-modus/Modus Hybride automatisch

Andere opnamestanden

P-modus

Af speelmodus

Wi-Fi-functies

Menu Instellingen

Accessoires

Bijlage

Index

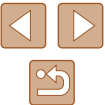



#### 4 Maak verbinding met het toegangspunt en selecteer de smartphone.

- Bij toegangspunten die WPS ondersteunen, maakt u verbinding met het toegangspunt en selecteert u de smartphone zoals wordt beschreven bij stap 5–8 van “WPS-compatibele toegangspunten gebruiken” (100).
- Bij toegangspunten die WPS niet ondersteunen, volgt u stap 2–4 van “Verbinding maken met toegangspunten in de lijst” (102) om verbinding te maken met het toegangspunt en de smartphone te kiezen.

#### 5 Configureer de privacyinstellingen en verzend de beelden.

- Volg stap 5–6 bij “Een smartphone toevoegen met het Wi-Fi-menu” (95) om de privacyinstellingen te configureren en de beelden te verzenden.

### Eerdere toegangspunten

Om automatisch opnieuw verbinding te maken met een eerder toegangspunt, volgt u stap 3 bij “Verzenden naar een smartphone die is toegewezen aan de knop” (94) of stap 4 bij “Een smartphone toevoegen met het Wi-Fi-menu” (95).

- Om de camera als toegangspunt te gebruiken, selecteert u [Ander netwerk] in het scherm dat wordt getoond wanneer de verbinding tot stand wordt gebracht. Kies vervolgens [Camera Access Point modus].
- Om automatisch opnieuw verbinding te maken met een eerder toegangspunt, volgt u de procedure bij “Een ander toegangspunt gebruiken” (97) vanaf stap 5.
- Als u een ander toegangspunt wilt, selecteert u [Ander netwerk] in het scherm dat wordt getoond wanneer de verbinding tot stand wordt gebracht en volgt u de procedure bij “Een ander toegangspunt gebruiken” (97) vanaf stap 4.

## Beelden opslaan op een computer

### Vorbereidingen voor het registreren van een computer

#### De computeromgeving controleren

De camera kan via Wi-Fi verbinding maken met computers met de volgende besturingssystemen. Voor uitgebreide informatie over systeemvereisten en compatibiliteit, inclusief ondersteuning door nieuwe besturingssystemen, gaat u naar de website van Canon.

- Windows 8/8.1
- Windows 7 SP1
- Mac OS X 10.9
- Mac OS X 10.8.2 of later



- De Windows 7-edities Starter en Home Basic worden niet ondersteund.
- Voor Windows 7 N (Europese versie) en KN (Zuid-Koreaanse versie) is een afzonderlijke download en installatie van Windows Media Feature Pack vereist. Raadpleeg de volgende website voor meer informatie. <http://go.microsoft.com/fwlink/?LinkId=159730>

#### De software installeren

Bij wijze van illustratie zijn hier Windows 7 en Mac OS X 10.8 gebruikt.

##### 1 Download de software.

- Ga met een computer met internetverbinding naar <http://www.canon.com/icpd/>.
- Ga naar de site voor uw land of regio.
- Download de software.

Vóór gebruik

Basishandleiding

Handleiding voor gevorderden

Basishandleidingen van de camera

Auto-modus/Modus Hybride automatisch

Andere opnamestanden

P-modus

Afspelmodus

Wi-Fi-functies

Menu Instellingen

Accessoires

Bijlage

Index



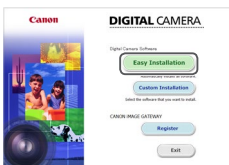

## 2 Installeer de bestanden.

- Klik op [Easy Installation/Eenvoudige installatie] en volg de instructies op het scherm om verder te gaan met de installatie.
- De installatie kan enige tijd duren, afhankelijk van de prestaties van de computer en de internetverbinding.
- Klik op [Finish/Voltooiën] of [Restart/Herstarten] op het scherm dat na de installatie wordt getoond.



- Toegang tot internet is vereist. Eventuele providerkosten en kosten voor internettoegang moeten apart worden betaald.



- Volg de onderstaande stappen om de installatie van de software ongedaan te maken (te verwijderen).
  - Klik in Windows achtereenvolgens op: [Start]-menu > [Alle programma's] > [Canon Utilities] en kies vervolgens de software die u wilt verwijderen.
  - Klik in Mac OS op de map [Programma's], kies de map [Canon Utilities] en sleep de map van de software die u wilt verwijderen naar de prullenmand.

## De computer configureren voor een Wi-Fi-verbinding (alleen Windows)

Op een computer met Windows dient u de volgende instellingen te configureren voordat u de camera draadloos kunt verbinden met de computer.



### 1 Controleer of de computer verbonden is met een toegangspunt.

- Raadpleeg de handleiding van de computer voor instructies voor het controleren van de netwerkverbinding.

## 2 Configureer de instelling.

- Klik achtereenvolgens op: [Start]-menu > [Alle programma's] > [Canon Utilities] > [CameraWindow] > [Wi-Fi connection setup/Wi-Fi-verbinding instellen].
- Configureer in de toepassing die wordt geopend de instellingen volgens de instructies op het scherm.



- Wanneer u het hulpprogramma in stap 2 uitvoert, worden de volgende Windows-instellingen geconfigureerd.
  - Schakel mediastreaming in. Dit zorgt ervoor dat de camera via Wi-Fi de computer kan zien (vinden).
  - Schakel netwerkdetectie in. Dit zorgt ervoor dat de computer de camera kan zien (vinden).
  - Schakel ICMP in (Internet Control Message Protocol). Hiermee controleert u de verbindingstatus van het netwerk.
  - Schakel UPnP (Universal Plug & Play) in. Dit zorgt ervoor dat netwerkapparaten elkaar automatisch kunnen detecteren.
- Sommige beveiligingssoftware verhindert dat u de hier beschreven instellingen invoert. Controleer de instellingen van uw beveiligingssoftware.

Vóór gebruik

Basishandleiding

Handleiding voor gevorderden

Basishandleidingen van de camera

Auto-modus/Modus  
Hybride automatisch

Andere opnamestanden

P-modus

Af speelmodus

Wi-Fi-functies

Menu Instellingen

Accessoires

Bijlage

Index



## Beelden opslaan op een aangesloten computer

Verbind de camera als volgt met uw toegangspunt via Wi-Fi. Raadpleeg ook de gebruikshandleiding van het toegangspunt.

### Compatibiliteit van het toegangspunt vaststellen

Controleer of de Wi-Fi-router of het basisstation voldoet aan de Wi-Fi-normen ("Wi-Fi" (157)).

Er zijn verschillende verbindingsmethoden, afhankelijk van of het toegangspunt WPS (Wi-Fi Protected Setup, 100) ondersteunt of niet (102). Bij toegangspunten die WPS niet ondersteunen controleert u de volgende gegevens.

- **Netwerknamen (SSID/ESSID)**  
De SSID of ESSID van het toegangspunt dat u gebruikt. Dit wordt ook wel de "naam van het toegangspunt" of de "netwerknamen" genoemd.
- **Netwerkverificatie/gegevenscodering (coderingsmethode/coderingsmodus)**  
De methode om gegevens te coderen tijdens draadloze verzending. Controleer welke beveiligingsinstelling gebruikt wordt: WPA2-PSK (AES), WPA2-PSK (TKIP), WPA-PSK (AES), WPA-PSK (TKIP), WEP (open systeemauthenticatie) of geen beveiliging.
- **Wachtwoord (versleutelingscode/netwerksleutel)**  
De sleutel om gegevens te coderen tijdens draadloze verzending. Ook wel "versleutelingscode" of "netwerksleutel" genoemd.
- **Sleutelindex (verzendsleutel)**  
De ingestelde sleutel wanneer WEP wordt gebruikt voor netwerkverificatie/gegevenscodering. Gebruik "1" als instelling.



- Indien systeembeheerderrechten nodig zijn om netwerkinstellingen aan te passen, moet u contact opnemen met de systeembeheerder voor meer informatie.
- Deze instellingen zijn erg belangrijk voor netwerkbeveiliging. Wees voorzichtig wanneer u deze instellingen wijzigt.



- Raadpleeg de handleiding van het toegangspunt voor informatie over WPS-compatibiliteit en instructies voor het controleren van de netwerkinstellingen.
- Een router is een apparaat dat een netwerkstructuur (LAN) maakt om meerdere computers met elkaar te verbinden. Een router die een interne draadloze functie bevat, wordt een "Wi-Fi-router" genoemd.
- In deze handleiding worden alle Wi-Fi-routers en basisstations "toegangspunten" genoemd.
- Zorg dat u het MAC-adres van de camera toevoegt aan het toegangspunt als u MAC-adressen filtert in uw Wi-Fi-netwerk. U kunt het MAC-adres van uw camera controleren door MENU (28) > tabblad (1) > [Instellingen Wi-Fi] > [MAC-adres controleren] te kiezen.

### WPS-compatibele toegangspunten gebruiken

Met WPS is het eenvoudig instellingen te voltooien wanneer u apparaten via Wi-Fi verbindt. U kunt ofwel de Push Button configuratiemethode gebruiken of de PIN-methode voor instellingen op een apparaat dat WPS ondersteunt.



#### 1 Controleer of de computer verbonden is met een toegangspunt.

- Raadpleeg de gebruikshandleidingen van het toegangspunt en het apparaat voor instructies om de verbinding te controleren.

#### 2 Open het Wi-Fi-menu.

- Druk op de knop [ ] om de camera aan te zetten.
- Druk op de knop [▲].

Vóór gebruik

Basishandleiding

Handleiding voor gevorderden

Basishandleidingen van de camera

Auto-modus/Modus  
Hybride automatisch

Andere opnamestanden

P-modus

Afspeelmodus

Wi-Fi-functies

Menu Instellingen

Accessoires

Bijlage

Index





- Als [Bijnaam apparaat] verschijnt, drukt u op de knoppen [▲][▼] om [OK] te selecteren. Druk daarna op de knop [⊙].



### 3 Selecteer [Laptop].

- Druk op de knoppen [▲][▼][◀][▶] om [Laptop] te selecteren en druk vervolgens op de knop [⊙].

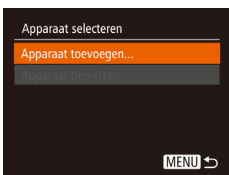

### 4 Kies [Apparaat toevoegen].

- Druk op de knoppen [▲][▼] om [Apparaat toevoegen] te selecteren en druk vervolgens op de knop [⊙].

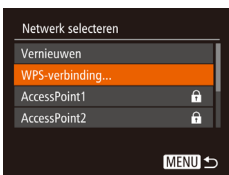

### 5 Kies [WPS-verbinding].

- Druk op de knoppen [▲][▼] om [WPS-verbinding] te selecteren en druk vervolgens op de knop [⊙].

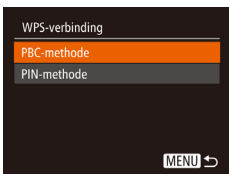

### 6 Kies [PBC-methode].

- Druk op de knoppen [▲][▼] om [PBC-methode] te kiezen en druk daarna op de knop [⊙].

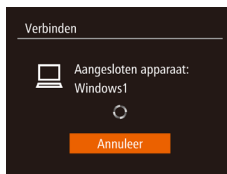

## 7 Breng de verbinding tot stand.

- Houd op het toegangspunt de WPS-verbindingknop enkele seconden ingedrukt.
- Druk op de camera op de knop [⊙] om naar de volgende stap te gaan.
- De camera maakt verbinding met het toegangspunt en geeft op het scherm [Apparaat selecteren] een overzicht van apparaten die ermee verbonden zijn.

## 8 Kies het doelapparaat.

- Druk op de knoppen [▲][▼] om de naam van het doelapparaat te kiezen en druk vervolgens op de knop [⊙].

## 9 Installeer een stuurprogramma (alleen bij eerste Windows-verbinding).

- Wanneer dit scherm wordt weergegeven op de camera, klikt u op het menu Start op de computer, vervolgens op [Configuratiescherm] en op [Een apparaat toevoegen].
- Dubbelklik op het pictogram van de verbonden camera.
- Het stuurprogramma wordt geïnstalleerd.
- Nadat het stuurprogramma is geïnstalleerd en de camera en computer met elkaar verbonden zijn, wordt het AutoPlay-scherm weergegeven. Er wordt niets weergegeven op het camerascherm.

Vóór gebruik
Basishandleiding
Handleiding voor gevorderden
Basishandleidingen van de camera
Auto-modus/Modus Hybride automatisch
Andere opnamestanden
P-modus
Af speelmodus
Wi-Fi-functies
Menu Instellingen
Accessoires
Bijlage
Index



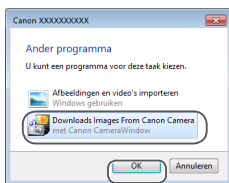

## 10 Geef CameraWindow weer.

- Windows: open CameraWindow door op [Downloads Images From Canon Camera/Beelden van Canon-camera downloaden] te klikken.
- Mac OS: CameraWindow wordt automatisch weergegeven als er een Wi-Fi-verbinding tot stand is gebracht tussen de camera en de computer.

## 11 Importeer afbeeldingen.

- Klik op [Import Images from Camera/Beelden importeren van camera] en vervolgens op [Import Untransferred Images/Niet-verzonden afbeeldingen importeren].
- De beelden worden nu in afzonderlijke mappen op datum op de computer opgeslagen in de map Afbeldingen.
- Klik op [OK] in het scherm dat wordt weergegeven nadat het importeren van afbeeldingen is voltooid.
- Als u geïmporteerde beelden op een computer bekijkt, dient u altijd software te gebruiken die de beelden die op de camera zijn gemaakt, ondersteunt (software die normaal op de computer is geïnstalleerd of algemeen gebruikte software).



- Zodra u verbinding hebt gemaakt met apparaten via het Wi-Fi-menu, worden recente bestemmingen als eerste vermeld wanneer u het Wi-Fi-menu opent. U kunt eenvoudig opnieuw verbinding maken door op de knoppen [▲][▼] te drukken om het apparaat te kiezen en vervolgens op de knop [Ⓜ] te drukken. Als u een nieuw apparaat wilt toevoegen, opent u het scherm voor apparaatselectie door op de knoppen [◀][▶] te drukken en vervolgens de instelling te configureren.
- Als u liever geen recente doelapparaten wilt weergeven, kiest u MENU (28) > tabblad [🔧] > [Instellingen Wi-Fi] > [Doelhistorie] > [Uit].
- U kunt de bijnaam van de camera die op het scherm wordt weergegeven, wijzigen in stap 2 (101).
- Wanneer de camera verbonden is met een computer is het camerascherm leeg.
- Mac OS: als CameraWindow niet wordt weergegeven, klikt u op het pictogram [CameraWindow] in het dock.
- Schakel de camera uit om de verbinding te verbreken.
- Als u [PIN-methode] kiest bij stap 6 wordt een pincode op het scherm weergegeven. Stel deze code in bij het toegangspunt. Kies een apparaat in het scherm [Apparaat selecteren]. Raadpleeg voor meer informatie de gebruikershandleiding die is meegeleverd met uw toegangspunt.

## Verbinding maken met toegangspunten in de lijst

### 1 Bekijk de lijst met toegangspunten.

- Geef de lijst met netwerken (toegangspunten) weer, zoals wordt beschreven bij stap 1 – 4 in “WPS-compatibele toegangspunten gebruiken” (100).

### 2 Kies een toegangspunt.

- Druk op de knoppen [▲][▼] om een netwerk (toegangspunt) te selecteren en druk vervolgens op de knop [Ⓜ].

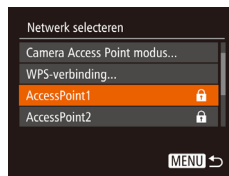

Vóór gebruik

Basishandleiding

Handleiding voor gevorderden

Basishandelingen van de camera

Auto-modus/Modus Hybride automatisch

Andere opnamestanden

P-modus

Af speelmodus

Wi-Fi-functies

Menu Instellingen

Accessoires

Bijlage

Index





### 3 Voer het wachtwoord in voor het toegangspunt.

- Druk op de knop [OK] om het toetsenbord te openen en voer vervolgens het wachtwoord in (1029).
- Druk op de knoppen [▲][▼] om [Volgende] te kiezen en druk daarna op de knop [OK].



### 4 Kies [Auto].

- Druk op de knoppen [▲][▼] om [Auto] te selecteren en druk vervolgens op de knop [OK].
- Om beelden op te slaan op een verbonden computer, volgt u de procedure bij "WPS-compatibele toegangspunten gebruiken" (100) vanaf stap 8.



- Kijk op het toegangspunt zelf of in de gebruikershandleiding als u het wachtwoord van het toegangspunt wilt vaststellen.
- Er kunnen maximaal 16 toegangspunten worden weergegeven. Als er geen toegangspunten worden gevonden, zelfs niet nadat u bij stap 2 [Vernieuwen] hebt gekozen om de lijst bij te werken, kiest u [Handmatige instellingen] om handmatig instellingen in te voeren voor het toegangspunt. Volg de instructies op het scherm en voer een SSID, beveiligingsinstellingen en een wachtwoord in.
- Wanneer u een toegangspunt waarmee u al verbonden bent gebruikt om verbinding te kunnen maken met een ander apparaat, wordt [\*] weergegeven voor het wachtwoord bij stap 3. Als u hetzelfde wachtwoord wilt gebruiken, drukt u op de knoppen [▲][▼] om [Volgende] te selecteren. Druk vervolgens op de knop [OK].

## Eerdere toegangspunten

U kunt automatisch opnieuw verbinding maken met een eerder toegangspunt als u stap 4 volgt bij "WPS-compatibele toegangspunten gebruiken" (100).

- Om verbinding te maken met een apparaat via een toegangspunt, controleert u eerst of het doelapparaat al verbonden is met het toegangspunt. Doorloop vervolgens de procedure bij "WPS-compatibele toegangspunten gebruiken" (100) vanaf stap 8.
- Als u een ander toegangspunt wilt, selecteert u [Ander netwerk] in het scherm dat getoond wordt nadat een verbinding tot stand is gebracht. Vervolgens volgt u de procedure bij "WPS-compatibele toegangspunten gebruiken" (100) vanaf stap 5 of de procedure bij "Verbinding maken met toegangspunten in de lijst" (102) vanaf stap 2.

Vóór gebruik

Basishandleiding

Handleiding voor gevorderden

Basishandleidingen van de camera

Auto-modus/Modus  
Hybride automatisch

Andere opnamestanden

P-modus

Afspelmodus

Wi-Fi-functies

Menu Instellingen

Accessoires

Bijlage

Index

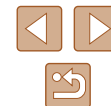

## Beelden verzenden naar een geregistreerde webservice

### Webservices registreren

Gebruik een smartphone of computer om de camera toe te voegen aan webservices die u wilt gebruiken.

- Een smartphone of computer met browser en internettoegang is nodig om de camera-instellingen voor CANON iMAGE GATEWAY en andere webservices in te voeren.
- Raadpleeg de CANON iMAGE GATEWAY-website voor meer informatie over de browservereisten (Microsoft Internet Explorer, enzovoort), inclusief instellingen en versiegegevens.
- Voor informatie over landen en regio's waar CANON iMAGE GATEWAY beschikbaar is, raadpleegt u de website van Canon (<http://www.canon.com/cig/>).
- U moet een account hebben bij andere webservices dan CANON iMAGE GATEWAY als u deze wilt gebruiken. Voor meer informatie gaat u naar de website van elke webservice die u wilt registreren.
- Mogelijk worden kosten in rekening gebracht voor een internetverbinding en het gebruik van een toegangspunt.

### CANON iMAGE GATEWAY registreren

Nadat u de camera en CANON iMAGE GATEWAY hebt gekoppeld, voegt u CANON iMAGE GATEWAY toe als bestemmingswebservice op de camera.



#### 1 Meld u aan bij CANON iMAGE GATEWAY en open de pagina met cameralinkinstellingen.

- Ga op een computer of smartphone naar <http://www.canon.com/cig/> om naar CANON iMAGE GATEWAY te gaan.



- Wanneer het aanmeldscherm wordt weergegeven, voert u uw gebruikersnaam en wachtwoord in om u aan te melden. Als u nog geen CANON iMAGE GATEWAY-account hebt, volgt u de instructies om de lidmaatschapsregistratie te voltooien (gratis).

#### 2 Selecteer het type camera.

- Op dit cameramodel wordt [☁] weergegeven in het Wi-Fi-menu.
- Zodra u [☁] hebt geselecteerd, wordt een pagina weergegeven waar u de verificatiecode kunt invoeren. Op deze pagina in stap 7 voert u de verificatiecode in die wordt weergegeven op de camera na stap 3 – 6.

#### 3 Open het Wi-Fi-menu.

- Druk op de knop [▶] om de camera aan te zetten.
- Druk op de knop [▲].
- Als [Bijnaam apparaat] verschijnt, drukt u op de knoppen [▲][▼] om [OK] te selecteren. Druk daarna op de knop [⊞].

Vóór gebruik

Basishandleiding

Handleiding voor gevorderden

Basishandleidingen van de camera

Auto-modus/Modus  
Hybride automatisch

Andere opnamestanden

P-modus

Af speelmodus

Wi-Fi-functies

Menu Instellingen

Accessoires

Bijlage

Index

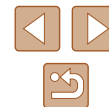



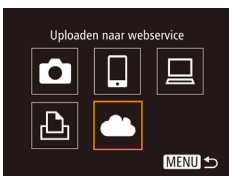

#### 4 Selecteer [☁].

- Druk op de knoppen [▲][▼][◀][▶] om [☁] te selecteren en druk vervolgens op de knop [OK].



#### 5 Selecteer [Verifiëren].

- Druk op de knoppen [◀][▶] om [Verifiëren] te selecteren en druk daarna op de knop [OK].

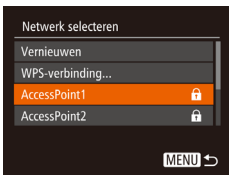

#### 6 Maak verbinding met een toegangspunt.

- Maak verbinding met het toegangspunt zoals wordt beschreven bij stap 5 – 7 van “WPS-compatibele toegangspunten gebruiken” (100) of stap 2 – 4 van “Verbinding maken met toegangspunten in de lijst” (102).
- Zodra de camera is verbonden met CANON iMAGE GATEWAY via het toegangspunt, wordt een verificatiecode weergegeven.
- Sluit dit scherm niet totdat stap 7 is voltooid.

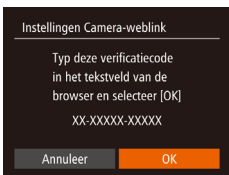

#### 7 Voer de authenticatiecode in.

- Voer op de smartphone of computer de verificatiecode in die wordt weergegeven op de camera en ga verder met de volgende stap.
- Er verschijnt een zescijferig bevestigingsnummer op het scherm.

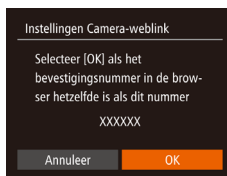

#### 8 Controleer het bevestigingsnummer om het instellingsproces te voltooien.

- Druk op scherm 2 van stap 6 op de knoppen [◀][▶] om [OK] te kiezen en druk vervolgens op de knop [OK]. Het bevestigingsnummer wordt weergegeven.
- Zorg ervoor dat het bevestigingsnummer op de camera overeenkomt met het nummer op de smartphone of computer.
- Druk op de knoppen [◀][▶] om [OK] te kiezen en druk vervolgens op de knop [OK].
- Voltooi het instelproces op de smartphone of computer.



- [📄] (113) en CANON iMAGE GATEWAY zijn nu toegevoegd als bestemmingen en het pictogram [☁] wordt gewijzigd in [☁].
- Er wordt een bericht weergegeven op de smartphone of computer om aan te geven dat dit proces is voltooid. Als u nog meer webservices wilt toevoegen, volgt u de procedure bij “Andere webservices registreren” (106) vanaf stap 2.



- Om verbinding te kunnen maken moet in de camera een geheugenkaart met opgeslagen beelden zitten.
- U kunt de bijnaam van de camera die op het scherm wordt weergegeven, wijzigen in stap 3 (104).
- Zodra u verbinding hebt gemaakt met apparaten via het Wi-Fi-menu, worden recente bestemmingen als eerste vermeld wanneer u het menu opent. Druk op de knoppen [◀][▶] om het scherm voor apparaatselectie te openen. Configureer vervolgens de instelling.

Vóór gebruik
Basishandleiding
Handleiding voor gevorderden
Basishandelingen van de camera
Auto-modus/Modus Hybride automatisch
Andere opnamestanden
P-modus
Afspelmodus
Wi-Fi-functies
Menu Instellingen
Accessoires
Bijlage
Index



## Andere webservices registreren

U kunt ook andere webservices naast CANON iMAGE GATEWAY toevoegen aan de camera. CANON iMAGE GATEWAY dient eerst te worden geregistreerd op de camera (104).



### 1 Open het scherm waarmee u instellingen voor webservices invoert.

- Volg stap 1 bij “CANON iMAGE GATEWAY registreren” (104) om in te loggen bij CANON iMAGE GATEWAY en open vervolgens het scherm voor instellingen van webservices.



### 2 Stel de webservice in die u wilt gebruiken.

- Volg de instructies die op de computer of smartphone worden weergegeven om de webservice te configureren.

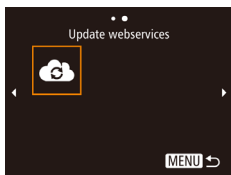

### 3 Selecteer [Wi-Fi].

- Druk in de afspelmodus op de knop [Wi-Fi] om het Wi-Fi-menu te openen.
- Druk op de knoppen [Select. en verz.] om [Wi-Fi] te selecteren en druk vervolgens op de knop [OK].
- De instellingen voor de webservice zijn nu bijgewerkt.



- Als geconfigureerde instellingen worden gewijzigd, voert u deze stappen nogmaals uit om de camera-instellingen bij te werken.

## Beelden uploaden naar webservices



### 1 Open het Wi-Fi-menu.

- Druk op de knop [Wi-Fi] om de camera aan te zetten.
- Druk op de knop [Wi-Fi].

### 2 Kies de bestemming.

- Druk op de knoppen [Wi-Fi][Select. en verz.][Wi-Fi] om het pictogram te kiezen van de webservice waarmee u verbinding wilt maken en druk vervolgens op de knop [OK].
- Als meerdere ontvangers of opties om te delen worden gebruikt voor een webservice, kiest u het gewenste item op het scherm [Ontvanger selecteren] door op de knoppen [Wi-Fi][Select. en verz.] te drukken en vervolgens op de knop [OK] te drukken.

### 3 Verzend een beeld.

- Druk op de knoppen [Wi-Fi][Select. en verz.][Wi-Fi] om [Select. en verz.] te selecteren en druk vervolgens op de knop [OK].
- Druk op de knoppen [Wi-Fi][Select. en verz.] om [Selectie] te kiezen en druk op de knop [OK].
- Druk op de knoppen [Wi-Fi][Select. en verz.] om een beeld te selecteren dat u wilt verzenden. Druk op de knoppen [OK] om het beeld als geselecteerd te markeren ([✓]) en druk vervolgens op de knop [MENU].
- Druk op de knoppen [Select. en verz.] om [OK] te kiezen en druk vervolgens op de knop [OK].
- Druk op de knoppen [Wi-Fi][Select. en verz.][Wi-Fi] om [Verzenden] te kiezen en druk daarna op de knop [OK].
- Wanneer u uploadt naar YouTube, leest u de servicevoorwaarden, kiest u [Akkoord] en drukt u op de knop [OK].

Vóór gebruik

Basishandleiding

Handleiding voor gevorderden

Basishandleidingen van de camera

Auto-modus/Modus  
Hybride automatisch

Andere opnamestanden

P-modus

Afspelmodus

Wi-Fi-functies

Menu Instellingen

Accessoires

Bijlage

Index



- De beeldoverdracht wordt gestart. Tijdens het overbrengen van beelden wordt het scherm donker.
- Nadat het beeld is verzonden, wordt [OK] weergegeven. Druk op de knop [OK] om terug te keren naar het afspeelscherm.



- Om verbinding te kunnen maken moet in de camera een geheugenkaart met opgeslagen beelden zitten.
- U kunt ook meerdere beelden in een keer verzenden, het formaat van beelden wijzigen en opmerkingen toevoegen voordat u beelden verzendt (110).
- U kunt het huidige beeld verzenden door [Dit beeld verz.] te kiezen op het scherm bij stap 3.
- Wij raden u aan de speciale toepassing Canon Online Photo Album te gebruiken wanneer u beelden bekijkt die naar CANON iMAGE GATEWAY op een smartphone zijn verzonden. Zoek naar Canon Online Photo Album in de App Store voor iPhone en iPad, of in Google Play voor Android-smartphones en download en installeer de app.

## Beelden draadloos afdrukken met een verbonden printer

Verbind de camera als volgt met een printer via Wi-Fi. Deze stappen leggen uit hoe u de camera als toegangspunt kunt gebruiken, maar u kunt ook een bestaand toegangspunt gebruiken (97).

### 1 Open het Wi-Fi-menu.

- Open het Wi-Fi-menu zoals wordt beschreven bij stap 2 van “Een smartphone toevoegen met het Wi-Fi-menu” (95).

### 2 Selecteer [Wi-Fi].

- Druk op de knoppen [▲][▼][◀][▶] om [Wi-Fi] te selecteren en druk vervolgens op de knop [OK].

### 3 Kies [Apparaat toevoegen].

- Druk op de knoppen [▲][▼] om [Apparaat toevoegen] te selecteren en druk vervolgens op de knop [OK].

- De SSID van de camera wordt weergegeven.



Vóór gebruik

Basishandleiding

Handleiding voor gevorderden

Basishandleidingen van de camera

Auto-modus/Modus Hybride automatisch

Andere opnamestanden

P-modus

Af speelmodus

Wi-Fi-functies

Menu Instellingen

Accessoires

Bijlage

Index

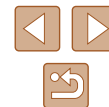



#### 4 Laat de printer verbinding maken met het netwerk.

- Kies in het menu met Wi-Fi-instellingen van de printer de SSID (netwerknaam) die op de camera wordt weergegeven om de verbinding tot stand te brengen.



#### 5 Selecteer de printer.

- Druk op de knoppen [▲][▼] om de naam van de printer te kiezen en druk vervolgens op de knop [⊕].

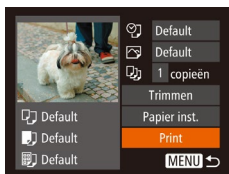

#### 6 Selecteer een beeld om af te drukken.

- Druk op de knoppen [◀][▶] om een beeld te selecteren.
- Druk op de knop [⊕], kies [⏪] en druk nogmaals op de knop [⊕].
- Druk op de knoppen [▲][▼] om [Print] te kiezen en druk daarna op de knop [⊕].
- Zie “Beelden afdrukken” (134) voor gedetailleerde instructies voor afdrukken.
- Om de verbinding te beëindigen, drukt u op de knop [▲]. Selecteer in het bevestigingsscherm [OK] door op de knoppen [◀][▶] te drukken en druk daarna op de knop [⊕].



- Om verbinding te kunnen maken moet in de camera een geheugenkaart met opgeslagen beelden zitten.
- Zodra u verbinding hebt gemaakt met apparaten via het Wi-Fi-menu, worden recente bestemmingen als eerste vermeld wanneer u het Wi-Fi-menu opent. U kunt eenvoudig opnieuw verbinding maken door op de knoppen [▲][▼] te drukken om het apparaat te kiezen en vervolgens op de knop [⊕] te drukken. Als u een nieuw apparaat wilt toevoegen, opent u het scherm voor apparaatselectie door op de knoppen [◀][▶] te drukken en vervolgens de instelling te configureren.
- Als u liever geen recente doelapparaten wilt weergeven, kiest u MENU (28) > tabblad [↑] > [Instellingen Wi-Fi] > [Doelhistorie] > [Uit].
- Om een ander toegangspunt te gebruiken, volgt u stap 3 – 4 bij “Een ander toegangspunt gebruiken” (97).

Vóór gebruik
Basishandleiding
Handleiding voor gevorderden
Basishandelingen van de camera
Auto-modus/Modus Hybride automatisch
Andere opnamestanden
P-modus
Afspelmodus
Wi-Fi-functies
Menu Instellingen
Accessoires
Bijlage
Index

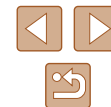

## Beelden naar een andere camera verzenden

U kunt als volgt twee camera's via Wi-Fi verbinden en beelden tussen de twee camera's verzenden.

- Een draadloze verbinding kan alleen tot stand worden gebracht bij camera's van Canon met een Wi-Fi-functie. U kunt geen verbinding maken met een camera van het merk Canon die niet beschikt over een Wi-Fi-functie, zelfs niet als deze camera Eye-Fi-kaarten ondersteunt.

### 1 Open het Wi-Fi-menu.

- Open het Wi-Fi-menu zoals wordt beschreven bij stap 2 van "Een smartphone toevoegen met het Wi-Fi-menu" (95).



### 2 Selecteer [Apparaat toevoegen].

- Druk op de knoppen [▲][▼][◀][▶] om [Apparaat toevoegen] te selecteren en druk vervolgens op de knop [OK].



### 3 Kies [Apparaat toevoegen].

- Druk op de knoppen [▲][▼] om [Apparaat toevoegen] te selecteren en druk vervolgens op de knop [OK].
- Volg stap 1 – 3 ook op de doelcamera.
- Er wordt informatie over de verbinding met de camera toegevoegd als [Verbinding op doel- camera starten] wordt weergegeven op beide camera'schermen.



### 4 Verzend een beeld.

- Druk op de knoppen [▲][▼][◀][▶] om [Select. en verz.] te selecteren en druk vervolgens op de knop [OK].
- Druk op de knoppen [▲][▼] om [Selectie] te kiezen en druk op de knop [OK].
- Druk op de knoppen [▲][▼][◀][▶] om een beeld te selecteren dat u wilt verzenden. Druk op de knoppen [OK] om het beeld als geselecteerd te markeren ([✓]) en druk vervolgens op de knop [MENU].
- Druk op de knoppen [◀][▶] om [OK] te kiezen en druk vervolgens op de knop [OK].
- Druk op de knoppen [▲][▼][◀][▶] om [Verzenden] te kiezen en druk daarna op de knop [OK].
- De beeldoverdracht wordt gestart. Tijdens het overbrengen van beelden wordt het scherm donker.
- Nadat het beeld is verzonden, wordt [Transfer gereed] weergegeven en wordt het scherm voor beeldoverdracht opnieuw weergegeven.
- Om de verbinding te beëindigen, drukt u op de knop [MENU]. Selecteer in het bevestigingsscherm [OK] door op de knoppen [◀][▶] te drukken en druk daarna op de knop [OK].

Vóór gebruik
Basishandleiding
Handleiding voor gevorderden
Basishandelingen van de camera
Auto-modus/Modus Hybride automatisch
Andere opnamestanden
P-modus
Afspelmodus
Wi-Fi-functies
Menu Instellingen
Accessoires
Bijlage
Index

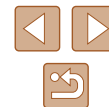



- Om verbinding te kunnen maken moet er een geheugenkaart in de camera zitten.
- Zodra u verbinding hebt gemaakt met apparaten via het Wi-Fi-menu, worden recente bestemmingen als eerste vermeld wanneer u het Wi-Fi-menu opent. U kunt eenvoudig opnieuw verbinding maken door op de knoppen [▲][▼] te drukken om het apparaat te kiezen en vervolgens op de knop [⊞] te drukken. Als u een nieuw apparaat wilt toevoegen, opent u het scherm voor apparaatselectie door op de knoppen [◀][▶] te drukken en vervolgens de instelling te configureren.
- Als u liever geen recente doelapparaten wilt weergeven, kiest u MENU (128) > tabblad [↑] > [Instellingen Wi-Fi] > [Doelhistorie] > [Uit].
- U kunt ook meerdere beelden in een keer verzenden en de beeldresolutie wijzigen voordat u verzendt (110).
- U kunt het huidige beeld verzenden door [Dit beeld verz.] te kiezen op het scherm bij stap 4.

## Opties voor het verzenden van beelden

U kunt meerdere beelden selecteren om in een keer te verzenden en de opnamepixelinstelling van het beeld (het formaat) wijzigen voordat u verzendt. Met sommige webservices is het ook mogelijk om opmerkingen toe te voegen aan de beelden die u wilt verzenden.

### Meerdere beelden verzenden

U kunt ook een reeks beelden selecteren om te verzenden of u kunt alle beelden die als favoriet zijn gemarkeerd, samen verzenden vanaf het scherm voor het verzenden van beelden.



#### 1 Kies [Select. en verz.].

- Druk op het scherm voor beeldoverdracht op de knoppen [◀][▶] om [Select. en verz.] te kiezen en druk daarna op de knop [⊞].

#### 2 Selecteer een selectiemethode.

- Druk op de knoppen [▲][▼] om een selectiemethode te kiezen.

### Een reeks selecteren

#### 1 Selecteer [Select. reeks].

- Volg stap 2 bij "Meerdere beelden verzenden" (110), kies [Select. reeks] en druk op de knop [⊞].

Vóór gebruik

Basishandleiding

Handleiding voor gevorderden

Basishandelingen van de camera

Auto-modus/Modus  
Hybride automatisch

Andere opnamestanden

P-modus

Af speelmodus

Wi-Fi-functies

Menu Instellingen

Accessoires

Bijlage

Index



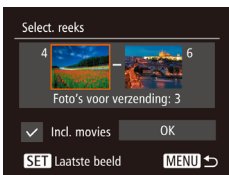

## 2 Selecteer de beelden.

- Voer de stappen 2–3 in “Een reeks selecteren” (📖 79) uit om beelden op te geven.
- Wanneer u ook films wilt verzenden, kiest u [Incl. movies] door op de knoppen [▲][▼][◀][▶] te drukken en vervolgens op de knop [⊕] te drukken. [✓] wordt weergegeven.
- Druk op de knoppen [▲][▼][◀][▶] om [OK] te kiezen en druk vervolgens op de knop [⊕].

## 3 Verzend de beelden.

- Druk op de knoppen [◀][▶] om [Verzenden] te kiezen en druk daarna op de knop [⊕].

## Beelden verzenden die gemarkeerd zijn als favoriet

U kunt alle beelden die als favoriet gemarkeerd zijn (📖 84), samen verzenden.

### 1 Selecteer [Favorieten].

- Volg stap 2 bij “Meerdere beelden verzenden” (📖 110), kies [Favorieten] en druk op de knop [⊕].
- Er verschijnt een scherm voor de selectie van beelden waarop alleen de beelden worden weergegeven die als favoriet zijn gemarkeerd. U kunt ook kiezen om de beelden niet te verzenden door op de knop [⊖] te drukken om [✓] te verwijderen na het selecteren van de beelden.
- Druk op de knoppen [◀][▶] om [OK] te kiezen en druk vervolgens op de knop [⊕].

### 2 Verzend de beelden.

- Druk op de knoppen [◀][▶] om [Verzenden] te kiezen en druk daarna op de knop [⊕].



- U kunt niet [Favorieten] in stap 1 selecteren als er geen beelden als favoriet zijn gemarkeerd.

## Opmerkingen over het verzenden van beelden

- Raak het antenne voor Wi-Fi (📖 4) niet aan met uw vingers of met andere voorwerpen. Als dit wordt bedekt, kan de beeldoverdracht vertraagd worden.
- Afhankelijk van de eigenschappen van het netwerk dat u gebruikt, kan het lang duren om films te verzenden. Houd het batterijniveau van de camera in het oog.
- Webservices kunnen het aantal beelden dat of de lengte van films die u kunt versturen beperken.
- Houd er rekening mee dat wanneer u films verzendt naar smartphones, de ondersteunde beeldkwaliteit kan variëren afhankelijk van de smartphone. Raadpleeg de handleiding van de smartphone voor meer informatie.
- Op het scherm wordt de sterkte van het draadloze signaal aangegeven met de volgende pictogrammen. [📶] hoog, [📶] normaal, [📶] laag, [📶] zwak
- Afbeeldingen verzenden naar webservices kost minder tijd wanneer u beelden opnieuw verzendt die al eerder zijn verzonden en die nog op de CANON iMAGE GATEWAY-server staan.

Vóór gebruik

Basishandleiding

Handleiding voor gevorderden

Basishandleidingen van de camera

Auto-modus/Modus  
Hybride automatisch

Andere opnamestanden

P-modus

Af speelmodus

Wi-Fi-functies

Menu Instellingen

Accessoires

Bijlage

Index

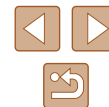

## Het aantal opnamepixels kiezen (beeldgrootte)

Kies op het scherm voor beeldoverdracht door op de knoppen te drukken. Druk daarna op de knop . Op het getoonde scherm kiest u de opnamepixelinstelling (beeldgrootte) door op de knoppen te drukken. Druk vervolgens op de knop .

- Als u beelden met het oorspronkelijke formaat wilt verzenden, selecteert u [Nee] als optie voor het wijzigen van het formaat.
- Als u [M2] selecteert, wordt het formaat van beelden die groter zijn dan het geselecteerde formaat, gewijzigd voordat ze worden verzonden.
- De grootte van films kan niet worden aangepast.



- De beeldgrootte kan ook worden geconfigureerd in MENU 28 > tabblad > [Instellingen Wi-Fi] > [Vergr./verkl. voor versturen].

## Opmerkingen toevoegen

U kunt met de camera opmerkingen toevoegen aan beelden die u naar e-mailadressen, sociale netwerkservices en dergelijke verzendt. Hoeveel ruimte u voor uw opmerkingen hebt, is afhankelijk van de webservice.

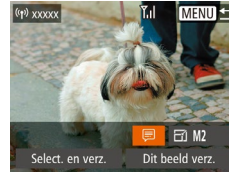

### 1 Open het scherm om opmerkingen toe te voegen.

- Kies op het scherm voor beeldoverdracht door op de knoppen te drukken. Druk daarna op de knop .

### 2 Voeg een opmerking toe 29.

### 3 Verzend het beeld.



- Wanneer u geen opmerking hebt ingevoerd, wordt automatisch de opmerking verzonden die in CANON iMAGE GATEWAY is ingesteld.
- U kunt ook meerdere beelden van een opmerking voorzien voordat u ze verzendt. Dezelfde opmerking wordt toegevoegd aan alle beelden die samen worden verzonden.

Vóór gebruik

Basishandleiding

Handleiding voor gevorderden

Basishandelingen van de camera

Auto-modus/Modus  
Hybride automatisch

Andere opnamestanden

P-modus

Af speelmodus

Wi-Fi-functies

Menu Instellingen

Accessoires

Bijlage

Index

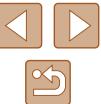



## Beelden automatisch verzenden (beeldsynchronisatie)

Beelden op de geheugenkaart die nog niet zijn overgezet kunnen ook naar een computer of webservices worden verzonden via CANON iMAGE GATEWAY.

Houd er rekening mee dat beelden niet alleen naar webservices kunnen worden verzonden.

### Voordat u begint

#### De camera voorbereiden

Registreer [ ] als de bestemming. U kunt ook [ ] toewijzen aan de knop [ ]. Zo kunt u door gewoon op de knop [ ] te drukken beelden op de geheugenkaart die nog niet zijn verzonden, naar een computer verzenden via CANON iMAGE GATEWAY.



#### 1 Voeg [ ] toe als bestemming.

- Voeg [ ] toe als bestemming, zoals wordt beschreven bij "CANON iMAGE GATEWAY registreren" (104).
- Als u ook beelden wilt uploaden naar een webservice, meldt u zich aan bij CANON iMAGE GATEWAY (104), selecteert u uw cameramodel, opent u het scherm waarmee u de configuratie van webservices invoert en selecteert u de webservice waarnaar u beelden wilt uploaden in de instellingen voor beeldsynchronisatie. Raadpleeg de Help bij CANON iMAGE GATEWAY voor meer informatie.

#### 2 Kies het type beelden dat u wilt verzenden (alleen wanneer u ook films verzendt).

- Druk op de knop [MENU] en kies [Instellingen Wi-Fi] op het tabblad [ ] (28).
- Druk op de knoppen [▲][▼] om [Beeldsync.] te selecteren en druk vervolgens op de knoppen [◀][▶] om [Foto's/films] te selecteren.

#### 3 Wijs [ ] toe aan de knop [ ] (alleen bij het verzenden van beelden door op de knop [ ] te drukken).

- Wis de instelling voor de knop [ ] indien er al een smartphone is toegewezen aan de knop (94).
- Open het scherm voor mobiele verbindingen, zoals wordt beschreven bij stap 2 van "Verzenden naar een smartphone die is toegewezen aan de knop" (94). Druk op de knoppen [◀][▶] om [ ] te selecteren en druk daarna op de knop [ ] (98).

#### De computer voorbereiden

Installeer en configureer de software op de doelcomputer.



#### 1 Installeer de software.

- Installeer de software op een computer met internetverbinding (98).

#### 2 Registreer de camera.

- Windows: klik met de rechtermuisknop in de taakbalk op [ ] en klik op [Add new camera/Nieuwe camera toevoegen].
- Mac OS: klik in de menubalk op [ ] en klik vervolgens op [Add new camera/Nieuwe camera toevoegen].

Vóór gebruik

Basishandleiding

Handleiding voor gevorderden

Basishandelingen van de camera

Auto-modus/Modus  
Hybride automatisch

Andere opnamestanden

P-modus

Afspeelmodus

Wi-Fi-functies

Menu Instellingen

Accessoires

Bijlage

Index







- Er wordt een lijst weergegeven met camera's die zijn gekoppeld aan CANON iMAGE GATEWAY. Kies de camera waar u beelden vandaan wilt sturen.
- Zodra de camera is geregistreerd en de computer gereed is om beelden te ontvangen, wordt het pictogram gewijzigd in .

## Beelden verzenden

Beelden die worden verzonden vanaf de camera, worden automatisch opgeslagen op de computer.

Als de computer waarnaar u beelden wilt verzenden is uitgeschakeld, worden de beelden tijdelijk op de CANON iMAGE GATEWAY-server opgeslagen. Opgeslagen beelden worden regelmatig gewist. Zorg er daarom voor dat u de computer aanzet en de beelden opslaat.

### 1 Verzend de beelden.

- Als u  al hebt toegewezen aan de knop , drukt u op de knop .
- Als u de knop nog niet op deze manier hebt toegewezen, kiest u  zoals wordt beschreven bij stap 1 – 2 van “Beelden uploaden naar webservices” (106).
- Beelden met een pictogram  zijn verzonden.

### 2 Beelden opslaan op de computer.

- Beelden worden automatisch op de computer opgeslagen wanneer u deze aanzet.
- Beelden worden automatisch verzonden naar webservices vanaf de CANON iMAGE GATEWAY-server, zelfs als de computer is uitgeschakeld.



- Gebruik tijdens het verzenden van beelden een volledig opgeladen batterij of een voedingsadapterset (afzonderlijk verkrijgbaar, 127).



- Zelfs als beelden met een andere methode op de computer zijn geïmporteerd, worden alle beelden naar de computer verzonden die niet via CANON iMAGE GATEWAY naar de computer zijn verzonden.
- Het verzenden wordt sneller uitgevoerd als de bestemming op een computer is op hetzelfde netwerk als de camera, omdat beelden worden verzonden via het toegangspunt in plaats van via CANON iMAGE GATEWAY. Beelden die worden opgeslagen op de computer worden verzonden naar CANON iMAGE GATEWAY, daarom dient de computer verbonden te zijn met internet.

## Beelden die via Beeldsynchronisatie zijn verzonden op uw smartphone bekijken

Door Canon OPA (Canon Online Photo Album) op uw smartphone te installeren, kunt u beelden die via Beeldsynchronisatie zijn verzonden en die tijdelijk op CANON iMAGE GATEWAY zijn opgeslagen, op uw smartphone bekijken en downloaden.

De volgende instelling is vereist.

- U moet de configuratie voor “De computer voorbereiden” (113) hebben voltooid.
- Zoek naar Canon Online Photo Album in de App Store voor iPhone en iPad, of in Google Play voor Android-smartphones en download en installeer de app.
- Meld u aan bij CANON iMAGE GATEWAY (104), selecteer uw cameramodel, open het scherm waarmee u de configuratie van webservices invoert en wijzig de instellingen voor beeldsynchronisatie, zodat u kunt bladeren in beelden op uw smartphone of beelden van uw smartphone kunt downloaden. Raadpleeg de Help bij CANON iMAGE GATEWAY voor meer informatie.

Vóór gebruik

Basishandleiding

Handleiding voor gevorderden

Basishandleidingen van de camera

Auto-modus/Modus  
Hybride automatisch

Andere opnamestanden

P-modus

Af speelmodus

Wi-Fi-functies

Menu Instellingen

Accessoires

Bijlage

Index





- Beelden die zijn verwijderd van CANON iMAGE GATEWAY, kunnen na een bepaalde tijd niet meer bekeken worden.
- U kunt geen beelden bekijken die zijn verzonden voordat u de instellingen voor beeldsynchronisatie hebt gewijzigd, zodat u kunt bladeren in beelden op uw smartphone of beelden van uw smartphone kunt downloaden.



- Voor meer informatie over het gebruik van Canon Online Photo Album raadpleegt u de Help bij Canon Online Photo Album.

## Een smartphone gebruiken om camerabeelden te bekijken en de camera te bedienen

Met de speciale smartphoneapp Camera Connect kunt u het volgende doen.

- Door beelden op de smartphone bladeren en ze op de smartphone opslaan
- Beelden op de camera geotaggen (📖115)
- Opnamen maken op afstand (📖116)



- Om beelden op de smartphone te kunnen bekijken, moeten vooraf privacyinstellingen worden geconfigureerd (📖94, 📖95, 📖117).

## Beelden op de camera geotaggen

GPS-gegevens die zijn vastgelegd op een smartphone met de speciale toepassing Camera Connect, kunnen worden toegevoegd aan beelden op de camera. Beelden worden gelabeld met informatie, waaronder de breedtegraad, lengtegraad en hoogte.



- Voordat u opnamen maakt, zorgt u ervoor dat de datum en tijd en uw eigen tijdzone correct zijn ingesteld, zoals wordt beschreven bij "De datum en tijd instellen" (📖19). Volg ook de stappen bij "Wereldklok" (📖120) om eventuele opnamebestemmingen in andere tijdzones aan te geven.
- Met behulp van de locatiegegevens die als geotag aan uw foto's of films zijn toegevoegd, kunnen andere mensen u herkennen of uw locatie bepalen. Wees voorzichtig als u deze beelden met anderen deelt, bijvoorbeeld als u beelden online plaatst waar vele anderen ze kunnen bekijken.

Vóór gebruik

Basishandleiding

Handleiding voor gevorderden

Basishandleidingen van de camera

Auto-modus/Modus  
Hybride automatisch

Andere opnamestanden

P-modus

Af speelmodus

Wi-Fi-functies

Menu Instellingen

Accessoires

Bijlage

Index



## Opnamen maken op afstand

Terwijl u een opnamescherm bekijkt op uw smartphone, kunt u de smartphone gebruiken om op afstand een opname te maken.

### 1 Zet de camera vast.

- Zodra er begonnen wordt met opnamen maken op afstand, wordt de lens van de camera uitgeschoven. De camera kan ook verplaatst worden door lensbewegingen als gevolg van zoomen. Om de camera stil te houden, plaatst u deze op een statief of neemt u andere maatregelen.

### 2 Verbind de camera en de smartphone (94, 95).

- Kies [Ja] in de privacyinstellingen.

### 3 Selecteer opnamen maken op afstand.

- Selecteer opnamen maken op afstand in Camera Connect op de smartphone.
- De lens van de camera wordt uitgeschoven. Druk niet in de buurt van de lens en zorg ervoor dat er geen voorwerpen in de weg van de lens zitten.
- Zodra de camera klaar is voor opnamen maken op afstand, wordt een livebeeld van de camera weergegeven op de smartphone.
- Er wordt dan een bericht weergegeven op de camera en alle bedieningsfuncties worden uitgeschakeld. De ON/OFF-knop kan wel worden ingedrukt.

### 4 Maak de opname.

- Gebruik de smartphone om een opname te maken.



- De camera werkt in stand [P] wanneer er opnamen gemaakt worden op afstand. Sommige FUNC.- en MENU-instellingen die u vooraf hebt geconfigureerd, kunnen echter automatisch worden aangepast.
- Filmopnamen maken is niet beschikbaar.



- Eventuele schokkerige bewegingen die op de smartphone worden getoond en die het gevolg zijn van de verbindingkwaliteit, hebben geen invloed op vastgelegde beelden.
- Er worden geen AF-kaders weergegeven. Maak een testfoto om de scherpstelling te controleren.
- Vastgelegde beelden worden niet overgebracht naar de smartphone. Gebruik de smartphone om door beelden te bladeren en vanaf de camera te importeren.

Vóór gebruik

Basishandleiding

Handleiding voor gevorderden

Basishandelingen van de camera

Auto-modus/Modus  
Hybride automatisch

Andere opnamestanden

P-modus

Afspelmodus

Wi-Fi-functies

Menu Instellingen

Accessoires

Bijlage

Index



## Wi-Fi-instellingen bewerken of wissen

U kunt Wi-Fi-instellingen als volgt bewerken of wissen.

### Verbindingsinformatie bewerken



#### 1 Open het Wi-Fi-menu en kies een apparaat dat u wilt bewerken.

- Druk op de knop [ ] om de camera aan te zetten.
- Druk op de knop [▲].
- Druk op de knoppen [◀][▶] om het scherm te openen waarmee het apparaat gekozen kan worden. Druk op de knoppen [▲][▼][◀][▶] om het pictogram te selecteren van een apparaat dat u wilt bewerken en druk daarna op de knop [⊕].

#### 2 Kies [Apparaat bewerken].

- Druk op de knoppen [▲][▼] om [Apparaat bewerken] te selecteren en druk vervolgens op de knop [⊕].



#### 3 Kies het apparaat dat u wilt bewerken.

- Druk op de knoppen [▲][▼] om het apparaat te selecteren dat u wilt bewerken en druk vervolgens op de knop [⊕].

#### 4 Kies het item dat u wilt bewerken.

- Druk op de knoppen [▲][▼] om het item te kiezen dat u wilt bewerken. Druk vervolgens op de knop [⊕].
- Welke items u kunt wijzigen, hangt af van het apparaat of de service.



Configureerbare items	Verbinding				
					Webservices
[Bijnaam apparaat veranderen] (📖 117)	○	○	○	○	–
[Instell. tonen] (📖 94)	–	○	–	–	–
[Verbindingsinfo wissen] (📖 117)	○	○	○	○	–

○ : Configureerbaar – : Niet configureerbaar

### De bijnaam van een apparaat wijzigen

U kunt de bijnaam van het apparaat (weergavenaam) die op de camera wordt weergegeven, wijzigen.

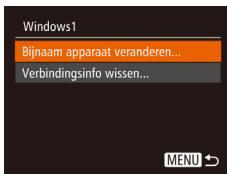

- Voer stap 4 bij “Verbindingsinformatie bewerken” (📖 117) uit, kies [Bijnaam apparaat veranderen] en druk op de knop [⊕].
- Selecteer het invoerveld en druk op de knop [⊕]. Gebruik het weergegeven toetsenbord om een nieuwe bijnaam in te voeren (📖 29).

### Verbindingsinformatie wissen

U kunt verbindingsinformatie (over apparaten waarmee u verbinding hebt gemaakt) als volgt wissen.

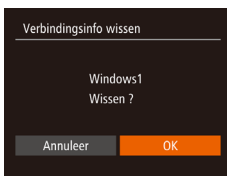

- Voer stap 4 bij “Verbindingsinformatie bewerken” (📖 117) uit, kies [Verbindingsinfo wissen] en druk op de knop [⊕].
- Als [Wissen ?] verschijnt, drukt u op de knoppen [◀][▶] om [OK] te selecteren. Druk daarna op de knop [⊕].
- De verbindingsinformatie wordt gewist.

Vóór gebruik

Basishandleiding

Handleiding voor gevorderden

Basishandelingen van de camera

Auto-modus/Modus Hybride automatisch

Andere opnamestanden

P-modus

Af speelmodus

Wi-Fi-functies

Menu Instellingen

Accessoires

Bijlage

Index

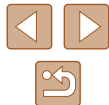

## De bijnaam van het apparaat wijzigen

U kunt de bijnaam van het apparaat die op het aangesloten apparaat wordt weergegeven, wijzigen.



### 1 Kies [Instellingen Wi-Fi].

- Druk op de knop [MENU] en kies [Instellingen Wi-Fi] op het tabblad [📶] (📖28).



### 2 Selecteer [Bijnaam apparaat veranderen].

- Druk op de knoppen [▲][▼] om [Bijnaam apparaat veranderen] te selecteren en druk vervolgens op de knop [OK].



### 3 Wijzig de bijnaam van het apparaat.

- Druk op de knop [OK]. Gebruik het weergegeven toetsenbord om een nieuwe bijnaam in te voeren (📖29).



- Er wordt een bericht weergegeven als de bijnaam die u invoert, met een symbool of spatie begint. Druk op de knop [OK] en voer een andere bijnaam in.
- U kunt de bijnaam wijzigen wanneer u Wi-Fi voor de eerste keer gebruikt door het invoerveld te selecteren op het scherm [Bijnaam apparaat] dat wordt weergegeven, op de knop [OK] te drukken en het weergegeven toetsenbord te gebruiken.

## De standaardinstellingen voor Wi-Fi herstellen

Zet de standaardinstellingen van Wi-Fi terug als u niet meer eigenaar bent van de camera of als u deze weggooit.

Door de Wi-Fi-instellingen te resetten worden ook alle instellingen voor webservices gewist. Als u deze optie wilt gebruiken, moet u zeker weten dat u alle Wi-Fi-instellingen wilt resetten.



### 1 Kies [Instellingen Wi-Fi].

- Druk op de knop [MENU] en kies [Instellingen Wi-Fi] op het tabblad [📶] (📖28).



### 2 Kies [Instellingen resetten].

- Druk op de knoppen [▲][▼] om [Instellingen resetten] te selecteren en druk vervolgens op de knop [OK].

### 3 Herstel de standaardinstellingen.

- Druk op de knoppen [◀][▶] om [OK] te kiezen en druk vervolgens op de knop [OK].
- De standaardinstellingen van Wi-Fi zijn nu gereset.



- Om andere standaardinstellingen te resetten (behalve Wi-Fi), kiest u [Reset alle] op het tabblad [📶] (📖125).

Vóór gebruik

Basishandleiding

Handleiding voor gevorderden

Basishandleidingen van de camera

Auto-modus/Modus  
Hybride automatisch

Andere opnamestanden

P-modus

Af speelmodus

Wi-Fi-functies

Menu Instellingen

Accessoires

Bijlage

Index



# Menu Instellingen

Basisfuncties van de camera aanpassen voor meer gebruiksgemak

## Basisfuncties van de camera aanpassen

Basisfuncties van de camera worden ingesteld op het tabblad [Y/T] van het MENU (78). Voor meer gebruiksgemak kunt u handige en veelgebruikte functies naar wens aanpassen.

### Camerageluiden dempen

U dempt camerageluiden en films als volgt.

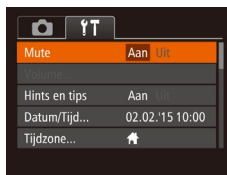

- Selecteer [Mute] en kies vervolgens [Aan].



- U kunt de camerageluiden ook dempen door de knop [▼] ingedrukt te houden terwijl u de camera inschakelt.
- Als u de camerageluiden dempt worden films afgespeeld zonder geluid (70). Om films weer af te spelen met geluid, drukt u op de knop [▲]. Pas het volume naar wens aan met de knoppen [▲][▼].

### Het volume aanpassen

U past het volume van afzonderlijke camerageluiden als volgt aan.

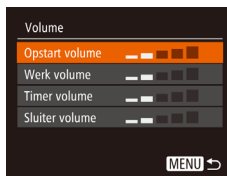

- Selecteer [Volume] en druk op de knop [OK].
- Kies een item en druk op de knoppen [◀][▶] om het volume aan te passen.

Vóór gebruik

Basishandleiding

Handleiding voor gevorderden

Basishandleidingen van de camera

Auto-modus/Modus  
Hybride automatisch

Andere opnamestanden

P-modus

Af speelmodus

Wi-Fi-functies

Menu Instellingen

Accessoires

Bijlage

Index



## Hints en tips verbergen

Er verschijnen normaal gesproken hints en tips wanneer u items kiest in FUNC. (127) of MENU (128). U kunt deze informatie desgewenst uitschakelen.

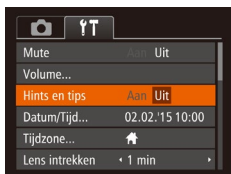

- Selecteer [Hints en tips] en selecteer [Uit].

## Datum en tijd

Wijzig de datum en tijd als volgt.



- Selecteer [Datum/Tijd] en druk op de knop [OK].
- Druk op de knoppen [Left][Right] om een item te selecteren en druk vervolgens op de knoppen [Up][Down] om de instelling aan te passen.

## Wereldklok

Als u in het buitenland bent en wilt dat uw foto's de juiste lokale tijd en datum krijgen, moet u gewoon uw bestemming van tevoren registreren en naar die tijdzone overschakelen. Deze handige functie maakt het onnodig om de datum/tijd-instelling handmatig te wijzigen. Voordat u de wereldklok gebruikt, moet u de datum en tijd in uw tijdzone thuis instellen, zoals wordt beschreven in "De datum en tijd instellen" (119).



### 1 Geef uw bestemming op.

- Selecteer [Tijdzone] en druk op de knop [OK].
- Druk op de knoppen [Up][Down] om [X] Wereld] te kiezen en druk vervolgens op de knop [OK].
- Druk op de knoppen [Left][Right] om de bestemming te selecteren.
- Om de zomertijd in te stellen (normale tijd plus 1 uur), kiest u [Zomer] door op de knoppen [Up][Down]. Kies vervolgens [OK] door op de knoppen [Left][Right] te drukken.
- Druk op de knop [OK].

### 2 Schakel over naar de tijdzone van uw bestemming.

- Druk op de knoppen [Up][Down] om [X] Wereld] te kiezen en druk vervolgens op de knop [MENU].
- [X] verschijnt nu op het opnamescherm (147).



- Als u in de modus [X] de datum of tijd wijzigt (119), worden de datum en tijd voor de optie [Thuis] automatisch bijgewerkt.

Vóór gebruik

Basishandleiding

Handleiding voor gevorderden

Basishandleidingen van de camera

Auto-modus/Modus  
Hybride automatisch

Andere opnamestanden

P-modus

Af speelmodus

Wi-Fi-functies

Menu Instellingen

Accessoires

Bijlage

Index





## Timing voor het intrekken van de lens

Nadat u op de knop [ ] hebt gedrukt in de opnamemodus ( 25) wordt om veiligheidsredenen na ongeveer een minuut de lens ingetrokken. Als u wilt dat de lens direct wordt ingetrokken nadat u op de knop [ ] drukt, stelt u de tijdsduur voor het intrekken in op [0 sec.].



- Selecteer [Lens intrekken] en selecteer vervolgens [0 sec.].

## Eco-modus gebruiken

Met deze functie kunt u batterijvermogen sparen in de opnamemodus. Wanneer de camera niet in gebruik is, wordt het scherm snel donker om het batterijverbruik te beperken.

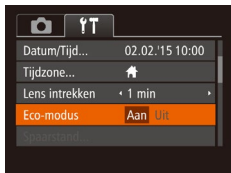

### 1 Configureer de instelling.

- Kies [Eco-modus] en vervolgens [Aan].
- [ECO] verschijnt nu op het opnamescherm ( 147).
- Het scherm wordt donkerder wanneer de camera gedurende ongeveer twee seconden niet wordt gebruikt. Daarna gaat het scherm na ongeveer tien seconden uit. De camera wordt na ongeveer drie minuten inactiviteit uitgeschakeld.

### 2 Maak de opname.

- Als het scherm is uitgeschakeld maar de lens nog niet is ingetrokken, kunt u het scherm weer inschakelen en gereedmaken voor het maken van opnamen door de ontspanknop half in te drukken.

## De spaarstand aanpassen

U kunt desgewenst de timing voor het automatisch uitschakelen van de camera en het scherm (respectievelijk Automatisch Uit en Display Uit) aanpassen ( 26).

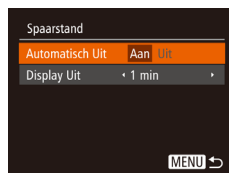

- Selecteer [Spaarstand] en druk op de knop [ ].
- Nadat u een item hebt geselecteerd, drukt u op de knoppen [ ] [ ] om dit item aan te passen.



- Om de batterij te sparen, kiest u gewoonlijk [Aan] voor [Automatisch Uit] en [1 min] of minder voor [Display Uit].



- De instelling van [Display Uit] wordt ook toegepast als u [Automatisch Uit] instelt op [Uit].
- Deze energiebesparende functies zijn niet beschikbaar wanneer u Eco-modus ( 121) op [Aan] hebt gezet.

Vóór gebruik

Basishandleiding

Handleiding voor gevorderden

Basishandleidingen van de camera

Auto-modus/Modus  
Hybride automatisch

Andere opnamestanden

P-modus

Af speelmodus

Wi-Fi-functies

Menu Instellingen

Accessoires

Bijlage

Index

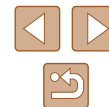

## Schermhelderheid

Pas de helderheid van het scherm als volgt aan.



- Selecteer [LCD Helderheid] en druk vervolgens op de knoppen [◀][▶] om de helderheid aan te passen.



- Voor maximale helderheid houdt u de knop [▼] minstens een seconde ingedrukt terwijl het opnamescherm wordt weergegeven of wanneer de enkelvoudige weergave is ingeschakeld. (Hiermee negeert u de instelling van [LCD Helderheid] op het tabblad [fT].) Druk nogmaals minstens een seconde op de knop [▼] of herstart de camera om de oorspronkelijke helderheid van het scherm te herstellen.

## Het opstartscherm verbergen

U kunt desgewenst het opstartscherm dat normaal verschijnt wanneer u de camera inschakelt, deactiveren.



- Selecteer [Opstart scherm] en selecteer vervolgens [Uit].

## Geheugenkaarten formatteren

Voordat u een nieuwe geheugenkaart of een geheugenkaart die is geformatteerd in een ander apparaat gaat gebruiken, moet u de kaart formatteren met deze camera. Bij het formatteren worden alle gegevens op de geheugenkaart verwijderd. Voordat u gaat formatteren, kopieert u eerst de beelden van de geheugenkaart naar een computer, of stelt u de beelden op een andere manier veilig.

### 1 Open het scherm [Formatteren].

- Selecteer [Formatteren] en druk op de knop [⏏].

### 2 Kies [OK].

- Druk op de knoppen [▲][▼] om [Annuleer] te selecteren, druk op de knoppen [◀][▶] om [OK] te selecteren en druk vervolgens op de knop [⏏].

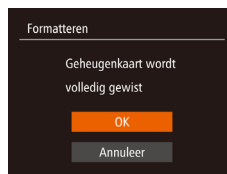

### 3 Formateer de geheugenkaart.

- Om het formatteren te starten, drukt u op de knoppen [▲][▼] om [OK] te selecteren. Druk vervolgens op de knop [⏏].
- Als het formatteren is voltooid, verschijnt de melding [Geheugenkaart is geformatteerd]. Druk op de knop [⏏].



- Door het formatteren van de geheugenkaart of het wissen van de gegevens op de geheugenkaart wordt alleen de bestandsbeheer informatie op de kaart gewijzigd. Hiermee wordt dus niet de volledige inhoud gewist. Tref voorzorgsmaatregelen wanneer u een geheugenkaart weggooit, zoals het fysiek vernietigen van de kaart, om te voorkomen dat persoonlijke informatie wordt verspreid.



- De totale capaciteit van de geheugenkaart die bij het formatteren wordt weergegeven op het scherm, kan minder zijn dan de aangegeven capaciteit.

Vóór gebruik

Basishandleiding

Handleiding voor gevorderden

Basishandelingen van de camera

Auto-modus/Modus Hybride automatisch

Andere opnamestanden

P-modus

Af speelmodus

Wi-Fi-functies

Menu Instellingen

Accessoires

Bijlage

Index



## Low Level Format

Voer een Low Level Format uit in de volgende gevallen: [Geheugenkaart fout] wordt weergegeven, de camera functioneert niet goed, beelden op de kaart worden trager gelezen of opgeslagen, het maken van continue opnamen gaat langzamer of het opnemen van een film wordt plotseling afgebroken. Bij een Low Level Format worden alle gegevens op de geheugenkaart gewist. Voordat u een Low Level Format uitvoert, kopieert u eerst de beelden van de geheugenkaart naar een computer, of stelt u de beelden op een andere manier veilig.



- Druk op het scherm in stap 2 van “Geheugenkaarten formatteren” (122) op de knoppen [▲][▼] om [Low Level Format] te kiezen. Druk daarna op de knoppen [◀][▶] om deze optie te kiezen. Het pictogram [✓] wordt weergegeven.
- Voer de stappen 2–3 in “Geheugenkaarten formatteren” (122) uit om door te gaan met het formatteren.



- Een Low Level Format duurt langer dan “Geheugenkaarten formatteren” (122), omdat de gegevens in alle opslaggebieden van de geheugenkaart worden gewist.
- U kunt een Low Level Format van een geheugenkaart annuleren door [Stop] te selecteren. In dat geval zijn de gegevens gewist maar kunt u de geheugenkaart normaal blijven gebruiken.

## Bestandsnummering

Uw opnamen worden automatisch opeenvolgend genummerd (0001 – 9999) en opgeslagen in mappen die elk maximaal 2.000 opnamen kunnen bevatten. U kunt de toewijzing van de bestandsnummers wijzigen.



- Selecteer [Bestandnr.] en kies een optie.

Continu	Ook als u een andere geheugenkaart gebruikt, worden de beelden opeenvolgend genummerd totdat u een opname maakt en opslaat met het nummer 9999.
Auto reset	Als u een andere geheugenkaart gebruikt of een nieuwe map maakt, begint de bestandsnummering weer bij 0001.



- Ongeacht welke optie u bij deze instelling selecteert, kunnen de opnamen opeenvolgend worden genummerd na het laatste nummer van bestaande beelden, als u een andere geheugenkaart in de camera plaatst. Als u opnamen wilt opslaan met nummers vanaf 0001, gebruikt u een lege (of geformatteerde, 122) geheugenkaart.

Vóór gebruik

Basishandleiding

Handleiding voor gevorderden

Basishandelingen van de camera

Auto-modus/Modus  
Hybride automatisch

Andere opnamestanden

P-modus

Af speelmodus

Wi-Fi-functies

Menu Instellingen

Accessoires

Bijlage

Index

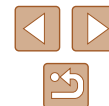

## Beelden opslaan op datum

U kunt beelden opslaan in mappen die elke maand worden gemaakt, maar u kunt de camera ook mappen laten maken voor elke dag waarop u opnamen maakt.

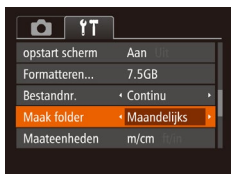

- Selecteer [Maak folder] en selecteer vervolgens [Dagelijks].
- Beelden worden nu opgeslagen in mappen die op de opnamedatum worden gemaakt.

## Metrische/Niet-metrische weergave

Desgewenst kunt u de maateenheden die in de hoogte-informatie voor GPS-gegevens (115), de zoombalk (31) en op andere plaatsen worden weergegeven, wijzigen van m/cm in ft/in.



- Selecteer [Maateenheden] en selecteer vervolgens [ft/in].

## Certificatielogo's controleren

Sommige logo's voor certificatievereisten waaraan de camera voldoet, kunnen op het scherm worden bekeken. Andere certificatielogo's staan in deze handleiding afgedrukt, op de verpakking van de camera, of op de camerabehuizing.



- Selecteer [Certificatielogo weergeven] en druk op de knop [MENU].

## Weergavetaal

U kunt de weergavetaal desgewenst wijzigen.



- Selecteer [Taal] en druk op de knop [MENU].
- Druk op de knoppen [▲][▼][◀][▶] om een taal te selecteren en druk vervolgens op de knop [MENU].



- U kunt het scherm [Taal] ook openen in de afspeelmodus door de knop [MENU] ingedrukt te houden en meteen op de knop [MENU] te drukken.

Vóór gebruik

Basishandleiding

Handleiding voor gevorderden

Basishandleidingen van de camera

Auto-modus/Modus Hybride automatisch

Andere opnamestanden

P-modus

Af speelmodus

Wi-Fi-functies

Menu Instellingen

Accessoires

Bijlage

Index

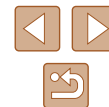

## Andere instellingen aanpassen

U kunt ook de volgende instellingen aanpassen op het tabblad [🔧].

- [Video Systeem] (📖129)
- [Instellingen Wi-Fi] (📖90)
- [Mobiële apparaatverbinding] (📖94)

## Standaardinstellingen van de camera herstellen

Als u per ongeluk een instelling hebt gewijzigd, kunt u de standaardinstellingen van de camera herstellen.

### 1 Open het scherm [Reset alle].

- Selecteer [Reset alle] en druk op de knop [🔍].

### 2 Herstel de standaardinstellingen.

- Druk op de knoppen [◀][▶] om [OK] te kiezen en druk vervolgens op de knop [🔍].
- De standaardinstellingen zijn nu hersteld.



- De volgende functies worden niet hersteld naar de standaardinstellingen.
  - [🔧]-tabbladinstellingen [Datum/Tijd] (📖120), [Tijdzone] (📖120), [Taal] (📖124) en [Video Systeem] (📖129)
  - De gegevens voor een aangepaste witbalans die u hebt vastgelegd (📖61)
  - Opnamemodus
  - Instellingen Wi-Fi (📖90)

Vóór gebruik

Basishandleiding

Handleiding voor gevorderden

Basishandleidingen van de camera

Auto-modus/Modus  
Hybride automatisch

Andere opnamestanden

P-modus

Afspelmodus

Wi-Fi-functies

Menu Instellingen

Accessoires

Bijlage

Index



# Accessoires

Haal meer uit uw camera met optionele Canon-accessoires en andere apart verkrijgbare, compatibele accessoires

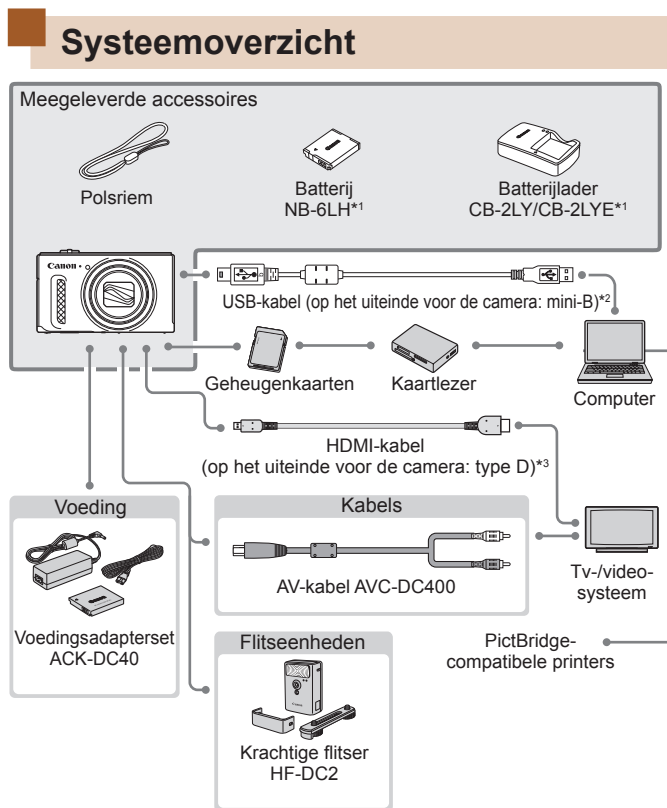

\*1 Ook afzonderlijk verkrijgbaar.

\*2 Er is ook een origineel Canon-accessoire beschikbaar (interfacekabel IFC-400PCU).

\*3 Gebruik een in de winkel verkrijgbare kabel die niet langer is dan 2,5 m.

Vóór gebruik

Basishandleiding

Handleiding voor gevorderden

Basishandleidingen van de camera

Auto-modus/Modus Hybride automatisch

Andere opnamestanden

P-modus

Afspelmodus

Wi-Fi-functies

Menu Instellingen

Accessoires

Bijlage

Index



### Gebruik van originele Canon-accessoires wordt aanbevolen.

Dit product is ontworpen om een uitstekende prestatie neer te zetten wanneer het wordt gebruikt in combinatie met accessoires van het merk Canon.

Canon is niet aansprakelijk voor eventuele schade aan dit product en/of ongelukken zoals brand, enzovoort, die worden veroorzaakt door de slechte werking van accessoires van een ander merk (bijvoorbeeld lekkage en/of explosie van een batterij). Houd er rekening mee dat deze garantie niet van toepassing is op reparaties die voortvloeien uit een slechte werking van accessoires die niet door Canon zijn vervaardigd, hoewel u dergelijke reparaties wel tegen betaling kunt laten uitvoeren.

## Optionele accessoires

De volgende camera-accessoires worden apart verkocht. De verkrijgbaarheid varieert per gebied, en sommige accessoires zijn wellicht niet meer verkrijgbaar.

### Voedingen

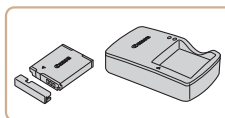

#### Batterij NB-6LH

- Oplaadbare lithium-ionbatterij

#### Batterijlader CB-2LY/CB-2LYE

- Lader voor batterij NB-6LH



- De batterij is voorzien van een handig klepje dat u kunt bevestigen om zo de batterijstatus in een oogopslag te kunnen zien. Bevestig het klepje zo dat ▲ zichtbaar is op een opgeladen batterij en ▲ niet zichtbaar is op een niet-opgeladen batterij.
- Batterij NB-6L wordt ook ondersteund.

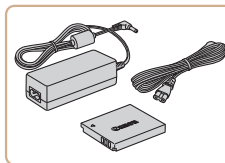

#### Voedingsadapterset ACK-DC40

- Hiermee kunt u de camera aansluiten op een gewoon stopcontact. Dit wordt aanbevolen wanneer u de camera gedurende langere tijd wilt gebruiken of wanneer u de camera aansluit op een printer of computer. U kunt op deze manier niet de batterij in de camera opladen.

Vóór gebruik

Basishandleiding

Handleiding voor gevorderden

Basishandelingen van de camera

Auto-modus/Modus  
Hybride automatisch

Andere opnamestanden

P-modus

Afspeelmodus

Wi-Fi-functies

Menu Instellingen

Accessoires

Bijlage

Index





- De batterijlader en de voedingsadapterset kunnen worden gebruikt in gebieden met een wisselspanning van 100 – 240 V (50/60 Hz).
- Als de stekker niet in het stopcontact past, moet u een geschikte stekkeradapter gebruiken. Gebruik geen elektrische transformator die is bedoeld voor op reis, omdat deze de batterij kan beschadigen.

## Flitseenheden

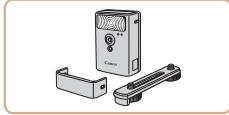

### Krachtige flitser HF-DC2

- Externe flitser voor de belichting van onderwerpen die buiten het bereik van de ingebouwde flitser zijn.

## Overige accessoires

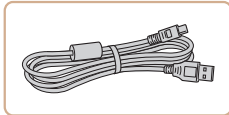

### Interfacekabel IFC-400PCU

- Om de camera op een computer of printer aan te sluiten.

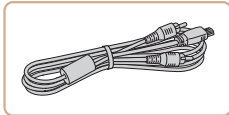

### AV-kabel AVC-DC400

- Als u de camera aansluit op een televisie, kunt u uw opnamen afspelen op een groter scherm.

## Printers



### PictBridge-compatibele printers van Canon

- Zelfs zonder een computer te gebruiken, kunt u beelden afdrukken door de camera rechtstreeks aan te sluiten op een printer. Ga voor meer informatie naar een Canon-verkoper bij u in de buurt.

Vóór gebruik

Basishandleiding

Handleiding voor gevorderden

Basishandleidingen van de camera

Auto-modus/Modus Hybride automatisch

Andere opnamestanden

P-modus

Af speelmodus

Wi-Fi-functies

Menu Instellingen

Accessoires

Bijlage

Index





## Optionele accessoires gebruiken

► Foto's ► Films

## Afspelen op een tv

► Foto's ► Films

Als u de camera aansluit op een televisie, kunt u uw opnamen bekijken op een groter scherm.

Raadpleeg de handleiding van de tv voor meer informatie over de aansluiting en over het wijzigen van de ingangen.



- Sommige gegevens worden mogelijk niet weergegeven als u beelden bekijkt op een tv (148).

## Afspelen op een hdtv

► Foto's ► Films

U kunt uw foto's weergeven op een tv door de camera aan te sluiten op een hdtv met een in de winkel verkrijgbare HDMI-kabel (maximaal 2,5 meter met een type D-aansluiting aan de kant van de camera). Films die zijn opgenomen met een beeldkwaliteit van [Full HD] of [HD] kunnen in HD-kwaliteit worden bekeken.

### 1 Zorg dat de camera en de tv zijn uitgeschakeld.

### 2 Sluit de camera aan op de tv.

- Steek de kabelstekker volledig in de HDMI-aansluiting van de tv zoals weergegeven.

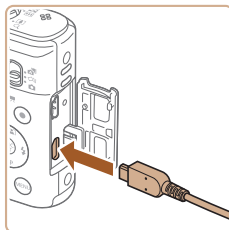
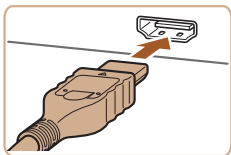

- Open het klepje van de camera-aansluiting en steek de kabelstekker er volledig in.

### 3 Zet de tv aan en stel deze in op externe invoer.

- Stel de tv-ingang in op de externe ingang waarop u in stap 2 de kabel hebt aangesloten.

### 4 Schakel de camera in.

- Druk op de knop [▶] om de camera aan te zetten.
- De camerabeelden worden nu weergegeven op de tv. (Het camerascherm blijft leeg.)
- Als u klaar bent, schakelt u de camera en de tv uit en verwijdt u daarna de kabel.



- De bedieningsgeluiden van de camera worden niet afgespeeld als de camera is aangesloten op een hdtv.



Vóór gebruik

Basishandleiding

Handleiding voor gevorderden

Basishandleidingen van de camera

Auto-modus/Modus Hybride automatisch

Andere opnamestanden

P-modus

Afspelmodus

Wi-Fi-functies

Menu Instellingen

Accessoires

Bijlage

Index

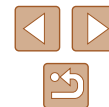

## Afspelen op een sdtv

► Foto's ► Films

Met de afzonderlijk verkrijgbare AV-kabel AVC-DC400 kunt u de camera aansluiten op een tv om uw opnamen te bekijken op een groter scherm terwijl u de camera bedient.

### 1 Zorg dat de camera en de tv zijn uitgeschakeld.

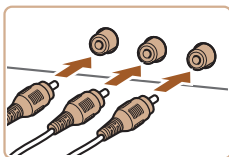

### 2 Sluit de camera aan op de tv.

- Steek de kabelstekker volledig in de video-ingangen van de tv, zoals weergegeven.

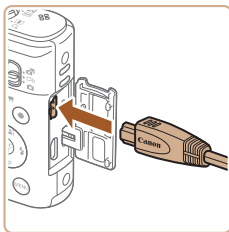

- Open het klepje van de camera-aansluiting en steek de kabelstekker er volledig in.

### 3 Geef beelden weer.

- Voer de stappen 3–4 bij "Afspelen op een hdtv" (129) uit om beelden weer te geven.



- Correcte weergave is alleen mogelijk als de video-uitvoerindeling van de camera (NTSC of PAL) gelijk is aan die van de televisie. Om het video-uitvoerformaat te wijzigen, drukt u op de knop [MENU] en selecteert u [Video Systeem] op het tabblad [f].



- Als de camera is aangesloten op een televisie, kunt u ook opnamen maken terwijl u de beelden bekijkt op het grotere tv-scherm. Opnamen maken werkt op dezelfde manier als via het camerascherm. AF-Punt Zoom (44) is echter niet beschikbaar.

## De camera voeden via het lichtnet

► Foto's ► Films

Als u de camera voedt via de afzonderlijk verkrijgbare voedingsadapterset ACK-DC40, hoeft u niet meer te letten op de resterende batterijlading.

### 1 Zorg dat de camera is uitgeschakeld.

### 2 Plaats het koppelstuk.

- Voer stap 1 bij "De batterij en de geheugenkaart plaatsen" (18) uit om het klepje te openen.
- Houd het koppelstuk met de aansluitpunten (1) in de aangegeven richting en plaats het koppelstuk alsof het een batterij is (doorloop stap 2 bij "De batterij en de geheugenkaart plaatsen" (18)).
- Voer stap 4 bij "De batterij en de geheugenkaart plaatsen" (18) uit om het klepje te sluiten.

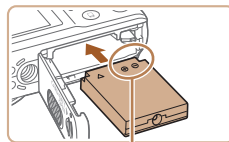

(1)

### 3 Sluit de adapter aan op de gelijkstroomkoppeling.

- Open het klepje en steek de stekker van de adapter helemaal in het koppelstuk.

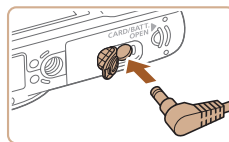

Vóór gebruik

Basishandleiding

Handleiding voor gevorderden

Basishandleidingen van de camera

Auto-modus/Modus  
Hybride automatisch

Andere opnamestanden

P-modus

Afspelmodus

Wi-Fi-functies

Menu Instellingen

Accessoires

Bijlage

Index



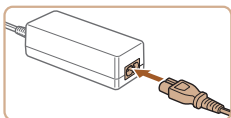

#### 4 Sluit het netsnoer aan.

- Sluit het ene uiteinde van het netsnoer aan op de compacte voedingsadapter en steek vervolgens het andere uiteinde in een stopcontact.
- Schakel de camera in en gebruik deze zoals u wilt.
- Als u klaar bent, schakelt u de camera uit en haalt u het netsnoer uit het stopcontact.



- Haal de adapter of het netsnoer niet weg terwijl de camera nog is ingeschakeld. Daarmee kunt u de opnamen wissen of de camera beschadigen.
- Sluit de adapter of het adaptersnoer niet aan op andere voorwerpen. Dit kan defect of schade aan het product tot gevolg hebben.

## De software gebruiken

Nadat u de software vanaf de website van Canon hebt gedownload en geïnstalleerd op de computer die u gebruikt, kunt u het volgende doen.

- CameraWindow
  - Beelden opslaan op een computer
- Image Transfer Utility
  - Beelden configureren en ontvangen met beeldsynchronisatie (113)
- Map Utility
  - GPS-informatie die is opgenomen weergeven in beelden op een kaart



- Als u beelden op een computer bekijkt of bewerkt, dient u altijd software te gebruiken die de beelden die op de camera zijn gemaakt, ondersteunt (software die normaal op de computer is geïnstalleerd of algemeen gebruikte software).

Vóór gebruik

Basishandleiding

Handleiding voor gevorderden

Basishandleidingen van de camera

Auto-modus/Modus  
Hybride automatisch

Andere opnamestanden

P-modus

Af speelmodus

Wi-Fi-functies

Menu Instellingen

Accessoires

Bijlage

Index



## Verbinding maken met een computer via een kabel

### De computeromgeving controleren

De software kan op de volgende computers gebruikt worden. Voor uitgebreide informatie over systeemvereisten en compatibiliteit, inclusief ondersteuning door nieuwe besturingssystemen, gaat u naar de website van Canon.

- Windows 8/8.1
- Windows 7 SP1
- Mac OS X 10.9
- Mac OS X 10.8

Controleer de systeemvereisten bij “De computeromgeving controleren” (198) wanneer u beelden naar een computer verzendt via Wi-Fi.

### De software installeren

Bij wijze van illustratie zijn hier Windows 7 en Mac OS X 10.8 gebruikt.

#### 1 Download de software.

- Ga met een computer met internetverbinding naar <http://www.canon.com/icpd/>.
- Ga naar de site voor uw land of regio.
- Download de software.



#### 2 Installeer de bestanden.

- Klik op [Easy Installation/Eenvoudige installatie] en volg de instructies op het scherm om verder te gaan met de installatie. De installatie kan enige tijd duren, afhankelijk van de prestaties van de computer en de internetverbinding.
- Klik op [Finish/Voltooien] of [Restart/Herstarten] op het scherm dat na de installatie wordt getoond.



- Toegang tot internet is vereist. Eventuele providerkosten en kosten voor internettoegang moeten apart worden betaald.



- Volg de onderstaande stappen om de installatie van de software ongedaan te maken (te verwijderen).
  - Klik in Windows achtereenvolgens op: [Start]-menu > [Alle programma's] > [Canon Utilities] en kies vervolgens de software die u wilt verwijderen.
  - Klik in Mac OS op de map [Programma's], kies de map [Canon Utilities], sleep de map van de software die u wilt verwijderen naar de prullenmand en maak de prullenmand leeg.

### Vóór gebruik

### Basishandleiding

### Handleiding voor gevorderden

#### Basishandleidingen van de camera

#### Auto-modus/Modus Hybride automatisch

#### Andere opnamestanden

#### P-modus

#### Af speelmodus

#### Wi-Fi-functies

#### Menu Instellingen

#### Accessoires

#### Bijlage

### Index

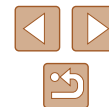

## Beelden opslaan op een computer

Door de camera op een computer aan te sluiten met een in de winkel verkrijgbare USB-kabel (de aansluiting op de camera is mini-B), kunt u uw beelden en opnamen importeren.

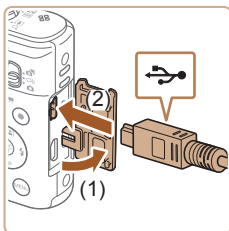

### 1 Sluit de camera aan op de computer.

- Open het klepje terwijl de camera is uitgeschakeld (1). Steek de kleinste stekker van de USB-kabel in de aangegeven richting helemaal in de aansluiting van de camera (2).

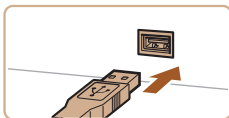

- Steek de grote stekker van de USB-kabel in de USB-poort van de computer. Raadpleeg de computerhandleiding voor meer informatie over USB-aansluitingen op de computer.



### 2 Zet de camera aan om CameraWindow te openen.

- Druk op de knop [▶] om de camera aan te zetten.
- Mac OS: CameraWindow wordt weergegeven als er een verbinding tot stand is gebracht tussen de camera en de computer.
- Windows: volg de onderstaande stappen.
- In het scherm dat wordt weergegeven, klikt u op de koppeling om het programma te wijzigen van [🖼️].

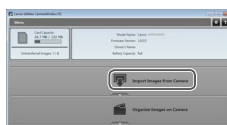
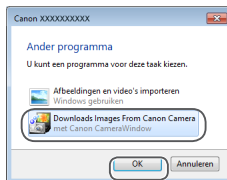

- Kies [Downloads Images From Canon Camera/Beelden van Canon-camera downloaden] en klik op [OK].

- Dubbelklik op [🖼️].

### 3 Beelden opslaan op de computer.

- Klik op [Import Images from Camera/Beelden importeren van camera] en vervolgens op [Import Untransferred Images/Niet-verzonden afbeeldingen importeren].
- De beelden worden nu in afzonderlijke mappen op datum op de computer opgeslagen in de map Afbeeldingen.
- Wanneer de beelden zijn opgeslagen, sluit u CameraWindow en drukt u op de knop [▶] om de camera uit te schakelen. Koppel vervolgens de kabel los.
- Als u geïmporteerde beelden op een computer bekijkt, dient u altijd software te gebruiken die de beelden die op de camera zijn gemaakt, ondersteunt (software die normaal op de computer is geïnstalleerd of algemeen gebruikte software).

Vóór gebruik

Basishandleiding

Handleiding voor gevorderden

Basishandleidingen van de camera

Auto-modus/Modus Hybride automatisch

Andere opnamestanden

P-modus

Af speelmodus

Wi-Fi-functies

Menu Instellingen

Accessoires

Bijlage

Index

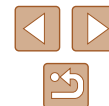



- Windows 7: als het scherm bij stap 2 niet wordt weergegeven, klikt u op het pictogram [Camera] in de taakbalk.
- Mac OS: als CameraWindow niet wordt weergegeven na stap 2, klikt u op het pictogram [CameraWindow] in het dock.
- U kunt uw camerabeelden zelfs zonder de software op uw computer opslaan door uw camera op de computer aan te sluiten, maar daarvoor gelden wel de volgende beperkingen.
  - Nadat u de camera hebt aangesloten op de computer, kan het enkele minuten duren voordat u beelden kunt openen.
  - Beelden die verticaal zijn opgenomen, worden mogelijk horizontaal opgeslagen.
  - Beveiligingsinstellingen voor beelden kunnen bij het opslaan van de beelden op de computer worden verwijderd.
  - Er kunnen bepaalde problemen ontstaan bij het opslaan van beelden of beeldgegevens, afhankelijk van de versie van het besturingssysteem, de gebruikte software of de grootte van de beeldbestanden.

## Beelden afdrukken

► Foto's ► Films

U kunt uw foto's eenvoudig afdrukken door de camera aan te sluiten op een printer. Op de camera kunt u beelden opgeven voor afdrukken in serie, bestellingen bij fotozaken voorbereiden en bestellingen voorbereiden of beelden afdrukken voor fotoboeken.

Hier wordt een compacte fotoprinter van de Canon SELPHY CP-serie gebruikt als voorbeeld. Afhankelijk van de printer kunnen de weergegeven schermen en beschikbare functies verschillen. Lees ook de handleiding van de printer voor aanvullende informatie.

### Eenvoudig afdrukken

► Foto's ► Films

Door de camera op een PictBridge-compatibele printer aan te sluiten met een in de winkel verkrijgbare USB-kabel (de aansluiting op de camera is mini-B), kunt u uw beelden afdrukken.

#### 1 Zorg dat de camera en de printer zijn uitgeschakeld.

#### 2 Sluit de camera aan op de printer.

- Open het aansluitingenklepje. Houd de kleinste kabelstekker in de getoonde richting, en steek de stekker volledig in de aansluiting op de camera.
- Sluit de grote kabelstekker aan op de printer. Raadpleeg de handleiding van de printer voor meer informatie over de aansluiting.

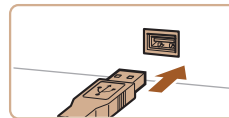
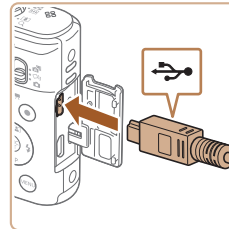

Vóór gebruik

Basishandleiding

Handleiding voor gevorderden

Basishandleidingen van de camera

Auto-modus/Modus  
Hybride automatisch

Andere opnamestanden

P-modus

Af speelmodus

Wi-Fi-functies

Menu Instellingen

Accessoires

Bijlage

Index

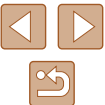



### 3 Schakel de printer in.

### 4 Schakel de camera in.

- Druk op de knop [ ] om de camera aan te zetten.

### 5 Selecteer een beeld.

- Druk op de knoppen [ ][ ] om een beeld te selecteren.



### 6 Open het afdrukscherm.

- Druk op de knop [ ], kies [ ] en druk nogmaals op de knop [ ].

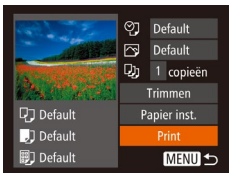

### 7 Druk het beeld af.

- Druk op de knoppen [ ][ ] om [Print] te kiezen en druk daarna op de knop [ ].
- Het afdrukken start nu.
- Om andere beelden af te drukken, herhaalt u na het afdrukken de bovenstaande procedures vanaf stap 5.
- Wanneer u klaar bent met afdrukken, schakelt u de camera en de printer uit en verwijdert u de kabel.



- Zie "Printers" (128) voor PictBridge-compatibele printers van het merk Canon (afzonderlijk verkrijgbaar).

## Afdrukinstellingen configureren

► Foto's ► Films

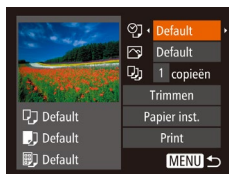

### 1 Open het afdrukscherm.

- Voer stap 1–6 bij "Eenvoudig afdrukken" (134) uit om dit scherm te openen.

### 2 Configureer de instelling.

- Druk op de knoppen [ ][ ] om een item te selecteren en druk vervolgens op de knoppen [ ][ ] om een optie te selecteren.

☺	Default	Hiermee worden de huidige printerinstellingen gebruikt.
	Datum	Hiermee worden de beelden afgedrukt met een datum.
	File No.	Hiermee worden de beelden afgedrukt met een bestandsnummer.
	Beiden	Hiermee worden de beelden afgedrukt met een datum en een bestandsnummer.
☹	Uit	–
	Default	Hiermee worden de huidige printerinstellingen gebruikt.
	Uit	–
☺	Aan	Hiermee wordt opname-informatie gebruikt om de afdrukinstellingen te optimaliseren.
	R-Ogen1	Hiermee worden rode ogen gecorrigeerd.
	Aantal exemplaren	Hiermee selecteert u het aantal af te drukken exemplaren.
Trimmen	–	Hiermee kunt u een beeldgebied opgeven dat u wilt afdrukken (136).
Papier inst.	–	Hiermee geeft u het papierformaat, de indeling en andere gegevens op (136).

Vóór gebruik

Basishandleiding

Handleiding voor gevorderden

Basishandleidingen van de camera

Auto-modus/Modus  
Hybride automatisch

Andere opnamestanden

P-modus

Afspeelmodus

Wi-Fi-functies

Menu Instellingen

Accessoires

Bijlage

Index



## Beelden bijsnijden vóór het afdrucken

► Foto's ► Films

Als u vóór het afdrucken de beelden bijsnijdt, kunt u het gewenste beeldgebied afdrucken in plaats van het hele beeld.

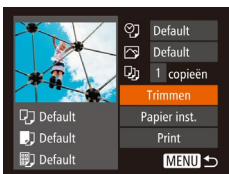

### 1 Selecteer [Trimmen].

- Voer eerst stap 1 bij “Afdrukinstellingen configureren” (135) uit om het afdrukscherm te openen, kies [Trimmen] en druk op de knop [MENU].
- Er verschijnt een kader voor bijsnijden dat het af te drukken beeldgebied aanduidt.

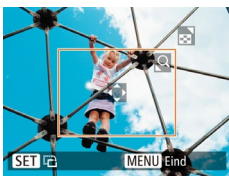

### 2 Pas het kader naar wens aan.

- Om de grootte van het kader te wijzigen, beweegt u de zoomknop.
- Als u het kader wilt verplaatsen, drukt u op de knoppen [▲][▼][◀][▶].
- Om het kader te draaien, drukt u op de knop [⊞].
- Druk op de knop [MENU], drukt op de knoppen [▲][▼] om [OK] te selecteren en druk vervolgens op de knop [⊞].

### 3 Druk het beeld af.

- Voer stap 7 in “Eenvoudig afdrucken” (134) uit om af te drukken.



- Bijsnijden is wellicht niet mogelijk bij kleine beeldformaten of bij bepaalde verhoudingen.
- Datums worden wellicht niet goed afgedrukt als u beelden bijsnijdt die zijn opgenomen met de instelling [Datumstemp].

## Het papierformaat en de indeling selecteren vóór het afdrucken

► Foto's ► Films

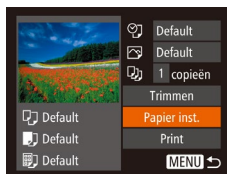

### 1 Selecteer [Papier inst.].

- Voer eerst stap 1 bij “Afdrukinstellingen configureren” (135) uit om het afdrukscherm te openen, kies [Papier inst.] en druk op de knop [⊞].

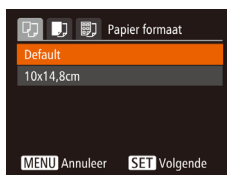

### 2 Selecteer een papierformaat.

- Druk op de knoppen [▲][▼] om een optie te selecteren en druk daarna op de knop [⊞].

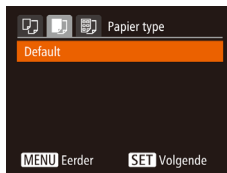

### 3 Selecteer een papiersoort.

- Druk op de knoppen [▲][▼] om een optie te selecteren en druk daarna op de knop [⊞].

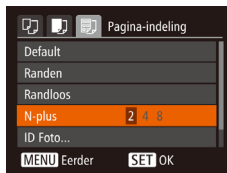

### 4 Selecteer een indeling.

- Druk op de knoppen [▲][▼] om een optie te selecteren.
- Wanneer u [N-plus] selecteert, drukt u op de knoppen [◀][▶] om het aantal beelden per vel op te geven.
- Druk op de knop [⊞].

### 5 Druk het beeld af.

Vóór gebruik

Basishandleiding

Handleiding voor gevorderden

Basishandelingen van de camera

Auto-modus/Modus  
Hybride automatisch

Andere opnamestanden

P-modus

Afspelmodus

Wi-Fi-functies

Menu Instellingen

Accessoires

Bijlage

Index





## Beschikbare indelingsopties

Default	Hiermee worden de huidige printerinstellingen gebruikt.
Randen	Hiermee worden de beelden afgedrukt met een lege ruimte eromheen.
Randloos	Hiermee maakt u randloze afdrucken.
N-plus	Hiermee geeft u het aantal beelden per vel op.
ID Foto	Hiermee drukt u foto's af voor identiteitsbewijzen. Alleen beschikbaar voor beelden met opnamepixelinstelling L en een verhouding van 4:3.
Vaste afm.	Hiermee wordt het afdrukformaat geselecteerd. U kunt kiezen uit 90 x 130 mm, briefkaart en brede afdrukformaten.

## Id-foto's afdrucken

► Foto's ► Films

### 1 Selecteer [ID Foto]

- Voer stap 1–4 bij “Het papierformaat en de indeling selecteren vóór het afdrucken” (136) uit, kies [ID Foto] en druk op de knop [OK].

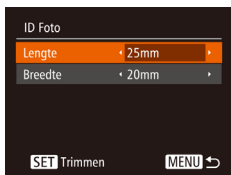

### 2 Selecteer de lengte van de lange en de korte zijde.

- Druk op de knoppen [▲][▼] om een item te selecteren. Om de lengte te kiezen, drukt u op de knoppen [◀][▶]. Druk vervolgens op de knop [OK].

### 3 Selecteer het afdrukgebied.

- Voer stap 2 in “Beelden bijnijden vóór het afdrucken” (136) uit om het afdrukgebied te selecteren.

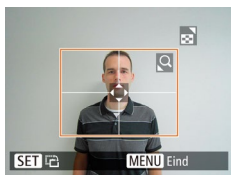

### 4 Druk het beeld af.

## Filmscènes afdrucken

► Foto's ► Films

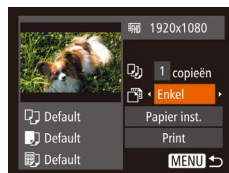

### 1 Open het afdrukscherm.

- Voer stap 1–6 in “Eenvoudig afdrucken” (134) uit om een film te kiezen. Dit scherm wordt weergegeven.

### 2 Selecteer een afdrukmethode.

- Druk op de knoppen [▲][▼] om [Enkel] te selecteren en druk vervolgens op de knoppen [◀][▶] om de afdrukmethode te selecteren.

### 3 Druk het beeld af.

## Afdrukopties voor films

Enkel	Hiermee wordt de huidige scène afgedrukt als een foto.
Reeks	Hiermee wordt een reeks scènes met een bepaald interval afgedrukt op een enkel vel papier. Als u [Onderschrift] instelt op [Aan], kunt u ook het mapnummer, bestandsnummer en de verstreken tijd voor het kader afdrucken.



- Om printen te onderbreken, drukt u op de knop [STOP]. Selecteer [OK] en druk vervolgens nogmaals op de knop [OK].
- [ID Foto] en [Reeks] zijn niet beschikbaar voor PictBridge-compatibele printermodellen CP720/CP730 en ouder van het merk Canon.

Vóór gebruik

Basishandleiding

Handleiding voor gevorderden

Basishandelingen van de camera

Auto-modus/Modus  
Hybride automatisch

Andere opnamestanden

P-modus

Afspelmodus

Wi-Fi-functies

Menu Instellingen

Accessoires

Bijlage

Index



## Beelden toevoegen aan de printlijst (DPOF)

► Foto's ► Films

U kunt op de camera instellingen kiezen voor afdrucken in serie (139) en bestellingen bij fotozaken. Selecteer maximaal 998 beelden op een geheugenkaart en configureer de nodige instellingen, zoals het aantal exemplaren, als volgt. De afdrukinformatie die u op deze wijze voorbereidt, voldoet aan de DPOF-normen (Digital Print Order Format).

## Afdrukinstellingen configureren

► Foto's ► Films

U kunt de instellingen, zoals de afdrukindeling, toevoegen van datum of bestandsnummer, en de overige instellingen, als volgt opgeven. Deze instellingen worden toegepast op alle beelden in de printlijst.



- Druk op de knop [MENU] en selecteer [Print instellingen] op het tabblad [1]. Selecteer en configureer de gewenste items (28).

Afdruktype	Standaard	Hiermee drukt u één foto per vel af.
	Index	Hiermee drukt u meerdere verkleinde beelden per vel af.
	Beide	Hiermee worden zowel standaard- als indexformaten afgedrukt.
Datum	Aan	Hiermee worden de beelden afgedrukt met de opnamedatum.
	Uit	–
File No.	Aan	Hiermee worden de beelden afgedrukt met het bestandsnummer.
	Uit	–
Wis DPOF data	Aan	Alle instellingen voor printlijsten worden na het afdrucken verwijderd.
	Uit	–



- Sommige printers of fotozaken zijn wellicht niet in staat om alle DPOF-instellingen toe te passen bij het afdrucken.
- [1] kan verschijnen op de camera om u te waarschuwen dat de geheugenkaart afdrukinstellingen bevat die zijn geconfigureerd op een andere camera. Als u de afdrukinstellingen wijzigt met deze camera, worden alle bestaande instellingen wellicht overschreven.
- Als u [Datum] instelt op [Aan], drukken sommige printers de datum wellicht tweemaal af.



- Als u [Index] opgeeft, kunt u wellicht niet tegelijkertijd [Aan] kiezen voor zowel [Datum] als [File No.].
- Indexafdrucken zijn niet beschikbaar op sommige PictBridge-compatibele printers van het merk Canon (afzonderlijk verkrijgbaar).
- De datum wordt afgedrukt in een indeling die overeenkomt met de instelgegevens in [Datum/Tijd] op het tabblad [1] (19).

## Afdrukinstellingen voor afzonderlijke beelden

► Foto's ► Films



### 1 Selecteer [Sel. beeld & aantal].

- Druk op de knop [MENU] en selecteer [Sel. beeld & aantal] op het tabblad [1]. Druk vervolgens op de knop [1].

### 2 Selecteer een beeld.

- Druk op de knoppen [◀][▶] om een beeld te kiezen en druk vervolgens op de knop [1].
- U kunt nu het aantal af te drukken exemplaren opgeven.
- Als u indexafdrucken opgeeft voor het beeld, wordt hierbij een pictogram [✓] geplaatst. Druk nogmaals op de knop [1] om indexafdrucken te annuleren voor het beeld. [✓] wordt niet meer weergegeven.

Vóór gebruik

Basishandleiding

Handleiding voor gevorderden

Basishandelingen van de camera

Auto-modus/Modus  
Hybride automatisch

Andere opnamestanden

P-modus

Af speelmodus

Wi-Fi-functies

Menu Instellingen

Accessoires

Bijlage

Index





### 3 Geef het aantal afdrucken op.

- Druk op de knoppen [**▲**][**▼**] om het aantal afdrucken op te geven (maximaal 99).
- Herhaal stap 2 en 3 om het afdrucken van andere beelden in te stellen en het aantal afdrucken van elk beeld op te geven.
- Voor indexafdrucken kunt u het aantal afdrucken niet instellen. U kunt alleen via stap 2 de af te drukken beelden selecteren.
- Als u klaar bent, drukt u op de knop [**MENU**] om terug te keren naar het menuscherm.

### Afdrukinstellingen voor een reeks beelden

► Foto's ► Films



- Voer stap 1 bij "Afdrukinstellingen voor afzonderlijke beelden" (138) uit om [Select. reeks] te kiezen en druk op de knop [**☺**].
- Voer de stappen 2–3 in "Een reeks selecteren" (79) uit om beelden op te geven.
- Druk op de knoppen [**▲**][**▼**] om [Opricht] te kiezen en druk op de knop [**☺**].

### Afdrukinstellingen voor alle beelden

► Foto's ► Films

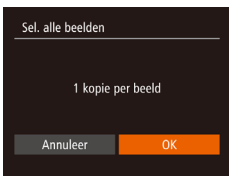

- Voer stap 1 bij "Afdrukinstellingen voor afzonderlijke beelden" (138) uit om [Sel. alle beelden] te kiezen en druk op de knop [**☺**].
- Druk op de knoppen [**◀**][**▶**] om [OK] te kiezen en druk vervolgens op de knop [**☺**].

### Alle beelden in de printlijst wissen



- Voer stap 1 bij "Afdrukinstellingen voor afzonderlijke beelden" (138) uit om [Wis alle selecties] te selecteren en druk op de knop [**☺**].
- Druk op de knoppen [**◀**][**▶**] om [OK] te kiezen en druk vervolgens op de knop [**☺**].

### Beelden afdrucken die zijn toegevoegd aan de printlijst (DPOF)

► Foto's ► Films

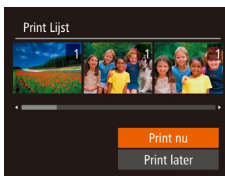

- Als er afbeeldingen aan de printlijst zijn toegevoegd (138 – 139), wordt dit scherm weergegeven wanneer u de camera aansluit op een PictBridge-compatibele printer. Druk op de knoppen [**▲**][**▼**] om [Print nu] te selecteren en druk vervolgens op de knop [**☺**] om de beelden in de printlijst af te drukken.
- Elke DPOF-afdruktaak die u tijdelijk onderbreekt, wordt hervat bij het volgende beeld.

Vóór gebruik

Basishandleiding

Handleiding voor gevorderden

Basishandelingen van de camera

Auto-modus/Modus  
Hybride automatisch

Andere opnamestanden

P-modus

Afspeelmodus

Wi-Fi-functies

Menu Instellingen

Accessoires

Bijlage

Index

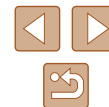

## Beelden toevoegen aan een fotoboek

► Foto's ► Films

U kunt fotoboeken instellen op de camera door maximaal 998 beelden te selecteren op een geheugenkaart en deze te importeren in de software op uw computer, waar ze in een aparte map worden opgeslagen. Deze functie is handig wanneer u online afgedrukte fotoboeken bestelt of wanneer u fotoboeken afdrukt op uw eigen printer.

### Een selectiemethode selecteren



- Druk op de knop [MENU], selecteer [Fotoboek instellen] op het tabblad [F] en bepaal hoe u de beelden wilt selecteren.



- [!] kan verschijnen op de camera om u te waarschuwen dat de geheugenkaart afdrুকinstellingen bevat die zijn geconfigureerd op een andere camera. Als u de afdrুকinstellingen wijzigt met deze camera, worden alle bestaande instellingen wellicht overschreven.

### Afzonderlijke beelden toevoegen

► Foto's ► Films



#### 1 Selecteer [Selectie].

- Selecteer [Selectie] volgens de procedure bij "Een selectiemethode selecteren" (140) en druk op de knop [OK].



#### 2 Selecteer een beeld.

- Druk op de knoppen [◀][▶] om een beeld te kiezen en druk vervolgens op de knop [OK].
- [✓] wordt weergegeven.
- Druk nogmaals op de knop [OK] om het beeld te verwijderen uit het fotoboek. [✓] wordt niet meer weergegeven.
- Herhaal deze procedure om andere beelden op te geven.
- Als u klaar bent, drukt u op de knop [MENU] om terug te keren naar het menu scherm.

### Alle beelden toevoegen aan een fotoboek

► Foto's ► Films



- Volg de procedure bij "Een selectiemethode selecteren" (140), selecteer [Sel. alle beelden] en druk op de knop [OK].
- Druk op de knoppen [◀][▶] om [OK] te kiezen en druk vervolgens op de knop [OK].

### Alle beelden verwijderen uit een fotoboek

► Foto's ► Films



- Volg de procedure bij "Een selectiemethode selecteren" (140), selecteer [Wis alle selecties] en druk op de knop [OK].
- Druk op de knoppen [◀][▶] om [OK] te kiezen en druk vervolgens op de knop [OK].

Vóór gebruik

Basishandleiding

Handleiding voor gevorderden

Basishandelingen van de camera

Auto-modus/Modus  
Hybride automatisch

Andere opnamestanden

P-modus

Af speelmodus

Wi-Fi-functies

Menu Instellingen

Accessoires

Bijlage

Index

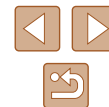

## Bijlage

Nuttige informatie over het gebruik van de camera

### Problemen oplossen

Controleer eerst het volgende als u denkt dat er een probleem is met de camera. Als u met de onderstaande tips uw probleem niet kunt verhelpen, neemt u contact op met de helpdesk van Canon Klantenservice.

#### Voeding

Er gebeurt niets als u op de ON/OFF-knop drukt.

- Controleer of de batterij is opgeladen (17).
- Controleer of de batterij in de juiste richting is geplaatst (18).
- Controleer of het klepje van de geheugenkaart/batterijhouder goed is gesloten (18).
- Als de batterijpolen vuil zijn, nemen de prestaties van de batterij af. Reinig de polen met een wattenstaafje en plaats de batterij enige malen opnieuw.

De batterij raakt snel leeg.

- Bij lage temperaturen nemen de prestaties van batterijen af. Maak de batterij een beetje warm, bijvoorbeeld door deze in uw zak te houden. Zorg dat de polen niet in contact komen met metalen voorwerpen.
- Als de batterijpolen vuil zijn, nemen de prestaties van de batterij af. Reinig de polen met een wattenstaafje en plaats de batterij enige malen opnieuw.
- Als dit niet helpt en de batterij weer snel leeg is na het opladen, is de levensduur verstreken. Koop dan een nieuwe batterij.

De lens wordt niet ingetrokken.

- Open het klepje van de geheugenkaart/batterijhouder niet als de camera aanstaat. Sluit het klepje en schakel de camera in en daarna weer uit (18).

De batterij is opgezwollen.

- Het is normaal dat batterijen een beetje zwellen. Dit is niet gevaarlijk. Als de batterij echter zodanig opzwelt dat deze niet meer in de camera past, dient u contact op te nemen met de helpdesk van Canon Klantenservice.

#### Weergave op een tv

De camerabeelden worden vervormd of helemaal niet weergegeven op een tv (129).

Vóór gebruik

Basishandleiding

Handleiding voor gevorderden

Basishandleidingen van de camera

Auto-modus/Modus  
Hybride automatisch

Andere opnamestanden

P-modus

Af speelmodus

Wi-Fi-functies

Menu Instellingen

Accessoires

Bijlage

Index



## Opnamen maken

Er kunnen geen opnamen worden gemaakt.

- Druk in de afspeelmodus (📖70) de ontspanknop half in (📖26).

Vreemde weergave op het scherm bij weinig licht (📖27).

Vreemde weergave op het scherm bij opnamen.

- Houd er rekening mee dat de volgende weergaveproblemen niet op foto's worden vastgelegd, maar wel in films worden opgenomen.
  - Als u opnamen maakt bij TL- of LED-verlichting kan het scherm flikkeren en kan een horizontale band verschijnen.

Er is geen datumstempel aan de beelden toegevoegd.

- Configureer de instelling [Datumstemp.] (📖40). Datumstempels worden niet automatisch aan beelden toegevoegd, maar alleen als u de instelling [Datum/Tijd] hebt geconfigureerd (📖19).
- Datumstempels worden niet toegevoegd in opnamestanden (📖152) waarin [Datumstemp.] niet kan worden geconfigureerd (📖40).

📖 knippert op het scherm wanneer de ontspanknop wordt ingedrukt en opnemen is niet mogelijk (📖34).

📖 wordt weergegeven op het scherm wanneer de ontspanknop half wordt ingedrukt (📖34).

- Stel [IS modus] in op [Continu] (📖45).
- Klap de flitser uit en stel de flitsmodus in op [📖] (📖67).
- Verhoog de ISO-waarde (📖60).
- Plaats de camera op een statief of neem andere maatregelen om de camera stil te houden. Stel daarnaast [IS modus] in op [Uit] als u opnamen maakt met een statief of een ander middel gebruikt om de camera stil te houden (📖45).

De opnamen zijn niet scherp.

- Druk de ontspanknop half in om scherp te stellen op het onderwerp en druk de knop daarna volledig in om een opname te maken (📖26).
- Zorg dat de onderwerpen zich binnen het scherpstelbereik bevinden (📖159).
- Stel [AF-hulplicht] in op [Aan] (📖46).
- Bevestig dat onnodige functies zoals macro worden uitgeschakeld.

Er worden geen AF-kaders weergegeven en de camera stelt niet scherp wanneer de ontspanknop half wordt ingedrukt.

- Om de AF-kaders weer te geven en de camera goed te laten scherpstellen, probeert u de gebieden met veel contrast in het centrum van de compositie te plaatsen voordat u de ontspanknop half indrukt. Of probeer de ontspanknop meerdere malen half in te drukken.

De onderwerpen in de opnamen zijn te donker.

- Klap de flitser uit en stel de flitsmodus in op [📖] (📖67).
- Pas de helderheid aan met behulp van belichtingscompensatie (📖59).
- Pas het contrast aan met i-Contrast (📖60, 📖87).
- Gebruik spotmeting (📖59).

De onderwerpen zijn te helder, de highlights zijn vervaagd.

- Klap de flitser in en stel de flitsmodus in op [📖] (📖31).
- Pas de helderheid aan met behulp van belichtingscompensatie (📖59).
- Gebruik spotmeting (📖59).
- Verminder de belichting van het onderwerp.

De opnamen zijn te donker, ondanks dat er is geflitst (📖34).

- Maak de opname binnen het bereik van de flits (📖159).
- Verhoog de ISO-waarde (📖60).

De onderwerpen in geflitste foto's zijn te helder, de highlights zijn vervaagd.

- Maak de opname binnen het bereik van de flits (📖159).
- Klap de flitser in en stel de flitsmodus in op [📖] (📖31).

Er verschijnen witte vlekken in geflitste opnamen.

- Dit komt doordat het licht van de flitser wordt weerspiegeld door stof- of andere deeltjes in de lucht.

Opnamen zien er korrelig uit.

- Verlaag de ISO-waarde (📖60).
- Hoge ISO-waarden kunnen in sommige opnamestanden leiden tot korrelige beelden (📖50).

De onderwerpen hebben rode ogen (📖42).

- Stel [Lamp Aan] in op [Aan] (📖46). Houd er rekening mee dat u geen opname kunt maken terwijl het licht voor rode-ogenreductie (📖4) brandt (dit duurt ongeveer 1 seconde), omdat het licht op dat moment rode ogen tegengaat. U krijgt de beste resultaten als uw onderwerpen naar het licht voor rode-ogenreductie kijken. Probeer ook om de verlichting binnenshuis te verbeteren of dichter bij het onderwerp te gaan.
- Bewerk beelden met Rode-ogencorrectie (📖87).

Vóór gebruik

Basishandleiding

Handleiding voor gevorderden

Basishandelingen van de camera

Auto-modus/Modus Hybride automatisch

Andere opnamestanden

P-modus

Afspeelmodus

Wi-Fi-functies

Menu Instellingen

Accessoires

Bijlage

Index



Het schrijven naar een geheugenkaart duurt te lang of het maken van continue opnamen gaat langzamer.

- Voer via de camera een low-level format van de geheugenkaart uit (📖123).

Instellingen voor opnamen of voor het menu FUNC. zijn niet beschikbaar.

- Beschikbare instellingen variëren per opnamemodus. Zie "Beschikbare functies per opnamemodus", "Menu FUNC." en "Opnametabblad" (📖149 – 📖152).

## Films opnemen

De verstreken tijd wordt verkeerd weergegeven, of de opname wordt onderbroken.

- Formateer de geheugenkaart via de camera of gebruik een geheugenkaart die hogesnelheidsopnamen ondersteunt. Denk erom dat ook als de verstreken tijd verkeerd wordt weergegeven, de lengte van de films op de geheugenkaart overeenstemt met de werkelijke opnametijd (📖122, 📖158).

**[!]** verschijnt en de opname stopt automatisch.

- De interne geheugenbuffer van de camera raakt vol omdat de camera niet snel genoeg naar de geheugenkaart kan schrijven. Probeer een van de volgende maatregelen:
  - Voer via de camera een low-level format van de geheugenkaart uit (📖123).
  - Verlaag de beeldkwaliteit (📖43).
  - Gebruik een geheugenkaart die hogesnelheidsopnamen ondersteunt (📖158).

In- en uitzoomen is niet mogelijk.

- In- en uitzoomen is niet mogelijk als u films opneemt in de modus [📷] (📖52).

Onderwerpen lijken vervormd.

- Onderwerpen die tijdens het opnemen snel langs de camera bewegen, kunnen vervormd lijken. Dit is niet het gevolg van een storing.

## Afspelen

Afspelen is niet mogelijk.

- U kunt mogelijk geen beelden of films afspelen als u de bestandsnaam of mapstructuur hebt gewijzigd via een computer.

Het afspelen stopt of het geluid hapert.

- Gebruik een geheugenkaart waarop u via de camera een low-level format hebt uitgevoerd (📖123).
- Korte onderbrekingen zijn mogelijk als u films afspeelt die zijn gekopieerd naar geheugenkaarten met trage leesnelheden.
- Als u films afspeelt op een computer met onvoldoende capaciteit, kunnen er kaders wegvallen en kan het geluid haperen.

Geluid wordt niet weergegeven tijdens films.

- Pas het volume aan (📖119) als [Mute] is geactiveerd (📖119) of als het geluid van de film zwak is.
- Bij films die zijn opgenomen in de modus [📷] (📖52) wordt geen geluid weergegeven, omdat in deze modus geen geluid wordt opgenomen.

## Geheugenkaart

De geheugenkaart wordt niet herkend.

- Herstart de camera met de geheugenkaart erin (📖25).

## Computer

Kan geen beelden overdragen naar een computer.

- Als u beelden wilt overdragen naar de computer via een kabel, probeert u als volgt de overdrachtssnelheid te verlagen:
  - Druk op de knop [📷] om de afspeelmodus in te schakelen. Houd de knop [MENU] ingedrukt terwijl u tegelijkertijd op de knoppen [▲] en [📷] drukt. Druk in het volgende scherm op de knoppen [◀] [▶] om [B] te selecteren. Druk daarna op de knop [📷].

## Wi-Fi

Het Wi-Fi-menu kan niet worden geopend door op de knop [▲] te drukken.

- Het Wi-Fi-menu is niet beschikbaar in de opnamemodus. Ga naar de afspeelmodus en probeer het opnieuw.
- In de afspeelmodus kan het Wi-Fi-menu niet worden geopend tijdens gedetailleerde informatieweergave, vergrote weergave of indexweergave. Schakel over naar de enkelvoudige weergave en een andere weergavemodus dan de gedetailleerde informatieweergave. Het Wi-Fi-menu kan ook niet worden geopend in de groepsweergave of gefilterde beeldweergave op basis van opgegeven voorwaarden. Annuleer het gegroeped of gefilterd afspelen van beelden.
- Het Wi-Fi-menu kan niet worden geopend wanneer de camera via een kabel is aangesloten op een printer, computer of tv. Koppel de kabel los.

Vóór gebruik

Basishandleiding

Handleiding voor gevorderden

Basishandelingen van de camera

Auto-modus/Modus  
Hybride automatisch

Andere opnamestanden

P-modus

Afspeelmodus

Wi-Fi-functies

Menu Instellingen

Accessoires

Bijlage

Index



#### Kan geen apparaat/bestemming toevoegen.

- Er kunnen in totaal 20 items van verbindinginformatie aan de camera worden toegevoegd. Wis eerst overbodige verbindinginformatie van de camera en voeg daarna nieuwe apparaten/bestemmingen toe (117).
- Gebruik een computer of smartphone om webservices te registreren (104).
- Om een smartphone toe te voegen, installeert u eerst de toepassing Camera Connect op uw smartphone (91).
- Om een computer toe te voegen, installeert u eerst de software CameraWindow op uw computer. Controleer ook de omgeving en instellingen van uw computer en Wi-Fi (98, 100).
- Vermijd het gebruik van de Wi-Fi-functie van de camera in de buurt van storingsbronnen, zoals magnetrons, Bluetooth-apparaten en andere apparaten die op de 2,4 GHz band werken.
- Plaats de camera dichterbij het apparaat waarmee u verbinding wilt maken (zoals het toegangspunt) en zorg ervoor dat er geen voorwerpen tussen de apparaten zijn.

#### Kan geen verbinding maken met het toegangspunt.

- Controleer of het toegangspunt is ingesteld op een kanaal dat wordt ondersteund door de camera (157). In plaats van automatisch kanaaltoewijzing kunt u het beste handmatig een ondersteund kanaal toewijzen.

#### Kan geen beelden verzenden.

- Het bestemmingsapparaat heeft onvoldoende opslagruimte. Vergroot de opslagruimte op het bestemmingsapparaat en verzend de afbeeldingen opnieuw.
- Het schuifje voor schrijfbeveiliging van de geheugenkaart van de bestemmingscamera staat in de vergrendelde positie. Verschuif het schuifje voor schrijfbeveiliging naar de ontgrendelde positie.
- Beelden worden niet verzonden naar CANON iIMAGE GATEWAY of andere webservices als u beeldbestanden of mappen verplaatst of een andere naam geeft op de computer waarop beelden zijn ontvangen die zijn verzonden met beeldsynchronisatie via een toegangspunt (113). Voordat u deze beeldbestanden of mappen verplaatst of hernoemt op de computer, dient u te controleren of de beelden al zijn verzonden naar CANON iIMAGE GATEWAY of andere webservices.

#### Kan de beeldgrootte niet wijzigen voor verzending.

- De afbeeldingsgrootte kan niet worden aangepast naar een opnamepixelinstelling die hoger is dan de oorspronkelijke instelling.
- De grootte van films kan niet worden aangepast.

#### Het verzenden van beelden duurt lang./De draadloze verbinding is verbroken.

- Het kan lang duren om meerdere afbeeldingen te verzenden. Probeer de beeldgrootte te wijzigen om het verzenden te versnellen (112).
- Het kan lang duren om films te verzenden.
- Vermijd het gebruik van de Wi-Fi-functie van de camera in de buurt van storingsbronnen, zoals magnetrons, Bluetooth-apparaten en andere apparaten die op de 2,4 GHz band werken. Het verzenden van beelden kan lang duren, zelfs als [Y] wordt weergegeven.
- Plaats de camera dichterbij het apparaat waarmee u verbinding wilt maken (zoals het toegangspunt) en zorg ervoor dat er geen voorwerpen tussen de apparaten zijn.

#### Wis de gegevens van de Wi-Fi-verbinding voordat u de camera weggooit of aan iemand anders geeft.

- Reset de instellingen voor Wi-Fi (118).

Vóór gebruik

Basishandleiding

Handleiding voor gevorderden

Basishandelingen van de camera

Auto-modus/Modus Hybride automatisch

Andere opnamestanden

P-modus

Af speelmodus

Wi-Fi-functies

Menu Instellingen

Accessoires

Bijlage

Index





## Berichten op het scherm

Indien er een foutmelding verschijnt op het scherm, reageert u als volgt.

### Opnamen maken of afspelen

Geen geheugenkaart

- Wellicht is de geheugenkaart in de verkeerde richting geplaatst. Plaats de geheugenkaart opnieuw en in de juiste richting (118).

Geheugenkaart op slot

- Het schuifje voor schrijfbeveiliging van de geheugenkaart is vergrendeld. Verschuif het schuifje voor schrijfbeveiliging naar de ontgrendelde positie (118).

Kan niet opnemen

- U probeert een opname te maken zonder geheugenkaart in de camera. Plaats de geheugenkaart in de juiste richting om opnamen te maken (118).

Geheugenkaart fout (1123)

- Neem contact op met een helpdesk van Canon Klantenservice als dezelfde foutmelding blijft verschijnen nadat u een ondersteunde geheugenkaart (112) hebt geformatteerd en correct hebt geplaatst (118).

Te weinig kaartruimte

- Er is onvoldoende ruimte vrij op de geheugenkaart om opnamen te maken (131, 148, 158) of beelden te bewerken (185). Wis overbodige beelden (180) of plaats een geheugenkaart met voldoende vrije ruimte (118).

Laad de accu op (117)

Geen beeld.

- De geheugenkaart bevat geen beelden die kunnen worden weergegeven.

Beveiligd! (178)

Onbekend beeld/Incompatible JPEG/Beeld te groot./Kan geen MOV afspelen

- Niet-ondersteunde of beschadigde beelden kunnen niet worden weergegeven.
- Beelden die zijn bewerkt op een computer, waarvan de bestandsnaam is gewijzigd en beelden die met een andere camera zijn gemaakt, kunnen mogelijk niet worden afgespeeld.

Kan niet vergroten!/Kan dit niet afspelen in Smart Shuffle/Kan niet roteren/  
Kan beeld niet wijzigen/Kan Niet Wijzigen/Niet selecteerbaar beeld.

- De volgende functies zijn wellicht niet beschikbaar voor beelden waarvan de bestandsnaam is gewijzigd of die al zijn bewerkt op een computer, of beelden die met een andere camera zijn gemaakt. Houd er rekening mee dat functies met een sterretje (\*) niet beschikbaar zijn voor films. Vergroten (176)\*, Smart Shuffle (177)\*, Roteren (182)\*, Favorieten (184), Bewerken (185)\*, Printlijst (1138)\* en Fotoboek instellen (140)\*

Ongeldig selectiebereik

- U wilde een bereik opgeven voor beeldselectie (179, 182, 139) en u probeerde als eerste beeld een beeld te kiezen dat na het laatste beeld komt of omgekeerd.

Selectielimiet bereikt

- U hebt meer dan 998 beelden geselecteerd voor de printlijst (1138) of fotoboekinstellingen (140). Selecteer 998 beelden of minder.
- De instellingen voor de printlijst (1138) of voor de fotoboekinstellingen (140) konden niet correct worden opgeslagen. Verminder het aantal geselecteerde beelden en probeer het opnieuw.
- U probeerde 500 beelden of meer te kiezen bij Beveilig (178), Wissen (180), Favorieten (184), Printlijst (1138) of Fotoboek instellen (140).

Fout in benaming.

- De map kon niet worden gemaakt of opnamen konden niet worden gemaakt, omdat het maximum aantal mappen (999) voor de opslag van beelden op de kaart en het maximum aantal beelden (9999) voor beelden in mappen zijn bereikt. Wijzig op het tabblad [11] de optie [Bestandnr.] in [Auto reset] (1123) of formatteer de geheugenkaart (1122).

Lens fout

- Deze fout kan optreden als u de lens vasthoudt terwijl deze in beweging is of als u de camera gebruikt in een omgeving met veel stof of zand in de lucht.
- Als deze foutmelding vaak verschijnt, kan dit duiden op schade aan de camera. Neem contact op met de helpdesk van Canon Klantenondersteuning.

Camerafout gedetecteerd (foutnummer)

- Als deze foutmelding verschijnt direct nadat u een opname hebt gemaakt, is het beeld mogelijk niet opgeslagen. Ga naar de afspelmmodus om dit te controleren.
- Als deze foutmelding vaak verschijnt, kan dit duiden op schade aan de camera. Schrijf in dat geval de foutcode op (Exx) en neem contact op met de helpdesk van Canon Klantenondersteuning.

Vóór gebruik

Basishandleiding

Handleiding voor gevorderden

Basishandleidingen van de camera

Auto-modus/Modus  
Hybride automatisch

Andere opnamestanden

P-modus

Afspelmmodus

Wi-Fi-functies

Menu Instellingen

Accessoires

Bijlage

Index



## Bestandsfout

- Foto's die met een andere camera zijn gemaakt of beelden die zijn gewijzigd met computersoftware, kunt u wellicht niet correct afdrukken (📖134), zelfs als de camera is aangesloten op de printer.

## Print fout

- Controleer de instelling voor het papierformaat (📖136). Als dit bericht wordt weergegeven terwijl de instelling correct is, herstart u de printer en maakt u de instellingen opnieuw op de camera.

## Absorptiekussens inkt vol

- Neem contact op met een helpdesk van Canon Klantenondersteuning en vraag om een vervangend inktabsorptiekussen.

## Wi-Fi

### Verbinding mislukt

- Er zijn geen toegangspunten herkend. Controleer de instellingen van de toegangspunten (📖100).
- Een apparaat wordt niet gevonden. Zet de camera uit en weer aan en probeer opnieuw verbinding te maken.
- Controleer het apparaat waarmee u verbinding wilt maken en zorg dat het klaar is om verbinding te maken.

### Kan toegangspunt niet bepalen

- De WPS-knoppen van meerdere toegangspunten zijn gelijktijdig ingedrukt. Probeer opnieuw verbinding te maken.

### Geen toegangspunten gevonden

- Controleer of het toegangspunt is ingeschakeld.
- Zorg dat u de juiste SSID invoert als u handmatig verbinding maakt met een toegangspunt.

### Wachtwoord is onjuist/Onjuiste beveiligingsinstellingen Wi-Fi

- Controleer de beveiligingsinstellingen van de toegangspunten (📖100).

### IP-adresconflict

- Stel het IP-adres opnieuw in zodat er geen conflict is met een ander IP-adres.

## Verbinding verbroken/Bestand(en) niet ontvangen/Bestand(en) niet verzonden

- Mogelijk worden in uw omgeving Wi-Fi-signalen belemmerd.
- Vermijd het gebruik van de Wi-Fi-functie van de camera in de buurt van magnetrons, Bluetooth-apparaten en andere apparaten die op de 2,4 GHz band werken.
- Plaats de camera dichterbij het apparaat waarmee u verbinding wilt maken (zoals het toegangspunt) en zorg ervoor dat er geen voorwerpen tussen de apparaten zijn.
- Controleer het verbonden apparaat om te zien of er geen fouten zijn.

## Bestand(en) niet verzonden

### Geheugenkaart fout

- Neem contact op met een helpdesk van de klantenondersteuning van Canon indien dezelfde foutmelding blijft verschijnen nadat u een geformatteerde geheugenkaart correct hebt geplaatst.

## Bestand(en) niet ontvangen

### Te weinig kaartruimte

- Er is onvoldoende vrije ruimte op de geheugenkaart van de doelcamera om beelden te ontvangen. Wis beelden om ruimte vrij te maken op de geheugenkaart of plaats een geheugenkaart met voldoende ruimte.

## Bestand(en) niet ontvangen

### Geheugenkaart op slot

- Het schuifje voor schrijfbeveiliging van de geheugenkaart in de camera staat in de vergrendelde positie. Verschuif het schuifje voor schrijfbeveiliging naar de ontgrendelde positie.

## Bestand(en) niet ontvangen

### Fout in benaming.

- Als het hoogste mapnummer (999) en het hoogste afbeeldingsnummer (9999) zijn bereikt op de ontvangende camera, kunnen er geen afbeeldingen worden ontvangen.

## Onvoldoende ruimte op server

- Verwijder overbodige afbeeldingen die u naar CANON iMAGE GATEWAY hebt geüpload om ruimte vrij te maken.
- Sla de beelden die via Beeldsynchronisatie (📖113) zijn verzonden op uw computer op.

## Controleer netwerkinstellingen

- Controleer of uw computer met de huidige netwerkinstellingen verbinding kan maken met internet.

## Vóór gebruik

## Basishandleiding

## Handleiding voor gevorderden

### Basishandelingen van de camera

### Auto-modus/Modus Hybride automatisch

### Andere opnamestanden

### P-modus

### Af speelmodus

### Wi-Fi-functies

### Menu Instellingen

### Accessoires

### Bijlage

## Index

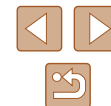

## Informatie op het scherm

### Opname (informatieweergave)

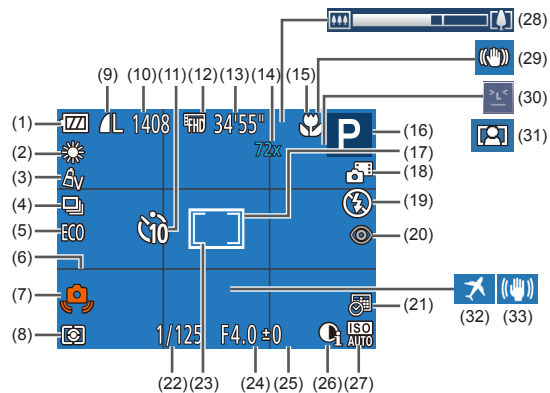

- |   |  |
|---|--|
| (1) Batterijniveau (📖147)                             | (11) Zelfontspanner (📖38)                          |
| (2) Witbalans (📖61)                                   | (12) Filmkwaliteit (📖43)                           |
| (3) My Colors (📖61)                                   | (13) Resterende tijd (📖158)                        |
| (4) Transport mode (📖41)                              | (14) Zoomvergroting (📖37), Digitale telelens (📖64) |
| (5) Eco-modus (📖121)                                  | (15) Scherpstelbereik (📖63)                        |
| (6) Raster (📖43)                                      | (16) Opnamemodus (📖149), Compositiepictogram (📖35) |
| (7) Waarschuwing: camera beweegt (📖34)                | (17) AF Frame (📖64)                                |
| (8) Meetmethode (📖59)                                 | (18) Modus Hybride automatisch (📖33)               |
| (9) Fotocompressie (📖68), Opnamepixelinstelling (📖42) | (19) Flitsmodus (📖67)                              |
| (10) Resterende opnamen (📖158)*                       |  |

- |   |                               |
|---|-------------------------------|
| (20) Rode-ogencorrectie (📖42)           | (27) ISO-waarde (📖60)         |
| (21) Datumstempel (📖40)                 | (28) Zoombalk (📖31)           |
| (22) Sluittijd                          | (29) Pictogram IS-modus (📖36) |
| (23) Spotkader (📖59)                    | (30) Knipperdetectie (📖44)    |
| (24) Diafragma-waarde                   | (31) Auto zoom (📖37)          |
| (25) Belichtingscompensatieniveau (📖59) | (32) Tijdzone (📖120)          |
| (26) i-Contrast (📖60)                   | (33) Beeldstabilisatie (📖45)  |

\* Geeft in de modus [📷] het aantal beschikbare opnamen aan.

### Batterijniveau

Op het scherm verschijnt een pictogram of bericht dat het resterende niveau van de batterij aangeeft.

Scherm	Details
	Voldoende opgeladen
	Iets leger, maar nog voldoende opgeladen
	Bijna leeg; batterij moet worden opgeladen.
[Laad de accu op]	Batterij is leeg. Laad de batterij onmiddellijk op.

Vóór gebruik

Basishandleiding

Handleiding voor gevorderden

Basishandleidingen van de camera

Auto-modus/Modus Hybride automatisch

Andere opnamestanden

P-modus

Afspielmodus

Wi-Fi-functies

Menu Instellingen

Accessoires

Bijlage

Index



## Afspelen (uitgebreide informatieweergave)

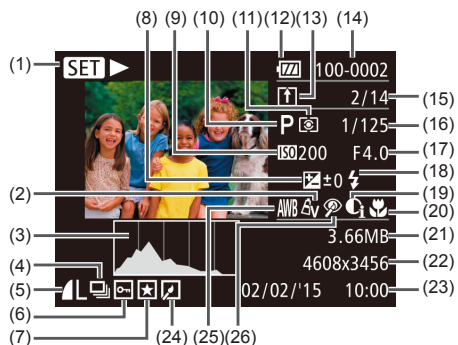

- |  |   |
|--|---|
| (1) Films (📖31, 📖70),<br>High-speedburst (📖57)   | (13) Beeldsynchronisatie (📖113)   |
| (2) My Colors (📖61, 📖86)   | (14) Mapnummer – bestandnummer<br>(📖123)                                  |
| (3) Histogram (📖72)  | (15) Nummer huidig beeld / totaal<br>aantal beelden                       |
| (4) Groep afspeelen (📖75)  | (16) Sluittijd (foto's), Beeldkwaliteit /<br>Framesnelheid (films) (📖43)  |
| (5) Compressie (beeldkwaliteit)<br>(📖68) / Opnamepixelinstelling<br>(📖42), MP4 (films) | (17) Diafragma waarde   |
| (6) Beveiligen (📖78)   | (18) Flitser (📖67)  |
| (7) Favorieten (📖84)   | (19) i-Contrast (📖60, 📖87)  |
| (8) Belichtingscompensatieniveau<br>(📖59)  | (20) Scherpstelbereik (📖63)   |
| (9) ISO-waarde (📖60),<br>Afspeelsnelheid (📖53)   | (21) Bestands grootte   |
| (10) Opnamemodus (📖149)  | (22) Foto's: Opnamepixelinstelling<br>(📖158)<br>Films: Afspeeltijd (📖158) |
| (11) Meetmethode (📖59)   | (23) Opnamedatum/-tijd (📖19)  |
| (12) Batterijniveau (📖147)   |   |

(24) Beeld bewerken (📖85)

(25) Witbalans (📖61)

(26) Rode-ogencorrectie (📖42,

📖87)



- Sommige gegevens worden mogelijk niet weergegeven als u beelden bekijkt op een tv (📖129).

## Overzicht van filmbedieningspaneel

De volgende handelingen zijn beschikbaar op het filmbedieningspaneel, dat geopend kan worden volgens de beschrijving bij “Bekijken” (📖70).

	Afsluiten
	Afspelen
	Slow motion (Druk op de knoppen [◀][▶]) om de afspeelsnelheid aan te passen. Er wordt geen geluid afgespeeld.)
	Achteruit springen* of Vorige clip (📖89) (Om verder terug te springen, houdt u de knop [⏮] ingedrukt.)
	Eerder beeld (Om snel terug te spoelen, houdt u de knop [⏪] ingedrukt.)
	Volgend beeld (Om snel vooruit te spoelen, houdt u de knop [⏩] ingedrukt.)
	Vooruit springen* of Volgende clip (📖89) (Om verder vooruit te springen, houdt u de knop [⏭] ingedrukt.)
	Clip wissen (verschijnt alleen wanneer u een digest-film (📖89) hebt geselecteerd)
	Bewerken (📖88)
	Verschijnt als de camera is aangesloten op een PictBridge-compatibele printer (📖134).

\* Geeft het beeld ongeveer 4 seconden voor of na het huidige beeld weer.



- Tijdens het afspelen van films kunt u vooruit of achteruit springen (of naar de vorige of volgende clip) door op de knoppen [◀][▶] te drukken.

Vóór gebruik

Basishandleiding

Handleiding voor gevorderden

Basishandleidingen van  
de camera

Auto-modus/Modus  
Hybride automatisch

Andere opnamestanden

P-modus

Afspeelmodus

Wi-Fi-functies

Menu Instellingen

Accessoires

























Bijlage

Index



## Functies en menutabellen

### Beschikbare functies per opnamemodus

Functie	Opnamemodus																				
			AUTO	P																	
Belichtingscompensatie (📖59)	–	–	–	○	○	○	○	○	○	○	○	○	○	○	○	○	○	○	○	○	○
Flitser (📖67)																					
	○	○	○	○	○	○	○	○	○	–	○	○	○	○	○	○	○	○	○	○	–
	–	–	–	○	○	○	○	○	○	–	○	–	○	○	○	○	○	○	○	○	○
	*1	–	*1	○	–	–	–	–	–	*1	–	–	–	–	–	–	–	–	–	–	–
	○	○	○	○	○	○	○	○	○	○	○	○	○	○	○	○	○	○	○	○	○
Scherpstelbereik (📖63)																					
	○	○	○	○	○	○	○	○	○	○	○	○	○	○	○	○	○	○	○	○	○
	–	–	–	○	○	–	–	–	○	○	○	○	○	○	○	○	○	○	○	○	–
AF Tracking Kies onderwerp (📖65)	–	–	–	○	○	–	–	–	○	–	○	–	–	–	○	○	○	○	○	○	–
Weergave van opname-informatie wisselen (📖27)	○	–	○	○	○	–	–	–	○	○	○	–	–	–	–	○	○	○	○	○	○

\*1 Niet beschikbaar, maar schakelt in sommige gevallen over naar .

Vóór gebruik

Basishandleiding

Handleiding voor gevorderden

Basishandleidingen van de camera

Auto-modus/Modus  
Hybride automatisch

Andere opnamestanden

P-modus

Af speelmodus

Wi-Fi-functies

Menu Instellingen

Accessoires

Bijlage

Index

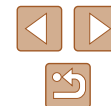

## Menu FUNC.

Functie	Opnamemodus																		
			AUTO	P															
Meetmethode (📖59)																			
	<input type="checkbox"/>	<input type="checkbox"/>	<input type="checkbox"/>	<input type="checkbox"/>	<input type="checkbox"/>	<input type="checkbox"/>	<input type="checkbox"/>	<input type="checkbox"/>	<input type="checkbox"/>	<input type="checkbox"/>	<input type="checkbox"/>	<input type="checkbox"/>	<input type="checkbox"/>	<input type="checkbox"/>	<input type="checkbox"/>	<input type="checkbox"/>	<input type="checkbox"/>	<input type="checkbox"/>	<input type="checkbox"/>
	<input type="checkbox"/>	<input type="checkbox"/>	<input type="checkbox"/>	<input type="checkbox"/>	<input type="checkbox"/>	<input type="checkbox"/>	<input type="checkbox"/>	<input type="checkbox"/>	<input type="checkbox"/>	<input type="checkbox"/>	<input type="checkbox"/>	<input type="checkbox"/>	<input type="checkbox"/>	<input type="checkbox"/>	<input type="checkbox"/>	<input type="checkbox"/>	<input type="checkbox"/>	<input type="checkbox"/>	<input type="checkbox"/>
My Colors (📖61)																			
	<input type="checkbox"/>	<input type="checkbox"/>	<input type="checkbox"/>	<input type="checkbox"/>	<input type="checkbox"/>	<input type="checkbox"/>	<input type="checkbox"/>	<input type="checkbox"/>	<input type="checkbox"/>	<input type="checkbox"/>	<input type="checkbox"/>	<input type="checkbox"/>	<input type="checkbox"/>	<input type="checkbox"/>	<input type="checkbox"/>	<input type="checkbox"/>	<input type="checkbox"/>	<input type="checkbox"/>	<input type="checkbox"/>
	<input type="checkbox"/>	<input type="checkbox"/>	<input type="checkbox"/>	<input type="checkbox"/>	<input type="checkbox"/>	<input type="checkbox"/>	<input type="checkbox"/>	<input type="checkbox"/>	<input type="checkbox"/>	<input type="checkbox"/>	<input type="checkbox"/>	<input type="checkbox"/>	<input type="checkbox"/>	<input type="checkbox"/>	<input type="checkbox"/>	<input type="checkbox"/>	<input type="checkbox"/>	<input type="checkbox"/>	<input type="checkbox"/>
Witbalans (📖61)																			
	<input type="checkbox"/>	<input type="checkbox"/>	<input type="checkbox"/>	<input type="checkbox"/>	<input type="checkbox"/>	<input type="checkbox"/>	<input type="checkbox"/>	<input type="checkbox"/>	<input type="checkbox"/>	<input type="checkbox"/>	<input type="checkbox"/>	<input type="checkbox"/>	<input type="checkbox"/>	<input type="checkbox"/>	<input type="checkbox"/>	<input type="checkbox"/>	<input type="checkbox"/>	<input type="checkbox"/>	<input type="checkbox"/>
	<input type="checkbox"/>	<input type="checkbox"/>	<input type="checkbox"/>	<input type="checkbox"/>	<input type="checkbox"/>	<input type="checkbox"/>	<input type="checkbox"/>	<input type="checkbox"/>	<input type="checkbox"/>	<input type="checkbox"/>	<input type="checkbox"/>	<input type="checkbox"/>	<input type="checkbox"/>	<input type="checkbox"/>	<input type="checkbox"/>	<input type="checkbox"/>	<input type="checkbox"/>	<input type="checkbox"/>	<input type="checkbox"/>
ISO-waarde (📖60)																			
AUTO	<input type="checkbox"/>	<input type="checkbox"/>	<input type="checkbox"/>	<input type="checkbox"/>	<input type="checkbox"/>	<input type="checkbox"/>	<input type="checkbox"/>	<input type="checkbox"/>	<input type="checkbox"/>	<input type="checkbox"/>	<input type="checkbox"/>	<input type="checkbox"/>	<input type="checkbox"/>	<input type="checkbox"/>	<input type="checkbox"/>	<input type="checkbox"/>	<input type="checkbox"/>	<input type="checkbox"/>	<input type="checkbox"/>
80 / 100 / 200 / 400 / 800 / 1600 / 3200	<input type="checkbox"/>	<input type="checkbox"/>	<input type="checkbox"/>	<input type="checkbox"/>	<input type="checkbox"/>	<input type="checkbox"/>	<input type="checkbox"/>	<input type="checkbox"/>	<input type="checkbox"/>	<input type="checkbox"/>	<input type="checkbox"/>	<input type="checkbox"/>	<input type="checkbox"/>	<input type="checkbox"/>	<input type="checkbox"/>	<input type="checkbox"/>	<input type="checkbox"/>	<input type="checkbox"/>	<input type="checkbox"/>
Zelfontspanner (📖38)																			
	<input type="checkbox"/>	<input type="checkbox"/>	<input type="checkbox"/>	<input type="checkbox"/>	<input type="checkbox"/>	<input type="checkbox"/>	<input type="checkbox"/>	<input type="checkbox"/>	<input type="checkbox"/>	<input type="checkbox"/>	<input type="checkbox"/>	<input type="checkbox"/>	<input type="checkbox"/>	<input type="checkbox"/>	<input type="checkbox"/>	<input type="checkbox"/>	<input type="checkbox"/>	<input type="checkbox"/>	<input type="checkbox"/>
	<input type="checkbox"/>	<input type="checkbox"/>	<input type="checkbox"/>	<input type="checkbox"/>	<input type="checkbox"/>	<input type="checkbox"/>	<input type="checkbox"/>	<input type="checkbox"/>	<input type="checkbox"/>	<input type="checkbox"/>	<input type="checkbox"/>	<input type="checkbox"/>	<input type="checkbox"/>	<input type="checkbox"/>	<input type="checkbox"/>	<input type="checkbox"/>	<input type="checkbox"/>	<input type="checkbox"/>	<input type="checkbox"/>
Instellingen voor zelfontspanner (📖39)																			
Vertraging*3	<input type="checkbox"/>	<input type="checkbox"/>	<input type="checkbox"/>	<input type="checkbox"/>	<input type="checkbox"/>	<input type="checkbox"/>	<input type="checkbox"/>	<input type="checkbox"/>	<input type="checkbox"/>	<input type="checkbox"/>	<input type="checkbox"/>	<input type="checkbox"/>	<input type="checkbox"/>	<input type="checkbox"/>	<input type="checkbox"/>	<input type="checkbox"/>	<input type="checkbox"/>	<input type="checkbox"/>	<input type="checkbox"/>
Beelden*4	<input type="checkbox"/>	<input type="checkbox"/>	<input type="checkbox"/>	<input type="checkbox"/>	<input type="checkbox"/>	<input type="checkbox"/>	<input type="checkbox"/>	<input type="checkbox"/>	<input type="checkbox"/>	<input type="checkbox"/>	<input type="checkbox"/>	<input type="checkbox"/>	<input type="checkbox"/>	<input type="checkbox"/>	<input type="checkbox"/>	<input type="checkbox"/>	<input type="checkbox"/>	<input type="checkbox"/>	<input type="checkbox"/>
Transport mode (📖41)																			
	<input type="checkbox"/>	<input type="checkbox"/>	<input type="checkbox"/>	<input type="checkbox"/>	<input type="checkbox"/>	<input type="checkbox"/>	<input type="checkbox"/>	<input type="checkbox"/>	<input type="checkbox"/>	<input type="checkbox"/>	<input type="checkbox"/>	<input type="checkbox"/>	<input type="checkbox"/>	<input type="checkbox"/>	<input type="checkbox"/>	<input type="checkbox"/>	<input type="checkbox"/>	<input type="checkbox"/>	<input type="checkbox"/>
	<input type="checkbox"/>	<input type="checkbox"/>	<input type="checkbox"/>	<input type="checkbox"/>	<input type="checkbox"/>	<input type="checkbox"/>	<input type="checkbox"/>	<input type="checkbox"/>	<input type="checkbox"/>	<input type="checkbox"/>	<input type="checkbox"/>	<input type="checkbox"/>	<input type="checkbox"/>	<input type="checkbox"/>	<input type="checkbox"/>	<input type="checkbox"/>	<input type="checkbox"/>	<input type="checkbox"/>	<input type="checkbox"/>

\*1 Witbalans is niet beschikbaar.

\*2 Instellen in een bereik van 1 – 5: contrast, scherpte, kleurverzadiging, rood, groen, blauw en huidtinten.

\*3 Kan niet worden ingesteld op 0 seconden in standen zonder selectie van het aantal opnamen.

\*4 Eén opname (kan niet worden gewijzigd) in standen zonder selectie van het aantal opnamen.

Vóór gebruik

Basishandleiding

Handleiding voor gevorderden

Basishandleidingen van de camera

Auto-modus/Modus Hybride automatisch

Andere opnamestanden

P-modus

Afspelmodus

Wi-Fi-functies

























Menu Instellingen

Accessoires

Bijlage

Index



Opnamemodus		   <b>AUTO</b> <b>P</b>                																	
Functie																			
Hoogte/breedte foto (41)	16:9 3:2 4:3 1:1	-	-	○	○	○	○	○	○	-	-	-	-	*1	-	○	○	○	○
Opnamepixels (42)																			
<b>L</b>		○	○	○	○	○	○	○	○	-	○	-	○	○	○	○	○	○	○
<b>M1 M2</b>		-	-	○	○	○	○	○	○	-	-	-	-	-	-	-	-	○	○
<b>M</b>		-	-	-	-	-	-	-	○	-	○	-	-	-	-	-	-	-	-
<b>S</b>		-	-	○	○	○	○	○	○	-	-	-	-	-	-	-	-	○	○
Compressie (68)																			
		-	-	-	○	-	-	-	-	-	-	-	-	-	-	-	-	-	-
		○	○	○	○	○	○	○	○	○	○	○	○	○	○	○	○	○	○
Filmkwaliteit (43)																			
		○	○	○	○	○	○	○	○	○	○	○	○	-	○	○	○	○	○
 		○	○	○	○	○	○	○	○	○	○	○	○	*2	○	○	○	○	○
Auto zoom (37)		○	-	○	-	-	-	-	-	-	-	-	-	-	-	-	-	-	-

\*1 Alleen [4:3] en [16:9] zijn beschikbaar.

\*2 Synchroniseert met de ingestelde beeldverhouding en wordt automatisch ingesteld (53).

- Vóór gebruik
- Basishandleiding
- Handleiding voor gevorderden
  - Basishandelingen van de camera
  - Auto-modus/Modus Hybride automatisch
  - Andere opnamestanden
  - P-modus
  - Afspelmodus
  - Wi-Fi-functies
  - Menu Instellingen
  - Accessoires
  - Bijlage
- Index



## Opnametabblad

Functie	Opnamemodus																				
			AUTO	P																	
AF Frame (64)																					
Gezichts-AiAf																					
AF Tracking	-	-	-			-	-	-		-		-	-	-							
Centrum	-	-	-			-	-	-		-											
AF kader afm. (64)*1																					
Normaal	-	-	-			-	-	-		-											
Klein	-	-	-			-	-	-		-		-	-								
Digitale Zoom (37)																					
Standaard		-								-	-	-	-	-	-	-	-				
Uit																					
1.6x/2.0x	-	-	-		-	-	-	-	-	-	-	-	-	-	-	-	-	-	-	-	
AF-Punt Zoom (44)																					
Aan	-									-		-	-	-							
Uit																					
Servo AF (66)																					
Aan	-	-	-			-	-	-	-	-		-	-	-							
Uit			*2																		
Continu (67)																					
Aan											-										
Uit	-	-	-			-	-	-	-												

\*1 Beschikbaar wanneer het AF-kader is ingesteld op [Centrum].

\*2 [Aan] wanneer een bewegend onderwerp wordt gedetecteerd in de modus [AUTO].

Vóór gebruik

Basishandleiding

Handleiding voor gevorderden

Basishandleidingen van de camera

Auto-modus/Modus Hybride automatisch

Andere opnamestanden

P-modus

Afspelmodus

Wi-Fi-functies

Menu Instellingen

Accessoires

Bijlage

Index





Opnamemodus																			
Functie		AUTO	P																
<b>AF-hulplicht</b> (📖46)																			
Aan		○	○	○	○	○	○	○	○	○	○	○	○	○	○	○	○	○	○
Uit		○	○	○	○	○	○	○	○	○	○	○	○	○	○	○	○	○	○
<b>Flits Instellingen</b> (📖42, 📖46)																			
Rode-Ogen	Aan	○	–	○	○	○	○	○	○	○	○	○	○	○	○	○	○	○	○
	Uit	○	○	○	○	○	○	○	○	○	○	○	○	○	○	○	○	○	○
Lamp Aan	Aan/Uit	○	○	○	○	○	○	○	○	○	○	○	○	○	○	○	○	○	○
<b>i-Contrast</b> (📖60)																			
Automatisch		○	–	○	○	–	–	–	–	○	–	○	–	–	–	–	–	–	–
Uit		–	○	–	○	○	○	○	○	–	○	–	○	○	○	○	○	○	○
<b>Afbeelding direct bekijken</b> (📖47)																			
Weergavetijd	Uit/Snel	○	–	○	○	○	○	○	○	○	○	○	○	○	○	○	○	○	○
	2 sec. / 4 sec. / 8 sec. / Vastzetten	○	○	○	○	○	○	○	○	○	○	○	○	○	○	○	○	○	○
Scherminfo	Uit	○	○	○	○	○	○	○	○	○	○	○	○	○	○	○	○	○	○
	Details	○	–	○	○	○	○	○	○	○	○	○	○	○	○	○	○	○	○
<b>Knipperdetectie</b> (📖44)																			
Aan		○	–	○	○	○	○	○	○	○	○	○	○	○	○	○	○	○	○
Uit		○	○	○	○	○	○	○	○	○	○	○	○	○	○	○	○	○	○
<b>Raster</b> (📖43)																			
Aan/Uit		○	○	○	○	○	○	○	○	○	○	○	○	○	○	○	○	○	○
<b>IS-instellingen</b> (📖45)																			
IS modus	Uit	○	○	○	○	○	○	○	○	○	○	○	○	○	○	○	○	○	○
	Continu	○	○	○	○	○	○	○	○	○	○	○	○	○	○	○	○	○	○
	Opname	–	–	–	○	○	○	○	○	○	○	○	○	○	○	○	○	○	○
Dynamic IS	1	○	○	○	○	○	○	○	○	○	○	○	○	○	○	○	○	○	○
	2	○	○	○	○	○	○	○	○	○	○	○	○	○	○	○	○	○	○

- Vóór gebruik
- Basishandleiding
- Handleiding voor gevorderden
  - Basishandelingen van de camera
  - Auto-modus/Modus Hybride automatisch
  - Andere opnamestanden
  - P-modus
  - Afspeelmodus
  - Wi-Fi-functies
  - Menu Instellingen
  - Accessoires
  - Bijlage
- Index

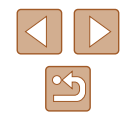

Opnememodus																				
				AUTO	P															
Functie																				
Datumstemp.   (40)																				
Uit		<input type="radio"/>	<input type="radio"/>	<input type="radio"/>	<input type="radio"/>	<input type="radio"/>	<input type="radio"/>	<input type="radio"/>	<input type="radio"/>	<input type="radio"/>	<input type="radio"/>	<input type="radio"/>	<input type="radio"/>	<input type="radio"/>	<input type="radio"/>	<input type="radio"/>	<input type="radio"/>	<input type="radio"/>	<input type="radio"/>	<input type="radio"/>
Datum/Datum & Tijd		<input type="radio"/>	-	<input type="radio"/>	<input type="radio"/>	<input type="radio"/>	<input type="radio"/>	<input type="radio"/>	<input type="radio"/>	-	-	-	-	-	-	-	-	<input type="radio"/>	<input type="radio"/>	<input type="radio"/>
Digest-type  (33)																				
Met foto's/Geen foto's		<input type="radio"/>	-	-	-	-	-	-	-	-	-	-	-	-	-	-	-	-	-	-

- Vóór gebruik
- Basishandleiding
- Handleiding voor gevorderden
  - Basishandelingen van de camera
  - Auto-modus/Modus Hybride automatisch
  - Andere opnamestanden
  - P-modus
  - Af speelmodus
  - Wi-Fi-functies
  - Menu Instellingen
  - Accessoires
  - Bijlage
- Index

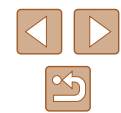

## Tabblad Instellen

Item	Referentiepagina
Mute	119
Volume	119
Hints en tips	120
Datum/Tijd	19
Tijdzone	120
Lens intrekken	121
Eco-modus	121
Spaarstand	26,  121
LCD Helderheid	122
Opstart scherm	122
Formatteren	122,  123
Bestandnr.	123
Maak folder	124
Maateenheden	124
Video Systeem	129
Instellingen Wi-Fi	90
Mobiele apparaatverbinding	94
Certificaatlogo weergeven	124
Taal	20
Reset alle	125

## Tabblad Afspelen

Item	Referentiepagina
Digest-films weerg./afsp.	73
Diavoorstelling	76
Wissen	80
Beveilig	78
Roteren	82
Favorieten	84
Fotoboek instellen	140
i-Contrast	87
Rode-Ogen Corr.	87
Trimmen	85
Veranderen	85
My Colors	86
Overgang	70
Beeld scrollen	70
Beelden groep.	75
Autom. draaien	83
Ga verder	70

Vóór gebruik

Basishandleiding

Handleiding voor gevorderden

Basishandleidingen van  
de camera

Auto-modus/Modus  
Hybride automatisch

Andere opnamestanden

P-modus

Afspeelmodus

Wi-Fi-functies

Menu Instellingen

Accessoires

Bijlage

Index



## Tabblad Print

Item	Referentiepagina
Print	–
Sel. beeld & aantal	138
Select. reeks	139
Sel. alle beelden	139
Wis alle selecties	139
Print instellingen	138

## Afspelmodus menu FUNC.

Item	Referentiepagina
Roteren	82
Beveilig	78
Favorieten	84
Wissen	80
Print	134
Groep afspelen	75
Film afspelen	70
Gekopp. Digest-film afsp.	73
Smart Shuffle	77
Beeld zoeken	74
Diavoorstelling	76

## Voorzorgsmaatregelen

- De camera is een apparaat met zeer geavanceerde elektronica. Laat de camera niet vallen en stel deze niet bloot aan schokken of stoten.
- Plaats de camera nooit in de nabijheid van magneten, motoren of andere apparaten die sterke elektromagnetische velden genereren. Dit kan leiden tot storing of verlies van beeldgegevens.
- Als er waterdruppels of vuil vastzitten op de camera of het scherm, wrijf u dit af met een droge zachte doek, zoals een brillendoekje. Niet hard wrijven of hard drukken.
- Gebruik nooit reinigingsmiddelen die organische oplosmiddelen bevatten om de camera of het scherm schoon te maken.
- Gebruik een lensblazer om stof en vuil te verwijderen van de lens. Als het schoonmaken niet goed lukt, kunt u contact opnemen met de helpdesk van Canon Klantenservice.
- Er kan condensatie ontstaan op de camera na plotselinge temperatuurveranderingen (wanneer de camera wordt verplaatst van een koude naar een warme omgeving). U kunt dit voorkomen door de camera in een luchtdichte, hersluitbare plastic tas te plaatsen en zo geleidelijk aan de temperatuurveranderingen te laten wennen voordat u de camera uit de tas haalt.
- Staak het gebruik van de camera onmiddellijk als er condensatie ontstaat. Als u de camera in deze toestand toch blijft gebruiken, kan deze beschadigd raken. Verwijder de batterij en de geheugenkaart en wacht tot het vocht is verdampt voordat u de camera weer in gebruik neemt.
- Bewaar ongebruikte batterijen in een plastic zak of een vergelijkbare verpakking. Om ervoor te zorgen dat de prestaties van de batterij behouden blijven wanneer u de batterij gedurende langere tijd niet gaat gebruiken, laadt u de batterij circa een keer per jaar op en gebruikt u de resterende lading op voordat u de batterij opbergt.

Vóór gebruik

Basishandleiding

Handleiding voor gevorderden

Basishandleidingen van de camera

Auto-modus/Modus Hybride automatisch

Andere opnamestanden

P-modus

Afspelmodus

Wi-Fi-functies

Menu Instellingen

Accessoires

Bijlage

Index



## Specificaties

### Cameraspecificaties

Effectieve pixels in de camera (max.)	Ongeveer 20,2 miljoen pixels
Focuslengte lens	18x zoom: 4.5 (G) – 81.0 (T) mm (equivalent aan 35 mm-film: 25 (G) – 450 (T) mm)
LCD-monitor	Kleuren-TFT LCD 7,5 cm (3,0 in) Effectieve pixels: circa 922.000 pixels.
Bestandsformaat	Design rule for Camera File system, compatibel met DPOF (versie 1.1)
Gegevenstype	Foto's: Exif 2.3 (JPEG) Films: MP4 (Video: MPEG-4 AVC/H.264; Audio: MPEG-4 AAC-LC (mono))
Interface	Hi-speed USB HDMI-uitgang Analoge audio-uitgang (mono) Analoge video-uitgang (NTSC/PAL)
Stroombron	Batterij NB-6LH Voedingsadapterset ACK-DC40
Afmetingen (gebaseerd op CIPA-normen)	105,3 x 61,0 x 26,7 mm
Gewicht (gebaseerd op CIPA-normen)	Circa 191 g (inclusief batterij/batterijen en geheugenkaart) Circa 167 g (alleen camerabody)

### Wi-Fi

Normen	IEEE 802.11b/g/n* * Alleen 2,4 GHz-band
Verzendmethoden	OFDM-modulatie (IEEE 802.11g/n) DSSS-modulatie (IEEE 802.11b)
Communicatiestanden	Infrastructuurmodus*1, Ad-hocmodus*2 *1 Ondersteunt Wi-Fi Protected Setup *2 Wi-Fi-gecertificeerde IBSS
Ondersteunde kanalen	1-11 kanalen
Beveiliging	WEP, WPA-PSK (AES/TKIP), WPA2-PSK (AES/TKIP)

### Brandpuntsafstand digitale zoom (equivalent aan 35-mm-film)

Digitale zoom [Standaard]	25 – 1800 mm (Staat voor de gecombineerde brandpuntsafstand van de optische en digitale zoomfunctie.)
Digitale telelens 1.6x	40,0 – 720 mm
Digitale telelens 2.0x	50,0 – 900 mm

Vóór gebruik

Basishandleiding

Handleiding voor gevorderden

Basishandleidingen van de camera

Auto-modus/Modus  
Hybride automatisch

Andere opnamestanden

P-modus

Afspelmodus

Wi-Fi-functies

Menu Instellingen

Accessoires

Bijlage

Index

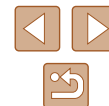

## Aantal opnamen/opnametijd, afspeeltijd

Aantal opnamen	Circa 270 beelden
Aantal opnamen (Eco-modus aan)	Circa 400 beelden
Opnametijd film*1	Circa 1 uur
Opnametijd film (Continue opname*2)	Circa 1 uur 30 min.
Afspeelduur*3	Circa 5 uur

\*1 Tijden zijn voor de volgende opnameomstandigheden.

- AUTO-modus
- Beeldkwaliteit  $\overline{\text{FHD}}$
- Herhaaldelijk opnemen, stoppen, zoomen en de camera in- en uitschakelen









\*2 Tijden zijn voor de volgende opnameomstandigheden.

- AUTO-modus
- Beeldkwaliteit  $\overline{\text{FHD}}$
- Geen bewerkingen zoals zoomen
- Opnemen wordt hervat onmiddellijk nadat automatisch is gestopt bij een bestandsgrootte van 4 GB of een tijd van 29 min. 59 sec.

\*3 Tijd voor foto's die worden afgespeeld in een diavoorstelling.

- Het aantal opnamen dat kan worden gemaakt, is gebaseerd op richtlijnen voor metingen van de CIPA (Camera & Imaging Products Association).
- Onder bepaalde opnameomstandigheden zijn het aantal opnamen en de opnametijd lager dan hierboven is aangegeven.
- Aantal opnamen/tijd met een volledig opgeladen batterij.

## Aantal opnamen per geheugenkaart

Aantal opnamepixels	Compressieverhouding	Aantal opnamen per geheugenkaart (aantal opnamen bij benadering)
		16 GB
<b>L</b> (Groot) 20M/5184 x 3888		1680
		2729
<b>M1</b> (Medium 1) 10M/3648 x 2736		3217
		5061
<b>M2</b> (Medium 2) 3M/2048 x 1536		9344
		16755
<b>S</b> (Klein) 0.3M/640 x 480		53992
		80988

- De waarden in de tabel zijn gebaseerd op meetomstandigheden van Canon en kunnen variëren naargelang het onderwerp, de geheugenkaart en de camera-instellingen.

## Opnametijd per geheugenkaart

Beeldkwaliteit	Opnametijd per geheugenkaart
	16 GB
$\overline{\text{FHD}}$	1 uur 8 min. 34 sec.
$\overline{\text{HD}}$	3 uur 58 min. 1 sec.
$\overline{\text{VGA}}$	8 uur 25 min. 48 sec.

- De waarden in de tabel zijn gebaseerd op meetomstandigheden van Canon en kunnen variëren naargelang het onderwerp, de geheugenkaart en de camera-instellingen.
- De opname stopt automatisch zodra de bestandsgrootte van een clip 4 GB is, of wanneer de opnametijd ongeveer 29 minuten en 59 seconden is bij opnemen in  $\overline{\text{FHD}}$   $\overline{\text{HD}}$  of na circa 1 uur opnemen in  $\overline{\text{VGA}}$ .
- Bij sommige geheugenkaarten kan de opname ook worden gestopt als de maximale cliplengte nog niet is bereikt. U kunt het beste SD Speed Class 10-geheugenkaarten of hoger gebruiken.

Vóór gebruik

Basishandleiding

Handleiding voor gevorderden

Basishandleidingen van de camera

Auto-modus/Modus Hybride automatisch

Andere opnamestanden

P-modus

Af speelmodus

Wi-Fi-functies

Menu Instellingen

Accessoires

Bijlage



Index



## Flitsbereik

Maximale groothoek (⦿⦿⦿)	50 cm – 3,5 m
Maximale telelens (⦿)	1,0 – 2,0 m

## Opnamebereik

Opname-modus	Scherpstel-bereik	Maximale groothoek (⦿⦿⦿)	Maximale telelens (⦿)
<b>AUTO</b>	–	5 cm – ∞	1,0 m – ∞
Andere standen		5 cm – ∞	1,0 m – ∞
		5 – 50 cm	–

\* Niet beschikbaar in bepaalde opnamestanden.

## Snelheid van continue opname

Opnamemodus	Snelheid
<b>AUTO P</b>	Circa 2,5 beelden/sec.
	Circa 7,2 beelden/sec.

## Sluittijd

[AUTO]-modus, automatisch ingesteld bereik	1 – 1/2000 sec.
--	-----------------

## Diafragma

f/nummer	f/3.8 / f/11 (G), f/6.9 / f/20 (T)
----------	------------------------------------

\* Afhankelijk van de zoompositie zijn mogelijk niet alle diafragmawaarden beschikbaar.

## Batterij NB-6LH

Type:	Oplaadbare lithium-ionbatterij
Nominale spanning:	Gelijkstroom 3,7 V
Nominale capaciteit:	1.060 mAh
Oplaadcyclus:	Circa 300 keer
Bedrijfstemperatuur:	0 – 40 °C

## Batterijlader CB-2LY/CB-2LYE

Nominale invoer:	100 – 240 V wisselstroom (50/60 Hz), 0,085 A (100 V) – 0,05 A (240 V)
Nominale uitvoer:	Gelijkstroom 4,2 V, 0,7 A
Oplaadduur:	Circa 2 uur (bij gebruik van NB-6LH)
Oplaadlampje:	Opladen: oranje / Volledig opgeladen: groen (systeem met twee indicatielampjes)
Bedrijfstemperatuur:	0 – 40 °C

Vóór gebruik

Basishandleiding

Handleiding voor gevorderden

Basishandelingen van de camera

Auto-modus/Modus  
Hybride automatisch

Andere opnamestanden

P-modus

Af speelmodus

Wi-Fi-functies

Menu Instellingen

Accessoires

Bijlage

Index



# Index

## A

Aangepaste witbalans 61  
Aansluiting 129, 130, 134  
Accessoires 127  
Afdrukken 134  
AF-kaders 64  
Afspelen → Bekijken  
AF Tracking 65  
Auto-modus (opnamemodus) 22, 31  
AV-kabel 130

## B

Batterij  
    Eco-modus 121  
    Niveau 147  
    Opladen 17  
    Spaarstand 26  
Batterijen → Datum/tijd  
    (datum/tijd-batterij)  
    Spaarstand 26  
Batterijlader 2, 127  
Beelden  
    Afspelen → Bekijken  
    Beveiligen 78  
    Weergaveduur 47  
    Wissen 80  
Beelden opslaan op een  
    computer 98, 133  
Beelden verzenden 110  
Beelden verzenden naar een andere  
    camera 109  
Beelden verzenden naar een  
    computer 98

Beelden verzenden naar  
    een printer 107  
Beelden verzenden naar een  
    smartphone 91  
Beelden verzenden naar  
    webservices 106  
Beeldkwaliteit  
    → Compressieverhouding  
    (beeldkwaliteit)  
Beeldstabilisatie 45  
Beeldsynchronisatie 113  
Beeldverhouding 41  
Bekijken 23  
    Beeld zoeken 74  
    Diavoorstelling 76  
    Eén beeld weergeven 23  
    Indexweergave 73  
    Smart Shuffle 77  
    Tv-weergave 129  
    Vergrote weergave 76  
Belichting  
    Compensatie 59  
Bestandsnummering 123  
Beveiligen 78  
Bewerken  
    Bijsnijden 85  
    Formaat wijzigen 85  
    i-Contrast 87  
    My Colors 86  
    Rode-ogencorrectie 87  
Bijsnijden 85, 136

## C

Camera  
    Reset alle 125  
Camera Connect 91  
CameraWindow 98, 131  
CANON IMAGE GATEWAY 90, 104  
Centrum (modus AF Frame) 66  
Compressieverhouding  
    (beeldkwaliteit) 68  
Continue opname  
    Snel na elkaar  
        (opnamemodus) 57  
Creatieve opname 48

## D

Datum/tijd  
    Datumstempels toevoegen 40  
    Datum/tijd-batterij 20  
    Instellingen 19  
    Vervangen 19  
    Wereldklok 120  
DC-koppelstuk 130  
Diavoorstelling 76  
Digitale telelens 64  
Digitale Zoom 37  
DPOF 138  
Draagriem → Riem

## E

Eco-modus 121  
Extra levendig (opnamemodus) 51

## F

Favorieten 84  
Films  
    Beeldkwaliteit (resolutie/  
        beeldsnelheid) 43  
    Bewerken 88  
    Opnametijd 158  
Fisheye-effect (opnamemodus) 52  
Flitser  
    Aan 68  
    Slow sync 68  
Focusvergrendeling 66  
Formaat wijzigen 85  
Fotoboek instellen 140  
Foutmeldingen 145

## G

Geheugenkaarten 2  
    Opnametijd 158  
Geluiden 119  
Gezichts-AiAf (modus AF Frame) 64  
Gezicht-zelffontspanner  
    (opnamemodus) 55  
Glimlach (opnamemodus) 54

## H

HDMI-kabel 129  
Hybride automatisch  
    (opnamemodus) 33

## I

i-Contrast 60, 87  
Indicator 30, 46  
Inhoud van de verpakking 2  
ISO-waarde 60

Vóór gebruik

Basishandleiding

Handleiding voor gevorderden

Basishandelingen van  
de camera

Auto-modus/Modus  
Hybride automatisch

Andere opnamestanden

P-modus

Afspeelmodus

Wi-Fi-functies

Menu Instellingen

Accessoires

Bijlage

Index





## K

Kleur (witbalans) 61  
Klok 30  
Knipoogdetectie (opnamemodus) 55  
Knipperdetectie 44

## L

Lange sluiters (opnamemodus) 56  
Lichtnet 130

## M

Macro (scherpstelbereik) 63  
Meetmethode 59  
Menu  
    Basishandelingen 28  
    Tabel 149  
Menu FUNC.  
    Basishandelingen 27  
    Tabel 150, 156  
Miniatureffect (opnamemodus) 52  
Mobiele apparaatverbinding 94  
Modus Camera toegangspunt 98  
Monochroom (opnamemodus) 54  
My Colors 61, 86

## N

Nachtscène handmatig  
(opnamemodus) 50

## O

Opname  
    Opnamedatum/-tijd → Datum/tijd  
    Opname-informatie 147  
Opnamen maken op afstand 116  
Opnamepixels (beeldgrootte) 42

## P

P (opnamemodus) 58  
PictBridge 128, 134  
Portret (opnamemodus) 50  
Postereffect (opnamemodus) 51  
Problemen oplossen 141  
Programma  
    automatische belichting 58

## R

Raster 43  
Recyclen de interne oplaadbare  
    lithiumbatterij 21  
Reizen met de camera 120  
Reset alle 125  
Riem 2, 16  
Rode-ogencorrectie 42, 87  
Roteren 82

## S

Scherm  
    Menu → Menu FUNC., Menu  
    Pictogrammen 147, 148  
    Weergavetaal 20  
Scherpstelbereik  
    Macro 63  
Scherpstellen  
    AF-kaders 64  
    AF-Punt Zoom 44  
    Servo AF 66  
SD/SDHC/SDXC-geheugenkaarten  
    → Geheugenkaarten  
Sepiakleurige beelden 62  
Servo AF 66  
Smart Shuffle 77

Smart Shutter (opnamemodus) 54  
Sneeuw (opnamemodus) 50  
Snel na elkaar (opnamemodus) 57  
Software  
    Beelden opslaan op een  
        computer 98, 133  
    Installatie 98  
Spaarstand 26  
Speelgoedcamera-effect  
(opnamemodus) 53  
Standaardwaarden → Reset alle

## T

Tv-weergave 129

## V

Verbinden via een toegangspunt 100  
Verbindingsinformatie bewerken of  
    wissen 117  
Vergrande weergave 76  
Voeding 127  
    → Batterij,  
    → Batterijlader,  
    → Voedingsadapterset  
Voedingsadapterset 127, 130  
Vuurwerk (opnamemodus) 50

## W

Weergavetaal 20  
Weinig licht (opnamemodus) 50  
Wereldklok 120  
Wi-Fi-functies 90  
Wi-Fi-menu 95  
Wissen 80  
Witbalans (kleur) 61

## Z

Zelfontspanner 38  
    2 seconden zelfontspanner 39  
Gezicht-zelfontspanner  
(opnamemodus) 55  
Knipoogdetectie  
(opnamemodus) 55  
Zelfontspanner aanpassen 39  
Zoeken 74  
Zoomen 22, 32, 37  
Zwart-witfoto's 62

Vóór gebruik
Basishandleiding
Handleiding voor gevorderden
Basishandelingen van de camera
Auto-modus/Modus Hybride automatisch
Andere opnamestanden
P-modus
Af speelmodus
Wi-Fi-functies
Menu Instellingen
Accessoires
Bijlage
Index



## Vorzorgsmaatregelen Wi-Fi (draadloos LAN)

- Landen en regio's waar WLAN-gebruik is toegestaan
  - Gebruik van WLAN is beperkt in bepaalde landen en regio's, en illegaal gebruik kan strafbaar zijn volgens nationale of lokale voorschriften. Om te voorkomen dat u de voorschriften met betrekking tot WLAN schendt, controleert u op de website van Canon waar het gebruik is toegestaan.  
Houd er rekening mee dat Canon niet aansprakelijk kan worden gehouden voor problemen die voortkomen uit het gebruik van WLAN in andere landen en regio's.
- Indien u één van de volgende handelingen uitvoert, kan dit juridische gevolgen hebben:
  - Het product wijzigen of aanpassen
  - De certificeringslabels van het product verwijderen
- Volgens de regelgeving van buitenlandse handelswetten is een exportvergunning (of vergunning voor een servicetransactie) van de Japanse regering nodig om strategische hulpmiddelen of services (waaronder dit product) uit Japan te exporteren.
- Aangezien dit product Amerikaanse coderingssoftware bevat, valt het onder de regelgeving van de VS Exportadministratie en mag het dus niet worden geëxporteerd naar of binnengebracht worden in een land waarop een VS-handelsembargo van toepassing is.
- Noteer de draadloze LAN-instellingen die u gebruikt.  
De draadloze LAN-instellingen die op dit product zijn opgeslagen kunnen worden gewijzigd of gewist door foutief gebruik van het product, de gevolgen van radiogolven of statische elektriciteit, of een ongeval of fout. Noteer de draadloze LAN-instellingen als voorzorgsmaatregel. Houd er rekening mee dat Canon niet verantwoordelijk is voor directe of indirecte schade of verlies van inkomsten als gevolg van het verslechteren of verdwijnen van inhoud.
- Noteer de draadloze LAN-instellingen en zet de standaardinstellingen terug (instellingen wissen) indien nodig wanneer u dit product aan iemand anders geeft, het weggooit of opstuurt voor herstelling.
- Canon compenseert geen schade als gevolg van verlies of diefstal van dit product.  
Canon is niet verantwoordelijk voor schade of verlies als gevolg van ongeoorloofde toegang tot of gebruik van doelapparaten die op dit product zijn geregistreerd doordat het product is verloren of gestolen.

- Gebruik het product zoals aangegeven in deze handleiding.  
Gebruik de draadloze LAN-functie van dit product volgens de richtlijnen die in deze handleiding staan beschreven. Canon is niet aansprakelijk voor schade of verlies als de functie en het product op een andere manier worden gebruikt dan in deze handleiding wordt beschreven.
- Gebruik de draadloze LAN-functie niet in de buurt van medische apparatuur of andere elektronische apparatuur.  
Het gebruik van de draadloze LAN-functie in de buurt van medische apparatuur of andere elektronische apparatuur kan de werking van deze apparaten beïnvloeden.

## Vorzorgsmaatregelen voor storing van radiogolven

- Dit product kan storing ondervinden van andere apparaten die radiogolven uitzenden. Om storing te vermijden, moet u dit product zo ver mogelijk van dergelijke apparaten gebruiken of probeert u de apparaten niet op hetzelfde moment als dit product te gebruiken.

## Veiligheidsmaatregelen

Aangezien Wi-Fi radiogolven gebruikt om signalen te verzenden, zijn er strengere veiligheidsmaatregelen nodig dan wanneer u een LAN-kabel gebruikt.

Houd rekening met de volgende punten wanneer u Wi-Fi gebruikt.

- Gebruik alleen netwerken die u mag gebruiken.  
Dit product zoekt naar Wi-Fi-netwerken in de buurt en geeft de resultaten op het scherm weer. Netwerken waarvoor u geen toestemming hebt (onbekende netwerken), worden mogelijk ook weergegeven. Als u probeert verbinding te maken met deze netwerken of deze probeert te gebruiken, kan dit echter als ongeoorloofde toegang worden beschouwd. Gebruik alleen netwerken die u mag gebruiken en probeer geen verbinding te maken met andere onbekende netwerken.

Vóór gebruik

Basishandleiding

Handleiding voor gevorderden

Basishandleidingen van  
de camera

Auto-modus/Modus  
Hybride automatisch

Andere opnamestanden

P-modus

Af speelmodus

Wi-Fi-functies

Menu Instellingen

Accessoires

Bijlage

Index



Als de veiligheidsinstellingen niet correct zijn ingesteld, kunnen zich de volgende problemen voordoen.

- Bekijken van de overdracht  
Derden met slechte bedoelingen kunnen Wi-Fi-overdrachten opsporen en proberen om de gegevens op te halen die u verzendt.
- Ongeoorloofde netwerktoegang  
Derden met slechte bedoelingen kunnen ongeoorloofde toegang krijgen tot het netwerk dat u gebruikt en informatie stelen, wijzigen of vernietigen. U kunt daarnaast ook het slachtoffer worden van andere ongeoorloofde toegang zoals imitatie (waarbij iemand een andere identiteit aanneemt om ongeoorloofde toegang te krijgen tot informatie) of springplankaanvallen (waarbij iemand ongeoorloofde toegang krijgt tot uw netwerk als een springplank om hun sporen uit te wissen terwijl ze in andere systemen inbreken).

Beveilig dus uw Wi-Fi-netwerk voldoende om dit soort problemen te vermijden.

Gebruik de Wi-Fi-functie van deze camera alleen met voldoende kennis van Wi-Fi-beveiliging en zorg voor een goede balans tussen risico en gemak wanneer u de veiligheidsinstellingen aanpast.



De camera kan via Wi-Fi afdrucken naar PictBridge-compatibele printers. Dankzij de technische PictBridge-normen kunnen digitale camera's, printers en andere apparaten gemakkelijk rechtstreeks met elkaar verbinding maken. Daarnaast maakt de nieuwe norm DPS over IP PictBridge-verbindingen in netwerkomgevingen mogelijk. De camera is ook compatibel met deze norm.

## Handelsmerken en licenties

- Microsoft en Windows zijn handelsmerken of gedeponeerde handelsmerken van Microsoft Corporation in de Verenigde Staten en/of andere landen.
- Macintosh en Mac OS zijn handelsmerken van Apple Inc., gedeponeerd in de U.S. en andere landen.
- App Store, iPhone en iPad zijn handelsmerken van Apple Inc.
- Het SDXC-logo is een handelsmerk van SD-3C, LLC.
- HDMI, het HDMI-logo en High-Definition Multimedia Interface zijn handelsmerken of gedeponeerde handelsmerken van HDMI Licensing LLC.
- Wi-Fi®, Wi-Fi Alliance®, WPA™, WPA2™ en Wi-Fi Protected Setup™ zijn handelsmerken of geregistreerde handelsmerken van de Wi-Fi Alliance.
- Het N-teken is een handelsmerk of gedeponeerd handelsmerk van NFC Forum, Inc. in de Verenigde Staten en in andere landen.
- Alle andere handelsmerken zijn eigendom van hun respectieve eigenaren.
- Dit apparaat gebruikt exFAT-technologie die in licentie is gegeven door Microsoft.
- This product is licensed under AT&T patents for the MPEG-4 standard and may be used for encoding MPEG-4 compliant video and/or decoding MPEG-4 compliant video that was encoded only (1) for a personal and non-commercial purpose or (2) by a video provider licensed under the AT&T patents to provide MPEG-4 compliant video. No license is granted or implied for any other use for MPEG-4 standard.  
\* Kennisgeving in Engels weergegeven, zoals vereist.

## Vrijwaring

- Onrechtmatige verveelvoudiging van deze handleiding is verboden.
- Alle metingen zijn gebaseerd op teststandaarden van Canon.
- Informatie kan zonder kennisgeving worden gewijzigd, evenals productspecificaties en het uiterlijk.
- De illustraties en schermafbeeldingen in deze handleiding kunnen enigszins afwijken van het werkelijke apparaat.
- Niettegenstaande het bovenstaande kan Canon niet aansprakelijk worden gehouden voor eventuele schade die ontstaat door het gebruik van dit product.

Vóór gebruik

Basishandleiding

Handleiding voor gevorderden

Basishandelingen van de camera

Auto-modus/Modus  
Hybride automatisch

Andere opnamestanden

P-modus

Af speelmodus

Wi-Fi-functies

Menu Instellingen

Accessoires

Bijlage

Index

