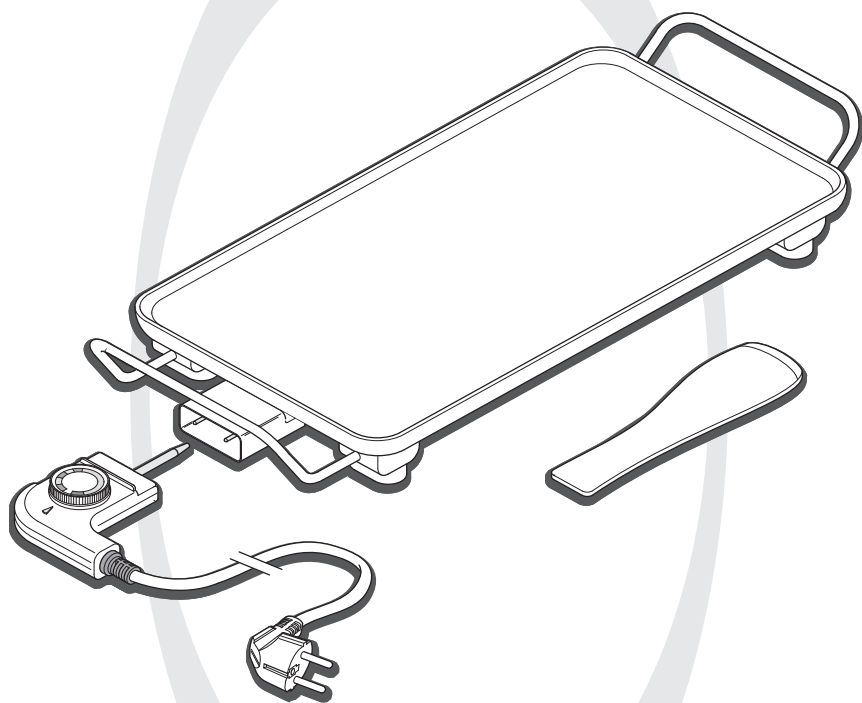

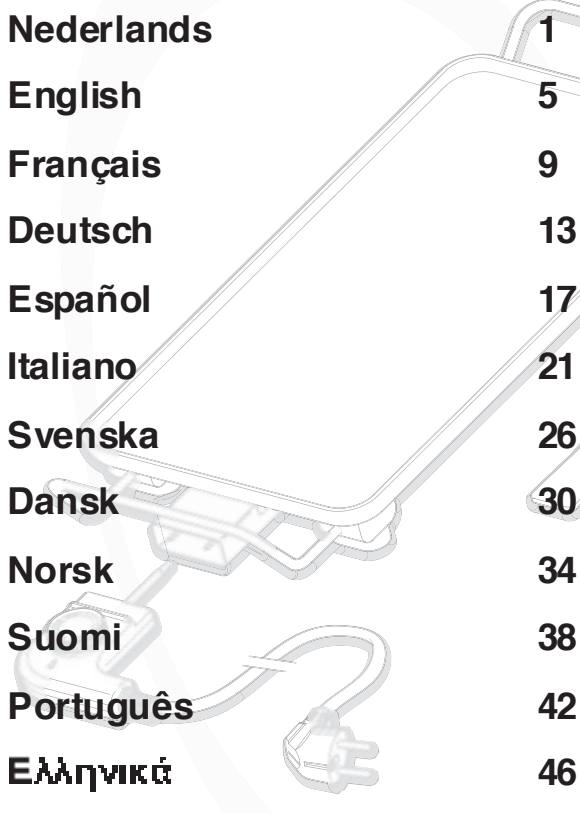

Table Chef Pro™
Article 102300/102310



- Gebruiksaanwijzing • User's instructions • Mode d'emploi
- Bedienungsanleitung • Instrucciones de uso • Istruzioni per l'uso
- Bruksanvisning • Brugsanvisning • Bruksanvisning • Käyttöohje
- Instruções de uso • Οδηγίες χρήσης • دليل المستخدم





Nederlands	1
English	5
Français	9
Deutsch	13
Español	17
Italiano	21
Svenska	26
Dansk	30
Norsk	34
Suomi	38
Português	42
Ελληνικά	46
المملكة المتحدة	51

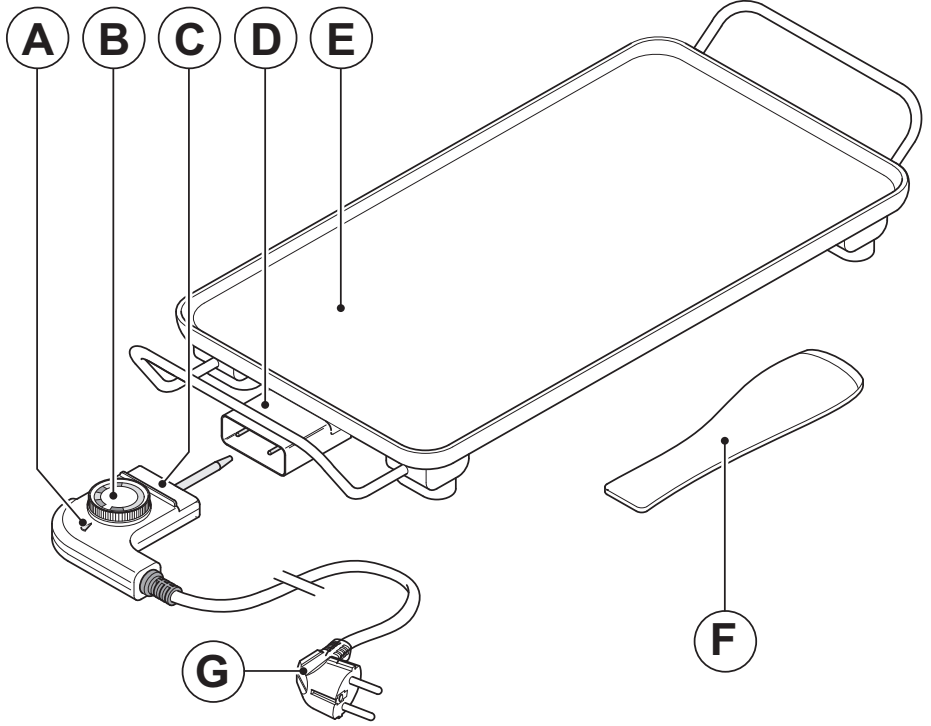

7

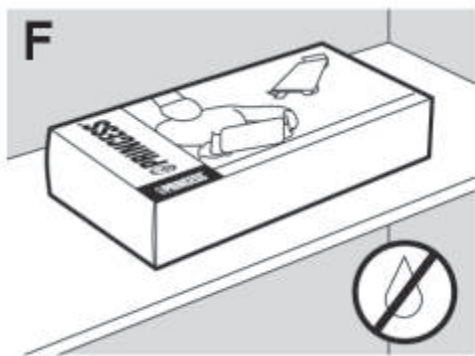
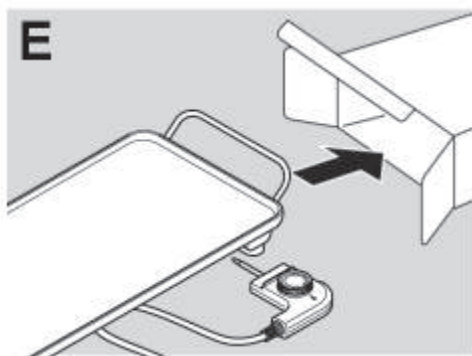
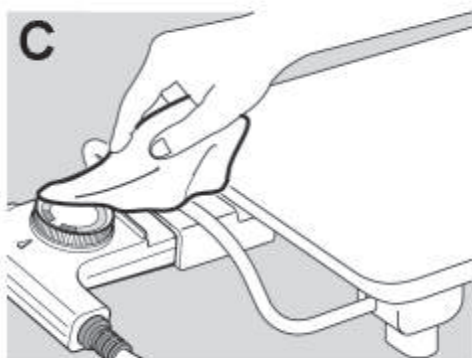
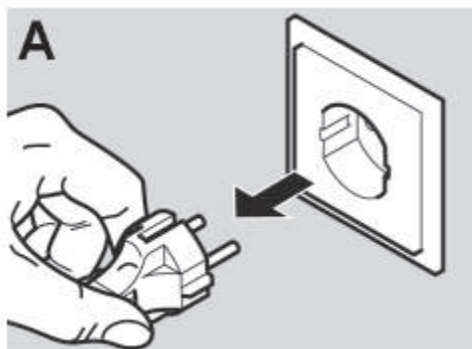



Algemeen

Met deze Table Chef Pro kunt u bakken en braden zonder de toevoeging van vet.

De Table Chef Pro heeft een bakplaat uitgevoerd met antiaanbaklaag en een thermostaat die de bakplaat op de juiste temperatuur houdt. Het apparaat is zeer eenvoudig te bedienen. U hoeft het apparaat alleen maar op een stopcontact aan te sluiten. Wanneer de juiste temperatuur is bereikt, plaatst u de gewenste etenswaren op de bak. Dit maakt de Table Chef Pro ideaal om thuis teppan yaki, gourmet, barbeque of kinderfeestgerechten klaar te maken.



Let op: lees voor aansluiten en ingebruikname eerst de hierna volgende instructies!



Tip: geef kinderen vooraf een eenvoudige instructie hoe het apparaat te gebruiken en houd hierbij toezicht.



Werking en bediening

Het apparaat bevat de volgende onderdelen, zie fig 1:

- A. Temperatuurlamp
- B. Thermostaatknop
- C. Thermostaat
- D. Elektrische aansluiting
- E. Bakplaat
- F. Houten of kunststof spatel
- G. Stekker/stroomkabel

Voor het eerste gebruik

- 1 Verwijder de verpakking.
- 2 Reinig het apparaat. Zie 'Onderhoud en reinigen'.

Gebruik (zie fig. 1)



- Plaats het apparaat nooit op een kookplaat.
- Tijdens gebruik regelt de thermostaat de temperatuur, daarom gaat het lampje constant aan en uit.
- Staat de thermostaat hoger dan 165 graden Celcius, let dan op licht spatten van vet op gebruikersafstand van het apparaat.
- Gebruik geen metalen bestek om beschadiging van de anti-aanbaklaag te voorkomen.
- Raak de hete bakplaat niet aan. Gebruik ovenwanten als u het apparaat tijdens/vlak na gebruik aanraakt.

- 1 Bereid de ingredienten voor.
- 2 Reinig de bakplaat met een vochtige doek.
- 3 Zet het apparaat op een stevige vlakke ondergrond
- 4 Steek de thermostaat in de elektrische aansluiting van het apparaat.
- 5 Steek de stekker in een geaard stopcontact.
- 6 Stel de thermostaatknop in.
- 7 Wacht circa 10 minuten totdat de temperatuurlamp UIT is. Dit is een indicatie dat de gewenste temperatuur is bereikt.
- 8 Gebruik tijdens bakken en braden de spatel om ingredienten te draaien.



Tip: kleine stukken worden beter gaar en zijn sneller klaar dan grote stukken.

Tip: stem de thermostaatinstelling af op op het gerecht, experimenteer met baktijd en temperatuur voor goede resultaten.



Onderhoud en reinigen

- De thermostaat moet worden verwijderd voordat het apparaat wordt gereinigd.
- Verplaats het apparaat nooit als het is ingeschakeld of nog warm is. Schakel het apparaat eerst uit en verplaats het pas als het is afgekoeld.
- Dompel de thermostaat nooit onder in water of een andere vloeistof. Mocht dit wel gebeuren, gebruik het apparaat dan niet meer en gooi het weg.
- Gebruik geen schurende of agressieve schoonmaakmiddelen.



Na gebruik (zie fig. 2)

- 1 Voordat u gaat reinigen neemt u altijd eerst de stekker uit het stopcontact en laat het apparaat geheel afkoelen.
- 2 Verwijder bakresten met keukenpapier.
- 3 Maak de thermostaat schoon met een vochtige doek.
- 4 Het apparaat kan in de vaatwasser of u kunt het met een warm sopje reinigen.



Let op: de thermostaatstekker bevestigd aan het snoer niet onderdompelen in water, alleen reinigen met een vochtig doekje !

- 5 Droog het apparaat grondig na het reinigen.



Let op dat de thermostaat-aansluiting van het apparaat volledig droog is voordat het apparaat weer gebruikt wordt!

- 6 Berg het apparaat en snoer op in de doos. **Bewaar de gebruikershandleiding.**
- 7 Bewaar de Table Chef Pro op een droge en kinderveilige plaats.

Giet nooit koud water op de bakplaat. De bakplaat zal beschadigen en het snel verhitte water spat van de bakplaat af.



Veiligheid

Algemeen

- Lees de gebruiksaanwijzing goed door en bewaar deze zorgvuldig.
- Gebruik dit apparaat alleen zoals beschreven in deze gebruiksaanwijzing.
- Gebruik dit apparaat alleen voor huishoudelijke doeleinden.
- Dit apparaat kan worden gebruikt door kinderen van 8 jaar en ouder als ze onder toezicht staan of instructies krijgen over het gebruik van het apparaat op een veilige manier en als ze de mogelijke gevaren begrijpen. Reiniging en onderhoud door de gebruiker wordt niet gedaan door kinderen, tenzij ze ouder zijn dan 8 en begeleid. Houd het apparaat en het snoer buiten het bereik van kinderen jonger dan 8 jaar.
- Het apparaat kan gebruikt worden door personen met verminderde lichamelijke, zintuiglijke of geestelijke vermogens of gebrek aan ervaring en kennis als ze onder toezicht staan of instructies krijgen over het gebruik van het apparaat op een veilige manier en de mogelijke gevaren begrijpen.
- Kinderen mogen niet met het apparaat spelen.
- Dit apparaat is niet geschikt voor gebruik met een externe tijdklok of een aparte afstandbediening.
- Laat reparaties uitvoeren door een gekwalificeerde monteur. Probeer nooit zelf het apparaat te repareren.



Gebruik alleen bijgeleverd snoer met stekker en thermostaat. Gebruik nooit een snoer met thermostaat van een ander apparaat.

Warmte en electriciteit

- Controleer voordat u het apparaat gebruikt of de netspanning overeenkomt met de aangegeven netspanning op het typeplaatje van het apparaat.
- Gebruik een geaard stopcontact.
- Haal altijd de stekker uit het stopcontact wanneer u het apparaat niet gebruikt.
- Als u de stekker uit het stopcontact neemt, trek dan aan de stekker, niet aan het snoer.
- Gebruik het apparaat niet als het apparaat of het snoer beschadigd is. Stuur het naar onze servicedienst om risico's te vermijden. Bij dit type apparaat kan een beschadigd snoer alleen door onze servicedienst worden vervangen met behulp van speciaal gereedschap.
- Zorg ervoor dat het apparaat, het snoer, de thermostaat en de stekker niet in aanraking komen met hittebronnen, zoals een hete kookplaat of open vuur.
- Zorg ervoor dat de thermostaat, het snoer en de stekker niet in aanraking komen met water.
- Het apparaat moet zijn warmte kwijt kunnen om brandgevaar te voorkomen. Zorg dat het apparaat voldoende vrij staat en niet in contact kan komen met brandbaar materiaal. Het apparaat mag niet worden bedekt.

Tijdens gebruik

- Het apparaat is alleen geschikt voor huishoudelijk gebruik

- Buitengebruik is alleen aan te raden bij droog weer. Gebruik zonodig een geaard verlengsnoer met voldoende doorsnede (min. 3 mm²).
- Houd toezicht op kinderen wanneer ze gebruikmaken van de Table Chef Pro.
- Plaats het apparaat op een stabiele en vlakke, hitte- en spatbestendige ondergrond, op een plaats waar het niet kan vallen.
- Laat het snoer niet over de rand van een aanrecht, werkblad of tafel hangen.
- Zorg ervoor dat uw handen droog zijn als u het snoer of de stekker aanraakt.
- Schakel het apparaat uit en verwijder de stekker uit het stopcontact als u tijdens het gebruik storingen ondervindt, het apparaat gaat reinigen of klaar bent met het gebruik.
- Zorg bij gebruik van het apparaat voor voldoende ventilatie.
- Laat het apparaat nooit onbeheerd achter als het in gebruik is.
- Verplaats het apparaat nooit als het is ingeschakeld of nog warm is. Schakel het apparaat eerst uit en verplaats het pas als het is afgekoeld.
- Wees voorzichtig bij gebruik van het apparaat. De bakplaat is erg heet en kan bij aanraking brandwonden veroorzaken .
- Pas op voor stoom en spatten bij het plaatsen van de etenswaren op de hete bakplaat.
- Gebruik ovenwanten als u het apparaat tijdens/na gebruik aanraakt.
- Pak het apparaat niet op wanneer het in het water is gevallen. Neem direct de stekker uit het stopcontact. Gebruik het apparaat niet meer.
- Maak het apparaat na gebruik grondig schoon (zie hoofdstuk 'Na gebruik').

- De grillplaat van deze set is voorzien van een antiaanbaklaag op PTFE-basis. Bij verwarming hiervan kunnen uiterst kleine hoeveelheden gassen afgegeven worden, die voor de mens volkomen onschadelijk zijn. Gebleken is echter dat het zenuwstelsel van vogels hiervoor extreem gevoelig is. Gebruik het apparaat daarom niet in de buurt van vogels (denk aan siervogels zoals papegaaien).



Milieu

Werp verpakkingsmateriaal zoals plastic en dozen in de daarvoor bestemde containers.

Wilt u het apparaat weg doen terwijl het nog goed functioneert of eenvoudig gerepareerd kan worden, zorg dan voor hergebruik van het apparaat.



Aan het einde van de levensduur moet u het apparaat op een verantwoorde wijze laten verwerken, zodat het apparaat of onderdelen daarvan kunnen worden hergebruikt. Zet het apparaat niet bij het ongesorteerde afval, maar lever het in bij de winkelier of bij een erkend inzamelpunt. Neem contact op met uw gemeente voor informatie over de beschikbare inleverings- en inzamelsystemen.

Geldende Europese richtlijn:

- 2002/95/EG



General

This Table Chef Pro enables you to fry or grill food without using fat.

The Table Chef Pro is equipped with a grill plate with a non-stick coating and a thermostat that maintains the grill plate at the required temperature. The appliance is extremely simple to use; all you need to do is connect the appliance to a mains power supply. Once the appliance has heated up you put the food on the grill plate. Consequently the Table Chef Pro is ideal for Teppan yaki cooking, frying, and barbeques – and for use at children's parties.



Note: read the following instructions before you use the appliance!



Tip: give children simple instructions before they use this appliance, and supervise them while they use it.



Operation and controls

The appliance is equipped with the following features, see Fig. 1:

- A. Temperature light
- B. Thermostat dial
- C. Thermostat
- D. Thermostat socket
- E. Grill plate
- F. Wooden or plastic spatula
- G. Plug/power cord

Before using for the first time

- 1 Remove the packaging.
- 2 Clean the appliance. See 'Cleaning and maintenance'.

Use (see Fig. 1)



- **Never put the appliance on a hob.**
- **When the appliance is switched on the light will illuminate and extinguish as the thermostat switches the heating element on and off to maintain the required temperature.**
- **A little hot fat can splash from the appliance when the thermostat set to higher than 165 degrees Celsius.**
- **Never allow metal cutlery to contact the grill plate, since this could damage the non-stick coating.**
- **Do not touch the hot grill plate. Use oven gloves if you need to touch the appliance during or shortly after use.**

- 1 Prepare the ingredients.
- 2 Clean the grill plate with a damp cloth.
- 3 Place the appliance on a sturdy flat surface.
- 4 Plug the thermostat in the appliance's socket.
- 5 Put the plug into an earthed wall socket.
- 6 Adjust the thermostat dial.
- 7 Wait for about 10 minutes until the temperature light has extinguished. The grill plate has now reached the required temperature.
- 8 Use the spatula to turn the food over during frying and grilling.



Tip: small pieces will cook better – and more quickly – than large pieces.

Tip: adjust the thermostat setting to suit the ingredients; experiment with the cooking time and temperature required to achieve the best results.



Maintenance and cleaning

- The thermostat must be removed before the appliance is cleaned.
- Never move the appliance whilst it is switched on or is still hot. Switch off the appliance, and wait until it has cooled down before you move it.
- Never immerse the thermostat in water, or in other liquids. If this happens do not use the appliance any more; dispose of the appliance.
- Never use corrosive or scouring cleaning agents.



After Use (see Fig. 2)

- 1 Always remove the plug from the wall socket and allow the appliance to cool down completely before you clean it.
- 2 Remove any residues with kitchen paper towel.
- 3 Clean the thermostat with a damp cloth.
- 4 You can clean the appliance in a dishwasher or hot washing-up water.



Note: never immerse the power cord's thermostat plug in water; always use a damp cloth!

- 5 Dry the appliance thoroughly after cleaning.



Make sure that the appliance's thermostat socket is completely dry before you use it again!

- 6 Store the appliance and power cord in the box. **Save these user's instructions.**
- 7 Store this Table Chef Pro in a dry place, out of the reach of children.

Never pour cold water onto the grill plate; this will damage the grill plate, and the water will boil and splash.



Safety

General information

- Please read these instructions carefully, and retain them for future reference.
- Use this appliance only in accordance with the instructions.
- This appliance is intended solely for domestic use.
- This appliance can be used by children aged from 8 years and above if they have been given supervision or instruction concerning use of the appliance in a safe way and if they understand the hazards involved. **Cleaning and user maintenance shall not be made by children unless they are older than 8 and supervised. Keep the appliance and its cord out of reach of children aged less than 8 years.**
- Appliance can be used by persons with reduced physical, sensory or mental capabilities or lack of experience and knowledge if they have been given supervision or instruction concerning use of the appliance in a safe way and understand the hazards involved.
- Children shall not play with the appliance.
- The appliance is not intended to be operated by means of an external timer or separate remote control system.
- Have any repairs carried out solely by a qualified electrician. **Never try to repair the appliance yourself.**



Always use the power cord and thermostat supplied with this appliance. Never use a power cord and thermostat from another appliance.

Heat and electricity

- Verify that the mains voltage is the same as that indicated on the type plate on the appliance before use.
- Plug the appliance into an earthed wall socket.
- Always remove the plug from the wall socket when the appliance is not in use.
- Always remove the plug from the wall socket by pulling on the plug, not the power cord.
- Do not use the appliance if the power cord or the appliance is damaged. For your safety return the appliance to our service department. A damaged power cord can be replaced solely by our service department, who have the special tools required for the repair.
- Make sure that the appliance, the power cord, thermostat and the plug do not come in contact with sources of heat, such as a hot hob or naked flame.
- Make sure that the thermostat, the power cord and plug do not come in contact with water.
- The appliance needs space to allow heat to escape, thereby avoiding the risk of fire. Make sure that the appliance has sufficient space around it, and does not come in contact with flammable material. The appliance must not be covered.

During use

- This appliance is suitable solely for domestic use

- You should use the appliance outdoors solely in dry weather. If so required, use an earthed extension lead of a suitable diameter (at least 3 mm²).
- Supervise children when they use the Table Chef Pro.
- Place the appliance on a flat, stable, heat-resistant and splash-proof surface where it cannot fall.
- Never allow the power cord to hang over the edge of the draining board, worktop or table.
- Make sure that your hands are dry before touching the power cord or the plug.
- Switch off the appliance and remove the plug from the wall socket in the event of a malfunction during use, and before cleaning the appliance or storing it after use.
- Make sure that there is enough ventilation during the use of the appliance.
- Never leave the appliance unattended when in use.
- Never move the appliance when it is switched on or is still hot. Switch off the appliance, and wait until it has cooled before you move it.
- Take care when using the appliance. The grill plate is very hot, and could cause burns if touched.
- Watch out for steam and splashes when putting food on the hot grill plate.
- Use oven gloves if you need to touch the appliance during or after use.
- Do not pick up the appliance if it falls into water. Remove the plug from the wall socket immediately. Do not use the appliance any more.
- Clean the appliance thoroughly after use (see the 'After use' Section).

- This appliance's grill plate is finished with a non-stick coating based on PTFE. On heating this coating it may release small amounts of gases which are totally harmless for people. However, the nervous systems of birds have been found to be extremely sensitive to these gases, and for this reason this appliance should not be used near birds (for example, tropical birds such as such parrots).

U.K. WIRING INSTRUCTIONS

The wires in the mains lead are coloured in accordance with the following code:

- **BLUE** **NEUTRAL**
- **BROWN** **LIVE**
- **GREEN/YELLOW** **EARTH**

As the colours of the wire in the mains lead of this appliance may not correspond with the colour markings identifying the terminals on your plug, proceed as follows:

- The wire which is coloured **BLUE** must be connected to the terminal which is marked with the letter **N** or coloured black.
- The wire which is coloured **BROWN** must be connected to the terminal which is marked with the letter **L** or coloured red.
- The wire which is coloured **GREEN/YELLOW** must be connected to the terminal which is marked with the letter **E** or (earth symbol) and is coloured **GREEN** or **GREEN/YELLOW**



WARNING: THIS APPLIANCE MUST BE EARTHED

With this appliance, if a 13A plug is used a 13A fuse should be fitted. If any other type of plug is used, a 15A fuse must be fitted either in the plug or at the distribution board.



The Environment

Dispose of packaging material, such as plastic and boxes, in the appropriate waste containers.

You should ensure for the reuse of the appliance if you wish to dispose of it whilst it is still in good working order or needs only a minor repair.



When the appliance reaches the end of its useful life it must be disposed of in a responsible manner, thereby ensuring for the reuse of (parts of) the appliance. Do not dispose of the appliance with unsorted refuse; hand it in at the store, or take it to a recognized collection point. Contact your municipality for information about the reception and collection systems in your area.

Applicable European Directive:

- 2002/95/EC



Généralités

Votre Table Chef Pro vous permet de préparer des aliments sans ajouter de corps gras.

Le Table Chef Pro est équipé d'une plaque de cuisson avec revêtement antiadhésif et d'un thermostat qui la maintient à la température voulue. L'utilisation de l'appareil est très simple. Il suffit de raccorder l'appareil à une source de courant électrique. Une fois la température voulue atteinte, vous placez les aliments sur la plaque. Le Table Chef Pro est donc idéal pour préparer à votre table Teppan Yaki, grillades, barbecue ou petits plats pour la fête des enfants.



Attention : avant de brancher l'appareil et de commencer à l'utiliser, lisez d'abord les instructions ci-dessous !



Conseil : si l'appareil sert pour un repas d'enfants, donnez-leur les instructions nécessaires à l'avance, et surveillez-les bien.



Fonctionnement et utilisation

Les composants de l'appareil sont, selon la fig 1 :

- A. Témoin lumineux indicateur de température
- B. Bouton de réglage de la température
- C. Thermostat
- D. Alimentation électrique
- E. Plaque de cuisson
- F. Spatule en bois ou en plastique
- G. Fiche/câble d'alimentation

Avant la première utilisation

- 1 Enlevez l'emballage.
- 2 Nettoyez l'appareil. Voir 'Nettoyage et entretien'.

Utilisation (voir la fig. 1)



- **Ne placez jamais l'appareil sur la plaque d'une cuisinière.**
- **Le thermostat règle la température durant l'utilisation, le témoin indicateur s'allume et s'éteint donc sans cesse.**
- **Si le thermostat est réglé sur une température supérieure à 165 degrés Celcius, faites attention à la possibilité de giclures autour de l'appareil, pouvant atteindre les utilisateurs.**
- **N'utilisez jamais d'ustensiles métalliques, pour ne pas endommager le revêtement antiadhésif.**
- **Ne touchez pas la plaque de cuisson chaude. Lorsque vous touchez l'appareil pendant ou juste après l'utilisation, protégez-vous avec un torchon ou une manique.**

- 1 Préparez les aliments.
- 2 Nettoyez la plaque de cuisson avec un chiffon humide.
- 3 Installez l'appareil sur une surface plane et stable.
- 4 Branchez le thermostat sur l'alimentation de l'appareil.
- 5 Branchez la fiche sur une prise raccordée à la terre.
- 6 Réglez le bouton de réglage de la température.
- 7 Attendez environ 10 minutes que le témoin indicateur de température s'éteigne. Ceci indique que la température réglée est atteinte.
- 8 Durant la cuisson, utilisez la spatule pour retourner les aliments.



Conseil : les petits morceaux cuisent plus vite et plus facilement que les grands.

Conseil : adaptez la température selon les aliments ; l'expérience vous apprendra quelle durée et quelle température donnent les meilleurs résultats.



Entretien et nettoyage

- Le thermostat doit être enlevée avant que l'appareil est nettoyé.



- Ne déplacez jamais l'appareil pendant qu'il est en marche, ni s'il est encore chaud. Éteignez-le d'abord, laissez-le bien refroidir, et déplacez-le ensuite.

- N'immergez jamais le thermostat dans l'eau ou dans un autre liquide. Le cas échéant, cessez d'utiliser l'appareil et mettez-le au rebut.

- N'utilisez pas de détergents agressifs ou décapants.

Après l'utilisation (voir la fig. 2)



- 1 Avant de nettoyer l'appareil, vous débranchez toujours la fiche et vous le laissez refroidir entièrement.
- 2 Enlevez les restes de cuisson avec du papier de cuisine.
- 3 Nettoyez le thermostat avec un chiffon humide.
- 4 Vous pouvez nettoyer l'appareil au lave-vaisselle ou à l'eau chaude additionnée d'un peu de détergent pour la vaisselle.



Attention : la fiche thermostat, au bout du cordon, ne doit jamais être mouillée ; nettoyez-la seulement avec un chiffon légèrement humide !

- 5 Après le nettoyage, séchez bien l'appareil.



Veillez à ce que la fiche thermostat de l'appareil soit parfaitement sèche avant de réutiliser l'appareil.

- 6 Rangez l'appareil et le cordon dans la boîte. **Conservez bien le manuel.**
- 7 Rangez le Table Chef Pro dans un endroit sec, hors d'atteinte des enfants.

Ne versez jamais d'eau froide sur la plaque de cuisson. Ceci endommagerait la plaque de cuisson, et l'eau risque de gicler de la plaque brûlante.



Sécurité

Généralités

- Lisez soigneusement le mode d'emploi et conservez-le précieusement.
- Utilisez cet appareil uniquement suivant les instructions décrites dans le mode d'emploi.
- L'appareil est destiné uniquement à l'utilisation domestique.
- Cet appareil peut être utilisé par les enfants de 8 ans et plus si elles sont formées et encadrées pour l'utilisation de cet appareil de façon sécuritaire et s'ils comprennent les dangers potentiels. Nettoyage et entretien par l'utilisateur n'est pas fait par les enfants, sauf s'ils sont plus de 8 et supervisé. Gardez l'appareil et le cordon hors de la portée des enfants de moins de 8 ans.
- L'appareil peut être utilisé par des personnes ayant des capacités physiques, sensorielles ou mentales, ou le manque d'expérience et de connaissances qu'ils ont encadrées pour l'utilisation de l'appareil en toute sécurité et de comprendre les risques.

- Les enfants ne doivent pas jouer avec l'appareil.
- L'appareil ne doit pas être contrôlé par l'intermédiaire d'un minuteur externe ou d'une télécommande à distance.
- Faites effectuer les réparations par un technicien qualifié. Ne tentez jamais de réparer vous-même l'appareil.



Utilisez uniquement le cordon avec fiche et le thermostat fournis avec l'appareil. N'utilisez jamais un cordon avec thermostat appartenant à un autre appareil.

Chaleur et électricité

- Avant d'utiliser cet appareil, assurez-vous que la tension du réseau correspond à la tension du réseau indiquée sur la plaquette type de l'appareil.
- Utilisez une prise raccordée à la terre.
- Débranchez toujours l'appareil lorsque vous ne l'utilisez pas.
- Lorsque vous débranchez la fiche, saisissez la fiche elle-même; ne tirez pas sur le cordon.
- N'utilisez pas l'appareil si le cordon ou l'appareil lui-même est endommagé. Pour éviter une électrocution, le renvoyer à notre service de réparation. La réparation du cordon sur ce type d'appareils nécessite des outils spéciaux et ne peut donc être effectuée que par notre service de réparation.
- Assurez-vous que ni l'appareil, ni le cordon, ni le thermostat ni la fiche n'entre en contact avec une source de chaleur telle qu'une plaque électrique chaude ou une flamme.
- Assurez-vous que ni le thermostat, ni le cordon, ni la fiche n'entre en contact avec de l'eau.
- L'appareil doit pouvoir évacuer sa chaleur, sinon il y risque d'incendie. Laissez suffisamment d'espace autour de l'appareil et évitez tout contact avec des matériaux inflammables. L'appareil ne doit jamais être recouvert.

Pendant l'utilisation

- L'appareil est destiné uniquement à l'utilisation domestique.
- L'utilisation en extérieur est déconseillée, sauf par temps sec. Si nécessaire, utilisez une rallonge d'un diamètre suffisant (min. 3 mm²).
- Si des enfants utilisent le Table Chef Pro, surveillez-les bien.
- Installez l'appareil sur une surface plane et stable, ne craignant pas la chaleur ni les éclaboussures, et à un endroit où il ne risque pas de tomber.
- Ne laissez pas le cordon pendre par-dessus le bord du plan de travail ou de la table.
- Assurez-vous que vos mains sont sèches avant de toucher le cordon ou la fiche.
- Éteignez l'appareil et débranchez la fiche en cas de problème durant l'utilisation, pour le nettoyage, et dès que vous avez fini de l'utiliser.
- La ventilation doit toujours être suffisante pendant que l'appareil est en marche.
- Ne laissez jamais l'appareil sans surveillance pendant qu'il est en marche.

- **Ne déplacez jamais l'appareil pendant qu'il est en marche, ni s'il est encore chaud. Éteignez l'appareil d'abord, laissez-le bien refroidir, et déplacez-le ensuite.**
- **Utilisez l'appareil avec prudence. La plaque de cuisson est brûlante et peut causer des brûlures.**
- **Prenez garde à la vapeur et aux éclaboussures lorsque vous mettez des aliments sur la plaque de cuisson chaude.**
- **Lorsque vous touchez l'appareil pendant ou juste après l'utilisation, protégez-vous avec un torchon ou une manique.**
- **Si l'appareil est tombé à l'eau, ne le rattrapez pas. Débranchez immédiatement la fiche. Cessez d'utiliser l'appareil.**
- **Nettoyez soigneusement l'appareil après l'utilisation (voir 'Après l'utilisation').**
- **La plaque du grill de ce set a un revêtement antiadhésif à base de PTFE. Lorsque ce matériau s'échauffe, il peut dégager de faibles quantités de certains gaz, parfaitement innocents pour l'humain. Par, chez les petits oiseaux, on a constaté que le système nerveux y est très sensible. N'utilisez donc pas l'appareil trop près d'un ou plusieurs oiseaux (tels qu'une perruche en volière d'appartement).**



Environnement

Jetez le matériel d'emballage, tel que le plastique et les boîtes, dans les conteneurs prévus à cet effet.

Si vous désirez vous débarrasser de l'appareil alors qu'il fonctionne encore bien, ou est facilement réparable, ne le mettez pas au rebut mais recyclez-le.



Lorsque l'appareil ne peut plus servir, il doit être retraité, de façon à pouvoir être recyclé au moins partiellement. Ne le mettez pas aux ordures ménagères, mais portez-le chez le vendeur ou dans un centre de collecte agréé. Pour plus d'informations sur les possibilités de retraitement, contactez les autorités communales.

Directive européenne en vigueur :

- 2002/95/EG



Allgemein

Mit diesem Table Chef Pro können Sie fettfrei braten.

Der Table Chef Pro verfügt über eine Bratfläche mit Antihafschicht und einen Thermostat, der die Bratfläche auf der richtigen Temperatur hält. Das Gerät ist ganz leicht zu bedienen. Sie müssen das Gerät nur an das Stromnetz anschließen. Wenn die richtige Temperatur erreicht ist, legen Sie die gewünschten Lebensmittel auf die Platte. Damit ist der Table Chef Pro ideal, um zu Hause Teppanyaki, Raclette, Barbecue oder Gerichte für Kinderfeiern zuzubereiten.



Achtung: Lesen Sie erst die nachfolgenden Anweisungen, bevor Sie das Gerät anschließen und benutzen!



Tipp: Geben Sie Kindern vorab eine einfache Anweisung, wie das Gerät benutzt werden muss, und beaufsichtigen Sie sie dabei.



Funktion und Bedienung

Das Gerät besteht aus den folgenden Teilen, siehe Abb. 1:

- A. Temperaturlampe
- B. Thermostatknopf
- C. Thermostat
- D. Elektrischer Anschluss
- E. Bratplatte
- F. Holz- oder Kunststoffspachtel
- G. Stecker/Stromkabel

Vor der ersten Verwendung

- 1 Entfernen Sie die Verpackung.
- 2 Säubern Sie das Gerät. Siehe „Pflege und Reinigung“.

Benutzung (siehe Abb. 1)



- **Stellen Sie das Gerät keinesfalls auf eine Kochplatte.**
- **Während der Benutzung regelt der Thermostat die Temperatur, darum schaltet sich die Lampe ständig ein und aus.**
- **Steht der Thermostat höher als 165 Grad Celsius, dann halten Sie bitte einen Benutzerabstand zum Gerät ein, da das Fett leicht aufspritzen kann.**
- **Verwenden Sie kein Metallbesteck, um Beschädigungen an der Antihafbeschichtung zu vermeiden.**
- **Kommen Sie nicht mit der heißen Bratplatte in Berührung. Benutzen Sie Topflappen, wenn Sie das Gerät während/kurz nach der Benutzung anfassen.**

- 1 Bereiten Sie die Zutaten vor.
- 2 Reinigen Sie die Bratplatte mit einem feuchten Tuch.
- 3 Stellen Sie das Gerät auf einen festen, stabilen Untergrund.
- 4 Stecken Sie den Thermostat in den elektrischen Anschluss des Geräts.
- 5 Stecken Sie den Stecker in eine geerdete Steckdose.
- 6 Stellen Sie den Thermostatknopf ein.
- 7 Warten Sie ca. 10 Minuten, bis die Temperaturlampe AUS ist. Dies ist ein Hinweis darauf, dass die gewünschte Temperatur erreicht wurde.
- 8 Verwenden Sie beim Braten den Spachtel zum Wenden der Zutaten.



Tipp: Kleine Stücke werden schneller gar und sind schneller fertig als große Stücke.

Tipp: Passen Sie die Thermostateinstellung dem Gericht an,

experimentieren Sie mit der Bratzeit und der Temperatur, um gute Ergebnisse zu erzielen.



Pflege und Reinigung

- Der Thermostat muss entfernt werden, bevor das Gerät gereinigt werden.
- Verschieben Sie das Gerät keinesfalls in eingeschaltetem Zustand oder wenn es noch warm ist. Schalten Sie das Gerät zuerst aus und verschieben Sie es erst, wenn es abgekühlt ist.
- Tauchen Sie den Thermostat nie unter Wasser oder in andere Flüssigkeiten. Sollte dies trotzdem passieren, dann verwenden Sie das Gerät nicht mehr und entsorgen Sie es.
- Verwenden Sie keine aggressiven Reinigungs- oder Scheuermittel.

Nach der Benutzung (siehe Abb. 2)



- 1 Ziehen Sie immer den Stecker aus der Steckdose und lassen Sie das Gerät abkühlen, bevor Sie es reinigen.
- 2 Entfernen Sie Bratreste mit Küchenpapier.
- 3 Reinigen Sie den Thermostat mit einem feuchten Tuch.
- 4 Das Gerät ist spülmaschinenfest oder kann mit einer warmen Seifenlauge gereinigt werden.



Achtung: Den am Kabel befestigten Thermostatstecker nicht ins Wasser tauchen, sondern nur mit einem feuchten Tuch reinigen!

- 5 Trocknen Sie das Gerät nach der Reinigung gründlich ab.



Achten Sie darauf, dass der Thermostatanschluss des Geräts vollkommen trocken ist, bevor Sie das Gerät wieder benutzen!

- 6 Verstauen Sie das Gerät und das Kabel im Karton. **Bewahren Sie die Bedienungsanleitung auf.**
- 7 Bewahren Sie den Table Chef Pro an einem trockenen und kindersicheren Ort auf.

Gießen Sie nie kaltes Wasser auf die Bratplatte. Die Bratfläche wird sonst beschädigt und das schnell erhitzte Wasser spritzt von der Bratfläche weg.



Sicherheit

Allgemein

- Lesen Sie die Bedienungsanleitung gut durch und bewahren Sie diese sorgfältig auf.
- Verwenden Sie dieses Gerät nur so wie in dieser Bedienungsanleitung beschrieben.
- Verwenden Sie dieses Gerät nur für den Hausgebrauch.
- Dieses Gerät kann mit Kinder ab 8 Jahren eingesetzt werden und ältere, wenn sie Aufsicht oder ausführliche Anleitung zur Benutzung des Geräts in einer sicheren Weise und wenn sie verstehen, die möglichen Gefahren gegeben sind. Reinigung und Wartung durch den Benutzer ist nicht von Kindern gemacht, sofern sie nicht mehr als 8 sind, und überwacht. Halten Sie das Gerät und das Kabel außerhalb der Reichweite von Kindern, die jünger als 8 Jahre.
- Das Gerät kann von Personen mit eingeschränkten physischen, sensorischen oder geistigen Fähigkeiten oder mangelnder Erfahrung und Wissen, wie sie Aufsicht oder ausführliche Anleitung zur Benutzung des Geräts in einer sicheren Weise und haben Verständnis für die Gefahren verwendet werden.
- Kinder dürfen nicht mit dem Gerät spielen.
- Das Gerät ist nicht zur Verwendung mit einem externen Timer oder einer

separaten Fernbedienung vorgesehen.

- Lassen Sie Reparaturen von einem qualifizierten Mechaniker ausführen. Versuchen Sie nie, das Gerät selbst zu reparieren.



Verwenden Sie nur mit das mitgelieferte Kabel mit Stecker und Thermostat. Verwenden Sie keinesfalls ein Kabel mit Thermostat eines anderen Geräts.

Wärme und Elektrizität

- Bevor Sie das Gerät verwenden, prüfen Sie, ob die Netzspannung mit der auf dem Typenschild des Geräts angegebenen Stromstärke übereinstimmt.
- Verwenden Sie eine geerdete Steckdose.
- Ziehen Sie immer den Stecker aus der Steckdose, wenn Sie das Gerät nicht benutzen.
- Ziehen Sie beim Entfernen des Steckers aus der Steckdose am Stecker und nicht am Kabel.
- Beschädigte Geräte oder Geräte mit einem defekten Kabel nicht mehr verwenden, sondern zur Reparatur an unseren Kundendienst schicken, um Gefahren zu vermeiden. Bei diesem Gerätetyp darf ein defektes Kabel nur von unserem Kundendienst und mit Spezialwerkzeug ausgetauscht werden.
- Sorgen Sie dafür, dass das Gerät, das Kabel, der Thermostat und der Stecker nicht mit Hitzequellen wie heißen Kochplatten oder offenem Feuer in Berührung kommen.
- Sorgen Sie dafür, dass der Thermostat, das Kabel und der Stecker nicht mit Wasser in Berührung kommen.
- Um Brandgefahr zu verhindern, muss das Gerät seine Wärme abgeben

können. Sorgen Sie dafür, dass das Gerät ausreichend frei steht und nicht in Kontakt mit brennbarem Material kommen kann. Das Gerät darf nicht abgedeckt werden.

Bei der Benutzung

- Das Gerät ist nur für den Hausgebrauch vorgesehen.
- Eine Benutzung im Freien wird nur bei trockenem Wetter empfohlen. Verwenden Sie falls erforderlich eine geerdete Verlängerungsschnur mit ausreichendem Durchmesser (min. 3 mm²).
- Beaufsichtigen Sie Kinder, wenn diese den Table Chef Pro benutzen.
- Stellen Sie das Gerät auf einen stabilen, ebenen und hitze- und spritzbeständigen Untergrund und an eine Stelle, wo es nicht herunterfallen kann.
- Lassen Sie das Kabel nicht über den Rand einer Anrichte, Arbeitsplatte oder eines Tisches hängen.
- Sorgen Sie dafür, dass Ihre Hände trocken sind, wenn Sie das Kabel oder den Stecker berühren.
- Schalten Sie das Gerät aus und ziehen Sie den Stecker aus der Steckdose, wenn bei der Benutzung Störungen auftreten, Sie das Gerät reinigen oder es nicht mehr benutzen.
- Sorgen Sie bei der Benutzung des Geräts für ausreichende Belüftung.
- Lassen Sie das Gerät bei der Benutzung niemals unbeaufsichtigt.
- Verschieben Sie das Gerät keinesfalls in eingeschaltetem Zustand oder wenn es noch warm ist. Schalten Sie das Gerät zuerst aus und verschieben Sie es erst, wenn es abgekühlt ist.
- Seien Sie bei der Benutzung des Geräts vorsichtig. Die Bratplatte ist

sehr heiß und kann bei Berührung Brandwunden verursachen.

- **Achten Sie auf Dampf und Spritzer beim Auflegen der Lebensmittel auf die heiße Bratplatte.**
- **Benutzen Sie Topfhandschuhe, wenn Sie das Gerät während/nach der Benutzung anfassen.**
- **Nehmen Sie das Gerät nicht auf, wenn es ins Wasser gefallen ist. Ziehen Sie sofort den Stecker aus der Steckdose. Benutzen Sie das Gerät nicht mehr.**
- **Reinigen Sie das Gerät nach der Benutzung gründlich (siehe Kapitel 'Nach der Benutzung').**
- **Die Bratplatte dieses Sets ist mit einer Antihafschicht auf PTFE-Basis ausgestattet. Bei deren Erhitzung können äußerst kleine Gasmengen freigesetzt werden, die für den Menschen vollkommen unschädlich sind. Es hat sich allerdings herausgestellt, dass das Nervensystem von Vögeln hierfür sehr anfällig ist. Verwenden Sie das Gerät daher nicht in der Nähe von Vögeln (zum Beispiel von Ziervögeln wie Papageien).**

können. Stellen Sie das Gerät nicht zum unsortierten Abfall, sondern bringen Sie es zum Händler oder zu einem anerkannten Sammelpunkt. Setzen Sie sich mit Ihrer Stadt in Verbindung, um Informationen über die verfügbaren Abgabe- und Sammelsysteme zu erhalten.

Geltende europäische Richtlinie:

- 2002/95/EG



Umwelt

Werfen Sie Verpackungsmaterial wie Kunststoff und Kartons in die dafür vorgesehenen Container.

Wollen Sie das Gerät entsorgen, obwohl es noch richtig funktioniert und problemlos repariert werden kann, dann sorgen Sie für eine Wiederverwendung des Geräts.



Am Ende der Nutzungsdauer müssen Sie das Gerät auf verantwortungsvolle Weise aufbereiten lassen, sodass das Gerät und dessen Teile wiederverwendet werden



Generalidades

Con esta plancha de freír Table Chef Pro puede usted freír y asar sin tener que añadir grasa.

La plancha Table Chef Pro consta de una placa de asado con recubrimiento antiadherente y un termostato que conserva la temperatura de la plancha. El aparato es muy fácil de usar. Basta conectarlo a la red de suministro eléctrico. Una vez alcanzada la temperatura adecuada coloque los alimentos sobre la plancha. Esto hace que la plancha Table Chef Pro sea ideal para preparar en casa un delicioso Teppan Yaki, un gourmet, una barbacoa o platillos para fiestas infantiles.



Atención: Antes de conectar y usar el aparato, lea primero las siguientes instrucciones.



Consejo: explique a los niños, con palabras sencillas, la manera de usar el aparato antes de ponerlo en funcionamiento y mantenga la vigilancia.



Funcionamiento y manejo

El aparato está compuesto por las siguientes partes, véase la fig. 1:

- A. Indicador luminoso de temperatura
- B. Botón del termostato
- C. Termostato
- D. Conexión eléctrica
- E. Plancha de asado
- F. Espátula de madera o plástico
- G. Enchufe/cable

Antes del primer uso

- 1 Quite el embalaje.
- 2 Limpie el aparato. Véase 'Limpieza y mantenimiento'.

Uso (véase la fig. 1)



- **No coloque nunca el aparato sobre una parrilla de la estufa.**
- **El termostato se encarga de regular la temperatura durante el uso, por lo tanto, el indicador luminoso se enciende y se apaga constantemente.**
- **Tenga en cuenta que la grasa puede empezar a salpicar alcanzando la distancia del usuario cuando el termostato está por encima de los 165 grados centígrados.**
- **No use cubiertos metálicos para no dañar la película antiadherente.**
- **No toque la plancha caliente. Use guantes si debe manipular el aparato mientras está en funcionamiento, o después de usarlo.**

- 1 Prepare los ingredientes con anticipación.
- 2 Limpie la plancha con un paño húmedo.
- 3 Coloque el aparato sobre una superficie plana y estable.
- 4 Introduzca el termostato en la conexión eléctrica del aparato.
- 5 Conecte el enchufe en una toma de alimentación eléctrica con conexión a tierra.
- 6 Ajuste el botón del termostato.
- 7 Espere unos 10 minutos hasta que el indicador luminoso de la temperatura se apague. Esto indica que la plancha ha alcanzado la temperatura deseada.
- 8 Use la espátula para dar vuelta a los alimentos mientras los fríe o asa.



Consejo: los ingredientes cortados en trozos pequeños se hacen más rápido y mejor que los trozos grandes.

Consejo: ajuste el termostato según el plato que va a preparar; experimente con el tiempo y la temperatura para obtener buenos resultados.



Mantenimiento y limpieza

- El termostato debe ser eliminado antes de que el aparato se limpie.
- No mueva nunca el aparato mientras que esté caliente o encendido. Debe apagarlo primero y sólo podrá desplazarlo cuando se haya enfriado.
- No sumerja el termostato en agua ni en ningún otro líquido. Si esto ocurre, no vuelva a usarlo más y deshágase de él.
- No use productos de limpieza abrasivos o agresivos.



Después del uso (véase la fig. 2)



- 1 Antes de limpiar el aparato, retire siempre primero el enchufe de la toma de alimentación y deje que el aparato se enfríe por completo.
- 2 Elimine los restos del asado con papel de cocina.
- 3 Limpie el termostato con un paño húmedo.
- 4 El aparato se puede lavar en el lavaplatos eléctrico o con agua caliente y jabón líquido.



Atención: no introduzca en agua el enchufe del termostato que viene fijo al cable, ¡límpielo sólo con un paño húmedo!

- 5 Después de limpiarlo seque a fondo el aparato.



¡Asegúrese de que la conexión del termostato en el aparato está totalmente seca antes de volver a usarlo!

- 6 Guarde el aparato y el cable en la caja. **Conserve el manual de instrucciones.**
- 7 Guarde la plancha de asado Table Chef Pro en un lugar seco y fuera del alcance de los niños.

No vierta nunca agua fría sobre la plancha. Esto daña la plancha. Además, el agua, al calentarse rápidamente, salpicará.



Seguridad

Generalidades

- Lea las instrucciones de uso con detenimiento y guárdelas cuidadosamente.
- Utilice este aparato únicamente en la forma que se describe en las instrucciones.
- Use este aparato únicamente para fines domésticos.
- Este equipo puede ser utilizado por niños de 8 años y mayores, que están supervisados ??o instruidos acerca del uso del aparato de forma segura y si entienden los riesgos potenciales. Limpieza y mantenimiento del usuario no se hace por los niños, a menos que sean más de un 8 y supervisados. Mantenga el aparato y el cable fuera del alcance de los niños menores de 8 años.
- El dispositivo puede ser utilizado por personas con capacidades físicas, sensoriales o mentales, o con falta de experiencia y conocimiento, ya que tienen supervisión o instrucciones relativas al uso del aparato en una forma segura y comprendan los peligros.
- Los niños no deben jugar con el aparato.
- El aparato no está concebido para ser utilizado con un temporizador externo o un sistema de mando a distancia aparte.
- Haga reparar el aparato únicamente por personal cualificado. No intente nunca repararlo usted mismo.



Use únicamente el cable con enchufe y el termostato adjuntos. No use nunca un cable con termostato de otro aparato.

Electricidad y fuentes de calor

- Antes de utilizar el aparato, verifique que el voltaje de la red corresponda al voltaje indicado en la placa.
- Use una toma de alimentación con conexión a tierra.
- Retire siempre el enchufe de la toma de alimentación cuando no esté utilizando el aparato.
- Al retirar el enchufe de la toma, asegúrese de tirar del enchufe y no del cable.
- No use el aparato si éste o el cable están averiados. Llévelo a nuestro servicio técnico para evitar riesgos. Los cables dañados de este tipo de aparatos sólo debe repararlos nuestro servicio técnico mediante herramientas especiales.
- Asegúrese de que ni el aparato, ni el cable, ni el termostato, ni el enchufe están en contacto con fuentes de calor, por ejemplo, con una placa caliente de la estufa o con fuego abierto.
- Asegúrese de que ni el termostato, ni el cable, ni el enchufe están en contacto con el agua.
- El aparato debe poder tener la posibilidad de deshacerse del calor para evitar peligro de incendio. Asegúrese de que esté lo suficientemente libre y que no haga contacto con materiales inflamables. No se debe cubrir el aparato.

Durante el uso

- El aparato es apto para uso doméstico únicamente.

- El uso en exteriores se aconseja sólo en épocas de tiempo seco. De ser necesario, use un cable de extensión con conexión a tierra de calibre suficiente (mín. 3mm²).
- Vigile a los niños cuando hagan uso de la plancha de asado Table Chef Pro.
- Coloque el aparato sobre una superficie plana, estable, resistente al calor y protegida contra las salpicaduras, en un lugar donde no pueda caerse.
- No deje que el cable quede colgando por el borde del fregadero, la encimera o la mesa.
- Asegúrese de tener las manos secas cuando toque el cable o el enchufe.
- Apague el aparato y retire el enchufe de la toma de alimentación si se presentan fallos durante el uso, cuando quiera limpiarlo, o después de usarlo.
- Procure que haya suficiente ventilación cuando esté usando el aparato.
- No deje el aparato sin vigilancia mientras está en uso.
- No desplace nunca el aparato mientras que esté caliente o encendido. Debe apagarlo primero y sólo podrá desplazarlo cuando se haya enfriado.
- Tenga cuidado al usar el aparato. La plancha se calienta demasiado y puede ocasionar quemaduras al tocarla.
- Cuando vaya a colocar los alimentos sobre la plancha caliente tenga cuidado de no quemarse con el vapor o las salpicaduras.
- Use guantes si debe manipular el aparato mientras está en funcionamiento, o después de usarlo.

- **No recoja el aparato cuando haya caído en el agua. Retire inmediatamente el enchufe de la toma de alimentación. No vuelva a utilizar más el aparato.**
- **Limpie bien el aparato después de usarlo (véase el apartado 'Después del uso').**
- **La plancha de este juego está provista de una capa antiadherente a base de PTFE (politetrafluoretileno). Al calentarse pueden emitir partículas mínimas de gases que son completamente inofensivas para el hombre. Sin embargo, al parecer, el sistema nervioso de algunos pájaros es extremadamente sensible a ellos. Por tal motivo, no use el aparato cerca a los pájaros (por ejemplo, pájaros ornamentales como los papagayos).**

Normativa europea vigente:

- 2002/95/EG



Medio ambiente

Tire el material de embalaje, como plástico y cajas, en los contenedores destinados para ello.

Si desea desprenderse del aparato estando todavía en buen estado, o si puede repararse fácilmente, por favor, asegúrese de que pueda volver a utilizarse.



Al final de la vida útil debe hacer procesar el aparato de forma responsable de manera que éste o sus partes puedan ser reutilizadas. No tire el aparato junto con los residuos domésticos no clasificados; en su lugar llévelo a la tienda donde lo adquirió o a un lugar de recolección autorizado. Póngase en contacto con las autoridades municipales para solicitar información acerca de los lugares de recolección autorizados.



Introduzione

Il prodotto Table Chef Pro permette di cuocere le proprie pietanze preferite senza la necessità di utilizzare grassi.

Il prodotto Table Chef Pro dispone di una piastra di cottura dotata di rivestimento antiaderente e di un termostato regolabile che permette di controllare la temperatura della piastra. L'apparecchio è connotato da un'estrema facilità d'uso: È solo necessario collegare il dispositivo ad una rete di alimentazione. Una volta raggiunta la temperatura desiderata, basterà collocare i cibi da preparare sulla piastra di cottura: il prodotto Table Chef Pro si rivela infatti ideale come piastra di cottura alla giapponese (Teppan Yaki), come set per gourmet conviviale, come barbecue o per la preparazione di piccoli piatti per bambini.



Attenzione: prima di collegare il prodotto alla rete elettrica e di mettere in funzione l'elettrodomestico, leggere integralmente le istruzioni riportate qui di seguito!



Suggerimento: se il prodotto viene utilizzato da bambini, assicurarsi di sorvegliarne sempre l'impiego e di impartire loro preliminarmente alcune semplici istruzioni per l'uso.



Funzionamento e utilizzo del prodotto

L'apparecchio è composto dai seguenti elementi (vedere la fig. 1):

- A. Spia luminosa del termostato
- B. Manopola di regolazione del termostato

- C. Termostato
- D. Presa elettrica del termostato
- E. Piastra di cottura
- F. Spatola in legno o in plastica
- G. Spina / cavo di alimentazione

Operazioni preliminari al primo utilizzo

- 1 Rimuovere l'imballaggio.
- 2 Pulire l'apparecchio. Vedere la sezione "Pulizia e manutenzione".

Utilizzo dell'apparecchio (vedere la fig. 1)



- **Non collocare mai l'apparecchio su piani di cottura.**
- **Durante l'utilizzo, il termostato controlla la temperatura del prodotto: per questo motivo, la spia luminosa viene continuamente attivata e disattivata.**
- **Qualora il termostato sia impostato su una temperatura maggiore rispetto a 165 °C, assicurarsi di rimanere a una certa distanza dall'elettrodomestico per evitare qualsiasi rischio di ustione per mezzo degli eventuali leggeri schizzi provenienti dalle pietanze.**
- **Non utilizzare mai posate in metallo per evitare di danneggiare lo strato antiaderente.**
- **Evitare di toccare la piastra di cottura quando essa è calda. Utilizzare sempre dei guanti da forno per maneggiare il prodotto durante e subito dopo il funzionamento.**
 - 1 Preparare gli ingredienti necessari.
 - 2 Pulire la piastra di cottura con un panno umido.
 - 3 Posizionare l'apparecchio su una superficie piana e stabile.
 - 4 Inserire l'elettrodo del termostato nell'apposita presa elettrica presente sull'apparecchio.
 - 5 Inserire la spina in una presa di corrente provvista di messa a terra.

- 6 Impostare la temperatura di cottura desiderata mediante l'apposita manopola di regolazione.
- 7 Attendere per ca. 10 minuti fino a quando la spia luminosa non sia stata **DISATTIVATA**: ciò significa che la temperatura impostata è stata raggiunta.
- 8 Durante la cottura dei cibi, utilizzare la spatola in dotazione per voltare gli ingredienti.



Suggerimento: i cibi tagliati a piccoli pezzi cuociono più velocemente e in modo migliore rispetto a quelli di grandi dimensioni.

Suggerimento: regolare la temperatura mediante il termostato a seconda dei cibi da cuocere: per un migliore risultato, si consiglia di sperimentare vari tempi e varie temperature di cottura.



Manutenzione e pulizia

- Il termostato deve essere rimosso prima che l'apparecchio viene pulita.
- Evitare di trasportare l'apparecchio quando è acceso o ancora caldo. Spegnerlo l'apparecchio e trasportarlo soltanto quando esso risulta completamente raffreddato.
- Non immergere mai il termostato in acqua o in altri liquidi. Qualora ciò accadesse, non riutilizzare più l'apparecchio e provvedere a smaltirlo.
- Non utilizzare per la pulizia detergenti aggressivi o abrasivi.



Operazioni da compiere a utilizzo terminato (vedere la fig. 2)

- 1 Prima di procedere alla pulizia del prodotto, estrarre la spina dalla presa di

rete e lasciare raffreddare completamente l'apparecchio.

- 2 Rimuovere eventuali residui di cottura servendosi di carta da cucina.
- 3 Pulire il termostato con l'ausilio di un panno umido.
- 4 L'apparecchio può essere lavato in lavastoviglie oppure a mano con acqua calda e detergente per piatti.



Attenzione: non immergere in acqua il blocco del termostato e il cavo di alimentazione con il relativo elettrodo; essi devono essere puliti unicamente con un panno umido!

- 5 Una volta eseguita la pulizia, asciugare a fondo l'apparecchio.



Prima di procedere a un nuovo utilizzo del prodotto, assicurarsi che la presa elettrica per il termostato presente sull'apparecchio risulti completamente asciutta!

- 6 Riporre l'elettrodomestico e il cavo di alimentazione nella scatola.
Conservare il manuale di istruzioni per una futura referenza.
- 7 Custodire il prodotto Table Chef Pro in un luogo asciutto e non accessibile ai bambini.

Non versare mai acqua fredda sulla piastra di cottura: in caso contrario, la piastra di cottura potrebbe danneggiarsi, provocando schizzi di acqua bollente.



Informazioni sulla sicurezza

Avvertenze generali

- Leggere attentamente le presenti istruzioni per l'uso e conservarle con cura.
- Utilizzare l'apparecchio unicamente secondo le modalità descritte nelle presenti istruzioni.
- Questo apparecchio è stato concepito esclusivamente per l'impiego domestico.
- Questa unità può essere utilizzata dai bambini 8 anni ed oltre se sono sotto la supervisione o istruzioni sull'uso dell'apparecchio in modo sicuro e se ne comprendono i rischi potenziali. Pulizia e manutenzione da parte dell'utente non è fatto da bambini, a meno che non sono più di 8 e sorvegliato. Tenere l'apparecchio e il cavo fuori dalla portata dei bambini di età inferiore a 8 anni.
- Il dispositivo può essere utilizzato da persone con ridotte capacità fisiche, sensoriali o mentali o con scarsa esperienza e conoscenza in quanto hanno una supervisione o istruzioni sull'uso dell'apparecchio in modo sicuro e capire i rischi.
- I bambini non devono giocare con l'apparecchio.
- L'apparecchio non è progettato per essere utilizzato con timer esterno o con un telecomando separato.
- Fare eseguire le riparazioni da personale qualificato. Non tentare mai di riparare da soli l'apparecchio.



Utilizzare unicamente il cavo di alimentazione, il termostato e l'elettrodo forniti in dotazione al prodotto. Non utilizzare mai cavi di alimentazione e termostati di altri apparecchi.

Elettricità e calore

- Prima di utilizzare l'apparecchio, verificare che la tensione di rete corrisponda alla tensione di esercizio indicata sulla targhetta di identificazione dell'apparecchio.
- Collegare l'apparecchio esclusivamente a prese di rete provviste di messa a terra.
- Estrarre sempre la spina dalla presa di corrente quando l'apparecchio non è in uso.
- Quando si procede a disinserire la spina dalla presa elettrica, assicurarsi di esercitare la trazione sempre sulla spina stessa e non sul cavo.
- Non utilizzare l'apparecchio qualora esso o il cavo di alimentazione risultino danneggiati. Inviare l'apparecchio al nostro servizio di assistenza per evitare ulteriori eventuali rischi. Il cavo di alimentazione di questo tipo di apparecchio può essere sostituito unicamente dal nostro centro di assistenza mediante l'uso di utensili e attrezzature speciali
- Assicurarsi che l'apparecchio, il cavo, la spina, il termostato e l'elettrodo non entrino a contatto con fonti di calore quali per es. piani di cottura caldi o fiamme libere.
- Accertarsi che il termostato, l'elettrodo, il cavo e la spina non entrino a contatto con acqua.
- L'apparecchio deve essere in grado di dissipare il proprio calore onde evitare eventuali rischi di incendio. Assicurarsi pertanto che l'apparecchio sia sufficientemente libero da ostacoli e che non possa venire in contatto con materiali incendiabili. L'apparecchio non deve essere mai coperto.

Precauzioni da osservare durante l'utilizzo

- L'apparecchio è stato concepito esclusivamente per usi domestici.
- Un utilizzo in ambienti esterni è consigliabile unicamente in presenza di condizioni atmosferiche senza umidità. Se necessario, utilizzare una prolunga elettrica provvista di messa a terra e con un diametro sufficiente (min. 3 mm²).
- Sorvegliare sempre i bambini quando essi stanno utilizzando il prodotto Table Chef Pro.
- Posizionare l'apparecchio su una superficie stabile, piana e resistente al calore e agli schizzi e in un punto da cui esso non possa cadere.
- Assicurarsi che il cavo elettrico non penda dal bordo del piano di lavoro, di mensole o di tavoli.
- Assicurarsi di avere le mani asciutte prima di toccare il cavo, l'elettrodo o la spina.
- Spegnerne l'apparecchio e disinserire la spina dalla presa di corrente se durante l'uso si verificano malfunzionamenti, quando si pulisce l'apparecchio o si è terminato di utilizzarlo.
- Predisporre una ventilazione adeguata durante l'uso dell'apparecchio.
- Sorvegliare sempre l'apparecchio mentre questo è in funzione.
- Non spostare mai l'apparecchio mentre è acceso o ancora caldo. Spegnerne l'apparecchio e trasportarlo soltanto quando esso si è completamente raffreddato.
- Usare la massima cautela nell'uso dell'apparecchio. La piastra di cottura si surriscalda e il contatto con la stessa potrebbe provocare ustioni.
- Prestare attenzione agli sbocchi di vapore e agli schizzi quando si collocano i cibi sulla piastra di cottura.
- Utilizzare sempre dei guanti da forno per maneggiare il prodotto durante e dopo il funzionamento.
- Non tentare di recuperare l'apparecchio qualora esso sia caduto in acqua. Estrarre immediatamente la spina dalla presa elettrica e non utilizzare più l'apparecchio.
- Dopo l'uso, pulire sempre a fondo l'apparecchio (vedere la sezione "Operazioni da compiere a utilizzo terminato").
- La piastra grill di questo elettrodomestico è dotata di un rivestimento antiaderente a base di PTFE: durante il riscaldamento della piastra, vengono liberate piccole quantità di gas, assolutamente innocue per l'uomo e gli animali. È stato tuttavia dimostrato che il sistema nervoso degli uccelli risulta estremamente sensibile a queste emissioni. Evitare pertanto di utilizzare l'apparecchio nelle vicinanze di uccelli (come per esempio uccelli ornamentali quali pappagalli).



Tutela dell'ambiente

Gettare i materiali d'imballaggio, come la plastica e le scatole, negli appositi contenitori.

Se si desidera smaltire l'apparecchio, anche se funziona ancora correttamente o può essere riparato facilmente, assicurarsi che venga riutilizzato.



Alla fine della sua durata di vita economica, l'apparecchio deve essere smaltito secondo le leggi in vigore, in modo che l'apparecchio stesso o i suoi componenti possano essere riutilizzati.

Non smaltire l'apparecchio deponendolo assieme ai rifiuti comuni e non differenziati: consegnarlo invece al negoziante o presso un punto di raccolta autorizzato. Rivolgersi al proprio comune di residenza per ottenere informazioni sulle possibilità e sui servizi di consegna e di raccolta.

Direttiva europea vigente:

- 2002/95/CE

Allmänt

Med denna Table Chef Pro kan du fritera och steka utan att tillsätta fett.

Table Chef Pro har en stekplatta med teflonbeläggning och en termostat som upprätthåller stekplattans temperatur. Apparaten är mycket enkel att använda. Allt du behöver göra är att ansluta apparaten till elnätet. När rätt temperatur uppnåtts lägger du önskade ingredienser på plattan. Detta gör Table Chef Pro perfekt för att laga teppan yaki, gourmet, barbeque eller barnkalasrätter hemma.

OBS! Läs igenom nedanstående instruktioner innan du kopplar in och använder apparaten!

Tips: Ge barn enkla instruktioner hur apparaten ska användas i förväg och håll uppsikt när de använder den.



Drift och användning

Apparaten innehåller följande delar, se fig. 1:

- A. Temperaturlampa
- B. Termostatknapp
- C. Termostat
- D. Elektrisk anslutning
- E. Stekplatta
- F. Trä- eller plastspatel
- G. Kontakt/nätkabel

Innan användning

- 1 Avlägsna förpackningen.
- 2 Rengör apparaten. Se "Underhåll och rengöring".

Användning (se fig. 1)

- Ställ aldrig apparaten på en kokplatta.
- Vid användning reglerar termostaten temperaturen, därför tänds och släcks lampan hela tiden.
- Om termostaten är högre inställd än 165°C, var uppmärksam på att fett kan stänka upp inom användaravstånd från apparaten.
- Använd inga köksredskap av metall för att förhindra skador på teflonbeläggningen.
- Ta inte i den heta stekplattan. Använd grytlappar när du tar i apparaten under/strax efter användning.

- 1 Förbered ingredienserna.
- 2 Rengör stekplattan med en fuktig trasa.
- 3 Ställ apparaten på ett stadigt plant underlag.
- 4 Anslut termostaten i apparatens elektriska kontakt.
- 5 Sätt kontakten i ett jordat vägguttag.
- 6 Ställ in termostatknappen.
- 7 Vänta ca 10 minuter tills temperaturlampan är SLÄCKT. Detta är en indikation att önskad temperatur nåtts.
- 8 Använd spateln för att vända ingredienser när du steker och friterar.



Tips: små bitar blir färdiga snabbare och bättre genomstekta än stora bitar.

Tips: justera termostatinställningen beroende på rätten, experimentera med stektiden och temperaturen för att få bra resultat.



Underhåll och rengöring

- Termostaten måste tas bort innan apparaten rengörs.
- Flytta aldrig apparaten om den fortfarande är inkopplad eller varm. Stäng först av apparaten och flytta den när den kallnat.
- Sänk aldrig ned apparaten i vatten eller annan vätska. Om den ändå skulle sänkas ned i vatten får apparaten inte användas igen. Kassera den.
- Använd inga aggressiva eller slipande rengöringsmedel.

Efter användning (se fig. 2)



- 1 Drag ur kontakten ur vägguttaget och låt apparaten kallna helt innan rengöring.
- 2 Avlägsna stekrester med hushållspapper.
- 3 Rengör termostaten med en fuktig trasa.
- 4 Apparaten kan diskas i diskmaskinen eller rengöras med varmt såpvatten.



OBS! Termostatkontakten som sitter i sladden får inte sänkas ned i vatten. Rengör endast med en fuktig trasa!

- 5 Torka av apparaten ordentligt efter rengöring.



Kontrollera att apparatens termostatkontakt är helt torr innan apparaten används igen!

- 6 Förvara apparaten och sladden i lådan. **Spara bruksanvisningen.**
- 7 Förvara Table Chef Pro på en torr och barnsäker plats.

Håll aldrig kallt vatten på stekplattan. Stekplattan skadas då och det snabbt uppvärmda vattnet stänker från stekplattan.



Säkerhet

Allmänt

- Läs igenom bruksanvisningen ordentligt och förvara den på en säker plats.
- Använd endast denna apparat så som beskrivs i denna bruksanvisning.
- Apparaten är endast avsedd för hushållsbruk.
- Denna enhet kan användas av barn 8 år och äldre om de övervakas eller får instruktioner angående användning av apparaten på ett säkert sätt och om de förstår de potentiella riskerna. Rengöring och användare underhåll inte utförs av barn, om de är över 8 och övervakas. Håll apparaten och sladden utom räckhåll för barn yngre än 8 år.
- Enheten kan användas av personer med nedsatt fysisk, sensorisk eller mental förmåga eller brist på erfarenhet och kunskap som de har tillsyn eller får instruktioner angående användning av apparaten på ett säkert sätt och förstår riskerna.
- Barn får inte leka med apparaten.
- Apparaten är inte avsedd att användas med en extern timer eller ett separat fjärrkontrollsystem.
- Reparationer ska utföras av en kvalificerad reparatör. Reparera aldrig apparaten själv!



Använd endast bifogad sladd med kontakt och termostat. Använd aldrig en sladd med termostat som tillhör en annan apparat.

Värme och elektricitet

- Kontrollera att nätspänningen överensstämmer med angiven nätspänning på apparatens märkplatta innan den används.
- Använd ett jordat vägguttag.

- Drag alltid ur kontakten ur vägguttaget när apparaten inte används.
- När du drar ur kontakten ur vägguttaget ska du dra i själva kontakten och inte i sladden.
- Använd inte apparaten om apparaten eller sladden är skadad. Skicka den till vår serviceavdelning för att undvika fara. Skadade sladdar hos den här typen av apparat får endast bytas av vår serviceavdelning med hjälp av speciella verktyg.
- Kontrollera att apparaten, sladden, termostaten och kontakten inte kommer i kontakt med värmekällor, t.ex. en varm kokplatta eller öppen eld.
- Kontrollera att termostaten, sladden och kontakten inte kommer i kontakt med vatten.
- Apparaten måste kunna bli av med värmen för att förhindra brandfara. Se därför till att apparaten står fritt och inte kan komma i kontakt med brännbara material. Apparaten får inte täckas över.

Vid användning

- Apparaten är endast avsedd för hushållsbruk.
- Utomhusanvändning rekommenderas endast vid torrt väder. Använd då en jordad förlängningssladd med tillräckligt stor diameter (min. 3mm²).
- Håll uppsikt över barn när de använder Table Chef Pro.
- Placera apparaten på ett stadigt och plant underlag som är värme- och stänkbeständigt, på en plats där den inte kan ramla ned.
- Sladden får inte hänga över diskbänkens, arbetsytans eller bordets kant.
- Kontrollera att dina händer är torra när du tar i sladden eller kontakten.
- Stäng av apparaten och dra ur kontakten ur vägguttaget om fel uppstår under användning, om apparaten ska rengöras eller när du är klar med den.
- Se till att ventilationen är god vid användning av apparaten.
- Lämna aldrig apparaten utan tillsyn när den används.
- Flytta aldrig apparaten när den fortfarande är inkopplad eller varm. Stäng först av apparaten och flytta den när den kallnat helt.
- Var försiktig vid användning av apparaten. Stekplattan blir mycket het och kan vid kontakt orsaka brännskador.
- Se upp för ånga och stänk när du lägger ingredienser på stekplattan.
- Använd grytlappar när du tar i apparaten under/efter användning.
- Tag inte upp apparaten om den ramlat ned i vatten. Drag ur kontakten ur vägguttaget direkt. Använd aldrig apparaten mer.
- Rengör apparaten ordentligt efter användning (se avsnittet "Underhåll och rengöring").
- Grillplattans olika delar är försedda med en teflonbeläggning på PTFE-grund. Vid uppvärmning kan mycket små mängder gas utsöndras, men dessa är helt ofarliga för människor. Det har visat sig att fåglars nervsystem reagerar kraftigt på denna gas. Använd inte apparaten i närheten av andra värmekällor.



Miljö

Kasta förpackningsmaterial som plast och kartong i containrar avsedda för detta.

Om apparaten kasseras när den ännu är funktionsduglig skall den återvinnas.



Apparaten ska kasseras på ett ansvarsfullt sätt, så att apparaten eller delarna kan återanvändas. Apparaten får inte kasseras som osorterat avfall. Lämna in den hos återförsäljaren eller på en miljöstation. Tag kontakt med kommunen för information om tillgängliga inlämnings- och återvinningsssystem.

Gällande EU-direktiv:

- 2002/95/EG

Generelt



Med denne Table Chef Pro kan De stege uden at tilsætte fedtstoffer.

Table Chef Pro har en stegeplade forsynet med anti-stickbelægning og en termostat, som holder stegepladen på den rette temperatur. Apparatet er meget enkelt at bruge. Det eneste, du skal gøre, er at sætte apparatet i en stikkontakt. Når pladen har nået den rigtige temperatur, lægger De de ønskede madvarer på pladen. Dette gør Table Chef Pro ideel til at lave teppan yaki, snacks, barbeque eller retter til børnefester derhjemme.



Bemærk: læs de følgende instruktioner før De slutter apparatet til og tager det i brug!



Tip: giv på forhånd børnene enkle instruktioner om, hvordan apparatet skal bruges, og hold øje med børnene under stegningen.



Funktion og betjening

Apparatet er forsynet med følgende, se fig. 1:

- A. Temperaturlampe
- B. Termostatknop
- C. Termostat
- D. Elektrisk kontakt
- E. Stegeplade
- F. Spatel af træ eller kunststof
- G. Stik/ledning

Før apparatet tages i brug

- 1 Fjern indpakningen.
- 2 Rengøring af apparatet. Se 'Vedligeholdelse og rengøring'.

Brugen (se fig. 1)



- Sæt aldrig apparatet på en kogeplade.
- Under brugen regulerer termostaten temperaturen, derfor tændes og slukkes lampen hele tiden.
- Står termostaten højere end 165 grader Celcius, skal De passe på med fedtsprøjt indenfor brugsafstanden fra apparatet.
- Brug ikke metalbestik for at undgå beskadigelse af anti-stick belægningen.
- Rør ikke ved den varme stegeplade. Brug ovenvanter hvis De rører apparatet under/lige efter brugen.

- 1 Tilbered ingredienserne.
- 2 Rengør varmepladen med en fugtig klud.
- 3 Stil apparatet på en flad, stabil undergrund.
- 4 Sæt termostaten i den elektriske kontakt på apparatet.
- 5 Sæt stikket i en stikkontakt med jordforbindelse.
- 6 Indstil termostatknappen.
- 7 Vent ca. 10 minutter indtil temperaturlampen slukker. Det er tegn på at den ønskede temperatur er nået.
- 8 Brug under stegningen en spatel til at vende ingredienserne.



Tip: små stykker bliver bedre og hurtigere møre end store stykker.

Tip: afstem termostatindstillingen på madretten, eksperimentér med stegetid og temperatur for at opnå de bedste resultater.



Vedligeholdelse og rengøring

- Termostaten skal fjernes, før apparatet rengøres.
- Flyt aldrig apparatet mens det er tændt eller stadig er varmt. Sluk først apparatet, og flyt det ikke før det er kølet af.
- Sænk aldrig termostaten ned i vand eller nogen anden væske. Skulle det alligevel ske, brug da ikke apparatet mere, men kasser det.
- Brug ingen ridsende eller aggressive rengøringsmidler.

Efter brugen (se fig. 2)



- 1 Før De rengør apparatet, skal De altid først tage stikket ud af stikkontakten og lade apparatet køle helt af.
- 2 Fjern stegerester med køkkenrulle.
- 3 Rengør termostaten med en fugtig klud.
- 4 Apparatet kan vaskes i opvaskemaskine eller i varmt opvaskevand.



Bemærk: termostatstikket på ledningen må ikke komme ned i vand, det må kun rengøres med en fugtig klud!

- 5 Tør apparatet grundigt af efter rengøringen.



Vær opmærksom på om termostatkontakten på apparatet er fuldstændig tør, før apparatet tages i brug igen!

- 6 Læg apparatet og ledningen på plads i æsken. **Gem brugsanvisningen.**
- 7 Opbevar Table Chef Pro på et tørt og børnesikkert sted.

Hæld aldrig koldt vand på stegepladen. Stegepladen vil blive beskadiget og den hurtige opvarmning af vandet vil få det til at sprøjte fra stegepladen.



Sikkerhed

Generelt

- Læs brugsanvisningen grundigt igennem og opbevar den omhyggeligt.
 - Brug apparatet kun således, som det er beskrevet i brugsanvisningen.
 - Brug kun apparatet til husholdningsmæssige formål.
 - Denne enhed kan bruges af børn 8 år og ældre, hvis de får den nødvendige instruktion i brug af apparatet på en sikker måde, og hvis de forstår de potentielle farer. Rengøring og bruger vedligeholdelse er ikke udført af børn, medmindre de er over 8 og overvåges. Hold apparatet og ledningen utilgængeligt for børn yngre end 8 år.
 - Enheden kan bruges af personer med nedsatte fysiske, sensoriske eller mentale evner eller mangel på erfaring og viden, som de har vejledt eller instrueret i brug af apparatet på en sikker måde og forstår farerne.
 - Børn må ikke lege med apparatet.
 - Apparatet er ikke beregnet til at blive styret af en ekstern timer eller et separat fjernbetjeningssystem.
 - Hold apparatet udenfor rækkevidde af børn og andre personer, der ikke kan omgås det på en god måde.
 - Lad reparationer udføre af en kvalificeret montør. Prøv aldrig selv at reparere apparatet.
- Brug kun den medfølgende ledning med stik og termostat. Brug aldrig en ledning med termostat fra et andet apparat.**



Varme og elektricitet

- Kontroller før De bruger apparatet om strømstyrken i lysnettet stemmer overens med den strømstyrke, der er opgivet på apparatets typeskilt.

- Brug en stikkontakt med jordforbindelse.
- Træk altid stikket ud af stikkontakten når De ikke bruger apparatet.
- Når De trækker stikket ud af stikkontakten, træk da i selve stikket og ikke i ledningen.
- Brug ikke apparatet, hvis apparatet eller ledningen er beskadiget. Send det til vores serviceafdeling for at undgå nogen risiko. På denne type apparater kan en beskadiget ledning kun udskiftes af vores serviceafdeling ved hjælp af specialværktøj.
- Sørg for at apparatet, ledningen, termostaten og stikket ikke kommer i kontakt med varmekilder, som fx en varm kogeplade eller åben ild.
- Sørg for at termostaten, ledningen og stikket ikke kommer i berøring med vand.
- For at undgå brandfare skal apparatet kunne komme til at afgive sin varme. Sørg for at apparatet står tilstrækkeligt frit og ikke kan komme i kontakt med brændbart materiale. Het apparaat mag niet worden bedekt.
- Sørg for at Deres hænder er tørre, når De rører ved ledningen eller stikket.
- Sluk apparatet og træk stikket ud af stikkontakten, hvis De under brugen opdager, at der er funktionsforstyrrelser, når De rengør apparatet, eller er færdig med at bruge apparatet.
- Sørg for tilstrækkelig ventilation når apparatet er i brug.
- Efterlad aldrig apparatet uden opsyn mens det er i brug.
- Flyt aldrig apparatet mens det er tændt eller stadig er varmt. Sluk først apparatet, og flyt det ikke før det er kølet af.
- Vær forsigtig under brugen af apparatet. Stegepladen er meget hed og kan give brandsår ved berøring.
- Pas på damp og sprøjt når De lægger madvarer på den varme stegeplade.
- Brug ovenvanter hvis De rører apparatet under/efter brugen.
- Saml ikke apparatet op hvis det er faldet i vand. Træk omgående stikket ud af stikkontakten. Brug aldrig apparatet mere.
- Rengør apparatet grundigt efter brugen (se kapitlet 'Efter brugen')
- Stegepladen er forsynet med en anti-stickbelægning på PTFE-basis. Ved opvarmning heraf kan der udvikles en anelse gas, som er uskadelig for mennesker. Det har dog vist sig at fugles nervesystem er ekstremt følsomt overfor denne gas. Brug derfor ikke apparatet i nærheden af fugle (tænk her på stuefugle som fx papegøjer).

Under brugen

- Apparatet er kun egnet til i hjemmet
- Det tilrådes kun at bruge apparatet udendørs når det er tørvejr. Brug om nødvendigt en ledning med jordforbindelse og med tilstrækkelig diameter (min. 3mm²).
- Hold øje med børn, når de bruger Table Chef Pro.
- Stil apparatet på en stabil og flad undergrund, der tåler varme og sprøjt, på et sted hvor det ikke kan falde.
- Lad ikke ledningen hænge ud over kanten på bordet.



Miljø

Smid indpakningsmaterialet som fx plastik og æsker væk i de dertil bestemte containere.

Vil De kassere apparatet mens det stadig fungerer godt eller let kan reparereres, sørg da for at apparatet bliver genbrugt.



Ved afslutningen af apparatets levetid skal De sørge for, at apparatet bliver behandlet på forsvarlig måde, således at dele af apparatet kan genbruges. Sæt aldrig apparatet ned sammen med restaffald, men indlever det hos forhandleren eller til et godkendt indsamlingssted. Tag kontakt med Deres kommune og få informationer om de indleverings- indsamlingssteder, der er til rådighed.

Gældende europæisk direktiv:

- 2002/95/EØF

Generelt



Med denne Table Chef Pro kan du steke og brase uten at du trenger å tilsette fett.

Table Chef Pro har en stekeplate med slippbelegg og en termostat som holder stekeplaten på riktig temperatur. Apparatet er meget enkelt å betjene. Alt du må gjøre er å koble apparatet til et strømuttak.

Når riktig temperatur er nådd, legger du de ønskete matvarene på pannen. Dette gjør Table Chef Pro ideell for hjemmetilberedning av teppan yaki-, gourmet-, grill- eller barneselskapsretter.



OBS! Les instruksjonene nedenfor før du kopler til apparatet og tar det i bruk!



Tips: Forklar barna på forhånd og på en enkel måte hvordan de skal bruke apparatet. Hold tilsyn med bruken.



Virkemåte og betjening

Apparatet inneholder følgende deler, se fig 1:

- A. Temperaturlampe
- B. Termostatknapp
- C. Termostat
- D. Elektrisk tilkoping
- E. Stekeplate
- F. Stekeredskap i tre eller plast
- G. Støpsel/ledning

Før første gangs bruk

- 1 Fjern emballasjen.
- 2 Rengjør apparatet. Se 'Vedlikehold og rengjøring'.

Bruk (se fig. 1)



- Plasser aldri apparatet på en kokeplate.
- Under bruk regulerer termostaten temperaturen. Derfor slår lampen seg på og av hele tiden.
- Hvis termostaten står høyere enn 165 °C, må du være oppmerksom på eventuell fettsprut i brukeravstand fra apparatet.
- Bruk aldri kjøkkenredskap av metall. Dette kan skade slippbelegget.
- Ikke kom borti den varme stekeplaten. Bruk grillvotter eller lignende hvis du tar på apparatet under/like etter bruk.

- 1 Forbered ingrediensene.
- 2 Rengjør stekeplaten med en fuktig klut.
- 3 Plasser apparatet på et solid, jevnt underlag.
- 4 Stikk termostaten inn i apparatets elektriske tilkoping.
- 5 Sett støpslet i en jordnet stikkontakt.
- 6 Still inn termostatknappen.
- 7 Vent cirka 10 minutter til temperaturlampen har slukket. Dette er et tegn på at ønsket temperatur er nådd.
- 8 Bruk stekeredskapet under steking for å snu ingrediensene.



Tips: Små stykker kjøtt og fisk blir raskere ferdig og gjennomstekes lettere enn store stykker.

Tips: Still inn termostaten i forhold til retten du lager. Eksperimenter med steketid og temperatur for å oppnå gode resultater.



Vedlikehold og rengjøring



- Termostaten må fjernes før apparatet rengjøres.
- Flytt aldri apparatet hvis det er koplet til, eller hvis det fortsatt er varmt. Slå først av apparatet og flytt det etter at det er avkjølt.
- Senk aldri apparatet ned i vann eller en annen væske. Hvis dette likevel skulle skje, må apparatet kasseres og ikke brukes på nytt.
- Ikke bruk skuremidler eller aggressive rengjøringsmidler.

Etter bruk (se fig. 2)



- 1 Trekk støpslet ut av stikkkontakten og la apparatet avkjøle seg helt før du begynner med rengjøring.
- 2 Fjern stekerester med kjøkkenpapir.
- 3 Rengjør termostaten med en fuktig klut.
- 4 Apparatet kan vaskes i oppvaskmaskin eller du kan rengjøre det med varmt såpevann.



OBS! Termostattøpslet, festet til ledningen, må ikke dyppes vann. Rengjøres bare med en fuktig klut!

- 5 Tørk apparatet grundig etter rengjøring.



Se til at apparatets termostattilkopling er helt tørr før apparatet brukes på nytt!

- 6 Oppbevar apparatet og ledningen i esken. **Ta vare på bruksanvisningen.**
- 7 Oppbevar Table Chef Pro på et tørt sted utilgjengelig for barn.

Hell aldri kaldt vann på stekeplaten. Stekeplaten vil bli påført skader og det raskt oppvarmete vannet vil sprute fra platen.



Sikkerhet

Generelt

- Les bruksanvisningen nøye og ta godt vare på den.
 - Apparatet må bare brukes slik det beskrives i denne bruksanvisningen.
 - Apparatet må bare brukes til husholdningsformål.
 - Denne enheten kan brukes av barn fra 8 år og eldre hvis de får tilsyn eller instruksjoner om bruk av apparatet på en sikker måte, og hvis de forstår de potensielle farer. Rengjøring og vedlikehold er ikke gjort av barn, med mindre de er over 8 og overvåket. Hold apparatet og ledningen utilgjengelig for barn yngre enn 8 år.
 - Enheten kan brukes av personer med reduserte fysiske, sensoriske eller mentale evner eller manglende erfaring og kunnskap som de har tilsyn eller instruksjoner om bruk av apparatet på en sikker måte, og forstår farene.
 - Barn skal ikke leke med apparatet.
 - Apparatet er ment å bli betjent ved hjelp av en utvendig timer eller et separat fjernkontroll-system.
 - Reparasjoner må bare utføres av kvalifisert montør. Forsøk aldri å reparere apparatet selv.
- Bruk bare ledningen som følger med, inkludert støpsel og termostat. Bruk aldri en ledning med termostat fra et annet apparat.**

Varme og elektrisitet

- Kontroller før bruk at nettspenningen på stedet stemmer overens med den nettspenningen som oppgis på apparatets typeskilt.
- Bruk jordet stikkontakt.

- Trekk alltid støpslet ut av stikkkontakten når apparatet ikke er i bruk.
- Trekk alltid i selve støpslet når du tar det ut av stikkkontakten, og aldri i ledningen.
- Ikke bruk apparatet hvis apparatet eller ledningen er skadet. Send apparatet inn til vår servicetjeneste for å unngå risiko. Ved denne type apparat kan en skadet ledning bare byttes ut av vår servicetjeneste ved hjelp av spesialverktøy.
- Se til at apparatet, ledningen, termostaten og støpslet ikke kommer i kontakt med varmekilder, som for eksempel varm kokeplate eller åpen ild.
- Se til at termostaten, ledningen og støpslet ikke kommer i kontakt med vann.
- For å unngå brannfare må apparatet kunne bli kvitt sin egenproduserte varme. Se til at det er tilstrekkelig ventilasjon rundt apparatet og at det ikke kan komme i kontakt med brennbart materiale. Apparatet må ikke dekkes til.
- Se til at du ikke har våte hender når du berører ledningen eller støpslet.
- Slå av apparatet og trekk støpslet ut av stikkkontakten hvis du oppdager feil under bruk, skal rengjøre apparatet eller er ferdig med å bruke apparatet.
- Se til at det fins tilstrekkelig ventilasjon ved bruk av apparatet.
- Ikke la apparatet stå uten tilsyn når det er i bruk.
- Flytt aldri apparatet hvis det er koplet til, eller hvis det fortsatt er varmt. Slå først av apparatet og flytt det etter at det er avkjølt.
- Vær forsiktig når du bruker apparatet. Stekeplaten er svært varm og kan forårsake forbrenninger ved kontakt.
- Pass opp for damp og sprut når matvarer legges på den varme stekeplaten.
- Bruk grillvotter eller lignende hvis du tar på apparatet under/like etter bruk.
- Ikke ta tak i apparatet hvis det har falt i vann. Trekk straks støpslet ut av stikkkontakten. Apparatet må ikke brukes mer.

Under bruk

- Apparat egner seg bare for husholdningsformål.
- Bruk utendørs kan bare tilrådes i tørt vær. Bruk om nødvendig skjøteledning med tilstrekkelig tverrsnitt (minimum 3 mm²).
- Hold godt øye med barna hvis de får bruke Table Chef Pro.
- Plasser apparatet på et stabilt, jevnt underlag som tåler varme og sprut, på et sted der det ikke kan falle.
- Ikke la ledningen henge over kanten på kjøkkenbenken, bordet eller liknende.
- Rengjør apparatet grundig etter bruk (se avsnittet 'Etter bruk').
- Grillplata som hører til dette apparatet, er utstyrt med et slippbelegg på PTFE-basis. Ved oppvarming av dette belegget kan ørsmå mengder gass avgis. Gassen er helt uskadelig for mennesker. Det har imidlertid vist seg at nervesystemet til fugler er ekstremt følsomt for dette. Bruk derfor ikke apparatet i nærheten av fugler (husfugler som papegøyer og liknende).



Miljø

Kast emballasjemateriell som plast og pappesker i containere beregnet på slikt avfall.

Ønsker du å kvitte deg med apparatet selv om det fremdeles virker som det skal, eller lett kan repareres, bør du sørge for gjenbruk av apparatet.



Når apparatet har gjort sin nytte og skal kasseres, må det håndteres på en ansvarlig måte slik at apparatet eller deler av det kan gjenvinnes. Ikke kast apparatet sammen med usortert husholdningsavfall, men lever det til butikken der det ble kjøpt eller til en offentlig miljøstasjon. Ta kontakt med lokale myndigheter for informasjon om de innleverings- eller innsamlingsmuligheter som fins.

Gjeldende europeisk direktiv:

- 2002/95/EF

Yleistä

Tällä Table Chef Pro -paistolevyllä voit paistaa ja grillata ilman lisärasvaa.

Table Chef Pro -paistolevyssä on pinnoitettu paistolevy ja termostaatti, joka pitää paistolevyn lämpötilan juuri oikeana. Laite on erittäin helppokäyttöinen. Sinun tarvitsee vain kytkeä laite verkkovirtaan. Kun paistolevy on lämmennyt valittuun lämpötilaan, elintarvikkeet sijoitetaan levyille. Table Chef Pro sopiikin erinomaisesti teppan yaki-, gourmet- ja barbeque-ruokien valmistamiseen tai lastenjuhlien ruoanlaittoon.

Huomaa: lue seuraavat ohjeet, ennen kuin kytket laitteen sähköverkkoon ja otat sen käyttöön!

Vihje: anna lapsille etukäteen yksinkertaiset ohjeet laitteen käytöstä ja valvo heitä laitteen käytön aikana.



Toiminta ja käyttö

Laitteessa on seuraavat osat:

- Lämpötilan merkkivalo
- Termostaatin säädin
- Termostaatti
- Sähköliitäntä
- Paistolevy
- Puinen tai muovinen lasta
- Pistoke ja virtajohto

Ennen ensimmäistä käyttökertaa

- Poista kaikki pakkausmateriaalit.
- Puhdista laite. Katso kohta "Hoito ja puhdistus".

Käyttö (katso kuva 1)

- Älä koskaan aseta laitetta keittolevyille.
- Termostaatti säätelee lämpötilaa käytön aikana, joten merkkivalo sammuu ja syttyy toistuvasti.
- Jos termostaatilla on valittu lämpötilaksi yli 165 °C, varo rasvan roiskumista käyttöetäisyydelle.
- Älä käytä metallisia työvälineitä. Muuten levyn pinnoite voi vahingoittua.
- Älä koske kuumaa paistolevyä. Käytä uunikintaita, kun kosket laitetta käytön aikana tai pian sen jälkeen.

- Valmiste ainekset.
- Puhdista paistolevy kostealla liinalla.
- Aseta laite tasaiselle, tukevalle alustalle.
- Työnnä termostaatti laitteen sähköliitäntään.
- Liitä pistotulppa maadoitettuun pistorasiaan.
- Säädä termostaatin säätimellä haluttu lämpötila.
- Odota noin 10 minuuttia, kunnes termostaatin merkkivalo sammuu. Se ilmaisee, että laite on kuumentunut valittuun lämpötilaan.
- Kääntele aineksia paistamisen aikana lastalla.



Vihje: pienet palaset kypsyvät paremmin ja nopeammin kuin suuret palat.

Vihje: valitse termostaatin lämpötila ruoan mukaan. Kokeile paistoaikaa ja -lämpötilaa, kunnes saavutat hyvän lopputuloksen.



Hoito ja puhdistaminen

- Termostaatti on poistettava ennen laitteen puhdistamista.
- Älä koskaan siirrä laitetta, kun se on päällä tai lämmin. Sammuta laite ja siirrä sitä vasta sen jäähtyttyä.
- Älä koskaan upota termostaattia veteen tai muuhun nesteeseen. Jos näin tapahtuu, laitetta ei saa enää käyttää, vaan se on hävitettävä.
- Älä käytä hankaavia tai voimakkaita puhdistusaineita.

Käytön jälkeen (katso kuva 2)



- 1 Irrota aina pistotulppa pistorasiasta ja anna laitteen jäähtyä ennen sen puhdistamista.
- 2 Poista ruoka-ainejäämät keittiöpaperilla.
- 3 Puhdista termostaatti kostealla liinalla.
- 4 Laitteen voi pestä astianpesukoneessa tai käsin lämpimällä vedellä ja pesuaineella.



Huomaa: johtoon kiinnitettyä termostaattipistoketta ei saa upottaa veteen. Sen saa puhdistaa ainoastaan kostealla liinalla.

- 5 Kuivaa laite huolellisesti puhdistamisen jälkeen.



Varmista ennen laitteen käyttöä, että termostaattiliitäntä on täysin kuiva!

- 6 Säilytä laitetta ja virtajohtoa laatikossa. **Säilytä käyttöohje.**
- 7 Säilytä Table Chef Pro kuivassa paikassa ja poissa lasten ulottuvilta.

Älä koskaan kaada kylmää vettä paistolevylle. Muuten paistolevy vaurioituu ja äkillisesti kuumentunut vesi roiskuu levyttä.



Turvallisuus

Yleistä

- Lue käyttöohje huolellisesti ja säilytä se.
- Käytä tätä laitetta ainoastaan käyttöohjeessa kuvatulla tavalla.
- Laite on tarkoitettu vain kotikäyttöön.
- Tämä laite voi käyttää lapset 8 vuotta ja vanhemmat, jos he saavat valvonnassa ja ohjauksessa käyttää laitetta turvallisesti ja jos he ymmärtävät mahdollisia vaaroja. Puhdistus ja huoltoa ei tehdä lapsia, jos ne ovat yli 8 ja valvotaan. Pidä laite ja johto poissa lasten ulottuvilta alle 8 vuotta.
- Laitetta voidaan käyttää henkilöt, joilla on alentunut fyysinen tai henkinen toimintakyky tai joilla ei ole kokemusta ja tietoa, koska ne ovat valvonnassa ja ohjauksessa käyttää laitetta turvallisesti ja ymmärtää vaarat.
- Lapset eivät saa leikkiä laitteella.
- Laitetta ei ole tarkoitettu käytettäväksi ulkoisella ajastimella tai erillisellä kauko-ohjatulla järjestelmällä.
- Teetä korjaukset hyväksytyllä asentajalla. Älä koskaan korjaa laitetta itse.



Käytä ainoastaan laitteen mukana toimitettua virtajohtoa, pistoketta ja termostaattia. Älä koskaan käytä jonkin toisen laitteen termostaattivirtajohtoa.

Lämpö ja sähkö

- Tarkasta ennen laitteen käyttöä, että verkkojännite vastaa laitteen tyyppikilvessä ilmoitettua verkkojännitettä.
- Käytä maadoitettua pistorasiaa.
- Irrota pistotulppa pistorasiasta aina, kun laitetta ei käytetä.

- Kun irrotat pistotulpan pistorasiasta, vedä pistotulpasta, älä koskaan liitosjohdosta.
- Älä käytä laitetta, jos johdossa on vaurioita. Riskien välttämiseksi lähetä laite huoltopalveluumme. Ainoastaan huoltopalvelumme voi vaihtaa tämännäyttymisen laitteen vioittuneen verkkojohdon uuteen erikoistyökaluja käyttäen.
- Varmista, etteivät laite, virtajohto, termostaatti tai pistotulppa joudu kosketuksiin lämmönlähteen, kuten kuuman keittolevyn tai avotulen kanssa.
- Varmista, ettei termostaatti, johto tai pistotulppa joudu kosketuksiin veden kanssa.
- Tulipalon vaaran vuoksi laitteen on annettava jäähtyä kunnolla. Varmista, että laitteen ympärillä on riittävästi tilaa ja ettei se pääse kosketuksiin palavan materiaalin kanssa. Laitetta ei saa käyttää peitettynä.
- Jos havaitset laitteessa toimintahäiriön, haluat puhdistaa laitteen tai lopettaa käytön, sammuta laite ja irrota pistoke pistorasiasta.
- Huolehdi riittävästä tuuletuksesta, kun käytät laitetta.
- Älä jätä laitetta käytön aikana koskaan ilman valvontaa.
- Älä koskaan siirrä laitetta, kun se on päällä tai lämmin. Sammuta laite ja siirrä sitä vasta sen jäähtyttyä.
- Ole varovainen käyttäessäsi laitetta. Paistolevy on erittäin kuuma, ja sen koskettaminen voi aiheuttaa palovamman.
- Varo höyryä ja roiskeita, kun laitat ruoka-aineita kuumaalle paistolevylle.
- Käytä uunikintaita, kun kosket laitetta käytön aikana tai sen jälkeen.
- Älä tartu veteen pudonneeseen laitteeseen. Irrota välittömästi pistotulppa. Älä enää käytä laitetta.
- Puhdista laite huolellisesti käytön jälkeen (katso luku ”Käytön jälkeen”).
- Tämän tuotteen grillauslevyssä on PTFE-pohjainen pinnote, joka estää ruoan tarttumista. Kun levyä lämmitetään, siitä voi irrota erittäin vähäisiä määriä kaasua, joka on ihmisille täysin vaaratonta. On kuitenkin todettu, että lintujen hermojärjestelmä on erittäin herkkä tälle kaasulle. Älä näin ollen käytä laitetta lintujen lähistöllä (esimerkiksi häkkilinnut, kuten papukaijat).

Käytön aikana

- Laite on tarkoitettu ainoastaan kotitalouskäyttöön.
- Sitä tulisi käyttää ulkona ainoastaan kuivalla säällä. Käytä tarvittaessa maadoitettua jatkojohtoa, jonka halkaisija on riittävän suuri (väh. 3 mm²).
- Valvo lapsia, kun he käyttävät Table Chef Pro -laitetta.
- Sijoita laite vakaalle ja tasaiselle, kuumuutta ja öljyräiskeitä kestäväälle alustalle paikkaan, josta se ei pääse putoamaan.
- Älä jätä johtoa roikkumaan työtason tai pöydän laidalta.
- Ennen kuin kosketat johtoa tai pistotulppaa, varmista, että kätesi ovat kuivat.



Ympäristö

Toimita pakkausmateriaalit, kuten muovi ja pahvilaatikot, niitä varten tarkoitettuihin säiliöihin.

Jos et enää halua käyttää laitetta, vaikka se toimii hyvin tai sen voi korjata helposti, huolehdi laitteen kierrätyksestä.



Laite on käyttöönsä päätyttyä hävitettävä asianmukaisesti, jotta laite tai sen osat voidaan käyttää uudelleen. Älä hävitä laitetta lajittelemattoman jätteen mukana, vaan toimita se myyjälle tai keräyspisteeseen. Lisätietoja keräysjärjestelmästä saa kunnan jäteviranomaisilta.

Sovellettava EU-direktiivi:

- 2002/95/EY

Geral

Com esta Table Chef Pro pode fritar e grelhar sem adicionar gordura.

A Table Chef Pro tem uma chapa de fritar com anti-aderente e um termóstato que mantém a chapa de fritar à temperatura correcta. O aparelho é controlado com muita facilidade. Apenas necessita de ligar o aparelho à corrente eléctrica. Quando a temperatura for a correcta, coloque os alimentos pretendidos na chapa de fritar. Isto torna a Table Chef Pro ideal em casa para teppan yaki, gourmet, churrasco ou petiscos para festas de crianças.

Atenção: antes de ligar à corrente e de utilizar pela primeira vez leia as seguintes instruções!

Dica: dê às crianças antecipadamente uma instrução simples de como utilizar o aparelho e vigie a utilização do aparelho.

Funcionamento e manuseamento

O aparelho contém os seguintes componentes, veja a fig. 1:

- A. Luz de temperatura
- B. Botão do termóstato
- C. Termóstato
- D. Ligação eléctrica
- E. Chapa de fritar
- F. Espátula de madeira ou de material sintético
- G. Ficha/cabo eléctrico

Antes da primeira utilização

- 1 Retire a embalagem.
- 2 Limpe o aparelho. Veja “Manutenção e limpeza”.

Utilização (veja a fig. 1)

- **Nunca coloque o aparelho sobre uma placa de cozinha.**
- **Durante a utilização o termóstato regula a temperatura, por isso, a luz acende-se e apaga-se constantemente.**
- **Se o termóstato estiver acima de 165 graus Celsius, tenha atenção com o salpicar da gordura até à distância do utilizador do aparelho.**
- **Nunca use talheres e utensílios metálicos para evitar que estes danifiquem a camada anti-aderente.**
- **Não toque na chapa de fritar quente. Use luvas de forno se tiver se tocar no aparelho durante a preparação ou após terminar.**

- 1 Prepare antecipadamente os ingredientes.
- 2 Limpe a chapa de fritar com um pano humedecido.
- 3 Coloque o aparelho numa superfície plana e resistente.
- 4 Introduza o termóstato na ligação eléctrica do aparelho.
- 5 Introduza a ficha numa tomada com terra.
- 6 Regule o botão do termóstato.
- 7 Espere cerca de 10 minutos até a luz de temperatura estar DESLIGADA. Isto é uma indicação de que a temperatura desejada foi alcançada.
- 8 Para virar os alimentos enquanto frita ou grelha use a espátula.

Dica: peças pequenas passam-se mais depressa e estão prontas mais depressa do que bocados grandes.

Dica: regule a definição do termóstato para o alimento, experimente com o tempo de preparação e temperatura para obter os melhores resultados.



Manutenção e limpeza

- O termóstato deve ser removido antes de o aparelho ser limpo.
- Nunca desloque o aparelho se este estiver ligado ou ainda quente. Primeiro desligue o aparelho e desloque-o apenas quando estiver frio.
- Nunca mergulhe o termóstato em água ou noutro líquido. Se isto acontecer, não utilize mais o aparelho e deite-o fora.
- Não utilize produtos de limpeza ásperos ou agressivos.

Depois da utilização (veja a fig. 2)



- 1 Antes de começar a limpar, retire a ficha da tomada e deixe o aparelho arrefecer completamente.
- 2 Remova os restos de comida com papel de cozinha.
- 3 Limpe o termóstato com um pano húmido.
- 4 O aparelho pode ser colocado na máquina de lavar loiça ou ser limpo em água morna.



Atenção: a ficha do termóstato fixada ao cabo não pode ser submergida em água, apenas pode ser limpa com um pano húmido!

- 5 Depois de lavar seque bem o aparelho.



Tenha atenção para que a ligação do termóstato do aparelho esteja completamente seca antes de utilizar novamente o aparelho!

- 6 Guarde o aparelho e cabo numa caixa. Guarde o manual de utilizador.

- 7 Guarde o Table Chef Pro num local seco e seguro para crianças.

Nunca deite água numa chapa de fritar. A chapa de fritar danificar-se-á e a água aquecida de repente salta da chapa de fritar.



Segurança

Geral

- Leia bem as instruções de uso e guarde-as cuidadosamente.
 - Utilize este aparelho apenas como descrito nestas instruções de uso.
 - Apenas utilize este aparelho para fins domésticos.
 - Esta unidade pode ser usada por crianças de 8 anos ou mais se tiverem supervisão ou instruções sobre o uso do aparelho de uma maneira segura e se compreenderem os perigos potenciais. Limpeza e manutenção do usuário não é feita por crianças, a menos que eles são mais de 8 e supervisionados. Mantenha o aparelho eo cabo fora do alcance de crianças menores de 8 anos.
 - O dispositivo pode ser usado por pessoas com capacidades físicas, sensoriais ou mentais ou falta de experiência e conhecimento que tenham supervisão ou instruções sobre o uso do aparelho de forma segura e compreender os perigos.
 - As crianças não devem brincar com o aparelho.
 - O aparelho não se destina a ser utilizado através dum temporizador externo ou sistema de controlo remoto.
 - No caso de reparações, mande efectuar as reparações a um técnico qualificado. Nunca tente você próprio reparar o aparelho.
- Use apenas o cabo e a ficha do termóstato juntamente fornecidos. Nunca use um cabo com termóstato de outro aparelho.



Calor e electricidade

- Antes de ligar o aparelho à rede eléctrica verifique se a voltagem indicada na chapa de tipo do aparelho corresponde à voltagem da rede eléctrica.
- Use uma tomada com terra.
- Retire sempre a ficha da tomada quando não utilizar o aparelho.
- Quando tirar a ficha da tomada, puxe pela ficha, não puxe pelo cabo.
- Não utilize o aparelho se o aparelho ou o cabo estiver danificado. Envie-o para os nossos serviços técnicos para evitar perigo. Neste tipo de aparelho, um cabo de alimentação danificado deve ser unicamente substituído pelos nossos serviços de assistência que dispõem de ferramentas adequadas.
- Tenha atenção para que o aparelho, o cabo, termóstato e a ficha não toquem em fontes de calor como, por exemplo, o elemento dum forno eléctrico ou chamas.
- Tenha cuidado para que o termóstato, o cabo e a ficha não entrem em contacto com água.
- O aparelho tem que conseguir perder o calor para evitar o perigo de fogo. Por isso, mantenha o aparelho suficientemente livre e não o deixe entrar em contacto com material inflamável. O aparelho não pode ser coberto.

Durante a utilização

- O aparelho apenas é apropriado para utilização doméstica.
- A utilização na rua apenas se aconselha com tempo seco. Se necessário use um cabo de

prolongamento com ligação à terra com diâmetro suficiente (mín. 3mm²).

- Se crianças utilizarem o aparelho salvasgarde a vigilância do Table Chef Pro.
- Coloque o aparelho numa superfície plana e estável resistente a calor e a salpicos, num local de onde não possa cair.
- Não deixe o cabo ficar suspenso num forno, numa bancada ou numa mesa.
- Tenha as mãos secas quando tocar no cabo ou na ficha.
- Desligue o aparelho e retire a ficha da tomada se detectar alguma anomalia durante a utilização, quando limpar o aparelho ou quando terminar a utilização.
- Quando utilizar o aparelho tenha o cuidado de manter ventilação suficiente.
- Nunca deixe o aparelho ligado sem vigilância.
- Nunca desloque o aparelho se este estiver ligado ou ainda quente. Primeiro desligue o aparelho e desloque-o apenas quando estiver frio.
- Tenha cuidado quando utilizar o aparelho. A chapa de fritar fica muito quente e pode provocar queimaduras se for tocada.
- Tenha atenção com o vapor e salpicos quando colocar os alimentos na chapa de fritar quente.
- Use luvas de forno se tiver que tocar no aparelho durante a preparação ou após terminar.
- Não pegue no aparelho se este caiu na água. Primeiro retire a ficha da tomada. Não utilize mais o aparelho.
- Depois da utilização limpe completamente o aparelho (veja o capítulo “Depois da utilização”).

- **A chapa de grelhar deste aparelho está munida de uma camada anti-aderente à base de PTFE. Ao aquecer podem libertar-se pequenas quantidades de gases que são inofensivas para o ser humano. Mas detectou-se que o sistema neurológico dos pássaros é extremamente sensível a este gás. Por isso, não use o aparelho perto de pássaros (por exemplo, papagaios).**



Ambiente

Coloque o material de embalagem, como plástico e caixas, no contentor de lixo apropriado.

Se pretender desfazer-se do aparelho, mesmo que este funcione bem ou possa ser facilmente reparado, então arranje maneira de este ser reutilizado.



No fim de vida do aparelho desfaça-se do aparelho de modo responsável, para que os componentes possam ser reutilizados. Não coloque o aparelho no lixo doméstico mas entregue-o na loja ou num ponto de recolha apropriado. Entre em contacto com a sua câmara para obter informação acerca dos sistemas de recolha e de recepção de lixo.

Directiva Europeia em vigor:

- 2002/95/CE

Γενικά

Το Table Chef Pro είναι μία συσκευή η οποία σας δίνει τη δυνατότητα να τηγανίζετε ή να ψήνετε φαγητά χωρίς να χρησιμοποιείτε λίπος.

Το Table Chef Pro διαθέτει μία πλάκα ψησίματος με αντικολητική επίστρωση και έναν θερμοστάτη ο οποίος διατηρεί την πλάκα ψησίματος στην επιθυμητή θερμοκρασία. Η συσκευή είναι εξαιρετικά εύκολη στη χρήση. Το μόνο που έχετε να κάνετε είναι να συνδέσετε τη συσκευή σε μία πρίζα ρεύματος. Μόλις θερμανθεί η συσκευή, τοποθετείτε τα τρόφιμα επάνω στην πλάκα ψησίματος. Συνεπώς, το Table Chef Pro είναι ιδανικό για μαγείρεμα Terpan yakı (τεπανγιάκι), τηγάνισμα και μπάμπεκικου – καθώς και για χρήση σε παιδικά πάρτι.

Σημείωση: πριν χρησιμοποιήσετε τη συσκευή, διαβάστε τις ακόλουθες οδηγίες!

Υπόδειξη: πριν χρησιμοποιήσουν παιδιά αυτή την συσκευή, θα πρέπει να τους δώσετε απλές οδηγίες. Επίσης, θα πρέπει να τα επιτηρείτε όσο την χρησιμοποιούν.

Λειτουργία και χειριστήρια

Τα μέρη της συσκευής, τα οποία παρουσιάζονται στην Εικ. 1, είναι τα ακόλουθα:

- A. Ένδειξη θερμοκρασίας
- B. Κουμπί θερμοστάτη
- C. Θερμοστάτης

- D. Υποδοχή θερμοστάτη
- E. Πλάκα ψησίματος
- F. Ξύλινη ή πλαστική σπάτουλα
- G. Φις/καλώδιο ρεύματος

Πριν από την πρώτη χρήση

- 1 Αφαιρέστε την συσκευή από την συσκευασία της.
- 2 Καθαρίστε την συσκευή. Δείτε 'Καθαρισμός και συντήρηση'.

Χρήση (δείτε Εικ. 1)

- Μην τοποθετείτε ποτέ την συσκευή επάνω σ' ένα ράφι.
 - Όταν η συσκευή βρίσκεται σε λειτουργία, η ένδειξη ανάβει και σβήνει, καθώς ο θερμοστάτης ενεργοποιεί/απενεργοποιεί το θερμαντικό στοιχείο για να διατηρήσει την επιθυμητή θερμοκρασία.
 - Όταν ο θερμοστάτης έχει ρυθμιστεί σε θερμοκρασία άνω των 165 βαθμών Κελσίου, μπορεί να πεταχτεί λίγο καυτό λίπος από την συσκευή.
 - Μην αγγίζετε ποτέ την πλάκα ψησίματος με μεταλλικά μαχαιροπίρουνα ή αιχμηρά αντικείμενα, επειδή μπορεί να προκληθούν φθορές στην αντικολητική επίστρωση.
 - Μην αγγίζετε την καυτή πλάκα ψησίματος. Χρησιμοποιήστε γάντια για τον φούρνο εάν χρειαστεί να πιάσετε την συσκευή κατά τη διάρκεια που χρησιμοποιείται ή αμέσως μετά από την χρήση της.
- 1 Προετοιμάστε τα συστατικά.
 - 2 Καθαρίστε την πλάκα ψησίματος μ' ένα υγρό πανί.
 - 3 Τοποθετήστε την συσκευή σε μία σταθερή και επίπεδη επιφάνεια.
 - 4 Εισάγετε το θερμοστάτη στην υποδοχή της συσκευής.
 - 5 Εισάγετε το φις του καλωδίου ρεύματος σε μία πρίζα ρεύματος με γείωση.

- 6 Ρυθμίστε το κουμπί του θερμοστάτη.
- 7 Περιμένετε για 10 περίπου λεπτά, μέχρι να σβήσει η ένδειξη θερμοκρασίας. Η πλάκα ψησίματος έχει τώρα φτάσει στην επιθυμητή θερμοκρασία.
- 8 Χρησιμοποιήστε την σπάτουλα για να γυρίζετε το φαγητό κατά το τηγάνισμα και το ψήσιμο.



Υπόδειξη: τα μικρά κομμάτια μαγειρεύονται καλύτερα – και πιο γρήγορα – από τα μεγάλα κομμάτια.

Υπόδειξη: ρυθμίστε το θερμοστάτη ανάλογα με τα συστατικά του φαγητού. Πειραματιστείτε με τον χρόνο μαγειρέματος και την απαιτούμενη θερμοκρασία για την επίτευξη των καλύτερων αποτελεσμάτων.



Συντήρηση και καθαρισμός

- Ο θερμοστάτης πρέπει να αφαιρεθεί πριν η συσκευή έχει καθαριστεί.
- Μην μετακινείτε ποτέ την συσκευή όταν λειτουργεί ή όταν είναι ακόμη καυτή. Σβήστε την συσκευή και περιμένετε μέχρι να κρυώσει πλήρως πριν την μετακινήσετε.
- Μην βυθίζετε ποτέ τον θερμοστάτη σε νερό ή άλλα υγρά. Εάν συμβεί κάτι τέτοιο, μην συνεχίσετε να χρησιμοποιείτε την συσκευή – πετάξτε την.
- Μην χρησιμοποιείτε ποτέ διαβρωτικά καθαριστικά, ή καθαριστικά που απαιτούν τρίψιμο.

Μετά από την Χρήση (δείτε Εικ. 2)



- 1 Πριν καθαρίσετε την συσκευή, θα πρέπει πάντα ν' αποσυνδέετε το φις του καλωδίου ρεύματος από την

- πρίζα και να περιμένετε μέχρι να κρυώσει πλήρως η συσκευή.
- 2 Αφαιρέστε οποιαδήποτε κατάλοιπα χρησιμοποιώντας χαρτί κουζίνας.
 - 3 Καθαρίστε τον θερμοστάτη μ' ένα υγρό πανί.
 - 4 Μπορείτε να πλένετε την συσκευή σε πλυντήριο πιάτων, ή με ζεστό νερό.



Σημείωση: ποτέ μην βυθίζετε το φις του καλωδίου ρεύματος του θερμοστάτη σε νερό - να χρησιμοποιείτε πάντα ένα υγρό πανί!

- 5 Στεγνώστε σχολαστικά την συσκευή μετά από τον καθαρισμό.



Πριν χρησιμοποιήσετε ξανά την συσκευή, βεβαιωθείτε ότι η υποδοχή θερμοστάτη της συσκευής είναι απόλυτα στεγνή!

- 6 Αποθηκεύστε την συσκευή και το καλώδιο ρεύματος στο κουτί τους. **Φυλάξτε αυτές τις οδηγίες χρήσης.**
- 7 Αποθηκεύστε το ἰῶῶἶ ἰῶἶ ὦῶ ὀ' ἔνα στεγνό χώρο, μακριά από μέρη στα οποία μπορούν να φτάσουν παιδιά.

Μην ρίχνετε ποτέ κρύο νερό επάνω στην πλάκα ψησίματος. Η πλάκα ψησίματος θα καταστραφεί, ενώ το νερό θα βράσει και θα σας πιτσιλίσει.



Ασφάλεια

Γενικές πληροφορίες

- Παρακαλούμε διαβάστε προσεκτικά αυτές τις οδηγίες και φυλάξτε τες για μελλοντική αναφορά.
- Η χρήση αυτής της συσκευής πρέπει να γίνεται μόνο σύμφωνα με τις παρεχόμενες οδηγίες.
- Αυτή η συσκευή προορίζεται αποκλειστικά για οικιακή χρήση.

- Αυτή η συσκευή μπορεί να χρησιμοποιηθεί από τα παιδιά 8 ετών και άνω, εφόσον υπόκεινται σε εποπτεία ή οδηγίες σχετικά με τη χρήση της συσκευής με ασφαλή τρόπο και τους πιθανούς κινδύνους, εφόσον καταλαβαίνουν. Καθαρισμός και συντήρηση των χρηστών δεν γίνεται με τα παιδιά, εκτός αν είναι μεγάλα από 8 και επιβλεψη. Κρατήστε τη συσκευή και το καλώδιο μακριά από παιδιά ηλικίας κάτω των 8 ετών.

- Η συσκευή μπορεί να χρησιμοποιηθεί από άτομα με μειωμένες σωματικές, αισθητηριακές ή διανοητική ικανότητες ή έλλειψη εμπειρίας και γνώσης, καθώς επιβλεψη ή οδηγίες σχετικά με τη χρήση της συσκευής με ασφαλή τρόπο και να κατανοούν τους κινδύνους.

Τα παιδιά δεν πρέπει να παίζον με τη συσκευή.]

- Η συσκευή δεν είναι σχεδιασμένη για να λειτουργεί ελεγχόμενη από εξωτερικούς χρονοδιακόπτες ή ανεξάρτητα συστήματα ελέγχου από απόσταση
- Οποιαδήποτε επισκευή της συσκευής πρέπει να γίνεται αποκλειστικά από ειδικευμένους ηλεκτρολόγους. Μην προσπαθήσετε ποτέ να επισκευάσετε μόνοι σας την συσκευή.



Να χρησιμοποιείτε πάντα το καλώδιο ρεύματος και το θερμοστάτη που παρέχονται με την συσκευή. Μην χρησιμοποιείτε ποτέ καλώδιο ρεύματος και θερμοστάτη από κάποια άλλη συσκευή.

Ηλεκτρισμός και θερμότητα

- Πριν χρησιμοποιήσετε την συσκευή, βεβαιωθείτε ότι η τάση του δικτύου ηλεκτρικού ρεύματος στον χώρο σας είναι ίδια μ' αυτήν που αναφέρεται στην ετικέτα τύπου της συσκευής.
- Συνδέστε την συσκευή σε μία πρίζα ρεύματος με γείωση.
- Όταν δεν χρησιμοποιείτε την συσκευή, θα πρέπει πάντα ν' αποσυνδέετε το φις από την πρίζα ρεύματος.

- Για ν' αποσυνδέσετε το φις από την πρίζα ρεύματος, θα πρέπει πάντα να πιάνετε το φις – μην τραβάτε το καλώδιο ρεύματος.
- Μην χρησιμοποιείτε την συσκευή εάν το καλώδιο ρεύματος ή η ίδια η συσκευή έχουν φθορές ή βλάβες. Για την ασφάλειά σας, επιστρέψτε την συσκευή στην τεχνική υπηρεσία της εταιρείας. Η αντικατάσταση του φθαρμένου καλωδίου ρεύματος μπορεί να γίνει μόνο από την τεχνική υπηρεσία της εταιρείας μας, η οποία διαθέτει τα ειδικά εργαλεία που απαιτούνται γι' αυτή την επισκευή.
- Προσέξτε να μην έρθει η συσκευή, το καλώδιο ρεύματος, ο θερμοστάτης και το φις σ' επαφή με πηγές θερμότητας, όπως π.χ. ένα καυτό σκεύος ή φλόγα.
- Προσέξτε να μην έρθει ο θερμοστάτης, το καλώδιο ρεύματος και το φις σ' επαφή με νερό.
- Η συσκευή χρειάζεται ελεύθερο χώρο γύρω της για την απαγωγή της θερμότητας – διαφορετικά, υπάρχει κίνδυνος πυρκαγιάς. Βεβαιωθείτε ότι υπάρχει αρκετός ελεύθερος χώρος γύρω από την συσκευή, καθώς και ότι η συσκευή δεν έρχεται σε επαφή με εύφλεκτα υλικά. Η συσκευή δεν πρέπει να καλύπτεται απ' οποιαδήποτε αντικείμενα.

Κατά την χρήση

- Αυτή η συσκευή είναι κατάλληλη αποκλειστικά για οικιακή χρήση.
- Θα πρέπει να χρησιμοποιείτε την συσκευή σε εξωτερικούς χώρους μόνο όταν ο καιρός είναι ξηρός. Εάν χρειαστεί, χρησιμοποιήστε μία προέκταση με γείωση, κατάλληλης διαμέτρου (τουλάχιστον 3 χιλ.²).
- Να επιτηρείτε τα παιδιά όταν χρησιμοποιούν το Table Chef Pro.

- Τοποθετήστε την συσκευή σε μία επίπεδη και σταθερή επιφάνεια – ανθεκτική στην θερμότητα και στις στάλες – ώστε να μην κινδυνεύει να πέσει.
- Μην αφήνετε ποτέ το καλώδιο ρεύματος να κρέμεται πάνω από την ακμή του νεροχύτη, του πάγκου εργασίας της κουζίνας, ή ενός τραπεζιού.
- Πριν αγγίξετε το καλώδιο ρεύματος ή το φις, βεβαιωθείτε ότι τα χέρια σας είναι στεγνά.
- Σβήστε την συσκευή και αποσυνδέστε το φις του καλωδίου ρεύματος από την πρίζα εάν διαπιστώσετε κάποιο πρόβλημα ή βλάβη της συσκευής κατά την χρήση, καθώς και πριν καθαρίσετε ή αποθηκεύσετε την συσκευή μετά από την χρήση.
- Βεβαιωθείτε ότι υπάρχει επαρκής αερισμός κατά την χρήση της συσκευής.
- Μην αφήνετε ποτέ την συσκευή χωρίς επίβλεψη όταν την χρησιμοποιείτε.
- Μην μετακινείτε ποτέ την συσκευή όταν λειτουργεί ή όταν είναι ακόμη καυτή. Σβήστε την συσκευή και περιμένετε μέχρι να κρυώσει πριν να την μετακινήσετε.
- Να είστε προσεκτικοί κατά την χρήση της συσκευής. Η πλάκα ψησίματος θερμαίνεται πάρα πολύ και μπορεί να προκαλέσει εγκαύματα εάν την αγγίξετε.
- Όταν τοποθετείτε τρόφιμα επάνω στην καυτή πλάκα ψησίματος, προσέξτε τον ατμό και τις στάλες που μπορεί να παραχθούν.
- Χρησιμοποιήστε γάντια για τον φούρνο εάν χρειαστεί να πιάσετε την συσκευή κατά τη διάρκεια που χρησιμοποιείται ή μετά από την χρήση της.
- Εάν η συσκευή πέσει μέσα σε νερό, μην την αγγίζετε. Αποσυνδέστε αμέσως το φις από την πρίζα ρεύματος. Μην χρησιμοποιείτε πλέον την συσκευή.
- Καθαρίστε σχολαστικά την συσκευή μετά από την χρήση (ανατρέξτε στην Ενότητα 'Μετά από την χρήση').
- Η πλάκα ψησίματος αυτής της συσκευής διαθέτει αντικολλητική επιστρώση, η οποία βασίζεται στο υλικό ωί™. Όταν θερμαίνεται αυτή η επιστρώση, μπορεί να παράγονται μικρές ποσότητες αερίων οι οποίες είναι απόλυτα αβλαβείς για τον άνθρωπο. Ωστόσο, έχει διαπιστωθεί ότι το νευρικό σύστημα των πτηνών είναι εξαιρετικά ευαίσθητο σ' αυτά τα αέρια, και για τον λόγο αυτό η συσκευή δεν θα πρέπει να χρησιμοποιείται κοντά σε πτηνά (π.χ. τροπικά πτηνά, όπως οι παπαγάλοι).



Περιβάλλον

Πετάξτε τα υλικά συσκευασίας, όπως π.χ. τα πλαστικά και τα κιβώτια, στα κατάλληλα σημεία συλλογής απορριμμάτων.

Εάν δεν χρειάζεστε πλέον την συσκευή αλλά αυτή λειτουργεί κανονικά, ή χρειάζεται μόνο μικρής έκτασης επισκευή, σας συνιστούμε να φροντίσετε για την επαναχρησιμοποίησή της.



Όταν η συσκευή φτάσει στο τέλος της ωφέλιμης ζωής της, η απόρριψή της πρέπει να γίνει με υπεύθυνο τρόπο, έτσι ώστε να μπορούν να χρησιμοποιηθούν ξανά τα εξαρτήματά της (ή ολόκληρη η συσκευή). Μην πετάξετε την συσκευή μαζί με τα συνηθισμένα οικιακά απορρίμματα τα οποία δεν υπόκεινται σε διαλογή. Επιστρέψτε την στο σημείο αγοράς, ή παραδώστε την σ' ένα εξουσιοδοτημένο σημείο συλλογής. Για πληροφορίες σχετικά με τα συστήματα υποδοχής και συγκέντρωσης τέτοιων απορριμμάτων στην περιοχή σας, επικοινωνήστε με τις τοπικές αρχές.

Σχετική Ευρωπαϊκή Οδηγία:

- 2002/95/EC

قبل الاستخدام للمرة الأولى

١. أخرج الجهاز من العلبة.
٢. نظف الجهاز. راجع 'التنظيف والصيانة'.



يساعدك جهاز «Table Chef Pro» علي القلي والشواء بدون إستخدام الدهن.

الاستخدام (انظر الشكل ١)

- لا تقم مطلقاً بوضع الجهاز بجانب الموقد.
- عند تشغيل الجهاز سيضيئ وينطفئ مؤشر الإضاءة وتقوم الترموستات بتشغيل عنصر الحرارة وإيقافه للإحتفاظ بدرجة الحرارة المطلوبة.
- يمكن أن تنسكب بعض الدهون من الجهاز عند تعيين الجهاز إلى درجة حرارة أكبر من ١٦٥ درجة مئوية.
- لا تجعل أي أدوات معدنية تلامس صحن الشواء، فمن الممكن ان تسبب في تلف طبقة مادة منع الالتصاق.
- لا تلمس صحن الشواء. استخدم قفازات الفرن إذا احتجت إلى الإمساك بالجهاز أثناء الاستخدام أو بعده بقليل.

تم تزيد الجهاز بصحن شواء يحتوي على غطاء غير قابل للالتصاق ومنظم حرارة يحافظ على درجة الحرارة المطلوبة لصحن الشواء. من السهل للغاية إستخدام الجهاز. كل ما تحتاج إليه هو توصيله لمصدر الطاقة الرئيسية. بمجرد تسخين الجهاز ضع الطعام في صحن الشواء. وبالتالي فإن الجهاز مناسب للطبخ والشواء على طريقة تبيان ياكى اليابانية - وللإستخدام في حفلات الأطفال.

ملاحظة: أقرأ الإرشادات التالية قبل استخدام الجهاز!



تلميح: أعط الأطفال إرشادات بسيطة قبل استخدامهم للجهاز. كما يجب الإشراف عليهم أثناء استخدام الجهاز.



١. حضّر المكونات.
٢. نظّف صحن الشواء باستخدام قطعة قماش رطبة.
٣. ضع الجهاز على سطح ثابت ومسطح.
٤. ضع منظم الحرارة في مقبس الجهاز.
٥. ضع القابض في مقبس جدار مؤرض.
٦. اضبط قرص منظم الحرارة.
٧. انتظر حوالي ١٠ دقائق حتى يطفئ ضوء مؤشر الحرارة. وصل صحن الشواء الآن إلى درجة الحرارة المطلوبة.
٨. قم بإستخدام الملعقة الخشبية لتقليب الطعام أثناء عمليتي الشواء والقلي.

التشغيل وعناصر التحكم

تم تزويد الجهاز بالخصائص التالية. انظر الشكل ١:

تلميح: يتم طبخ القطع الصغيرة بشكل أفضل وأسرع من القطع الكبيرة.

تلميح: اضبط إعداد منظم الحرارة ليناسب المحتويات: جرب وقت الطبخ والحرارة المطلوبة لتحقيق أفضل النتائج.

- أ. ضوء درجة الحرارة
- ب. قرص منظم الحرارة
- ج. منظم الحرارة
- د. مقبس منظم الحرارة
- هـ. صحن الشواء
- و. ملعقة خشبية أو بلاستيكية
- ز. قابض / سلك تيار





السلامة

معلومات عامة

- الرجاء قراءة الإرشادات بحرص. والاحتفاظ بها للرجوع إليها لاحقاً.
- استخدم هذا الجهاز وفقاً للتعليمات فقط.
- هذا الجهاز للاستخدام المنزلي فقط.
- ويمكن استخدام هذا الجهاز من قبل الأطفال 8 سنوات وكبار السن إذا كانوا أشرف أو تعليمات بشأن استخدام الأجهزة بطريقة آمنة والأخطار المحتملة إذا كانت فهم. تنظيف وصيانة مستخدم لم يتم من قبل الأطفال، إلا إذا كانوا من كبار السن من 8 وتحت الإشراف. الحفاظ على الأجهزة والجل على بعيداً عن متناول الأطفال الذين تقل أعمارهم عن 8 سنوات.

- ويمكن استخدام الجهاز من قبل الناس مع تخفيض البدنية والحسية والعقلية قدرات أو عدم وجود الخبرة والمعرفة لأنها الإشراف أو تعليمات بشأن استخدام الأجهزة بطريقة آمنة وفهم المخاطر.

يجب ان تلعب مع الأطفال في الأجهزة.

- احتفظ بالجهاز بعيداً عن متناول الأطفال.
- وعن الأشخاص الذين لن يتمكنوا من تشغيله بأمان.
- لا يمكن تشغيل الجهاز باستخدام مؤقت خارجي أو نظام حكم عن بعد منفصل.
- لا بد من إصلاح الجهاز بواسطة فني كهربائي مؤهل. لا تحاول أبداً إصلاح الجهاز بنفسك.
- استخدم سلك التيار ومنظم الحرارة المرفقان مع هذا الجهاز دائماً. لا تستخدم سلك تيار ومنظم حرارة من جهاز آخر.

الحرارة والكهرباء

- تحقق بأن الجهد الكهربائي هو ذاته الموضح في لوحة النوع على الجهاز قبل الاستخدام.
- قم بوضع قابس الجهاز في مقبس جدار مؤرض.
- قم بفك قابس الجهاز من مقبس الجدار دائماً عندما لا يكون الجهاز قيد الاستخدام.



الصيانة والتنظيف

• يجب إزالة الحرارة قبل تنظيف الجهاز.

- لا تقم بتحريك الجهاز أثناء تشغيله أو بينما لا يزال ساخناً. أوقف تشغيل الجهاز. وانتظر حتى يبرد قبل نقله.
- لا تقم مطلقاً بغمس الجهاز في الماء. أو أي سوائل أخرى. وإن حدث ذلك: فلا تستخدم الجهاز مرة أخرى. وتخلص منه.
- لا تستخدم مواد تنظيف أكالة أو مواد حادة.

بعد الاستخدام (انظر الشكل ٢)

1. أزل دائماً القابيس من مقبس الحائط وارك الجهاز يبرد بالكامل قبل تنظيفه.
2. أزل أي بقايا طعام باستخدام ورق المطبخ.
3. نظف منظم الحرارة باستخدام قطعة قماش رطبة.
4. يمكنك تنظيف الجهاز في غسالة الصحون أو ماء غسيل ساخن.

ملاحظة: لا تغمر قابيس منظم الحرارة الخاص بسلك التيار في الماء؛ واستخدم دائماً قطعة قماش رطبة!

5. جفف الجهاز بالكامل بعد التنظيف.

تأكد بأن قابيس منظم الحرارة للجهاز جاف بالكامل قبل استخدامه مرة أخرى!

6. قم بتخزين الجهاز وسلك التيار في الصندوق. احتفظ بإرشادات المستخدم هذه.
7. قم بتخزين جهاز Table Chef Pro في مكان جاف بعيداً عن متناول الأطفال.

لا تصب ماءً بارداً على صحن الشواء؛ حيث يلحق ذلك الضرر بصحن الشواء، ويؤدي إلى غليان الماء وانسكابها.

- تأكد من وجود تهوية مناسبة وكافية أثناء استخدام الجهاز.
- لا تقم بترك الجهاز دون مراقبة أثناء الاستخدام.
- توخ الحذر عند استخدام الجهاز: صحن الشواء ساخن جداً وقد يتسبب في حروق إذا تم لمسه.
- توخ الحذر عند استخدام الجهاز: صحن الشواء ساخن جداً وقد يتسبب في حروق إذا تم لمسه.
- أنتبه جيداً للبخار المتصاعد والرزاز المتطاير عند وضع الطعام على صحن الشواء.
- استخدم قفازات الفرن إذا احتجت إلى الإمساك بالجهاز أثناء الاستخدام أو بعده.
- لا تقم بامساك الجهاز إذا سقط في المياه.
- قم بفك القابض من مقبس الجدار فوراً. لا تستخدم الجهاز بعد ذلك.
- قم بتنظيف الجهاز بشكل كامل بعد الاستخدام (أنظر قسم "بعد الاستخدام").
- يتم وضع طبقة مانعة للاتصاق تستند إلى PTFE على صحن الشواء لهذا الجهاز. عند تسخين هذه الطبقة قد يصدر عنها كميات صغيرة من الغازات وهي غير مؤذية تماماً للأشخاص. ومع ذلك، تبين بأن الجهاز العصبي لدى العصافير حساس للغاية لهذه الغازات. ولهذا السبب لا يجب استخدام هذا الجهاز بالقرب من الطيور (على سبيل المثال العصافير الاستوائية مثل الببغاء).

افصل دوماً القابض عن المأخذ بواسطة سحب القابض وليس الكبل. لا تقم باستخدام الجهاز إذا تعرض أي من سلك التيار أو الجهاز لضرب. أعد الجهاز إلى قسم الصيانة لدينا لسلامتك. تأكد بأن الجهاز وسلك التيار ومنظم الحرارة والقابض لا يلامسون مصادر الحرارة، مثل موقد ساخن أو لهب مكشوف. تأكد بأن منظم الحرارة وسلك التيار والقابض لا يلامسون الماء. يجب توفير مساحة للمساعدة في تسريب الحرارة من الجهاز. وبالتالي تجنب احتمال نشوب حريق. تأكد من وجود مساحة كافية حول الجهاز. وعدم اتصاله بمواد سريعة الاشتعال. يجب عدم تغطية الجهاز.

نءء الأستخدام

هذا الجهاز مناسب للاستخدام المنزلي فقط يجب استخدام الجهاز في الأماكن المكشوفة عندما يكون الجو جافاً فقط. وإذا تطلب الأمر القيام بذلك، فاستخدم تديدات مؤرؤضة ذات قطر كاف (٣ ملم^٢ على الأقل). يجب الإشراف على الأطفال عند استخدام جهاز Table Chef. ضع الجهاز على سطح مستو وثابت ومقاوم للحرارة والرذاذ حيث لا يمكنه السقوط. لا تسمح بتدلي سلك التيار من حافة لوح التصريف أو الرف أو الطاولة. تأكد من ان جفاف يديك قبل لمس سلك الطاقة أو المقبس. قم بإيقاف تشغيل الجهاز وقم بفصل القابض من مقبس الحائط وذلك في حالة عدم عمل الجهاز بشكل جيد أثناء الاستخدام. وقبل تنظيف الجهاز أو تخزينه.



البيئة

تخلص من مواد التغليف مثل البلاستيك والصناديق، في صناديق النفايات المناسبة.

يجب التأكد من أن الجهاز بحالة جيدة أو يحتاج إصلاحات طفيفة لإعادة استخدامه بعد الرغبة في التخلص منه.



عندما يصل الجهاز إلى نهاية عمره الافتراضي، يجب التخلص منه بطريقة مسؤولة، وذلك بالتأكد من إعادة استخدام الجهاز أو أجزاء منه. لا تتخلص من الجهاز في قمامة غير مصنفة؛ بل يجب تسليمه إلى المتجر أو إلى نقطة تجميع معروفة. اتصل بالمجلس المحلي للحصول على المعلومات الخاصة بتلقي الأنظمة وجميعها في المنطقة.

المرسوم الأوروبي المتبع:
2002/95/EC •

