

# FUJIFILM

BL00004743-B00 **NL**

DIGITAL CAMERA

## FINEPIX XP90 Serie

### Gebruiksaanwijzing

---

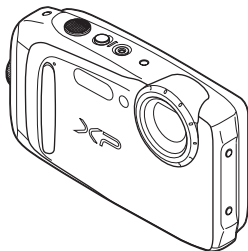

Voor informatie over aanverwante producten, bezoek onze website op [http://www.fujifilm.com/products/digital\\_cameras/index.html](http://www.fujifilm.com/products/digital_cameras/index.html)

Voordat u begint

---

Eerste stappen

---

Eenvoudig fotograferen en afspelen

---

Meer over fotografie

---

Meer over afspelen

---

Draadloze netwerken

---

Films

---

Aansluitingen

---

Menu's

---

Technische informatie

---

Probleemoplossing

---

Appendix

Exif Print

SD<sup>TM</sup>  
XC

WiFi  
CERTIFIED

WIRELESS  
SETUP

PictBridge

HDMI<sup>®</sup>  
HIGH-DEFINITION MULTIMEDIA INTERFACE

# Voor uw veiligheid



## Lees deze opmerkingen voordat u de camera gebruikt

### Veiligheidsopmerkingen



- Zorg ervoor dat u uw camera goed gebruikt. Lees voor gebruik deze Veiligheidsopmerkingen en uw *Gebruiksaanwijzing* zorgvuldig door.
- Bewaar deze veiligheidsopmerkingen na het lezen op een veilige plaats.

### Informatie over pictogrammen

De hieronder afgebeelde pictogrammen worden in deze gebruiksaanwijzing gebruikt om de ernst aan te geven van letsel of schade die kan ontstaan als de betekenis van het pictogram niet in acht wordt genomen en het product ten gevolge daarvan onjuist wordt gebruikt.

	Dit pictogram geeft aan dat het niet opvolgen van instructies kan leiden tot ernstig of fataal letsel.
<b>WAARSCHUWING</b>	
	Dit pictogram geeft aan dat het niet opvolgen van instructies kan leiden tot persoonlijk letsel of materiële schade.
<b>ATTENTIE</b>	

De hieronder afgebeelde pictogrammen geven de ernst van de gevolgen aan als de instructies niet wordt nageleefd.

	Driehoekige pictogrammen geven aan dat deze informatie uw aandacht behoeft ("Belangrijk").
	Cirkelvormige pictogrammen met een diagonale streep geven aan dat die handeling verboden is ("Verboden").
	Opgevelde cirkels met een uitroepteken geven aan dat er een handeling moet worden verricht ("Verst").

### Opmerkingen voor waterbestendige producten

- Bewaar de camera op een droge plaats wanneer u deze niet gebruikt.
- Als u een andere vloeistof dan zoet of zout water morst op de camera, spoelt u de camera met zoet water en droogt u deze vervolgens met een pluisvrije doek. Contacteer bij twijfel de plaatselijke onderhoudsdienst.
- Water-/stofbestendige producten mogen blootgesteld worden aan water/stof. Houd hiermee rekening bij het lezen van de volgende opmerkingen en waarschuwingen.



## WAARSCHUWING



Uit het stopcontact verwijderen

*Als water of andere vreemde voorwerpen in de camera terechtkomen, schakelt u de camera uit, verwijdert u de batterij, koppelt u de netstroomadapter los en trekt u deze uit het stopcontact.* Het blijven gebruiken van de camera als deze rook verspreidt of een ongewone geur of wanneer de camera een ander gebrek vertoont, kan brand of een elektrische schok tot gevolg hebben. Neem contact op met uw FUJIFILM-dealer.



*Laat geen water of andere vreemde voorwerpen in de camera binnendringen.* Als water of andere vreemde voorwerpen in de camera terechtkomen, schakelt u de camera uit, verwijdert u de batterij, koppelt u de netstroomadapter los en trekt u deze uit het stopcontact. Als u de camera blijft gebruiken, kan dat leiden tot brand of een elektrische schok. Neem contact op met uw FUJIFILM-dealer.



Niet gebruiken in de badkamer of in de douche

*Gebruik de camera niet in de badkamer of in de douche (met uitzondering van waterdichte producten).* Dit kan brand of een elektrische schok veroorzaken.



Niet demonteren









*Probeer nooit de camera te demonteren of te modificeren (open nooit de behuizing).* Het niet in acht nemen van deze voorzorgsmaatregel kan brand of een elektrische schok veroorzaken.









Raak geen interne onderdelen aan



*Mocht de behuizing openbreken door een val of ander ongeluk, raak de blootliggende onderdelen niet aan.* Het niet in acht nemen van deze voorzorgsmaatregel kan een elektrische schok of letsel door het aanraken van beschadigde onderdelen tot gevolg hebben. Verwijder onmiddellijk de batterij en pas op voor letsel of een elektrische schok. Breng het product naar het verkooppunt voor raadpleging.

 <b>WAARSCHUWING</b>	
	<b>Het verbindingsnoer mag niet worden aangepast, verwarmd, overmatig geplooid of uitgetrokken worden en er mogen geen zware voorwerpen op worden geplaatst.</b> Deze handelingen zouden het snoer kunnen beschadigen en brand of een elektrische schok kunnen veroorzaken. Neem contact op met uw FUJIFILM-dealer als het snoer beschadigd is.
	<b>Plaats de camera niet op een onstabiele ondergrond.</b> Hierdoor kan de camera vallen of kantelen en letsel veroorzaken.
	<b>Probeer nooit foto's te maken als u in beweging bent.</b> Gebruik de camera niet tijdens het wandelen of als u in een auto rijdt. Dit kan leiden tot een val of een verkeersongeluk.
	<b>Raak tijdens onweer de metalen onderdelen van de camera niet aan.</b> Dit kan tot een elektrische schok leiden door de ladingsoverdracht van een blikseminslag.
	<b>Gebruik de batterij niet voor andere doeleinden dan waarvoor deze bedoeld is.</b> Plaats de batterij zoals aangeduid door de merktekens.
	<b>Verwarm, wijzig of demonteer de batterij niet. Laat de batterij niet vallen of stel deze niet bloot aan schokken. Berg de batterij niet samen met metalen voorwerpen op.</b> Elk van deze handelingen kan tot ontploffing of lekkage van de batterij leiden en kan brand of letsel veroorzaken.
	<b>Gebruik uitsluitend batterijen of netstroomadapters die voor gebruik met deze camera goedgekeurd zijn. Gebruik geen andere spanning dan de vermelde spanningsvoeding.</b> Het gebruik van andere spanningsbronnen kan tot brand leiden.
	<b>Als de batterij lekt en vloeistof in contact komt met uw ogen, huid of kleding, spoelt u het betreffende gebied onmiddellijk met schoon stromend water en zoekt u medische hulp of belt u onmiddellijk het alarmnummer.</b>
	<b>Gebruik de lader niet om andere batterijen dan hier vermeld, op te laden.</b> De meegeleverde batterijlader is uitsluitend voor gebruik met het type batterij dat met de camera wordt meegeleverd. Als u de lader gebruikt om gewone batterijen of andere types oplaadbare batterijen op te laden, dan kan dit leiden tot lekkage, oververhitting of een explosie.

 <b>WAARSCHUWING</b>	
	<b>Gevaar voor ontploffing als de batterij niet correct vervangen wordt. Gebruik alleen hetzelfde type batterij.</b>
	<b>Gebruik niet in de nabijheid van ontvlambare voorwerpen, explosieve gassen of stof.</b>
	<b>Als u de batterij bij u draagt, plaatst u deze in de digitale camera of bevaart u de batterij in de harde tas. Als u de batterij wilt overbergen, bedekt u deze op in de harde tas. Als u de batterij wegbrengt voor recycling, bedekt u de polen met isolatietape.</b> Door contact met andere batterijen of metalen voorwerpen kan de batterij in brand vliegen of ontploffen.
	<b>Houd kleine accessoires zoals geheugenkaarten en de afdekking van de accessoireschoen buiten het bereik van kinderen.</b> Kinderen kunnen kleine accessoires zoals geheugenkaarten en de afdekking van de accessoireschoen per ongeluk inslikken. Bewaar geheugenkaarten buiten het bereik van kleine kinderen. Als een kind een geheugenkaart inslikt, moet u onmiddellijk medische hulp zoeken of het alarmnummer bellen.
	<b>Schakel de camera uit in menigtes.</b> De camera geeft radiofrequente straling af. Deze straling kan interfereren met pacemakers.
	<b>Schakel de camera uit in de nabijheid van automatische deuren, P.A.-systemen (geluidsinstallatie voor muziek tijdens openbare evenementen) en andere automatisch bestuurd apparaten.</b> De camera geeft radiofrequente straling af, waardoor deze apparaten mogelijk niet naar behoren werken.
	<b>Houd de camera op een afstand van ten minste 22 cm van mensen die een pacemaker dragen.</b> De camera geeft radiofrequente straling af. Deze straling kan interfereren met pacemakers.
	<b>Buiten het bereik van kleine kinderen houden.</b> Als de riem of het netsnoer per ongeluk rond de nek gewikkeld raakt of een accessoire per ongeluk ingeslikt wordt, bestaat er gevaar op verstikking of andere letsels.

 <b>WAARSCHUWING</b>	
	<b>Kijk niet in de zon door de zoekers van de lens of camera.</b> Het niet in acht nemen van deze waarschuwing kan permanent oogletsel tot gevolg hebben.
	<b>Als een flitser te dicht bij ogen wordt gebruikt, kan deze persoon daar tijdelijk door verblind raken.</b> Er bestaat een risico op gezichtsbeschadiging. Wanneer u de flitser gebruikt om een kind te fotograferen, moet u steeds voldoende afstand houden.
	<b>Vraag in de ziekenhuis- of bij de luchtvaartmaatschappij om toestemming voordat u uw fotocamera in een ziekenhuis of vliegtuig gebruikt.</b> Deze camera kan medische en luchtvaartapparatuur verstoren.

 <b>ATTENTIE</b>	
	<b>Gebruik de camera niet op plaatsen die zijn aangetast door alledampen of stoom.</b> Dit kan brand of een elektrische schok veroorzaken.
	<b>Gebruik de camera niet op plaatsen die zijn aangetast door luchtvochtigheid of stof (met uitzondering van waterdichte producten).</b> Dit kan brand of een elektrische schok veroorzaken.
	<b>Laat de camera niet achter op plaatsen die aan extreem hoge temperaturen zijn blootgesteld.</b> Laat de camera niet achter in afgesloten ruimtes zoals in een afgesloten voertuig of in direct zonlicht. Dit kan brand veroorzaken.
	<b>Plaats geen zware voorwerpen op de camera.</b> Hierdoor kan het zware voorwerp vallen of kantelen en letsel veroorzaken.
	<b>Verplaats de camera niet terwijl deze nog steeds met het netsnoer verbonden is. Trek niet aan het snoer om de netstroomadapter te verwijderen.</b> Deze handelingen zouden het snoer kunnen beschadigen en brand of een elektrische schok kunnen veroorzaken.
	<b>Gebruik de netstroomadapter niet wanneer de stekker beschadigd is of de stekerverbinding loszit.</b> Dit kan brand of een elektrische schok veroorzaken.

 <b>ATTENTIE</b>	
	<b>Bedeck de camera en de netstroomadapter niet en wikkel deze niet in een doek of deken.</b> Hierdoor kan de temperatuur te hoog oplopen waardoor de behuizing vervormt of waardoor er brand ontstaat.
	<b>Als u de camera reinigt en u de camera voor langere tijd niet van plan bent te gebruiken, verwijdert u de batterij en koppelt u de netstroomadapter los.</b> Doet u dit niet, dan kan dat leiden tot brand of een elektrische schok.
	<b>Na het opladen dient u de lader uit het stopcontact te verwijderen.</b> Er kan brand ontstaan als u de lader in het stopcontact laat zitten.
	<b>Bij het verwijderen van een geheugenkaart kan de kaart te snel uit de sleuf schieten. Gebruik uw vinger om de kaart tegen te houden en laat de kaart voorzichtig los.</b> Personen die door de uitgeworpen kaart worden getroffen, kunnen gewond raken.
	<b>Laat uw camera regelmatig nakijken en schoonmaken.</b> Een ophoping van stof in uw camera kan tot brand of een elektrische schok leiden. Neem contact op met uw FUJIFILM-dealer om de camera om de 2 jaar van binnen te laten reinigen. Dit is echter niet gratis.
	<b>Houd de zon uit het beeld bij het fotograferen van onderwerpen met tegenlicht.</b> Zonlicht dat wordt scherpgesteld in de camera wanneer de zon zich in het beeld of vlakbij het beeld bevindt, kan brand of brandwonden veroorzaken.
	<b>Draag de camera of lens niet terwijl deze op een statief is bevestigd.</b> Het product kan vallen of andere voorwerpen raken, wat letsel tot gevolg kan hebben.

### De batterij en voeding

**Opmerking:** Controleer welk type batterijen in uw camera wordt gebruikt en lees de relevante paragrafen aandachtig door.

Hieronder wordt uitgelegd hoe u de batterijen juist gebruikt en hoe u de levensduur ervan kunt verlengen. Foutief gebruik kan de levensduur verkorten en lekkage, oververhitting en ontploffen van de batterij tot gevolg hebben.

#### Li-ion batterijen

*Dit gedeelte is van toepassing als in uw camera een oplaadbare Li-ion batterij wordt gebruikt.*

Bij levering is de batterij niet opgeladen. Laad de batterij vóór gebruik op. Laat de batterij in het compartiment zitten wanneer u de camera niet gebruikt.

#### Opmerkingen over de batterij

De batterij verliest geleidelijk haar lading, zelfs wanneer de batterij niet wordt gebruikt. Laad de batterij één of twee dagen voor gebruik op.

De levensduur van de batterij kan worden verlengd door de camera uit te schakelen wanneer hij niet wordt gebruikt.

De capaciteit van de batterij neemt bij lage temperaturen enigszins af; een lege batterij werkt vaak helemaal niet meer wanneer het koud is. Bewaar een volledig opgeladen reservebatterij op een warme plaats en verwissel de batterij wanneer dat nodig is; bewaar anders de batterij in een van uw zakken en plaats de batterij pas vlak voordat u gaat fotograferen in de camera. Voorkom dat de batterij in direct contact komt met handenwarmers of andere verwarmingsapparaten.

#### De batterij opladen

De laadtijd neemt toe wanneer de omgevings-temperatuur lager is dan +10°C of hoger is dan +35°C. Probeer de batterij nooit op te laden bij temperaturen boven 40°C; opladen is niet mogelijk bij temperaturen onder 0°C.

Probeer nooit een volledig opgeladen batterij op te laden. De batterij hoeft echter ook niet volledig ontladen te zijn om te worden opgeladen.

De batterij kan onmiddellijk na het opladen en tijdens gebruik enigszins warm aanvoelen. Dit is normaal.

#### Levensduur van de batterij

Bij normale temperaturen kan de batterij minimaal 300 keer worden opgeladen. Wanneer de batterij steeds minder lang haar lading kan vasthouden, is dat een indicatie dat het einde van de levensduur van de batterij is bereikt en dat de batterij moet worden vervangen.

#### Opslag

De prestaties van de batterij kunnen verslechteren als de batterij gedurende langere perioden in volledig opgeladen toestand ongebruikt blijft. Ontlaad eerst de batterij volledig.

Wanneer de camera gedurende langere tijd niet zal worden gebruikt, neem dan de batterij uit de camera en bewaar de batterij op een droge plaats met een omgevingstemperatuur van +15°C tot +25°C. Bewaar de batterij niet op plaatsen waar de batterij wordt blootgesteld aan extreme temperaturen.

#### Attentie: De batterij hanteren

- Bewaar of vervoer de batterij niet samen met metalen voorwerpen zoals kettinkjes of haarspelden.
- Stel de batterij niet bloot aan vuur of hoge temperaturen.
- Probeer de batterij niet te demonteren of te modificeren.
- Laad de batterij alleen op met de voorgeschreven batterijladers.
- Laat de batterij niet vallen en stel deze niet bloot aan schokken.
- Stel de batterij niet bloot aan water.
- Houd de polen van de batterij altijd schoon.
- De batterij kan onmiddellijk na het opladen en tijdens gebruik enigszins warm aanvoelen. Dit is normaal.

#### AA alkaline batterijen/oplaadbare Ni-MH-batterijen/AA lithium batterijen

*Dit gedeelte is van toepassing wanneer er in uw camera AA alkaline of oplaadbare AA NiMH batterijen worden gebruikt.* Informatie over compatibele soorten van batterijen vindt u elders in de gebruiksaanwijzing van de camera.

#### Attentie: De batterij hanteren

- Stel de batterij niet bloot aan water, vuur of hitte en bewaar de batterij niet op warme of vochtige plaatsen.
- Bewaar of vervoer de batterij niet samen met metalen voorwerpen zoals kettinkjes of haarspelden.
- Probeer de batterij of de behuizing niet te demonteren of te modificeren.
- Stel de netstroomadapter niet bloot aan sterke schokken.
- Gebruik geen lekkende, vervormde of verkleurde batterijen.
- Houd de batterijen buiten het bereik van baby's en kleine kinderen.
- Plaats de batterijen in de juiste richting in het batterijcompartiment.

- Gebruik oude en nieuwe batterijen, batterijen met verschillende ladingsniveaus of batterijen van verschillende merken nooit samen.
- Neem de batterij uit de camera wanneer de camera gedurende langere tijd niet zal worden gebruikt. Denk er wel aan dat de cameraklok weer zal moeten worden ingesteld.
- De batterij kan tijdens gebruik enigszins warm aanvoelen. Schakel voordat u de batterijen verwijdert, de camera uit en wacht tot de batterijen zijn afgekoeld.
- De capaciteit van batterijen neemt bij lage temperaturen enigszins af. Bewaar reservebatterijen op een warme plaats en vervang ze wanneer nodig. Koude batterijen die weer op temperatuur zijn gekomen, kunnen soms een deel van hun lading terugkrijgen.
- De prestaties van de batterijen kunnen door vingervlekken of vuil op de polen van de batterijen worden beïnvloed. Maak de polen schoon met een zachte, droge doek voordat u de batterijen in de camera plaatst.



Als de batterijen hebben gelekt, reinigt u het batterijencompartiment grondig voordat u nieuwe batterijen plaatst.



Als batterijvloeistof op uw handen of kleding komt, spoelt u de betreffende delen met af met schoon stromend water. **Als de batterijvloeistof in contact komt met de ogen, spoelt u de ogen onmiddellijk uit met schoon stromend water en zoekt u medische hulp. Wrijf niet in uw ogen. Het niet in acht nemen van deze waarschuwing kan leiden tot permanent oogletsel.**

### ■ NiMH batterijen

De capaciteit van oplaadbare NiMH batterijen kan tijdelijk verminderen wanneer ze gedurende langere tijd niet worden gebruikt of als ze worden opgeladen voordat ze volledig ontladen zijn. Dit is normaal en duidt niet op een defect. De capaciteit kan worden verhoogd door de batterijen enkele malen te ontladen met behulp van de optie ontladen en ze met behulp van een batterijlader weer op te laden.

ⓘ **ATTENTIE:** Gebruik de optie ontladen niet met alkaline batterijen.

Ook als de camera is uitgeschakeld wordt een geringe hoeveelheid stroom verbruikt. NiMH-batterijen die gedurende langere tijd in de camera hebben gezeten, kunnen zodanig zijn uitgeput dat ze niet langer in staat zijn een lading vast te houden. De prestaties van batterijen kunnen ook verminderen wanneer ze worden gebruikt in zaklampen, e.d. Gebruik de optie ontladen van het instellingenmenu van de camera om NiMH batterijen te ontladen. Batterijen die hun lading zelfs nadat ze enkele malen zijn ontladen en opgeladen niet kunnen vasthouden, hebben het einde van hun levensduur bereikt en moeten worden vervangen.

NiMH batterijen zijn oplaadbaar met een batterijlader (los verkrijgbaar). Batterijen kunnen onmiddellijk na het opladen enigszins warm aanvoelen. Raadpleeg de gebruiksaanwijzing van de batterijlader voor meer informatie. Gebruik de lader alleen met compatibele batterijen.

NiMH batterijen verliezen geleidelijk hun lading wanneer ze niet worden gebruikt.

### ■ Verwijdering

**ATTENTIE:** Lever lege batterijen in volgens de plaatselijke regels voor klein chemisch afval.

### **Netstroomadapters (los verkrijgbaar)**

**Dit gedeelte is van toepassing op alle cameramodellen.** Gebruik uitsluitend FUJIFILM netstroomadapters die voor gebruik met deze camera goedgekeurd zijn. Andere adapters kunnen de camera beschadigen.

- Gebruik de netstroomadapter uitsluitend binnenshuis.
- Zorg ervoor dat de netstroomadapter goed op de camera wordt aangesloten.
- Schakel de camera uit voordat u de netstroomadapter afkoppelt. Koppel de adapter af door aan de stekker te trekken i.p.v. aan het snoer.
- Gebruik de netstroomadapter niet met andere apparaten.
- Niet demonteren.
- Stel de netstroomadapter niet bloot aan vuur of hoge temperaturen.
- Stel de netstroomadapter niet bloot aan sterke schokken.
- Tijdens gebruik kan de netstroomadapter warm aanvoelen. Dit is normaal.
- Wanneer de netstroomadapter de radio-ontvangst verstoort, moet de antenne opnieuw gericht of verplaatst worden.

**De camera gebruiken**

Richt de camera niet op extreem heldere lichtbronnen, zoals de zon bij een onbewolkte lucht. Het niet in acht nemen van deze voorzorgsmaatregel kan schade aan de beeldsensor van de camera toebrengen.

**Maak proefopnamen**

Voordat u foto's gaat maken van belangrijke gelegenheden (zoals een huwelijk of reis), kunt u het beste enkele testopnamen maken die u in het LCD-scherm controleert zodat u zeker weet dat de camera goed werkt. FUJIFILM Corporation aanvaardt geen aansprakelijkheid voor schade of inkomstderving voortkomend uit het niet goed functioneren van het product.

**Opmerkingen over auteursrechten**

Opnamen gemaakt met uw digitale camera-systeem mogen zonder toestemming van de eigenaar niet worden gebruikt op een manier die de copyrightwetten overtreedt, tenzij deze uitsluitend voor privégebruik bedoeld zijn. Er zijn bepaalde beperkingen van toepassing bij het fotograferen van optredens op podia, evenementen en tentoonstellingen, zelfs wanneer de foto's alleen voor privégebruik bestemd zijn. De gebruiker wordt er ook op gewezen dat het overdragen van een geheugenkaart die foto's of gegevens bevat die onder de copyrightwetten vallen, uitsluitend toegestaan is binnen de beperkingen opgelegd door de regelgeving in het kader van deze auteursrechten.

**Hantering**

Stel de camera tijdens het maken en opslaan van foto's niet bloot aan schokken om correcte opnames te garanderen.

**Vloeibare kristallen**

In geval van beschadiging van het LCD-scherm of de elektronische zoeker moet de uiterste zorg worden betracht en ieder contact met de vloeibare kristallen worden vermeden. Neem onmiddellijk maatregelen als één van de volgende situaties zich voordoet:

- **Als vloeibare kristallen met uw huid in aanraking komen**, moet de betreffende plek onmiddellijk met een doek worde afgenomen en vervolgens met veel stromend water en zeep worden gewassen.
- **Als vloeibare kristallen in contact komen met de ogen**, moeten de ogen onmiddellijk gedurende minimaal 15 minuten met schoon stromend water worden uitgespoeld en moet medische hulp worden ingeroepen.
- **Als vloeibare kristallen worden ingeslikt**, moet de mond met veel schoon stromend water worden gespoeld. Drink grote hoeveelheden water en probeer over te geven. Roep daarna medische hulp in.

Hoewel het LCD-scherm met geavanceerde precisietechnologie is gefabriceerd, kan het scherm pixels bevatten die altijd zijn verlicht of zijn nooit verlicht. Dit is geen defect. Beelden opgenomen met dit product zijn onveranderd.

**Informatie over handelsmerken**

**XD-Picture Card** en  zijn handelsmerken van FUJIFILM Corporation. De hierin gebruikte lettertypen zijn ontwikkeld door DynaComware Taiwan Inc. Macintosh, QuickTime en Mac OS zijn in de Verenigde Staten en andere landen gedeponeerde handelsmerken van Apple Inc. Windows 8, Windows 7, Windows Vista en het Windows-logo zijn handelsmerken van de Microsoft-groep. Wi-Fi® en Wi-Fi Protected Setup® zijn geregistreerde handelsmerken van Wi-Fi Alliance. Adobe en Adobe Reader zijn in de Verenigde Staten en/of andere landen geregistreerde handelsmerken of handelsmerken van Adobe Systems Incorporated. De SDHC- en SDXC-logo's zijn handelsmerken van SD-3C, LLC. Het HDMI-logo is een handelsmerk. Alle overige in deze gebruiksaanwijzing genoemde handelsmerken zijn

handelsmerken of geregistreerde handelsmerken van de betreffende rechthebbenden.

**Elektrische interferentie**

Deze camera kan medische en luchtvaartapparatuur verstoren. Vraag in de ziekenhuis- of bij de luchtvaartmaatschappij om toestemming voordat u uw fotocamera in een ziekenhuis of vliegtuig gebruikt.

**Exif Print (Exif ver. 2.3)**

Exif Print is een recentelijk herzien bestandsformaat voor digitale camera's waarin samen met de foto informatie wordt opgeslagen over de manier waarop tijdens het afdrukken de optimale kleurenreproductie kan worden bereikt.

**BELANGRIJKE OPMERKING:  
Lees eerst voordat u de software gebruikt**

Direct of indirect exporteren, in zijn geheel of gedeeltelijk, van software met een licentie zonder de toestemming van de van toepassing zijnde bestuursorganen is verboden.

**BELANGRIJK:** Lees eerst de volgende mededelingen, alvorens de ingebouwde draadloze zender van de camera te gebruiken.

- Ⓓ Dit product, welke een coderingsfunctie bevat dat in de Verenigde Staten is ontwikkeld, wordt gecontroleerd door de United States Export Administration Regulations en mag niet worden geëxporteerd of opnieuw worden geëxporteerd naar landen waarvoor in de Verenigde Staten een handelsembargo geldt.
- **Gebruik alleen als onderdeel van een draadloos netwerk.** FUJIFILM aanvaardt geen aansprakelijkheid voor schade als gevolg van ongeoorloofd gebruik. Gebruik niet in toepassingen die een hoge mate van betrouwbaarheid vereisen, bijvoorbeeld in medische apparatuur of andere systemen die direct of indirect invloed hebben op een mensenleven. Bij gebruik van het apparaat in een computer en andere systemen die een grotere mate van betrouwbaarheid eisen, moeten alle noodzakelijke voorzorgsmaatregelen worden genomen om de veiligheid te garanderen en een defect te voorkomen.
- **Gebruik alleen in het land waar het apparaat werd aangeschaft.** Dit apparaat voldoet aan de voorschriften met betrekking tot draadloze netwerkapparaten in het land waar het werd aangeschaft. Neem alle lokale voorschriften in acht bij het gebruik van het apparaat. FUJIFILM aanvaardt geen aansprakelijkheid voor problemen die voortvloeien uit het gebruik in andere rechtsgebieden.
- **Draadloze gegevens (afbeeldingen) kunnen worden onderschept door derden.** De beveiliging van gegevens verzonden via draadloze netwerken kan niet worden gegarandeerd.
- **Gebruik het apparaat niet op plaatsen die onderhevig zijn aan magnetische velden, statische elektriciteit of radio-interferentie.** Gebruik de zender niet in de nabijheid van magnetrons of op andere plaatsen die onderhevig zijn aan magnetische velden, statische elektriciteit of radio-interferentie, waardoor ontvangst van draadloze signalen mogelijk wordt voorkomen. Wederzijdse interferentie kan zich voordoen als de zender in de nabijheid van andere draadloze apparaten in de 2,4 GHz band wordt gebruikt.
- **De draadloze zender werkt in de 2,4 GHz band met behulp van DSSS- en OFDM-modulatie.**

### Draadloze netwerkapparaten: Waarschuwingen

- **Dit apparaat werkt op dezelfde frequentie als commerciële, educatieve en medische apparaten en draadloze zenders.** Het werkt tevens op dezelfde frequentie als zenders met een licentie en speciale laagspanningzenders zonder licentie die in RFID-trackingssystemen voor lopende banden en in andere vergelijkbare toepassingen worden gebruikt.
- **Om interferentie met bovenstaande apparaten te voorkomen, moeten de volgende voorzorgsmaatregelen in acht worden genomen.** Controleur of de RFID-zender niet in werking is, alvorens dit apparaat in gebruik te nemen. Als het apparaat storingen veroorzaakt voor radiozenders die gebruikt worden voor RFID-tracking, moet u dit apparaat onmiddellijk ergens anders plaatsen of het uitzenden van radiogolven staken. Indien u merkt dat dit apparaat interferentie veroorzaakt in laagspanning RFID-trackingssystemen, neem dan contact op met een FUJIFILM-vertegenwoordiger.

**2.4DS/OF4**

Deze sticker duidt aan dat dit apparaat in de 2,4 GHz band werkt met behulp van DSSS- en OFDM-modulatie en interferentie kan veroorzaken op afstanden tot maximaal 40 m.



## Over deze gebruiksaanwijzing

Lees deze gebruiksaanwijzing en de waarschuwingen in het hoofdstuk "Voor uw veiligheid" (📖 ii) aandachtig door voordat u de camera in gebruik neemt. Informatie over specifieke onderwerpen vindt u aan de hand van onderstaand overzicht.

### **Inhoudsopgave** ..... 📖 xv

De "Inhoudsopgave" geeft een duidelijk overzicht van de gehele gebruiksaanwijzing. Alle camerafuncties worden er in behandeld.

### **Probleemoplossing**..... 📖 100

Hebt u een probleem met uw camera? U vindt de oplossing hier.

### **Waarschuwingvensters en -aanduidingen** ..... 📖 107

Lees hier wat het knipperende pictogram of foutmelding in het LCD-scherm betekent.

### **Geheugenkaarten**

De door u gemaakte foto's kunnen worden opgeslagen in het interne geheugen van de camera of op optionele SD-, SDHC- en SDXC-geheugenkaarten (📖 12), in deze gebruiksaanwijzing vermeld als "geheugenkaarten".

## Veelgebruikte knoppen

### ■ Foto's wissen

- ➔ Geef een foto in volledig scherm weer om deze te wissen en druk op de keuze-knop omhoog (🗑️).



### ■ Fotograferen tijdens weergave

- ➔ Druk de ontspanknop half in om onmiddellijk terug te keren naar de opname-stand.

*Bekijken*



*Maak de foto*

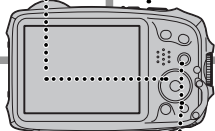

### ■ De camera aanzetten in de afspelinstand

- ➔ Wanneer de camera is uitgeschakeld kan het afspelen worden gestart door de ▶-knop gedurende ongeveer een halve seconde ingedrukt te houden.



# Productkenmerken en voorzorgsmaatregelen voor gebruik

## ■ Water-, stof- en schokbestendigheid

- ① De camera voldoet aan JIS Klasse 8 waterbestendigheid en JIS Klasse 6 (IP68) stofbestendigheid-normen en heeft de FUJIFILM valtest doorstaan (valhoogte: 1,75 m; impact oppervlak: multiplex, dikte 5 cm) voldoet aan MIL-STD 810F Method 516.5: Shock. Deze resultaten werden verkregen via interne testen en is niet een algemeen geldende garantie voor waterbestendigheid of onaantastbaarheid bij schade of vernietiging. De accessoires die zijn meegeleverd met de camera zijn niet waterbestendig.

## ■ Voor gebruik

- 1 Inspecteer de waterbestendige afdichting en aangrenzende oppervlakken en verwijder alle stof, zand of andere vreemde materialen met een zachte, droge doek.

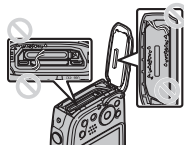

- ① Laat de waterbestendige afdichting vervangen indien deze is vervormd of op een andere manier is beschadigd (merk op dat deze service niet gratis is; neem voor meer informatie contact op met uw winkelier of een door FUJIFILM geautoriseerde reparatietechnicus). Het niet vervangen van de afdichting kan lekkage en schade aan de camera tot gevolg hebben.

- 2 Houd het deksel van het batterijencompartiment in gesloten toestand tegen de camerabody (①), draai aan de vergrendeling totdat deze op zijn plaats klikt (②), wat aangeeft dat het deksel vast zit.

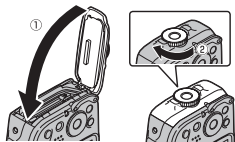

- 3 Controleer of het deksel goed vast zit door de vergrendeling in de tegengestelde richting te draaien en controleer of het deksel niet opengaat.

- ① Het voorste oppervlak van de cameralens wordt door een glasplaatje beschermd. Vreemde materialen op het glas verschijnen in foto's; houd het glas te allen tijde schoon.
- ① Zorg ervoor dat het batterijencompartiment volledig vergrendeld is. De aanwezigheid van water, modder of zand in de camera kan storing veroorzaken.
- ① Open het deksel van het batterijencompartiment niet met natte handen of in stoffige, zanderige locaties of in de buurt van water, bijvoorbeeld op of door een watermassa.
- ① Zorg ervoor dat de camera volledig droog is, voordat batterijen of geheugenkaarten worden geplaatst of verwijderd of de USB of HDMI-kabel wordt aangesloten.
- ① De camera kan niet drijven. Vergeet niet de draagriem te bevestigen en houd deze om uw pols bij gebruik van de camera.

### ■ Tijdens gebruik

- ① Beperk het gebruik onder water bij dieptes van 15 m of minder en periodes korter dan 120 minuten. Reinig en droog de camera binnen een uur na gebruik onder water.
- ① Het binnenste van de camera is niet waterdicht. Open of sluit het deksel van het batterijencompartiment niet onder water. Zorg ervoor dat de camera na het reinigen volledig droog is alvorens het deksel van het batterijencompartiment te openen of te sluiten.
- ① Niet gebruiken in warmwaterbronnen of verwarmde zwembaden.
- ① De camera kan zijn waterbestendigheid verliezen als deze wordt blootgesteld aan overmatige kracht of trillingen. Duik niet met de camera in het water of stel deze niet op een andere manier bloot aan overmatige kracht. In het geval de camera aan sterke fysieke schokken is blootgesteld, neem contact op met uw winkelier of een door FUJIFILM geautoriseerde reparatietechnicus.
- ① Als de camera in het zand wordt achtergelaten, kunnen de bedieningsmogelijkheden door de temperatuur worden beperkt en kan zand de luidspreker of de microfoon binnendringen.
- ① Zonnebescherming, zonnebrandcrème of andere olieachtige substanties kunnen de camerabody doen verkleuren en moet dit met een vochtige doek worden verwijderd.

## ■ Na gebruik

Voer de volgende stappen uit na onderwatergebruik van de camera of op plaatsen waar vreemde materialen zich aan de camerabody kunnen hechten.

- 1 Zorg ervoor dat het deksel van het batterijencompartiment goed is afgesloten en spoel de camera onder de kraan of laat haar in een bad met schoon water liggen gedurende tien minuten.



- 2 Verwijder water uit de camera met een zachte, droge doek en laat haar in een goed geventileerde locatie in de schaduw drogen.
- 3 Nadat u hebt gecontroleerd of de camera droog en vrij van waterdruppels is, open het deksel van het batterijencompartiment en gebruik een zachte, droge doek om water, stof of andere vreemde materialen uit het batterijencompartiment te verwijderen.

- ⓘ Verwijder alle vreemde materialen van de waterbestendige afdichting en aangrenzende oppervlakken. Vreemde materialen kunnen de afdichting beschadigen, waardoor de waterbestendigheid wordt verminderd.
- ⓘ Vloeibare zeep, reinigingsmiddelen, alcohol en andere reinigers kunnen de waterbestendigheid beïnvloeden en mogen nooit gebruikt worden.
- ⓘ Verwijder na gebruik waterdruppels en vreemde materialen met een droge doek, zorg dat het deksel van het batterijencompartiment goed vergrendeld is en dompel de camera ongeveer tien minuten onder in schoon water. Droog de camera grondig nadat het water is verwijderd.

### ■ Opslag en onderhoud

- ① Bewaar bij temperaturen lager dan 0°C of hoger dan 40°C.
- ① Om voortdurende waterbestendigheid te verzekeren, is het aan te bevelen dat u de waterbestendige afdichting na ongeveer een jaar vervangt (deze service is niet gratis). Neem voor meer informatie contact op met uw winkelier of een FUJIFILM geautoriseerde reparatietechnicus.

### ■ Condensatie aan de binnenzijde van de lens

In bepaalde omgevingen kan zich condensatie (waas) aan de binnenzijde van de lens vormen. Dit duidt niet op een defect. Condensatie kan worden verwijderd door het deksel van het batterijencompartiment open te laten in een locatie met een constante temperatuur die vrij is van warmte, vocht, zand en stof.

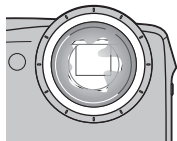

#### ● ● Condensatie

Condensatie doet zich met name voor als de camera in koud water wordt geplaatst na te zijn blootgesteld aan hoge temperaturen of als de camera van een koude naar een warme omgeving wordt gebracht of als het batterijencompartiment in een vochtige locatie wordt geopend.

### ■ Koude klimaten

- ① Batterijprestaties dalen bij lage temperaturen, waardoor het aantal te maken foto's wordt vermindert. Isoleer de camera om deze warm te houden of bewaar de camera in uw kleding.
- ① Gebruik een NP-45S batterij.
- ① Schermreactie kan trager zijn bij lage temperaturen. Dit is geen defect.

# Inhoudsopgave

Voor uw veiligheid .....	ii
Veiligheidsopmerkingen .....	ii
Over deze gebruiksaanwijzing .....	ix
Veelgebruikte knoppen .....	x
Productkenmerken en voorzorgsmaatregelen voor gebruik .....	xi

## Voordat u begint

Symbolen en conventies .....	1
Meegeleverde accessoires .....	1
Delen van de camera .....	2
LCD-indicators .....	4
Opname .....	4
Afspelen .....	5

## Eerste stappen



De batterij en een geheugenkaart plaatsen .....	7
Compatibele geheugenkaarten .....	12
De batterij opladen .....	14
De camera in- en uitschakelen .....	17
Opnamestand .....	17
Afspeelstand .....	17
Basisinstellingen .....	19













## Eenvoudig fotograferen en afspelen

Foto's maken in  (Scèneherkenning) stand .....	20
Foto's bekijken .....	24











































## Meer over fotografie

Opnamestand .....	25
Een opnamestand kiezen .....	25
De opties voor Opnamestanden .....	26
 ACTIECAMERA .....	28
 LAAG LICHT .....	29
 HDR .....	30
 GEAVANC. FILTER .....	31
 BEW. PANOR. 360 .....	32
 Intelligente gezichtsdetectie .....	34
Scherpstelverdeling .....	35
 Belichtingscorrectie .....	37
 Macrostand (close-ups) .....	38
 Gebruik van de flitser (intelligente flitser) .....	39
 Gebruik van de zelfontspanner .....	41
Intervalopname (Timelapsefilm) .....	42
De seriestandknop .....	46

<b>Meer over afspelen</b>	
Afspeelfuncties .....	47
Continu fotograferen .....	47
★ Favorieten: Foto's waarderen .....	47
Afspeelzoom .....	48
Multi-Frame afspelen .....	49
 Foto 's wissen .....	50
 Foto zoeken .....	51
 Fotoboek hulp .....	52
Een fotoboek maken .....	52
Fotoboeken bekijken .....	53
Fotoboeken bewerken of verwijderen .....	53
Panorama's bekijken .....	54
<b>Draadloze netwerken</b>	
Draadloze netwerken gebruiken .....	55
Verbinden met smartphones .....	55
Foto's op een computer opslaan .....	56
<b>Films</b>	
Films opnemen .....	57
Films afspelen .....	60

<b>Aansluitingen</b>	
Foto's bekijken op HD-televisies .....	61
Foto's afdrukken via USB .....	62
DPOF printopdrachten afdrukken .....	64
Foto's bekijken op een computer .....	66
Foto's naar een computer kopiëren .....	66
Windows: MyFinePix Studio downloaden en installeren op een computer .....	66
Windows: MyFinePix Studio installeren .....	67
Windows: MyFinePix Studio verwijderen .....	69
De camera aansluiten .....	70
<b>Menu's</b>	
De menu's gebruiken: Opnamestanden .....	72
Het menu Opnamestanden gebruiken .....	72
De opties van het menu Opnamestanden .....	72
 OPNAMESTAND .....	72
 ISO .....	72
 BEELDGROOTTE .....	73
 BEELDKWALITEIT .....	74
 FINEPIX KLEUREN .....	74
 WB WITBALANS .....	75
 CONTINU .....	76
 GEZICHTSDetectIE .....	76
 SCHERPSTELLING .....	77
 FILMSCHERPSTELLING .....	77
 FILMMODUS .....	78
 TIMELAPSE FILMMODUS .....	79
 DRAADLS COMMUNICT .....	79



<b>De menu's gebruiken: Afspelstand</b> .....	80	<b>Het instellingenmenu</b> .....	87
Het afspelmenu gebruiken .....	80	Het instellingenmenu gebruiken.....	87
<b>De opties van het afspelmenu</b> .....	80	<b>De opties van het instellingenmenu</b> .....	88
 DRAADLS COMMUNICT .....	80	 DATUM/TIJD .....	88
 PC AUTO. OPSLAAN .....	80	 TIJDSVERSCHIL .....	88
 EEN FOTO ZOEKEN.....	80	 言語 / LANG. ....	88
 WISSEN .....	80	 STILLE STAND.....	88
 FILM BEWERKEN .....	81	 RESET.....	89
 DIAVOORSTELLING.....	82	 FORMATTEREN .....	89
 VERWIJDER R. OGEN .....	82	 WEERGAVE .....	89
 BEVEILIGEN.....	83	 NUMMERING .....	90
 BEELDUITSNEDE .....	83	 BEDIENING VOL .....	91
 NIEUW FORMAAT .....	84	 SLUITER VOLUME .....	91
 FOTO DRAAIEN .....	84	 SLUITER GELUID.....	91
 COPY KOPIËREN .....	85	 AFSPEEL VOLUME .....	91
 FOTOBEEK HULP.....	85	 LCD HELDERHEID .....	91
 PRINTOPDRACHT (DPOF).....	85	 LCD ENERGIEBSPRING .....	92
 BEELDVERHOUDING.....	86	 UITSCHAKELEN.....	92
		 IS MODE .....	92
		 DIGIT. BEELDSTABIL.....	92
		 VERWIJDER R. OGEN .....	92
		 INTELL. DIGITALE ZOOM .....	93
		 TYPE FILMZOOM.....	94
		 AF-HULPLICHT .....	94
		 AUTO ROT. WEERG. ....	94
		 SCHERMKLEUR.....	94
		 WINDFILTER .....	94
		 DRAADLOOS INSTEL .....	94
		 PC AUTO. OPSLAAN .....	95
		 GEOTAGGING SET-UP .....	95
		 DATE DATUMSTEMPEL .....	95

## Technische informatie

Optionele accessoires.....	96
Accessoires van FUJIFILM .....	97
Onderhoud van de camera .....	98
Opslag en gebruik .....	98
Condensatie .....	98
Reiniging .....	99
Op reis.....	99

## Probleemoplossing

Problemen en oplossingen.....	100
Waarschuwingsvensters en -aanduidingen .....	107

## Appendix

Capaciteit geheugenkaart.....	111
Technische gegevens .....	112

# Voordat u begint

## Symbolen en conventies

In deze gebruiksaanwijzing worden de volgende symbolen gebruikt:

- ① : Informatie die u moet lezen voordat u de camera in gebruik neemt en die u leert hoe u de camera correct bedient.
- 💡 : Aanvullende informatie die tijdens het gebruik van de camera van pas kan komen.
- 📖 : Pagina's elders in deze gebruiksaanwijzing waarop andere relevante informatie staat.

Menu's en andere teksten die op het LCD-scherm van de camera verschijnen, worden **vetgedrukt** weergegeven. In de illustraties in deze gebruiksaanwijzing wordt het LCD-scherm van de camera ten behoeve van de duidelijkheid soms enigszins vereenvoudigd afgebeeld.

## Meegeleverde accessoires

De volgende accessoires worden bij de camera meegeleverd:



NP-45S oplaadbare  
batterij



Netstroomadapter



Stekkeradapter\*



USB-kabel

- Draagriem
- User Guide (Gebruikershandleiding)

### De draagriem bevestigen

Bevestig de draagriem zoals afgebeeld.

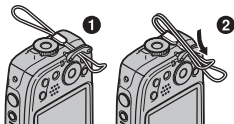

\* Het model van de adapter varieert afhankelijk van de verkoopregio.

## Delen van de camera

Voor meer informatie, zie de pagina rechts van elk item.

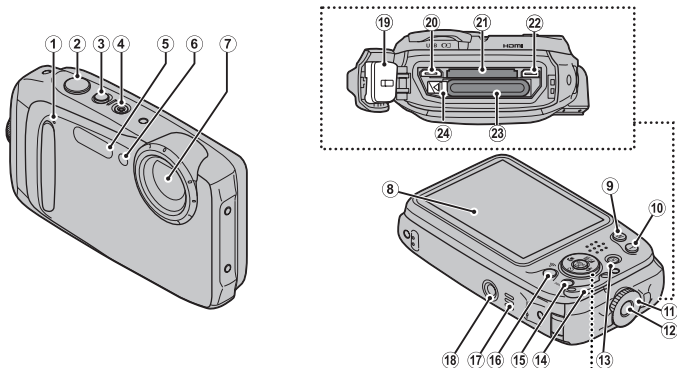

### Keuzeknop

#### Cursor omhoog

☒-knop (belichtingscorrectie) (📖 37)

🗑️-knop (wissen) (📖 x)

MENU/OK-knop

#### Cursor links

👉-knop (macro) (📖 38)

#### Cursor rechts

👈-knop (flitsen) (📖 39)

#### Cursor omlaag

🔋-knop (zelfontspanner) (📖 41)



\* De illustraties in deze gebruiksaanwijzing zijn ten behoeve van de duidelijkheid soms enigszins vereenvoudigd.

① Microfoon.....	57	⑭ Bevestigingssoog voor de draagriem.....	1
② Ontspanknop .....	22	⑮ <b>DISP</b> (display)/ <b>BACK</b> -knop.....	6, 19
③ <b>ON/OFF</b> -knop .....	17	⑯ Seriestand-knop.....	46
④  -knop (filmopname).....	57	 (draadloos versturen)-knop.....	55
⑤ Flitser.....	39	⑰ Luidspreker .....	60
⑥ Lampje voor de zelfontspanner.....	41	⑱ Bevestigingspunt voor statief	
AF-hulplicht .....	94	⑲ Waterbestendige afdichting.....	xi, 10
⑦ Lens/beschermglas		⑳ USB-aansluiting .....	62, 70
⑧ LCD-scherm .....	4	㉑ Geheugenkaartsleuf.....	9
⑨ <b>W</b> -knop (uitzoomen) .....	21, 48	㉒ Micro HDMI-aansluiting.....	61
⑩ <b>T</b> -knop (inzoomen) .....	21, 48	㉓ Batterijencompartiment .....	7
⑪ Vergrendeling .....	7, 10	㉔ Batterijvergrendeling.....	8, 11
⑫ Veiligheidsslot.....	7, 10		
⑬  -knop (afspelen) .....	24		

**LCD-indicators**

Tijdens het maken en afspelen van foto's kunnen de volgende indicators verschijnen. De weergegeven indicators kunnen verschillen naargelang de camera-instellingen.

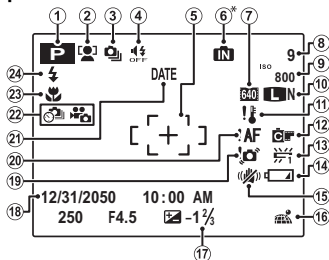
**Opname**

① Opnamestand .....	25
② Indicator intelligente gezichtsdetectie .....	34
③ Opnamestand continu fotograferen .....	76
④ Indicator stille stand .....	88
⑤ Scherpstelframe .....	35
⑥ Indicator intern geheugen*	
⑦ Filmmodus .....	78

⑧ Resterend aantal opnamen .....	111
⑨ Gevoeligheid .....	72
⑩ Beeldformaat en -kwaliteit .....	73, 74
⑪ Temperatuurwaarschuwing .....	108
⑫ FINEPIX kleur .....	74
⑬ Witbalans .....	75
⑭ Batterijniveau .....	5
⑮ IS MODE .....	92
⑯ Downloadstatus locatiegegevens .....	95
⑰ Belichtingscompensatie .....	37
⑱ Datum en tijd .....	19
⑲ Onscherpstwaarschuwing .....	40, 107
⑳ Scherpstellingswaarschuwing .....	22, 107
㉑ Datumstempel .....	95
㉒ Indicator zelfontspanner (Intervalopname / Timelapsefilm) .....	41
㉓ Macrostand (close-up) .....	38
㉔ Flitsstand .....	39

\* **IN**: duidt aan dat er geen geheugenkaart is geplaatst en dat foto's in het interne geheugen van de camera worden opgeslagen (9); knippert geel tijdens het opnemen van beelden. Als er een geheugenkaart is geplaatst, knippert een geel **SD**-pictogram in het scherm tijdens het opnemen van beelden.

## ■ Afspelen

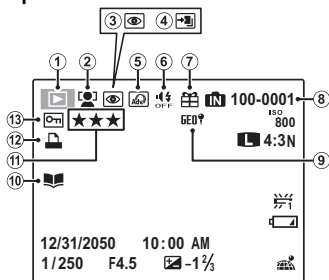

① Indicator afspeelstand.....	24, 47
② Indicator intelligente gezichtsdetectie.....	34, 82
③ Indicator rode-ogenvrijzetting.....	82
④ Pro low-light stand, HDR.....	29, 30
⑤ Geavanceerde filter.....	31
⑥ Indicator stille stand.....	88
⑦ Geschenkbild.....	47
⑧ Framenummer.....	90
⑨ Locatiegegevens.....	95
⑩ Fotoboek hulp.....	52
⑪ Favorieten.....	47
⑫ DPOF-afdrukindicator.....	64
⑬ Beveiligd beeld.....	83

## ● ● ● Batterijniveau

Het ladingsniveau van de batterij wordt als volgt weergegeven:

Indicator	Beschrijving
(wit)	Batterij gedeeltelijk ontladen.
(wit)	Batterij voor meer dan de helft ontladen.
(rood)	Batterij bijna leeg. Zo snel mogelijk vervangen.
(knippert rood)	Batterij is leeg. Zet de camera uit en vervang de batterijen.

 **Indicators verbergen en weergeven**

Druk op **DISP/BACK** om de indicators voor opname en afspelen als volgt in te stellen:

- **Opname:** Indicators weergegeven/indicators verborgen/optimaal kadreren/HD kadreren
- **Afspelen:** Indicators weergegeven/indicators verborgen/★ favorieten



### De batterij en een geheugenkaart plaatsen

Plaats de batterij en geheugenkaart zoals hieronder staat beschreven.

- ① Controleer, voordat u verdergaat, of de waterbestendige afdichting vrij is van vreemde materialen, zoals beschreven op pagina xi.

#### 1 Open de afdekkap van het batterijencompartiment.

Houd de veiligheidsvergrendeling ingedrukt (①), draai aan de vergrendeling (②) en open het deksel van het batterijencompartiment (③).

- ❖ Controleer altijd of de camera is uitgeschakeld voordat u de afdekkap van het batterijencompartiment opent.

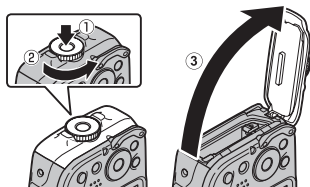

- ① Open de afdekkap van het batterijencompartiment nooit wanneer de camera is ingeschakeld. Het niet in acht nemen van deze voorzorgsmaatregel kan beschadiging van fotobestanden of geheugenkaarten tot gevolg hebben.
- ① Gebruik niet te veel kracht wanneer u de afdekkap van het batterijencompartiment opent of sluit.
- ① Verwijder voor het openen van de afdekkap van het batterijencompartiment waterdruppels en andere vreemde materialen met een droge doek.

## 2 Plaats de batterij.

Breng de oranje streep op de batterij op één lijn met de oranje batterijvergrendeling, druk de batterijvergrendeling opzij en laat de batterij in het compartiment glijden. Controleer of de batterij goed vergrendeld is.

- ⓘ Plaats de batterijen in de juiste richting in het batterijencompartiment. **Oefen NOOIT kracht uit en probeer de batterij niet achterstevoren of onderstevoren in het compartiment te drukken.** Als de batterij in de richting wordt gehouden, glijdt hij moeiteloos in het compartiment.

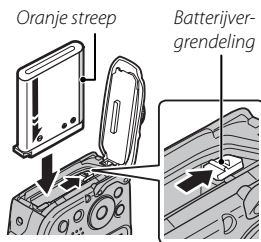

### 3 Plaats de geheugenkaart.

Houd de geheugenkaart in de richting zoals rechts wordt aangegeven en schuif deze in het apparaat totdat deze aan de achterkant van de sleuf vastklikt.

- ① Let erop dat u de geheugenkaart in de juiste richting in de kaartsleuf steekt, steek de kaart er niet onder een hoek in en oefen geen kracht uit. Als de geheugenkaart niet of niet correct is geplaatst, verschijnt **IN** op het LCD-scherm en wordt het interne geheugen gebruikt voor opname en afspelen.
- ① SD/SDHC/SDXC-geheugenkaarten kunnen worden beveiligd zodat de kaart niet geformatteerd kan worden en het niet mogelijk is om foto's op te slaan of te wissen. Schakel de schrijfbeveiliging uit met behulp van het schakelaartje, voordat u de geheugenkaart in de camera plaatst.

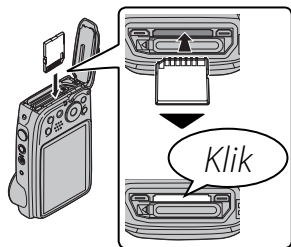

*Schakelaar voor schrijfbeveiliging*

#### 4 Sluit en vergrendel het afdekkapje van het batterijencompartiment.

Houd het deksel van het batterijencompartiment in gesloten toestand tegen de camera-body (①), draai aan de vergrendeling totdat deze op zijn plaats klikt (②), wat aangeeft dat het deksel vast zit.

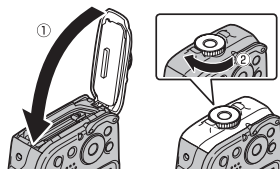

- ① Controleer voor het sluiten van het afdekkapje of er geen stof, zand of ander vreemd materiaal op de waterbestendige afdichting of aangrenzende oppervlakken aanwezig is.
- ① Stel het afdekkapje van het batterijencompartiment bij het sluiten niet bloot aan overmatige horizontale krachten. Het niet in acht nemen van deze voorzorgsmaatregel kan tot gevolg hebben dat de waterdichte afdichting verkeerd wordt uitgelijnd, waardoor er water de camera binnen kan dringen.
- ① Controleer of het deksel goed vast zit door de vergrendeling in de tegengestelde richting te draaien en controleer of het deksel niet opengaat.

#### Controleren of het afdekkapje is vergrendeld

Zorg ervoor dat de draagriem niet verstrikt raakt in het deksel en dat de vergrendeling gesloten is.

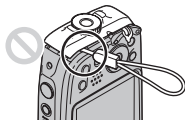

#### ■ Juist

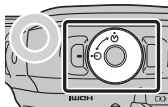

*De vergrendeling is gesloten.*

#### ■ Onjuist

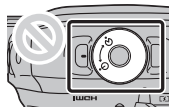

*De vergrendeling is open.*

### De batterij en de geheugenkaart verwijderen

*Schakel de camera uit* en open het afdekkapje van het batterijencompartiment, alvorens de batterij of geheugenkaart te verwijderen.

Druk de batterijvergrendeling opzij om de batterij vrij te geven en laat de batterij uit de camera glijden.

Batterijvergrendeling

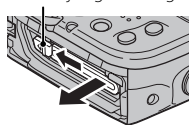

De geheugenkaart kan worden verwijderd door de kaart omlaag te drukken en langzaam omhoog te laten komen. De geheugenkaart kan nu met de hand worden verwijderd. Bij het verwijderen van een geheugenkaart kan de kaart te snel uit de sleuf schieten. Gebruik uw vinger om de kaart tegen te houden en laat de kaart voorzichtig los.

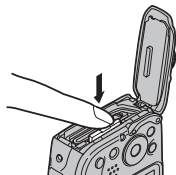

## ■ Compatibele geheugenkaarten

FUJIFILM en SanDisk SD-, SDHC- en SDXC-geheugenkaarten zijn getest en goedgekeurd om in deze camera te worden gebruikt. Een volledige lijst met goedgekeurde geheugenkaarten is beschikbaar op

[http://www.fujifilm.com/support/digital\\_cameras/compatibility/](http://www.fujifilm.com/support/digital_cameras/compatibility/). Met andere geheugenkaarten kan de werking niet worden gegarandeerd. De camera is niet geschikt om te worden gebruikt met **xD-Picture Cards** of **MultiMediaCard (MMC)** apparaten.

### ⓘ Geheugenkaarten

- *V voorkom dat de camera wordt uitgeschakeld of dat de geheugenkaart wordt verwijderd terwijl de camera bezig is met het formatteren van de geheugenkaart of met het lezen van, of schrijven naar de geheugenkaart.* Anders kan de geheugenkaart worden beschadigd.
- Nieuwe SD/SDHC/SDXC-geheugenkaarten moeten voor het eerste gebruik worden geformatteerd en alle geheugenkaarten die in een computer of ander apparaat zijn gebruikt, moeten ook weer worden geformatteerd. Zie “**+** **FORMATTEREN**” (📖 89) voor meer informatie over het formatteren van geheugenkaarten.
- Geheugenkaarten zijn klein en kunnen worden ingeslikt; bewaar geheugenkaarten buiten het bereik van kinderen. Roep onmiddellijk medische hulp in wanneer een kind een geheugenkaart heeft ingeslikt.
- miniSD of microSD adapters die groter of kleiner zijn dan de standaardafmetingen van een SD/SDHC/SDXC-kaart, worden mogelijk niet normaal uitgeworpen; breng, als de kaart niet wordt uitgeworpen, de camera naar een erkend servicecenter. Probeer de kaart niet met geweld uit de camera te halen.
- Kleef geen etiketten op geheugenkaarten. Etiketten die losraken, kunnen defecten veroorzaken.
- Bij sommige soorten SD/SDHC/SDXC-geheugenkaarten kunnen filmopnamen onderbrekingen vertonen. Gebruik een **CLASS 10**-kaart of beter voor het opnemen van HD-films, Full HD-films of versnelde films.

- Bij het repareren van de camera kunnen de gegevens die in het interne geheugen zijn opgeslagen, gewist of beschadigd worden. Tevens dient u zich er van bewust te zijn dat de reparateur de in het geheugen opgeslagen foto's kan bekijken.
- Door het formatteren van een geheugenkaart of het interne geheugen wordt een map aangemaakt waarin de foto's worden opgeslagen. U mag deze map niet verwijderen of een andere naam geven. Ook mag u de fotobestanden in deze map niet bewerken, wissen of herbenoemen met behulp van een computer of ander apparaat. Gebruik alleen de camera om foto's van geheugenkaarten en uit het interne geheugen te wissen, kopieer de bestanden naar de computer en bewerk of herbenoem de kopieën, en niet de originele bestanden.

### ⓘ **Batterijen**

- Maak de polen van de batterij schoon met een zachte, droge doek. Anders kan de batterij mogelijk niet worden opgeladen.
- Plak geen etiketten of andere voorwerpen op de batterij. Anders kan de batterij mogelijk niet meer uit de camera worden genomen.
- Voorkom dat de batterijpolen worden kortgesloten. Anders kan de batterij oververhit raken.
- Lees de voorzorgsmaatregelen in het hoofdstuk "De batterij en voeding" (📖 v).
- Gebruik alleen een voor de batterij voorgeschreven batterijlader. Anders kan de batterij en/of de batterijlader defect raken.
- Probeer niet de labels van de batterij te halen of de behuizing te openen.
- De batterij verliest geleidelijk haar lading, zelfs wanneer de batterij niet wordt gebruikt. Laad de batterij één of twee dagen voor gebruik op.

## De batterij opladen

Bij levering is de batterij niet opgeladen. Laad de batterij vóór gebruik op. De camera laadt de interne batterij op.

De camera gebruikt een NP-45S oplaadbare batterij.

### 1 Sluit de plugadapter aan op de netspanningsadapter.

Sluit de plugadapter aan zoals aangegeven, en zorg ervoor dat die volledig op zijn plaats is ingestoken en klikt op de contactklemmen van de netspanningsadapter.

- ⓘ De plugadapter is uitsluitend bestemd voor gebruik met de meegeleverde netspanningsadapter. Gebruik die niet met andere apparaten.

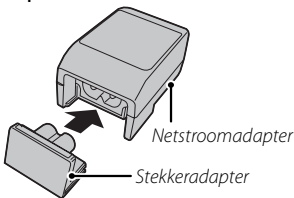

### 2 Open de afdekkap van het batterijencompartiment.

Houd de veiligheidsvergrendeling ingedrukt (①), draai aan de vergrendeling (②) en open het deksel van het batterijencompartiment (③).

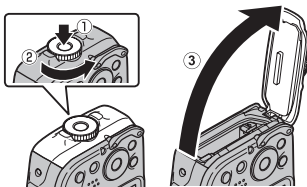



### 3 Laad de batterij op.

Gebruik de bijgeleverde USB-kabel om de camera aan te sluiten op de bijgeleverde netspanningadapter. Steek de netstroomadapter vervolgens in een stopcontact.

- ⓘ Let erop dat u de connectors in de juiste richting houdt en plug ze volledig in.

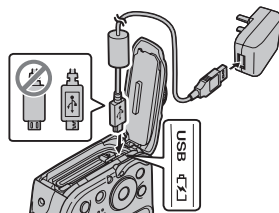

#### De zelfontspannerlamp

De zelfontspannerlamp toont als volgt de laadstatus van de batterij:



Lampje voor de zelfontspanner	Batterijstatus	Handeling
Aan	Batterij wordt opgeladen.	—
Knipperend	Batterij is defect.	Zie pagina 101.
Uit	Opladen voltooid.	—
	Kan niet opladen.	Haal de voedingsadapter uit het stopcontact en herplaats de batterij in de juiste positie (101).

- ⓘ De batterij laadt niet op terwijl de camera is ingeschakeld.
- ❖ De camera werkt op netstroom als deze wordt ingeschakeld terwijl de netstroomadapter is aangesloten.

### Opladen via een computer

De batterij kan opgeladen worden door de camera aan een computer aan te sluiten.

Schakel de camera uit en sluit de meegeleverde USB-kabel aan zoals wordt getoond, er op lettend dat de stekkers volledig in de aansluitingen worden gestoken. Sluit de camera rechtstreeks aan op de computer; maak geen gebruik van USB-hubs of USB-poorten in het toetsenbord, e.d.

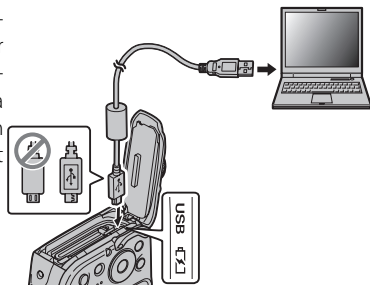

- ① Wanneer de camera aanstaat, kan er niet opgeladen worden.
- ① Wanneer de computer in sluimermodus gaat tijdens het opladen, dan wordt de batterij niet verder opgeladen. Zet de sluimermodus van uw computer af om verder op te laden, en koppel de USB-kabel los een weer aan.
- ① Het opladen kan verhinderd worden afhankelijk van uw computerspecificaties, instellingen of condities.

## De camera in- en uitschakelen

### Opnamestand

Druk op de **ON/OFF**-knop om de camera in te schakelen.

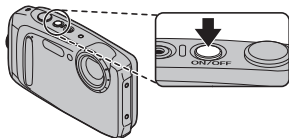

Druk nogmaals **ON/OFF** om de camera weer uit te schakelen.

### ◆ **Overschakelen naar de afspiegelstand**

Druk op de **▶**-knop om het afspelen te starten. Druk de ontspanknop half in om weer terug te keren naar de opnamestand.

① Er kan worden gevraagd of u wilt controleren of het deksel van het batterijencompartiment is vergrendeld, maar dit duidt niet op een defect.

### Afspiegelstand

Houd de **▶**-knop gedurende ongeveer een seconde ingedrukt om de camera in te schakelen en het afspelen te starten.

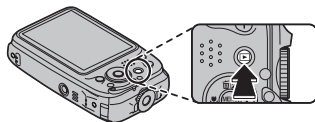

Druk nogmaals op de **▶**-knop of druk op de **ON/OFF**-knop om de camera uit te schakelen.

### ◆ **Overschakelen naar de opnamestand**

Druk de ontspanknop half in om over te schakelen naar de opnamestand. Druk op de **▶**-knop om terug te keren naar het afspelen.

- ① Vingervlekken en vuil op het beschermende glasplaatje van de lens zijn van invloed op de kwaliteit van de foto's. Houd het glas altijd schoon.
- ① Het stroomverbruik van de camera wordt niet volledig uitgeschakeld als de **ON/OFF**-knop wordt ingedrukt.

### ◆ **Automatisch uitschakelen**

De camera wordt automatisch uitgeschakeld als de camera niet wordt bediend gedurende de tijdsduur die is ingesteld via het menu  **UITSCHAKELEN** ( 92). Gebruik de **ON/OFF**-knop of houd de -knop gedurende ongeveer een seconde ingedrukt om de camera in te schakelen.

## Basisinstellingen

Wanneer de camera voor het eerst wordt ingeschakeld, verschijnt er een taalkeuzevenster. Stel de camera in volgens onderstaande aanwijzingen (u kunt op elk gewenst moment de klok opnieuw instellen of een andere taal kiezen met behulp van de opties  **DATUM/TIJD** of  **言語/LANG.** van het instellingenmenu; zie pagina 88 voor informatie over het openen van het instellingenmenu).

### 1 Selecteer een taal en druk op **MENU/OK**.

- ◆ Druk op **DISP/BACK** om de huidige stap over te slaan. De stap die u nu overslaat worden nogmaals getoond wanneer u de camera opnieuw inschakelt.

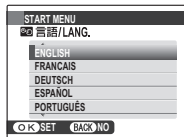

- ### 2 De datum en tijd worden getoond. Druk op de keuzeknop links of rechts om het jaar, de maand, de datum, de uren of de minuten te selecteren en druk op de keuzeknop omhoog of omlaag om de juiste waarden in te stellen. Om de volgorde te veranderen waarin het jaar, de maand en de datum worden weergegeven, selecteert u de datumnotatie en drukt u op de keuzeknop omhoog of omlaag. Druk op **MENU/OK** als de instelling is voltooid.



### ◆ De cameraklok

Als er gedurende langere tijd geen batterij in de camera zit, wordt de cameraklok terug gezet en wordt de taalkeuzevenster weergegeven wanneer de camera wordt ingeschakeld.

# Eenvoudig fotograferen en afspelen

## Foto's maken in **SR AUTO** (Scèneherkenning) stand

In dit hoofdstuk wordt beschreven hoe u foto's kunt maken met de stand **SR AUTO** (Scèneherkenning). De camera analyseert automatisch de compositie en past de instellingen juist aan.

### 1 Schakel de camera in.

Druk op de **ON/OFF**-knop om de camera in te schakelen. **SR AUTO** opname-indicatoren worden weergegeven.

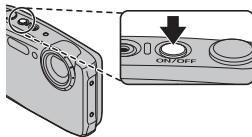

#### Het -pictogram

Het pictogram duidt aan dat de camera continu naar gezichten zoekt om zo de juiste scène te selecteren, waardoor de belasting op de batterij wordt verroot.



#### Het Scène-pictogram

De camera selecteert de scène overeenkomstig de opnameomstandigheden en het type onderwerp (de onderwerpen tussen haakjes zijn geselecteerd als de camera detecteert dat het onderwerp beweegt):  **PORTRET** () ,  **LANDSCHAP** () ,  **NACHT** () ,  **MACRO** () ,  **NACHTPORTRET** () ,  **TEGENLICHTPORTRET** () ,  **AUTO** () .

## 2 Bepaal de compositie.

Gebruik de zoomknoppen om de foto op het LCD-scherm te kaderen.

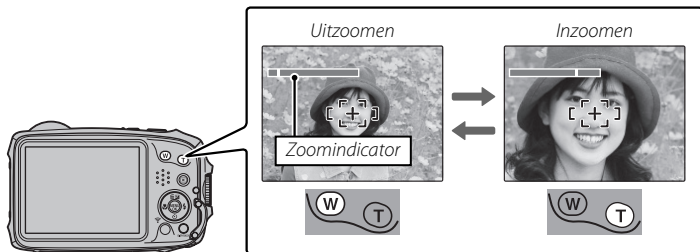

### De camera vasthouden

Houd de camera goed en met beide handen vast en laat uw ellebogen rusten in uw zij. Een onvaste hand kan bewegingsonscherpte veroorzaken.



Houd uw vingers en andere voorwerpen uit de buurt van de lens en de flitser en van het beschermende glasplaatje op de lens om te voorkomen dat de foto's onscherp of te donker (onderbelicht) worden.

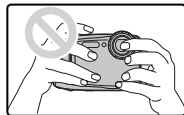

### 3 Stel scherp.

Druk de ontspanknop half in om de camera scherp te stellen.

- ◆ De lens kan tijdens het scherpstellen geluid maken; dit is normaal. Als het onderwerp slecht belicht is, kan het AF-hulplicht gaan branden; zie "AF-HULPLICHT" (📖 94) voor informatie over het uitschakelen van het AF-hulplicht.



**Als de camera kan scherpstellen**, zal deze tweemaal biepen.

**Als de camera niet kan scherpstellen**, zal het scherpstelframe rood worden, **!AF** wordt weergegeven. Pas de compositie aan of gebruik scherpstelvergroening (📖 35).



## 4 Maak de foto.

Druk de ontspanknop rustig en volledig in om de foto te maken.

- Als het onderwerp slecht belicht is, kan de flitser flitsen wanneer de foto wordt gemaakt. Zie "⚡ De flitser gebruiken (intelligente flitser)" (📖 39) voor informatie over het gebruik van de flitser onder ongunstige lichtomstandigheden.



### De ontspanknop

De ontspanknop heeft twee standen. Als de ontspanknop half wordt ingedrukt, wordt de scherpstelling en de belichting ingesteld; druk de ontspanknop vervolgens volledig in om de foto te maken.

## Foto's bekijken

U kunt de foto's die u heeft gemaakt met het LCD-scherm bekijken. Het verdient aanbeveling om bij belangrijke gebeurtenissen eerst enkele proefopnamen te maken die u op het LCD-scherm controleert.

### 1 Druk op de -knop.

De foto die het laatst is gemaakt, wordt op het LCD-scherm afgespeeld.

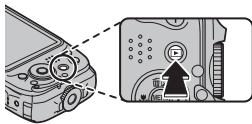

### 2 Meer foto's bekijken.

Druk op keuzeknop rechts om de foto's af te spelen in de volgorde waarin ze zijn gemaakt, en op keuzeknop links om de foto's af te spelen in omgekeerde volgorde.

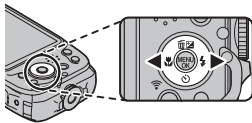

Druk op de ontspanknop om de opnamestand weer in te schakelen.

# Meer over fotografie

## Opnamestand

Selecteer een opnamestand die bij het onderwerp past.

### Een opnamestand kiezen

1 Druk op **MENU/OK** om het opnamemenu weer te geven.

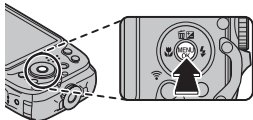

2 Selecteer  **OPNAMESTAND** en druk op de keuzeknop rechts om de opties voor de opnamestand weer te geven.

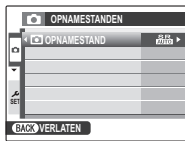



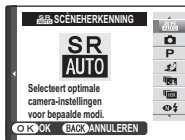



3 Selecteer de gewenste stand en druk op **MENU/OK**.



4 Druk op **DISP/BACK** om de opnamestand af te sluiten.

**De opties voor Opnamestanden**

Stand	Beschrijving
 <b>SCÈNEHERKENNING</b>	De camera analyseert automatisch de compositie en selecteert een scène overeenkomstig de opnameomstandigheden en het type onderwerp.
 <b>AUTO</b>	Kies voor frisse, heldere foto's. Deze stand wordt aanbevolen voor de meeste situaties.
<b>P</b> <b>PROGRAMMA AE</b>	In deze stand stelt de camera de belichting automatisch in.
 <b>ACTIECAMERA</b>	Maak mooie foto's en video met groothoek van uw avonturen (📖 28).
 <b>LAAG LICHT</b>	Kies deze stand bij het fotograferen van stilstaande onderwerpen in weinig licht of met de camera ingezoomd (📖 29).
 <b>HDR</b>	Kies deze stand bij het fotograferen van contrastrijke scènes. De camera wisselt de belichting over een reeks foto's en combineert de resultaten om details in lichte gebieden en schaduwen te behouden (📖 30).
 <b>NATURAL &amp; ⚡</b>	De camera maakt twee opnames: één zonder flitser en één met flitser.
 <b>PORTRET</b>	Gebruik deze stand voor portretten.
 <b>LANDSCHAP</b>	Selecteer deze opnamestand voor daglichtfoto's van gebouwen en landschappen.
 <b>GEAVANC. FILTER</b>	Maak foto's met filtereffecten (📖 31).
 <b>BEWEGEND PANOR. 360</b>	Pan de camera om een reeks samengevoegde foto's vast te leggen om zo een panorama te vormen (📖 32).
 <b>SPORT</b>	Gebruik deze stand voor bewegende onderwerpen.
 <b>NACHT</b>	Kies deze stand voor onderwerpen in schemerlicht of 's nachts.
 <b>NACHT (STAT.)</b>	Kies deze stand voor trage sluitertijden tijdens nachtopnames.
 <b>ZONSOPKOMST</b>	Selecteer deze stand om de levendige kleuren van zonsopkomsten en zonsopkomsten vast te leggen.

Stand	Beschrijving
 <b>SNEEUW</b>	Selecteer deze opnamestand voor scherpe, heldere foto's waarin de schittering van sneeuw optimaal tot haar recht komt.
 <b>STRAND</b>	Selecteer deze opnamestand voor scherpe, heldere foto's van zonovergoten stranden.
 <b>ONDER WATER</b>	Kies voor onderwaterfotografie.
 <b>ONDER WATER (MACRO)</b>	Kies onderwater macro-opnames voor kleine voorwerpen.
 <b>FEESTEN</b>	Om achtergrondverlichting onder omstandigheden met weinig licht vast te leggen.
 <b>BLOEMEN</b>	Selecteer deze opnamestand om levendige close-ups van bloemen te maken.
 <b>DOCUMENTEN</b>	Maak duidelijke foto's van gedrukte tekst of tekeningen.

## ■ ACTIECAMERA

Maak mooie foto's en video met groothoek van uw avonturen. Kies deze stand om beelden te maken terwijl de fotograaf de camera op zijn lichaam draagt enz. Druk op de knop  om de opname van een video te starten of stoppen.

- ① Gebruik deze stand niet in omstandigheden waarbij de camera mogelijk blootgesteld wordt aan harde trillingen, bijvoorbeeld wanneer deze rechtstreeks op een fiets is gemonteerd.
- ◆ In de modus Actiecamera verandert de lens van de XP90 in een vaste 18mm-lens (equivalent met 35mm-formaat) en wordt het LCD-scherm automatisch uitgeschakeld wanneer u begint te filmen.
- ◆ Tijdens het opnemen van een video wordt het lcd-scherm uitgeschakeld en knippert het zelfontspannerlampje. Het knipperende zelfontspannerlampje kan invloed hebben op de video, afhankelijk van de scène.
- ◆ Wanneer er een video opgenomen wordt, is de beeldgrootte ingesteld op  **1920 × 1080** (60 fps),  **1920 × 1080** (30 fps),  **1280 × 720** (60 fps) of  **640 × 480** (30 fps).

## ■ LAAG LICHT

De camera maakt telkens wanneer de ontspanknop wordt ingedrukt vier opnamen en voegt deze samen tot een enkele foto. Gebruik deze stand om beeldruis en bewegingsonscherpte te reduceren bij het fotograferen van onderwerpen die slecht worden belicht of van statische onderwerpen met hoge zoomverhoudingen.



- ◆ Het kan bij sommige onderwerpen voorkomen dat het niet mogelijk blijkt om de vier opnamen tot een enkele foto samen te voegen, vooral als het onderwerp of de camera tijdens het fotograferen beweegt. Houd de camera stil totdat de opname volledig klaar is.

### LAAG LICHT

- ① Houd de camera tijdens het fotograferen stil.
- ① In sommige situaties maakt de camera mogelijk minder dan vier opnamen.

### HDR

Telkens wanneer de ontspanknop wordt ingedrukt, maakt de camera een reeks foto's, elk met een andere belichting. Deze worden tot een enkel beeld gecombineerd, waarbij detail in lichte gebieden en schaduwen wordt behouden. Kies voor contrastrijke scènes.

- ◆ Het kan bij sommige onderwerpen voorkomen dat het niet mogelijk blijkt om de vier opnamen tot een enkele foto samen te voegen, vooral als het onderwerp of de camera tijdens het fotograferen beweegt. Houd de camera stil totdat de opname volledig klaar is.

#### **PRIORITEIT D-BEREIK**

- ① Houd de camera tijdens het fotograferen stil.



## ■ ADV GEAVANC. FILTER

Maak foto's met filtereffecten.

- 1 Selecteer **ADV GEAVANC. FILTER** als opnamemodus (📖 25).
- 2 Selecteer een filtereffect en druk op **MENU/OK**.

Filter	Beschrijving
 <b>SPEELGOEDCAMERA</b>	Kies voor een retro speelgoedcamera-effect.
 <b>MINIATUUR*</b>	De boven- en onderzijden van foto's worden wazig gemaakt voor een diorama-effect.
 <b>POP-KLEUR</b>	Maak beelden met hoog contrast met verzadigde kleuren.
 <b>HIGH-KEY</b>	Maak heldere beelden met laag contrast.
 <b>LAAG-TOON</b>	Maak uniforme donkere tonen met enkele benadrukte opgelichte vlakken.
 <b>DYNAMISCHE KLEURTOON*</b>	Dynamische kleurtoon-expressie wordt gebruikt voor een fantasie-effect.
 <b>FISH-EYE</b>	Maak een bol effect van een fish-eye groothoek lens.
 <b>ZACHT FOCUS*</b>	Voor een gelijkmatig zacht aanzicht van het gehele beeld.
 <b>CROSS-SCREEN*</b>	Voor een sterpatroon met strepen uit heldere voorwerpen.
 <b>SCHETS</b>	Creëer foto's met de omtrekken als met 'n potlood getekend.
 <b>GEDEELTE KLEUR (ROOD)</b>	Delen van het beeld die de geselecteerde kleur hebben, worden opgenomen in die kleur. Alle andere delen van het beeld worden opgenomen in zwart-wit.
 <b>GEDEELTE KLEUR (ORANJE)</b>	
 <b>GEDEELTE KLEUR (GEEL)</b>	
 <b>GEDEELTE KLEUR (GROEN)</b>	
 <b>GEDEELTE KLEUR (BLAUW)</b>	
 <b>GEDEELTE KLEUR (PAARS)</b>	

\*1 Niet beschikbaar tijdens het opnemen van films.

- ◆ Afhankelijk van het onderwerp en de instellingen van de camera kunnen beelden in sommige gevallen korrelig zijn of variëren in helderheid en kleurtoon.

■  **BEW. PANOR. 360**

Volg de aanwijzingen op het scherm om een reeks foto's te maken die automatisch aaneen worden gesloten tot een panoramafoto. De camera zoomt in zijn geheel uit en zoom blijft vastgesteld op de breedste hoek totdat de opname is voltooid.



- 1 Druk op de keuzeknop omlaag om de hoek te selecteren waarmee u de camera tijdens het fotograferen wilt pannen. Druk op de keuzeknop naar links of rechts om een hoek te selecteren en druk op **MENU/OK**.
- 2 Druk op de keuzeknop rechts om een lijst met panrichtingen weer te geven. Druk op de keuzeknop naar links of rechts om een panrichting te selecteren en druk op **MENU/OK**.
- 3 Druk de ontspanknop volledig in om de opname te starten. U hoeft de ontspanknop tijdens het fotograferen niet ingedrukt te houden.
- 4 Pan de camera in de met de pijl aangegeven richting. De opname wordt automatisch beëindigd wanneer de voortgangsbalk vol is en het panoramabeeld voltooid is.

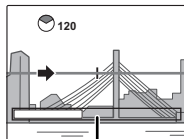

*Voortgangsbalk*

- ◆ De opname eindigt als de ontspanknop tijdens de opname geheel wordt ingedrukt. Als de ontspanknop wordt ingedrukt voordat de camera 120 ° is gepand, wordt er geen panorama opgenomen.

- ⓘ Panorama's worden van meerdere foto's gemaakt. Soms is de camera niet in staat een grotere of kleinere hoek op te nemen dan geselecteerd of de foto's perfect met elkaar te verbinden. Het laatste deel van het panorama wordt mogelijk niet opgenomen als de opname eindigt voordat het panorama is voltooid.
- ⓘ De opname kan worden onderbroken als de camera te snel of te langzaam wordt bewogen. De opname wordt geannuleerd wanneer de camera wordt bewogen in een andere richting dan wordt aangegeven.
- ⓘ De gewenste resultaten worden mogelijk niet behaald door bewegende onderwerpen, onderwerpen vlakbij de camera, onveranderlijke onderwerpen zoals de lucht of een grasveld, onderwerpen die constant bewegen zoals golven en watervallen of onderwerpen die duidelijk veranderingen ondergaan in helderheid. Panorama's kunnen onscherp worden als het onderwerp slecht belicht wordt.

**Voor de beste resultaten**

Voor het beste resultaat beweegt u de camera met een constante snelheid in een kleine cirkel. Houd de camera goed horizontaal en pan alleen de in aangegeven richting. Als het resultaat niet naar wens is, probeer dan te pannen met een iets andere snelheid.

## Intelligente gezichtsdetectie

Intelligente gezichtsdetectie bepaalt de scherpstelling en belichting op basis van de gezichten van mensen die zich binnen het frame bevinden, zodat de camera bij het maken van groepsportretten niet kan scherpstellen op de achtergrond. Gebruik deze functie voor opnamen waarin portretonderwerpen goed tot hun recht moeten komen.

Om Intelligente gezichtsdetectie te gebruiken, drukt u op **MENU/OK** om het opnamemenu weer te geven en selecteert u **AAN** voor  **GEZICHTSDETECTIE** (📖 76). De camera is in staat gezichten te detecteren als de camera in horizontale of in verticale richting wordt vastgehouden; een gedetecteerd gezicht wordt omgeven door een groene rand. Als er meerdere gezichten in beeld zijn, dan selecteert de camera het gezicht dat zich het dichtst bij het midden van het beeld bevindt, de overige gezichten worden omgeven door witte randen.

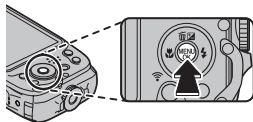

- ① In sommige standen kan de camera de belichting instellen voor het totale frame in plaats van voor het portretonderwerp.
- ① Als het onderwerp beweegt terwijl de ontspanknop wordt ingedrukt, dan bevindt het gezicht zich wellicht niet meer in het met de groene rand omgeven gedeelte op het moment waarop de foto wordt gemaakt.

## Scherpstelvergrendeling

Voor fotocomposities waarbij het onderwerp zich niet in het midden van het beeld bevindt:

**1 Stel scherp:** Positioneer het onderwerp in het midden van het scherpstelframe (⌘[+]) en druk de ontspanknop half in om de scherpstelling en de belichting te vergrendelen. De scherpstelling en de belichting worden vergrendeld zolang de ontspanknop half ingedrukt blijft (AF/AE-vergrendeling).

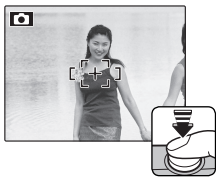

**2 Herkadreer:** Houd de ontspanknop half ingedrukt.



**3 Maak de foto:** Druk de ontspanknop volledig in om de foto te maken.



### Automatische scherpstelling

Hoewel de camera is uitgerust met uiterst nauwkeurige automatische scherpstelling, is het mogelijk dat er niet kan worden scherpgesteld op onderstaande onderwerpen. Als de camera niet in staat is om automatisch scherp te stellen, gebruik dan scherpstelvergrendeling om eerst scherp te stellen op een ander onderwerp dat zich op dezelfde afstand bevindt en bepaal pas daarna de compositie van de foto.

- Zeer glimmende onderwerpen, zoals spiegels of auto's.
  - Zeer snel bewegende onderwerpen.
  - Onderwerpen die zich achter een raam of andere reflecterende voorwerpen bevinden.
  - Donkere onderwerpen en onderwerpen die licht absorberen in plaats van reflecteren, zoals haar of bont.
  - Niet tastbare onderwerpen, zoals rook of vuur.
- Onderwerpen die niet contrasteren met de achtergrond (bijvoorbeeld een persoon in kleding die dezelfde kleur heeft als de achtergrond).
  - Onderwerpen die zich voor of achter een contrastrijk voorwerp bevinden dat eveneens in het scherpstelframe valt (bijvoorbeeld een onderwerp tegen een achtergrond met veel contrasterende elementen).

## Belichtingscorrectie

Druk op de keuzeknop omhoog () om belichtingscorrectie toe te passen bij het fotograferen van zeer heldere, zeer donkere of zeer contrastrijke onderwerpen. Druk op de keuzeknop omhoog of omlaag om een belichtingscorrectiewaarde te selecteren en druk op **MENU/OK**.

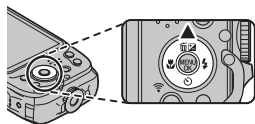



*Kies een positieve waarde (+)  
om de belichting te verhogen*





*Kies een negatieve waarde (-)  
om de belichting te verlagen*

- ❖ Een -pictogram en belichtingsindicator worden weergegeven bij instellingen die verschillen van  $\pm 0$ . De instelling van de belichtingscompensatie wordt niet teruggezet wanneer de camera wordt uitgeschakeld; kies een waarde van  $\pm 0$  om de normale belichtingsregeling te herstellen.
- ❖ Schakel de flitser uit wanneer u belichtingscompensatie gebruikt.
- ❖ Belichtingscorrectie is alleen beschikbaar wanneer **P** (PROGRAMMA AE) is geselecteerd voor opnamestand.

## Macrostand (close-ups)

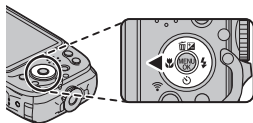
Druk voor macro-opnamen op de keuzeknop links () en selecteer . Als de macrostand is ingeschakeld, stelt de camera scherp op onderwerpen die zich nabij het midden van het scherpstelframe bevinden. Gebruik de zoomknoppen om de compositie van de foto te bepalen ( 21).



Druk op de keuzeknop links () en selecteer  om de macrostand uit te schakelen.

- ◆ Het is raadzaam om een statief te gebruiken om bewegingsonscherpte te voorkomen.

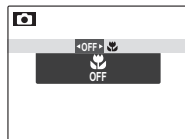









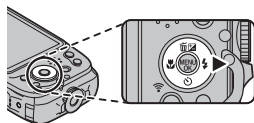

## ⚡ Gebruik van de flitser (intelligente flitser)

Wanneer de flitser wordt gebruikt, analyseert het *Intelligente flitssysteem* onmiddellijk het onderwerp gebaseerd op factoren zoals de helderheid van het onderwerp, de positie in het frame en de afstand tot de camera. Het ontbrandingsmoment en de lichtsterkte van de flitser worden automatisch aangepast zodat het onderwerp goed wordt belicht en de effecten van de omgevingsverlichting zelfs bij gedempt licht bewaard blijven. Gebruik de flitser als er weinig licht is, bijvoorbeeld 's avonds of bij weinig licht binnenshuis.





Druk op de keuzeknop rechts (⚡) en kies één van de volgende flitsstanden:



Optie	Beschrijving
<b>AUTO</b> /  (AUTOM. FLITSEN)	De flitser flitst wanneer nodig. Aanbevolen voor de meeste situaties.
 /  /  (INVULFLITS)	De flitser flitst steeds wanneer een foto wordt gemaakt. Te gebruiken bij onderwerpen met tegenlicht en voor het verkrijgen van natuurlijk kleuren bij het fotograferen met helder licht.
 (FLITS ONDERDRUKT)	De flitser flitst zelfs niet als het onderwerp slecht verlicht is. Het is raadzaam een statief te gebruiken.
<b>S4</b> /  (LANGZAME SYNCHRO)	Om bij het fotograferen bij weinig licht zowel het onderwerp als de achtergrond vast te leggen (let wel, helder verlichte delen kunnen overbelicht worden).

- ❖ Als de flitser flitst, wordt  weergegeven wanneer de ontspanknop half wordt ingedrukt (als het pictogram geel knippert, wordt de flitser opgeladen; begin pas met vastleggen als het opladen is voltooid). Bij lange sluitertijden verschijnt  op het LCD-scherm om aan te geven dat de foto bewegingsonscherpte kan vertonen. In dat geval is het is raadzaam een statief te gebruiken.
- ❖ De flitser kan voor iedere opname diverse keren flitsen. Houd de camera stil totdat de opname volledig klaar is.
- ❖ De flitser kan vignettering veroorzaken.

### Rode-ogen verwijdering





Wanneer intelligente gezichtsdetectie ( 34) en rode ogen verwijdering ( 82) zijn ingeschakeld, is rode-ogen verwijdering beschikbaar in de standen Automatisch (; ANTI RODE OGEN), flitsen aan (; INVULFLITS) en langzame synchronisatie (; ANTI R. OGEN + TIJD). Verwijdering rode ogen reduceert het effect van "rode ogen" dat wordt veroorzaakt door de weerkaatsing van het flitslicht in de pupillen van het onderwerp, zoals in nevenstaande afbeelding.

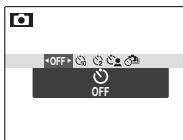
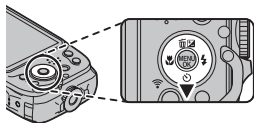

## Gebruik van de zelfontspanner

Druk op de keuzeknop omlaag () om de zelfontspanner in te schakelen en selecteer één van de volgende opties:



Optie	Beschrijving
 (UIT)	De zelfontspanner is uitgeschakeld.
 (10 SEC)	De sluitser wordt tien seconden na het indrukken van de ontspanknop ontspannen. Gebruik deze stand voor zelfportretten. De zelfontspannerlamp aan de voorkant van de camera knippert terwijl de zelfontspanner aftelt.
 (2 SEC)	De sluitser wordt twee seconden na het indrukken van de ontspanknop ontspannen. Gebruik deze stand om bewegingsonscherpte als gevolg van het indrukken van de ontspanknop te voorkomen. De zelfontspannerlamp knippert terwijl de zelfontspanner aftelt.
 (GROEPSTIMER)	De camera start de timer zodra deze het geselecteerde aantal portretonderwerpen detecteert. Druk op de keuzeknop omhoog om het aantal onderwerpen te selecteren. ♦ Druk op <b>DISP/BACK</b> om de timer te stoppen voordat de foto wordt genomen.
 (INTERVAL-OPNAME/TIMELAPSEFILM)	Voor automatische opname van foto's op ingestelde intervallen.

## **Intervalopname (Timelapsefilm)**

U kunt automatisch foto's maken met een vast interval.

Het is mogelijk om alleen stilstaande beelden of tegelijk een timelapsefilm en stilstaande beelden op te nemen.

**1** Druk op  (▼) en selecteer vervolgens  **INTERVALOPNAME**.

**2** Druk op **MENU/OK** om het instelscherm weer te geven.

**3** Stel het interval en de opnameduur in.

Selecteer de items door te drukken op ◀ of ▶ en stel vervolgens de tijd in door te drukken op ▲ of ▼.

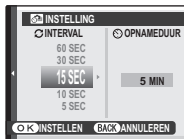

**INTERVAL:** Hiermee stelt u de intervaltijd in.

**OPNAMEDUUR:** Hiermee bepaalt u wanneer de opnamen moeten stoppen.

**4** Druk op **MENU/OK** om het volgende instelscherm weer te geven.

## 5 Stel de opnamemodus in.

Selecteer de opnamemodus door op ▲ of ▼ te drukken.



**STILSTAAND:** er worden alleen stilstaande beelden opgenomen.

**STILST.+TIMELAPSE FILM:** naast de stilstaande beelden wordt er ook een timelapsefilm (📖 44) opgenomen.

- ❖ U kunt de beeldgrootte en beeldsnelheid voor timelapsefilms opgeven bij **TIME-LAPSE FILMMODUS** (📖 79) in de opnamemodus.
- ❖ Als er onvoldoende vrije ruimte op de geheugenkaart is, wordt de resterende opnameduur van de film in het rood (de resterende tijd is minder dan 1 seconde) of geel (de resterende tijd is minder dan 6 seconden) getoond. Controleer de hoeveelheid vrije ruimte op de geheugenkaart.

## 6 Druk op MENU/OK.

De intervalopname is nu ingesteld.

## 7 Scherpstellen en opnamen maken.

Druk de ontspanknop volledig in om de intervalopname te starten.

Er wordt automatisch een foto gemaakt met het ingestelde interval. Hiermee wordt gestopt wanneer de ingestelde opnameduur wordt bereikt.

### TIMELAPSEFILM

Een timelapsefilm bestaat uit een reeks stilstaande beelden die op vaste intervallen met een vaste camera gemaakt werden en als een film worden afgespeeld. Als u een timelapsefilm bekijkt, is het net alsof u traag bewegende onderwerpen (bv. een plant die groeit of wolken die bewegen) snel bekijkt.

- ◆ Als u op de ontspanknop drukt voordat de opname afloopt, wordt de intervalopname gestopt.
- ◆ In de intervalopnamestand wordt het LCD-scherm uitgeschakeld en knippert het zelfontspannerlampje. Drie seconden voordat de opname begint, gaat het LCD-scherm aan.
- ◆ Bij het afspelen van foto's die als intervalopname zijn gemaakt, wordt alleen de eerste opname weergegeven (📖 47).
- ◆ Het is aan te raden een statief te gebruiken voor intervalopnames.
- ◆ Het is niet mogelijk om timelapsefilms op te nemen door op de  (filmopname)-knop te drukken. Druk op de ontspanknop om op te nemen.

- Ⓜ Het is niet mogelijk om te zoomen tijdens intervalopnames.
- Ⓜ Het is mogelijk dat een timelapsefilm eruitziet als niet meer dan een reeks stilstaande foto's, afhankelijk van de instelling bij **TIMELAPSE FILMMODUS** en het aantal opgenomen beelden.
- Ⓜ Afhankelijk van de scène- en camera-instellingen is het mogelijk dat de intervaltijd niet beantwoordt aan de opgegeven intervaltijd.
- Ⓜ Als de batterij leeg is, kan de intervalopname plotseling worden gestopt. Kijk of de batterij nog vol genoeg is.
- Ⓜ Als de geheugenkaart onvoldoende ruimte vrij heeft, kan de intervalopname plotseling worden gestopt. Kijk hoeveel ruimte er nog vrij is op de geheugenkaart.
- Ⓜ Afhankelijk van de opname-instellingen of status worden de instellingen mogelijk niet toegepast of kunnen geen intervalopnamen worden gemaakt.
- Ⓜ In de intervalopnamestand kunt u alleen de **ON/OFF**-knop, -knop, **DISP/BACK**-knop en de ontspanknop gebruiken.
- Ⓜ De stand voor continue opnames is niet beschikbaar in de intervalopnamestand.
- Ⓜ Wanneer **SCHERPSTELLING** ( 77) ingesteld is op **VOLGEN** en u **INTERVALOPNAME** selecteert, wordt **SCHERPSTELLING** automatisch ingesteld op **AF(CENTRUM)**.

## De seriestandknop

Druk op de seriestand-knop om tussen enkel-beeld-opname en de seriestand te schakelen, geselecteerd met behulp van de Continu-optie in het opnamemenu (76).

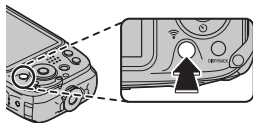

- ◆ Wanneer een seriestand is geselecteerd, geeft de camera het pictogram voor de geselecteerde stand weer. Er wordt geen pictogram weergegeven in de enkel-beeldstand.

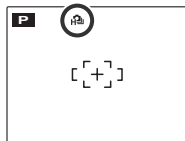





# Meer over afspelen

## Afspelfuncties

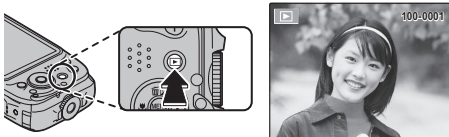
Druk op de -knop om de meest recente foto op het LCD-scherm te bekijken.



Druk op keuzeknop rechts om de foto's af te spelen in de volgorde waarin ze zijn gemaakt, en op keuzeknop links om de foto's af te spelen in omgekeerde volgorde. Houd de knop ingedrukt om snel langs de foto's te bladeren totdat de gezochte foto wordt bereikt.

- ◆ Foto's die met een andere camera zijn gemaakt, worden tijdens het afspelen aangeduid met het -pictogram ("Geschenkebeeld").

### Continu fotograferen

In geval de foto's in de opnamestand voor continu fotograferen worden gemaakt, wordt alleen het eerste beeld van elke serie weergegeven. Druk de keuzeknop omlaag om de andere foto's in de serie te bekijken.

- ◆ De bestandsnaam van foto's die gemaakt werden in de stand voor continu opnemen begint met een "S".  
(bv. S0010001.JPG)

### ★ Favorieten: Foto's waarderen

Druk, om de huidige foto weergegeven in volledige weergave te waarderen, op **DISP/BACK** en druk op de keuzeknop omhoog en omlaag om nul tot vijf sterren te selecteren.

## **Afspelzoom**

Druk op **T** om tijdens het afspelen van een enkele foto in te zoomen op de foto; druk op **W** om uit te zoomen. Nadat op de foto is ingezoomd, kan de keuzeknop worden gebruikt om de foto te verschuiven.



Druk op **DISP/BACK** om de normale afspelstand te herstellen.

- De maximale zoomverhouding is afhankelijk van het formaat van de foto. Afspelzoom is niet beschikbaar voor kopieën met een nieuw formaat of kopieën die zijn uitgesneden naar formaat **640** of kleiner.

## **Multi-Frame afspelen**

Wanneer een foto schermvullend op het LCD-scherm wordt weergegeven en **W** wordt ingedrukt, dan wordt de huidige foto in kleiner formaat weergegeven met de vorige en de volgende foto's op de achtergrond. Druk op **W** om het aantal getoonde miniatures te verhogen tot twee, negen of honderd. Druk op **T** om het aantal getoonde miniatures weer te verlagen.

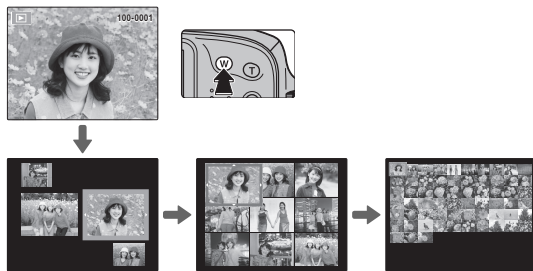



Wanneer er twee of meer foto's worden weergegeven, gebruikt u de keuzeknop om een foto te selecteren en drukt u vervolgens op **MENU/OK** om de geselecteerde foto op oorspronkelijk formaat af te spelen. Gebruik tijdens het afspelen van negen of van honderd miniatures de keuzeknop omhoog en omlaag om meer foto's te bekijken.

## Foto's wissen

Om individuele foto's, meerdere geselecteerde foto's, of alle foto's te verwijderen, drukt u de selectieknop omhoog () en kiest u uit onderstaande opties. *Merk op dat gewiste foto's niet kunnen worden teruggehaald. Kopieer eerst alle belangrijke foto's naar een computer of ander opslagapparaat.*







Optie	Beschrijving
<b>ENKELE FOTO</b>	Druk op de keuzeknop links of rechts om door de foto's te bladeren en druk op <b>MENU/OK</b> om de huidige foto te verwijderen (er wordt geen bevestigingsvenster weergegeven).
<b>GEMAAKT VELD</b>	Selecteer de foto's en druk op <b>MENU/OK</b> om te selecteren of te deselecteren (beveiligde foto's of foto's in een printopdracht worden met een  aangeduid). Zodra de bewerking voltooid is, druk op <b>DISP/BACK</b> om een bevestigingsvenster weer te geven, selecteer vervolgens <b>OK</b> en druk op <b>MENU/OK</b> om de geselecteerde foto's.
<b>ALLE FOTO'S</b>	Er wordt een bevestigingsvenster weergegeven; markeer <b>OK</b> en druk op <b>MENU/OK</b> om alle onbeveiligde foto's te verwijderen (als een geheugenkaart is geplaatst, worden alleen de foto's op de geheugenkaart getroffen; de foto's in het interne geheugen worden alleen verwijderd als er geen geheugenkaart is geplaatst). Door op <b>DISP/BACK</b> te drukken wordt het verwijderen geannuleerd; merk op dat foto's die voor het indrukken van knop werden verwijderd, niet kunnen worden hersteld.

- ❖ Beveiligde foto's kunnen niet worden gewist. Verwijder van foto's die u wilt wissen eerst de beveiliging ( 80).
- ❖ Foto's kunnen ook worden gewist met  **WISSEN** uit het afspeelmenu.
- ❖ Als er een waarschuwing verschijnt die vermeldt dat de geselecteerde foto's deel uitmaken van een DPOF printopdracht, druk dan op **MENU/OK** om de foto's te wissen.



## Foto zoeken

Zoeken naar foto's.

- 1 Selecteer de optie  **EEN FOTO ZOEKEN** in het afspeelmenu (📖 80), markeer één van de volgende zoekcriteria en druk op **MENU/OK**:
  - **OP DATUM**: Zoeken op datum.
  - **OP GEZICHT**: Alle foto's met gezichten terugvinden.
  - **OP ★ FAVORIETEN**: Zoeken op waardering.
  - **OP SCÈNE**: Zoek alle foto's die overeenkomen met een geselecteerde scène.
  - **OP GEGEVENSTYPE**: Zoeken naar alle foto's of naar alle films.
- 2 Selecteer een zoekcriterium. Alleen foto's die overeenkomen met de zoekcriteria worden weergegeven. Wilt u de met de zoekopdracht geselecteerde foto's wissen, beveiligen of in een diavoorstelling afspelen, druk dan op **MENU/OK** en selecteer  **WISSEN** (📖 50),  **BEVEILIGEN** (📖 83), of  **DIAVOORSTELLING** (📖 82).

Maak boeken van uw favoriete foto's.

### **Een fotoboek maken**

**1** Selecteer **NIEUW BOEK** voor  **FOTOBOEK HULP** in het weergavemenu ( 85) en kies uit de volgende opties:

- **SELECTIE ALLES:** Kies uit alle beschikbare foto's.
- **SEL. OP AFB. ZOEKEN:** Kies uit foto's die overeenkomen met de geselecteerde zoekcriteria ( 51).

◆ Foto's die kleiner zijn dan **640** en films kunnen niet voor fotoboeken worden geselecteerd.

**2** Blader door de beelden en druk op de keuzeknop omhoog om het huidige beeld voor toevoeging aan het boek te selecteren of deselecteren. Druk op de keuzeknop omlaag om het huidige beeld op de omslag weer te geven. Druk op **MENU/OK** om af te sluiten wanneer het boek is voltooid.

◆ De als eerste geselecteerde foto wordt automatisch de omslagfoto. Druk op de keuzeknop omlaag om een andere omslagfoto te selecteren.

**3** Selecteer **FOTOBOEK VOLTOOIEN** (selecteer **ALLES SELECTEREN** om alle foto's of alle foto's die met de opgegeven zoekcriteria overeenkomen voor het boek te selecteren). Het nieuwe boek wordt aan de lijst in het menu fotoboek-hulp toegevoegd.

- ① Fotoboeken kunnen tot 300 foto's bevatten.
- ① Boeken zonder foto's worden automatisch verwijderd.

### **Fotoboeken bekijken**

Markeer een boek in het menu fotoboekhulp en druk op **MENU/OK** om het boek weer te geven en druk vervolgens op de keuzeknop links en rechts om door de foto's te bladeren.

### **Fotoboeken bewerken of verwijderen**

Geef het fotoboek weer en druk op **MENU/OK**. De volgende opties worden weer gegeven; selecteer de gewenste optie en volg de aanwijzingen op het scherm.

- **BEWERKEN:** Bewerk het fotoboek zoals beschreven in "Een fotoboek maken" op ( 52).
- **WISSEN:** Wis het fotoboek.

## Panorama's bekijken

Wanneer de keuzeknop omlaag wordt ingedrukt terwijl een panorama schermvullend wordt afgespeeld, speelt de camera de foto opnieuw van links naar rechts of van boven naar beneden af. Druk nogmaals op de keuzeknop omlaag om het afspelen te pauzeren; druk wederom op de keuzeknop omlaag om het afspelen weer te hervatten. Tijdens het afspelen van een panorama kan de keuzeknop omhoog worden ingedrukt om het schermvullend afspelen af te sluiten. Wanneer ze schermvullend worden weergegeven, kunt u in- en uitzoomen op panorama's met de zoomregelaar of ze wissen door op de keuzeknop omhoog te drukken (☒).

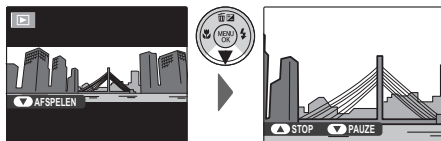



# Draadloze netwerken

## Draadloze netwerken gebruiken

U kunt de camera verbinden met een smartphone of een pc. Voor informatie over het gebruik van een draadloos netwerk gaat u naar <http://fujifilm-dsc.com/wifi/>.

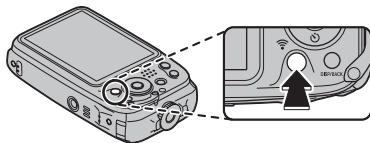

### Verbinden met smartphones

Druk tijdens het afspeelen op de **Wi-Fi**-knop van de camera om via een draadloos netwerk verbinding te maken met een smartphone.

Wanneer u verbinding maakt met een smartphone, kunt u de volgende functies gebruiken:

- Foto's maken met een smartphone
- Foto's uploaden naar een smartphone
- Foto's op de camera bekijken en downloaden met een smartphone
- Locatiegegevens van een smartphone downloaden

Download voor u doorgaat de gratis app **FUJIFILM Camera Remote** en installeer deze op uw smartphone.

Deze optie kan ook worden ingeschakeld met  **DRAADLS COMMUNICT** in het opname- of afspeelmenu.

### **Foto's op een computer opslaan**

Druk op de **Wi-Fi**-knop en houd deze ingedrukt tijdens afspelen om foto's via een draadloos netwerk op de computer op te slaan. Installeer voor u doorgaat de gratis app FUJIFILM PC AutoSave op de doelcomputer en pas de gewenste instellingen aan. Deze optie kan ook worden ingeschakeld via  **PC AUTO**. **OPSLAAN** in het afspeelmenu.

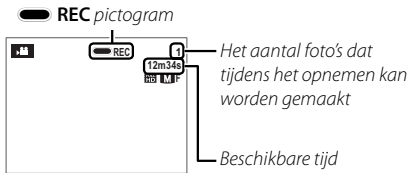
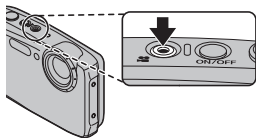

## Films opnemen

Druk op  om een film op te nemen. Tijdens het opnemen worden de volgende indicators weergegeven en wordt het geluid via de ingebouwde microfoon opgenomen (let op dat u de microfoon niet bedekt tijdens het opnemen).



Druk nogmaals op de -knop om de opname te beëindigen. De opname wordt automatisch beëindigd wanneer de maximale filmlengte wordt bereikt of het geheugen vol is.

### Automatische onderwerpselectie

In  -stand selecteert de camera het onderwerp overeenkomstig de opnameomstandigheden en het type van onderwerp:  (portretten),  (onderbelichte landschappen),  (onderbelichte portretten),  (landschappen),  (close-ups), of  (andere onderwerpen).





Scènepictogrammen

### Foto's maken tijdens een opname

Druk op de ontspanknop om een foto te maken tijdens een opname.

- ◆ De foto wordt afzonderlijk van de film opgeslagen en verschijnt niet als onderdeel van de film.
- ① Er kunnen geen foto's worden gemaakt terwijl een high-speed film wordt opgenomen.
- ① Het aantal foto's dat kan worden genomen is beperkt.

### DIGIT. BEELDSTABIL.

Met  **DIGIT. BEELDSTABIL.** in het instelmenu kunt u de trillingen van de camera die optreden tijdens het opnemen van een film, zo corrigeren dat u nog maar nauwelijks trillingen hebt in uw opname ( 92).

- ◆ De zoom kan tijdens de opname worden ingesteld. Het zoomtype kan worden geselecteerd met behulp van de optie  **TYPE FILMZOOM** in het instellingenmenu ( 94).
- ◆ Als het onderwerp onderbelicht is, kan het AF-hulplicht oplichten om te helpen bij de scherpstelbewerking. Om het AF-hulplicht uit te schakelen, selecteer **UIT** voor  **AF-HULPLICHT** ( 94).
- ◆ Scherpstelling, belichting en witbalans worden automatisch aangepast tijdens het opnemen (de scherpstelstand kan worden geselecteerd met behulp van de optie  **FILMSCHERPSTELLING** in het opnamemenu;  77). De kleuren en de helderheid van het beeld kunnen enigszins afwijken van het beeld dat werd getoond voordat de opname begon.
- ◆ De door de camera gemaakte geluiden tijdens het filmen opgenomen.
  - ① Open het klepje van de batterijruimte niet tijdens het nemen van foto's of het opslaan van een film op een geheugenkaart. Doet u dit wel, dan kan de film wellicht niet worden afgespeeld.
  - ① In films met zeer heldere onderwerpen kunnen verticale of horizontale strepen verschijnen. Dit is normaal en duidt niet op een defect.

- ⓘ De temperatuur van de camera kan stijgen als deze langere tijd wordt gebruikt voor het opnemen van films of als de omgevingstemperatuur te hoog is. Dit is normaal en duidt niet op een defect.
- ⓘ De geselecteerde stand kan wisselen afhankelijk van de geselecteerde opnamestand.

## Films afspelen

Bij het afspelen worden films op het LCD-scherm getoond zoals nevenstaande afbeelding laat zien. Tijdens het afspelen van een film zijn de volgende handelingen mogelijk:



Optie	Beschrijving
Afspelen starten/ pauzeren	<b>Druk op de keuzeknop omlaag</b> om het afspelen te starten. Druk nogmaals op dezelfde knop om het afspelen te pauzeren.
Afspelen stoppen/ film wissen	<b>Druk op de keuzeknop omhoog</b> om het afspelen te beëindigen. Indien er geen film wordt afgespeeld, zal de huidige film worden gewist wanneer de keuzeknop omhoog wordt ingedrukt.
Snelheid aanpassen	<b>Druk op de keuzeknop links of rechts</b> om de afspeelsnelheid tijdens het afspelen aan te passen.
Volume instellen	<b>Druk op MENU/OK</b> om het afspelen te pauzeren en een volumeregelaar weer te geven. Druk op de keuzeknop omhoog of omlaag om het volume aan te passen; druk nogmaals op <b>MENU/OK</b> om het volume in te stellen. Het volume kan ook in het instellingenmenu worden ingesteld.

### Afspeelsnelheid

**Druk op de keuzeknop links of rechts** om de afspeelsnelheid aan te passen. De snelheid wordt aangeduid door het aantal pijlen (▶ of ◀).

Pijl



ⓘ Zorg ervoor dat de luidspreker tijdens het afspelen niet wordt bedekt.

# Aansluitingen

## Foto's bekijken op HD-televisies

De camera kan met behulp van een HDMI-kabel (los verkrijgbaar via de detailhandel) op High-Definition (HD)-apparaten worden aangesloten.

- 1 Schakel de camera uit en sluit de HDMI-kabel aan, zoals hieronder aangeduid.

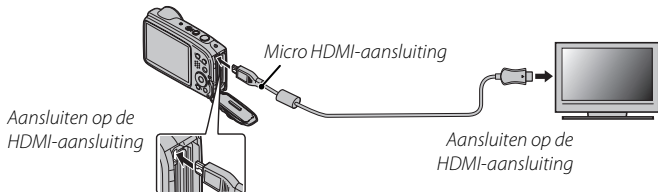

- ① Gebruik een HDMI-kabel die niet langer is dan 1,5 m.
  - ① Let er bij het aansluiten van de kabels op dat u de stekkers volledig in de aansluitingen steekt.
  - ❖ Door een HDMI-kabel aan te sluiten, kunnen foto's en geluid op het televisietoestel worden afgespeeld.
- 2 Stem de televisie af op het HDMI-invoerkanal. Zie voor details de met de televisie meegeleverde documentatie.
- 3 Druk circa een seconde op de -knop om de camera in te schakelen. De cameramonitor schakelt uit en foto's en films worden op de televisie afgespeeld. De volume-instelling van de camera heeft geen invloed op het geluid dat op de televisie wordt afgespeeld. Gebruik de volumeregeling van de televisie om het volume in te stellen.
  - ❖ De USB-kabel kan niet worden gebruikt terwijl er een HDMI-kabel is aangesloten.
  - ❖ Sommige televisies geven kort een zwart scherm weer wanneer filmweergave begint.

## Foto's afdrukken via USB

Als de printer PictBridge ondersteunt, dan kan de camera rechtstreeks op de printer worden aangesloten en kunnen foto's worden afgedrukt zonder ze eerst naar een computer te hoeven kopiëren. Het kan voorkomen dat de printer niet alle hieronder beschreven functies ondersteunt.



- 1 Sluit de USB-kabel zoals weergegeven aan en schakel de printer in.

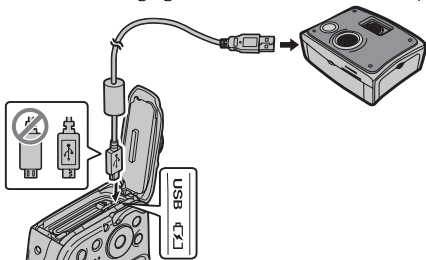

- 2 Schakel de camera in.
- 3 Druk op de keuzeknop links of rechts om de foto af te spelen die u wilt afdrukken.
- 4 Druk op de keuzeknop omhoog of omlaag om het aantal afdrukken te selecteren (maximaal 99).
- 5 Herhaal de stappen 3–4 om meer foto's te selecteren. Druk op **MENU/OK** om een bevestigingsscherm weer te geven als alle instellingen voltooid zijn.





- 6** Druk op **MENU/OK** om het afdrukken te starten. Het afdrukken kan worden onderbroken door op **DISP/BACK** te drukken. Hierbij moet worden opgemerkt dat niet alle printers onmiddellijk reageren. Als het afdrukken voortijdig wordt onderbroken, zet dan de camera uit en weer aan.
- 7** Controleer of het **BEZIG MET PRINTEN** dialoogvenster van het LCD-scherm van de camera is verdwenen, zet de camera uit en koppel de USB-kabel af.
- ❖ Foto's kunnen rechtstreeks uit het interne geheugen of van geheugenkaarten die met deze camera zijn geformatteerd, worden afgedrukt.
  - ❖ Als er geen foto's zijn geselecteerd, maakt de camera één afdruk van de huidige foto.
  - ❖ Het instellen van het papierformaat en de afdrukkwaliteit en het kiezen van de rand gebeurt via de printer.

#### De opnamedatum afdrukken

Als u de opnamedatum van de foto's wilt afdrukken, drukt u in het PictBridge-scherm op **DISP/BACK** en selecteert u **MET DATUM**  (wilt u de opnamedatum niet afdrukken, dan selecteert u **PRINT ZONDER DATUM**).

### **DPOF printopdrachten afdrukken**

De optie  **PRINT OPDRACHT (DPOF)** in het menu F-standen van het afspeelmenu kan worden gebruikt om een digitale "printopdracht" aan te maken voor PictBridge-compatibele printers ( 96) of andere apparaten die ondersteuning bieden voor DPOF.

#### **DPOF**

DPOF(Digital Print Order Format) is een norm waarmee foto's kunnen worden afgedrukt op basis van "printopdrachten" die in het interne geheugen of op een geheugenkaart zijn opgeslagen. De printopdracht bevat informatie over welke foto's en in welke aantallen de foto's moeten worden afgedrukt.



- 1 Selecteer de afspeelstand en druk op **MENU/OK** om het afspeelmenu op het LCD-scherm weer te geven.
- 2 Markeer  **PRINT OPDRACHT (DPOF)** en druk op **MENU/OK**.
- 3 Markeer een van de volgende opties en druk op **MENU/OK**:
  - **MET DATUM** : Druk de opnamedatum af op de foto.
  - **ZONDER DATUM**: Druk de foto af zonder opnamedatum.

♦ Het afdrukken van de opnamedatum wordt niet door alle printers ondersteund. Raadpleeg de gebruiksaanwijzing van de printer voor details.
- 4 Druk op de keuzeknop links of rechts om een foto weer te geven die u aan de printopdracht wilt toevoegen of uit de printopdracht wilt verwijderen.

- 5 Druk op de keuzeknop omhoog of omlaag om het aantal afdrukken te selecteren (maximaal 99). Wilt u een foto uit een printopdracht verwijderen, druk dan op de keuzeknop omlaag totdat het aantal afdrukken 0 bedraagt.
- 6 Herhaal de stappen 4–5 om de printopdracht te voltooien en druk op **MENU/OK** wanneer u gereed bent.
- 7 Er verschijnt een bevestigingsscherm. Druk op **MENU/OK** om de printopdracht op te slaan.
  - ❖ Verwijder de geheugenkaart om een printopdracht aan te maken of te wijzigen voor foto's die in het interne geheugen zijn opgeslagen.
  - ❖ Printopdrachten kunnen maximaal 999 foto's bevatten.
  - ❖ Als een geheugenkaart wordt geplaatst waarop een printopdracht staat die met een andere camera is aangemaakt, wordt een bericht weergegeven. Maak een nieuwe printopdracht volgens bovenstaande aanwijzingen.

## Foto's bekijken op een computer

---

### **Foto's naar een computer kopiëren**

Windows-gebruikers kunnen met **MyFinePix Studio** foto's naar een computer kopiëren, waar ze deze kunnen opslaan, bekijken, organiseren en afdrukken.

Mac-gebruikers (Macintosh) kunnen een standaardtoepassing in Mac OS, zoals Image Capture, gebruiken om foto's of films te importeren naar Mac. Ga naar "De camera aansluiten" (📖 70).

### **Windows: MyFinePix Studio downloaden en installeren op een computer**

Als er geen cd-rom is inbegrepen bij de meegeleverde accessoires (📖 1), download dan **MyFinePix Studio** van de volgende website:

<http://fujifilm-dsc.com/mfs/>.

Dubbelklik op het gedownloadde bestand "**MFPS\_Setup.EXE**" om het installatieprogramma te starten en volg de instructies op het scherm om MyFinePix Studio te installeren.

Wanneer de installatie voltooid is, gaat u naar "De camera aansluiten" (📖 70).

**Windows: MyFinePix Studio installeren**

Als de cd-rom is inbegrepen bij de meegeleverde accessoires, installeer dan **MyFinePix Studio** vanaf de meegeleverde cd-rom.

**1** Bevestig dat de computer voldoet aan de volgende systeemvereisten:

	<b>Windows 8/Windows 7 (SP 1)/Windows Vista (SP 2)<sup>1</sup></b>
<b>Processor</b>	3 GHz Pentium 4 of hoger (2,4 GHz Core 2 Duo of hoger) <sup>2</sup>
<b>Geheugenvereisten</b>	1 GB of meer
<b>Vereiste vrije ruimte op de harde schijf</b>	2 GB of meer
<b>GPU</b>	Ondersteunt DirectX 9 of recenter (aanbevolen)
<b>Beeldscherm</b>	1024 × 768 pixels of meer met 24-bit kleuren of hoger
<b>Overige</b>	<ul style="list-style-type: none"> <li>• Ingebouwde USB-poort aanbevolen. Met andere USB-poorten kan de werking niet worden gegarandeerd.</li> <li>• .NET Framework 3.5 Service Pack 1 vereist bij het uploaden van afbeeldingen of het gebruik van Map Viewer.</li> <li>• Internetaansluiting (breedband aanbevolen) vereist voor het installeren van .NET Framework (indien noodzakelijk), voor het gebruik van de automatisch updatefunctie en bij het uitvoeren van taken zoals het online delen van foto's of via e-mail.</li> </ul>

1 Andere versies van Windows worden niet ondersteund. Alleen vooraf geïnstalleerde besturings-systemen worden ondersteund; op zelfgebouwde computers en op computers waarop oudere versies van Windows zijn geüpgrade kan de werking niet worden gegarandeerd.

2 Aanbevolen bij het weergeven van HD-films.

- 2 Start de computer. Meldt u op de computer aan als gebruiker met beheerder-rechten voordat u verder gaat.
- 3 Sluit alle actieve toepassingen af en plaats de installatie-cd in een cd-rom-station.

#### **Windows 8/Windows 7/Windows Vista**

Klik op **SETUP.EXE** als het dialoogvenster automatisch afspelen wordt weergegeven. Vervolgens wordt het dialoogvenster "Gebruikersaccountbeheer getoond" weergegeven; klik op **Ja** (Windows 8/Windows 7) of op **Toestaan** (Windows Vista).

Het installatieprogramma wordt automatisch opgestart. Klik op **Install MyFinePix Studio** (MyFinePix Studio installeren) en volg de instructies op het scherm.

#### **Als het installatieprogramma niet automatisch start (Windows 7/Windows Vista)**

Selecteer **Computer** of **Deze computer** in het startmenu als het installatieprogramma niet automatisch start en dubbelklik vervolgens op het **FINEPIX**-cd pictogram om het FINEPIX-cd venster te openen en dubbelklik op **setup** of **SETUP.EXE**.

#### **Als het installatieprogramma niet automatisch start (Windows 8)**

- 1 Selecteer in het startscherm **Bureaublad**.
- 2 Selecteer in de taakbalk **Verkenner**.
- 3 Selecteer in het navigatievenster **Computer**.
- 4 Dubbelklik op het stationspictogram, plaats de cd **FINEPIX** en volg de instructies op het scherm om te installeren.

- 4 Wordt u gevraagd om Windows Media Player of DirectX te installeren, volg dan de instructies op het scherm om de installatie te voltooien.
- 5 Verwijder de installatie-cd uit de cd-rom als de installatie is voltooid. Bewaar de installatie-cd op een droge plaats die niet blootstaat aan direct zonlicht voor het geval dat u de software later opnieuw moet installeren.

Hiermee is de installatie voltooid. Ga verder met "De camera aansluiten" (📖 70).

### **Windows: MyFinePix Studio verwijderen**

Verwijder de software alleen als u deze niet meer nodig hebt of voordat u deze opnieuw installeert.

- 1 Na het afsluiten van de software en het loskoppelen van de camera, opent u het configuratiescherm. Na het verlaten van de software en het ontkoppelen van de camera, opent u het regelpaneel en gebruikt u "Programma's en Functies" om MyFinePix Studio te verwijderen.
- 2 Onder Windows kunnen diverse bevestigingsvensters worden weergegeven; lees de inhoud aandachtig door voordat u op **OK** klikt.

## **De camera aansluiten**

- 1** Als de foto's die u wilt kopiëren op een geheugenkaart zijn opgeslagen, plaats dan de geheugenkaart in de camera.
  - ◆ Wanneer de software voor de eerste maal wordt gestart hebben Windows gebruikers mogelijk de Windows-cd nodig.
  - Ⓛ Spanningsverlies tijdens het kopiëren kan gegevensverlies of beschadiging van het interne geheugen of de geheugenkaart tot gevolg hebben. Laad de batterij volledig op voordat u de camera aansluit.
- 2** Schakel de camera uit en sluit de meegeleverde USB-kabel aan zoals wordt getoond, er op lettend dat de stekkers volledig in de aansluitingen worden gestoken. Sluit de camera rechtstreeks aan op de computer; maak geen gebruik van USB-hubs of USB-poorten in het toetsenbord, e.d.
- 3** Druk circa een seconde op de -knop om de camera in te schakelen en volg de instructies op het scherm om foto's naar de computer te kopiëren. Klik op **Cancel** (Annuleren) om af te sluiten zonder foto's te kopiëren.

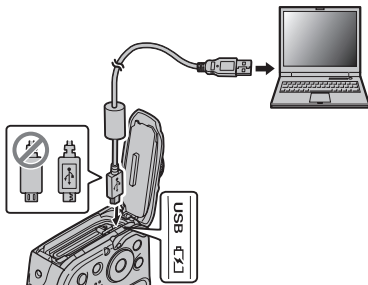



**Foto's of films importeren naar een computer met besturingssysteem Mac (Macintosh)**

Gebruik een standaard toepassing van Mac OS zoals Image Capture om foto's of films naar een computer met het besturingssysteem Mac te importeren.

- ❗ Als er een geheugenkaart wordt geplaatst waarop een groot aantal foto's staat, kan het enkele momenten duren voordat de software start en bent u mogelijk niet in staat de foto's te importeren of op te slaan. Gebruik in dergelijke gevallen een geheugenkaartlezer om de foto's te kopiëren.
- ❗ Zorg ervoor dat computer geen melding geeft dat het kopiëren nog bezig is vooraleer de camera uit te schakelen of de USB-kabel los te koppelen. Het niet in acht nemen van deze voorzorgsmaatregel kan gegevensverlies of beschadiging van het interne geheugen of de geheugenkaart tot gevolg hebben.
- ❗ Koppel de camera af voordat u een geheugenkaart plaatst of verwijdert.
- ❗ Wanneer u gebruik maakt van diensten die een internetverbinding vereisen, draagt de gebruiker alle van toepassing zijnde kosten belast door de telefoonmaatschappij of internet provider.

## De menu's gebruiken: Opnamestanden

### Het menu Opnamestanden gebruiken

Druk in de opnamestand op **MENU/OK** om het menu Opnamestanden weer te geven. Markeer menu-items en druk de keuzeknop rechts om de opties weer te geven, markeer daarna een optie en druk op **MENU/OK**. Druk op **DISP/BACK** om af te sluiten wanneer de instellingen zijn voltooid. De beschikbare opties zijn afhankelijk van de geselecteerde opnamestand.

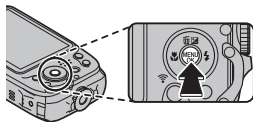

### De opties van het menu Opnamestanden

#### OPNAMESTAND

(standaardinstelling: )

Selecteer een opnamestand die bij het onderwerp past (🗨 25).

#### ISO

Bepaal de gevoeligheid van de camera voor licht. Om bewegingsonscherpte bij omstandigheden met weinig licht te voorkomen, kan een hogere waarde worden gebruikt; let er echter wel op dat er spikkels voor kunnen komen op foto's die met hoge gevoeligheid zijn gemaakt.



Optie	Beschrijving
<b>AUTO / AUTO (1600) / AUTO (800) / AUTO (400)</b>	De gevoeligheid wordt automatisch aangepast aan de opnameomstandigheden, maar zal niet boven de waarde tussen haakjes uitkomen.
<b>6400 / 3200 / 1600 / 800 / 400 / 200 / 100</b>	De gevoeligheid wordt ingesteld op de waarde die op het LCD-scherm wordt weergegeven.

**← BEELDGRÖÖTTE**(standaardinstelling: **L 4:3**)

Kies het beeldformaat (groot, middelgroot of klein) en beeldverhouding (4 : 3, 3 : 2, 16 : 9 of 1 : 1) waarbij foto's worden opgenomen. Grote foto's kunnen zonder kwaliteitsverlies op groot formaat worden afgedrukt; kleine foto's vergen minder geheugen, waardoor er meer foto's opgeslagen kunnen worden.

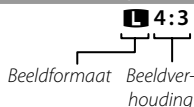

- ① Wanneer er foto's opgenomen worden in het interne geheugen, is de waarde standaard ingesteld op **S 4:3**.

**Beeldformaat t.o.v. beeldverhouding**

**Beeldformaat**

Optie	Voor afdrukken tot
<b>L</b>	34 × 25 cm
<b>M</b>	24 × 18 cm
<b>S</b>	17 × 13 cm

**Beeldverhouding**

- 4:3:** De foto's hebben dezelfde beeldverhouding als het LCD-scherm van de camera.
- 3:2:** De foto's hebben dezelfde beeldverhouding als van een 35 mm kleinbeeldfilm.
- 16:9:** Geschikt voor het afspelen op een HD-tv (High Definition).
- 1:1:** Foto's zijn vierkant.

### **BEELDKWALITEIT**

(standaardinstelling: **N**)





Selecteer in welke mate de beeldbestanden worden gecomprimeerd.



Optie	Beschrijving
<b>FINE</b>	Geringe mate van comprimering. Selecteer deze optie voor een hogere beeldkwaliteit.
<b>NORMAL</b>	Hoge mate van comprimering. Selecteer deze optie om meer foto's te kunnen opslaan.

### **FINEPIX KLEUREN**

(standaardinstelling: )







Verbeter contrast en kleurverzadiging of maak zwart-wit foto's.

Optie	Beschrijving
 <b>STANDAARD</b>	Standaard contrast en verzadiging. Aanbevolen voor de meeste situaties.
 <b>CHROME/DIA</b>	Levendig contrast en kleur. Kies voor levendige opnames van bloemen of verbeter de groene en blauwe tinten in landschappen.
 <b>ZWART/WIT</b>	Voor het maken van zwart-wit foto's.
 <b>SEPIA</b>	Voor sepia foto's.

- ◆ Instellingen anders dan  **STANDAARD** worden aangeduid door middel van een pictogram in het LCD-scherm.
- ◆ Afhankelijk van het onderwerp zijn de effecten van een  **CHROME/DIA** mogelijk niet zichtbaar in het LCD-scherm.

**WB WITBALANS**(standaardinstelling: **AUTO**)

Kies voor natuurlijke kleuren een instelling die overeenkomt met de lichtbron.







Optie	Beschrijving
<b>AUTO</b>	De witbalans wordt automatisch ingesteld.
	Voor onderwerpen in direct zonlicht.
	Voor onderwerpen in de schaduw.
	Voor "daglicht" tl-buizen.
	Voor "warmwitte" tl-buizen.
	Voor "koelwitte" tl-buizen.
	Voor gloeilampverlichting.
	Voor onderwaterfotografie



- ◆ De resultaten variëren met de omstandigheden waaronder wordt gefotografeerd. Speel de foto's direct af om op het LCD-scherm te controleren of de kleuren naar wens zijn.

### CONTINU

(standaardinstelling: )

Leg een bewegend onderwerp vast in een serie van snel achter elkaar genomen foto's.

Optie	Beschrijving
 CONTINU	De camera maakt foto's terwijl de ontspanknop wordt ingedrukt.
 CONTINU	
 CONTINU	
 CONTINU	
 LAATSTE	De camera fotografeert terwijl de ontspanknop wordt ingedrukt en legt de laatste foto's vast.
 LAATSTE	
 LAATSTE	



- ◆ Zie pagina 113 voor de beeldsnelheid en het aantal gemaakte foto's in elke stand.
- ◆ Scherpstelling en belichting worden bepaald bij de eerste foto in iedere serie.
- ◆ In stand  is  **BEELDGROOTTE** ingesteld op  **S 16:9**.
- ◆ De flitser wordt automatisch uitgeschakeld.
- ◆ De framesnelheid is afhankelijk van de sluitertijd.
- ◆ Het aantal foto's dat kan worden gemaakt, is afhankelijk van het beschikbare geheugen.

### GEZICHTSDETECTIE

Bepaal of de camera automatisch de scherpstelling en belichting instelt bij het maken van portretfoto's ( 34).

**SCHERPSTELLING**



Deze optie bepaalt hoe de camera het scherpstelveld selecteert. Wanneer de macrostand is ingeschakeld, stelt de camera scherp op het onderwerp in het midden van het scherm, ongeacht welke opnamestand is geselecteerd.

Optie	Beschrijving
 <b>AF (CENTRUM)</b>	De camera stelt scherp op het onderwerp dat zich in het midden van het frame bevindt.
 <b>AF (MULTI)</b>	Wanneer de ontspanknop half ingedrukt wordt, meet de camera contrastrijke onderwerpen nabij het midden van het frame en selecteert de camera het scherpstelveld automatisch.
 <b>VOLGEN</b>	Positioneer het onderwerp in het midden van het scherpstelveld en druk op de keuzeknop links. Het onderwerp wordt voortdurend gevolgd terwijl het door het kader beweegt.

❖ Hierbij moet worden opgemerkt, dat in de stand  de camera de scherpstelling continu aanpast, waardoor de batterij extra wordt belast. Bovendien kan het voortdurend scherpstellen van de camera geluid maken.

**FILMSCHERPSTELLING**

Deze optie bepaalt hoe de camera het scherpstelgebied voor films selecteert.

Optie	Beschrijving
 <b>AF (CENTRUM)</b>	De camera stelt scherp op het onderwerp dat zich in het midden van het frame bevindt.
 <b>CONTINU AF</b>	De camera past constant de scherpstelling aan om wijzigingen in de afstand tot de onderwerpen dicht bij het midden van het beeld weer te geven.

❖ Hierbij moet worden opgemerkt, dat in de stand  de camera de scherpstelling continu aanpast, waardoor de batterij extra wordt belast. Bovendien kan het voortdurend scherpstellen van de camera geluid maken.

**FILMMODUS**(standaardinstelling: **FHD**)

Kies een beeldformaat voor films.









Optie	Beschrijving
<b>FHD</b> 1920 × 1080 (60 fps)	Full HD (High Definition).
<b>FHD</b> 1920 × 1080 (30 fps)	
<b>HD</b> 1280 × 720 (60 fps)	High Definition.
<b>640</b> 640 × 480 (30 fps)	Standaard beeldscherpte.
<b>HS</b> 640 × 480 (120 fps)	High-speed film. ① Het geluid wordt niet opgenomen en scherpstelling, belichting en witbalans worden niet automatisch aangepast. ① De zoom kan niet gebruikt worden.
<b>HS</b> 320 × 240 (240 fps)	
<b>HS</b> 160 × 120 (320 fps)	

- ① Wanneer er foto's opgenomen worden in het interne geheugen, is de waarde standaard ingesteld op **640 640 × 480**.
- ① Er worden geen gezichten gedetecteerd wanneer u opnames maakt in **FHD 1920 × 1080** (60 fps).



**TIMELAPSE FILMMODUS**(standaardinstelling: )

Kies een beeldgrootte en beeldsnelheid voor timelapsefilms.

Optie	Beschrijving
 <b>1920 × 1080</b> (60 fps)	Full HD (High Definition).
 <b>1920 × 1080</b> (30 fps)	
 <b>1920 × 1080</b> (10 fps)	
 <b>1280 × 720</b> (60 fps)	High Definition.
 <b>1280 × 720</b> (30 fps)	
 <b>1280 × 720</b> (10 fps)	
 <b>640 × 480</b> (60 fps)	Standaard beeldscherpte.
 <b>640 × 480</b> (30 fps)	
 <b>640 × 480</b> (10 fps)	

**DRAADLS COMMUNICT**

Wanneer u verbinding maakt met een smartphone, kunt u de volgende functies gebruiken:

- Foto's maken met een smartphone
- Foto's uploaden naar een smartphone
- Foto's op de camera bekijken en downloaden met een smartphone
- Locatiegegevens van een smartphone downloaden

Voor informatie over het gebruik van een draadloos netwerk gaat u naar <http://fujifilm-dsc.com/wifi/>.

## De menu's gebruiken: Afspeelstand

### Het afspeelmenu gebruiken

Druk in de afspeelstand op **MENU/OK** om het afspeelmenu weer te geven. Markeer menu-items en druk de keuzeknop rechts om de opties weer te geven, markeer daarna een optie en druk op **MENU/OK**. Druk op **DISP/BACK** om af te sluiten wanneer de instellingen zijn voltooid.

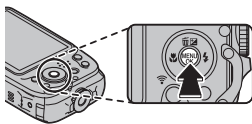

### De opties van het afspeelmenu

#### DRAADLS COMMUNICT

Wanneer u verbinding maakt met een smartphone, kunt u de volgende functies gebruiken:

- Foto's maken met een smartphone
- Foto's uploaden naar een smartphone
- Foto's op de camera bekijken en downloaden met een smartphone
- Locatiegegevens van een smartphone downloaden

Voor informatie over het gebruik van een draadloos netwerk gaat u naar <http://fujifilm-dsc.com/wifi/>.

#### PC AUTO. OPSLAAN

U kunt foto's uploaden naar een computer via een draadloos netwerk. Voor informatie over het gebruik van een draadloos netwerk gaat u naar <http://fujifilm-dsc.com/wifi/>.

#### EEN FOTO ZOEKEN

Zoeken naar foto's ( 51).

#### WISSEN

Om de geselecteerde foto's of alle foto's te wissen ( 50).

**FILM BEWERKEN**

Films bewerken.

① Schakel de camera niet uit tijdens het bewerken van films.

**FILM BIJSNIJDEN**

Verwijder begin- en eindmateriaal van de film om een bewerkte kopie van de huidige film te maken.

- 1 Speel de gewenste film af.
- 2 Selecteer  **FILM BEWERKEN** > **FILM BIJSNIJDEN** in het afspeelmenu. Om filmmateriaal aan het begin van de kopie te verwijderen, ga verder naar stap 3; ga anders naar stap 4.
- 3 Druk de keuzeknop omlaag om het afspelen te weergave en druk nogmaals naar beneden wanneer het nieuwe openingsbeeld is bereikt.
- 4 Druk op **MENU/OK**. Om filmmateriaal aan het einde van de kopie te verwijderen, ga naar stap 5, ga anders naar stap 6.
- 5 Druk de keuzeknop omlaag om het afspelen te weergave en druk nogmaals naar beneden wanneer het nieuwe afsluitende beeld is bereikt.
- 6 Druk op **MENU/OK** om de kopie op te slaan.



**DEELNAME FILM**

Voeg bestaand filmmateriaal aan het einde van de huidige film toe om een bewerkte kopie te maken.

- 1 Speel de gewenste film af.
  - 2 Selecteer  **FILM BEWERKEN** > **DEELNAME FILM** in het afspeelmenu.
  - 3 Druk de keuzeknop naar links of rechts om een film te markeren.
  - 4 Druk op **MENU/OK** om het gemarkeerde filmmateriaal toe te voegen aan het einde van de huidige film en bewaar de uiteindelijke kopie, of druk op **DISP/BACK** om af te sluiten zonder een kopie te maken.
- ◆ Beide films moeten op hetzelfde beeldformaat en bij dezelfde beeldsnelheid zijn opgenomen.

### DIAVOORSTELLING

Met deze functie kunt u uw foto's afspelen in een diavoorstelling. Selecteer het type diavoorstelling en druk op **MENU/OK** om de diavoorstelling te starten. U kunt op ieder moment tijdens de voorstelling op **DISP/BACK** drukken om een helpscherm weer te geven. De diavoorstelling kan op elk gewenst moment worden beëindigd door op **MENU/OK** te drukken.

Optie	Beschrijving
<b>NORMAAL</b>	Druk op de keuzeknop links of rechts om een foto voor- of achteruit te gaan. Selecteer <b>FADE-IN</b> om overgangen tussen foto's weer te geven.
<b>FADE-IN</b>	
<b>NORMAAL</b> 	Zie boven, maar de camera zoomt automatisch in op gezichten die met intelligente gezichtsdetectie zijn herkend.
<b>FADE-IN</b> 	

◆ De camera wordt tijdens diavoorstellingen niet automatisch uitgeschakeld.

### VERWIJDER R. OGEN

Indien de huidige foto is voorzien van een -pictogram om aan te geven dat de foto met Intelligente gezichtsdetectie is gemaakt, kan deze functie worden gebruikt om rode ogen te verwijderen. De foto wordt door de camera geanalyseerd, als er rode ogen worden waargenomen, ondergaat de foto een speciaal proces en wordt er een kopie aangemaakt waarop rode-ogen verwijdering is toegepast.

1 Speel de gewenste foto af.

2 Selecteer  **VERWIJDER R. OGEN** in het afspeelmenu.

3 Druk op **MENU/OK**.

- ◆ Rode ogen worden niet verwijderd wanneer de camera geen gezicht kan detecteren of wanneer het gezicht in profiel werd gefotografeerd. De resultaten kunnen per onderwerpprogramma verschillen. Rode ogen kunnen niet worden verwijderd van foto's waarop rode-ogen verwijdering al eerder is toegepast noch van foto's die met andere camera's zijn gemaakt.
- ◆ De hoeveelheid tijd die nodig is om een foto te verwerken, hangt af van het aantal gedetecteerde gezichten.
- ◆ Kopieën die werden gemaakt met  **VERWIJDER R. OGEN** worden tijdens het afspelen voorzien van een -pictogram.

**Om BEVEILIGEN**

U kunt foto's beveiligen om te voorkomen dat ze per ongeluk worden gewist.

- 1 Selecteer **Om BEVEILIGEN** in het afspeelmenu.
- 2 Markeer een van de volgende opties en druk op **MENU/OK**:
  - **FOTO**: Geselecteerde foto's beveiligen. Druk op de keuzeknop links of rechts of foto's af te spelen en druk op **MENU/OK** om foto's te selecteren of te deselecteren. Druk op **DISP/BACK** wanneer de bewerking is voltooid.
  - **BEVEILIG ALLES**: Alle foto's beveiligen.
  - **ALLES RESETTEN**: De beveiliging van alle foto's ongedaan maken.
- ① Beveiligde foto's worden gewist wanneer de geheugenkaart of het interne geheugen wordt geformatteerd (89).

**Beelduitsnede**

Een beelduitsnede van de huidige foto maken.

- 1 Speel de gewenste foto af.
- 2 Selecteer **Beelduitsnede** in het afspeelmenu.
- 3 Gebruik de zoomknoppen om op de foto in of uit te zoomen, en de keuzeknop om de foto te verschuiven totdat het gewenste gedeelte wordt weergegeven.
- 4 Druk op **MENU/OK** om een bevestigingsvenster weer te geven.
- 5 Druk nogmaals op **MENU/OK** om de beelduitsnede op te slaan in een afzonderlijk bestand.
- ◆ Grotere uitsneden produceren grotere kopieën. Als het formaat van de uiteindelijke kopie **640** zal zijn, wordt **OK** geel weergegeven.

### NIEUW FORMAAT

Een kleine kopie van de huidige foto maken.

- 1 Speel de gewenste foto af.
  - 2 Selecteer  **NIEUW FORMAAT** in het afspeelmenu.
  - 3 Markeer een formaat en druk op **MENU/OK** om een bevestigingsvenster weer te geven.
  - 4 Druk op **MENU/OK** om de kopie in het nieuwe formaat op te slaan in een afzonderlijk bestand.
- ◆ De beschikbare formaten zijn afhankelijk van het formaat van het origineel.

### FOTO DRAAIEN

Om foto's die als portret (staand) zijn gemaakt, een kwartslag te draaien zodat ze staand op het LCD-scherm worden afgespeeld.





- 1 Speel de gewenste foto af.
  - 2 Selecteer  **FOTO DRAAIEN** in het afspeelmenu.
  - 3 Druk op de keuzeknop omlaag om de foto 90° rechtsom, of op de keuzeknop omhoog om de foto 90° linksom te draaien.
  - 4 Druk op **MENU/OK**. Vanaf nu wordt de foto tijdens het afspelen met de camera automatisch gedraaid.
- ◆ Beveiligde foto's kunnen niet worden gedraaid. Verwijder de beveiliging voordat u de foto's draait (83).
- ◆ De camera is mogelijk niet in staat om foto's te draaien die met andere camera's zijn gemaakt.
-

** KOPIËREN**

U kunt foto's van het interne geheugen naar een geheugenkaart kopiëren.

**1** Selecteer ** KOPIËREN** in het afspeelmenu.

**2** Markeer een van de volgende opties en druk op de keuzeknop rechts:

- ** INTERN** → ** KAART**: Om foto's van het interne geheugen naar de geheugenkaart te kopiëren.
- ** KAART** → ** INTERN**: Om foto's van de geheugenkaart naar het interne geheugen te kopiëren.

**3** Markeer een van de volgende opties en druk op **MENU/OK**:

- **ENKELE FOTO**: Geselecteerde foto's kopiëren. Druk op de keuzeknop links of rechts om de foto's af te spelen en druk op **MENU/OK** om de huidige foto te kopiëren.
- **ALLE FOTO'S**: Alle foto's kopiëren.

- ❖ Het kopiëren wordt onderbroken wanneer de bestemming onvoldoende capaciteit heeft.
- ❖ Informatie voor DPOF printopdrachten wordt niet meegekopieerd ( 64).

** FOTOBEOEK HULP**

Maak boeken van uw favoriete foto's ( 52).

** PRINTOPDRACHT (DPOF)**

Om foto's te selecteren voor afdruk met DPOF- en PictBridge-compatibele printers ( 64).

### BEELDVERHOUDING

Deze instelling bepaalt met welke beeldverhouding foto's met een beeldverhouding van 4:3 op een HD-tv (High Definition) moeten worden weergegeven (deze optie is alleen beschikbaar wanneer een HDMI-kabel is aangesloten). Selecteer **16:9** om de foto schermvullend weer te geven waarbij de bovenste en de onderste rand buiten beeld vallen, of **4:3** om de foto volledig, maar met zwarte balken aan weerszijden weer te geven.

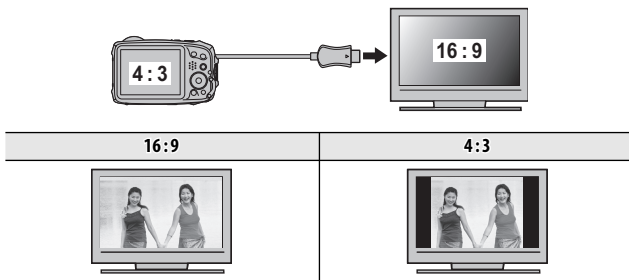

- ◆ Foto's met een beeldverhouding van 16:9 worden schermvullend weergegeven en foto's met een beeldverhouding van 3:2 worden in een zwart kader weergegeven.



# Het instellingenmenu

## Het instellingenmenu gebruiken

1 Geef het instellingenmenu weer.

- 1.1 Druk op **MENU/OK** om het menu voor de huidige stand weer geven.

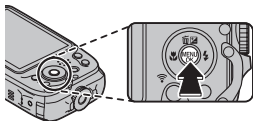

- 1.2 Druk op de keuzeknop links om de tab voor het huidige menu te markeren.

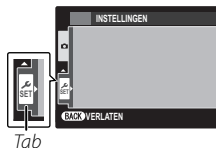

- 1.3 Druk op de keuzeknop omlaag om **SET** te markeren.

- 1.4 Druk op de keuzeknop rechts om de cursor in het instellingenmenu te plaatsen.

2 Pas de instellingen aan.

Markeer menu-items en druk de keuzeknop rechts om de opties weer te geven, markeer daarna een optie en druk op **MENU/OK**. Druk op **DISP/BACK** om af te sluiten wanneer de instellingen zijn voltooid.

## **De opties van het instellingenmenu**

### **DATUM/TIJD**

Om de klok van de camera in te stellen (📅 19).





### **TIJDSVERSCHIL**

(standaardinstelling: 🏠)

Gebruik deze functie tijdens het reizen om de klok van de camera op een eenvoudige manier in te stellen op de plaatselijke tijd van uw bestemming zonder de tijd van thuis te verliezen. Voer het verschil tussen de plaatselijke tijd en de tijd van uw eigen tijdzone in.

- 1 Markeer  **LOKAAL** en druk op de keuzeknop rechts.
- 2 Gebruik de keuzeknop om het tijdsverschil tussen de plaatselijke tijd en de tijd van uw eigen tijdzone in te stellen in stappen van 15 minuten.
- 3 Druk op **MENU/OK**.

Wilt u overschakelen tussen de plaatselijke tijd en de tijd van uw eigen tijdzone, markeer dan  **LOKAAL** of  **THUIS** en klik op **MENU/OK**.

Optie	Beschrijving
 <b>THUIS</b>	Om over te schakelen naar de tijd waarop  <b>DATUM/TIJD</b> is ingesteld (zie hierboven).
 <b>LOKAAL</b>	Om over te schakelen naar de plaatselijke tijd. Wanneer deze instelling wordt geselecteerd, worden  en de datum en tijd geel weergegeven wanneer de camera wordt ingeschakeld.

### **言語/LANG.**

Kies een taal.

### **STILLE STAND**

(standaardinstelling: **UIT**)

Selecteer **AAN** om de luidspreker, de flitser en het AF-hulplicht uit te schakelen in situaties waarin camerageluiden of lampjes ongewenst zijn (de flitser flitst nog in de stand  / ).

**RESET**

Herstel alle instellingen, behalve **DATUM/TIJD**, **TIJDSVERSCHIL** en **SCHERMKLEUR** naar standaardwaarden.

- 1 Markeer **RESET** en druk op de keuzeknop rechts zodat een bevestigingsvenster verschijnt.
- 2 Markeer **OK** en druk op **MENU/OK**.

**FORMATTEREN**

Wanneer er een geheugenkaart in de camera is geplaatst, kan de kaart met behulp van deze optie worden geformatteerd. Als er geen geheugenkaart in de camera is geplaatst, dan wordt het interne geheugen geformatteerd. Selecteer **OK** om het formatteren te beginnen.

- ⓘ Alle gegevens —inclusief beveiligde foto's— die in het interne geheugen of op de geheugenkaart staan worden permanent gewist. Kopieer belangrijke foto's eerst naar een computer of ander opslagapparaat.
- ⓘ Tijdens het formatteren, mag de afdekkap van het batterijencompartiment niet worden geopend.

**WEERGAVE**(standaardinstelling: **1,5S**)

Om aan te geven hoe lang de foto's na opname op het LCD-scherm moeten worden afgespeeld.

Optie	Beschrijving
<b>1,5 SEC</b>	Foto's worden gedurende 1,5 seconden ( <b>1,5 SEC</b> ) of 0,5 seconde ( <b>0,5 SEC</b> ) weergegeven. De kleuren kunnen enigszins afwijken van de uiteindelijke foto.
<b>0,5 SEC</b>	
<b>ZOOM (CONTINU)</b>	Foto's worden weergegeven totdat op <b>MENU/OK</b> wordt gedrukt.
<b>UIT</b>	De foto's worden na het fotograferen niet weergegeven.

- ⓘ **UIT** werkt niet in de stand voor continue opnames, **GEAVANC. FILTER**, **LAAG LICHT** en **HDR**.



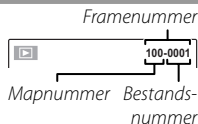

## NUMMERING

(standaardinstelling: **CONT.**)

Nieuwe foto's worden opgeslagen in bestanden waarvan de bestandsnamen beginnen met een viercijferig bestandsnummer dat telkens met één wordt verhoogd. Tijdens het afspelen wordt het bestandsnummer weergegeven, zoals de afbeelding rechts laat zien. Met  **NUMMERING** kan het bestandsnummer worden teruggezet op 0001, bijvoorbeeld omdat er een nieuwe geheugenkaart is geplaatst of omdat de geheugenkaart of het interne geheugen opnieuw is geformatteerd.



Optie	Beschrijving
<b>CONTINU</b>	De nummering gaat verder vanaf het laatst gebruikte bestandsnummer of het eerst beschikbare bestandsnummer, welke dan ook het hoogst is. Selecteer deze opties om minder bestanden met dezelfde bestandsnaam te krijgen.
<b>RESET</b>	De nummering wordt teruggezet op 0001 als een nieuwe geheugenkaart is geplaatst of het geheugen is geformatteerd.

- ❖ Wanneer het framenummer de waarde 999-9999 bereikt, dan wordt de ontspanknop geblokkeerd ( 109).
- ❖ Het selecteren van  **RESET** ( 89) stelt  **NUMMERING** op **CONTINU** in, maar herstelt niet het bestandsnummer.
- ❖ De framenummers van foto's die met andere camera's zijn genomen, zijn meestal niet dezelfde.

**BEDIENING VOL.** (standaardinstelling: )

Om het volume in te stellen van de geluiden die worden gemaakt tijdens de bediening van de camera. Selecteer  **UIT** (gedempt) om de bedieningsgeluiden te dempen.

**SLUITER VOLUME** (standaardinstelling: )

Om het volume in te stellen van het geluid dat wordt gemaakt wanneer de sluiters wordt ontspannen. Selecteer  **UIT** (gedempt) om het sluitergeluid te dempen.

**SLUITER GELUID** (standaardinstelling: )

Om het geluid dat de sluiters maakt te selecteren.

**AFSPEEL VOLUME** (standaardinstelling: **7**)

Om het volume van het geluid van films in te stellen.

**LCD HELDERHEID** (standaardinstelling: **AUTO**)



Om de helderheid van het LCD-scherm in te stellen.

Optie	Beschrijving
<b>AUTO</b>	Schermhelderheid wordt tijdens de opname automatisch aangepast als antwoord op de omliggende lichtomstandigheden. Helderheid wordt niet weergegeven tijdens weergave.
<b>HANDMATIG</b>	Druk op de keuzeknop omhoog of omlaag om de helderheid aan te passen en druk vervolgens op <b>MENU/OK</b> . Kies uit waarden tussen -5 en +5.

### LCD ENERGIEBSPRNG

(standaardinstelling:  **AAN**)

Kies of het scherm automatisch dimt om de spaarstand in de opnamestand te gebruiken. Deze optie treedt niet in werking tijdens weergave.

Optie	Beschrijving
 <b>SPAARST. AAN</b>	Het scherm dimt naar de spaarstand als er enkele seconden geen handelingen worden uitgevoerd. Normale helderheid kan worden hersteld door de sluiterknop half in te drukken.
 <b>SPAARST. UIT</b>	Automatisch dimmen uit.



### UITSCHAKELEN

(standaardinstelling: **2 MIN**)

Hiermee selecteert u hoe lang het duurt totdat de camera automatisch wordt uitgeschakeld wanneer de camera niet wordt bediend. De batterij gaat langer mee als voor een kortere tijd wordt gekozen; bij instelling op **UIT** moet de camera handmatig worden uitgeschakeld. In sommige situaties schakelt de camera automatisch uit, zelfs als **UIT** is geselecteerd.

### IS MODE

(standaardinstelling: )

Om aan te geven of beeldstabilisatie steeds wanneer de camera in de opnamestand staat moet worden uitgevoerd (, **CONTINU**), of alleen als de ontspanknop half wordt ingedrukt (, **ALLEEN OPNAME**). Gebruik de instelling **UIT** om beeldstabilisatie uit te schakelen wanneer u een statief gebruikt.

### DIGIT. BEELDSTABIL.

(standaardinstelling: **AAN**)

Als **AAN** is geselecteerd, worden de trillingen van de camera tijdens het opnemen van een film gecorrigeerd, zodat u nog maar nauwelijks trillingen hebt in uw opname.

◆ Digitale beeldstabilisatie is niet beschikbaar bij het maken van foto's.

### VERWIJDER R. OGEN

(standaardinstelling: **AAN**)

Zet deze instelling op **AAN** om het door het flitslicht veroorzaakte rode-ogeneffect tegen te gaan wanneer intelligente gezichtsdetectie is ingeschakeld.

◆ Rode-ogen verwijdering wordt alleen uitgevoerd wanneer een gezicht wordt gedetecteerd.

**INTELL. DIGITALE ZOOM**(standaardinstelling: **UIT**)

Als **AAN** is ingesteld en **T** wordt geselecteerd wanneer het maximale bereik van optische zoom is bereikt, wordt digitale zoom gebruikt. Hierdoor wordt het beeld nog verder uitvergroet en verwerkt voor scherpe resultaten met een hoge resolutie.

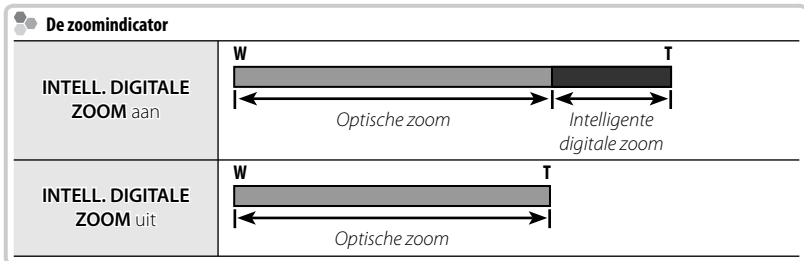

- ❖ Het selecteren van een andere stand kan intelligente digitale zoom beëindigen.
- ❖ Indien gecombineerd met optische zoom, beschikt intelligente digitale zoom over zoomfactoren tot een grootte van 10x.
- ❖ Intelligente digitale zoom kan soms een lagere beeldkwaliteit opleveren dan optische zoom.
- ❖ De opnametijd neemt toe.
- ❖ De effecten zijn niet zichtbaar op het scherm tijdens het fotograferen.
- ❖ Intelligente digitale zoom is niet beschikbaar in de continue opnamestand of tijdens het opnemen van films.

### TYPE FILMZOOM

(standaardinstelling: **Opt**)

Kies het zoomtype dat beschikbaar is tijdens filmopname: **D** DIGITAAL of **Opt** OPTISCH.

- ◆ Films opgenomen met behulp van digitale zoom kunnen enigszins “korrelig” zijn.

### AF-HULPLICHT

(standaardinstelling: **AAN**)

Als deze instelling op **AAN** wordt gezet, gaat de AF-hulpverlichting gaar branden om het scherpstellen te assisteren.

- ① Het kan voorkomen dat de camera niet in staat is om scherp te stellen terwijl het AF-hulplicht wordt gebruikt. Als de camera niet in staat is om scherp te stellen in de macrostand, vergroot dan de afstand tot het onderwerp en probeer het opnieuw.
- ① Schijn met het AF-hulplicht niet recht in de ogen van het onderwerp.

### AUTO ROT. WEERG.

(standaardinstelling: **AAN**)

Selecteer **AAN** om “staande” (portret) foto’s tijdens het afspelen automatisch te draaien.

### SCHERMKLEUR

Een kleurschema selecteren.

### WINDFILTER

Kies **AAN** om windruis te voorkomen tijdens het filmen.

### DRAADLOOS INSTEL.

Pas de instellingen aan voor verbinding met een draadloos netwerk. Voor informatie over het gebruik van een draadloos netwerk gaat u naar <http://fujifilm-dsc.com/wifi/>.



**PC AUTO. OPSLAAN**

Kies een bestemming voor de geüploade foto's met  **PC AUTO. OPSLAAN**. Voor informatie over het gebruik van een draadloos netwerk gaat u naar <http://fujifilm-dsc.com/wifi/>.



**GEOTAGGING SET-UP**



Toegang krijgen tot opties voor locatiegegevens.

Optie	Beschrijving
<b>GEOTAGGING</b>	Kies of u locatiegegevens wilt opslaan met de foto's.
<b>LOCATIE-INFO</b>	Geef locatiegegevens weer.

**DATE DATUMSTEMPEL**(standaardinstelling: **UIT**)

Merk de opnametijd en/of opnamedatum op foto's op het moment dat ze worden gemaakt.

Optie	Beschrijving
	Merk nieuwe foto's met de opnamedatum en -tijd.
	Merk nieuwe foto's met de opnamedatum.
<b>UIT</b>	Merk geen opnametijd en -datum op nieuwe foto's.

- ① Tijd- en datumstempels kunnen niet worden gewist. Schakel **DATE DATUMSTEMPEL** uit om te voorkomen dat tijd- en datumstempels op nieuwe foto's te zien zijn.
- ① Als de cameraklok niet is ingesteld, wordt u gevraagd de klok in te stellen op de huidige datum en tijd ( 19).
- ① Wij adviseren u de optie DPOF "printdatum" uit te schakelen bij het afdrukken van afbeeldingen met een tijd- en datumstempel ( 64).
- ① De datum en tijd kunnen niet worden toegevoegd aan de films en panorama's.

# Technische informatie

## Optionele accessoires

De camera ondersteunt een grote verscheidenheid aan accessoires van FUJIFILM en andere merken.

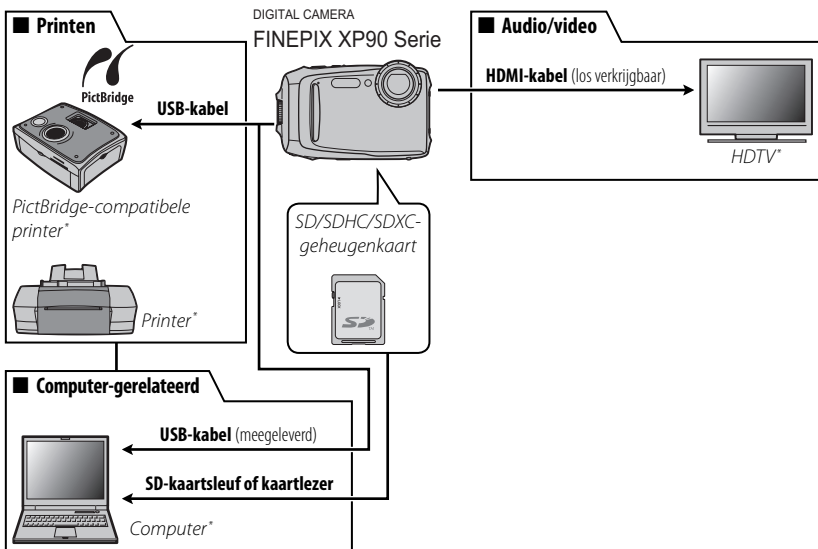

\* Los verkrijgbaar.

**Accessoires van FUJIFILM**

De volgende optionele accessoires zijn verkrijgbaar bij FUJIFILM. Informeer bij uw lokale FUJIFILM vertegenwoordiger naar de allernieuwste accessoires die in uw regio leverbaar zijn of ga naar

[http://www.fujifilm.com/products/digital\\_cameras/index.html](http://www.fujifilm.com/products/digital_cameras/index.html).

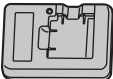
<b>Oplaadbare Li-ionbatterijen</b>	<b>NP-45S:</b> Extra NP-45S oplaadbare batterijen met hoge capaciteit kunnen naar behoefte worden bijgekocht.	
<b>Batterijladers</b>	<b>BC-45W:</b> Vervangende batterijladers kunnen naar behoefte worden bijgekocht. De BC-45W laadt een NP-45S batterij op in ongeveer 120 minuten bij +20 °C.	

## Onderhoud van de camera

---

Om langdurig van uw camera te kunnen genieten, moeten onderstaande voorzorgsmaatregelen in acht worden genomen.

### **Opslag en gebruik**

Neem de batterij en de geheugenkaart uit de camera wanneer de camera gedurende langere tijd niet zal worden gebruikt. Bewaar en gebruik de camera niet op plaatsen waar de camera wordt blootgesteld aan, of in contact kan komen met:

- regen, stoom of rook
- vocht en vuil
- direct zonlicht of zeer hoge temperaturen, zoals in een auto op een zonnige dag
- extreme kou
- sterke trillingen
- sterke magnetische velden, zoals een zendmast, hoogspanningskabel, radarstation, motor, transformator of magneet
- vluchtige chemicaliën, zoals pesticiden
- rubber of vinyl

### **■ Condensatie**

Door plotselinge temperatuurstijgingen, zoals wanneer u op een koude dag een verwarmd gebouw binnenkomt, kan er in de camera condensatie optreden. Als dit gebeurt, schakelt u de camera uit en wacht u minimaal een uur voordat u de camera weer inschakelt. Als zich condensatie op de geheugenkaart voordoet, verwijdt u de kaart en wacht u totdat alle condens is verdampt.

## **Reiniging**

Gebruik een blaaskwast om stof van het beschermende glas die de lens bedekt en het LCD-scherm te verwijderen en neem het vervolgens met een zachte, droge doek af. Vlekken kunnen worden verwijderd door de lens of het LCD-scherm voorzichtig te reinigen met een FUJIFILM lensreinigingsdoekje waarop een kleine hoeveelheid lensreinigingsvloeistof is aangebracht. Wees voorzichtig met krassen op het beschermende glasplaatje of het LCD-scherm. Het camerahuis kan worden schoongemaakt met een zachte, droge doek. Gebruik nooit alcohol, verfverdunner of andere vluchtige chemicaliën.

## **Op reis**

Houd de camera bij u in uw handbagage. Bagage dat moet worden ingecheckt, kan aan hevige schokken worden blootgesteld waardoor de camera zou kunnen worden beschadigd.

# Probleemoplossing

## Problemen en oplossingen

### Water in de camera

Probleem	Oplossing
Water in de camera.	<b>De afdekkap van het batterijencompartiment was niet volledig gesloten voordat de camera werd ondergedompeld, of werd onder water geopend:</b> Breng de camera voor reparatie naar een FUJIFILM-geautoriseerde onderhoudstechnicus. Schakel de camera niet in.

### Voeding en batterij

Probleem	Oplossing
De camera kan niet worden ingeschakeld.	<ul style="list-style-type: none"><li>• <b>De batterij is leeg:</b> Laad de batterij op of plaats een volledig opgeladen reservebatterij (📖 7, 14).</li><li>• <b>De batterij is niet goed geplaatst:</b> Plaats de batterij nogmaals en in de juiste richting in het compartiment (📖 8).</li><li>• <b>De afdekkap van het batterijencompartiment is niet vergrendeld:</b> Vergrendel de afdekkap (📖 10).</li></ul>
De batterij raakt snel leeg.	<ul style="list-style-type: none"><li>• <b>De batterij is koud:</b> Warm de batterijen op in een van uw zakken of op een andere plaats en stop de batterijen pas vlak voordat u gaat fotograferen in de camera.</li><li>• <b>Er zit vuil op de polen van de batterij:</b> Maak de polen schoon met een zachte, droge doek.</li><li>• <b>AF-stand is als opnamestand geselecteerd:</b> Selecteer de -stand om de batterij minder te belasten (📖 25).</li><li>• <b>AF-stand VOLGEN is geselecteerd voor  SCHERPSTELLING:</b> Selecteer een andere AF-stand (📖 77).</li><li>• <b>De batterij is heel vaak opgeladen:</b> Het einde van de levensduur van de batterij is bereikt. Koop een nieuwe batterij.</li></ul>
De camera wordt plotseling uitgeschakeld.	Laad de batterij op of plaats een volledig opgeladen reservebatterij (📖 7, 14).
Het opladen verloopt traag.	Laad de batterij bij kamertemperatuur op (📖 v).

Probleem	Oplossing
De batterij laadt niet op. / De zelfontspannerlamp knippert.	<p>Plaats de batterij opnieuw in de correcte richting en zorg ervoor dat de stroomaansluiting wordt gemaakt (☞ 7, 14).</p> <ul style="list-style-type: none"> <li>• <b>Er zit vuil op de polen van de batterij:</b> Maak de polen schoon met een zachte, droge doek.</li> <li>• <b>De batterij is heel vaak opgeladen:</b> Het einde van de levensduur van de batterij is bereikt. Koop een nieuwe batterij. Neem contact op met uw FUJIFILM-dealer als de batterij nog steeds niet kan worden opgeladen.</li> <li>• <b>De batterij is te warm of te koud:</b> Wacht totdat de batterijtemperatuur is gestabiliseerd.</li> </ul>

### Menu's en schermen



Probleem	Oplossing
De menu's en de schermen zijn niet in het Nederlands.	Selecteer <b>NEDERLANDS</b> voor een  言語/LANG. (☞ 19, 88).

### Opname

Probleem	Oplossing
Er wordt geen foto gemaakt wanneer de ontspanknop wordt ingedrukt.	<ul style="list-style-type: none"> <li>• <b>Het geheugen is vol:</b> Plaats een nieuwe geheugenkaart of maak ruimte door foto's te wissen (☞ 9, 50).</li> <li>• <b>Geheugen is niet geformatteerd:</b> Formateer de geheugenkaart of het interne geheugen (☞ 89).</li> <li>• <b>Er zit vuil op de contacten van de geheugenkaart:</b> Maak de contacten schoon met een zachte, droge doek.</li> <li>• <b>De geheugenkaart is beschadigd:</b> Plaats een nieuwe geheugenkaart (☞ 9).</li> <li>• <b>De batterij is leeg:</b> Laad de batterij op of plaats een volledig opgeladen reservebatterij (☞ 7, 14).</li> <li>• <b>De camera is automatisch uitgeschakeld:</b> Zet de camera aan (☞ 17).</li> </ul>
De camera stelt niet scherp.	<ul style="list-style-type: none"> <li>• <b>Het onderwerp bevindt zich te dichtbij de camera:</b> Selecteer de macrostand (☞ 38).</li> <li>• <b>Het onderwerp is te ver verwijderd van de camera:</b> Zet de macrostand uit (☞ 38).</li> <li>• <b>Het onderwerp is niet geschikt voor automatische scherpstelling:</b> Gebruik scherpstelvergrenzing (☞ 35).</li> </ul>

Probleem	Oplossing
De macrostand is niet beschikbaar.	Selecteer een andere opnamestand (📖 25).
Intelligente gezichtsdetectie is niet beschikbaar.	Selecteer een andere opnamestand (📖 25).
Gezichten worden niet herkend.	<ul style="list-style-type: none"> <li>• <b>Het gezicht van het onderwerp wordt verborgen door een zonnebril, hoed, lang haar, e.d.:</b> Verwijder alle obstructies.</li> <li>• <b>Het gezicht van het onderwerp beslaat slechts een minuscuul deel van het beeld:</b> Pas de compositie zo aan dat het gezicht van het onderwerp een groter deel van het beeld beslaat (📖 34).</li> <li>• <b>Het onderwerp houdt het hoofd schuin of zelfs horizontaal:</b> Vraag het onderwerp het hoofd rechtop te houden.</li> <li>• <b>De camera wordt schuin gehouden:</b> Houd de camera recht (📖 21).</li> <li>• <b>Het gezicht van het onderwerp is onderbelicht:</b> Fotografeer bij voldoende licht.</li> </ul>
Er is een verkeerd onderwerp gekozen.	Het gekozen onderwerp bevindt zich dichterbij het midden van het scherpestelframe dan het belangrijkste onderwerp. Pas de compositie aan of schakel gezichtsdetectie uit en gebruik scherpestelvergrendeling (📖 35).
De flitser flitst niet.	<ul style="list-style-type: none"> <li>• <b>De flitser is niet beschikbaar in de huidige opnamestand:</b> Selecteer een andere opnamestand (📖 25).</li> <li>• <b>De batterij is leeg:</b> Laad de batterij op of plaats een volledig opgeladen reservebatterij (📖 7, 14).</li> <li>• <b>De continustand van de camera is ingeschakeld:</b> Druk op de seriestand-knop om de enkel-beeldstand te selecteren (📖 46).</li> <li>• <b>De stille stand van de camera is geactiveerd:</b> Zet de stille stand uit (📖 88).</li> <li>• <b>De flitser is uitgeschakeld (🔇):</b> Selecteer een andere flitsstand (📖 39).</li> </ul>
Sommige flitsstanden zijn niet beschikbaar.	<ul style="list-style-type: none"> <li>• <b>De gewenste flitsstand is niet beschikbaar in de huidige opnamestand:</b> Selecteer een andere opnamestand (📖 25).</li> <li>• <b>De stille stand van de camera is geactiveerd:</b> Zet de stille stand uit (📖 88).</li> </ul>
Het onderwerp wordt niet volledig door de flitser verlicht.	<ul style="list-style-type: none"> <li>• <b>Het onderwerp bevindt zich buiten het bereik van de flitser:</b> Breng het onderwerp dichterbij (📖 114).</li> <li>• <b>Het venster van de flitser is bedekt:</b> Houd de camera op de juiste wijze vast (📖 21).</li> </ul>



Probleem	Oplossing
De foto's zijn bewogen.	<ul style="list-style-type: none"> <li>• <b>Het beschermende glasplaatje dat de lens bedekt is vuil:</b> Reinig het glasplaatje (📖 99).</li> <li>• <b>Het beschermende glasplaatje dat de lens bedekt wordt geblokkeerd:</b> Houd geen voorwerpen of vingers voor de lens (📖 21).</li> <li>• <b>!AF verschijnt tijdens het fotograferen en het scherpestelframe wordt rood:</b> Controleer de scherpstelling voordat u de opname maakt (📖 107).</li> <li>• <b>!O<sup>2</sup> verschijnt tijdens het fotograferen:</b> Gebruik de flitser of een statief (📖 40).</li> </ul>
De foto's hebben spikkels.	<ul style="list-style-type: none"> <li>• <b>Bij hoge temperaturen worden er lange sluitertijden geselecteerd:</b> Dit is normaal en duidt niet op een defect.</li> <li>• <b>De camera is continu gebruikt bij hoge temperaturen of er wordt een temperatuurwaarschuwing weergegeven:</b> Schakel de camera uit en wacht tot deze is afgekoeld.</li> </ul>
Verticale lijnen verschijnen op foto's.	De camera werd lange tijd gebruikt bij hoge temperaturen. Schakel de camera uit en wacht tot hij is afgekoeld.
Er verschijnen paarse of witte verticale strepen op het LCD-scherm.	Er kunnen paarse of witte verticale strepen verschijnen als de camera gedurende langere tijd bij een hoge temperatuur wordt gebruikt of als er een heel helder voorwerp in beeld is. Dit fenomeen doet zich voor bij alle CCD-beeldsensoren en duidt niet op een defect. Deze lijnen worden niet op foto's vastgelegd maar kunnen wel in films verschijnen. Probeer tijdens het filmen zeer heldere voorwerpen buiten het beeld te houden.
Locatiegegevens	Locatiegegevens zijn onjuist. De camera werd verplaatst sinds de locatiegegevens voor het laatst werden geüpdatet.
De door de camera gemaakte geluiden worden tijdens het filmen ook opgenomen.	<ul style="list-style-type: none"> <li>•  <b>CONTINU AF is geselecteerd voor  FILMSCHERPSTELLING:</b> Selecteer een andere scherpstelling (📖 77).</li> <li>• <b>De zoom werd tijdens de opname gewijzigd:</b> Wijzig de zoom niet tijdens opname.</li> <li>• <b>Intelligente gezichtsdetectie is ingeschakeld:</b> Zet intelligente gezichtsdetectie uit (📖 34).</li> </ul>

## Afspelen

Probleem	Oplossing
De foto's zijn korrelig.	De foto's zijn gemaakt met een camera van een ander merk of model.
Afspeelzoom is niet beschikbaar.	De huidige foto is een vernieuwd formaat kopie met <b>640</b> als formaat.
Geen geluid bij het afspelen van films.	<ul style="list-style-type: none"> <li>• <b>Het volume is te laag ingesteld:</b> Verhoog het volume (☞ 91).</li> <li>• <b>De microfoon was tijdens opname bedekt:</b> Houd de camera tijdens het filmen op de juiste wijze vast (☞ 21, 57).</li> <li>• <b>De luidspreker wordt bedekt:</b> Houd de camera tijdens het afspelen op de juiste wijze vast (☞ 60).</li> </ul>
De geselecteerde foto's worden niet gewist.	Sommige van de te wissen foto's zijn beveiligd. Maak de beveiliging ongedaan met het apparaat waarmee de beveiliging is aangebracht (☞ 83).
De bestandsnummering wordt onverwacht teruggezet.	De afdekkap van het batterijencompartiment werd geopend terwijl de camera was ingeschakeld. Schakel de camera uit voordat u de afdekkap van het batterijcompartiment opent (☞ 17).

## Aansluitingen/Diversen

Probleem	Oplossing
Geen beeld of geluid.	<ul style="list-style-type: none"> <li>• <b>De camera is niet goed aangesloten:</b> Sluit de camera op de juiste wijze aan (📖 61).</li> <li>• <b>Het kanaal van het televisietoestel is ingesteld op "TV":</b> Selecteer het "HDMI" kanaal.</li> <li>• <b>Het volume van het televisietoestel is te laag:</b> Verhoog het volume.</li> </ul>
De computer herkent de camera niet.	Controleer de aansluiting van de camera en de computer (📖 70).
Foto's kunnen niet worden afgedrukt.	<ul style="list-style-type: none"> <li>• <b>De camera is niet goed aangesloten:</b> Sluit de camera op de juiste wijze aan (📖 62).</li> <li>• <b>De printer is niet ingeschakeld:</b> Schakel de printer in.</li> </ul>
Er wordt maar één afdruk gemaakt/de datum wordt niet afgedrukt.	De printer is niet compatibel met PictBridge.
De camera reageert niet.	<ul style="list-style-type: none"> <li>• <b>Tijdelijke storing van de camera:</b> Verwijder de batterij en plaats hem terug (📖 7).</li> <li>• <b>De batterij is leeg:</b> Laad de batterij op (📖 14) of plaats een volledig opgeladen reservebatterij (📖 7).</li> <li>• <b>De camera maakt verbinding met een draadloos netwerk:</b> Verbreek de verbinding met het draadloze netwerk.</li> </ul>
De camera functioneert niet naar behoren.	Verwijder de batterij en plaats hem terug (📖 7). Neem contact op met uw FUJIFILM-dealer wanneer het probleem zich blijft voordoen.
Geen geluid.	Deactiveer de stille stand (📖 88).
Tijd- en datumstempels	<ul style="list-style-type: none"> <li>• <b>Tijd- en datumstempels zijn onjuist:</b> Stel de cameraklok in (📖 19).</li> <li>• <b>Tijd- en datumstempels zijn zichtbaar op foto's:</b> Tijd- en datumstempels kunnen niet worden gewist. Selecteer <b>UIT</b> voor <b>DATE DATUMSTEMPEL</b> (📖 95) om te voorkomen dat stempels op nieuwe foto's te zien zijn.</li> </ul>





## Draadloze netwerken









Meer informatie over het oplossen van problemen met draadloze netwerken, vindt u op [http://faq.fujifilm.com/digitalcamera/faq\\_product.html?pid=X](http://faq.fujifilm.com/digitalcamera/faq_product.html?pid=X).













Probleem	Oplossing
<p>Problemen bij het verbinden met of het uploaden van foto's naar een smartphone. Kan geen foto's maken met een smartphone.</p>	<ul style="list-style-type: none"> <li>• <b>De smartphone is te ver weg:</b> Plaats de apparaten dichterbij.</li> <li>• <b>Naburige apparaten veroorzaken radio-interferentie:</b> Plaats de camera en smartphone uit de buurt van magnetrons of draadloze telefoons.</li> </ul> <hr/> <ul style="list-style-type: none"> <li>• <b>De smartphone is met een ander apparaat verbonden:</b> De smartphone en camera kunnen slechts met één apparaat tegelijk worden verbonden. Verbreek de verbinding en probeer opnieuw.</li> <li>• <b>Er bevinden zich een aantal smartphones in de nabijheid:</b> Probeer opnieuw verbinding te maken. De aanwezigheid van meerdere smartphones kunnen de verbinding bemoeilijken.</li> </ul> <hr/> <p>De huidige afbeelding betreft een fifi lm of werd op een ander apparaat gecreëerd en kan niet naar een smartphone worden geüpload.</p>
<p>De smartphone geeft geen foto's weer.</p>	<p>Selecteer <b>AAN</b> voor  <b>DRAADLOOS INSTEL.</b> &gt; <b>VERKLEIN(SP)</b> . Het selecteren van <b>UIT</b> verhoogt de uploadtijden voor grotere afbeeldingen; bovendien kunnen sommige telefoons geen afbeeldingen weergeven die groter zijn dan een bepaald formaat.</p>





## Waarschuwingenvensters en -aanduidingen

Op het LCD-scherm kunnen de volgende waarschuwingen worden weergegeven:

Waarschuwing	Beschrijving
 (rood)	Batterij bijna leeg. Laad de batterij op (📖 14) of plaats een volledig opgeladen reservebatterij (📖 7).
 (knippert rood)	Batterij is leeg. Laad de batterij op (📖 14) of plaats een volledig opgeladen reservebatterij (📖 7).
	Lange sluitertijd. Mogelijk treedt er bewegingsonscherpte op: gebruik de flitser of een statief.
<b>!AF</b> (rood weergegeven met een rood scherpstelframe)	De camera is niet in staat scherp te stellen. Probeer het volgende: <ul style="list-style-type: none"><li>• Gebruik scherpstelverandering om eerst scherp te stellen op een ander onderwerp dat zich op dezelfde afstand bevindt en bepaal pas daarna de compositie van de foto (📖 35).</li><li>• Gebruik bij het maken van close-ups de macrostand om scherp te stellen (📖 38).</li></ul>
Het diafragma of de sluitertijd wordt rood weergegeven	Het onderwerp is te helder of te donker en de foto wordt over- of onderbelicht. Gebruik de flitser als het onderwerp te donker is (📖 39).
SCHERPSTELFOUT	
SCHAKEL DE CAMERA UIT EN SCHAKEL DIE WEER IN LENSANSTURING DEFECT	Camerastoring of het bewegen van de lens wordt belemmerd. Schakel de camera uit en weer aan zonder de lens aan te raken. Neem contact op met uw FUJIFILM-dealer wanneer het probleem zich blijft voordoen.
KAART NIET GEFORMATTEERD!	<ul style="list-style-type: none"><li>• <b>De geheugenkaart of het interne geheugen is niet geformatteerd of de geheugenkaart is geformatteerd met een computer of ander apparaat:</b> Formateer de geheugenkaart of het interne geheugen via de optie  <b>FORMATTEREN</b> in het instellingenmenu van de camera (📖 89).</li><li>• <b>De contacten van de geheugenkaart moeten worden schoongemaakt:</b> Maak de contacten schoon met een zachte, droge doek. Formateer de geheugenkaart als de melding opnieuw verschijnt (📖 89). Wanneer de melding voortdurend terugkomt, moet de geheugenkaart worden vervangen.</li><li>• <b>Storing van de camera:</b> Neem contact op met uw FUJIFILM-dealer.</li></ul>
BEVEILIGDE KAART	De geheugenkaart is schrijfbeveiligd. Hef de schrijfbeveiliging op (📖 9).
BEZIG MET OPSLAAN	De geheugenkaart is verkeerd geformatteerd. Formateer de geheugenkaart met de camera (📖 89).

Waarschuwing	Beschrijving
! 	Schakel de camera uit en wacht tot deze is afgekoeld. Als er geen actie wordt ondernomen, schakelt de camera automatisch uit.
KAARTFOUT	<p>De geheugenkaart is niet geformatteerd voor gebruik in deze camera. Formateer de geheugenkaart ( 89).</p> <p>De contacten van de geheugenkaart moeten worden schoongemaakt of de geheugenkaart is beschadigd. Maak de contacten schoon met een zachte, droge doek. Formateer de geheugenkaart als de melding opnieuw verschijnt ( 89). Wanneer de melding voortdurend terugkomt, moet de geheugenkaart worden vervangen.</p> <p>Incompatibele geheugenkaart. Gebruik een compatibele geheugenkaart ( 12).</p> <p>Storing van de camera. Neem contact op met uw FUJIFILM-dealer.</p>
 GEHEUGEN VOL	
 GEHEUGEN VOL	
INTERN GEHEUGEN IS VOL GEBRUIK GEHEUGENKAART	De geheugenkaart of het interne geheugen is vol en er kunnen geen foto's worden opgeslagen of gekopieerd. Wis foto's of plaats een geheugenkaart waarop ruimte beschikbaar is.
SCHRIJFFOUT NAAR KAART	<ul style="list-style-type: none"> <li>• <b>Geheugenkaartfout of verbindingfout:</b> Plaats de geheugenkaart nog een keer of schakel de camera uit en weer aan. Neem contact op met uw FUJIFILM-dealer wanneer het probleem zich blijft voordoen.</li> <li>• <b>Onvoldoende geheugen om extra foto's op te slaan:</b> Wis foto's of plaats een geheugenkaart waarop ruimte beschikbaar is.</li> <li>• <b>De geheugenkaart of het interne geheugen is niet geformatteerd:</b> Formateer het interne geheugen of de geheugenkaart ( 89).</li> </ul>
KAART LEESFOUT	<ul style="list-style-type: none"> <li>• <b>Het bestand is beschadigd of niet met deze camera aangemaakt:</b> Het bestand kan niet worden gelezen.</li> <li>• <b>De contacten van de geheugenkaart moeten worden schoongemaakt:</b> Maak de contacten schoon met een zachte, droge doek. Formateer de geheugenkaart als de melding opnieuw verschijnt ( 89). Wanneer de melding voortdurend terugkomt, moet de geheugenkaart worden vervangen.</li> <li>• <b>Storing van de camera:</b> Neem contact op met uw FUJIFILM-dealer.</li> </ul>

Waarschuwing	Beschrijving
MAX. NUM. BEREIKT	De camera heeft het hoogste framenummer (999-9999) bereikt. Formateer de geheugenkaart en selecteer de instelling <b>RESET</b> van de optie  <b>NUMMERING</b> in het instellingenmenu. Maak een foto om het framenummer in te stellen op 100-0001, ga terug naar  <b>NUMMERING</b> en selecteer de optie <b>CONTINU</b> (  90).
STILLE STAND UITSCHAKELEN	U hebt geprobeerd het volume in te stellen terwijl de stille stand van de camera is geactiveerd. Zet de stille stand uit voordat u een flitsstand kies of het volume verhoogt (  88).
TE VEEL FOTO'S	Een zoekopdracht heeft meer dan 5000 resultaten opgeleverd, of meer dan 999 foto's werden geselecteerd om te verwijderen. Voer een andere zoekopdracht uit of selecteer minder foto's.
DEZE FOTO IS BEVEILIGD	U hebt geprobeerd een beveiligde foto te wissen. Hef de beveiliging op en probeer opnieuw (  83).
 UITSNEDE NIET MOGELIJK	Van  foto's kunnen geen beeldduimafbeeldingen worden gemaakt.
UITSNEDE NIET MOGELIJK	Het bestand is beschadigd of niet met deze camera aangemaakt.
 NIET MOGELIJK	U heeft geprobeerd een nieuw formaat kopie te maken van hetzelfde of groter formaat dan het origineel. Selecteer een kleiner formaat.
 NIET MOGELIJK	
 NIET MOGELIJK	
DRAAIEN NIET MOGELIJK	U hebt geprobeerd een foto te draaien die niet gedraaid kan worden.
 DRAAIEN NIET MOGELIJK	Films kunnen niet worden gedraaid.
 NIET MOGELIJK	Het is niet mogelijk om de grootte te wijzigen van of rode ogen te verwijderen op de geselecteerde foto.
 NIET MOGELIJK	Op films kan geen verwijdering van rode ogen worden toegepast.

Waarschuwing	Beschrijving
GEEN KAART	Geen geheugenkaart geplaatst wanneer  <b>KOPIËREN</b> in het afspeelmenu wordt geselecteerd. Plaats een geheugenkaart.
 KAART IS LEEG	De bron die voor  <b>KOPIËREN</b> is geselecteerd, bevat geen foto's. Selecteer een andere bron.
 KAART IS LEEG	
DPOF LEESFOUT	De DPOF printopdracht op de huidige geheugenkaart bevat meer dan 999 foto's. Kopieer de foto's naar het interne geheugen en maak daar een nieuwe printopdracht aan.
INSTELLEN DPOF	De foto kan niet met DPOF worden afgedrukt.
 INSTELLEN DPOF	Films kunnen niet met DPOF worden afgedrukt.
COMMUNICATION FOUT	Er is tijdens het afdrukken of het kopiëren van een foto een communicatiefout opgetreden. Controleer of het apparaat is ingeschakeld en of de USB-kabel goed is aangesloten.
PRINTER PROBLEEM	Het papier of de inkt van de printer is op of er heeft zich een ander printerprobleem voorgedaan. Controleer de printer (zie de gebruiksaanwijzing van de printer voor details). Schakel de printer uit en weer aan om het afdrukken te hervatten.
PRINTER PROBLEEM DOORGAAN?	Het papier of de inkt van de printer is op of er heeft zich een ander printerprobleem voorgedaan. Controleer de printer (zie de gebruiksaanwijzing van de printer voor details). Druk op <b>MENU/OK</b> als het afdrukken niet automatisch wordt hervat.
PRINTEN NIET MOGELIJK	U hebt geprobeerd een film, een foto die niet met deze camera is gemaakt of een foto in een indeling die niet door de printer wordt ondersteund af te drukken. Films en sommige foto's die met andere apparaten zijn gemaakt, kunnen niet worden afgedrukt; gaat het om een foto die deze camera is gemaakt, controleer dan of de printer de bestandsindeling JFIF-JPEG en Exif-JPEG ondersteunt. Is dat niet het geval, dan kunnen de foto's niet worden afgedrukt.
Controleer dat de accuafdekking is gesloten.	Controleer of het deksel van het batterijencompartiment is vergrendeld. Merk op dat het deksel mogelijk al is vergrendeld; dit bericht laat u enkel controleren of het deksel goed vast zit alvorens verder te gaan.



## Capaciteit geheugenkaart

Onderstaande tabel toont de maximale opnametijd of het maximale aantal foto's dat met de verschillende beeldkwaliteiten beschikbaar is. Alle genoemde aantallen zijn bij benadering, de bestandsgroottes zijn afhankelijk van het opgenomen onderwerp, waardoor er grote verschillen kunnen zijn in het aantal bestanden dat kan worden opgeslagen. Het kan ook voorkomen dat het resterende aantal opnamen en de resterende opnametijd niet gelijkmatig afnemen. Er kunnen een beperkt aantal testfoto's worden gemaakt wanneer er geen geheugenkaart is geplaatst.

### Foto's

		L				M				S			
		4:3	3:2	16:9	1:1	4:3	3:2	16:9	1:1	4:3	3:2	16:9	1:1
4 GB	FINE	530	590	690	700	1050	1170	1400	1430	2510	2200	3870	2580
	NORMAL	970	1060	1310	1290	1840	2090	2450	2480	3740	3260	5360	3710
8 GB	FINE	1070	1190	1400	1400	2110	2340	2810	2870	5010	4380	7640	5150
	NORMAL	2030	2220	2700	2680	3810	4350	5050	5160	7800	6790	11250	7760

### Films

	FHS 1920 × 1080 (60 fps) <sup>1</sup>	FHS 1920 × 1080 (30 fps) <sup>1</sup>	HD 1280 × 720 (60 fps) <sup>1</sup>	640 640 × 480 (30 fps) <sup>2</sup>	HS 640 × 480 (120 fps) <sup>3</sup>	HS 320 × 240 (240 fps) <sup>3</sup>	HS 160 × 120 (320 fps) <sup>3</sup>
4 GB	36 min.	36 min.	40 min.	188 min.	64 min.	128 min.	142 min.
8 GB	75 min.	75 min.	83 min.	388 min.	132 min.	263 min.	291 min.

1 Gebruik een CLASSIC kaart of hoger. Afzonderlijke films mogen niet langer duren dan 29 minuten.

2 Afzonderlijke films mogen niet langer duren dan 120 minuten.

3 Gebruik een CLASSIC kaart of hoger. Afzonderlijke films mogen niet langer duren dan 30 seconden.

# Technische gegevens

Systeem	
<b>Model</b>	Digitale Camera FinePix XP90-serie
<b>Effectieve pixels</b>	16,4 miljoen
<b>Beeldsensor</b>	½,3-in. vierkante pixel CMOS met primair kleurfilter
<b>Opslagmedia</b>	• Intern geheugen (ca. 96 MB) • SD/SDHC/SDXC-geheugenkaarten
<b>Bestandssysteem</b>	In overeenstemming met Design Rule for Camera File System (DCF), Exif 2.3, en Digital Print Order Format (DPOF)
<b>Bestandsindeling</b>	• <b>Stilbeeld:</b> Exif 2.3 JPEG (gecomprimeerd) • <b>Films:</b> MOV (H.264)/lineaire PCM/monoraal geluid
<b>Beeldformaat (pixels)</b>	• <b>L 4:3:</b> 4608 × 3456 • <b>L 3:2:</b> 4608 × 3072 • <b>L 16:9:</b> 4608 × 2592 • <b>L 1:1:</b> 3456 × 3456 • <b>M 4:3:</b> 3264 × 2448 • <b>M 3:2:</b> 3264 × 2176 • <b>M 16:9:</b> 3264 × 1840 • <b>M 1:1:</b> 2432 × 2432 • <b>S 4:3:</b> 2048 × 1536 • <b>S 3:2:</b> 2304 × 1536 • <b>S 16:9:</b> 1920 × 1080 • <b>S 1:1:</b> 1728 × 1728
<b>Lens</b>	Fujinon lens met 5 × optische zoom, F3,9 (groothoek) – F4,9 (tele)
<b>Brandpuntsafstand</b>	f=5,0 mm – 25,0 mm (35-mm indelingsequivalent: 28 mm – 140 mm)
<b>Digit. zoom</b>	Tot ongeveer 2 × met intelligente digitale zoom (tot 10 × in combinatie met optische zoom)
<b>Diafragma</b>	F3,9/F6,2 (groothoek), F4,9/F8,0 (tele)
<b>Scherpstelbereik</b>	Ca. 60 cm – oneindig (groothoek); 1,0 m – oneindig (tele) (vanaf de voorkant van de lens) • <b>Macro:</b> ca. 9 cm – 2,0 m (groothoek); 1,0 m – 3,0 m (tele)

**Systeem**

<b>Gevoeligheid</b>	Standaard uitvoergevoeligheid equivalent aan ISO 100, 200, 400, 800, 1600, 3200, 6400 (beeldformaat <b>M</b> of <b>S</b> ); AUTO (400), AUTO (800), AUTO (1600)
<b>Belichtingsmeting</b>	256 segmenten through-the-lens (TTL); MULTI
<b>Belichtingsregeling</b>	Geprogrammeerd AE
<b>Belichtingscompensatie</b>	-2 EV – +2 EV in stappen van 1/3 EV
<b>Beeldstabilisatie</b>	Optische stabilisatie (verschuiving beeldsensor)
<b>Sluurtijd</b> (mechanische en elektronische sluiters gecombineerd)	<ul style="list-style-type: none"> <li>• : <math>\frac{1}{4}</math> S – <math>\frac{1}{2000}</math> S</li> <li>• : <math>\frac{1}{8}</math> S – <math>\frac{1}{2000}</math> S</li> <li>• : <math>\frac{1}{30}</math> S – <math>\frac{1}{2000}</math> S</li> <li>• : <math>\frac{1}{4}</math> S – <math>\frac{1}{2000}</math> S</li> </ul>

**Continu**

















	Geschatte beeldsnelheid (bps) <sup>*1</sup>	Doorlopende opnamen (Beeldformaat) <sup>*2</sup>
	3,0	10 ( <b>L M</b> ), 40 ( <b>S</b> )
	5,0	10 ( <b>L M</b> ), 20 ( <b>S</b> )
	10	10 ( <b>L M</b> ), 20 ( <b>S</b> )
	60	70 ( <b>S 16:9</b> )
	3,0	10 ( <b>L M</b> ), 20 ( <b>S</b> )
	5,0	10 ( <b>L M</b> ), 20 ( <b>S</b> )
	10	10 ( <b>L M</b> ), 20 ( <b>S</b> )

\*1 De beeldsnelheid is afhankelijk van de opnameomstandigheden en het aantal opgenomen beelden.

\*2 Gebruik een CLASSIC-kaart of beter.

**Scherpstelling**

- **Stand:** Enkelvoudig AF, continu AF
- **Selectie scherpstelgebied:** CENTRUM, AF (MULTI), VOLGEN
- **Automatisch scherpstelsysteem:** Contrast-detect TTL AF

Systeem	
<b>Witbalans</b>	Automatisch, direct zonlicht, schaduw, tl daglicht, tl warm wit, tl koel wit, gloeilamplicht, onder water
<b>Zelfontspanner</b>	Uit, 2 sec., 10 sec.,  (GROEPSTIMER), INTERVALOPNAME, TIMELAPSEFILM
<b>Timelapsefilm</b>	<ul style="list-style-type: none"> <li>•  <b>1920×1080</b>: 1080p, 60 fps</li> <li>•  <b>1920×1080</b>: 1080p, 10 fps</li> <li>•  <b>1280×720</b>: 720p, 30 fps</li> <li>•  <b>640×480</b>: VGA, 60 fps</li> <li>•  <b>640×480</b>: VGA, 10 fps</li> </ul> <ul style="list-style-type: none"> <li>•  <b>1920×1080</b>: 1080p, 30 fps</li> <li>•  <b>1280×720</b>: 720p, 60 fps</li> <li>•  <b>1280×720</b>: 720p, 10 fps</li> <li>•  <b>640×480</b>: VGA, 30 fps</li> </ul>
<b>Flitser</b>	Automatische flitsbesturing; effectief bereik met gevoeligheid ingesteld op <b>AUTO</b> is ca. 70 cm–4,4 m (groothoek), 1,0 m–3,8 m (tele); het effectieve bereik in de macrostand is ong. 30 cm–2,0 m (groothoek), 1,0 m–3,0 m (tele)
<b>Flitsstand</b>	Automatisch, invulflits, uit, langzame synchro (rode-ogen verwijdering uit); automatisch met rode-ogen verwijdering, invulflits met rode-ogen verwijdering, uit, langzame synchro met rode-ogen verwijdering (rode-ogen verwijdering aan)
<b>LCD-scherm</b>	3,0-in., 920 k-dot color LCD monitor; framebereik ca. 100 %
<b>Films</b>	<ul style="list-style-type: none"> <li>•  <b>1920×1080</b>: 1080p, 60 fps</li> <li>•  <b>1280×720</b>: 720p, 60 fps</li> <li>•  <b>640×480</b>: 120 fps</li> <li>•  <b>160×120</b>: 320 fps</li> </ul> <ul style="list-style-type: none"> <li>•  <b>1920×1080</b>: 1080p, 30 fps</li> <li>•  <b>640×480</b>: VGA, 30 fps</li> <li>•  <b>320×240</b>: 240 fps</li> </ul>

**In-/uitgangsaansluitingen****Digitale in-/uitgang** USB 2.0 High-Speed, MTP/PTP**HDMI-uitvoer** Micro HDMI-aansluiting**Voeding/overige****Voeding** NP-45S oplaadbare batterij**Levensduur van de batterij** (ongeveer het aantal opnamen dat met een nieuwe of volledig opgeladen batterij kan worden gemaakt)

Batterijtype	Geschat aantal opnamen
NP-45S (inbegrepen bij camera)	210

CIPA-norm, gemeten in  (auto)-stand met behulp van de bij de camera meegeleverde batterij en SD-geheugenkaart.

**Opmerking:** Het aantal foto's dat met een batterij kan worden gemaakt varieert per batterij en laadniveau en neemt af bij lage temperaturen.

**Laadtijd** Ca. 120 minuten (+20 °C)**Afmetingen van de camera** (B × H × D) 109,6 mm × 71,0 mm × 27,8 mm, exclusief uitstekende delen**Gebruiksgewicht** Ca. 203 g, inclusief batterij en geheugenkaart**Gewicht van de camera** Ca. 186 g, exclusief batterij, accessoires en geheugenkaart

**Gebruiksomstandigheden**

- **Temperatuur:** -10 °C – +40 °C
- **Vochtigheid:** 10 % – 80 % (geen condensvorming)

<b>Draadloze zender</b>	
<b>Standaarden</b>	IEEE 802.11b/g/n (standaard draadloos protocol)
<b>Werkingsfrequentie</b>	<ul style="list-style-type: none"><li>• <b>V. S., Canada, Taiwan:</b> 2412 MHz - 2462 MHz (11 kanalen)</li><li>• <b>Andere landen:</b> 2412 MHz - 2472 MHz (13 kanalen)</li></ul>
<b>Toegangsprotocollen</b>	Infrastructuur
<b>NP-45S oplaadbare batterij</b>	
<b>Nominale spanning</b>	DC 3,7V
<b>Nominale capaciteit</b>	740 mAh
<b>Afmetingen</b> (B × H × D)	31,4 mm × 39,5 mm × 5,8 mm
<b>Gewicht</b>	Ca. 19,0 g
<b>Netstroomadapter</b>	
<b>Nominale invoer</b>	100V–240V wisselstroom, 50/60 Hz
<b>Ingangscapaciteit</b>	<ul style="list-style-type: none"><li>• <b>100 V:</b> 11,6 VA</li><li>• <b>240 V:</b> 15,5 VA</li></ul>
<b>Nominale uitvoer</b>	5,0V gelijkstroom, 1000 mA
<b>Gebruikstemperatuur</b>	0°C – +40°C
<b>Gewicht</b>	Ca. 32 g

Gewicht en afmetingen kunnen per land of regio variëren.

**■ Mededelingen**

- Veranderingen in technische gegevens en ontwerp voorbehouden. FUJIFILM is niet aansprakelijk voor schade als gevolg van fouten in deze gebruiksaanwijzing.
- Hoewel het LCD-scherm met geavanceerde precisietechnologie is vervaardigd, kunnen er heldere punten en kleurafwijkingen (vooral rondom tekst) verschijnen. Dit is normaal voor LCD-schermen van dit type en duidt niet op een defect; de met de camera genomen foto's hebben hier geen last van.
- De werking van digitale camera's kan bij blootstelling aan krachtige radio-interferentie (zoals elektrische velden, statische elektriciteit, lijnruis) worden verstoord.
- Als gevolg van het gebruikte type lens kan er bij de beeldranden enige vervorming optreden. Dit is normaal.

**FUJIFILM**

---

**FUJIFILM Corporation**

7-3, AKASAKA 9-CHOME, MINATO-KU, TOKYO 107-0052, JAPAN

[http://www.fujifilm.com/products/digital\\_cameras/index.html](http://www.fujifilm.com/products/digital_cameras/index.html)





# Beperkingen op de camera-instellingen

Optie		Opnamestand																			
		品品	📷	P	📏	📷	📷	📷	📷	📷	📷	📷	📷	📷	📷	📷	📷	📷	📷	📷	📷
📷	📷	✓	✓	✓	✓					✓	✓			✓	✓	✓	✓	✓	✓	✓	✓
	📷	✓	✓	✓	✓					✓	✓			✓	✓	✓	✓	✓	✓	✓	✓
	📷	✓	✓	✓	✓					✓	✓			✓	✓	✓	✓	✓	✓	✓	✓
	📷	✓	✓	✓	✓					✓	✓			✓	✓	✓	✓	✓	✓	✓	✓
	📷	✓	✓	✓	✓					✓	✓			✓	✓	✓	✓	✓	✓	✓	✓
	📷	✓	✓	✓	✓					✓	✓			✓	✓	✓	✓	✓	✓	✓	✓
📷	ON	✓ <sup>1</sup>	✓	✓		✓	✓	✓	✓			✓			✓	✓	✓	✓	✓	✓	✓
	OFF		✓	✓ <sup>1</sup>		✓	✓	✓	✓			✓			✓	✓	✓	✓	✓	✓	✓
📷	📷	✓ <sup>1</sup>	✓	✓	✓ <sup>1</sup>	✓ <sup>1</sup>	✓ <sup>1</sup>	✓ <sup>1</sup>	✓ <sup>1</sup>	✓ <sup>1</sup>	✓ <sup>1</sup>	✓ <sup>1</sup>	✓ <sup>1</sup>	✓ <sup>1</sup>	✓ <sup>1</sup>	✓ <sup>1</sup>	✓ <sup>1</sup>	✓ <sup>1</sup>	✓ <sup>1</sup>	✓ <sup>1</sup>	✓ <sup>1</sup>
	📷	✓ <sup>1</sup>	✓	✓																	
	📷		✓																		
📷	📷 1920×1080 (60fps)	✓	✓	✓	✓	✓	✓	✓	✓	✓	✓	✓	✓	✓	✓	✓	✓	✓	✓	✓	✓
	📷 1920×1080 (30fps)	✓	✓	✓	✓	✓	✓	✓	✓	✓	✓	✓	✓	✓	✓	✓	✓	✓	✓	✓	✓
	📷 1280×720 (60fps)	✓	✓	✓	✓	✓	✓	✓	✓	✓	✓	✓	✓	✓	✓	✓	✓	✓	✓	✓	✓
	📷 640×480 (30fps)	✓	✓	✓	✓	✓	✓	✓	✓	✓	✓	✓	✓	✓	✓	✓	✓	✓	✓	✓	✓
	📷 640×480 (120fps)	✓	✓	✓		✓	✓	✓	✓	✓	✓	✓	✓	✓	✓	✓	✓	✓	✓	✓	✓
	📷 320×240 (240fps)	✓	✓	✓	✓	✓	✓	✓	✓	✓	✓	✓	✓	✓	✓	✓	✓	✓	✓	✓	✓
	📷 160×120 (320fps)	✓	✓	✓		✓	✓	✓	✓	✓	✓	✓	✓	✓	✓	✓	✓	✓	✓	✓	✓
📷 (📷)	📷	✓	✓	✓	✓	✓	✓	✓	✓	✓	✓	✓	✓	✓	✓	✓	✓	✓	✓	✓	✓
	📷	✓	✓	✓	✓	✓	✓	✓	✓	✓	✓	✓	✓	✓	✓	✓	✓	✓	✓	✓	✓
	OFF	✓	✓	✓	✓	✓	✓	✓	✓	✓	✓	✓	✓	✓	✓	✓	✓	✓	✓	✓	✓
📷	✓ <sup>2</sup>	✓	✓ <sup>2</sup>	✓ <sup>2</sup>	✓ <sup>2</sup>	✓	✓	✓	✓	✓	✓ <sup>2</sup>	✓ <sup>2</sup>	✓	✓	✓	✓	✓	✓	✓	✓	✓
📷	✓	✓	✓	✓	✓	✓	✓	✓	✓	✓	✓	✓	✓	✓	✓	✓	✓	✓	✓	✓	✓
📷	✓	✓	✓	✓	✓	✓	✓	✓	✓	✓	✓	✓	✓	✓	✓	✓	✓	✓	✓	✓	✓
📷	✓ <sup>2</sup>	✓ <sup>2</sup>	✓ <sup>2</sup>	✓ <sup>2</sup>	✓ <sup>2</sup>	✓ <sup>2</sup>	✓ <sup>2</sup>	✓ <sup>2</sup>	✓ <sup>2</sup>	✓ <sup>2</sup>	✓ <sup>2</sup>	✓ <sup>2</sup>	✓ <sup>2</sup>	✓ <sup>2</sup>	✓ <sup>2</sup>	✓ <sup>2</sup>	✓ <sup>2</sup>	✓ <sup>2</sup>	✓ <sup>2</sup>	✓ <sup>2</sup>	✓ <sup>2</sup>
📷	✓	✓	✓	✓	✓	✓	✓	✓	✓	✓	✓	✓	✓	✓	✓	✓	✓	✓	✓	✓	✓
📷	✓	✓	✓	✓	✓	✓	✓	✓	✓	✓	✓	✓	✓	✓	✓	✓	✓	✓	✓	✓	✓

1 Automatisch geoptimaliseerd voor de geselecteerde opnamestand.

2 Alleen **UIT**.