

INVENTUM

maakt 't moment

BUILT-IN MICROWAVE OVEN

combi magnetron oven

IMC6144RK

IMC6244RK



- gebruiksaanwijzing
- instruction manual

5 JAAR
INVENTUM
GARANTIE

OMRUIL
SERVICE

OER
HOLLANDS
SINDS 1908





Nederlands

1.	veiligheidsvoorschriften	pagina 4
2.	product omschrijving	pagina 8
3.	voor het eerste gebruik	pagina 10
4.	klok instellen	pagina 10
5.	bediening	pagina 10
6.	reiniging & onderhoud	pagina 15
7.	storingen & oplossingen	pagina 15
8.	installatievoorschrift	pagina 16
	<i>Garantie & service</i>	<i>pagina 32</i>

English

1.	safety instructions	page 18
2.	appliance description	page 22
3.	before first use	page 24
4.	setting the clock	page 24
5.	control panel	page 24
6.	cleaning & maintenance	page 28
7.	problems & solutions	page 29
8.	installation instructions	page 29
	<i>Guarantee & after sales Service</i>	<i>page 33</i>





Nederlands

1 veiligheidsvoorschriften

- **Lees eerst de gebruiksaanwijzing aandachtig en geheel door voordat u het apparaat gaat gebruiken en bewaar deze zorgvuldig voor latere raadpleging.**
- Gebruik dit apparaat uitsluitend voor de in de gebruiksaanwijzing beschreven doeleinden. Gebruik geen agressieve reinigingsmiddelen in dit apparaat. Het apparaat is alleen geschikt voor het bereiden van voedsel. Het apparaat is niet geschikt voor industrieel of laboratorium gebruik.
- Probeer het apparaat niet te gebruiken met de deur open. Dit kan resulteren in een gevaarlijke blootstelling aan micro-energie.
- Plaats geen voorwerp tussen de deur van het apparaat. Zorg ervoor dat de deur en de afdichting altijd schoon blijven.
- Als de deur of de afdichting beschadigd is, mag de magnetron niet meer gebruikt worden totdat deze gemaakt is door een expert.
- **Let op:** Vloeistoffen en ander voedsel mogen niet opgewarmd worden in gesloten conservenblikken, omdat deze kunnen exploderen door de druk.
- Reparaties aan elektrische apparaten dienen uitsluitend door vakmensen uitgevoerd te worden. Het is gevaarlijk om een reparatie uit te voeren waarbij de behuizing van het apparaat geopend moet worden. De behuizing beschermt tegen blootstelling aan micro-energie.
- Het apparaat buiten bereik van kinderen houden. Kinderen beseffen de gevaren niet, die kunnen ontstaan bij het omgaan met elektrische apparaten. Laat kinderen daarom nooit zonder toezicht met elektrische apparaten werken. Houd het apparaat en het snoer buiten bereik van kinderen jonger dan 8 jaar.
- Het apparaat kan worden gebruikt door kinderen van 8 jaar en ouder en door personen met beperkte fysieke, zintuiglijke of mentale vermogens of gebrek aan ervaring of kennis, wanneer zij het apparaat onder toezicht gebruiken of zijn geïnstrueerd over het veilige gebruik ervan en zij de daaruit voortkomende gevaren begrijpen.
- Kinderen mogen niet met het apparaat spelen.
- Het apparaat mag niet door kinderen worden gereinigd of onderhouden, tenzij dit onder toezicht gebeurt.
- Gebruik alleen materialen die geschikt zijn voor gebruik in de oven/magnetron.

4 • Nederlands





- Het apparaat moet regelmatig gereinigd worden en verwijder voedselresten.
- Houd het apparaat in de gaten wanneer u met de magnetronfunctie voedsel verwarmt in een plastic of papieren bakje. Het kan namelijk spontaan ontbranden.
- In geval van rook het apparaat uitschakelen en de stekker uit het stopcontact verwijderen. Houd de deur gesloten om de vlammen te verstikken.
- Laat voedsel niet te gaar worden.
- Gebruik de binnenkant van het apparaat niet als opbergruimte. Bewaar er geen koekjes, brood, etc. in.
- Verwijder metalen sluitstrips en metalen handgrepen van papieren of plastic bakjes/zakjes voordat deze in het apparaat geplaatst wordt.
- Installeer het apparaat alleen volgens de instructies.
- Eieren in de schaal en hard gekookte eieren mogen niet met de magnetronfunctie verwarmd worden, omdat ze kunnen exploderen. Zelfs nadat het apparaat al uitgeschakeld is.
- Gebruik nooit een hogedruk- of stoomreiniger voor het reinigen van het apparaat.
- Zet geen toebehoren van het apparaat op de open deur.
- De ovenbodem nooit afdekken met aluminiumfolie. Aluminiumfolie houdt warmte tegen en geeft daardoor slechte bakresultaten. Bovendien kan het emaille van de ovenbodem beschadigd raken.
- De oven heeft een ventilator die de ovenmantel koelt. Nadat de oven is uitgeschakeld, kan deze ventilator nog enige tijd nadraaien.
- De inhoud van babyflessen en potjes babyvoeding moeten doorgeroerd of geschud worden voor de consumptie. Controleer de temperatuur om brandwonden te voorkomen.
- **Let op:** Het verwarmen van vloeistoffen kan resulteren in explosief overkoken van de vloeistof. Ook nadat het apparaat al uitgeschakeld is. Let goed op als het kopje of bakje uit de combi-magnetron gehaald wordt. Plaats daarom altijd een kunststof of keramieken lepeltje in het kopje tijdens het verwarmen.
- Dit apparaat mag alleen door een erkend installateur worden aangesloten.
- Defecte onderdelen mogen alleen vervangen worden door originele onderdelen. Alleen van die onderdelen kan de fabrikant garanderen dat zij aan de veiligheidseisen voldoen.
- Schade ontstaan door verkeerd aansluiten, verkeerd inbouwen of verkeerd gebruik valt niet onder de garantie.
- Indien de aansluitkabel beschadigd is, mag deze alleen worden vervangen door de fabrikant, zijn service-organisatie of gelijkwaardig gekwalificeerde personen, teneinde gevaarlijke situaties te





voorkomen.

- De elektrische aansluiting moet voldoen aan de nationale en lokale voorschriften.
- De wandcontactdoos en de stekker moeten altijd bereikbaar blijven.
- Het apparaat mag niet via een verdeelstekker of verlengsnoer op het elektriciteitsnet worden aangesloten. Hiermee kan veilig gebruik van het apparaat niet worden gewaarborgd.
- Het apparaat moet altijd geaard zijn.
- Gebruik het apparaat niet wanneer de stekker, het snoer of het apparaat beschadigd is, of wanneer het apparaat niet meer naar behoren functioneert of wanneer het gevallen of op een andere manier beschadigd is. Raadpleeg dan de winkelier of onze technische dienst. In geen geval de stekker of het snoer zelf vervangen.
- Het apparaat uitsluitend binnenshuis gebruiken en opbergen.
- Het apparaat niet gebruiken in de buurt van water, een vochtige kelder/ garage of in de buurt van een zwembad.
- ⚠ Vermijdt het aanraken van de warme oppervlakken wanneer het apparaat ingeschakeld is. **De binnenkant wordt heet!**
- De ventilatieopeningen nooit afdekken.
- Het netsnoer nooit scherp buigen of over hete delen laten lopen.
- Het niet schoon houden van het apparaat kan leiden tot slijtage wat weer effect heeft op de levensduur en kan resulteren in gevaarlijke situaties.
- Het apparaat is niet geschikt om gebruikt te worden met een timer of een aparte afstandsbediening.
- Sluit het apparaat alleen aan op wisselstroom, op een randgeaarde wandcontactdoos, met een netspanning overeenkomstig met de informatie aangegeven op het typeplaatje van het apparaat.
- Laat het apparaat niet onbeheerd achter indien het apparaat in werking is.
- Niet aan het snoer c.q. het apparaat trekken om de stekker uit de wandcontactdoos te halen. Het apparaat nooit met natte of vochtige handen aanraken.
- Als u besluit het apparaat, vanwege een defect, niet langer te gebruiken, adviseren wij u, nadat u de stekker uit de wandcontactdoos heeft verwijderd, het snoer af te knippen. Breng het apparaat naar de betreffende afvalverwerkingsafdeling van uw gemeente.
- Indien het apparaat na het inschakelen niet functioneert, dan kan de zekering of de aardlekschakelaar in de elektra verdeelkast zijn aangesproken. De groep kan te zwaar zijn belast of een





aardlekstroom kan zijn opgetreden.

- Dompel het apparaat, het snoer of de stekker nooit onder in water.
- Dit apparaat is uitsluitend geschikt voor huishoudelijk gebruik. Wanneer het apparaat oneigenlijk gebruikt wordt, kan er bij eventuele defecten geen aanspraak op schadevergoeding worden gemaakt en vervalt het recht op garantie.

- Let op met de volgende materialen of ze wel of niet in het apparaat met de magnetronfunctie gebruikt mogen worden:

- aluminium folie	ja*
- papier	ja**
- huishoudfolie	ja
- aluminium bak	nee
- magnetron servies	ja
- hittebestendig plastic	ja
- ongeglazuurd aardewerk	nee
- metalen kookgerei	nee
- Ovenvast glas en keramiek	ja
- normaal glas	ja
- metalen sluitstrip	nee
- bord met metalen sierrand	nee
- kwikthermometer	nee
- afgesloten pot	nee***
- fles met nauwe hals	nee
- braadzak	ja

* Gebruik kleine stukjes om te voorkomen dat dunnere gedeelten van bijvoorbeeld kip te snel gaar worden.

** Gebruik niet gedecoreerd keukenpapier voor het afdekken van voedsel en voor de opname van vetten.

*** Verwijder het deksel en let op dat de pot niet te lang verwarmd wordt. Het glas kan barsten.

-  Huishoudelijke apparaten mogen niet bij het gewone huisvuil worden gevoegd. Breng het apparaat naar een speciaal centrum voor gescheiden afvalinzameling van uw gemeente om op verantwoorde wijze en conform overheidsbepalingen recycled te worden.





2 product omschrijving

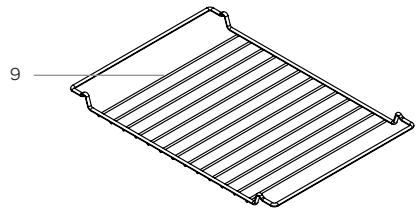
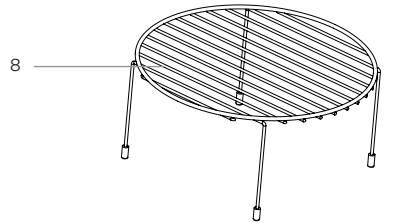
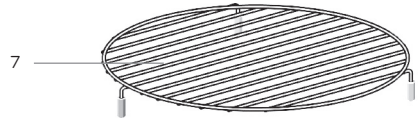
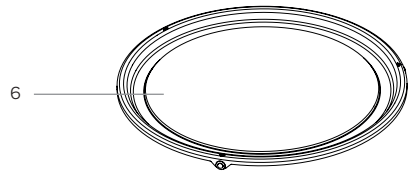
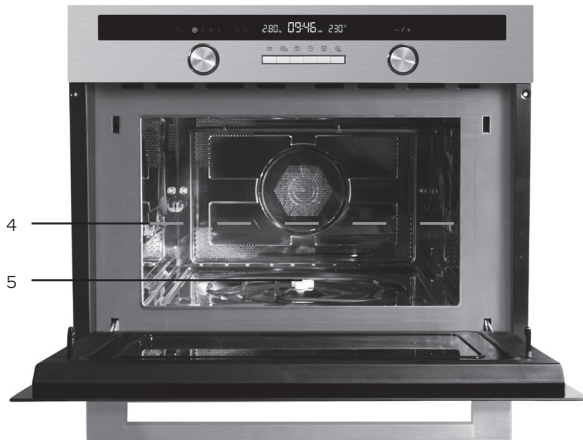
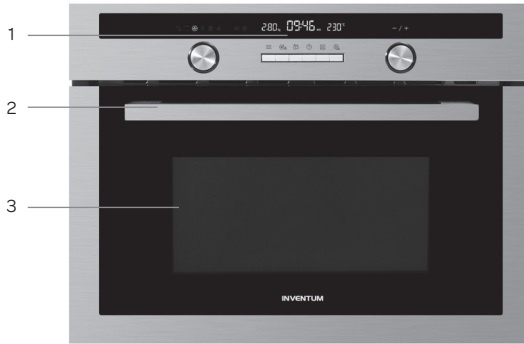

1. Bedieningspaneel
2. Handgreep deur
3. Deur
4. Insteekniveau ovenrooster
5. Nokje voor draaiplateau
6. Draaiplateau (magnetron/combinatiestanden)
7. Laag rooster (magnetron/combinatiestanden)
8. Hoog rooster (magnetron/combinatiestanden)
9. Ovenrooster (niet geschikt voor gebruik met magnetronfunctie)



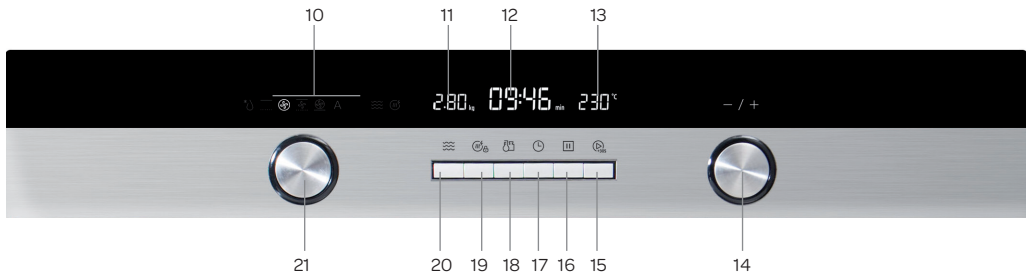

10. Functie display
11. Weergave magnetronvermogen
12. Tijd weergave
13. Temperatuur weergave
14. **[-/+]** knop - verzinkbaar
15. Start toets
16. Pauze en stop toets
17. Klok toets
18. Temperatuur en gewicht toets
19. Voorverwarm toets plus kinderslot toets
20. Magnetronvermogen toets
21. Standenknop voor functie selectie - verzinkbaar





3 voor het eerste gebruik

Voordat u het apparaat voor de eerste maal in gebruik neemt, dient u als volgt te werk te gaan: pak de combi magnetron voorzichtig uit en verwijder al het verpakkingsmateriaal. De verpakking (plastic zakken en karton) buiten het bereik van kinderen houden. Controleer na het uitpakken het apparaat zorgvuldig op uiterlijke schade, mogelijk ontstaan tijdens transport. Controleer of de spanning overeenkomt met die vermeld is op het typeplaatje. Voor de installatie van het apparaat volgt u de instructies in hoofdstuk 8. Reinig het apparaat en alle accessoires met warm water en een mild reinigingsmiddel. Goed naspoelen met alleen water en droog maken.

Verwarm de lege combi magnetron ongeveer 60 minuten op 230°C om alle achtergebleven productieresten, zoals olie, te verwijderen. U voorkomt hiermee dat er onaangename geuren ontstaan tijdens het bereiden van voedsel. Zorg voor voldoende ventilatie van de ruimte. Laat het apparaat afkoelen en reinig de binnenkant nogmaals met warm water en een mild reinigingsmiddel. Goed naspoelen met alleen water en droog maken.

4 klok instellen

Zodra u de stekker van het apparaat in het stopcontact heeft gedaan, knippert in het display en **00:00** en er klinkt een geluidssignaal.

- Druk op de verzinkbare knop **[-/+]** en draai deze naar links of rechts om de juiste tijd in te stellen (24 uren klok).
- Druk op de  toets om de tijd te bevestigen, zodra u de juiste tijd heeft ingesteld.
- Om de tijd aan te passen, drukt u ongeveer 3 seconden op de  toets. De tijd knippert in het display.
- Draai de verzinkbare knop **[-/+]** om de tijd aan te passen.
- Druk op de  toets om de tijd te bevestigen, zodra u de juiste tijd heeft ingesteld.

5 bediening

INSCHAKELEN





Druk op de  toets om de combi magnetron te starten.

UITSCHAKELEN

Druk op de toets  om de combi magnetron te pauzeren. Druk tweemaal om de combi magnetron uit te schakelen of om een functie te annuleren en een andere te kiezen.

Attentie: Als het kook- of bakproces onderbroken is door de deur te openen, moet nogmaals op de  toets gedrukt worden om het proces verder te laten gaan.

koken met de magnetron functie

- Druk op de toets  om de magnetron functie te activeren. **01:00** knippert in het display. Als er 10 seconden geen activiteit is, zal de weergegeven tijd automatisch bevestigd worden.
- Druk op de  toets en draai de verzinkbare **[-/+]** knop om de gewenste tijd in te stellen. De maximale bereidingstijd is afhankelijk van het ingestelde vermogen. Bij 900W is de maximale bereidingstijd 30 minuten en bij lagere vermogens is dit 90 minuten.
- Druk op de  toets om het vermogen aan te passen. Het wattage knippert.
- Draai de verzinkbare **[-/+]** knop om het vermogen aan te passen (tussen 100W tot 900W).
- Druk op de  toets om de combi magnetron te starten.

Magnetronvermogen	Toepassing
100 Watt	Zacht maken van boter of ijs
300 Watt	Soep, stampot of ontdooien
450 Watt	Stampot, vis
700 Watt	Rijst, vis, kip, gehakt
900 Watt	Opwarmen, melk, water koken, groenten, drankjes heet maken



grill functie

- Selecteer met de standenknop de grillfunctie . Het standaard ingestelde niveau is stand 3. Het symbool licht op in het display wanneer de grill functie geselecteerd is.
- Druk op de toets om het niveau van de grill aan te passen of te bevestigen.
- Draai de **[-/+]** knop om het niveau te wijzigen. Stand 3 is maximaal, stand 2 is middel en stand 1 is het minimum.
- Druk op de toets en draai de **[-/+]** knop om de gewenste tijd in te stellen. De standaard ingestelde tijd is 20 minuten. De maximale bereidingstijd is 90 minuten.
- Druk op de toets om de combi magnetron te starten.

hetelucht functie

- Selecteer met de standenknop de hetelucht functie . Het symbool licht op in het display wanneer de hetelucht functie geselecteerd is. De standaard ingestelde temperatuur is 180°C.
- Druk op de toets om de temperatuur aan te passen of te bevestigen.
- Draai de **[-/+]** knop om de temperatuur te wijzigen. Het minimum is 50°C en het maximum is 230°C.
- Druk op de toets en draai de **[-/+]** knop om de gewenste tijd in te stellen. De standaard ingestelde tijd is 20 minuten. De maximale bereidingstijd is 5 uur.
- Druk op de toets om de combi magnetron te starten.

grill functie met ventilator

- Selecteer met de standenknop de grill functie met ventilator . Het symbool licht op in het display wanneer de grill functie met ventilator geselecteerd is. De standaard ingestelde temperatuur is 180°C.
- Druk op de toets om de temperatuur aan te passen of te bevestigen.
- Draai de **[-/+]** knop om de temperatuur te wijzigen. Het minimum is 100°C en het maximum is 230°C.
- Druk op de toets en draai de **[-/+]** knop om de gewenste tijd in te stellen. De standaard ingestelde tijd is 20 minuten. De maximale bereidingstijd is 5 uur.
- Druk op de toets om de combi magnetron te starten.

onderwarmte en hetelucht functie





- Selecteer met de standenknop de onderwarmte en hetelucht functie . Het symbool licht op in het display wanneer de onderwarmte en hetelucht functie geselecteerd is. De standaard ingestelde temperatuur is 180°C.
- Druk op de toets om de temperatuur aan te passen of te bevestigen.
- Draai de **[-/+]** knop om de temperatuur te wijzigen. Het minimum is 100°C en het maximum is 230°C.
- Druk op de toets en draai de **[-/+]** knop om de gewenste tijd in te stellen. De standaard ingestelde tijd is 20 minuten. De maximale bereidingstijd is 5 uur.
- Druk op de toets om de combi magnetron te starten.

combinatiestand: magnetron + hetelucht functie







- Selecteer met de standenknop de gewenste combinatie stand. De symbolen en lichten op in het display wanneer de magnetron + hetelucht functie geselecteerd is. De standaard ingestelde temperatuur is 180°C.
- Druk op de toets om de temperatuur aan te passen of te bevestigen.
- Draai de **[-/+]** knop om de temperatuur te wijzigen. Het minimum is 50°C en het maximum is 230°C.
- Druk op de toets om het magnetron vermogen aan te passen. Het standaard ingestelde vermogen 300W knippert.
- Draai de **[-/+]** knop om het vermogen aan te passen (tussen 100W tot 700W).
- Druk op de toets en draai de **[-/+]** knop om de gewenste tijd in te stellen. De standaard ingestelde tijd is 20 minuten. De maximale bereidingstijd is 90 minuten.
- Druk op de toets om de combi magnetron te starten.









combinatiestand: magnetron + grill functie met ventilator

- Selecteer met de standenknop de gewenste combinatiestand. De symbolen  en  lichten op in het display wanneer de magnetron + grill functie met ventilator geselecteerd is. De standaard ingestelde temperatuur is 180°C.
- Druk op de  toets om de temperatuur aan te passen of te bevestigen.
- Draai de **[-/+]** knop om de temperatuur te wijzigen. Het minimum is 100°C en het maximum is 230°C.
- Druk op de  toets om het magnetron vermogen aan te passen. Het standaard ingestelde vermogen 300W knippert.
- Draai de **[-/+]** knop om het vermogen aan te passen (tussen 100W tot 700W).
- Druk op de  toets en draai de **[-/+]** knop om de gewenste tijd in te stellen.
- De standaard ingestelde tijd is 20 minuten. De maximale bereidingstijd is 90 minuten.
- Druk op de  toets om de combi magnetron te starten.

combinatiestand: magnetron + onderwarmte en hetelucht functie

- Selecteer met de standenknop de gewenste combinatiestand. De symbolen  en  lichten op in het display wanneer de magnetron + onderwarmte en hetelucht functie geselecteerd is. De standaard ingestelde temperatuur is 180°C.
- Druk op de  toets om de temperatuur aan te passen of te bevestigen.
- Draai de **[-/+]** knop om de temperatuur te wijzigen. Het minimum is 100°C en het maximum is 230°C.
- Druk op de  toets om het magnetron vermogen aan te passen. Het standaard ingestelde vermogen 300W knippert.
- Draai de **[-/+]** knop om het vermogen aan te passen (tussen 100W tot 700W).
- Druk op de  toets en draai de **[-/+]** knop om de gewenste tijd in te stellen.
- De standaard ingestelde tijd is 20 minuten. De maximale bereidingstijd is 90 minuten.
- Druk op de  toets om de combi magnetron te starten.

combinatiestand: magnetron + grill functie

- Selecteer met de standenknop de gewenste combinatiestand. De symbolen  en  licht op in het display wanneer de magnetron + grill functie geselecteerd is. Het standaard ingestelde niveau is stand drie.
- Druk op de  toets om het niveau van de grill aan te passen.
- Draai de **[-/+]** knop om het niveau te wijzigen. Stand 3 is maximaal, stand 2 is middel en stand 1 is het minimum.
- Druk op de  toets om het magnetron vermogen aan te passen. Het standaard ingestelde vermogen 300W knippert.
- Draai de **[-/+]** knop om het vermogen aan te passen (tussen 100W tot 700W).
- Druk op de  toets en draai de **[-/+]** knop om de gewenste tijd in te stellen.
- De standaard ingestelde tijd is 20 minuten. De maximale bereidingstijd is 90 minuten.
- Druk op de  toets om de combi magnetron te starten.

ontdooien



Er zijn twee ontdooi programma's. U hoeft enkel het programma te selecteren, het gewicht te kiezen en de tijd is automatisch geprogrammeerd.

- Selecteer met de standenknop de ontdooifunctie . Het symbool  licht op in het display.
- Draai de **[-/+]** knop om het ontdooi programma te selecteren, **d01** of **d02** verschijnen in het display. De tijd, het gewicht en het nummer van het ontdooiprogramma staan in het display.
- Druk op de  toets.
- Draai de **[-/+]** knop om het juiste gewicht in het menu te selecteren.
- Druk op de  toets om de combi magnetron te starten.

Programma	Soort voedsel	Gebruik
d01 (ontdooien) **	Vlees, gevogelte en vis	Wanneer u een geluidssignaal hoort, stopt de combi magnetron. Draai het te ontdooien gerecht om en druk opnieuw op de  toets om het ontdooi programma verder te laten gaan.
d02 (ontdooien) **	Brood, cake en fruit	

** Deze programma's gebruiken alleen de magnetron functie. Gebruik bij dit programma altijd het draaiplateau met het ronde rooster voor een optimale warmteverdeling.

snelstart



- Druk, in de stand by stand, op de knop  om snel op te warmen op vol vermogen (900 Watt) gedurende 30 seconden. Bij het herhaaldelijk drukken op dezelfde knop wordt de tijd telkens met 30 seconden verlengd. Het maximum is 90 minuten.
- Druk tijdens het gebruik (behalve bij een automatisch kookprogramma en de ontdoofunctie) op de knop  om de kooktijd op vol vermogen met 30 seconden te verlengen. Bij het herhaaldelijk drukken op dezelfde knop wordt de tijd telkens met 30 seconden verlengd.

Extra:

- Deze functie werkt niet tijdens het ontdoeien of tijdens het gebruik van een voorgeprogrammeerd menu.



automatische kookprogramma's

De combi magnetron beschikt over 10 automatische kookprogramma's. U hoeft alleen maar het programma te selecteren en het gewicht in te stellen. Het vermogen, de tijd en de temperatuur zijn al ingesteld.

- Selecteer met de standenknop het menu voor de automatische kookprogramma's **A**. In het display licht de **A** op.
- Draai de **[-/+]** knop om het juiste kookprogramma te selecteren. Het geselecteerde kookprogramma P01 tot en met P13 verschijnt in het display. Evenals de tijd en het gewicht.
- Druk op de  toets.
- Draai de **[-/+]** knop om het juiste gewicht te selecteren.
- Druk op de  toets om de combi magnetron te starten.

Programma	Type	Soort voedsel
P01 **	Groenten	Verse groenten
P02 **	Bijgerechten	Aardappelen - gekookt (geschild)
P03 *	Bijgerechten	Gebakken aardappelen <i>Draai de aardappelen om wanneer u een geluidssignaal hoort. De combi magnetron schakelt automatisch door naar de volgende fase.</i>
P04	Kip/vis	Stukken kip/ vis <i>Draai de stukken kip/vis om wanneer u een geluidssignaal hoort. De combi magnetron schakelt automatisch door naar de volgende fase.</i>
P05 *	Bakken	Cake
P06 *	Bakken	Appeltaart
P07 *	Bakken	Quiche
P08 **	Opwarmen	Dranken/ soep
P09 **	Opwarmen	Een bord eten
P10 **	Opwarmen	Saus/stamppot/ovenschotel
P11 *	Kant en klaar	Diepvriespizza
P12 *	Kant en klaar	Bevroren ovenfrites <i>Schep de ovenfrites om wanneer u een geluidssignaal hoort. De combi magnetron schakelt automatisch door naar de volgende fase.</i>
P13 *	Kant en klaar	Bevroren lasagne





LET OP!

- Bij het gebruik van deze programma's wordt de combi magnetron voorverwarmd. Tijdens het voorverwarmen, wordt de bereidingstijd gepauzeerd en in het display brand . Na het voorverwarmen, klinkt er een geluidssignaal en knippert . Plaats het gerecht.
- ** Deze programma's gebruiken alleen de magnetron functie. Gebruik bij dit programma altijd het draaiplateau met het ronde rooster voor een optimale warmteverdeling.

voorverwarmen

De voorverwarm functie kan geactiveerd worden bij het selecteren van de volgende functies:

- hetelucht functie
 - grill functie met ventilator
 - onderwarmte en hetelucht functie
- en de combinatiestanden:
- magnetron + hetelucht functie
 - magnetron + grill met ventilator
 - magnetron + onderwarmte en hetelucht functie



- Selecteer met de standenknop een ovenfunctie en druk op de toets . Het symbool  licht op in het display.
- Druk op de  toets om het voorverwarmen te starten. Zodra de ingestelde temperatuur bereikt is, klinkt er drie keer een geluidssignaal. Plaats het gerecht en druk nogmaals op . Het voorverwarmen kan gestopt worden door het openen van de deur van het apparaat of door op de toets  te drukken.

Info: de voorverwarm functie functioneert alleen wanneer één van de hiervoor genoemde programma's is geselecteerd. Tijdens het voorverwarmen is de magnetron functie uitgeschakeld.



kinderslot

Het kinderslot voorkomt dat de combi magnetron onbedoeld gebruikt wordt.









Kinderslot activeren:

Druk gedurende 3 seconden op de toets  in de stand by stand. Er klinkt een lange pieptoon en het symbool  geeft aan dat het kinderslot geactiveerd is.

Kinderslot de-activeren:

Druk gedurende 3 seconden op de toets  als het kinderslot geactiveerd is. Er klinkt een lange pieptoon en het symbool  verdwijnt. Het kinderslot is gede-activeerd.

overzicht oven en magnetron functies

Functie	Aantal niveau's/ standen	Maximale bereidingsduur
 Magnetron	100W-300W-450W-700W-900W	90 minuten
 Grillen	3 niveau's	90 minuten
 Hetelucht	50-230°C	5 uren
 Grillen met ventilator	100-230°C	5 uren
 Onderwarmte met hetelucht	100-230°C	5 uren
Combinatiestanden		
 Magnetron + grillen	3 niveau's + 4 magnetronstanden	90 minuten
 Magnetron + hetelucht	50-230°C + 4 magnetronstanden	90 minuten
 Magnetron + grillen met ventilator	100-230°C + 4 magnetronstanden	90 minuten
 Magnetron + onderwarmte met hetelucht	100-230°C + 4 magnetronstanden	90 minuten

6 reiniging & onderhoud

Zet het apparaat uit als u deze wilt reinigen en laat het apparaat volledig afkoelen. Het apparaat mag niet gereinigd worden met een stoomreiniger of hogedruk reiniger.

Binnenzijde

Maak de binnenzijde van het apparaat na elk gebruik schoon. Gebruik een vochtige doek. Voor een grondige reiniging mag een ovenspray gebruikt worden. Spoel de resten van de schoonmaakmiddelen goed af. De binnenzijde goed drogen met een doek.

Accessoires

Reinig de losse accessoires zoals het draaiplateau en de roosters met warm water en afwasmiddel. Maak alles goed droog voordat het weer gebruikt wordt.

Buitenkant

Reinig de buitenkant van het apparaat met een vochtige doek of spons. Indien noodzakelijk kunt u de buitenkant van het apparaat met behulp van een mild afwasmiddel reinigen. Reinig ook de deur en het deurrubber goed.

Tips voor het schoonmaken

- Reinig de combi magnetron na elk gebruik zodat voedselresten niet kunnen inbakken.
- Vetspetters kunt u makkelijk verwijderen als het apparaat nog een beetje warm is. Gebruik warm water en een beetje afwasmiddel.
- Gebruik voor hardnekkig vuil speciale ovenreinigingsmiddelen. Om de resten van reinigingsmiddelen te verwijderen, goed spoelen met water.
- Gebruik nooit agressieve reinigingsmiddelen, zoals schurende middelen en schuurspunzen.
- Let bij het gebruik van ovensprays op dat het middel niet op de verwarmingselementen gespoten wordt.

7 storingen & oplossingen

Storing	Oplossing
De combi magnetron start niet.	- Zit de stekker goed in het stopcontact? - Controleer de zekering in de meterkast. - Controleer de werking van het stopcontact met een ander apparaat.
De combi magnetron wordt niet warm.	Is de deur van de combi magnetron goed gesloten?
Het draaiplateau maakt geluid bij het gebruik van de magnetron functie.	Reinig de ring voor het draaiplateau en de bodem van de combi magnetron.

8 installatievoorschrift

- De veiligheid tijdens het gebruik is alleen gegarandeerd als de montage technisch correct en in overeenstemming met dit installatievoorschrift is uitgevoerd. De installateur is aansprakelijk voor schade veroorzaakt door een foutieve montage.
- De elektrische aansluiting mag alleen worden uitgevoerd door een bevoegde electriciën. Deze is op de hoogte van de landelijke en regionale veiligheidsvoorschriften waaraan de aansluiting moet voldoen.
- De combi magnetron behoort tot beschermingsklasse I en mag alleen worden gebruikt in combinatie met een geaarde aansluiting. De fabrikant is niet aansprakelijk voor de ongeschikte werking en de mogelijke schade veroorzaakt door ongeschikte elektrische installaties.
- De combi magnetron moet worden aangesloten op een vaste installatie waarin middelen voor uitschakeling zijn ingebouwd, in overeenstemming met de voorschriften van de installatie.
- Zorg ervoor dat de voedingskabel niet bekneld raakt tijdens de installatie of langs scherpe randen loopt. Hij moet zo geplaatst worden dat er geen hete delen van de combi magnetron geraakt worden.
- Het aansluitpunt, de wandcontactdoos en/of de stekker moeten altijd toegankelijk zijn.
- Het keukenmeubel waarin de combi magnetron wordt gemonteerd, moet hittebestendig zijn (> 90°C).
- Controleer of het keukenmeubel waarin de combi magnetron wordt gemonteerd goed vaststaat. Bijvoorbeeld door deze vast te schroeven aan de ernaast staande elementen.
- Door verkeerde installatie, aansluiting of montage vervalt de garantie.
- **Attentie:** elke wijziging in het apparaat, inclusief het monteren en het vervangen van de voedingskabel, moet worden uitgevoerd door een erkende installateur.

INBOUWMATEN

In onderstaande afbeeldingen zijn de afmetingen van de uitsparingen aangegeven in mm.

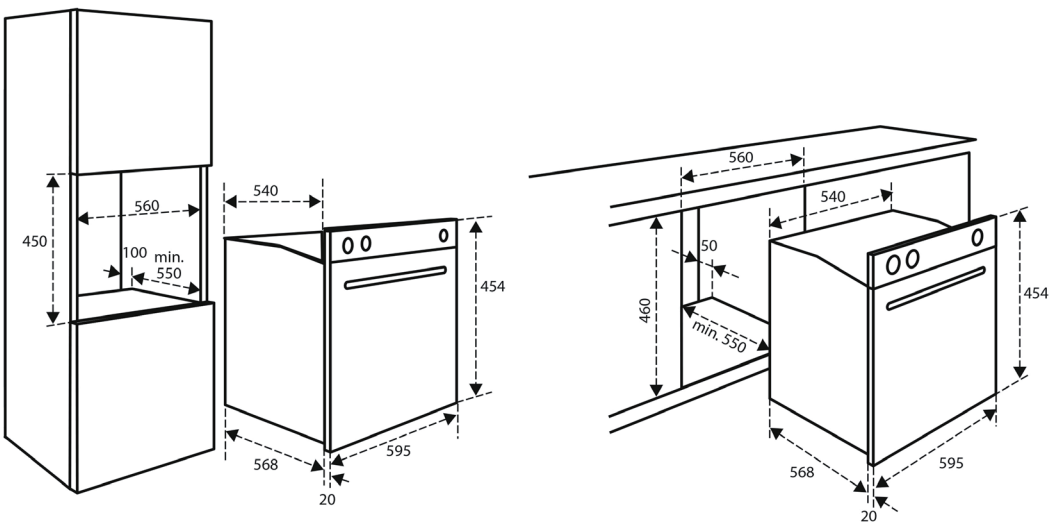



ELEKTRISCHE AANSLUITING

De netspanning moet overeenstemmen met de spanning weergegeven op het typeplaatje in het apparaat.

De groep in de meterkast moeten gezekeerd zijn met minimaal 16 Ampère elk. De aansluitkabel moet een aderdoorsnede hebben van minimaal 2,5 mm² en een lengte van 1,5 m. Als de kabel te kort is, kunt u het apparaat niet alvast aansluiten en tegen de wand plaatsen voordat u de stekker in het stopcontact wilt steken.

HET INBOUWEN VAN DE OVEN

- Controleer of het keukenmeubel en de uitsparing voldoen aan de gestelde eisen ten aanzien van afmetingen.
- Schuif de combi magnetron in het keukenmeubel. Controleer of de behuizing niet in aanraking komt met de wanden van het keukenmeubel. Zorg dat er minimaal 2 mm ruimte is tussen de behuizing en de wanden van het keukenmeubel. Let erop dat de combi magnetron gecentreerd tussen de wanden van het keukenmeubel geplaatst is. Let op: zorg dat de aansluitkabel niet bekneld raakt en niet bovenop het apparaat ligt.
- Open de deur van het apparaat.
- Met de bijgeleverde schroeven het apparaat vastmaken aan de zijwanden van het keukenmeubel.
- De opening tussen de kast en de bovenzijde van de combi magnetron mag niet dicht gemaakt worden. Dit is een ventilatieopening.
- Sluit de deur van het apparaat en steek de stekker in het stopcontact.
- De combi magnetron is nu gebruiksklaar.

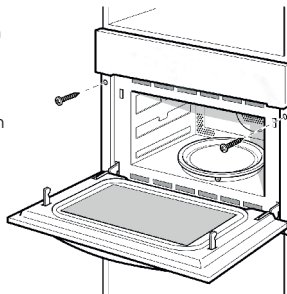

technische gegevens

Aansluiting voltage	230 V ~50Hz
Aansluitwaarde	3350W
Magnetron vermogen	900W
Ampere	15A
Oven capaciteit	44 L
Diameter draaiplateau	Ø 360 mm
Externe afmetingen zonder handgreep	595 x 568 x 454 mm (BxDxH)
Netto gewicht	Ongeveer 36 kg





1 safety instructions

- **Please read these instructions before operating the appliance and retain for future use.**
- The appliance is intended solely for domestic use within the home. Do not use corrosive chemicals or vapors in this appliance. This microwave oven is especially designed to prepare food. It is not designed for industrial or laboratory use.
- Do not attempt to operate this microwave oven with the door open since this can result in harmful exposure to microwave energy. It is important not to break or tamper with the safety interlocks.
- Do not place any object between the door of the microwave oven. Don't allow soil or cleaner residue to accumulate on the sealing surfaces.
- If the door or door seal are damaged, the microwave oven must not be operated until it has been repaired by a competent person.
- **Warning:** Liquids and other foods must not be heated in sealed containers since they are liable to explode.
- It is hazardous for anyone other than a competent person to carry out any service or repairs that involve the removal of the cover.
- An electrical appliance is not a toy, and should therefore always be placed outside the reach of children. Children are not always able to understand potential risks. Teach children a responsible handling of electrical appliances.
- This appliance shall not be used by children from 0 to 8 years. This appliance can be used by children over the age of 8 and above if they are continuously supervised. This can be used by people with reduced physical, sensory or mental capabilities or lack of experience or knowledge, if they have been given supervision or instruction concerning use of the appliance in a safe way and understand the hazards involved. Keep the appliance and its cord out of reach of children aged less than 8 years.
- Cleaning and maintenance shall not be made by children.
- Children must not play with the appliance.
- Only use utensils suitable for use in microwave ovens.
- The microwave oven should be cleaned regularly and any food deposits should be removed.
- When heating food in plastic or paper containers, keep an eye on the microwave oven due to the possibility of ignition.





- When you see smoke, switch off and unplug the microwave oven. Keep the door closed in order to stifle any flames.
- Do not overcook the food.
- Do not use the microwave oven cavity for storage purposes. Do not store items, such as bread, cookies, etc. inside.
- Remove metal wire twisties and metal handles from paper or plastic containers/bags before placing them in the microwave oven.
- Eggs in the shell and whole hard-boiled eggs should not be heated in the microwave oven since they may burst, even after the microwave oven is shut off.
- Install or locate this microwave oven only in accordance with the installation instructions.
- The appliance may not be cleaned with a high-pressure cleaner or a steam cleaner.
- When you see smoke, switch off and unplug the microwave oven. Keep the door closed in order to stifle any flames.
- Do not place accessories on the open microwave oven door.
- Never cover the bottom of the microwave oven with aluminium foil. The foil blocks the heat flow, which may result in inferior cooking results. This can also damage the enamel of the bottom of the microwave oven.
- The microwave oven has a fan that cools the casing. The fan may run for some time after the microwave oven is switched off.
- The contents of feeding bottles and baby food jars shall be stirred or shaken and the temperature checked before consumption, in order to avoid burns.
- Attention: heating of beverages in the microwave oven can result in delayed eruptive boiling. Therefore always place a plastic or ceramic spoon in the cup. Be careful when handling the container.
- The appliance should only be connected by a registered installer.
- Faulty parts may only be replaced by original parts. The manufacturer can only guarantee that original parts meet safety requirements.
- Damage caused by incorrect connection, incorrect fitting, or incorrect use is not covered by the warranty.
- If the connecting cable is damaged, it may only be replaced by the manufacturer, the manufacturer's service organisation or equivalently qualified persons, in order to avoid dangerous situations.
- The electrical connection must comply with national and local regulations.
- The wall plug socket and plug should always be accessible.
- The appliance should not be connected to the network via a multi-plug socket or extension lead, as the safe use of the appliance can





then not be guaranteed.

- The appliance must always be earthed.
- If the connecting cable is damaged, it may only be replaced by the manufacturer, the manufacturer's service organisation or equivalently qualified persons, in order to avoid dangerous situations.
- Only use and store the appliance indoors.
- Do not use the oven near water, in a wet basement/ garage or near a swimming pool.
- **⚠ Attention!** Avoid touching hot surfaces, especially the inside of the appliance.
- Do not cover any vents of the microwave oven.
- Do not let the cord hang over the edge of the table or counter and keep it away from the heated surface.
- Failure to maintain the microwave oven clean could lead to deterioration of the surface that could adversely affect the life of the appliance and possible result in a hazardous situation.
- The appliance is not intended to be operated by means of an external timer or separate remote-control system.
- Before plugging into a socket, check that the voltage in your home corresponds with the voltage printed on the appliance.
- Never unplug it from the socket by pulling on the cable.
- Always ensure that your hands are dry before handling the plug, switch or power cord.
- Should you decide not to use the appliance anymore, make it inoperative by cutting the power cord after removing the plug from the socket. We also recommend making all potentially dangerous parts of the appliance harmless, particularly for children who might be tempted to play with it.
- Never immerse any part of the main body, lid, power cord and plug in water or any other liquid to protect against electrical hazards.
- If the appliance is used for other purposes than intended, or is it not handled in accordance with the instruction manual, the full responsibility for any consequences will rest with the user. Any damages to the product or other things are not covered by the warranty.
- Be careful with the following materials if they can be used in the microwave oven:

- aluminium foil	yes*
- paper	yes**
- cling film	yes
- aluminium tray	no
- microwave dishes	yes







- | | |
|----------------------------------|-------------------|
| - heatproof plastic | yes |
| - unglazed pottery | no |
| - metal cooking utensils | no |
| - ovenproof glass and ceramics | yes |
| - normal glass | yes |
| - metallic twists | no |
| - plate with metallic decoration | no |
| - mercury thermometer | no |
| - closed jar | no ^{***} |
| - bottle with narrow neck | no |
| - roasting bags | yes |

* By covering thinner parts of foods (such as chicken legs), you prevent them from cooking too quickly.

** Use undecorated kitchen paper to cover food and to absorb grease.

*** Remove the lid and make sure the jar is not heated too long. The jar may break.

-  Legislation requires that all electrical and electronic equipment must be collected for reuse and recycling. Electrical and  electronic equipment marked with the symbol indicating separate collection of such equipment must be returned to a municipal waste collection point.





2 appliance description

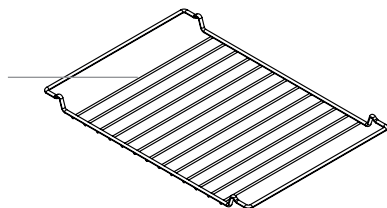
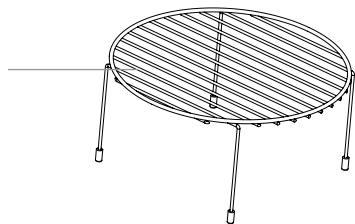
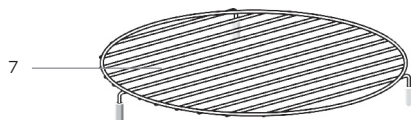
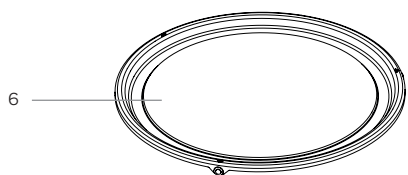
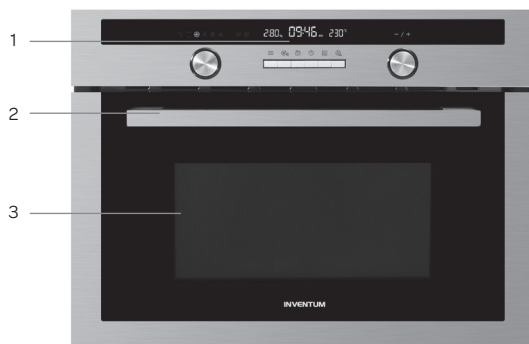

1. Control panel
2. Handle
3. Door
4. Insert level oven grid
5. Turntable shaft
6. Turntable (microwave/ combination settings)
7. Low round grid (microwave/ combination settings)
8. High round grid (microwave/ combination settings)
9. Oven grid (not suitable for use with a microwave function)



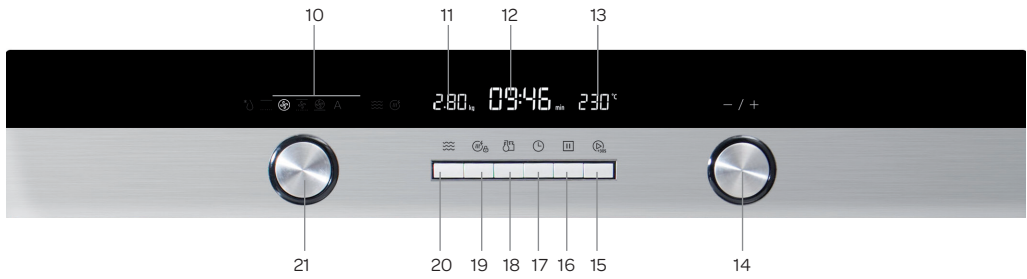



10. Function display
11. Microwave power display
12. Time display
13. Temperature display
14. **[-/+]** button - retractable
15. Start key
16. Stop and cancel key
17. Clock key
18. Temperature and weight key
19. Preheat and child lock key
20. Microwave power key
21. Function selector - retractable

3 before first use

Before you use the appliance for the first time, please do as follows: Carefully unpack the appliance and remove all the packaging material. Keep the material (plastic bags and cardboard) out of reach of children. Check the appliance after unpacking for any damage, possible from transportation. Check that the voltage in your home corresponds with the voltage printed on the appliance and plug it in a socket. Follow the installation instructions in chapter 8 for installing the microwave oven. Clean the microwave oven and the accessories with warm water and a mild detergent. Rinse well and dry thoroughly. Operate the empty microwave oven for about 60 minutes at the maximum temperature -230°C - to burn off all traces of grease which might otherwise create unpleasant smells when preparing food. When you do this, make sure that the room is well ventilated. Let the appliance cool down. Then clean the inside of the appliance again with warm water and a mild detergent. Rinse well and dry thoroughly.

4 setting the clock

As soon as the microwave oven is plugged in, **00:00** will flash in the display and the buzzer will sound once.

- Press the retractable knob **[-/+]** and turn it left or right to set the current time (24 hours).
- Press the  key to confirm the time, as soon as you set the current time.
- To adjust the current time, press for about 3 seconds on the  key. The time will flash in the display.
- Turn the retractable knob **[-/+]** to adjust the time.
- Press the  key to confirm the time, as soon as you set the correct time.

5 control panel

SWITCHING ON





Press the  key to start the microwave oven.

SWITCHING OFF

Press the  key to pause the microwave oven. Press the key twice to shut the microwave oven off or to cancel a function and select another one.

Attention: the key  must be pressed again to continue cooking after the door has been opened.

microwave cooking

- Press the key  to activate the microwave function. **01:00** flashes in the display. If there is no activity in 10 seconds, the current power will be confirmed automatically.
- Press the  key and turn the retractable **[-/+]** knob to set the cooking time. The maximum cooking time depends on the power that has been set. When the power is 900W, the maximum time is 30 minutes and with other powers the maximum time is 90 minutes.
- Press the  key to adjust the microwave power.
- Turn the retractable **[-/+]** knob to adjust the microwave power (between 100W and 900W).
- Press the  key to start cooking.

Microwave power	Application
100 Watt	Softening butter or ice cream
300 Watt	Soup, hotchpot or defrosting
450 Watt	Hotchpot, fish
700 Watt	Rice, fish, chicken, grounded meat
900 Watt	Heating milk, boiling water, vegetables, heating beverages



grill cooking

- Select with the function selector the grill mode . The default grill power is the third level. The symbol lights up in the display when the grill function is selected.
- Press the key to adjust the grill level or to confirm it.
- Turn the knob to adjust the level. Level 3 is maximum, level 2 is middle and level 1 is minimum.
- Press the key and turn the knob to set the cooking time of the grill. The default time is 20 minutes. The maximum time is 90 minutes.
- Press the key to start cooking.

convection cooking

- Select with the function selector the convection mode . The symbol lights up in the display when the convection mode is selected. The default temperature is 180°C.
- Press the key to adjust the temperature or to confirm it.
- Turn the knob to adjust the temperature. The minimum is 50°C and the maximum is 230°C.
- Press the key and turn the knob to set the cooking time. The default time is 20 minutes. The maximum time is 5 hours.
- Press the key to start cooking.

grill fan cooking

- Select with the function selector the grill fan mode . The symbol lights up in the display when the grill fan mode is selected. The default temperature is 180°C.
- Press the key to adjust the temperature or to confirm it.
- Turn the knob to adjust the temperature. The minimum is 100°C and the maximum is 230°C.
- Press the key and turn the knob to set the cooking time. The default time is 20 minutes. The maximum time is 5 hours.
- Press the key to start cooking.

bottom and convection cooking

- Select with the function selector the bottom and convection cooking mode . The symbol appears in the display when the bottom and convection mode is selected. The default temperature is 180°C.
- Press the key to adjust the temperature or to confirm it.
- Turn the knob to adjust the temperature. The minimum is 100°C and the maximum is 230°C.
- Press the key and turn the knob to set the cooking time. The default time is 20 minutes. The maximum time is 5 hours.
- Press the key to start cooking.

combination setting: microwave + convection cooking

- Select with the function selector the correct combination mode. The symbols and light up in the display when the microwave + convection cooking is selected. The default temperature is 180°C.
- Press the key to adjust the temperature or to confirm it.
- Turn the knob to adjust the temperature. The minimum is 50°C and the maximum is 230°C.
- Press the key to set the microwave power. The default power is 300W.
- Turn the knob to adjust the microwave power (between 100W and 700W).
- Press the key and turn the knob to set the cooking time. The default time is 20 minutes. The maximum time is 90 minutes.
- Press the key to start cooking.





combination setting: microwave + grill fan cooking

- Select with the function selector the correct combination mode. The symbols and light up in the display when the microwave + grill fan cooking is selected. The default temperature is 180°C.
- Press the key to set the temperature or to confirm it.
- Turn the **[-/+]** knob to adjust the temperature. The minimum is 100°C and the maximum is 230°C.
- Press the key to adjust the microwave power. The default power is 300W.
- Turn the **[-/+]** knob to adjust the microwave power (between 100W and 700W).
- Press the key and turn the **[-/+]** knob to set the cooking time. The default time is 20 minutes. The maximum time is 90 minutes.
- Press the key to start cooking.

combination setting: microwave + bottom and convection cooking

- Select with the function selector the correct combination mode. The symbols and light up in the display when the microwave + bottom and convection cooking is selected. The default temperature is 180°C.
- Press the key to adjust the temperature or to confirm it.
- Turn the **[-/+]** knob to adjust the temperature. The minimum is 100°C and the maximum is 230°C.
- Press the key to adjust the microwave power. The default power is 300W.
- Turn the **[-/+]** knob to set the microwave power (between 100W and 700W).
- Press the key and turn the **[-/+]** knob to set the cooking time. The default time is 20 minutes. The maximum time is 90 minutes.
- Press the key to start cooking.

combination setting: microwave + grill cooking

- Select with the function selector the correct combination mode. The symbols and light up in the display when the microwave + grill cooking is selected. The default mode is level 3.
- Press the key to adjust the temperature or to confirm it.
- Turn the **[-/+]** knob to adjust the level. Level 3 is maximum, level 2 is medium and level 1 is minimum.
- Press the key to adjust the microwave power. The default power is 300W.
- Turn the **[-/+]** knob to adjust the microwave power (between 100W and 700W).
- Press the key and turn the **[-/+]** knob to set the cooking time. The default time is 20 minutes. The maximum time is 90 minutes.
- Press the key to start cooking.

defrost

There are two defrosting programs. You only have to select the program and set the weight. The time is already set.

- Select with the function selector the defrost mode . The symbol lights up in the display.
- Turn the **[-/+]** key to select the defrost program, **d01** or **d02** appear in the display. The time, the weight and the number of the defrost program is displayed.
- Press the key.
- Turn the **[-/+]** knob to select the weight in the menu.
- Press the key to start defrosting.

Program	Type of food	Use
d01 (defrost) **	Meat, poultry and fish	If you hear a beep, the microwave oven stops. Turn the food and press the key again to continue the defrosting program.
d02 (defrost) **	Bread, cake and fruit	

** These programs only use the microwave mode. Always use with this program the turntable with the round grid for an ideal heat distribution.

quick start

- Press, in stand by, the key to cook with full power (900 Watt) for 30 seconds. Each press on the same button increases the time with 30 seconds. The maximum is 90 minutes.





- Press during use (except with an automatic cooking program and defrosting) on the key  to increase the cooking time full power with 30 seconds. When pressed repeatedly on the same button the time increases with 30 seconds.

Extra:

- This function does not work while defrosting or while using an auto menu.



auto menu

There are 10 automatic cooking programs. You only have to select a program and set the weight. The power, the time and the temperature are already set.

- Select with the function selector the auto menu function **A**. In the display **A** lights up.
- Turn the **[-/+]** knob to select the correct auto menu. The selected automatic program P01 - P13 will appear in the display. So will the time and the weight.
- Press the  key.
- Turn the **[-/+]** knob to set the weight.
- Press the  key to start cooking.

Program	Category	Type of food
P01 **	Vegetables	Fresh vegetables
P02 **	Side dishes	Potatoes - cooked (peeled)
P03 *	Side dishes	Potatoes - roasted <i>If you hear a beep, turn the food. The microwave oven starts the next fase automatically.</i>
P04	Poultry/Fish	Chicken pieces/ fish pieces <i>If you hear a beep, turn the food. The microwave oven starts the next fase automatically.</i>
P05 *	Bake	Cake
P06 *	Bake	Apple pie
P07 *	Bake	Quiche
P08 **	Reheat	Drinks/ soup
P09 **	Reheat	Plated meal
P10 **	Reheat	Sauces/stew/dish
P11 *	Convenience	Frozen - pizza
P12 *	Convenience	Oven chips <i>If you hear a beep, turn the chips. The microwave oven starts the next fase automatically.</i>
P13 *	Convenience	Frozen- lasagne

ATTENTION!

- When using these programs the microwave oven is preheated. During preheating, the cooking time pauses and the preheating symbol  is on. After preheating, you will hear an alarm and  blinks. Place the food in the oven.
- ** These programs only use the microwave mode. Always use with this program the turntable with the round grid for an ideal heat distribution.

preheating

The preheating function can be activated after you have chosen one of the following functions:

- convection mode
 - grill fan mode
 - bottom and convection mode
- and the combination settings:
- microwave + convection cooking
 - microwave + grill fan cooking
 - microwave + bottom and convection cooking

- Select with the function selector an oven function and press the key . The symbol lights up in the display.
- Press the key to start the preheating. As soon as the set temperature is reached, you will hear three beeps. Place the food in the oven and press the key again.
The preheating can be stopped by opening the door of the microwave oven or by pressing the key .

Note: the preheating function only works if you have already selected one of the functions above. During preheating, the microwave power is switched off.

parental control

This microwave oven has parental control. You can block the control panel so your child can not accidentally activate the microwave oven.

Child lock activation:

Press, in stand by mode, during 3 seconds on the key . A long beep will sound and the symbol indicates the child lock is activated.

Child lock de-activation:

Press during 3 seconds on the key when the child lock is active. A long beep sounds and the symbol disappears. The child lock is de-activated.

overview oven and microwave functions

Function	Levels/settings	Maximum time
Microwave	100W-300W-450W-700W-900W	90 minutes
Grill	3 levels	90 minutes
Convection	50-230°C	5 hours
Grill fan	100-230°C	5 hours
Bottom with convection	100-230°C	5 hours
Combination settings		
Microwave + grill	3 levels + 4 microwave levels	90 minutes
Microwave + convection	50-230°C + 4 microwave levels	90 minutes
Microwave + grill fan	100-230°C + 4 microwave levels	90 minutes
Microwave + bottom with convection	100-230°C + 4 microwave levels	90 minutes

6 cleaning & maintenance

Switch the appliance off before cleaning and let it cool down. Do not clean the appliance with a pressure cleaner or steam cleaner.

Interior

Clean the inside of the appliance after every use. Use a damp cloth. To clean the oven thoroughly, an oven spray may be used. Rinse well. Dry the inside will a dry cloth.

Accessories

Clean the accessories, such as the turntable and the grids with warm water and a mild detergent. Dry thoroughly before reusing.

Exterior

Clean the exterior of the appliance with a damp cloth or sponge. If necessary, clean the exterior with warm water and a mild detergent. Also clean the oven door and the door seal.

Tips for cleaning

- Clean the oven after every use to prevent food residue to stain.
- Grease can be best removed when the oven is still a bit warm. Use warm water and a mild detergent.
- Use for stubborn stains a special oven cleaner. Rinse the residue of the cleaning agent with water.
- Never use any abrasive pads or corrosive cleaners.
- Make sure not to spray on the heating element when using a special oven spray.

7 problems & solutions

Problem	Solution
The microwave oven does not start.	- Is the appliance plugged in? - Is the fuse or circuit breaker blown? - Check the functioning of the outlet with another device.
The microwave oven is not heating up.	- Is the door of the oven closed properly?
The turntable makes noise.	Clean the roller ring for the turntable and the bottom of the microwave oven.

8 installation instructions

- The safety during use can only be guaranteed when the microwave oven is installed correctly and according to the regulations. The installer is responsible for any damage caused by a faulty installation.
- The electrical connection must be made by a qualified electricien. This person is aware of the national and local regulations the installation must comply with.
- The appliance falls under protection class I and can only be used in combination with a grounding conductor connection. The manufacturer accepts no responsibility for any malfunction or damage caused by incorrect electrical installations.
- The appliance must be connected to a fixed installation and the means of disconnecting it from the fixed installation must be installed according to the installation instructions.
- The connection cable must hang freely. Do not tie the power cable or pass it along sharp edges. It must be positioned so that it does not touch any of the hot parts of the microwave oven.
- The connection point, the wall socket and/or plug must always be accessible.
- The cabinet into which the microwave oven is fitted, must be heat resistant (> 90°C).
- Ensure that the cabinet into which the microwave oven is installed is secure. For example, by mounting it to the adjoining elements.
- Damage caused by incorrect connection, incorrect use or incorrect fitting is not covered by the guarantee.

Attention: any change to the appliance's interior, including fitting and changing the power cable, must only be performed by a qualified electricien.

INSTALLATION DIMENSIONS

In the drawings below, all the dimensions are displayed in mm.

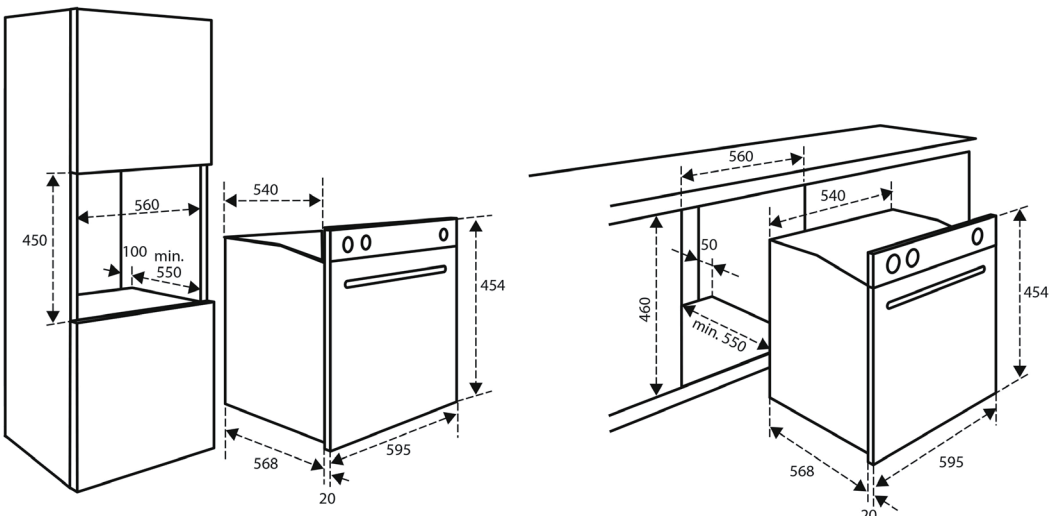



ELECTRICAL CONNECTION

Check that the voltage in your home corresponds with the voltage printed on the appliance.

These groups in the meter must be secured with at least 16 amps each. The connection cable must have a cross-section of at least 2.5mm² and must have a length of at least 1.5 m. When the cable is too short, you have no room to already connect the microwave oven and place it against the wall before plugging it in.

THE FITTING OF THE APPLIANCE

- Check that the cabinet and the space for the microwave oven meet the dimension and ventilation requirements.
- Slide the microwave oven into the cabinet. Make sure the housing of the microwave oven does not come in contact with the walls of the kitchen cabinet. Make sure there is at least 2 mm between the casing and the walls of the kitchen cabinet. Make sure the microwave oven is centered between the walls of the kitchen cabinet. **Note:** Make sure the cable is not stuck and does not lie on top of the appliance.
- Open the microwave oven door.
- Use the provided screws to fasten the appliance to the cabinet.
- The opening between the cabinet and the top of the microwave oven must never be closed. This is a ventilation opening.
- Close the microwave oven door and plug the appliance in.
- The microwave oven is now ready for use.

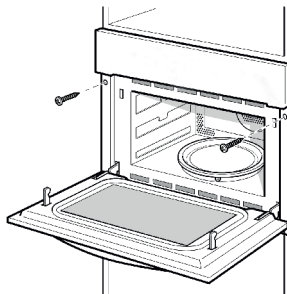

technical data

Rated voltage	230 V ~50Hz
Maximum power	3350W
Rated output power (microwave)	900W
Rated current	15A
Oven capacity	44 L
Turntable diameter	Ø 360 mm
External dimensions without handle	595 x 568 x 454 mm (WxDxH)
Net weight	Approx. 36 kg





garantie & service

- Op alle apparaten van INVENTUM krijgt u standaard 2 jaar volledige fabrieksgarantie geldend vanaf de aankoopdatum. De garantie dekt aantoonbare defecten in materiaal, fabricage en functioneren van onderdelen en is inclusief materiaalkosten, voorrijkosten (indien van toepassing) en arbeidsloon.
- INVENTUM geeft naast de 2 jaar volledige garantie 3 jaar verlengde garantie op arbeidsloon en onderdelen. Het enige dat we u berekenen zijn de voorrij- of verzendkosten. Op deze manier is de kwaliteit van uw INVENTUM apparatuur dus 5 jaar lang gegarandeerd.
- Om in aanmerking te komen voor de uitgebreide 5 jaar garantie, dient u uw apparaat binnen 45 dagen na aanschaf te registreren op www.inventum.eu
- Waarom is registratie belangrijk voor u?
 1. U krijgt 5 jaar garantie
 2. Alle details van uw apparaat zijn bij Inventum bekend. U hoeft niet meer op zoek te gaan naar uw typenummer.
 3. Inventum kan u sneller en beter van dienst zijn wanneer u zich meldt bij ons servicecenter.
- De garantie is alleen van toepassing als de originele gedrukte aankoopnota (of een kopie hiervan) kan worden overlegd. Bewaar daarom uw aankoopnota zorgvuldig. De garantietermijn vangt aan op de aankoopdatum.
- De garantie geldt niet in geval van:
 - normale slijtage;
 - onoordeelkundig, onjuist en/of oneigenlijk gebruik;
 - onvoldoende onderhoud;
 - het niet in acht nemen van bedienings- en onderhoudsvorschriften;
 - ondeskundige installatie, montage of reparatie door uzelf of derden;
 - door de afnemer toegepaste niet originele onderdelen zulks ter beoordeling van onze service organisatie.
- De garantie geldt niet voor:
 - normale verbruiksartikelen - zoals bakplaat, rooster en los bijgeleverde handgrepen;
 - normale gebruiksslijtage - zoals glasbreuk, krassen op apparatuur, verkleuringen van kunststof of gelakte onderdelen; Door onvoldoende of verkeerd onderhoud kunnen verkleuringen aan oppervlakten ontstaan en rubbers en kunststoffen snel verouderen. Ook dit valt niet onder de garantie.
 - (uitwisselbare) signaal- en verlichtingslampjes;
 - defecten en gevolgschaden veroorzaakt door sterke verontreiniging en verkeerd onderhoud zulks ter beoordeling van onze service organisatie.

Buiten de garantie vallen transportschades. Controleer daarom uw nieuwe apparatuur voordat u deze in gebruik neemt. Als u beschadigingen aantreft, neem dan binnen 5 werkdagen na aankoop contact op met uw leverancier.

Van garantie en/of vervanging zijn uitgesloten: defecten aan, verlies en beschadiging van het apparaat als gevolg van een gebeurtenis die gewoonlijk verzekerd is onder de inboedelverzekering.

Tot wie kunt u zich wenden?

Op www.inventum.eu vindt u - naast gebruiksaanwijzingen en schoonmaaktips - alle antwoorden op uw service vragen. Raadpleeg eerst de website voordat u zich meldt bij ons service center.

Via de website www.inventum.eu kunt u uw service aanvraag snel en eenvoudig online aanmelden. Het is ook mogelijk om dit telefonisch te doen via de INVENTUM service organisatie. INVENTUM Service Organisatie: 0900-INVENTUM (0900-468 36 88)

Om u zo goed mogelijk van dienst te zijn en uw service aanvraag zo snel mogelijk te verwerken, raden wij u aan om altijd eerst contact op te nemen met INVENTUM voordat u uw apparaat terug stuurt.

Na advies van onze service organisatie dient u uw apparaat, voorzien van een kopie van de originele, gedrukte aankoopbon en klachtomschrijving, gefrankeerd terug te sturen aan ons service adres:

Inventum Huishoudelijke Apparaten B.V.

T.a.v. afdeling Service
Generatorstraat 17
3903 LH VEENENDAAL
Website: www.inventum.eu
NEDERLAND
Helpdesk: 0900-468 36 88

Zorg ervoor dat het apparaat goed verpakt wordt zodat er geen transport schade kan ontstaan. Inventum kan niet verantwoordelijk worden gehouden voor eventuele transportschade.

Deze garantievoorwaarden gelden voor Nederland. Voor de lokale garantievoorwaarden neemt u contact op met uw leverancier. In de landen waar INVENTUM een vertegenwoordiging heeft, kunt u zich tot deze wenden als u een beroep wilt doen op de INVENTUM service organisatie. In de overige landen neemt u contact op met uw leverancier. Indien de garantie is komen te vervallen of indien de garantietermijn is verstreken, dienen wij de kosten welke verbonden zijn aan een beoordeling en/of reparatie in rekening te brengen.

Op verzoek zullen wij u eerst een prijsopgave verstrekken alvorens tot reparatie over te gaan. Zonder dit verzoek om prijsopgave gaan wij ervan uit dat u, met het opsturen van uw apparaat, automatisch een opdracht tot reparatie heeft verstrekt. Wij verlenen twee maanden garantie op de door onze servicedienst uitgevoerde herstelwerkzaamheden en het daarbij nieuw aangebrachte materiaal, gerekend vanaf de hersteldatum. Indien zich binnen deze periode een storing voordoet welke het directe gevolg is van de uitgevoerde herstelwerkzaamheden of het daarbij nieuw aangebrachte materiaal, heeft de koper het recht op kosteloos herstel.

Wijzigingen en drukfouten voorbehouden. De laatste versie van de gedeponeerde garantievoorwaarden is op te vragen bij via onze service organisatie.

guarantee & after sales service

- INVENTUM guarantees this product for a period of 2 years starting from the date of purchase. The warranty covers proven defects in material, manufacturing and functioning of components and includes material costs, travel- or shipping costs and labor.
- INVENTUM provides not only the 2 years standard warranty, but also gives 3 years extended warranty on spare parts and labor costs. We only bill the travel- or shipping costs. This way, the quality of your INVENTUM equipment is 5 years guaranteed.
- To qualify for the extended 5 year warranty, please register your appliance within 45 days of purchase on www.inventum.eu
- Why is registration important for you?
 1. You get a 5-year warranty
 2. All details of your appliance are known by Inventum. No need to search for your model number when you contact us.
 3. Inventum can provide a faster and better service when you contact our service center.
- Guarantee can only be given if proof of purchase (e.g. till receipt or copy) can be shown. Therefore keep it in a safe place. The guarantee period starts at the date of purchase.
- Guarantee is not valid in case of:
 - normal wear;
 - damage through misuse use or when the instructions were not followed correctly;
 - lack of maintenance;
 - not following the operation- and safety instructions;
 - incompetent montage or repairs made by yourself or others;
 - using accessories and spare parts which are not suitable for the appliance;for assessment by our technical department.
- The guarantee is not valid for:
 - normal wear - such as baking tray, grill rack and removal handles;
 - normal wear and tear - such as glass breakage, scratches on the equipment, discoloration of plastic or painted parts; Insufficient or incorrect maintenance can cause discoloration of surfaces and rubbers and plastics can deteriorate fast. This is also not covered under warranty.
 - (interchangeable) signal- and controllamps;
 - defects and consequential damage caused by strong contamination and incorrect maintenance;for assessment by our technical department.

Defects which do not significantly influence the value or operation of the device asre excluded by free repair and / or replacement.

Transport damage is not guaranteed. Therefore, check your new equipment before use. If any damage is found, please contact your supplier within 5 working days after purchase. From warranty and/or replacement are excluded: defects, loss and damage to the appliance due to an event that usually is insured under the home contents insurance.

To whom can you turn to?

On www.inventum.eu you will find - besides advice on how to use the appliance and cleaning tips - all the answers to your service related questions. Please check the website before contacting our service center.

You can register your service request quickly and easily online at www.inventum.eu. It is also possible to do this by telephone via the INVENTUM service organization. INVENTUM Service Organization: 0900-INVENTUM (0900-468 36 88) (just for Holland).

To provide the best possible service and to process your service request as soon as possible, we recommend that you always first contact INVENTUM before returning your device.

Following the advice of our service organization, please send your appliance, including a copy of the original, printed proof of purchase and description of the complaint, stamped to our service address:

Inventum Huishoudelijke Apparaten B.V.

Attn. Service department
Generatorstraat 17
3903 LH VEENENDAAL
Website: www.inventum.eu
THE NETHERLANDS
Helpdesk: 0900-468 36 88
(just for Holland)

These warranty conditions only apply to the Netherlands. For local warranty please contact your dealer.

In countries where INVENTUM has a distributor, you can turn to them if you need the INVENTUM service organization. In other countries, contact your dealer.

When the guarantee is no longer valid or when the period of guarantee has passed, we will charge any costs that flow out of an assessment and/or repairing. On request we will supply a statement before repairing. Without requesting a statement, we assume that you, by sending the appliance, automatically order to repair the appliance.

A guarantee period of two months is valid for repairs done by our technical department and the used spare parts, counting from the repair date. When a malfunction occurs within this period which directly flows out of the repairs and the used spare parts, the consumer has the right of repairs without any costs.

Modification and printing errors reserved. The latest version of the deposited guarantee conditions can be obtained through our service organization.







klein huishoudelijk



witgoed vrijstaand



witgoed inbouw



persoonlijke verzorging

**Inventum Huishoudelijke
Apparaten B.V.**

Generatorstraat 17
3903 LH Veenendaal
T +31 (0)900 -468 36 88

info@inventum.eu
www.inventum.eu

twitter.com/inventum1908
facebook.com/inventum1908
youtube.com/inventum1908



IMC6144RK-IMC6244RK/01180915V
Wijzigingen en drukfouten voorbehouden/ Änderungen und Druckfehler vorbehalten/
Sous réserve de modification / Modifications and printing errors reserved

