

DOREL U.K.
Imperial Place 4
Maxwell Road
Borehamwood
Hertfordshire WD6 1JN
UNITED KINGDOM

DOREL FRANCE S.A.S.
Z.I. - 9 bd du Poitou
BP 905
49309 Cholet Cedex
FRANCE

DOREL GERMANY
Augustinusstraße 9 c
D-50226 Frechen-Königsdorf
DEUTSCHLAND

DOREL POLSKA
Ul. Legnicka 84/86
41-503 Chorzow
POLAND

DOREL BELGIUM
BITM Brussels
International Trade Mart
Atomiumsquare 1, BP 177
1020 Brussels
BELGIQUE / BELGIE

DOREL NETHERLANDS
Postbus 6071
5700 ET Helmond
NEDERLAND

DOREL HISPANIA S.A.
Edificio Barcelona Moda Centre
Ronda Maiols, 1
Planta 4ª, Locales 401 - 403 - 405
08192 Sant Quirze del Vallès
ESPAÑA

DOREL ITALIA S.P.A.
a Socio Unico
Via Verdi, 14
24060 Telgate (Bergamo)
ITALIA

DOREL PORTUGAL
Rua Pedro Dias, 25
4480-614 Rio Mau (VDC)
PORTUGAL

DOREL SWITZERLAND S.A.
Chemin de la Colice 4
1023 Crissier
SWITZERLAND / SUISSE



DRU1150A16

www.maxi-cosi.com

CabrioFix

0-12 M / 0-13 kg



EN
Congratulations on your purchase.
For the maximum protection and comfort of your child, it is essential that you read through the entire manual carefully and follow all instructions.

DA
Tillykke med købet.
Det er af afgørende betydning at læse hele brugsanvisningen omhyggeligt igennem og at følge anvisningerne i denne for at opnå maksimal beskyttelse og optimal komfort for dit barn.

SV
Gratulerar till köpet.
For maximal beskyttelse og optimal komfort for babyen din er det meget viktig at hele bruksanvisningen leses gjennom og følges opp nøye.

NO
Gratulerer med anskaffelsen.
För ett maximalt skydd och en optimal komfort för din baby är det nödvändigt att läsa igenom hela bruksanvisningen och följa den.

FI
Onnittelut hankinnastasi.
Lapsesi parhaan mahdollisen turvallisuu den ja optimaalisen mukavuuden kannalta on erittäin tärkeää, että luet koko käyttöohjeen huolellisesti ja noudatat sitä.

TR
Seçtiğiniz ür ün için sizi tebrik ederiz.
Bebeğiniz için en iyi koruma ve en iyi konfor için kullanım kılavuzunun tamamını dikkatlice okuyup buna uymanız son derece önemlidir.

EL
Συγχαρητήρια για την αγορά σας.
Για μέγιστη προστασία και άνεση του παιδιού σας, πρέπει να διαβάσετε προσεκτικά ολόκληρο το εγχειρίδιο και να ακολουθήσετε όλες τις οδηγίες.

HU
Gratulálunk Önnek, amiért termékönket választotta!
Gyermeke maximális biztonságá és kényelme érdekében elengedhetetlen, hogy alaposan végigolvassa a használati utasítást, és kövesse a benne lévő utasításokat.

CS
Blahopřejeme vám k vašemu nákupu.
Aby byla zajištěna maximální ochrana a pohodlí vašeho dítěte, je nutné, abyste si pročeti celou tuto příručku a řídili se všemi pokyny.

ET
Õnnitleme teid ostu puhul.
Lapse maksimaalse kaitse ja mugavuse nimel on oluline, et te loeksite kogu juhendi hoolikalt läbi ning järgiksite kõiki juhiseid.

SL
Čestitamo vam ob nakupu.
Za največjo zaščito in udobje vašega otroka, je bistveno, da pazljivo preberete celoten priročnik in upoštevate vsa navodila.

RU
Поздравляем Вас с покупкой.
Чтобы обеспечить максимальную защиту и комфорт Вашего ребенка, существенно важно, чтобы Вы тщательно прочитали все руководство и следовали всем инструкциям.



BG

Поздравяваме Ви за покупката Ви.

За да постигнете максимална защита и удобство за Вашето дете, е важно да прочетете внимателно упътването за употреба и да следвате всички инструкции.

HR

Čestitamo vam na kupnji.

Da biste djetetu zajamčili maksimalnu zaštitu i udobnost, morate pažljivo pročitati cijeli priručnik i slijediti sve upute.

UK

Вітаємо із вдалим придбанням.

Для максимальної безпеки і комфорту Вашої дитини, необхідно дуже уважно ознайомитись з цією інструкцією та ретельно дотримуватись її при подальшому використанні виробу.

SK

Blahoželáme k nákupu.

Aby vaše dieťa malo maximálnu ochranu a pohodlie, je potrebné prečítať si pozorne celú príručku a dodržiavať všetky pokyny.

KO

부모님께

아이의 안전과 편의를 위해 제품에 동봉된 사용설명서를 주의 깊게 읽어주시고 따라주시기 바랍니다. 오리지널 사용설명서의 내용이 부족하거나 맥시코시 폼에 대하여 보다 자세한 내용이 필요할 경우 본 사용설명서가 도움이 될 것입니다.

JA

このたびはご購入いただきありがとうございます。

お子様を危険から守り、できる限り快適な空間を整えていただくため、マニュアル全体を熟読し、注意事項は必ずお守りください。

HE

השדחה השיכרה לע וניתוכרב.

דדליל תילמיטפוא תוחונו תילמיסקמ תוחיטב חיטבהל ידכ יפ לע לועפלר תוארוחה דירדמ לכ תא וייעב אורקל יחרכה תוארוחה לכ.

AR

نهنك على الشراء.

لتوفير أقصى حد من الحماية والراحة لطفلك، مهم جدا أن تقرأ جيدا ويتمعن كل تعليمات الاستعمال وأن تعمل وفقا لها.

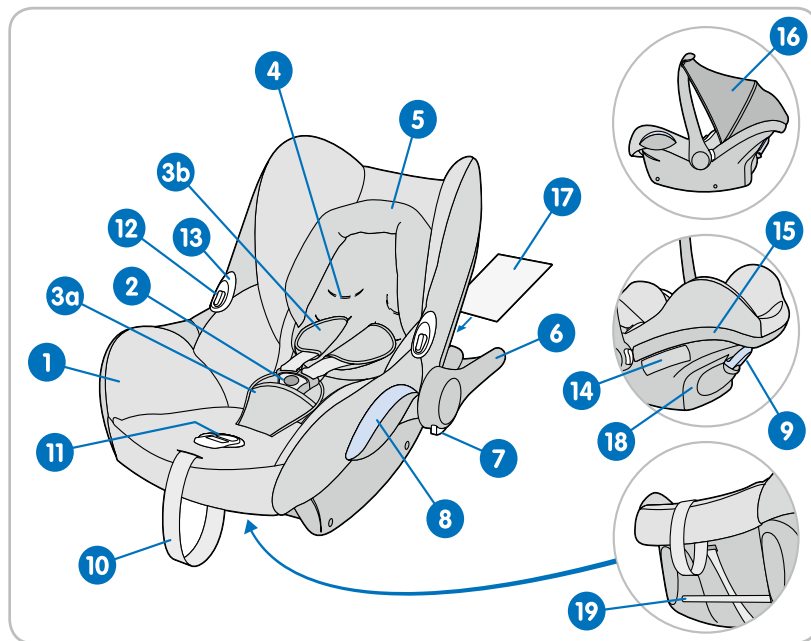

INDEX



6



8



12



16



17



EN 20

DA 24

SV 28

NO 32

FI 36

TR 40

EL 44

HU 48

CS 52

ET 56

SL 60

RU 64

BG 68

HR 72

UK 76

SK 80

KO 84

JA 88

HR 92

AR 96

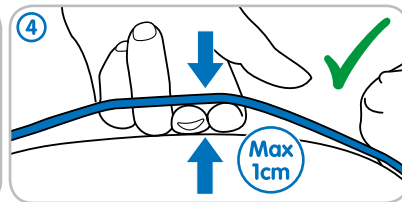
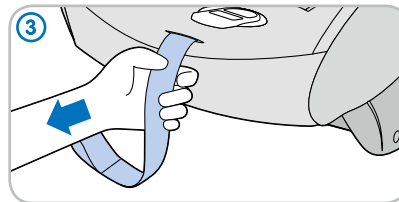
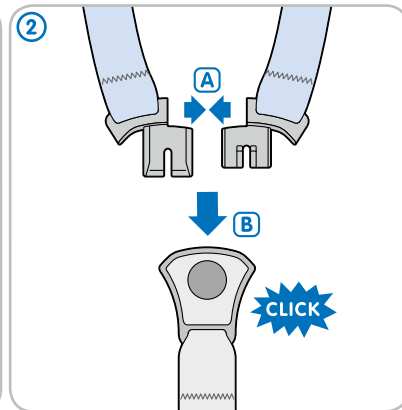
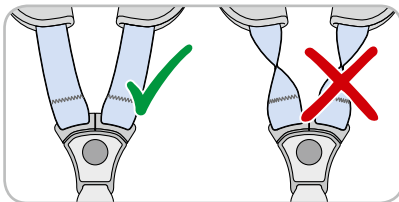
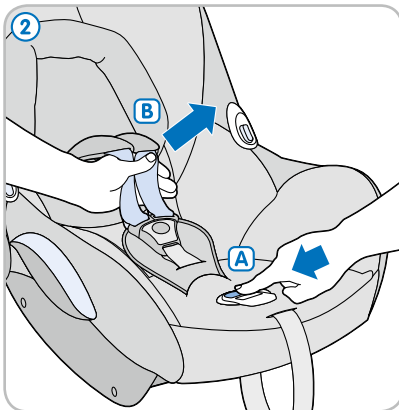
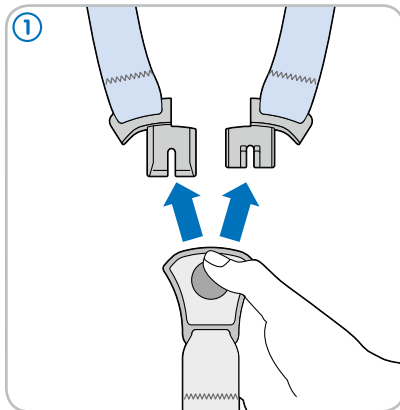

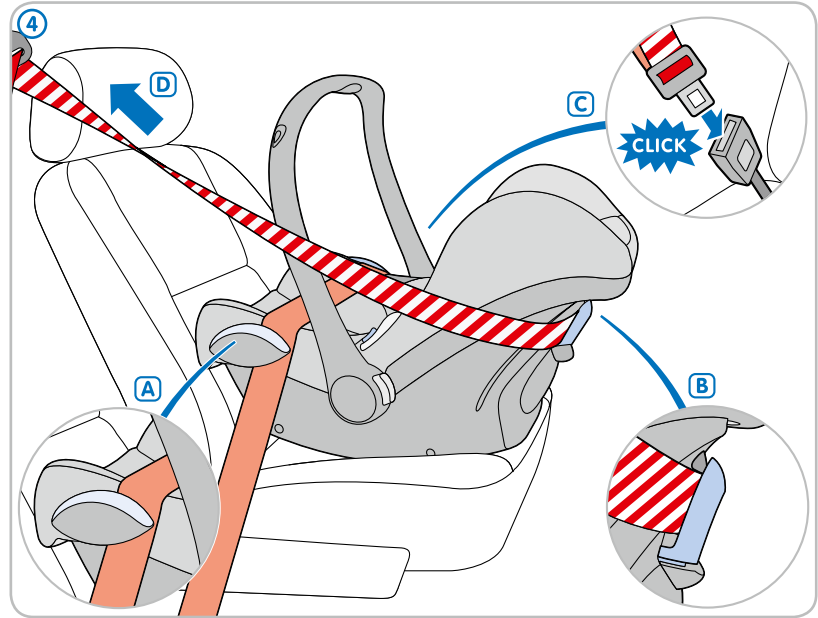
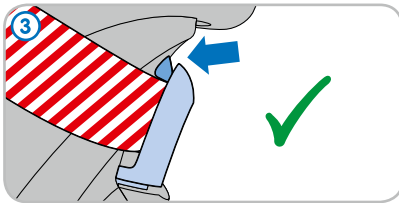
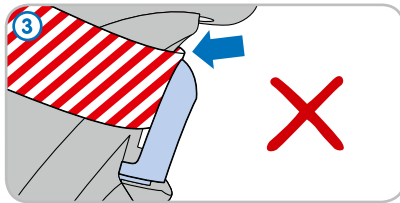
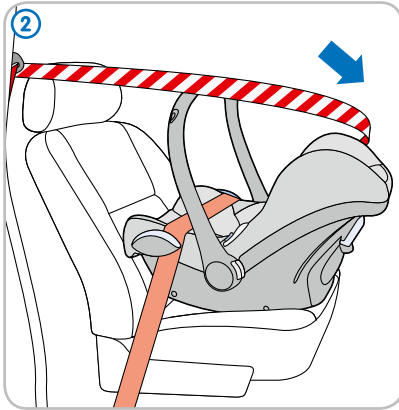
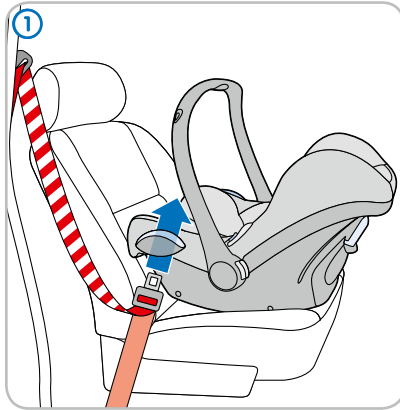

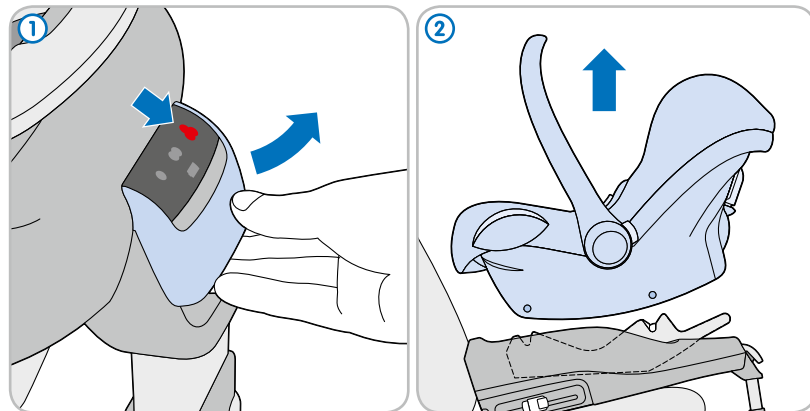
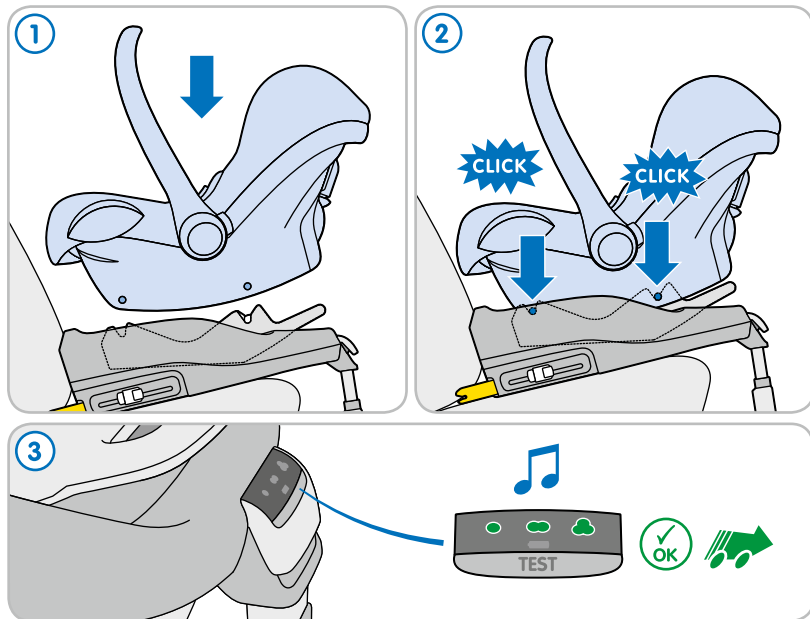

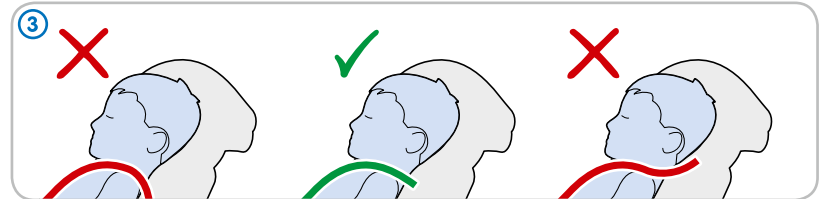
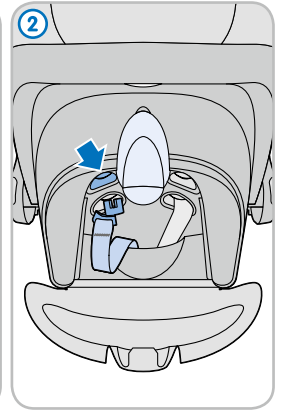
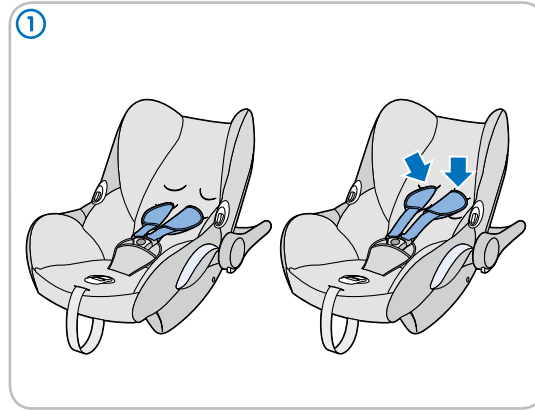
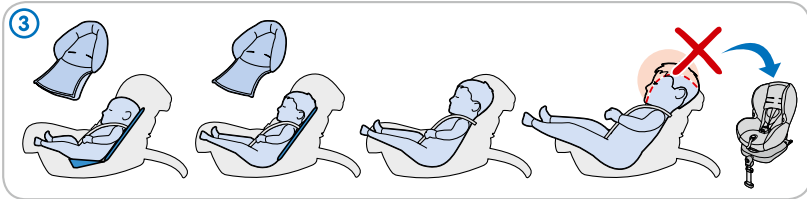
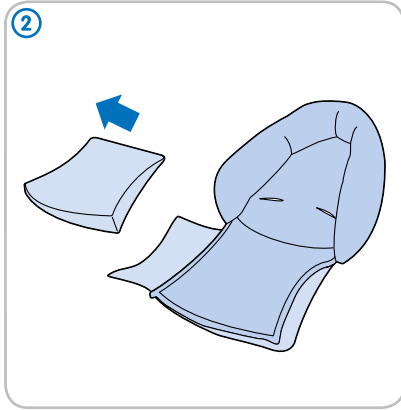
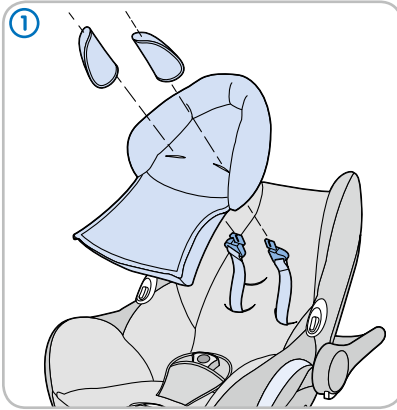

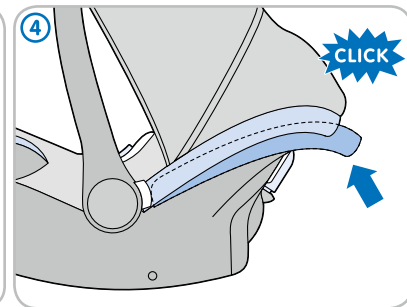
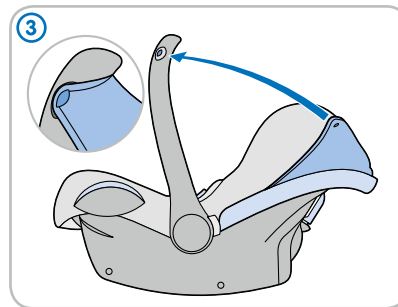
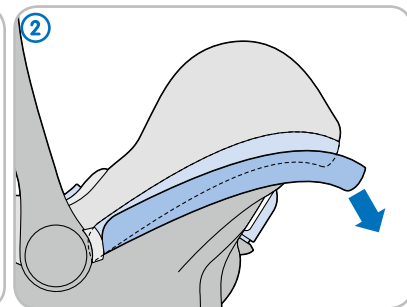
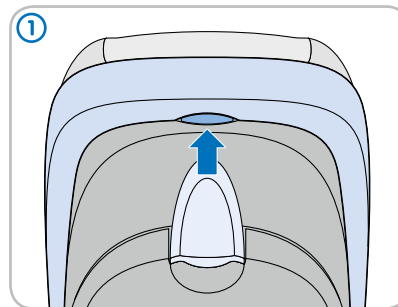
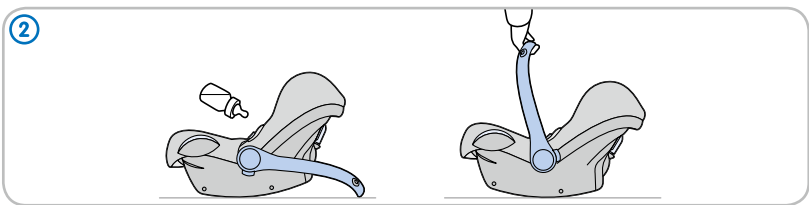
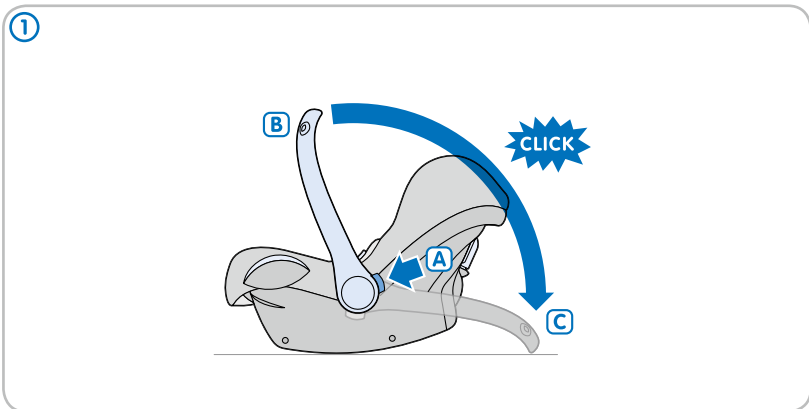

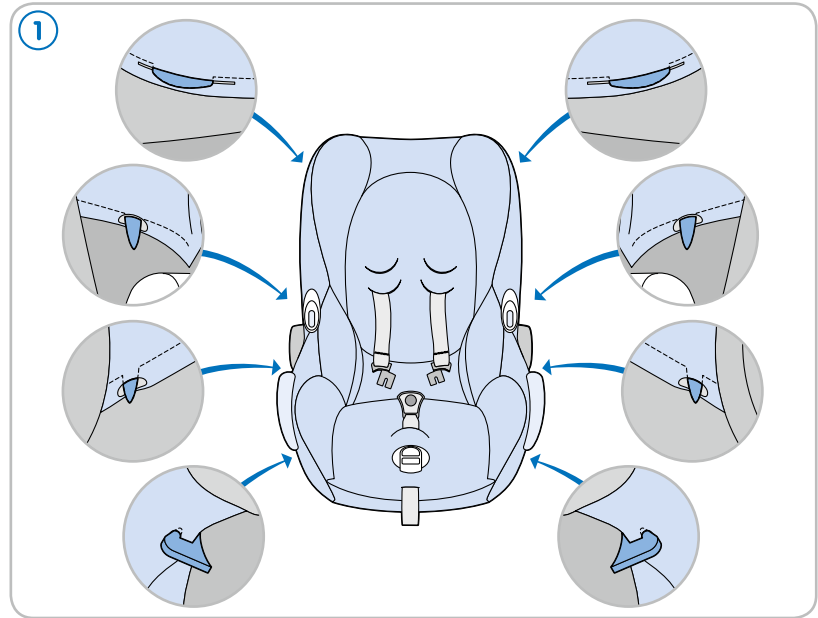
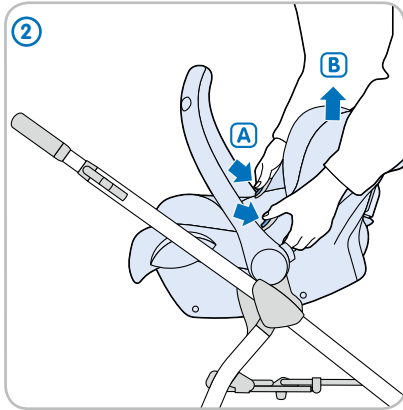
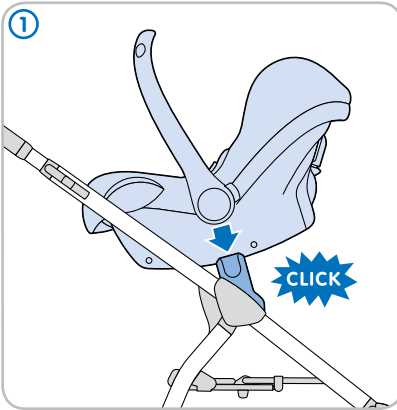

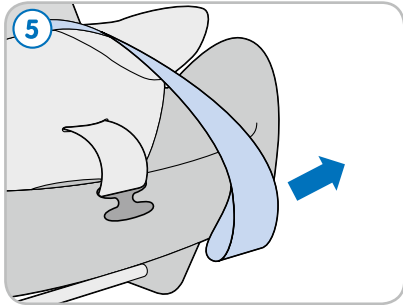
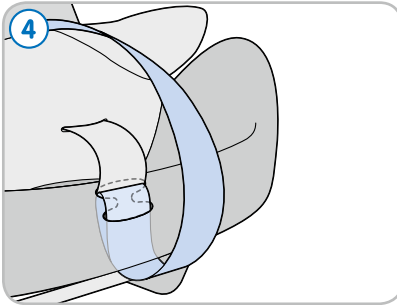
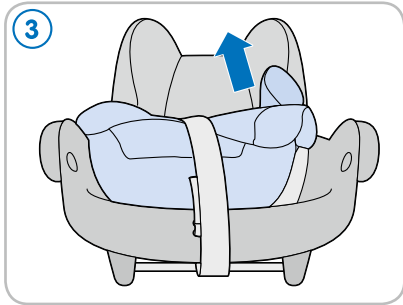
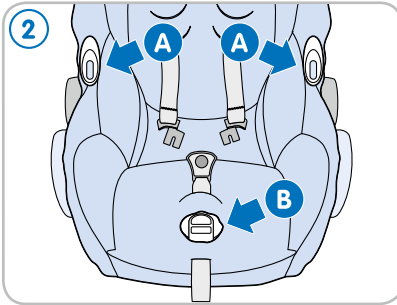



- 1 Shell
- 2 Belt buckle
- 3 a Crotch strap with belt pad
- 3 b Shoulder belts with belt pads
- 4 Slots to adjust shoulder belts
- 5 Support pillow
- 6 Carrying handle
- 7 Push button for adjusting carrying handle
- 8 Belt hook for lap section of safety belt
- 9 Rear belt hook for shoulder section of safety belt
- 10 Belt tensioner strap
- 11 Control button of the quick adjuster
- 12 Control button for removing car seat from Maxi-Cosi or Quinny frame
- 13 Belt hooks
- 14 Instructions and airbag warning sticker
- 15 Rim (for storing sun canopy)
- 16 Sun canopy (built-in)
- 17 Instruction manual
- 18 Storage compartment
- 19 Mounting bars for FamilyFix and EasyBase 2

Safety

General CabrioFix instructions

1. You are personally responsible for the safety of your baby at all times.
2. Never hold your baby on your lap when driving.

3. The CabrioFix is developed for an intensive use of approximately 10 years.
4. We advise to check the expanded polystyrene (EPS) parts regularly for damages.
5. Do not use second-hand products whose history is unknown. Some parts could be broken, torn or missing.
6. Replace the CabrioFix when it has been subject of violent stresses in an accident: the safety of your child can no longer be guaranteed.
7. Read this instruction manual carefully and keep it in the storage compartment in the CabrioFix.

WARNING: Do not make any changes to the CabrioFix whatsoever, as this could affect the performance of the car seat and render it unsafe.

WARNING: Children have STRANGLED in loose or partially buckled harness straps. Fully restrain the child even when carrier is used outside the vehicle.

The CabrioFix and your baby

1. Never leave your baby unattended.
2. Always secure your baby with the harness belt.
3. Before every use, make sure the harness is not damaged or twisted.
4. Make sure you can fit no more than one finger between the harness and your baby (1cm).
5. Only use the support pillow of the CabrioFix when the shoulder belts are in the lowest position.

WARNING: Never place the CabrioFix on an elevated surface (such as a table or chair).

CabrioFix car use

1. Always check to make sure the car seat can be installed properly in your car before purchasing it.
2. Make sure that any fold-down rear seat is locked into position.
3. Prevent the CabrioFix from becoming trapped or weighed down by luggage, seats and/or slamming doors.
4. Make sure that all luggage and other loose objects are secure.
5. The safest place for your baby is the rear of your vehicle, however if you need to install the seat in the front passenger seat, please ensure that any airbag is deactivated.
6. Only use a forward-facing seat that is fitted with a 3-point safety belt that complies with the ECE R16 standard (at a minimum).
7. Make sure the car safety belt buckle runs in a straight line and stays below the belt hook of the CabrioFix. See the p.9 example.
8. The car safety belt must be threaded along all blue markings. For proper installation instructions, see pages 8-9 and/or the sticker on the side of the CabrioFix.
9. Always cover the CabrioFix when exposed to direct sunlight in the car. Otherwise, the cover, metal and plastic parts could become too hot for your child's skin.

WARNING: The CabrioFix may only be installed in a rear-facing position in the car.

CabrioFix maintenance instructions

1. The CabrioFix must undergo regular maintenance. Do not use lubricants or aggressive cleaning agents.
2. The cover, cushions and belt pads of the CabrioFix can be removed in order for these to be cleaned (also see washing instructions). The flexible plastic edge can be cleaned with water, soap and a soft cloth.
3. If the cover needs to be replaced at any time, only use official Maxi-Cosi fabrics.



Environment

Keep all plastic packaging materials out of reach of your child to avoid the risk of suffocation.

For environmental reasons, when you have stopped using this product, we ask that you dispose of the product in the proper waste facilities in accordance with local legislation.

Questions

If you have any questions, contact your local Maxi-Cosi retailer (see www.maxi-cosi.com for contact information).

Make sure you have the following information on hand:

- Serial number at the bottom of the orange ECE sticker;
- Type and make of car and seat on which the FamilyFix is used;
- Age (length) and weight of your child.

Warranty

Our 24 months warranty reflects our confidence in the high quality of our design, engineering, production and product performance. We confirm that this product was manufactured in accordance with the current European safety requirements and quality standards which are applicable to this product, and that this product is free from defects on materials and workmanship at the time of purchase. Under the conditions mentioned herein, this warranty may be invoked by consumers in the countries where this product has been sold by a subsidiary of the Dorel Group or by an authorized dealer or retailer.

Our 24 months warranty covers all manufacturing defects in materials and workmanship when used in normal conditions and in accordance with our user manual for a period of 24 months from the date of the original retail purchase by the first end-user customer. To request repairs or spare parts under our warranty for defects in materials and workmanship you must present your proof of purchase, made within the 24 months preceding the service request.

Our 24 months warranty does not apply to defects caused by normal wear and tear, damage caused by accidents, abusive use, negligence, fire, liquid contact or other external cause, damage which is the consequence of failing to comply with the user manual, damage caused by use with another product, damage caused by service by anyone who is not authorized by us, or if the product is stolen or if any label or identification number has been

removed from the product or has been changed. Examples of normal wear and tear include wheels and fabric worn down by regular use and the natural breakdown of colors and materials due to normal aging of the product.

What to do in case of defects:

Should problems or defects arise, your first point of contact is the authorized dealer or retailer recognized by us. Our 24 months warranty is recognized by them⁽¹⁾. You must present your proof of purchase, made within the 24 months preceding the service request. It is easiest if you get your service request pre-approved by us. If you submit a valid claim under this warranty, we may request that you return your product to the authorized dealer or retailer recognized by us or that you ship the product to us in accordance with our instructions. We will pay for shipment and for return freight if all instructions are followed. Damage and/or defects neither covered by our warranty nor by the legal rights of the consumer and/or damage and/or defects with respect to products that are not covered by our warranty can be handled at a reasonable fee.

Rights of the consumer:

A consumer has legal rights pursuant to applicable consumer legislation, which may vary from country to country. The rights of the consumer under applicable national legislation are not affected by this warranty.

This warranty is provided by Dorel Netherlands. We are registered in The Netherlands under company number

17060920. Our trading address is Korendijk 5, 5704 RD Helmond, The Netherlands, and our postal address is P.O. Box 6071, 5700 ET Helmond, The Netherlands.

The names and address details of other subsidiaries of the Dorel group can be found on the last page of this manual and on our website for the brand concerned.

⁽¹⁾ Products purchased from retailers or dealers that remove or change labels or identification numbers are considered unauthorized. Products purchased from unauthorized retailers are also considered unauthorized. No warranty applies to these products since the authenticity of these products cannot be ascertained.



DA

- 1 Skål
- 2 Selelås
- 3 a Skridtstrop med selebeskytter
- 3 b Skulderseler med selebeskytter
- 4 Slidser til indstilling af skulderselerne
- 5 Sædeforbindsker
- 6 Bærebøjle
- 7 Trykknop til indstilling af bærebøjlen
- 8 Selekgrog til bilens hoftese
- 9 Selekgrog til bilens skuldersele
- 10 Bånd til at stramme selerne med
- 11 Betjeningsknop til hurtigindstilling
- 12 Trykknop til at løsne CabrioFix fra klappvognen
- 13 Selekgroge
- 14 Instruktions- og airbag-mærkat
- 15 Kant (til opbevaring af solskærm)
- 16 Solskærm (indbygget)
- 17 Brugsanvisning
- 18 Opbevaringsrum
- 19 Fastgørelsesstænger til FamilyFix og EasyBase 2

Sikkerhed

Generel information om CabrioFix

1. Du er til enhver tid selv ansvarlig for din babys sikkerhed.
2. Tag aldrig din baby på skødet under kørslen.
3. CabrioFix er udviklet til intensiv brug i en periode på ca. 10 år.

4. Vi anbefaler, at man med jævne mellemrum kontrollerer delene af ekspanderet polystyren (EPS) for skader.
5. Undlad at anvende brugte produkter, hvis historie er ukendt; man risikerer, at nogle dele er knækket, revnet eller mangler.
6. Udskift CabrioFix, når den har været udsat for voldsomme belastninger i en ulykke: Dit barns sikkerhed kan da ikke længere garanteres.
7. Læs denne brugsanvisning grundigt igennem, og bevar den i opbevaringsrummet på CabrioFix.

ADVARSEL: Modificer ikke CabrioFix på nogen måde, da dette kan medføre farlige situationer.

ADVARSEL: Børn er blevet KVALT i løse eller delvist fastspændte selestrapper. Barnet skal være fuldstændigt fastspændt, også når sædet anvendes uden for bilen.

Babyen i CabrioFix

1. Efterlad aldrig din baby uden opsyn.
2. Spænd altid babyen fast med barneselen.
3. Kontroller, at selerne ikke er beskadigede eller forvredne, hver gang inden brug.
4. Der skal højst være et mellemrum på en fingerbredde (1 cm) mellem selerne og babyen.
5. Støttepuden i CabrioFix må kun bruges, når skulderselerne er i den laveste position.

ADVARSEL: Stil aldrig CabrioFix på forhøjede fader (f.eks. borde og stole).

DA



CabrioFix i bilen

1. Kontroller før købet, at bilsædet passer godt i bilen.
2. Sørg for, at bagsæder der kan klappes ned, er låste.
3. Undgå, at CabrioFix bliver klemt eller belastet af f.eks. bagage, sæder og/eller smækkende døre.
4. Sørg for, at al bagage eller andre løse genstande, er fastgjorte.
5. Det sikreste sted for din baby er bag i dit køretøj, men hvis det er nødvendigt at montere sædet på passagersædet foran, skal airbaggen til passagersædet foran deaktiveres.
6. Brug udelukkende et fremadrettet sæde, som er udstyret med en trepunktssele, der mindst opfylder standarden ECE R16.
7. Sørg for, at bilselens selelås løber i en lige linje og forbliver under selekgrogen på CabrioFix. Se eksempel på side 9.
8. Bilselen skal være anbragt langs med alle de blå markeringer. For korrekt installation se side 8-9 og/eller mærkaten på siden af CabrioFix.
9. Dæk altid CabrioFix til, når bilen er udsat for fuldt sollys. Betrækket, metal- og kunststofdelene bliver for varme for barnets hud.

ADVARSEL: CabrioFix må kun anbringes med ryggen i kørselsretningen, bagudvendt i bilen.

1. CabrioFix skal vedligeholdes med jævne mellemrum. Brug ikke smøremidler eller aggressive rengøringsmidler.

2. Betrækket, puderne og selebeskytterne på CabrioFix kan tages af til rengøring (se også vaskeanvisningerne).
3. Må kun bruges med det originale betræk, som udgør en del af sikkerhedsanordningerne.

Miljø

Hold plasticemballage uden for barnets rækkevidde for at undgå risiko for kvælning.

Hvis du ikke længere bruger produktet, beder vi dig, af miljømæssige årsager, om at bortskaffe produktet iht. den lokale lovgivning.

Spørgsmål

Hvis du har spørgsmål, er du velkommen til at kontakte Maxi-Cosis lokale forhandler (se www.maxi-cosi.com for kontaktoplysninger).

Sørg for at have følgende oplysninger ved hånden:

- Serienummeret foruden på det orange ECE-mærkat;
- Mærke, biltype og sæde, hvorpå FamilyFix bruges;
- Dit barns alder (højde) og vægt.

Garanti

Vores 24 måneders garanti afspejler vores tillid til den enestående kvalitet af vores design, konstruktion, produktion og produktets ydeevne. Vi bekræfter, at dette produkt er fremstillet i overensstemmelse med de nuværende europæiske sikkerhedskrav og kvalitetskrav, der gælder for dette produkt, og at dette produkt er fri for fejl i materialer og udførelse på tidspunktet for købet. Ifølge de heri nævnte betingelser kan denne garanti påberåbes af forbrugere i landene, hvor dette produkt er blevet solgt af et datterselskab i Dorel-gruppen eller af en autoriseret forhandler eller detailhandler.

Vores 24 måneders garanti dækker alle fabriksfejl i materialer og forarbejdning, når de anvendes under normale forhold og i overensstemmelse med vores brugsanvisning for en periode på 24 måneder fra datoen for det oprindelige detailkøb af den første slutbrugerkøber. For at anmode om reparation eller reservedele under garantien for defekter i materialer og forarbejdning, skal du fremlægge købsbeviset, der er udstedt inden for de 24 måneder forud for anmodningen om servicering.

Vores 24 måneders garanti dækker ikke skader forårsaget af normal slitage, skader forårsaget af ulykker, misbrug, uagtsomhed, brand, væskekontakt eller anden ekstern grund, skade som konsekvens af ikke at overholde brugsanvisningen, skade forårsaget af service fra enhver, der ikke er autoriseret af os, eller hvis produktet er blevet stjålet, eller hvis nogen mærkning eller identifikation-

nummer er blevet fjernet eller ændret. Eksempler på normal slitage omfatter hjul og stofslitage forårsaget af regelmæssig brug og den naturlige nedbrydning af farver og materialer i løbet af længere tid og brug.

Hvad skal man gøre i tilfælde af fejl:

Hvis der opstår problemer eller fejl, skal du først og fremmest kontakte den autoriserede forhandler eller den af os anerkendte detailhandler. Vores 24 måneders garanti anerkendes af dem⁽¹⁾. Du skal fremlægge købsbeviset, der er udstedt inden for de 24 måneder forud for anmodningen om servicering. Det er lettest, hvis du får din serviceanmodning forhåndsgodkendt af os. Hvis du fremsender et gyldigt krav under denne garanti, kan vi anmode dig om, at du returnerer dit produkt til den autoriserede forhandler eller den af os anerkendte detailhandler, eller at du sender produktet til os i henhold til vore instruktioner. I princippet betaler vi for sendelse og for returfragten, hvis alle instruktioner er fulgt. Skader og/eller defekter, der hverken er dækket af vores garanti eller af forbrugers juridiske rettigheder og/eller skader og/eller defekter med hensyn til produkter, der ikke er omfattet af vores garanti, kan behandles for et rimeligt gebyr.

Forbrugers rettigheder:

En forbruger har juridiske rettigheder ifølge gældende forbrugerlovgivning, hvilket kan variere fra land til land. Forbrugers rettigheder under gældende national lovgivning påvirkes ikke af denne garanti.

Denne garanti er udstedt af Dorel Netherlands. Vi er registreret i Holland under firmanummer 17060920. Vor handelsadresse er Korendijk 5, 5704 RD Helmond, Holland, og vor postadresse er P.O.Box 6071, 5700 ET Helmond, Holland.

Navne og adresser på andre datterselskaber i Dorel-gruppen kan findes på den sidste side i denne vejledning og på vor hjemmeside for det pågældende produkt.

(1) Produkter købt fra detailhandlere eller forhandlere, der fjerner eller ændrer etiketter eller identifikationsnumre, betragtes som uautoriserede. Der ydes ingen garanti for disse produkter, da ægtheden af disse produkter ikke kan fastslås.

- 1 Sittkupa
- 2 Spänne
- 3 a Grensele med bältesskydd
- 3 b Axelbälten med bältesskydd
- 4 Springor för att justera axelbältena
- 5 Småbarnskudde
- 6 Bärhandtag
- 7 Tryckknapp för att justera bärhandtaget
- 8 Bälteshake för bilbältets höftbälte
- 9 Bälteshake bak för bilbältets axelbälte
- 10 Band för att spänna bältena
- 11 Snabbjusteringsknopp
- 12 Tryckknapp för att lossa CabrioFix från sittvagn
- 13 Bälteshakar
- 14 Instruktions- och krockkuddedekal
- 15 List (för förvaring av solskydd)
- 16 Solskydd (inbyggt)
- 17 Bruksanvisning
- 18 Förvaringsfack
- 19 Fäststavar för FamilyFix och EasyBase 2

Säkerhet

Allmänt CabrioFix

1. Du är alltid själv ansvarig för barnets säkerhet.
2. Ha aldrig barnet i knäet under körning.
3. CabrioFix är utvecklad för intensiv användning i ca 10 år.
4. Vi rekommenderar att du kontrollerar polystyrendelarna (EPS) regelbundet för skador.

5. Använd inte begagnade delar eftersom du inte känner till deras historik. Vissa delar kan vara trasiga, spruckna eller saknas.
6. Byt ut CabrioFix om den har utsatts för stora påfrestningar vid en olycka: ditt barns säkerhet kan inte längre garanteras.
7. Läs denna bruksanvisning ordentligt och spara den i förvaringsutrymmet i CabrioFix.

VARNING: Ändra inte CabrioFix på något sätt. Det kan leda till farliga situationer.

VARNING: Barn kan STRYPAS i lösa eller delvis spända remmar. Spänn fast barnet ordentligt även när stolen används utanför fordonet.

Baby i CabrioFix

1. Lämna aldrig barnet utan tillsyn.
2. Spänn alltid fast barnet med selen.
3. Kontrollera före varje användning att bältena inte är skadade eller har snott sig.
4. Ha max. en marginal som är ett finger (1 cm) mellan bältena och barnet.
5. Använd endast CabrioFix stödkudde när axelbältena är i det nedersta läget.

VARNING: Placera aldrig CabrioFix på upphöjda ytor (som bord och stolar).

CabrioFix i bilen

1. Kontrollera att stolen passar i bilen innan du köper den.
2. Se till att de nedfällbara baksätena är låsta.

3. Se till att CabrioFix inte kläms eller belastas av t.ex. bagage, säten och/eller dörrar som slås igen.
4. Se till att allt bagage eller andra lösa föremål sitter fast.
5. Den säkraste platsen för barnet är i fordonets baksäte, men om du måste montera stolen i det främre passagerarsätet, se till att dess krockkudde är inaktiverad.
6. Använd endast på ett framåtriktat säte som har ett trepunktsbälte som minst uppfyller normen ECE R16.
7. Se till att bilbältesspannet går i en rak linje och stannar under CabrioFix bälteshake. Se exempel på sidan 9.
8. Bilbältet måste träs längs alla blå markeringar. För korrekta installations- instruktioner, se sidan 8-9 och/ eller dekalen på CabrioFix sida.
9. Täck alltid över CabrioFix i en bil som står i solljus. Klädsel, metall- och plastdelar blir för heta för barnets hud.

VARNING: Placera endast CabrioFix mot körriktningen, bakåtvänd, i bilen.

Underhåll CabrioFix

1. Underhåll CabrioFix regelbundet. Använd inga smörjmedel eller aggressiva rengöringsmedel.
2. CabrioFix klädsel, dynor och bältesskydd kan tas bort för att rengöra dem (se även tvätt- anvisningarna).
3. Använd endast med originalklädsel. Den utgör del av säkerheten.

Miljö

Se till att barnet inte leker med plastförpackningsmaterialet för att förekomma kvävningsrisk.

När du inte använder produkten längre, ber vi dig ur miljösynpunkt att kassera produkten tillsammans med avfall enligt lokala föreskrifter.

Frågor

Om du har frågor kan du ta kontakt med Maxi-Cosis lokala återförsäljare (se www.maxi-cosi.com för kontaktuppgifter). Se till att ha följande uppgifter till hands:

- Serienummer underst på den orange ECE-dekalen;
- Märke, bilmodell och säte som FamilyFix används i;
- Barnets ålder (längd) och vikt.

Garanti

Vår 24 månaders garanti speglar vårt förtroende för den suveräna kvaliteten på vår design, teknik, produktion och produktprestanda. Vi garanterar att denna produkt har tillverkats i enlighet med aktuella europeiska säkerhetsnormer och kvalitetskrav som gäller för denna produkt, samt att produkten är fri från fel i material och utförande vid tidpunkten för köpet. Under de omständigheter som nämns här kan denna garanti åberopas av konsumenterna i de länder där denna produkt har sålts av ett dotterbolag till Dorel-koncernen eller av en auktoriserad återförsäljare eller handlare.

Vår 24 månaders garanti täcker eventuella tillverkningsfel i material och utförande vid användning under normala förhållanden och i enlighet med vår bruksanvisning under en period på 24 månader, från datumet för det ursprungliga inköpet av den första slutkunden. För att begära reparation eller reservdelar inom garantitiden för fel i material och utförande måste du presentera inköpsbevis för köpet, vilket ska ha skett inom de 24 månader som föregår begäran om service.

Vår 24 månaders garanti täcker inte skador som orsakats av normalt slitage, olyckor, felaktig användning, vårdslöshet, brand, kontakt med vätskor eller andra yttre faktorer, som en följd av underlåtenhet att följa bruksanvisningen, skador till följd av användning tillsammans med en annan produkt, skador till följd av att

service utförts av personer som inte är auktoriserade av oss, om produkten blir stulen eller om någon etikett eller något identifikationsnummer har avlägsnats från produkten eller ändrats. Exempel på normalt slitage innefattar hjul och tyg som slits genom regelbunden användning samt naturlig blekning och slitage av färger och material på grund av normal förslitning av produkten.

Detta ska du göra i händelse av fel:

Om problem eller skador uppstår är det bästa alternativet för snabb service att besöka närmaste av oss auktoriserade återförsäljare eller handlare. Vår 24 månaders garanti erkänns av dem⁽¹⁾. Du måste visa upp bevis på inköp, där inköpet ska ha skett inom de 24 månader som föregår begäran om service. Det är enklast om du får din begäran om service godkänd i förväg av oss. Om du skickar in en giltig reklamation enligt denna garanti kan vi begära att du återlämnar produkten till den av oss auktoriserade återförsäljaren eller handlaren eller att du skickar produkten till oss enligt våra anvisningar. Vi betalar för transport och returfrakt om alla anvisningar följs. Skador och/eller defekter som varken omfattas av vår garanti eller av konsumentens lagliga rättigheter och/eller skador och/eller defekter på produkter som inte omfattas av vår garanti kan hanteras till en rimlig avgift.

Konsumentens rättigheter:

Konsumenten har lagliga rättigheter enligt tillämplig konsumentlagstiftning, som kan variera från land till land. Konsumentens rättigheter enligt tillämplig nationell lagstiftning rättigheter påverkas inte av denna garanti.

Denna garanti ges av Dorel Nederländerna. Vi är registrerade i Nederländerna under företagsnummer 17060920. Vår företagsadress är Korendijk 5, 5704 RD Helmond, Nederländerna, och vår postadress är P.O. Box 6071, 5700 ET Helmond, Nederländerna.

Du hittar namn och adressuppgifter på andra dotterbolag i Dorel-koncernen på den sista sidan i denna bruksanvisning och på vår hemsida för det berörda varumärket.

(1) Produkter som köps från återförsäljare eller handlare som tar bort eller byter etiketter eller identifikationsnummer anses otillåtna. Produkter som köps från obehöriga återförsäljare anses också otillåtna. Ingen garanti gäller för sådana produkter eftersom produkternas äkthet inte kan fastställas.



NO

- 1 Sete
- 2 Beltelås
- 3 **a** Belte mellom bena med beltebeskytter
- 3 **b** Skulderbelter med beltebeskyttere
- 4 Åpninger for regulering av skulderbelter
- 5 Seteforminsker
- 6 Bærebøyle
- 7 Trykknapp for regulering av bærebøyle
- 8 Beltekrok for hoftebeltet på bilbeltet
- 9 Beltekrok bakside for skulderbeltet på bilbeltet
- 10 Beltestrammingsstropp
- 11 Betjeningsknapp for hurtigjusterer
- 12 Trykknapp for å løse CabrioFix fra sportsvognen
- 13 Beltekroker
- 14 Instruksjon og merkelapp kollisjonspute
- 15 Kant (til lagring av solskjerm)
- 16 Solskjerm (innebygd)
- 17 Bruksanvisning
- 18 Oppbevaringsrom
- 19 Festestenger for FamilyFix og EasyBase 2

Sikkerhet

Generelt om CabrioFix

1. Du er alltid selv ansvarlig for din babys sikkerhet.
2. Hold babyen aldri på fanget under kjøring.
3. CabrioFix er utviklet for intensiv bruk på om lag 10 år.
4. Vi anbefaler deg til å regelmessig se etter skader på ekspandert polystyren (EPS).

5. Ikke bruk brukte produkter med ukjent historie. Du risikerer at noen av delene kan være ødelagt, sprukket eller mangle.
6. Erstatt CabrioFix når det har blitt utsatt for voldsom belastning i en ulykke; sikkerheten til barnet ditt kan da ikke lenger garanteres.
7. Les denne bruksanvisningen grundig og legg den i oppbevaringsrommet i CabrioFix.

ADVARSEL: CabrioFix må ikke endres på noen som helst måte. Dette kan føre til farlige situasjoner.

ADVARSEL: Barn har blitt KVALT i løse eller delvis fastspente selestrapper. Spenn barnet helt fast selv når stolen brukes utenfor kjøretøyet.

Baby i CabrioFix

1. Gå aldri fra babyen din hvis den ikke har tilsyn.
2. Sett babyen alltid fast med selen.
3. Kontroller før hver bruk om beltene ikke er skadet eller vridd.
4. Maksimalt mellomrom mellom beltene og babyen er én fingerbredde (1 cm).
5. Bruk støttesputen til CabrioFix kun når skulderbeltene er i den laveste posisjonen.

ADVARSEL: Sett aldri CabrioFix på forhøyninger (som for eksempel bord eller stoler).

CabrioFix i bilen

1. Kontroller før anskaffelsen om setet passer som det skal i bilen.

2. Sørg for at nedfellbare bakseter er låst.
3. Unngå at CabrioFix blir klemt eller belastet av f.eks. tung bagasje, seter og/eller dører som smelles igjen.
4. Sørg for at all bagasje og andre løse gjenstander er sikret.
5. Det tryggeste stedet for babyen din er bak i bilen, hvis du trenger å plassere setet i passasjeret foran i bilen, vennligst sørg for at airbagen til forsetet er deaktivert.
6. Bruk utelukkende et forovervendt sete som er utstyrt med en 3-punktsselle som minimalt er i henhold til normen ECE R16.
7. Sørg for at beltelåsen på bilbeltet går i rett linje og at den holder seg under beltekroken på CabrioFix. Se eksempel på s.9.
8. Bilbeltet må føres langs alle de blå markeringene. Se for riktig montering side 8-9 og/eller etiketten på siden av CabrioFix.
9. Dekk CabrioFix alltid til når bilen står midt i solen. Trekket, metall- og plastdeler blir for varme for barnehuden.

ADVARSEL: Sett CabrioFix bare mot kjøretretningen, bak frem i bilen.

Vedlikehold av CabrioFix

1. Vedlikehold CabrioFix regelmessig. Ikke bruk smøremidler eller aggressive rengjøringsmidler.
2. Trekket, putene og beltebeskytterne til CabrioFix kan fjernes for rengjøring (se også vaskeinstruksjonene).
3. Må kun brukes med originalt trekk; dette inngår i sikkerheten.

NO



Miljø

Hold plastemballasje unna barn for å unngå kvelningsfare.

Av miljømessige grunner ber vi deg om å kildesortere avfallet i henhold til lokal lovgivning når produktet ikke skal brukes lenger og kasseres.

Spørsmål

Ved spørsmål kan du kontakte din lokale Maxi-Cosi forhandler. Pass på å ha følgende informasjon for hånden:

- Serienummeret nederst på den oransje ECE-merkelappen;
- Merke, biltype og hvilket sete FamilyFix brukes på;
- Barnets alder, (høyde) og vekt.

Garanti

Vår 24 måneders garanti gjenspeiler vår tillit til den enestående kvaliteten til produktets design, utvikling, produksjon og ytelse. Vi garanterer at dette produktet ble produsert i henhold til de gjeldene europeiske sikkerhetskrav og kvalitetsstandarder som gjelder dette produktet, og at dette produktet er uten defekter i materialer eller arbeid ved kjøpstidspunktet. Under betingelsene som nevnes her, kan denne garantien påberopes av forbrukere i land der dette produktet har blitt solgt av et datterselskap av Dorel-gruppen, eller av en autorisert forhandler eller detaljist.

Vår 24 måneders garanti dekker alle produksjonsdefekter i materialer og arbeid, når det brukes under normale forhold og i henhold til brukerveiledningen i en periode på 24 måneder fra datoen til det opprinnelige kjøpet til den første sluttbrukeren. For å forespørre reservedeler under garantien for defekter i materialer og arbeid må du ha et kjøpsbevis datert i løpet av de siste 24 månedene før tjenesteforespørselen.

Vår 24 måneders garanti dekker ikke skader forårsaket normal bruk og slitasje, skade forårsaket av ulykker, misbruk, uaktsomhet, brann, kontakt med væsker alle annen ekstern årsak, skade forårsaket av at bruksanvisningen ikke er fulgt, skade forårsaket av bruk sammen med et annet produkt, skade

forårsaket av service av noen som ikke er autorisert av oss, eller hvis produktet blir stjålet eller om noen etikett eller identifikasjonsnummer er fjernet fra produktet, eller har blitt endret. Eksempler på normal bruk og slitasje inkluderer slitasje på hjul og stoff fra regelmessig bruk og naturlig nedbrytning av farger og materialer på grunn av den normale aldringen av produktet.

Hva du skal gjøre i tilfelle defekter:

Hvis det oppstår problemer eller defekter får du raskest behandling ved å kontakte din autoriserte forhandler eller detaljist som er anerkjent av oss. Vår 24-måneders garanti er anerkjent av dem⁽¹⁾. Du må ha et kjøpsbevis datert i løpet av de siste 24 månedene før tjenesteforespørselen. Det er enklest om du får din tjenesteforespørsel forhåndsgodkjent av oss. Hvis du sender inn et gyldig krav under denne garantien, kan vi be om at du returnerer produktet til den autoriserte forhandleren eller detaljisten som er anerkjent av oss, eller at du sender produktet til oss i henhold til våre instruksjoner. Vi vil betale for frakt og returfrakt hvis alle instruksjoner er fulgt. Skader og/eller defekter som ikke dekkes av vår garanti, og heller ikke av kundens juridiske rettigheter og/eller skade og/eller defekter med hensyn til produkter som ikke dekkes av vår garanti, kan behandles til en fornuftig pris.

Forbrukerrettigheter:

En kunde har juridiske rettigheter i henhold til

gjeldende forbrukerlovgivning, som kan variere fra land til land. Forbrukerrettighetene under gjeldende nasjonal lovgivning påvirkres ikke av denne garantien.

Garantien gis av Dorel Netherlands. Vi er registrert i Nederland med selskapsnummer 17060920. Vår kontoradresse er Korendijk 5, 5704 RD Helmond, Nederland, og vår postadresse er P.O. Box 6071, 5700 ET Helmond, Nederland.

Detaljer med navn og adresser for andre datterselskaper av Dorel-gruppen finner du på den siste siden i denne håndboken og på vårt nettsted for det gjeldende merket.

(1) Produkter kjøpt fra forhandlere som fjerner eller endrer etiketter eller identifikasjonsnummer blir sett på som uautoriserte. Ingen garanti gjelder for disse produktene da vi ikke kan bekrefte at de er originale.



FI

- 1 Kaukalo
- 2 Turvavyön lukko
- 3 a Haaravyö ja vyösuojus
- 3 b Olkavyöt ja vyösuojukset
- 4 Aukot olkavöiden säätöä varten
- 5 Istuimenpienennin
- 6 Kantokahva
- 7 Painike kantokahvan säätöä varten
- 8 Hakanen auton turvavyön lantiovyötä varten
- 9 Takana oleva hakanen auton turvavyön olkavyötä varten
- 10 Turvavyön kiristysriihna
- 11 Pikasäätimen painike
- 12 Paina painiketta irrottaaksesi CabrioFixin rattaista
- 13 Paina painiketta irrottaaksesi CabrioFix:n rattaista
- 14 Ohje ja turvatyynytarra
- 15 Reuna (aurinkosuojan sisään taittamista varten)
- 16 Aurinkosuojaja (sisään rakennettu)
- 17 Käyttöohje
- 18 Säilytyslokero
- 19 Kiinnitystangot FamilyFixiä ja EasyBase 2:ta varten

Turvallisuus

CabrioFixin yleisiä ohjeita

1. Olet aina itse vastuussa lapsesi turvalliisuudesta.
2. Älä pidä lasta koskaan sylissä ajon aikana.

3. CabrioFix on kehitetty noin 10 vuoden intensiivistä käyttöä varten.
4. On suositeltavaa tarkistaa paisutetusta polystyreenistä (EPS) valmistetut osat säännöllisesti vaurioiden varalta.
5. Älä käytä käytettyjä tuotteita, joiden historiaa et tunne. Jotkin osat voivat olla rikki, repeytyneitä tai puuttua kokonaan.
6. Vaihda CabrioFix, kun siihen on kohdistunut äkillinen rasitus onnettomuudessa: lapsesi turvallisuutta ei voida enää taata.
7. Lue tämä käyttöohje huolellisesti ja säilytä se CabrioFixin säilytyslokerossa.

VAROITUS: älä tee turvaistuimeen minkäänlaisia muutoksia, koska ne voivat vaikuttaa sen toimintaan ja tehdä siitä turvattoman.

VAROITUS: Lapsi voi KURISTUA irrallisiin tai osittain kiinnitettyihin valjasremmeihin. Kiinnitä lapsi kunnolla silloinkin, kun turvaistuinta käytetään ajoneuvon ulkopuolella.

CabrioFix ja lapsi

1. Älä jätä lasta koskaan yksin turvaistuimeen.
2. Kiinnitä lapsi aina turvavöillä.
3. Tarkasta ennen jokaista käyttöä, että vyöt eivät ole vahingoittuneet tai kierteellä.
4. Turvavyön ja lapsen välissä saa olla korkeintaan sormen paksuinen (1 cm) tila.
5. Käytä tukityynyä vain, kun olkavyöt ovat alimmassa asennossa.

VAROITUS: älä aseta turvaistuinta koskaan korkealle pinnalle (kuten pöydälle tai tuolille).

CabrioFix autossa

1. Tarkasta ennen turvaistuimen ostamista, että se sopii hyvin autoosi.
2. Varmista, että alas taitettavat takaistuimet on lukittu paikalleen.
3. Vältä turvaistuimen joutuminen puristuksiin matkatavaroiden ja istuinten alle ja/tai ovien väliin.
4. Huolehdi siitä, että matkatavarat tai muut irtonaiset esineet on kiinnitetty.
5. Lapsen turvallisin paikka on auton takaistuimella, mutta jos istuin pitää asentaa etuistuimelle, varmista, että etuistuimen turvatyyny on kytketty pois päältä.
6. Käytä vain menosuuntaan päin olevaa istuinta, jossa on vähintään standardin ECE R16 vaatimukset täyttävä 3-pisteturvavyö.
7. Varmista, että auton turvavyön lukko on suorassa linjassa ja pysyy turvaistuimen vyön hakasen alapuolella. Katso esimerkki s. 9.
8. Auton turvavyön pitää kulkea kaikkien sinisten merkien kautta. Asianmukaiset asennusohjeet löytyvät sivuilta 8 ja 9 ja/tai tarrasta turvaistuimen sivussa.
9. Suojaa CabrioFix aina auringonpaista eelta. Kangas ja metalli- ja muoviosat kuumenevat liikaa.

VAROITUS: Aseta CabrioFix aina selkä menosuuntaan päin autossa.

CabrioFixin huolto-ohjeet

1. CabrioFix pitää huolta säännöllisesti. Älä käytä voiteluaineita tai voimakkaita puhdistusaineita.
2. CabrioFixin kangas, pehmusteet ja turvavyön suojukset voidaan irrottaa puhdistusta varten (katso myös pesuohjeet).
3. Käytä vain alkuperäistä kangasta, se on olennainen osa turvallisuuden kannalta.

FI





FI

Ympäristö

Poista muovipakkaukset lapsen ulottuvilta tukehtumisvaaran estämiseksi.

Kun et käytä enää tuotetta, jäte on eroteltava ja hävitettävä paikallisten säännösten mukaisesti.

Kysyttävää?

Jos sinulla on kysyttävää, voit ottaa yhteyden Maxi-Cosin paikalliseen edustajaan (katso yhteystiedot osoitteesta www.maxi-cosi.com). Pidä tällöin seuraavat tiedot käsillä:

- Sarjanumero, joka on oranssin ECE-tarran alareunassa.
- Sen auton ja autonistuimen merkki ja tyyppi, jossa FamilyFixiä käytetään.
- Lapsen ikä, pituus ja paino.

Takuu

24 kuukauden takuumme on osoitus luottamuksestamme suunnittelumme ensiluokkaiseen laatuun, valmistukseen, tuotantoon ja tuotteen toimivuuteen. Takaamme, että tämä tuote on valmistettu voimassa olevien, tätä tuotetta koskevien eurooppalaisten turvallisuusvaatimusten ja laatustandardien mukaisesti, ja että tuotteessa ei ole ostohetkellä materiaali- tai valmistusvirheitä. Tässä mainittujen ehtojen mukaisesti kuluttajat voivat vedota takuuseen maissa, joissa tätä tuotetta on myyty Dorel-yritysryhmän tytäryhtiön, valtuutetun myyjän tai jälleenmyyjän toimesta.

Myöntämämme 24 kuukauden takuu kattaa kaikki materiaali ja valmistusvirheet, olettaen että tuotetta on käytetty normaaliolosuhteissa ja toimittamamme käyttöohjeen mukaisesti. Takuu on voimassa 24 kuukauden ajan ostopäivämäärästä lukien. Jotta voit saada takuun alaisia korjaus- tai varaosapalveluita tuotteen mahdollisten materiaali- tai valmistusvirheiden vuoksi, sinun on esitettävä ostotosite, joka on päivätty huoltopyyntöä edeltävien 24 kuukauden aikana.

Myöntämämme 24 kuukauden takuu ei korvaa normaalia kulumisesta, onnettomuudesta, väärinkäytöstä, huollon puutteesta, huolimattomuudesta, tulipalosta, nestekontaktista tai muista ulkoisista syistä aiheutuneita virheitä. Takuu ei myöskään kata käyttöohjeiden noudattamatta jättämisestä aiheutuneita virheitä,

toisen tuotteen käytöstä aiheutuneita virheitä, tuotteen luvattomasta käytöstä toisen henkilön taholta aiheutuneita virheitä, tuotteen varastamisesta aiheutuneita virheitä, tuote-etiketin tai tuotteen tunnistamisnumeron poistosta aiheutuneita tai tuotteen muuttamisesta aiheutuneita vaurioita. Esimerkkejä normaalista kulumisesta ovat säännöllisen käytön aiheuttamat kulumat pyörissä ja tekstiileissä ja värien ja materiaalien luonnollinen haalistuminen tuotteen normaalin vanhenemisen vuoksi.

Mitä tehdä, jos vikoja ilmenee:

Jos ongelmia tai vikoja ilmenee, pyydämme Teitä kääntymään valtuutetun jälleenmyyjän puoleen. He hyväksyvät antamamme 24 kuukauden takuun⁽¹⁾. Sinun on esitettävä ostotosite, joka on päivätty huoltopyyntöä edeltävien 24 kuukauden ajalle. Helpoimmin huoltopyynnön voi esittää esihyväksyttämällä sen meillä. Jos esität tämän takuun kattaman kelvollisen korvausvaatimuksen, voimme pyytää sinua palauttamaan tuotteen valtuutetulle myyjälle ja hyväksymällemme jälleenmyyjälle tai lähettämään tuotteen meille antamiemme ohjeiden mukaisesti. Maksamme lähetys- ja palautuskustannukset, mikäli kaikkia sääntöjä noudatetaan. Vauriot ja/tai viat, jotka eivät ole takuun alaisia voidaan korjata kohtuullista maksua vastaan.

Kuluttajan oikeudet:

Kuluttajalla on kuluttajasuojalaissa määritetyt oikeudet, jotka voivat vaihdella maakohtaisesti.

Tämä takuu ei vaikuta kansallisen lainsäädännön alaisiin kuluttajan oikeuksiin.

Takuu on Dorel Netherlandsin asettama. Olemme rekisteröityneet Alankomaissa yhtiönumerolla 17060920. Liikeosoitteemme on Korendijk 5, 5704 RD Helmond, The Netherlands ja postiosoitteemme P.O. Bos 6071 ET Helmond, The Netherlands.

Dorel-yritysryhmän muiden tytäryhtiöiden nimi- ja osoitetiedot on annettu tämän käyttöohjeen viimeisellä sivulla ja nettisivustollamme kyseisen tuotemerkin kohdalla.

(1) Sellaisia jälleenmyyjä, jotka poistavat tai muuttavat tarroja tai tunnistusnumeroita, ei katsota valtuutetuiksi myyjiksi. Takuu ei koske näitä tuotteita, koska tuotteiden aitoutta ei voida varmistaa.

FI





TR

Türkçe tanıtma ve kullanma kılavuzu
Cins; çocuk oto koltuğu
Marka; Maxi-Cosi
Model; Cabriofix

- 1 Kasa
- 2 Kemer kilidi
- 3 a Kemer korumalı bacak arası kemeri
- 3 b Kemer korumalı omuz kemeri
- 4 Omuz kemerlerini ayarlama deliği
- 5 Koltuk küçültme yastığı
- 6 Taşıma kolu
- 7 Taşıma kolunun ayarı için basmalı düğme
- 8 Araba kemerinin bel kemeri için kemer kancası
- 9 Araba kemerinin bel kemeri için arka tarafta kemer kancası
- 10 Kemer gerdirme kayışı
- 11 Omuz kemeri ayarı
- 12 CabrioFix'yi bebek arabasından ayırmak için bastırılmalı düğme
- 13 Kemer kancaları
- 14 Talimat ve hava yastığı (airbag) etiketi
- 15 Kenar (güneşliği toplayıp saklamak için)
- 16 Güneşlik (içinde sabittir)
- 17 Kullanım kılavuzu
- 18 Eşya saklama gözü
- 19 ZwayFix, FamilyFix ve EasyBase 2 için montaj çubukları

Güvenlik

Genel olarak CabrioFix

1. Bebeğinizin güvenliğinden daima siz sorumlusunuz.
2. Otomobil kullanırken bebeğinizi asla kucağınızda tutmayınız.
3. CabrioFix, yaklaşık 10 yıllık yoğun kullanım için geliştirilmiştir.
4. Genleştirilmiş polistiren (EPS) parçaların hasar açısından düzenli olarak kontrol edilmesi önerilir.
5. Geçmiş bilinmeyen ikinci el ürün kullanmayınız. Bazı parçalar kırık, kopuk veya eksik olabilir.
6. Kaza durumunda olduğu gibi şiddetli zorlanmaya maruz kalması halinde CabrioFix değiştirilmelidir; aksi halde çocuğunuzun güvenliği garanti edilemez.
7. Bu kullanım kılavuzunu dikkatlice okuyup, CabrioFix'in eşya saklama bölümünde saklayınız.

UYARI: CabrioFix oto koltuğunda herhangi bir değişiklik yapmayınız, bu koltuğun sağlayacağı güvenliği tehlikeye atar.

UYARI: Gevşek veya tokası tam takılmamış emniyet kemerlerinin çocukların BOĞULMASINA neden olduğu görülmüştür. Oto güvenlik koltuğu araç dışında kullanılsa bile emniyet kemerlerini tam olarak takınız.

CabrioFix ve Bebeğiniz

1. Bebeğinizi asla gözetimsiz bırakmayınız.
2. Bebeğinizi her zaman emniyet kemerleri ile bağlayınız.
3. Her kullanımdan önce kemerlerin hasarlı veya ters dönmüş vaziyette olmadığını kontrol ediniz.
4. Bebeğiniz ve kemer arasında en fazla bir parmak (1 cm) kalınlığında boşluk tutunuz.
5. Bebeğiniz için en güvenli yer aracınızın arka tarafıdır, ancak emniyet koltuğunu on taraftaki koltuğa yerleştirmek istediğiniz durumda, lütfen ön taraftaki hava yastığının kapalı olduğundan emin olunuz.

UYARI: CabrioFix oto koltuğunu asla (masa ve sandalye gibi) yüksek yerlere koymayınız.

CabrioFix ve otomobilde kullanımı

1. Satın almadan önce çocuk oto güvenlik koltuğunun arabanıza sığıp sığmadığını kontrol ediniz.
2. Yatırılabilir arka koltukların kilitle olmasını sağlayınız.
3. CabrioFix oto koltuğunun eşya, koltuk ve/veya kapanan kapılar tarafından sıkıştırılmasını veya ezilmesini önleyiniz.
4. Tüm bagaj veya diğer cisimlerin bağlı olmasını sağlayınız.
5. Bebeğiniz için en güvenli yer aracınızın arka tarafıdır, ancak emniyet koltuğunu on taraftaki koltuğa yerleştirmek istediğiniz durumda, lütfen ön taraftaki hava yastığının kapalı olduğundan emin olunuz.



TR

6. Sadece en az ECE R16 Güvenlik Standardı onaylı olan 3-nokta bağlantılı emniyet kemeri bulunan ve öne bakan bir koltukta kullanınız.
7. Araba emniyet kemeri tokasının düz bir çizgi halinde olmasını ve CabrioFix oto koltuğunun kemer kancasının altında kalmasını sağlayınız. Sayfa 9'deki örneğe bakınız.
8. Araba emniyet kemerinin mavi işaretlemeler boyunca geçmesi gerekir. Doğru montaj için sayfa 8-9 ve/veya CabrioFix oto koltuğunun yan tarafındaki etikete bakınız.
9. Güneş altında duran bir arabada CabrioFix oto koltuğunun üstünü daima örtünüz. Kılıf, metal ve plastik parçalar çocuk teni için fazla ısınmış olabilir.

UYARI: CabrioFix oto koltuğunu arabaya sürüş istikametine tersine, yani arkaya bakar şekilde yerleştiriniz.

CabrioFix bakım talimatları

1. CabrioFix oto koltuğuna düzenli bir şekilde bakım yapınız. Yağlama maddesi veya tahriş edici temizleme maddesi kullanmayınız.
2. CabrioFix'in kılıfı, oturma ünitesi kılıfı ve kemer pedleri temizlenmesi için çıkartılabilir (ayrıca yıkama talimatlarına da bakınız).
3. Kılıfı değiştirmeniz gerektiğinde sadece orijinal kılıf kullanın, bu ürünün sağladığı güvenliğin bir parçasıdır.

Çevre

Boğulma tehlikesini önlemek için tüm plastik ambalaj malzemelerini çocuğunuzdan uzak tutunuz.

Ürünü artık kullanmayacak olduğunuzda çevre açısından ürünü yerel mevzuat uyarınca ayrılarak çöpe atmanızı rica ederiz.

Sorular

Sorularınız için Maxi-Cosi'nin Türkiye Distribütörü ile temasa geçebilirsiniz. (İrtibat bilgileri için aşağıda yazılı adresi kullanabilir ya da www.maxi-cosi.com sayfasına bakabilirsiniz). Telefon edeceğimiz zaman aşağıdaki bilgileri hazır bulundurunuz:

- Turuncu renkli ECE etiketinin üzerinde bulunan seri numarası;
- Familyfix'in kullanıldığı araba ve koltuğunun marka ve tipi;
- Çocuğunuzun yaşı, boyu ve kilosı.

Garanti

Bu 24 aylık garantimiz tasarım, mühendislik, üretim ve ürün performansımızın kalitesine olan güvenimizi yansıtmaktadır. Bu ürünün, bu ürün için geçerli olan Avrupa güvenlik gereksinimleri ve kalite standartlarına uygun olarak üretildiğini ve satın alındığı tarihte malzeme ve işçilik açısından kusuru olmadığını garanti ederiz. Burada belirtilen koşullar altında, bu garanti bu ürünün Dorel Grup şirketlerinden biri, yetkili ithalatçısı veya onların anlaşmalı bayisi tarafından satıldığı ülkelerdeki tüketiciler tarafından talep edilebilir.

24 aylık garantimiz normal koşullarda ve kullanım kılavuzuna uygun olarak kullanıldığında, ilk son kullanıcı tarafından orijinal satın alım tarihinden itibaren 24 aylık süre boyunca, malzeme ve işçilik açısından tüm üretim kusurlarını kapsamaktadır. Malzeme ve işçilik açısından kusurlara karşı garanti kapsamında onarım veya yedek parça talep etmek için, servis talebinden önceki 24 ay içinde ürünün alındığını gösteren satın alma belgesi ile yetkili ithalatçı garanti belgesi ibraz edilmelidir.

24 aylık garanti süremiz, normal aşınma ve yıpranma, kazalar, yanlış kullanım, ihmal, yangın, sıvıyla temas veya başka bir dış neden, kullanım kılavuzuna uyulmaması, başka bir ürün ile birlikte kullanma, bizim tarafımızdan yetkilendirilmemiş biri tarafından yapılan servis sonucunda oluşan hasarları veya ürünün çalınması, herhangi bir etiket ya da kimlik numarasının üründen çıkarılması veya değiştirilmesi durumlarını kapsamamaktadır. Normal yıpranma ve aşınma ile, düzenli kullanım sonucu aşınan tekerlekler ve kumaşları,

ürünün normal şekilde eskimesi nedeniyle renk ve malzemelerdeki doğal deformasyonu kast edilmektedir.

Ürünün ayıplı olduğunun anlaşılması durumunda tüketici, 6502 sayılı Tüketicinin Korunması Hakkında Kanunun 11. Maddesinde yer alan; Sözleşmeden dönme, Satış bedelinden indirim isteme, Ücretsiz onarılmasını isteme, Satılanın ayıpsız bir misli ile değiştirilmesini isteme, haklarından birini kullanabilir. Tüketiciler ürün ile ilgili şikayet ve itiraz konusunda başvurularını tüketici mahkemelerine ve ikamet ettiği ilçe tüketici hakem heyetlerine yapabilirler.

Arızalı veya kusurlu ürün durumunda ne yapılmalıdır:

Sorun veya arızaların ortaya çıkması halinde, iletişime geçeceğimiz ilk nokta yetkili ithalatçı veya bizim onayladığımız bir perakende satıcıdır. Yetkili Bayi ve ithalatçımız 24 aylık garanti süresini sağlamaktadır⁽¹⁾. Servis talebinden önceki 24 ay içinde ürünü satın aldığınızı gösteren belgeyi ve yetkili ithalatçı garanti belgesini ibraz etmelisiniz. Servis talebiniz için [marka] ithalatçı servisimizden ön onay almanız işleminizi kolaylaştıracaktır. Bu garanti kapsamında geçerli bir talepte bulunmanız durumunda, sizden ürünü yetkili ithalatçıya veya bizim onayladığımız bir perakende satıcıya teslim etmenizi ya da ürünün talimatlarımıza uygun şekilde bize göndermenizi isteyebiliriz. Tüm talimatlara uyulması şartıyla, kargo ücretleri tarafımızca karşılanacaktır. Garanti ve müşterinin yasal hakları kapsamında olmayan hasarlar ve kusurlar veya ürünlere, makul bir ücret karşılığında hizmet sağlanır.

Tüketicinin hakları:

Bir tüketicinin, ülkeden ülkeye farklılık gösteren geçerli tüketici yasasına göre yasal hakları vardır. Geçerli ulusal yasalara tabi olan tüketicinin hakları bu garantiden etkilenmez.

Bu garanti Hollanda'da 17060920 şirket numarası ile kayıtlı Dorel Netherlands tarafından verilmektedir.

Dorel grubunun diğer bağlı kuruluşlarının isim ve adres bilgileri, bu kılavuzun en son sayfasında ve ilgili markayla ilgili web sitemizde bulunabilir.

(1) Etiketleri veya tanımlama numaralarını kaldıran veya değiştiren tedarikçi veya bayilerden satın alınan ürünler onaysız olarak değerlendirilecektir. Bu ürünlerin orijinalliği doğrulanmadığı için garanti verilmemektedir.

İTHALATÇI FİRMA:
DOREL NETHERLANDS.
P.O. Box 6071, 5700 ET Helmond Korendijk 5,
5704 RD Helmond The Netherlands.
Tel: 0031 (0)492-845738 - Fax: 0031 (0)492-578003
www.maxi-cosi.com

TÜRKİYE DİSTRİBÜTÖRÜ (İTHALATÇI FİRMA) & SERVİS İSTASYONLARI:

GRUP ELEKTRONİK İY VE DİŞ TİC. LTD. ŞTİ.
Mimar Sinan Mah. Özgürlük Cad. No: 71/1-2-3-4 Sultanbeyli İstanbul.
Tel: 0090 216-5736200 - Fax: 0090 216 573 6209
E-mail: destek@grupbaby.com.tr
www.grupbaby.com.tr



EL

- 1 Σκελετός
- 2 Κούμπωμα ζώνης
- 3 Κατακόρυφη ζώνη ασφαλείας με μαξιλαράκι
- 4 Ζώνες ώμου με μαξιλαράκια
- 5 Εγκοπές για τη ρύθμιση των ζωνών ώμου
- 6 Μαξιλάρι υποστήριξης
- 7 Χειρολαβή μετακίνησης
- 8 Κουμπί για τη ρύθμιση της χειρολαβής μετακίνησης
- 9 Άγκιστρο ζώνης για το τμήμα μέσης της ζώνης ασφαλείας
- 10 Πίσω άγκιστρο ζώνης για το τμήμα ώμων της ζώνης ασφαλείας
- 11 Ιμάντας εντατήρα ζώνης
- 12 Κουμπί ελέγχου του γρήγορου προσαρμογέα
- 13 Κουμπί για την απασφάλιση του CabrioFix από το καρότσι
- 14 Πόρπη για τις ζώνες
- 15 Αυτοκόλλητο οδηγιών και προειδοποιήσεων σχετικά με τους αερόσακους
- 16 Θήκη περιμετρικά του σκελετού (για την αποθήκευση της κουκούλας)
- 17 Κουκούλα (ενσωματωμένη)
- 18 Εγχειρίδιο χρήσης
- 19 Χώρος αποθήκευσης
- 20 Ράβδοι στερέωσης για το FamilyFix και το EasyBase 2

Ασφάλεια

Γενικές πληροφορίες για το CabrioFix

1. Είστε αποκλειστικά υπεύθυνοι για τη διαρκή ασφάλεια του παιδιού σας.
2. Μην κρατάτε ποτέ το παιδί στην αγκαλιά σας όταν οδηγείτε.
3. Το CabrioFix έχει σχεδιαστεί για διαρκή χρήση περίπου 10 ετών.
4. Συνιστούμε να ελέγχετε τακτικά τα εκτεινόμενα μέρη πολυστερενίου (EPS) για ζημιές.
5. Μην χρησιμοποιείτε μεταχειρισμένα προϊόντα, εάν δεν γνωρίζετε την προηγούμενη χρήση τους. Ορισμένα μέρη μπορεί να έχουν σπάσει, σχιστεί ή να λείπουν.
6. Αντικαταστήστε το CabrioFix εάν έχει υποστεί ισχυρές πιέσεις σε ένα ατύχημα: η ασφάλεια του παιδιού σας δεν είναι πλέον εγγυημένη.
7. Διαβάστε προσεκτικά το παρόν εγχειρίδιο οδηγιών και φυλάξτε το στο χώρο αποθήκευσης του CabrioFix.

ΠΡΟΕΙΔΟΠΟΙΗΣΗ: Μην τροποποιείτε με κανένα τρόπο το CabrioFix, καθώς στην περίπτωση αυτή δεν θα είναι πλέον ασφαλές.

ΠΡΟΕΙΔΟΠΟΙΗΣΗ: Έχουν σημειωθεί ΣΤΡΑΓΓΑΛΙΣΜΟΙ παιδιών με ιμάντες δεσμάτους που είναι χαλαροί ή έχουν κουμπωθεί μερικώς. Προσδένετε πλήρως το παιδί ακόμη και όταν το κάθισμα χρησιμοποιείται εκτός του αυτοκινήτου.

Το CabrioFix και το παιδί σας

1. Μην αφήνετε ποτέ το παιδί σας χωρίς επιτήρηση.
2. Δένετε πάντα το παιδί σας με τις ζώνες.
3. Πριν από κάθε χρήση, ελέγχετε εάν οι ζώνες έχουν υποστεί φθορά ή εάν έχουν συστραφεί.
4. Βεβαιωθείτε ότι το κενό ανάμεσα στις ζώνες και το παιδί σας είναι 1cm το μέγιστο (ένα δάκτυλο).
5. Η ασφαλέστερη θέση για το παιδί σας είναι στο πίσω μέρος του οχήματος, ωστόσο εάν πρέπει να τοποθετήσετε το κάθισμα στη θέση του συνοδηγού, βεβαιωθείτε ότι ο αερόσακος του συνοδηγού είναι απενεργοποιημένος.

ΠΡΟΕΙΔΟΠΟΙΗΣΗ: Μην τοποθετείτε ποτέ το CabrioFix σε ανυψωμένη επιφάνεια (όπως σε τραπέζι ή σε καρέκλα).

Χρήση του CabrioFix στο αυτοκίνητο

1. Ελέγχετε πάντα εάν το κάθισμα αυτοκινήτου μπορεί να τοποθετηθεί σωστά στο αυτοκίνητό σας πριν το αγοράσετε.
2. Βεβαιωθείτε ότι όλα τα πίσω αναδιπλούμενα καθίσματα είναι ασφαλισμένα.
3. Βεβαιωθείτε ότι δεν υπάρχει κίνδυνος ενσφήνωσης ή συμπίεσης του Maxi-Cosi CabrioFix από αποσκευές, καθίσματα ή/και πόρτες.
4. Βεβαιωθείτε ότι όλες οι αποσκευές και άλλα μη στερεωμένα αντικείμενα είναι τοποθετημένα με ασφάλεια.
5. Η ασφαλέστερη θέση για το παιδί σας είναι στο πίσω μέρος του οχήματος, ωστόσο εάν πρέπει να τοποθετήσετε το κάθισμα στη θέση του

συνοδηγού, βεβαιωθείτε ότι ο αερόσακος του συνοδηγού είναι απενεργοποιημένος.

6. Χρησιμοποιείτε μόνο ένα κάθισμα στραμμένο προς τα εμπρός με ζώνη ασφαλείας 3 σημείων που συμμορφώνεται με το πρότυπο ECE R16 (κατ' ελάχιστο).
7. Βεβαιωθείτε ότι η αγκράφα της ζώνης ασφαλείας του αυτοκινήτου είναι ίσια και ότι παραμένει κάτω από την πόρπη ζώνης του CabrioFix. Ανατρέξτε στη σελίδα 9 για ένα παράδειγμα.
8. Η ζώνη ασφαλείας του αυτοκινήτου πρέπει να περνάει από όλες τις μπλε ενδείξεις. Για οδηγίες σωστής τοποθέτησης, ανατρέξτε στις σελίδες 8-9 ή/και στο αυτοκόλλητο στο πλάι του CabrioFix.
9. Καλύπτετε πάντα το CabrioFix σε περίπτωση έκθεσης στο απευθείας ηλιακό φως κατά τη χρήση στο αυτοκίνητο. Διαφορετικά, το κάλυμμα και τα μεταλλικά και πλαστικά εξαρτήματα μπορεί να υπερθερμανθούν και να είναι επικίνδυνα για το δέρμα του παιδιού σας.

ΠΡΟΕΙΔΟΠΟΙΗΣΗ: Το CabrioFix πρέπει να τοποθετείται μόνο στραμμένο προς τα πίσω στο αυτοκίνητο.

Συντήρηση του CabrioFix

1. Το CabrioFix πρέπει να υποβάλλεται σε τακτική συντήρηση. Μη χρησιμοποιείτε λιπαντικά ή λυχνρά καθαριστικά.
2. Μπορείτε να αφαιρέσετε το κάλυμμα, τα μαξιλαράκια και τις επωμιδες ζωνών του



EL



EL

CabrioFix για να τα καθαρίσετε (βλ. επίσης οδηγίες σχετικά με το πλύσιμο).

- Χρησιμοποιείτε μόνο το αρχικό κάλυμμα, καθώς αποτελεί μέρος των στοιχείων ασφαλείας του προϊόντος αυτού.

Περιβάλλον

Φυλάσσετε όλα τα πλαστικά υλικά συσκευασίας μακριά από τα παιδιά, ώστε να αποφευχθεί ο κίνδυνος ασφυξίας.

Για περιβαλλοντικούς λόγους, το προϊόν πρέπει να απορρίπτεται μετά τη χρήση του στην κατάλληλη μονάδα επεξεργασίας απορριμμάτων σύμφωνα με την τοπική νομοθεσία.

Ερωτήσεις

Εάν έχετε ερωτήσεις, επικοινωνήστε με τον τοπικό προμηθευτή της Maxi-Cosi (ανατρέξτε στην ιστοσελίδα www.maxi-cosi.com για τα στοιχεία επικοινωνίας). Βεβαιωθείτε ότι έχετε διαθέσιμες τις ακόλουθες πληροφορίες:

- Σειριακός αριθμός, που βρίσκεται στο κάτω μέρος του πορτοκαλί αυτοκόλλητου ECE
- Τύπος, μοντέλο αυτοκινήτου και καθίσματος στο οποίο χρησιμοποιείται το FamilyFix
- Ηλικία (ύψος) και βάρος του παιδιού σας

Εγγυηση

Η 24μηνη εγγύηση του προϊόντος μας συμβολίζει την εμπιστοσύνη μας στην απόλυτη ποιότητα του σχεδιασμού, της κατασκευής, της παραγωγής και της απόδοσης του προϊόντος μας. Εγγυώμαστε ότι αυτό το προϊόν κατασκευάστηκε σύμφωνα με τις τρέχουσες ευρωπαϊκές απαιτήσεις ασφαλείας και τα πρότυπα ποιότητας που ισχύουν για αυτό το προϊόν και ότι το προϊόν κατά την αγορά του δεν παρουσιάζει ελαττωματικά υλικά ή βλάβες στην κατασκευή. Στις συνθήκες που αναφέρονται στο παρόν, οι καταναλωτές μπορούν να επικαλεστούν την παρούσα εγγύηση στις χώρες όπου έχει πωληθεί το προϊόν από θυγατρική εταιρία του Ομίλου Dorel ή από εξουσιοδοτημένο αντιπρόσωπο ή κατάστημα λιανικής.

Η 24μηνη εγγύηση καλύπτει όλες τις κατασκευαστικές βλάβες στα υλικά εφόσον το προϊόν χρησιμοποιείται υπό κανονικές συνθήκες και σύμφωνα με το εγχειρίδιο χρήσης για περίοδο 24 μηνών από την ημερομηνία της αρχικής αγοράς λιανικής από τον πρώτο χρήστη-πελάτη. Σε περίπτωση που στο πλαίσιο της εγγύησης επιθυμείτε να ζητήσετε επισκευή ή ανταλλακτικά για τυχόν βλάβες στα υλικά και την κατασκευή, πρέπει να επιδείξετε την απόδειξη αγοράς η οποία πραγματοποιήθηκε στο διάστημα των τελευταίων 24 μηνών πριν από την αίτηση για τεχνική υποστήριξη.

Η 24μηνη εγγύησή μας δεν καλύπτει ζημιές που έχουν προκληθεί από φυσιολογική φθορά και καταστροφή, ζημιές από ατυχήματα, κατάχρηση του προϊόντος, αμέλεια, φωτιά, επαφή με υγρά ή άλλη εξωγενή αίτια, ζημιές που προκύπτουν λόγω μη συμμόρφωσης με το εγχειρίδιο χρήσης, που προκαλούνται από τη χρήση άλλου προϊόντος ή κατά το σέρβις από μη εξουσιοδοτημένο προσωπικό ή ζημιές που προκλήθηκαν εάν το προϊόν κλάπηκε ή αφαιρέθηκε ή αλλάχθηκε η ετικέτα με τον αριθμό αναγνώρισης προϊόντος. Παραδείγματα φυσιολογικής φθοράς περιλαμβάνουν τη φθορά των τροχών και του υφάσματος λόγω κανονικής χρήσης και τη φυσιολογική εξασθένηση των χρωμάτων καθώς και τη φθορά των υλικών εξαιτίας της κανονικής χρήσης του προϊόντος με την πάροδο του χρόνου.

Τι να κάνετε σε περίπτωση βλάβης:

Σε περίπτωση προβλημάτων ή βλάβης, η καλύτερη επιλογή για γρήγορη τεχνική υποστήριξη είναι να επισκεφτείτε τον αντιπρόσωπο ή το κατάστημα λιανικής πώλησης που είναι εξουσιοδοτημένοι από εμάς και αναγνωρίζουν την 24μηνη εγγύησή μας⁽¹⁾. Πρέπει να επιδείξετε την απόδειξη αγοράς η οποία πραγματοποιήθηκε στο διάστημα των τελευταίων 24 μηνών πριν από την αίτηση για τεχνική υποστήριξη. Για τη διευκόλυνσή σας μπορείτε να ζητήσετε από το τμήμα τεχνικής υποστήριξης της να προεγκρίνουμε εμείς την αίτησή σας για τεχνική υποστήριξη. Εάν υποβάλλετε έγκυρη αξίωση σύμφωνα με την παρούσα εγγύηση, ενδέχεται να ζητήσουμε επιστροφή του προϊόντος σε εξουσιοδοτημένο αντιπρόσωπο ή αναγνωρισμένο πωλητή λιανικής ή

EL



αποστολή του προϊόντος σε εμάς σύμφωνα με τις οδηγίες μας. Θα καλύψουμε τα έξοδα αποστολής και επιστροφής εάν τηρηθούν όλες οι οδηγίες. Βλάβες και/ή ελαττώματα που δεν καλύπτονται από την εγγύησή μας ή από τα νομικά δικαιώματα του καταναλωτή και βλάβες και/ή ελαττώματα που αφορούν τα προϊόντά μας που δεν καλύπτονται από την εγγύησή μας, μπορούν να επισκευαστούν σε λογικές τιμές.

Δικαιώματα του καταναλωτή:

Ο καταναλωτής έχει νόμιμα δικαιώματα σύμφωνα με την ισχύουσα νομοθεσία περί καταναλωτών, που είναι πιθανόν να διαφέρει σε κάθε χώρα.

Τα δικαιώματα του καταναλωτή σύμφωνα με την ισχύουσα εθνική νομοθεσία δεν επηρεάζονται από την παρούσα εγγύηση.

Η παρούσα εγγύηση παρέχεται από την Dorel Netherlands. Είμαστε καταχωρημένοι στην Ολλανδία με αριθμό εταιρίας 17060920. Η διεύθυνση της εταιρίας είναι: Korendijk 5, 5704 RD Helmond, The Netherlands, και η ταχυδρομική μας διεύθυνση είναι P.O. Box 6071, 5700 ET Helmond, The Netherlands.

Τα ονόματα και οι διευθύνσεις άλλων θυγατρικών του ομίλου Dorel group μπορούν να βρεθούν στην τελευταία σελίδα του παρόντος εγχειριδίου και στην ιστοσελίδα μας για τη μάρκα που σας ενδιαφέρει.

⁽¹⁾ Προϊόντα που αγοράστηκαν από καταστήματα λιανικής πώλησης ή από αντιπροσώπους που αφαιρούν ή αλλάζουν τις ετικέτες ή τους αριθμούς ταυτοποίησης δεν θεωρούνται εγκεκριμένα. Προϊόντα που αγοράστηκαν από μη εξουσιοδοτημένα καταστήματα λιανικής δεν θεωρούνται εγκεκριμένα. Αυτά τα προϊόντα δεν καλύπτονται από εγγύηση, καθώς δεν είναι εφικτή η διαπίστωση της γνησιότητας τους.



HU

- 1 Bölcső
- 2 Övzár
- 3 **a** Középső öv övpárnával
- 3 **b** Vállövek övpárnával
- 4 Vállöv állító nyílások
- 5 Fejpárna újszülötteknek
- 6 Hordozófogantyú
- 7 Nyomógomb a hordozó fogó átállítására
- 8 Övvezető kampó a biztonsági öv csípőrézéhez
- 9 Hátsó övvezető kampó a biztonsági öv átlós részéhez
- 10 Övfeszítő pánt
- 11 A gyorsállító gombja
- 12 Nyomógomb a CabrioFix gyerekkocsülésből történő kioldásához
- 13 Övvezető hurok
- 14 Utasítás és légzsák matrica
- 15 Szegély (állítható a napfénytető tárolásához)
- 16 Napfénytető (beépített)
- 17 Használati utasítás
- 18 Tárolórekesz
- 19 Rögzítőcsapok a FamilyFix és EasyBase 2 alapokhoz

Biztonság

Általános utasítások a CabrioFix gyermeküléshez

1. Gyermek biztonságáért minden esetben Ön felel.
2. Soha ne tartsa vezetés közben a karjában a gyermeket.

3. A(z) CabrioFix terméket kb. 10 év intenzív használatra terveztük.
4. Javasoljuk, hogy az expandált polisztirol hab (EPS) alkatrészeket rendszeresen ellenőrizze az esetlegesen előforduló sérülések miatt.
5. Ne használjon olyan használt terméket, amelynek a használati előzményeit nem ismeri. Ezek egyes alkatrészei eltörhettek, megsérülhettek vagy hiányozhatnak.
6. Cserélje le a(z) CabrioFix terméket, ha azt egy baleset során jelentős erő éri, különben gyermekének biztonsága nem garantálható.
7. Alaposan olvassa el a használati utasítást, és tartsa a CabrioFix gyermekülésen kialakított rekeszben.

FIGYELMEZTETÉS: Ne hajtson végre semmiféle változtatást a CabrioFix gyermekülésen, mert az veszélyekkel járhat.

FIGYELMEZTETÉS: a gyermekek a laza vagy csak részben bekötött biztonsági övben MEGFÜLLADHATNAK. A gyermeket minden esetben teljesen kösse be, akkor is, ha a hordozót nem a gépjárműben használja.

A CabrioFix-re vonatkozó utasítások gyermeke biztonsága érdekében

1. Soha ne hagyja gyermekét felügyelet nélkül.
2. Mindig biztosítsa gyermekét az övrendszerrel.
3. Használat előtt mindig győződjön meg arról, hogy az övek épek és nincsenek megcsavarodva.
4. Ellenőrizze, hogy az övek és a gyermek teste között legfeljebb ujjnyi (1 cm-es) távolság legyen.

5. A CabrioFix támasztópárnáit csak akkor használja, amikor a pánt a legalacsonyabb helyzetben van.

FIGYELMEZTETÉS: Soha ne helyezze a CabrioFix gyermekülést magasban lévő felületre (például asztalra vagy székre)

A CabrioFix autós használata

1. Vásárlás előtt győződjön meg arról, hogy a gyermekülés megfelelő módon beszerelhető a gépjárművébe.
2. Ellenőrizze, hogy a lehajtható hátsó ülés rögzített helyzetben legyen.
3. Előzze meg, hogy a csomagok, az ülések, illetve a becsapódó ajtó beszorították vagy lenyomják a CabrioFix gyermekülést.
4. Ellenőrizze a csomagok és más, elmozdulni képes tárgyak rögzítettségét.
5. Gyermeke számára a legbiztonságosabb hely a jármű hátsó ülése. Ha mégis az első ülésre kell helyeznie a terméket, akkor ellenőrizze, hogy az üléshez tartozó légzsák ki van-e kapcsolva.
6. Csak olyan menetirányba néző ülésre szerelje a gyermekülést, melynek 3 pontos biztonsági öve eleget tesz az ECE R16 (vagy annál szigorúbb) szabványnak.
7. Ellenőrizze, hogy a jármű biztonsági öve nem csavarodik meg, és a CabrioFix övakasztója alatt fut. Lásd a 9. oldalt.
8. A jármű biztonsági övét a kék jelölők mentén kell vezetni. A megfelelő rögzítést lásd a 8-9. oldalon, illetve a CabrioFix oldalán lévő matricákon.



HU

9. Mindig takarja be a CabrioFix gyermekülést, ha az autóban közvetlen napfénynek van kitéve. Máskülönb a huzat, valamint a fém- és műanyag részek felforrósodhatnak, és megégethetik a gyermek bőrét.

FIGYELMEZTETÉS: A CabrioFix biztonsági gyermekülés kizárólag menetiránynak háttal rögzíthető az autó ülésére (tehát a háta nézzen előre).

A CabrioFix gyermekülés karbantartása

1. A CabrioFix gyermekülést rendszeres időközönként karban kell tartani. Ne használjon kenőanyagot és agresszív tisztítószeret.
2. A CabrioFix huzatát, párnáit és övpárnáit a tisztítás érdekében el lehet távolítani (tekintse meg a mosási utasításokat is).
3. Kizárólag az eredeti huzatot használja, mert ez is a termék biztonsági tartozéka.

Környezetvédelmi utasítások

A fulladásveszély megelőzése érdekében tartsa távol gyermekétől a műanyag csomagolóanyagokat.

Környezetvédelmi okokból a termék használati életciklusának végén a helyi szabályozásoknak megfelelően ártalmatlanítsa a terméket.

Kérdések

Ha kérdés merül fel Önben, forduljon a helyi Maxi-Cosi forgalmazóhoz (a kapcsolatfelvételi információkat a www.maxi-cosi.com oldalon találja). Kérjük, készítse elő az alábbi információkat:

- A narancssárga ECE-matrica alján található gyártási számot;
- Az autó és az ülés gyártóját, illetve típusát, amelyhez a FamilyFix alapot használja;
- Gyermekének életkorát (magasságát) és testtömegét.

Garancia

Az általunk biztosított 24 hónapos garancia a tervezői, mérnöki, gyártási folyamatainknak, valamint termékeink teljesítményének kimagasló minőségébe vetett hitünket tükrözi. Szavatoljuk, hogy ez a termék a jelenleg hatályos európai biztonsági előírásoknak és minőségi szabványoknak megfelelően lett legyártva, továbbá, hogy ez a termék a vásárlás pillanatában mentes minden anyag- és gyártási hibától. Az itt említett feltételek értelmében, a fogyasztók élhetnek a garancia által biztosított jogaikkal azokban az országokban, ahol ezt a terméket a Dorel Group leányvállalata vagy egy jogosult kereskedő vagy kiskereskedő forgalmazta.

A termék megvásárlásának időpontjától számítva, az általunk biztosított 24 hónapos garancia 24 hónapig kiterjed az összes, anyaggal vagy a termék gyártásával kapcsolatos hibára, ha azt normál körülmények közt rendeltetésszerűen üzemeltették, a kezelési útmutatónknak megfelelően. Ha a garancia keretein belül igényel javítást vagy cserealkatrészeket anyaghiba vagy gyártási hiba miatt, be kell mutatnia a vásárlásról szóló nyugtát, mely a szervizigénytől számított 24 hónapon belül került kiállításra.

Az általunk biztosított 24 hónapos garancia nem terjed ki azokra a meghibásodásokra, melyek okai a normál kopás és elhasználódás, a balesetek, a nem megfelelő vagy figyelmetlen használat, a tűzzel vagy vízzel való érintkezés és, más külső tényezők, továbbá a garancia érvényét veszti abban az esetben is, ha a terméket általunk nem

engedélyezett személyek javítják, ha ezt ellopják vagy ha terméken való bármelyik címkét vagy azonosító számot eltávolítják vagy kicserélik. Normál kopás például a kerekek és az anyag kopása a mindennapi használat során, valamint idővel a színek fakulása és az anyagok természetes lebomlása, a termék öregedése miatt.

Mi a teendő hiba esetén:

Ha problémákat vagy hibákat tapasztal, a gyors szervizellátás érdekében mielőbb keresse fel az általunk elismert kereskedőjét vagy viszonteladóját. Ők elismerik a 24 hónapos garanciánkat⁽¹⁾. Be kell mutatnia a vásárlásról szóló nyugtát, mely a szervizigénytől számított 24 hónapon belül került kiállításra. A legegyszerűbb, ha a szervizigényét mi előzetesen engedélyezzük. Ha a jelen garancia értelmében a szervizigénye jogos, akkor mi arra kérhetjük Önt, hogy a terméket juttassa vissza az általunk elismert kereskedőhöz vagy viszonteladóhoz, vagy az utasításainknak megfelelően juttassa el hozzánk. A szállítás vagy a tértí fuvar költségeit vállaljuk, amennyiben betartja az összes utasítást. Azokat a károkat és/vagy hibákat, melyeket nem fed sem az általunk biztosított garancia, sem a fogyasztóvédelmi törvény, továbbá azokat a károkat/termékhibákat, melyeket nem fed az általunk biztosított garancia, méltányos áron kezelhetjük.

A fogyasztók jogai:

A fogyasztóvédelmi törvények biztosítják a fogyasztó jogait, de ezek országonként eltérhetnek. A fogyasztók jogait szabályozó nemzeti jogszabályokat nem befolyásolja ez a garancia.

Ezt a garanciát a Dorel Netherlands biztosítja. Cégünk Hollandiában van bejegyezve a 17060920-as cégazonosító szám alatt. Kereskedelmi címünk Korendijk 5, 5704 RD Helmond, Hollandia, postacímünk pedig P.O. Box 6071, 5700 ET Helmond, Hollandia.

A Dorel csoport leányvállalatainak neveit és címeit megtalálhatja az útmutató legutolsó lapján, vagy az érintett márka weboldalán.

(1) Az olyan viszonteladótól vagy kereskedőtől vásárolt termékek, amelyeknél eltávolították vagy módosították a termék címkéjét vagy azonosító számát, nem jogosultak. A nem jogosult kereskedőktől vásárolt termékek is illetéktelennek minősülnek. Semmilyen garancia nem vonatkozik az ilyen termékekre, mivel eredetiségükről nem lehet meggyőződni.



CS

- 1 Sedačka
- 2 Přezka pásu
- 3 a Mezinóžní polstrovaný pás
- 3 b Ramenní polstrované pásy
- 4 Otvory pro nastavení výšky ramen-ních pásů
- 5 Zmenšovací vložka
- 6 Rukojeť na přenášení
- 7 Tlačítko pro nastavení rukojeti na přenášení
- 8 Úchytka bederní části bezpečnostní-ho pásu auta
- 9 Úchytka ramenní části bezpečnostní-ho pásu auta na zadní straně sedačky
- 10 Popruh na vypnutí pásu
- 11 Nastavovací tlačítko
- 12 Tlačítko pro uvolnění autosedačky CabrioFix z kočárku
- 13 Potah, podušky a polstrování pásů sedačky CabrioFix lze sejmout za účelem vyčištění (viz také pokyny k praní).
- 14 Nálepka s návodem a poučením o airbagech
- 15 Okraj (se stříškou proti slunci)
- 16 Stříška proti slunci (vestavěná)
- 17 Návod k použití
- 18 Úložný prostor
- 19 Upevňovací tyče pro systémy FamilyFix a EasyBase 2

Bezpečnost

Obecné informace o autosedačce CabrioFix

1. Vždy jste osobně zodpovědní za bezpečnost svého miminka.
2. Nikdy si nenechávejte při jízdě miminko na klíně.
3. Produkt CabrioFix byl vyvinut pro intenzivní používání po dobu přibližně 10 let.
4. Doporučujeme pravidelně kontrolovat, zda nejsou poškozeny části z pěnového polystyrenu (EPS).
5. Nepoužívejte starší a použité výrobky, jejichž historie je neznámá. Některé části mohou být zlomené, roztrhané nebo mohou úplně chybět.
6. Produkt CabrioFix vyměňte, pokud byl vystaven silnému namáhání při nehodě: bezpečnost vašeho dítěte již nemůže být v tomto případě zaručena.
7. Pořádně si přečtěte tuto příručku a uchovejte ji v úložném prostoru autosedačky CabrioFix.

UPOZORNĚNÍ: V žádném případě neprovádějte jakékoliv úpravy autosedačky CabrioFix, protože by se mohla stát nebezpečnou.

UPOZORNĚNÍ: V uvolněných nebo jen částečně zapnutých pásech došlo k UŠKRCENÍ dětí. Dítě musí být řádně připoutáno, a to i tehdy, když používáte nosič mimo vozidlo.

Autosedačka CabrioFix a vaše miminko

1. Nikdy nenechávejte miminko bez dozoru.
2. Vždy miminko zajistěte pomocí bezpečnostních popruhů.
3. Před každým použitím zkontrolujte, jestli nejsou popruhy poškozené nebo překroucené.
4. Zajistěte, aby mezera mezi popruhy a vašim miminkem nebyla větší než jeden prst (1 cm).
5. Zmenšovací vložku sedačky CabrioFix používejte pouze tehdy, když jsou ramenní pásy v nejnižší poloze.

UPOZORNĚNÍ: Nepokládejte autosedačku CabrioFix na vyvýšená místa (např. na stůl nebo na židli).

Použití Autosedačky CabrioFix v automobilu

1. Před zakoupením autosedačky si zkontrolujte, jestli ji lze správně nainstalovat do vašeho automobilu.
2. Zkontrolujte, jestli je sklápěcí zadní sedadlo zajištěno ve svislé poloze.
3. Dávejte pozor, aby autosedačka CabrioFix nebyla zachycena nebo zatížena zavazadly, sedadly nebo zavíracími se dveřmi.
4. Zajistěte veškerá zavazadla a volné předměty.
5. Nejbezpečnější místo pro vaše miminko je vzadu ve vozidle, nicméně pokud musíte sedačku nainstalovat na sedadlo spolujezdce, zajistěte prosím, aby byl přední airbag spolujezdce deaktivován.
6. Používejte pouze směrem dopředu směřující

sedadlo vybavené třibodovými bezpečnostními pásy odpovídajícími požadavkům normy ECE R16 (minimálně).

7. Zkontrolujte, jestli přezka bezpečnostního pásu vytváří přímou linii a zůstává pod úchytkou bezpečnostního pásu autosedačky CabrioFix. Viz ukázka na straně 9.
8. Bezpečnostní pás automobilu musí být protažen podél všech modrých značek. Pokyny pro správnou instalaci naleznete na stranách 8–9 a na nálepce na boční straně autosedačky CabrioFix.
9. Pokud by byla autosedačka CabrioFix vystavena v automobilu přímému slunečnímu záření, tak ji něčím přikryjte. Jinak by mohlo dojít k přílišnému ohřátí potahu a kovových či plastových součástí.

UPOZORNĚNÍ: Autosedačka CabrioFix se smí do automobilu instalovat pouze směrem proti směru jízdy.

Údržba autosedačky CabrioFix

1. Sedačku CabrioFix je nutné pravidelně udržovat. Nepoužívejte maziva ani agresivní čisticí prostředky.
2. Potah, podušky a polstrování pásů sedačky CabrioFix lze sejmout za účelem vyčištění (viz také pokyny k praní).
3. Používejte pouze originální potah, protože je součástí bezpečnostních prvků tohoto produktu.



CS

Prostředí

Všechny plastové obalové materiály uchovávejte mimo dosah dítěte, abyste se vyvarovali riziku zdušení.

Z důvodu ochrany životního prostředí vás žádáme, abyste produkt po ukončení jeho používání zlikvidovali v souladu s místními předpisy.

Dotazy

Pokud budete mít jakékoliv dotazy, kontaktujte svého místního prodejce produktů Maxi-Cosi (kontaktní informace naleznete na webu www.maxi-cosi.cz).

Připravte si následující informace:

- Sériové číslo ve spodní části oranžové nálepky ECE;
- Typ a značku automobilu a také sedadlo, na kterém je systém FamilyFix používán;
- Stáří (výšku) a hmotnost vašeho dítěte.

Záruka

Naše 24měsíční záruka svědčí o naší důvěře v mimořádnou kvalitu našeho designu, technologií, výroby a funkčnosti výrobku. Zaručujeme, že tento výrobek byl vyroben v souladu s platnými evropskými bezpečnostními předpisy a normami jakosti, které se vztahují na tento výrobek, a že tento výrobek nemá v době nákupu žádné vady materiálu ani provedení. Tato záruka může být uplatněna zákazníkem za zde uvedených podmínek v zemích, ve kterých se výrobek prodává dceřiným podnikem skupiny Dorel Group nebo autorizovaným nebo maloobchodním prodejcem.

24měsíční záruka se vztahuje na veškeré výrobní vady materiálu a provedení, je-li výrobek používán v běžných podmínkách a v souladu s pokyny uvedenými v uživatelské příručce po dobu 24 měsíců od data prvního zakoupení prvním koncovým uživatelem. Žádáte-li během 24měsíční záruční lhůty o opravu nebo náhradní díly na základě záruky na vady materiálu a provedení, musíte před požádáním o poskytnutí takové služby předložit doklad o koupi výrobku.

24měsíční záruka se nevztahuje na vady způsobené běžným opotřebením, poškozením v důsledku nehody, nesprávným používáním, nedbalostí, požárem, kontaktem s kapalinou nebo jinými vnějšími příčinami, poškozením v důsledku nedodržení pokynů uvedených v uživatelské příručce, poškozením způsobeným použitím s jiným výrobkem, poškozením způsobeným opravou, kterou neprovedl autorizovaný subjekt, nebo pokud byl

výrobek zcizen nebo pokud byl z výrobku odstraněn nebo na výrobku změněn jakýkoli štítek nebo identifikační číslo výrobku. Příklady běžného opotřebením zahrnují kola a tkaniny opotřebené pravidelným užíváním a přirozený rozklad barev a materiálů v důsledku přirozeného stárnutí výrobku.

Jak postupovat při zjištění vad:

V případě problémů nebo vad se pro rychlé poskytnutí služby obraťte na autorizovaného distributora nebo prodejce, který uznává tuto 24měsíční záruku⁽¹⁾. Během 24měsíční záruční lhůty musíte před požádáním o poskytnutí služby předložit doklad o koupi výrobku. Nejjednodušším způsobem je získání našeho předběžného souhlasu s žádostí o poskytnutí služby. V případě uplatnění oprávněného nároku v rámci této záruky Vás můžeme vyzvat, abyste výrobek vrátili autorizovanému distributorovi nebo prodejci nebo abyste nám výrobek zaslali v souladu s našimi pokyny. Při splnění všech podmínek uhradíme náklady na přepravu. Škody anebo závady, na které se nevztahuje záruka ani zákonná práva spotřebitele, anebo škody a závady, pokud jde o výrobek, na které se nevztahuje záruka, mohou být vyřízeny za přiměřený poplatek. Poškození anebo vady, jež nepokrývá záruka ani zákonná práva spotřebitele, anebo poškození anebo vady vztahující se k výrobku, které naše záruka nepokrývá, mohou být vyřízeny přiměřeným poplatkem.

Práva spotřebitele:

Spotřebitel má v souladu s příslušnými zákony práva, která se mohou v jednotlivých zemích lišit. Práva

spotřebitele vyplývající z příslušných vnitrostátních předpisů nejsou těmito záručními podmínkami dotčena.

Tuto záruku poskytuje společnost Dorel Netherlands. Společnost je registrována v Nizozemsku pod registračním číslem 17060920 s obchodní adresou Korendijk 5, 5704 RD Helmond, Nizozemsko, a poštovní adresou P.O. Box 6071, 5700 ET Helmond, Nizozemsko.

Další informace o názvech a adresách dceřiných společností Dorel group jsou uvedeny na poslední stránce této příručky a na našich webových stránkách.

⁽¹⁾ Výrobky pořizované od prodejce nebo dodavatelů, kteří odstraňují nebo mění štítky nebo čísla výrobku, jsou považovány za neautorizované. Výrobky zakoupené u neautorizovaných prodejců jsou rovněž považovány za neautorizované. Na tyto výrobky se nevztahuje žádná záruka, jelikož nelze ověřit jejich pravost.



ET

- 1 Korpus
- 2 Turvavöö pannel
- 3 a Padjaga jalgevahe rihm
- 3 b Pehmenduspatjadega õlarihmad
- 4 Õlarihmade reguleerimispidul
- 5 Tugipadi
- 6 Kandmissang
- 7 Kandmissanga reguleerimisnupp
- 8 Ohutusrihma süleosa kinnitusaas
- 9 Ohutusrihma õlaosa tagumine kinnitusaas
- 10 Rihmapinguti
- 11 Kiirreguleerimisrihma nupp
- 12 Nupp CabrioFixi vabastamiseks jalutuskäru küljest
- 13 Rihmahaagid
- 14 Juhised ja turvapadja hoiatuskleebis
- 15 Serv (päikesevarju hoidmiseks)
- 16 Päikesevari (sisseehitatud)
- 17 Kasutusjuhend
- 18 Laegas
- 19 FamilyFixi ja EasyBase 2 paigaldusvardad

Turvalisus

CabrioFix üldjuhised

1. Te vastutate alati isiklikult lapse turvalisuse eest
2. Ärge hoidke last sõidu ajal süles.
3. CabrioFix on töötatud välja intensiivseks kasutamiseks umbes 10 aasta jooksul.

4. Soovitame regulaarselt kontrollida toote vahtplastist toote osi, et need poleks katki..
5. Ärge kasutage teise ringi tooteid, mille ajalugu pole teada. Mõned osad võivad olla murdunud, rebenenud või puudu.
6. Vahetage CabrioFix välja, kui sellele on osaks saanud järsk autoõnnetuses toimivate jõudude mõju: teie lapse turvalisus ei ole siis enam tagatud.
7. Lugege käesolevat kasutusjuhendit hoolikalt ning hoidke seda CabrioFixi hoiualaekas.

HOIATUS: Ärge muutke CabrioFixi mingilgi moel, sest see võib mõjutada autotooli toimivust ja muuta selle kasutamise ohtlikuks.

HOIATUS: Lapsed on end kinnitamata või osaliselt kinnitatud turvarihmades ÄRA KÄGISTANUD. Hoidke lapsi turvatoolis korralikult turvavöödega kinnitatuna isegi siis, kui turvatooli kasutatakse väljaspool sõidukit.

CabrioFix ja teie laps

1. Ärge jätke last kunagi järelevalveta.
2. Kinnitage laps alati turvavööga.
3. Enne iga kasutamist kontrollige, et turvavööd poleks kahjustatud ega keerdus.
4. Kontrollige, et turvavööde ja lapse vahele ei jääks enam kui ühe sõrme jagu vaba ruumi (1 cm).
5. Kasutage CabrioFixi peatuge ainult siis, kui õlarihmad on kõige alumises asendis.

HOIATUS: Ärge kunagi asetage CabrioFixi kõrgemale pinnale (nagu näiteks laud või tool).

CabrioFixi kasutamine autos

1. Kontrollige enne ostmist alati, kas autoistme saab õigesti teie autosse paigaldada.
2. Kontrollige, et kokkupandav tagaiste oleks lukustatud asendis.
3. Jälgige, et CabrioFix ei jääks kinni pagasi, istmete ja/või suletavate uste taha ega alla.
4. Kontrollige, et kogu pagas ja muud lahtised esemed oleksid kinnitatud.
5. Ohutuim koht imikule autos on sinu istme taga, siiski kui teil on vaja paigaldada tool auto esiistmele, palun veenduge, et esiturvapadi on deaktiveeritud.
6. Kasutage ainult ettepoole suunatud istet, mis kinnitatakse 3punkti turvavööga, mis vastab standardile EMK R16 (vähemalt).
7. Jälgige, et auto turvarihma lukustus jookseks sirgelt ning jääks CabrioFixi rihmahaagi alla. Vaadake leheküljel 9 esitatud näidet.
8. Auto turvarihm tuleb tõmmata piki sinist märgistust. Õigete paigaldusjuhiste saamiseks vt lehekülgi 8–9 ja/või kleebist CabrioFixi küljel.
9. Katke CabrioFix alati kinni, kui see jääb autos otsese päikesevalguse kätte. Vastasel juhul võivad katterie, metall- ja plastosad lapse naha jaoks liiga kuumaks muutuda.

ET



HOIATUS: CabrioFixi võib autos paigaldada ainult suunaga tahapoole.

CabrioFixi hooldusjuhised

1. CabrioFixi tuleb regulaarselt hooldada. Ärge kasutage määrdeaineid ega sööbivaid puhastusaineid.
2. CabrioFixi katterieide, polstri ja pehmenduspadjad saab nende puhastamiseks eemaldada (vt ka pesemisjuhiseid).
3. Kasutage ainult originaalkatteriet, kuna see moodustab osa antud toote turvaelementid-est.

Keskkond

Hoidke kõik plastpakkematerjalid laste käeulastusest eemal, et vältida lämbumisohtu.

Kui te olete antud toote kasutamise lõpetanud, palume teil keskkonnamäärustel kõrvaldada toode vastavatesse lõppplastustuspaikadesse vastavalt riiklikele seadusandlusele.

Küsimused

Kui teil on küsimusi, võtke ühendust Maxi-Cosi kohaliku edasimüüjaga (kontaktteabe saamiseks vt veebilehekülge www.maxi-cosi.com). Jälgige, et teil oleks käepärast alljärgnev teave:

- Seerianumber oranži ECE-kleebeise alumises osas;
- Auto mark ja tüüp ning istme asukoht, kus 2wayFixi kasutatakse;
- Teie lapse vanus, pikkus ja kaal.

Garantii

Meie 24-kuuline garantii väljendab meie enesekindlust oma toodete disaini, tehnoloogia, tootmise ja funktsionaalsuse ülima kvaliteedi suhtes. Garanteerime, et see toode on valmistatud kooskõlas Euroopa ohutusnõuete ja kvaliteedistandarditega, mis sellele tootele kohalduvad, ja et sellel tootel ei ole ostmise ajal materjalide ega valmistamise defekte. Kooskõlas siin nimetatud tingimustega võivad kliendid seda garantiid kasutada riikides, kus selle toote on müünud Dorel Groupi tütaretevõtte või volitatud turustaja või jaemüüja.

Meie 24-kuuline garantii hõlmab mis tahes materjali- ja tootmisdefekte, kui toodet kasutatakse 24 kuu jooksul alates algsest esimese kliendi ostukuupäevast tavatingimustes ja kooskõlas selle kasutusjuhendiga. Selleks et tellida garantiikorras remonditeenust või varuosasid seoses materjali- ja tootmisdefektidega, peate esitama ostudokumendi, mis on väljastatud kuni 24 kuud enne garantiiteenuse taotlemist.

Meie 24-kuuline garantii ei kata kahjusid, mille on tekitanud normaalne kulumine, õnnetusjuhtumid, väärkasutus, hoolimatus, tulekahjud, kokkupuude vedelikega või muud välised põhjused või suutmatus järgida käesolevas kasutusjuhendis toodud juhiseid, teise tootega kasutamisest tekkinud kahjustused, selliste teenusepakujate teenuste kasutamisest tekkinud kahjustused, kes ei ole meie poolt volitatud, või toote varastamise korral, kui mis tahes märgis või identifitseerimisnumber on tootelt eemaldatud

või seda on muudetud. Normaalse kulumise alla kuulub rataste ja kanga kulumine tavakasutusel ning värvide ja materjalide loomulik kulumine pikaaegsel kasutamisel.

Mida teha defektide korral:

Probleemide või defektide ilmnemisel on kiire teeninduse saamiseks parim lahendus külastada teie volitatud turustajat või jaemüüjat. Nemat⁽¹⁾ aktsepteerivad meie 24-kuulist garantiid. Peate esitama ostudokumendi, mis on väljastatud kuni 24 kuud enne garantiiteenuse taotlemist. Kõige lihtsam on, kui kiidame teie garantiiteenuse taotluse eelnevalt heaks. Kui esitate garantiiperioodi ajal taotluse, võime paluda teil toote kooskõlas meie juhisteiga volitatud turustaja või jaemüüja juurde toimetada. Meie tasume toote transpordi- ja tagastamiskulud, kui olete juhiseid järginud. Kahjustused ja/või defektid, millele meie garantii ega kliendi seaduslikud õigused ei laiene, ja/või toodete kahjustused ja/või defektid, mida meie garantii ei kata, saab kõrvaldada mõistliku tasu eest.

Kliendi õigused:

Kliendil on seaduslikud õigused kooskõlas tarbijakaitseseadustega, mis võivad riigiti erineda. Kliendi õigusi, mis on kooskõlas kehtivate riiklike seadustega, see garantii ei mõjuta.

Selle garantii on andnud Dorel Netherlands. Oleme registreeritud Madalmaades ärinumbri 17060920 all. Meie kaubandusaadress on Korendijk 5, 5704 RD Helmond, The Netherlands, ja postiaadress P.O. Box 6071, 5700 ET Helmond, The Netherlands.

Dorel grupi teiste tütaretevõtete nimed ja aadressid leiata selle juhendi viimaselt lehelt ja vastava kaubamärgi veebilehelt.

(1) Jaemüüjatelt või edasimüüjatelt ostetud tooteid, mille sildid või identifitseerimisnumbrid on eemaldatud või muudetud, ei aktsepteerita. Volitamata jaemüüjatelt või edasimüüjatelt ostetud tooteid ei peeta volitatud toodeteks. Nendele toodetele garantii ei laiene, kuna toote autentsust ei ole võimalik tuvastada.



SL

- 1 Školjka
- 2 Zaponka na pasu
- 3 a Pas za mednožje z blazinicco
- 3 b Naramni pasovi z blazinicami
- 4 Odprtine za namestitve naramnih pasov
- 5 Podporna blazina
- 6 Nosilni ročaj
- 7 Potisni gumb za prilagajanje nosilnega ročaja
- 8 Kavelj za medenični del varnostnega pasu
- 9 Kaveljček za naramni del varnostnega pasu
- 10 Zategovalnik pasu
- 11 Gumb za hitro prilagoditev
- 12 Potisni gumb za sproščanje sedeža CabrioFix iz vozička
- 13 Kavliji za pas
- 14 Navodila in etiketa z opozorili za zračno blazino
- 15 Obroč (za shranjevanje senčnika)
- 16 Senčnik (vgrajen)
- 17 Navodila za uporabo
- 18 Prostor za shranjevanje
- 19 Montažni drogovi za FamilyFix in EasyBase 2

Varnost

Splošno o sedežu CabrioFix

1. Za varnost vašega dojenčka ste ves čas odgovorni sami.
2. Med vožnjo dojenčka nikoli ne držite v naročju.
3. CabrioFix je bil razvit za intenzivno uporabo skozi obdobje približno 10 let.

4. Predlagamo redne preglede za poškodobami delov iz ekspandiranega polistirena (EPS).
5. Ne uporabljajte rabljenih izdelkov z neznano zgodovino. Obstaja možnost, da so nekateri deli zlomljeni, strgani ali pa manjkajo.
6. CabrioFix zamenjajte, če je bil izpostavljen visokim obremenitvam ali udeležen v nesreči – v tem primeru ne more zagotoviti varnosti vašega otroka.
7. Pazljivo preberite ta navodila za uporabo in jih hranite v prostoru za shranjevanje na sedežu CabrioFix.

OPOZORILO: Ne izvajajte kakršnih koli sprememb na sedežu CabrioFix, saj lahko zaradi tega postane nevaren.

OPOZORILO: Znani so primeri, ko so se otroci ZADAVILI z ohlapnimi ali delno odpetimi varnostnimi pasovi. Otroka trdno pripnite tudi takrat, ko sedež uporabljate izven vozila.

Sedež CabrioFix in vaš dojenček

1. Dojenčka nikoli ne pustite nenadzorovanega.
2. Vedno zavarujte dojenčka z varnostnim pasom.
3. Pred uporabo preverite, da pasovi niso poškodovani ali zviti.
4. Prepričajte se, da med pasove in dojenčka ne morete vstaviti več kot enega prsta (1cm).
5. Uporabljajte le oporno blazino CabrioFix, kadar sta ramenska trakova v najnižjem položaju.

OPOZORILO: Sedeža CabrioFix nikoli ne položite na dvignjene površine (kot na primer miza ali stol).

Uporaba sedeža CabrioFix v avtomobilu

1. Vedno preverite, da zagotovite, ali lahko varnostni sedež pravilno namestite v vaš avtomobil, preden ga kupite.
2. Prepričajte se, ali je zlojljiv zadnji sedež zaklenjen v položaj.
3. Preprečite, da bi se sedež CabrioFix ujel v ali bi bil pritisnjen s prtljago, sedeži in/ali zaloputnjenimi vrati.
4. Prepričajte se, da so vsa prtljaga in vsi predmeti varno pritrjeni.
5. Najvarnejše mesto v avtomobilu za vašega otroka je zadaj, če morate sedež namestiti na sprednji sovoznikov sedež, pa zagotovite, da je zračna blazina za sovoznikov sedež deaktivirana.
6. Uporabljajte le naprej obrnjen sedež, ki je opremljen s 3-točkovnim varnostnim pasom, ki ustreza standardu ECE R16 (najmanj).
7. Prepričajte se, da zaponka za varnostni pas vozila poteka v ravni liniji in je pod kavljem varnostnega pasu na sedežu CabrioFix. Primer glejte stran 9.
8. Varnostni pas vozila mora biti napeljan ob modrih oznakah. Za pravilno namestitev, glejte strani 8-9 in/ali nalepko na notranji strani sedeža CabrioFix.
9. Ob izpostavitvi neposredni sončni svetlobi, sedež CabrioFix vedno pokrijte. V nasprotnem primeru se lahko prevleka, kovinski ali plastični deli preveč segrejejo za s tik s kožo vašega otroka.

SL



OPOZORILO: Sedež CabrioFix je v avtomobil lahko nameščen le v položaj nasproti smeri vožnje.

Vzdrževanje sedeža CabrioFix

1. Sedež CabrioFix morate redno vzdrževati. Ne uporabljajte maziv ali agresivnih čistil.
2. Prevlako, oblazinjen nastavek in blazinicce za pas sedeža CabrioFix lahko odstranite, da ga očistite (glejte tudi navodila za čiščenje).
3. Uporabljajte le originalno prevleko, saj je del varnostnih značilnosti tega izdelka.

Okolje

Pazite, da je vsa plastična embalaža izven dosega otrokovih rok in se tako izognite nevarnosti zadušitve.

Iz okoljevarstvenih razlogov, ob prenehanju upora- be izdelka, ga prosimo odstranite v primernih zbirnih centrih za odpadke skladno z lokalno zakonodajo.

Vprašanja

V primeru vprašanje se obrnite na krajevnega Maxi-Cosi prodajalca (za informacije glejte spletno stran www.maxi-cosi.com). Ob klicu pripravite naslednje podatke:

- Serijsko številko na spodnjem delu oranžne ECE nalepki;
- Model in vrsto avtomobila in sedeža, na katerem bo nameščen FamilyFix;
- Starost (višino) in težo otroka.

Jamstvo

Naša 24-mesečna garancija odseva naše prepričanje o najvišji kakovosti našega oblikovanja, inženiringa, proizvodnje in učinkovitosti izdelka. Jamčimo, da je izdelek izdelan v skladu s trenutnimi evropskimi varnostnimi zahtevami in standardi kakovosti, ki veljajo za ta izdelek, in da ta izdelek v času nakupa nima napak v materialih in izdelavi. Pod tukaj navedenimi pogoji se lahko potrošniki sklicujejo na to garancijo v državah, kjer je ta izdelek prodalo odvisno podjetje iz skupine Dorel ali pooblaščen trgovec (na drobno).

Naša 24-mesečna garancija pokriva vse proizvodne napake materialov in izdelave, kadar izdelek uporabljate v normalnih pogojih in skladno z uporabniškim priročnikom, 24 mesecev od datuma prvotnega nakupa s strani prvega končnega uporabnika. Če želite v sklopu garancije zahtevati popravilo ali nadomestne dele za napake v materialih in izdelavi, morate predložiti dokazilo o nakupu, ki je bil opravljen v roku 24 mesecev pred uveljavljanjem garancije.

Naša 24-mesečna garancija ne pokriva škode, ki nastane zaradi običajne obrabe, poškodb, ki nastanejo zaradi nesreče, nepravilne uporabe, malomarnosti, požara, stika s tekočino ali drugega zunanega vzroka, škode, ki je posledica neupoštevanja uporabniškega priročnika, škode, ki nastane zaradi uporabe z drugim izdelkom, škode zaradi servisiranja, ki ga opravi nepooblaščen oseba, ali do katere pride zaradi kraje izdelka ali v primeru, da se z izdelka odstrani katerakoli nalepka ali

identifikacijska številka ali da se le-ta spremeni. Primeri običajne obrabe vključujejo kolesa in blago, ki se obrabi zaradi redne uporabe, ter naravno bledenje barv in obrabo materialov zaradi normalnega staranja izdelka.

Kaj storiti v primeru okvar:

Če nastanejo težave ali se pojavijo okvare, je najbolje, da obiščete pooblaščenega trgovca oziroma trgovca na drobno, ki ga priznavamo. Našo 24-mesečno garancijo priznavajo⁽¹⁾. Predložiti morate dokazilo o nakupu, ki je bil opravljen v roku 24 mesecev pred garancijskim zahtevkom. Najlažje je, če vam garancijski zahtevek predhodno odobri servis. Če je vaš zahtevek upravičen na podlagi te garancije, lahko zahtevamo, da vrnete izdelek pooblaščenemu trgovcu ali trgovcu na drobno, ki ga priznavamo, ali da nam izdelek pošljete v skladu z našimi navodili. Mi plačamo pošiljko in pošiljanje vrnjenega blaga, če upošteвате vsa navodila. Škodo in/ali napake, ki jih ne pokriva naša garancija niti zakonske pravice potrošnika, in/ali škodo in/ali napake v zvezi z izdelki, ki jih naša garancija ne pokriva, odpravimo proti primernemu plačilu.

Pravice potrošnika:

Potrošnik ima zakonite pravice v skladu z veljavno potrošniško zakonodajo, ki se lahko med državami razlikuje. Ta garancija ne vpliva na pravice potrošnika po veljavni nacionalni zakonodaji.

To garancijo daje družba Dorel Netherlands. Družba je registrirana smo na Nizozemskem pod številko 17060920. Sedež družbe je Korendijk 5, 5704 RD Helmond, Nizozemska, poštni predal P.O. Box 6071, 5700 ET Helmond, Nizozemska.

Imena in naslovi drugih podružnic iz skupine Dorel so na voljo na zadnji strani tega priročnika in na naši spletni strani za zadevno blagovno znamko.

⁽¹⁾ Izdelki, kupljeni pri posrednikih ali trgovcih, ki odstranijo ali spremenijo nalepke ali identifikacijske številke, veljajo za neodobrene. Za te izdelke garancije ne velja, saj ne morete dokazati pristnosti takih izdelkov.

- 1 Корпус сиденья
- 2 Пряжка ремня
- 3 **a** Ремень «лямка между ног» с защитной подушкой
- 3 **b** Плечевые ремни с защитными подушками
- 4 Пазы для регулирования плечевых ремней безопасности
- 5 Уменьшитель сиденья
- 6 Ручка для носки
- 7 Кнопка для регулирования ручки для носки
- 8 Крючок для бедренного автомобильного ремня безопасности
- 9 Крючок, расположенный сзади для плечевого автомобильного ремня безопасности
- 10 Ремень натяжного приспособления
- 11 Кнопка управления быстрым регулятором
- 12 Кнопка, позволяющая отстегнуть Maxi-Cosi CabrioFix от прогулочной коляски
- 13 Защелки ремней
- 14 Наклейка с инструкцией и воздушной подушкой
- 15 Обод (для хранения козырька от солнца)
- 16 Козырек от солнца (встроенный)
- 17 Руководство по использованию
- 18 Кармашек
- 19 Крепежные планки для FamilyFix и EasyBase 2

Безопасность

Общие сведения о CabrioFix

1. Вы всегда несете личную ответственность за безопасность Вашего ребенка.
2. Никогда не усаживайте ребенка на колени, когда ведете машину.
3. CabrioFix разработано для интенсивного использования около 10 лет.
4. Мы советуем регулярно проверять части из пенополистирола (EPS) на предмет повреждений.
5. Не используйте бывшие в употреблении изделия, качество которых неизвестно. Некоторые части могут быть повреждены, порваны или отсутствовать.
6. Замените CabrioFix, в случае больших нагрузок во время ДТП: безопасность вашего ребенка больше не может быть гарантирована.
7. Прочитайте тщательно это руководство и храните его в специальном кармашке CabrioFix.

ВНИМАНИЕ: Не вносите никаких изменений в CabrioFix, так как это может привести к опасным ситуациям.

ВНИМАНИЕ: были случаи удушья ребенка ослабнувшими или частично пристегнутыми ремнями безопасности. Полностью ограничьте движения ребенка, даже когда кресло используется вне автомобиля.

CabrioFix и Ваш ребенок

1. Никогда не оставляйте Вашего ребенка без присмотра.
2. Всегда фиксируйте ребенка ремнями безопасности.
3. Перед каждым использованием убедитесь, что ремни безопасности не повреждены и не перекручены.
4. Убедитесь, что между малышом и ремнями проходит не более одного пальца (1 см).
5. Опорную подушку кресла CabrioFix следует использовать, только если плечевые ремни находятся в нижнем положении.

ВНИМАНИЕ: Не оставляйте Maxi-Cosi CabrioFix на поднятых поверхностях (таких, как стол или стул).

Использование CabrioFix в машине

1. Прежде, чем купить сиденье убедитесь, что его можно правильно разместить в Вашем автомобиле.
2. Убедитесь, что складные задние сиденья закреплены.
3. Следите, чтобы CabrioFix не прищемило дверцами автомобиля и не придавило багажом или сиденьями.
4. Проверьте, нет ли в машине незакрепленных предметов или багажа.
5. Самым безопасным местом для установки детского кресла считается заднее сиденье автомобиля, тем не менее, при необходимости его установки на сиденье переднего

пассажира, следует обязательно убедиться, что подушка безопасности переднего пассажира отключена.

6. Устанавливайте изделие только на сиденьях, направленных вперед и оборудованных 3-точечным ремнем безопасности, соответствующим стандарту ECE R16 (как минимум).
7. Убедитесь, что пряжка автомобильного ремня безопасности полностью выпрямлена и проходит под специальным крючком CabrioFix. См. пример на стр. 9.
8. Автомобильный ремень безопасности должен проходить по всем синим отметкам. Полную инструкцию по установке Вы найдете на стр. 8–9 и/или на наклейке сбоку CabrioFix.
9. Всегда накрывайте CabrioFix, если в машину попадают прямые солнечные лучи. В противном случае, чехол, металлические и пластмассовые части могут нагреться и обжечь ребенка.

ВНИМАНИЕ: CabrioFix можно устанавливать только в положении против направления движения автомобиля.

Уход за CabrioFix

1. CabrioFix должно подвергаться регулярному уходу. Не используйте смазочных веществ или абразивных чистящих средств.
2. Обшивку, подушки и подушки ремней детского кресла CabrioFix можно снимать для чистки (см. инструкцию по стирке).

3. Используйте только оригинальный чехол, это одно из необходимых условий безопасного использования изделия.

Среда

Пластмассовый материал упаковки держите подальше от детей, чтобы избежать риска удушья.

В интересах защиты окружающей среды, когда Вы окончите использовать продукт, мы просим, чтобы Вы утилизировали его в предназначенных для этого местах, согласно местному законодательству.

Вопросы

Если у Вас возникли вопросы, свяжитесь с локальным продавцом Maxi-Cosi (контактную информацию – см. www.maxi-cosi.com). Прежде чем набрать номер, убедитесь, что имеете под рукой следующую информацию:

- Серийный номер с нижней части оранжевого ярлыка ЕСЕ
- Тип и марку автомобиля и сиденья, на котором установлено FamilyFix.
- Возраст (рост) и вес Вашего ребенка.

Гарантия

Наша двухлетняя гарантия свидетельствует о нашей уверенности в высоком качестве конструкции и исполнения наших изделий, а также в их эксплуатационных характеристиках. Мы гарантируем, что это изделие произведено в соответствии с действующими в ЕС требованиями по безопасности и стандартами качества, применимыми к данной продукции. Также мы гарантируем отсутствие дефектов материала и сборки на момент покупки. В соответствии с условиями, указанными в этом документе, нашей гарантией могут воспользоваться потребители на территории тех стран, где они купили изделие, в случае приобретения непосредственно в филиале Группы Dorel или у авторизованного дилера или продавца.

Наша двухлетняя гарантия распространяется на весь производственный брак и дефекты материалов при условии нормальной эксплуатации изделия в соответствии с руководством пользователя на срок 24 месяца с даты первоначальной розничной покупки первым конечным потребителем. Для предоставления ремонта или запасных частей по гарантии на дефекты материалов и сборки необходимо предъявить нам документ, подтверждающий покупку изделия не ранее чем за 24 месяца до даты запроса.

Наша двухлетняя гарантия не покрывает повреждения, причиненные изделию вследствие

естественного износа, аварий, некорректного и ненадлежащего использования, беспечного обращения или несоблюдения руководства пользователя, повреждения вследствие использования совместно с другим изделием, повреждения, вызванные обслуживанием неуполномоченной третьей стороной, если этикетка или серийный номер был удален или изменен, а также в случае кражи. Примеры естественного износа включают истирание колес и ткани вследствие регулярного использования, естественное обесцвечивание, выход из строя материалов вследствие нормального старения.

Порядок действий в случае обнаружения дефекта:

При обнаружении проблем или дефектов необходимо немедленно обратиться к официальному дилеру или розничному продавцу нашей продукции. Наша двухлетняя гарантия признается ими⁽¹⁾. От вас требуется предъявить документ, подтверждающий покупку не ранее чем за 24 месяца до обращения. Рекомендуется предварительно подтвердить запрос на обслуживание в нашей сервисной службе. В случае обоснованной претензии по данной гарантии мы можем попросить вас вернуть изделие уполномоченному нами местному дилеру или продавцу, или отправить его нам в соответствии с нашими инструкциями. Мы обязуемся оплатить транспортировку к нам и обратно, если будут выполнены все наши

инструкции. Мы можем устранить повреждения и/или дефекты, которые не охватываются нашей гарантией и юридическими правами потребителя, и/или отремонтировать изделия, которые не охватываются нашей гарантией, за разумную оплату.

Права потребителя:

Потребитель имеет законные права в соответствии с действующим законодательством, которое может отличаться от страны к стране. Настоящая гарантия не ограничивает права потребителя в соответствии с применимым национальным законодательством.

Эта гарантия предоставляется компанией Dorel, Нидерланды. Мы зарегистрированы в торговом реестре Нидерландов под номером 17060920. Наш фактический адрес: Korendijk 5, 5704 RD Helmond, The Netherlands/Нидерланды, наш почтовый адрес: P.O. Box 6071, 5700 ET Helmond, The Netherlands/Нидерланды.

Названия и адреса других дочерних компаний группы Dorel можно найти на последней странице данного руководства и на наших сайтах соответствующих торговых марок.

(1) Продукты, приобретенные в розничных магазинах или у дилеров, которые меняют бирки и идентификационные номера, не попадают под действие настоящей Гарантии. Также под действие настоящей Гарантии не попадают изделия, приобретенные у неуполномоченных розничных продавцов. Гарантия на такие продукты не распространяется, поскольку невозможно подтвердить их подлинность.



BG

- 1 Корпус
- 2 Закопчалка за колана
- 3 a Долна каишка с мека подложка за колана
- 3 b Долна каишка с мека подложка за колана
- 4 Прорези за раменните колани
- 5 Подпорна възглавничка
- 6 Дръжка за носене
- 7 Бутон за регулиране на дръжката
- 8 Кукичка за закрепяне на колана за кръста
- 9 Задна кукичка за закрепяне на коланите за раменете
- 10 Каишка за затягане на колана
- 11 Контролен бутон на регулиращия механизъм
- 12 Бутони за освобождаване на CabrioFix от количката
- 13 Куки за колан
- 14 Указания и предупредителен етикет за въздушната възглавничка
- 15 Рамка (за съхранение на сенника)
- 16 Сенник (вграден)
- 17 Упътване за употреба
- 18 Отделение за съхранение на упътването
- 19 Елементи за монтиране на FamilyFix и EasyBase 2

Безопасност

Безопасност

1. Вие сте лично отговорни за безопасността на Вашето дете по всяко време.
2. Никога не дръжте детето си в скута по време на шофиране.
3. CabrioFix е продукт, разработен за интензивна употреба от приблизително 10 години.
4. Препоръчваме да проверявате редовно за повреди частите от пенополистирол (EPS).
5. Не използвайте продукти втора употреба, чиято предистория не знаете.
6. Сменете CabrioFix, когато продуктът е бил подложен на стресови натоварвания при катастрофа: безопасността на детето ви вече не може да бъде гарантирана.
7. Прочетете внимателно тези указания за употреба и ги дръжте в мястото за съхранение на CabrioFix.

ПРЕДУПРЕЖДЕНИЕ: Не правете никакви промени по CabrioFix, тъй като това може да доведе до опасни ситуации.

ПРЕДУПРЕЖДЕНИЕ: Децата могат да се ЗАДУШАТ в незатегнати или частично закопчани колани. Затегнете детето напълно дори когато седалката се използва извън превозното средство.

CabrioFix и Вашето бебе

1. Никога не оставяйте детето си без надзор.
2. Винаги обезопасявайте детето си с колана.
3. Преди всяка употреба проверете дали коланите не са повредени или усукани.
4. Разстоянието между коланите и детето трябва да е колкото да пхнете един пръст (1 см).
5. Използвайте подпорната възглавничка на CabrioFix само когато раменните колани са в най-ниска позиция.

ПРЕДУПРЕЖДЕНИЕ: Никога не поставяйте CabrioFix на високи места (като например маси и столове).

Употреба на CabrioFix в автомобил

1. Преди да закупите детска седалка за кола, винаги проверявайте дали тя е съвместима с автомобила, в който ще се ползва.
2. Уверете се, че сгъваемата задна седалка на автомобила е застопорена на място.
3. Внимавайте CabrioFix да не бъде защипана или натисната от багаж, седалки и/или затварящи се врати.
4. Проверете дали целият багаж и други предмети са закрепени на място.
5. Най-безопасното място за вашето бебе е отзад в автомобила, но ако все пак е необходимо да монтирате столчето на предната седалка, моля уверете се, че предната въздушната възглавничка е деактивирана.
6. Използвайте само седалка на автомобила,

която е обърната в посока на движението, и която е оборудвана с триточков предпазен колан и отговаря минимум на стандарта ECE R16.

7. Уверете се, че фиксиращият механизъм за колана е в права линия и стои под куката за колан на CabrioFix. Вижте примера на фиг.9.
8. Автомобилният колан трябва да преминава през всички сини маркировки. За надлежно упътване за монтиране вижте страници 8–9 и/или стикерът от страни на CabrioFix.
9. Винаги покривайте CabrioFix, когато колата е паркирана и изложена на директна слънчева светлина.

В противен случай калъфката, металните и пластмасовите части може да станат прекалено горещи за кожата на детето ви.

ПРЕДУПРЕЖДЕНИЕ: Монтирайте Maxi-Cosi CabrioFix в автомобила единствено обърната с гръб към посоката на движение.

Поддръжка на CabrioFix

1. CabrioFix трябва да се поддържа редовно. Не използвайте смазочни материали или абразивни почистващи препарати.
2. Калъфката, възглавничките и подложките за колана на CabrioFix могат да се отстраняват, за да бъдат почистени (вижте също инструкциите за изпиране).
3. Използвайте CabrioFix само оригиналната калъфка, тъй като тя е част от екипировката за безопасност.



BG

Околна среда

Пазете найлоновите и пластмасовите опаковки далеч от деца, за да се избегне рискът от задушаване.

С цел опазване на околната среда ви приканваме да изхвърлите продукта в предвидените за това места в съответствие с местното законодателство.

Въпроси

Ако имате каквито и да е въпроси, обадете се на Вашият търговец или на вносителя на продукта (за информация за контакт вижте www.maxi-cosi.com). Когато се обадите се погрижете да имате на разположение следната информация:

- Сериен номер, намиращ се отдолу на оранжевия ECE стикер;
- Марка и модел на автомобила и седалката, на която се ползва CabrioFix;
- Възрастта (височината) и теглото на Вашето дете.

Гарантия

Наша двухлетняя гарантия свидетельствует о нашей уверенности в высоком качестве конструкции и исполнения наших изделий, а также в их эксплуатационных характеристиках. Мы гарантируем, что это изделие произведено в

соответствии с действующими в ЕС требованиями по безопасности и стандартами качества, применимыми к данной продукции. Также мы гарантируем отсутствие дефектов материала и сборки на момент покупки. В соответствии с условиями, указанными в этом документе, нашей гарантией могут воспользоваться потребители на территории тех стран, где они купили изделие, в случае приобретения непосредственно в филиале Группы Dorel или у авторизованного дилера или продавца.

Наша двухлетняя гарантия распространяется на весь производственный брак и дефекты материалов при условии нормальной эксплуатации изделия в соответствии с руководством пользователя на срок 24 месяца с даты первоначальной розничной покупки первым конечным потребителем. Для предоставления ремонта или запасных частей по гарантии на дефекты материалов и сборки необходимо предъявить нам документ, подтверждающий покупку изделия не ранее чем за 24 месяца до даты запроса.

Наша двухлетняя гарантия не покрывает повреждения, причиненные изделию вследствие естественного износа, аварий, некорректного и ненадлежащего использования, беспечного обращения или несоблюдения руководства пользователя, повреждения вследствие использования совместно с другим изделием, повреждения, вызванные обслуживанием

неуполномоченной третьей стороной, если этикетка или серийный номер был удален или изменен, а также в случае кражи. Примеры естественного износа включают истирание колес и ткани вследствие регулярного использования, естественное обесцвечивание, выход из строя материалов вследствие нормального старения.

Порядок действий в случае обнаружения дефекта:

При обнаружении проблем или дефектов необходимо немедленно обратиться к официальному дилеру или розничному продавцу нашей продукции. Наша двухлетняя гарантия признается ими⁽¹⁾. От вас требуется предъявить документ, подтверждающий покупку не ранее чем за 24 месяца до обращения. Рекомендуется предварительно подтвердить запрос на обслуживание в нашей сервисной службе. В случае обоснованной претензии по данной гарантии мы можем попросить вас вернуть изделие уполномоченному нами местному дилеру или продавцу, или отправить его нам в соответствии с нашими инструкциями. Мы обязуемся оплатить транспортировку к нам и обратно, если будут выполнены все наши инструкции. Мы можем устранить повреждения и/или дефекты, которые не охватываются нашей гарантией и юридическими правами потребителя, и/или отремонтировать изделия, которые не охватываются нашей гарантией, за разумную оплату.

Права потребителя:

Потребитель имеет законные права в соответствии с действующим законодательством, которое может отличаться от страны к стране. Настоящая гарантия не ограничивает права потребителя в соответствии с применимым национальным законодательством.

Эта гарантия предоставляется компанией Dorel, Нидерланды. Мы зарегистрированы в торговом реестре Нидерландов под номером 17060920. Наш фактический адрес: Korendijk 5, 5704 RD Helmond, The Netherlands/Нидерланды, наш почтовый адрес: P.O. Box 6071, 5700 ET Helmond, The Netherlands/Нидерланды.

Названия и адреса других дочерних компаний группы Dorel можно найти на последней странице данного руководства и на наших сайтах соответствующих торговых марок.

(1) Продукты, приобретенные в розничных магазинах или у дилеров, которые меняют бирки и идентификационные номера, не попадают под действие настоящей Гарантии. Также под действие настоящей Гарантии не попадают изделия, приобретенные у неуполномоченных розничных продавцов. Гарантия на такие продукты не распространяется, поскольку невозможно подтвердить их подлинность.



- 1 Konstrukcija
- 2 Kopča pojasa
- 3 a Vrpca za prepone s jastučićem pojasa
- 3 b Pojasevi za ramena s jastučićima
- 4 Utori za prilagodbu pojaseva za ramena
- 5 Potporni jastuk
- 6 Ručka za nošenje
- 7 Gumb za prilagodbu ručke za nošenje
- 8 Kukica za krilni dio sigurnosnog pojasa
- 9 Stražnja kukica za rameni dio sigurnosnog pojasa
- 10 Vrpca za zatezanje pojasa
- 11 Kontrolni gumb brzog prilagodnika
- 12 Gumb za otpuštanje sjedalice CabrioFix iz kolica
- 13 Kukice pojasa
- 14 Upute i naljepnica zračnog jastuka
- 15 Rub (za spremanje štitnika za sunce)
- 16 Štitnik za sunce (ugrađeni)
- 17 Priručnik s uputama
- 18 Pretinac za odlaganje stvari
- 19 Prečke za montiranje za FamilyFix i EasyBase 2

Sigurnost

Općenite upute za upotrebu sjedalice CabrioFix

1. U svakom ste trenutku osobno odgovorni za sigurnost svojeg djeteta.
2. Nikada ne držite dijete u krilu dok vozite.
3. CabrioFix je razvijen za intenzivnu uporabu tijekom otprilike 10 godina.
4. Savetujemo Vam da redovito provjeravate dijelove od ekspaniranog poliestirena (EPS) zbog oštećenja.

5. Ne használnjon olyan hasznáلت terméket, amelynek a használati elözményeit nem ismeri. Ezek egyes alkatrészei eltörhettek, megsérülhettek vagy hiányozhatnak.
6. Zamijenite CabrioFix kad je bio izložen jakim udarcima u nezgodi: sigurnost Vašeg djeteta više ne može biti zajamčena.
7. Pažljivo pročitajte ovaj priručnik s uputama i držite ga u pretincu proizvoda CabrioFix.

UPOZORENJE: nemojte vršiti nikakve izmjene na sjedalici CabrioFix jer biste mogli umanjiti njezinu sigurnost.

UPOZORENJE: Djeca su se znala UGUŠITI otkopčanim ili djelomično zakopčanim pojasevima. Zakopčajte dijete do kraja čak i kada se nosiljka koristi izvan vozila.

CabrioFix i vaše dijete

1. Dijete nikada ne ostavljajte bez nadzora.
2. Dijete uvijek privežite sigurnosnim pojasom.
3. Prije svakog korištenja provjerite jesu li pojasevi oštećeni ili uvrnuti.
4. Između pojaseva i djeteta smije biti prostora samo za jedan prst (1 cm).
5. Potporni jastuk sjedalice CabrioFix koristite samo kada su pojasevi za ramena u najnižem položaju.

UPOZORENJE: CabrioFix nikada ne postavljajte na povišenu površinu (kao što je stol ili stolac).



Upute za korištenje sjedalice CabrioFix u automobilu

1. Prije kupnje sjedalice za automobil uvijek provjerite može li se ona pravilno postaviti u vaš automobil.
2. Preklopivo stražnje sjedalo mora biti fiksirano.
3. Pripazite da sjedalicu CabrioFix ne pritisnete prtljagom, sjedalima ili vratima prilikom zatvaranja.
4. Učvrstite prtljagu i ostale pomične objekte.
5. Najsigurnije mjesto za Vaše dijete jest stražnje sjedalo vozila, no, ako sjedalicu morate postaviti na prednje putničko sjedalo, obavezno isključite zračni jastuk suvozača na prednjem putničkom sjedalu.
6. Koristite samo sjedalo okrenuto u smjeru vožnje opremljeno sigurnosnim pojasom sa zaštitom na tri mjesta usklađeno najmanje sa standardom ECE R16.
7. Kopča sigurnosnog pojasa automobila mora biti ravno postavljena te se uvijek nalazi ispod kukice pojasa sjedalice CabrioFix. Pogledajte primjer na 9. stranici.
8. Sigurnosni pojas automobila potrebno je provući uz plave oznake. Upute za ispravnu montažu potražite na 8. i 9. stranici i/ili na naljepnici s bočne strane sjedalice CabrioFix.
9. Kada je CabrioFix izložen izravnoj sunčevoj svjetlosti u automobilu, uvijek ga prekrijte. Ako ga ne prekrijete, metalni i plastični dijelovi mogu se pretjerano zagrijati i ozlijediti dijete.

UPOZORENJE: CabrioFix autosjedalica smije se postaviti samo obrnuto od smjera vožnje.

Upute za održavanje sjedalice CabrioFix

1. CabrioFix potrebno je redovito održavati. Nemojte koristiti sredstva za podmazivanje ni agresivna sredstva za čišćenje.
2. Navlaka, jastuci i jastučići pojasa sjedalice CabrioFix mogu se skinuti u svrhu čišćenja (vidi također upute za pranje).
3. Koristite samo originalnu navlaku jer je ona dio sigurnosnih značajki proizvoda.

Okoliš

Plastični material pakiranja držite dalje od dohвата djece da biste izbjegli rizik od gušenja.

Kada prestanete koristiti ovaj proizvod, iz ekoloških ga razloga odložite na prikladno mjesto za odlaganje otpada u skladu s lokalnim propisima.

Pitanja

Ako imate pitanja, obratite se lokalnom prodavaču proizvoda Maxi-Cosi (podatke za kontakt potražite na adresi www.maxi-cosi.com). Obavezno pripremite sljedeće informacije:

- Serijski broj naveden pri dnu narančaste ECE naljepnice;
- marku i model automobila te sjedalo na kojem koristite CabrioFix;
- Dob, visinu i težinu djeteta.

Jamstvo

Naša 24-mesečna garancija odseva naše preporučanje o najvišji kakovosti našega oblikovanja, inženjeringa, proizvodnje in učinkovitosti izdelka. Jamčimo, da je izdelek izdelan v skladu s trenutnimi evropskimi varnostnimi zahtevami in standardi kakovosti, ki veljajo za ta izdelek, in da ta izdelek v času nakupa nima napak v materialih in izdelavi. Pod tukaj navedenimi pogoji se lahko potrošniki sklicujejo na to garancijo v državah, kjer je ta izdelek prodalo odvisno podjetje iz skupine Dorel ali pooblaščen trgovec (na drobno).

Naša 24-mesečna garancija pokriva vse proizvodne napake materialov in izdelave, kadar izdelek uporabljate v normalnih pogojih in skladno z uporabniškim priročnikom, 24 mesecev od datuma prvotnega nakupa s strani prvega končnega uporabnika. Če želite v sklopu garancije zahtevati popravilo ali nadomestne dele za napake v materialih in izdelavi, morate predložiti dokazilo o nakupu, ki je bil opravljen v roku 24 mesecev pred uveljavljanjem garancije.

Naša 24-mesečna garancija ne pokriva škode, ki nastane zaradi običajne obrabe, poškodb, ki nastanejo zaradi nesreče, nepravilne uporabe, malomarnosti, požara, stika s tekočino ali drugega zunanjega vzroka, škode, ki je posledica neupoštevanja uporabniškega priročnika, škode, ki nastane zaradi uporabe z drugim izdelkom, škode zaradi servisiranja, ki ga opravi nepooblaščen oseba, ali do katere pride zaradi kraje izdelka ali v primeru, da se z izdelka odstrani katerakoli nalepka ali

identifikacijska številka ali da se le-ta spremeni. Primeri običajne obrabe vključujejo kolesa in blago, ki se obrabi zaradi redne uporabe, ter naravno bledenje barv in obrabo materialov zaradi normalnega staranja izdelka.

Kaj storiti v primeru okvar:

Če nastanejo težave ali se pojavijo okvare, je najbolje, da obiščete pooblaščenega trgovca oziroma trgovca na drobno, ki ga priznavamo. Našo 24-mesečno garancijo priznavajo⁽¹⁾. Predložiti morate dokazilo o nakupu, ki je bil opravljen v roku 24 mesecev pred garancijskim zahtevkom. Najlažje je, če vam garancijski zahtevek predhodno odobri servis. Če je vaš zahtevek upravičen na podlagi te garancije, lahko zahtevamo, da vrnete izdelek pooblaščenemu trgovcu ali trgovcu na drobno, ki ga priznavamo, ali da nam izdelek pošljete v skladu z našimi navodili. Mi plačamo pošiljko in pošiljanje vrnjenega blaga, če upoštevate vsa navodila. Škodo in/ali napake, ki jih ne pokriva naša garancija niti zakonske pravice potrošnika, in/ali škodo in/ali napake v zvezi z izdelki, ki jih naša garancija ne pokriva, odpravimo proti primernemu plačilu.

Pravice potrošnika:

Potrošnik ima zakonite pravice v skladu z veljavno potrošniško zakonodajo, ki se lahko med državami razlikuje. Ta garancija ne vpliva na pravice potrošnika po veljavni nacionalni zakonodaji.

To garancijo daje družba Dorel Netherlands. Družba je registrirana smo na Nizozemskem pod številko 17060920. Sedež družbe je Korendijk 5, 5704 RD Helmond, Nizozemska, poštni predal P.O. Box 6071, 5700 ET Helmond, Nizozemska.

Imena in naslovi drugih podružnic iz skupine Dorel so na voljo na zadnji strani tega priročnika in na naši spletni strani za zadevno blagovno znamko.

⁽¹⁾ Izdelki, kupljeni pri posrednikih ali trgovcih, ki odstranijo ali spremenijo nalepke ali identifikacijske številke, veljajo za neodobrene. Za te izdelke garancije ne velja, saj ne morete dokazati pristnosti takih izdelkov.

- 1 Каркас
- 2 Пряжка ременя
- 3 a Паховий ремінь з ремінною прокладкою
- 3 b Плечові ремені з ремінними прокладками
- 4 Щілини для регулювання плечових ременів
- 5 Опорна подушка
- 6 Ручка для перенесення
- 7 Кнопка для регулювання ручки для перенесення
- 8 Ремінний гачок для поясної секції ременя безпеки
- 9 Задній ремінний гачок для плечової секції ременя безпеки
- 10 Ремінець для затягування ременя безпеки
- 11 Кнопка керування швидким регулюванням
- 12 Кнопка для розблокування CabrioFix та коляски
- 13 Фіксатори ременів
- 14 Інструкції та попереджувальна етикетка повітряної подушки безпеки
- 15 Обід (для зберігання тенту від сонця)
- 16 Протисонячний козирок (в комплекті)
- 17 Керівництво з використанням
- 18 Відділ для зберігання
- 19 Монтажні планки для FamilyFix та EasyBase 2

Безопасност

Безопасност

1. Виє сте лично отговорни за безопасността на Вашето дете по всяко време.
2. Никога не дръжте детето си в скута по време на шофиране.
3. CabrioFix розроблене для інтенсивного використання протягом приблизно 10 років.
4. Бажано перевіряти частини з пінополістиролу (EPS), що піддаються розтягненню, на предмет пошкодження.
5. Не використовуйте уживані вироби, історія яких невідома, а якість не може бути перевірена. Деякі частини в них можуть бути пошкоджені, порвані або відсутні.
6. Замініть CabrioFix у випадку серйозних навантажень у ДТП: у такому випадку безпека вашої дитини більше не може бути гарантованою.
7. Прочетете уважно тези указання за употреба и ги дръжте в мястото за съхранение на CabrioFix.

УВАГА: Не правете никакви промени по CabrioFix, тъй като това може да доведе до опасни ситуации.

УВАГА: Були випадки задушення дітей, коли прив'язані ремені були завеликі або частково пристебнуті. Рухи дитини повинні бути повністю обмеженими, навіть коли дитяче крісло використовується поза автомобілем.

CabrioFix и Вашето бебе

1. Никога не оставяйте детето си без надзор.
2. Винаги обезопасявайте детето си с колана.
3. Преди всяка употреба проверете дали коланите не са повредени или усукани.
4. Разстоянието между коланите и детето трябва да е колкото да пхнете един пръст (1 см).
5. Използвайте подплатната възглавничка на CabrioFix само когато раменните колани са в най-ниска позиция.

УВАГА: Никога не поставяйте CabrioFix на високи места (като например маси и столове).

Употреба на CabrioFix в автомобил

1. Преди да закупите детска седалка за кола, винаги проверявайте дали тя е съвместима с автомобила, в който ще се ползва.
2. Уверете се, че сгъваемата задна седалка на автомобила е застопорена на място.
3. Внимавайте CabrioFix да не бъде заципана или натисната от багаж, седалки и/или затварящи се врати.
4. Проверете дали целият багаж и други предмети са закрепени на място.
5. Най-безопасното място за вашето бебе е отзад в автомобила, но ако все пак е необходимо да монтирате столчето на предната седалка, моля уверете се, че предната въздушната възглавничка е деактивирана.
6. Използвайте само седалка на автомобила, която е обвърната в посока на движението, и

която е оборудвана с триточков предпазен колан и отговаря минимум на стандарта ECE R16.

7. Уверете се, че фиксиращият механизъм за колана е в права линия и стои под кука за колан на CabrioFix. Вижте примера на фиг.9.
8. Автомобилният колан трябва да преминава през всички сини маркировки. За надлежно упътване за монтиране вижте страници 8–9 и/или стикерът отстранен на CabrioFix.
9. Винаги покривайте CabrioFix, когато колата е паркирана и изложена на директна слънчева светлина.
В противен случай калъфката, металните и пластмасовите части може да станат прекалено горещи за кожата на детето ви.

УВАГА: Монтирайте Maxi-Cosi CabrioFix в автомобила единствено обвърната с гръб към посоката на движение.

Поддръжка на CabrioFix

1. CabrioFix трябва да се поддържа редовно. Не използвайте смазочни материали или абразивни почистващи препарати.
2. Калъфката, възглавничките и подложките за колана на CabrioFix могат да се отстраняват, за да бъдат почистени (вижте също инструкциите за изпиране).
3. Използвайте CabrioFix само оригиналната калъфка, тъй като тя е част от екипировката за безопасност.

ДОВКІЛЛЯ

Зберігайте пластикові частини пакування подали від дитини, щоб уникнути ризику удушення.

З метою захисту довколишнього середовища, ми закликаємо після припинення використання виробу утилізувати його належним чином, згідно місцевого законодавства.

Вопросы

Если у Вас возникли вопросы, свяжитесь с локальным продавцом Maxi-Cosi (контактную информацию – см. www.maxi-cosi.com). Прежде чем набрать номер, убедитесь, что имеете под рукой следующую информацию:

- Серийный номер с нижней части оранжевого ярлыка ECE
- Тип и марку автомобиля и сиденья, на котором установлено FamilyFix.
- Возраст (рост) и вес Вашего ребенка.

Гарантия

Наша двухлетняя гарантия свидетельствует о нашей уверенности в высоком качестве конструкции и исполнения наших изделий, а также в их эксплуатационных характеристиках. Мы гарантируем, что это изделие произведено в

соответствии с действующими в ЕС требованиями по безопасности и стандартами качества, применимыми к данной продукции. Также мы гарантируем отсутствие дефектов материала и сборки на момент покупки. В соответствии с условиями, указанными в этом документе, нашей гарантией могут воспользоваться потребители на территории тех стран, где они купили изделие, в случае приобретения непосредственно в филиале Группы Dorel или у авторизованного дилера или продавца.

Наша двухлетняя гарантия распространяется на весь производственный брак и дефекты материалов при условии нормальной эксплуатации изделия в соответствии с руководством пользователя на срок 24 месяца с даты первоначальной розничной покупки первым конечным потребителем. Для предоставления ремонта или запасных частей по гарантии на дефекты материалов и сборки необходимо предъявить нам документ, подтверждающий покупку изделия не ранее чем за 24 месяца до даты запроса.

Наша двухлетняя гарантия не покрывает повреждения, причиненные изделию вследствие естественного износа, аварий, некорректного и ненадлежащего использования, беспечного обращения или несоблюдения руководства пользователя, повреждения вследствие использования совместно с другим изделием,

повреждения, вызванные обслуживанием неуполномоченной третьей стороной, если этикетка или серийный номер был удален или изменен, а также в случае кражи. Примеры естественного износа включают истирание колес и ткани вследствие регулярного использования, естественное обесцвечивание, выход из строя материалов вследствие нормального старения.

Порядок действий в случае обнаружения дефекта:

При обнаружении проблем или дефектов необходимо немедленно обратиться к официальному дилеру или розничному продавцу нашей продукции. Наша двухлетняя гарантия признается ими⁽¹⁾. От вас требуется предъявить документ, подтверждающий покупку не ранее чем за 24 месяца до обращения. Рекомендуется предварительно подтвердить запрос на обслуживание в нашей сервисной службе. В случае обоснованной претензии по данной гарантии мы можем попросить вас вернуть изделие уполномоченному нами местному дилеру или продавцу, или отправить его нам в соответствии с нашими инструкциями. Мы обязуемся оплатить транспортировку к нам и обратно, если будут выполнены все наши инструкции. Мы можем устранить повреждения и/или дефекты, которые не охватываются нашей гарантией и юридическими правами потребителя, и/или отремонтировать изделия, которые не охватываются нашей гарантией, за разумную оплату.

Права потребителя:

Потребитель имеет законные права в соответствии с действующим законодательством, которое может отличаться от страны к стране. Настоящая гарантия не ограничивает права потребителя в соответствии с применимым национальным законодательством. Эта гарантия предоставляется компанией Dorel, Нидерланды. Мы зарегистрированы в торговом реестре Нидерландов под номером 17060920. Наш фактический адрес: Korendijk 5, 5704 RD Helmond, The Netherlands/Нидерланды, наш почтовый адрес: P.O. Box 6071, 5700 ET Helmond, The Netherlands/Нидерланды.

Названия и адреса других дочерних компаний группы Dorel можно найти на последней странице данного руководства и на наших сайтах соответствующих торговых марок.

(1) Продукты, приобретенные в розничных магазинах или у дилеров, которые меняют бирки и идентификационные номера, не попадают под действие настоящей Гарантии. Также под действие настоящей Гарантии не попадают изделия, приобретенные у неуполномоченных розничных продавцов. Гарантия на такие продукты не распространяется, поскольку невозможно подтвердить их подлинность.

- 1 Školjka
- 2 Zaponka na pasu
- 3 a Pas za mednožje z blazinicco
- 3 b Naramni pasovi z blazinicami
- 4 Odprtine za namestitve naramnih pasov
- 4 Podporna blazina
- 4 Nosilni ročaj
- 4 Potisni gumb za prilagajanje nosilnega ročaja
- 4 Kavelj za medenični del varnostnega pasu
- 4 Kaveljček za naramni del varnostnega pasu
- 4 Zategovalnik pasu
- 4 Gumb za hitro prilagoditev
- 4 Potisni gumb za sproščanje sedeža CabrioFix iz vozička
- 4 Kavljí za pas
- 4 Navodila in etiketa z opozorili za zračno blazino
- 4 Obroč (za shranjevanje senčnika)
- 4 Senčnik (vgrajen)
- 4 Navodila za uporabo
- 4 Prostor za shranjevanje
- 4 Montažni drogoví za FamilyFix in EasyBase 2

Varnost

Splošno o sedežu CabrioFix

1. Za varnost vašega dojenčka ste ves čas odgovorni sami.
2. Med vožnjo dojenčka nikoli ne držite v naročju.
3. Výrobok CabrioFix bol vyvinutý tak, aby ho bolo možné intenzívne používať približne 10 rokov.

4. Odporúčame pravidelne kontrolovať prípadné poškodenie dielov z penového polystyrénu (EPS).
5. Nepoužívajte už predtým používané výrobky, ktorých minulosť je neznáma. Niektoré diely sa mohli zlomiť, roztrhnúť alebo môžu chybať.
6. V prípade, že došlo k prílišnému namáhaniu výrobku CabrioFix pri nehode, vymeňte ho: bezpečnosť vášho dieťaťa už nemôže byť zaručená.
7. Pazljivo preberite ta navodila za uporabo in jih hranite v prostoru za shranjevanje na sedežu CabrioFix.

VAROVANIE: Ne izvajajte kakršnih koli sprememb na sedežu CabrioFix, saj lahko zaradi tega postane nevaren.

VAROVANIE: V uvoľnených alebo iba čiastočne zapnutých pásoch popruhov už došlo k UŠKRTENIU detí. Dieťa úplne pripútajte, a to aj vtedy, keď sa nosič používa mimo vozidla.

Sedež CabrioFix in váš dojenček

1. Dojenčka nikoli ne pustite nenadzorovanega.
2. Vedno zavarujte dojenčka z varnostnim pasom.
3. Pred uporabo preverite, da pasovi niso poškodovani ali zvití.
4. Prepričajte se, da med pasove in dojenčka ne morete vstaviť več kot enega prsta (1cm).
5. Uporabljajte le oporno blazino CabrioFix, kadar sta ramenska trakova v najnižjem položaju.

VAROVANIE: Sedeža CabrioFix nikoli ne položite na dvignjene površine (kot na primer miza ali stol).

Uporaba sedeža CabrioFix v avtomobilu

1. Vedno preverite, da zagotovite, ali lahko varnostni sedež pravilno namestite v vaš avtomobil, preden ga kupite.
2. Prepričajte se, ali je zložljiv zadnji sedež zaklenjen v položaj.
3. Prepečite, da bi se sedež CabrioFix ujel v ali bi bil pritisnjen s prtljago, sedeži in/ali zaloputnjami vrati.
4. Prepričajte se, da so vsa prtljaga in vsi predmeti varno pritrjeni.
5. Najvarnejše mesto v avtomobilu za vašega otroka je zadaj, če morate sedež namestiti na sprednji sovoznikov sedež, pa zagotovite, da je zračna blazina za sovoznikov sedež deaktivirana.
6. Uporabljajte le naprej obrnjen sedež, ki je opremljen s 3-točkovnim varnostnim pasom, ki ustreza standardu ECE R16 (najmanj).
7. Prepričajte se, da zaponka za varnostni pas vozila poteka v ravni liniji in je pod kavljem varnostnega pasu na sedežu CabrioFix. Primer glejte stran 9.
8. Varnostni pas vozila mora biti napeljan ob modrih oznakah. Za pravilno namestitve, glejte strani 8-9 in/ali nalepko na notranji strani sedeža CabrioFix.
9. Ob izpostavitvi neposredni sončni svetlobi, sedež CabrioFix vedno pokrijte. V nasprotnem primeru se lahko prevleka, kovinski ali plastični deli preveč segrejejo za s tik s kožo vašega otroka.

VAROVANIE: Sedež CabrioFix je v avtomobil lahko nameščen le v položaj nasproti smeri vožnje.

Vzdrževanje sedeža CabrioFix

1. Sedež CabrioFix morate redno vzdrževati. Ne uporabljajte maziv ali agresivnih čistil.
2. Prevleko, oblazinjen nastavek in blazinicca za pas sedeža CabrioFix lahko odstranite, da ga očistite (glejte tudi navodila za čiščenje).
3. Uporabljajte le originalno prevleko, saj je del varnostnih značilnosti tega izdelka.

Životné prostredie

Všetky umelohmotné obalové materiály uchovávajúce mimo dosahu dieťaťa, aby sa predišlo nebezpečenstvu zadusenía.

Z dôvodov ochrany životného prostredia vás žiadame, aby ste výrobok zlikvidovali vo vhodných odpadových zariadeniach v súlade s miestnymi predpismi, keď ho prestanete používať.

Otázky?

Ak máte nejaké otázky, spojte sa s miestnym predajcom značky Maxi-Cosi (kontaktné údaje na stránke www.maxi-cosi.com). Skontrolujte, či máte k dispozícii nasledujúce informácie:

- Výrobné číslo v spodnej časti oranžovej nálepky ECE;
- Značka a typ vozidla a sedadla, na ktorom sa používa sedadla CabrioFix;
- Vek, výška a hmotnosť dieťaťa.

Záruka

Naša 24 mesačná záruka je prejavom nášho presvedčenia o najvyššej kvalite nášho dizajnu, inžinierstva, výroby a výkonu produktu. Ručíme za to, že tento produkt bol vyrobený v súlade so súčasnými Európskymi požiadavkami na bezpečnosť a štandardami kvality, ktoré sa vzťahujú na tento produkt a že v čase kúpy tento produkt neobsahuje chyby v materiáloch a v prevedení. Za podmienok uvedených v tomto dokumente sa spotrebiteľia môžu dovoliavať tejto záruky v krajinách, kde bol tento výrobok predávaný dcérskou spoločnosťou skupiny Dorel, autorizovaným dilerom alebo predajcom.

Naša 24 mesačná záruka pokrýva akékoľvek výrobné chyby v materiáloch a v prevedení, ak sa produkt používa pri normálnych podmienkach a v súlade s našim návodom na používanie po dobu 24 mesiacov od dátumu pôvodného maloobchodného nákupu prvým koncovým zákazníkom. Pri žiadosti o opravu alebo náhrady súčastok na základe záruky pri chybách v materiáloch a v prevedení musíte mať doklad o kúpe vykonanej v rámci 24 mesiacov pred žiadosťou o opravu.

Naša 24 mesačná záruka sa nevzťahuje na chyby spôsobené bežným opotrebením, škody spôsobené nehodami, zneužitím, nedbalosťou, požiarom, kontaktom s kvapalinou či inými vonkajšími príčinami, škody, ktoré sú dôsledkom nedodržania užívateľskej príručky, poškodenia spôsobené použitím s iným produktom, škody spôsobené opravami, ktoré nepovoľujeme, alebo v prípade, že je výrobok odcudzený alebo ak bolo odstránené, alebo zmenené označenie alebo identifikačné číslo z výrobku.

Príklady bežného opotrebenia sú kolesá a textilie opotrebované pri pravidelnom používaní a prirodzené členenie farieb a materiálov, z dôvodu normálneho starnutia výrobku.

Čo robiť v prípade chýb:

Ak nastanú problémy alebo chyby, vašou najlepšou voľbou je autorizovaný diler alebo nami uznaný predajca. Našu 24 mesačnú záruku vám uznajú(1). Musíte mať doklad o kúpe vykonanej v rámci 24 mesiacov pred žiadosťou o opravu. Ak podáte platnú reklamáciu v rámci tejto záruky, môžeme požiadať, aby ste vrátili váš výrobok autorizovanému predajcovi alebo nami uznanému predajcovi, alebo aby ste nám výrobok zaslali v súlade s našimi pokynmi. Ak dodržíte všetky inštrukcie zaplatíme za prepravu a spätočnú dopravu. Poškodenia a/alebo chyby, na ktoré sa nevzťahuje naša záruka ani zákonné práva spotrebiteľ'a a/alebo poškodenia a/alebo chyby, pokiaľ ide o výrobky, ktoré nie sú zahrnuté v našej záruke, môžu byť riešené za primeraný poplatok.

Práva spotrebiteľ'a:

Spotrebiteľ' má zákonné právo v súlade s platnými právnymi predpismi pre spotrebiteľ'ov, ktoré sa môže líšiť od krajiny ku krajine. Právo spotrebiteľ'a podľa platných vnútroštátnych právnych predpisov nie je ovplyvnené touto zárukou.

Táto záruka je poskytovaná firmou Dorel Netherlands. Sme registrovaný v Holandsku pod číslom spoločnosti 17060920. Naša obchodná adresa je Korendijk 5, 5704 RD Helmond, Holandsko, a naša poštová adresa je PO Box 6071, 5700 ET Helmond, Holandsko.

Mená a adresy ďalších dcérskejších spoločností skupiny Dorel nájdete na poslednej strane tohto návodu a na našich webových stránkach pre danú značku.

(1) Produkty zakúpené od predajcov alebo obchodných zástupcov, ktorí odstránia alebo zmenia znenie alebo identifikačné číslo, sa považujú za neoprávnené. Na tieto produkty sa záruka nevzťahuje, keďže sa pravosť týchto produktov nedá overiť.

- 1 셀
- 2 벨트 버클
- 3 a 가랑이패드
- 3 b 솔더패드
- 4 어깨벨트 높이조정 홈
- 5 밸런스 서포트 시트
- 6 핸들
- 7 핸들 조절용 누름 버튼
- 8 하단 벨트고정후크
- 9 상단 벨트고정후크
- 10 벨트 조임끈
- 11 벨트길이조정버튼
- 12 맥시코시 카브리오피스용 유모차 해제 누름 버튼
- 13 벨트 고리
- 14 카시트 장착 안내 및 에어백 경고스티커 림 (선개노피 포함)
- 15 햇빛 가리개(부착형)
- 17 사용 설명서
- 18 수납공간
- 19 맥시코시 FamilyFix 및 맥시코시 EasyBase 2용 거치대

안전

맥시코시 카브리오피스 일반 지침

1. 귀하에게는 항상 아기의 안전에 대한 개인적 인 책임이 있습니다.
2. 운전 중에는 절대 아기를 무료 위에 올리지 마십시오.
3. CabrioFix는 약 10년 동안 사용하도록 개발되었습니다.

4. 발포 폴리스티렌(EPS) 부품에 손상이 있는지 정기적으로 점검할 것을 권장합니다.
5. 이력을 알 수 없는 중고 제품을 사용하지 마십시오. 일부 부품이 깨졌거나, 찢어졌거나, 없을 수 있습니다.
6. 사고로 CabrioFix가 충격을 받은 경우 CabrioFix를 교체하십시오. 자녀의 안전을 보증할 수 없습니다.
7. 이 사용 설명서를 주의깊게 읽고 맥시코시 카브리오피스의 수납공간에 보관하십시오.

경고: 맥시코시 카브리오피스를 임의로 변경하지 마십시오. 카시트의 성능에 영향을 미쳐 안전하지 않은 상태가 될 수 있습니다.

경고: 헬멧거나 부분적으로 잠긴 안전벨트 스트랩으로 인해 아기의 목이 조일 수 있습니다. 캐리어를 차량 밖에서 사용할 때에도 아이의 안전을 위해 주의를 기울여 주십시오.

맥시코시 카브리오피스 및 어린이 착석

1. 어떤 경우에도 아기를 혼자 두지 마십시오.
2. 항상 아기를 안전벨트로 고정하십시오.
3. 사용하기 전에 안전벨트가 손상되었거나 꼬여 있지 않은지 확인하십시오.
4. 안전벨트와 아기 사이에 손가락 한 개 이상의 틈(1cm)이 생기지 않도록 하십시오.
5. 맥시코시 카브리오피스의 밸런스 서포트 시트는 어깨벨트를 가장 낮은 위치에 둔 경우에만 사용하십시오.

경고: 테이블 또는 의자와 같은 높은 곳에 맥시코시 카브리오피스를 두지 마십시오.

자동차에서의 맥시코시 카브리오피스 사용

1. 제품을 구매하기 전에 카시트가 차량에 제대로 설치되었는지 항상 확인하십시오.
2. 접히는 뒷좌석이 제자리에 고정되어 있는지 확인하십시오.
3. 맥시코시 카브리오피스가 짐, 시트 및/또는 세계 닫는 문에 끼거나 눌리지 않도록 하십시오.
4. 짐과 기타 움직이기 쉬운 물체는 모두 고정 하십시오.
5. 아기에게 가장 안전한 곳은 차량 뒷좌석이지만, 카시트를 전방 조수석에 설치해야 하는 경우 전방 조수석의 에어백을 해제하십시오.
6. 최소한 유럽 안전기준 ECE R16 표준을 준수한 3점식 안전벨트가 장착되어 있는 전면을 향한 시트에서만 사용하십시오.
7. 차량 안전벨트 버클이 일직선 위치에 있으며 맥시코시 카브리오피스의 벨트 고리 아래에 오는지 확인하십시오. 9 페이지의 예를 참조하십시오.
8. 차량 안전벨트는 모든 파란색 표시를 따라 끼워야 합니다. 적절한 설치 지침은 8~9 페이지 및/또는 맥시코시 카브리오피스 측면 스티커를 참조하십시오.
9. 자동차가 직사광선에 노출될 경우에는 항상 맥시코시 카브리오피스를 덮으십시오. 그렇지 않으면 커버, 금속 및 플라스틱 부품이 달아 아이의 피부에 무척 뜨겁습니다.

경고: 맥시코시 카브리오피스는 자동차에서 후방을 향하도록만 설치할 수 있습니다.

맥시코시 카브리오피스 유지관리 지침

1. 맥시코시 카브리오피스는 정기적인 유지관리가 필요합니다. 윤활유 또는 강한 세척제를 사용하지 마십시오.
2. 맥시코시 카브리오피스의 커버, 쿠션 및 벨트 패드는 세척을 위해 분리 가능합니다. (세탁 지침 참조)
3. 커버를 교체해야 할 경우에는 공식 맥시코시 패브릭만 사용하십시오. 설치하십시오.

환경

아기가 질식하는 위험이 없도록 플라스틱 포장 재료를 만지지 못하게 하십시오.

제품을 더는 사용하지 않게 될 경우 환경을 위해 법규에 따라 적절한 폐기 시설에 제품을 버려주십시오.

질문

사용 관련 기타 문의 사항은 각 지역의 맥시코시 판매처 또는 (주)와이케이비앤스 고객센터 (1544-9420)에 문의하십시오. 문의 전 다음의 내용을 먼저 확인하여 주십시오.

- 오렌지색 ECE 스티커 아래쪽에 있는 시리얼 넘버
- 2wayFix를 장착할 차량 및 차량 시트 타입
- 아이의 연령, 신장 및 몸무게

품질보증

본 24개월 보증은 당사의 설계, 엔지니어링, 생산 및 제품 성능의 우수한 품질에 대한 당사의 자부심을 반영합니다. 당사는 본 제품에 적용 가능한 현행 유럽 안전 요건 및 품질 표준에 따라 제조되었으며, 구매 시점에서 재료 및 제조 기술상의 결함이 없음을 보증합니다. 이 보증은 이 문서에 언급된 조건하에 이 제품이 DOREL 그룹의 자회사나 공인 대리점 또는 판매점에서 판매된 국가의 소비자에게 적용될 수 있습니다.

본 24개월 보증은 사용 설명서에 따라 첫 번째 최종 소비자가 소매 구매한 날짜로부터 24개월의 기간 동안 정상 조건에서 사용했을 때 발생한 재료 및 제조 기술상의 모든 제조 결함에 적용됩니다. 재료 및 제조 기술상의 결함에 대한 보증에 따라 수리나 예비 부품을 요청하려면, 서비스 요청 전 24개월 이내에 작성된 구매 증빙서를 제시해야 합니다.

본 24개월 보증은 정상적인 마모 및 파열로 인한 결함, 사고, 오남용, 부주의, 화재, 액체 접촉, 기타 외부 원인으로 인한 손상, 사용 설명서를 준수하지 않아서 발생한 손상, 다른 제품과 함께 사용하여 야기된 손상, 당사의 허가를 받지 않은 자가 시행한 서비스로 인한 손상, 제품이 도난당하거나 제품의 레이블이나 식별 번호가 제거 또는 변경된 경우에는 적용되지 않습니다. 정상적인 마모 및 파열의 예로는 정상적인 사용으로 마모된 휠 및 직물, 시간이 지남에 따라 제품이 노후화되면서 나타나는 자연적인 변색 및 재료의 변형 등이 있습니다.

결함 발생 시 취해야 할 조치:

문제 또는 결함이 발생할 경우, 빠른 서비스를 받기 위한 가장 좋은 조치는 당사에서 허가한 대리점이나 매장을 방문하는 것입니다. 본 24개월 보증은 대리점이나 매장에 의해 승인됩니다(1). 서비스 요청 전 24개월 이내에 작성된 구매 증빙서를 제시해야 합니다. 이는 당사에서 서비스 요청을 사전 승인 받는 경우 가장 쉽습니다. 이 보증에 해당하는 유효한 청구를 제출하는 경우, 당사에서 허가한 대리점이나 매장에 제품을 반품하거나 지침에 따라 제품을 당사로 반송할 것을 요청할 수 있습니다. 모든 지침을 준수한다면 당사에서 선적 및 반송 비용을 부담합니다. 당사의 보증이나 소비자의 법적 권리 중 어느 것으로도 처리되지 않는 손상 및/또는 결함 및/또는 당사의 보증 범위를 벗어나는 제품의 손상 및/또는 결함은 적정 수수료 지불 시 처리될 수 있습니다.

소비자의 권리:

소비자는 국가마다 다르게 적용되는 소비자 법률에 따라 법적 권리를 보유합니다. 국내법에 따른 소비자의 권리는 본 보증의 영향을 받지 않습니다.

이 보증은 Dorel Netherlands에서 제공합니다. 당사는 회사 번호 17060920로 네덜란드에 등록되어 있습니다. 당사의 영업 주소는 Korendijk 5, 5704 RD Helmond, The Netherlands이며, 우편 주소는 P.O. Box 6071, 5700 ET Helmond, The Netherlands입니다.

Dorel 그룹의 다른 자회사들의 이름과 주소에 대한 정보는 이 매뉴얼의 마지막 페이지와 본 브랜드에 대한 당사 웹사이트에 나와 있습니다.

- (1) 매장 또는 대리점에서 구입한 제품에서 라벨이나 식별 번호가 제거 또는 변경된 경우 해당 제품은 승인되지 않은 것으로 간주됩니다. 이러한 제품의 경우 진품 여부를 확인할 수 없으므로 보증이 적용되지 않습니다.



JA

- 1 シェル
- 2 ベルトバックル
- 3 a ベルトパッド付きクロッチ
- 3 a ベルトパッド付きショルダーベルト
- 4 ショルダーベルト調節用スロット
- 5 サポートピロー
- 6 キャリーハンドル
- 7 キャリーハンドル調節用プッシュボタン
- 9 シートベルトラップパーツ用ベルトフック
- 9 シートベルトショルダーパーツ用リアベルトフック
- 10 ベルト締め付けストラップ
- 11 クイックアジャスターコントロールボタン
- 12 ペビーカーからのCABRIOFIXの取り外ベルトフック
- 13 取扱説明書およびエアバッグの警告 ステッカー
- 14 リム(サンキャノピー収納用)
- 15 サンキャノピー(内蔵)
- 17 取扱説明書
- 18 収納スペース
- 19 FAMILYFIXおよびEASYBASE 2用取り付けバー

安全性について

CABRIOFIXの一般的なご注意

1. お子様の安全性については常にお使いになる方の自己責任となります。
2. 運転時にお子様を膝の上で抱くことは絶対におやめください。

3. CABRIOFIXは、約10年間の酷使に耐えるよう開発されています。
4. 発泡ポリスチレン(EPS)部品に損傷がないか定期的に確認することをお勧めします。
5. 使用履歴が不明な中古品は、使用しないでください。一部の部品が破損、摩耗または紛失している可能性があります。
6. 事故で強い応力を受けたCABRIOFIXは交換してください。一度強い応力を受けた製品では、お子様の安全は保証されません。
7. この取扱説明書はよくお読みください。え、CABRIOFIXの収納スペースに保管してください。

警告: いかなる場合もCABRIOFIXの改造を行わないでください。安全性が損なわれるおそれがあります。

警告: ハーネスストラップが緩んでいたり、しっかりと固定されていないと、お子様の首が絞まり、窒息するおそれがあります。車外でキャリアを使用する場合であっても、お子様をしっかりと固定してください。

CABRIOFIXとご利用になるお子様について

1. お子様には必ず付き添いの方が同乗してください。
2. 常にハーネスベルトでお子様を固定してください。
3. ご使用前には、ハーネスが損傷したりねじれたりしていないか、その都度ご確認ください。
4. ハーネスとお子様の間は指1本分(1CM)が入る程度にし、隙間をそれ以上あけないでください。

5. ショルダーベルトが最低位置にあるときは、CABRIOFIXのサポートピローだけを 使用してください。

警告: 高い位置の面(テーブルやイスなど)の上にCABRIOFIXを配置することは絶対におやめください。

CABRIOFIXの自動車でのご利用について

1. カーシートはお使いの車に正しく設置できることを必ずお確かめのうえ、ご購入ください。
2. 折りたたみ式の後部座席が所定の位置に固定されているかご確認ください。
3. 荷物や座席、閉まるドアなどによって、CABRIOFIXが押さえ込まれたり、荷重がかかりしないようにしてください。
4. 荷物やその他の動きやすい物は必ず固定してください。
5. お子様にとって最も安全な場所は後部座席ですが、シートをフロントの助手席に設置する必要があるときは、必ずエアバッグが作動しないようにしてください。
6. ECE R16規準に準拠した3点式シートベルトが取り付けられている前向きの座席のみを使用してください(最低要件)。
7. 車のシートベルトのバックルは、必ず上から真っ直ぐに下ろし、CABRIOFIXのベルトフックの下側にきちんとおさまるようになしてください。9ページの例をご覧ください。
8. 自動車のシートベルトは、ブルーのすべてのマークに沿って装着する必要があります。正しい設置



JA

方法の説明は、8~9 ページを参照していただくか、CABRIOFIXの側面のステッカーをご覧ください。

9. 車内で直射日光があたる場合は、必ずCABRIOFIXにカバーをかけてください。カバーをかけないと、カバーや金属、プラスチックの部品により、お子様の皮膚が非常に熱くなる可能性があります。

警告: CABRIOFIXは車内で後ろ向きにのみ設置できます。

CABRIOFIXのお手入れについて

1. CABRIOFIXは、定期的にお手入れしていただく必要があります。潤滑油や刺激の強い洗剤は使用しないでください。
2. CABRIOFIXのカバー、クッションおよびベルトパッドは順番に取り外して、洗うことができます(お手入れ方法を参照してください)。
3. オリジナルのカバーは本製品の安全上の特徴の一つとなっていますので、このカバーのみお使いください。



環境問題について

プラスチックのパッケージ素材は、すべてお子様の手の届かないところに保管してください。窒息するおそれがあります。

本製品のご使用をおやめになる場合は、環境上の理由から、お住まいの地域の法令に従い、適切な廃棄施設で本製品の廃棄処分をしていただくようお願いいたします。

お問い合わせ

ご不明な点がありましたら、お近くのMAXI-COSI販売店までご連絡ください（連絡先についてはWWW.MAXI-COSI.COMをご覧ください）。お手元に下記の情報があることをお確かめください。

- オレンジ色のECEステッカーの一番下に記載のシリアル番号
- CABRIOFIXをお使いになる自動車と座席の型と種類
- お子様の年齢、身長、体重

保証

当社では、自社の設計、エンジニアリング、生産、製品パフォーマンスが最高の品質であることに自信を持っています。そのため、当社の製品には24ヶ月保証があります。当社では、製品に適用されている最新の欧州安全要件と品質基準に従い製品が製造されていることを保証し、購入時に原材料および技術上の欠陥がないことを保証しています。本文書に記載された条件の下には、本保証書はDOREL GROUPの関連会社によって本製品が販売された国の消費者または許可を受けた代理店または小売店によって行使されます。

当社の24ヶ月保証は、通常の使用条件で、また当社のユーザーマニュアルに従い使用している場合、原材料および技術における、あらゆる製造上の欠陥に最初のエンドユーザー顧客による元の小売店購入の日から24カ月間適用されます。原材料および技術上の欠陥の保証に基づき、修理またはスペアパーツを要求する場合、サービスを受ける前に、24ヶ月以内に購入したことを証明する証明書を提示してください。

当社の24ヶ月保証は、通常の摩耗、事故、乱用、急慢、火災、液体の接触、その他の外部の原因、ユーザーマニュアルに従わなかった結果による不具合、他の製品と併用した場合の不具合、弊社の承認を受けていない者による修理、製品が盗難品の場合、またはラベルや製品識別番号が製品から取り外されている場合や変更されている場合などに起因する損害は保証対象外です。通常の摩耗には、通常使用によるタイヤやシート生地の手擦り切れ、長期間使用による色あせや可動部の摩耗などがございます。

欠陥が生じた場合の対応:

製品に問題や欠陥が生じた場合は、まず弊社承認を受けたディーラーや小売店にご連絡ください。ディーラーや販売店が、当社の24ヶ月保証の対応にあたります(1)。サービスを受ける前に、24ヶ月以内に購入したことを証明する証明書を提示してください。サービスにおいて、簡単に事前承認サービスを受けることができます。本保証の下に有効な申し立てが行われた場合、承認を受けたディーラーや小売店に返品を求める場合があります。または指示に従って弊社まで製品を返品していただく場合があります。指示に従って返送された郵送物および荷物の送料費用を負担しています。当社の保証対象以外の損傷については、または消費者および/またはの法的権利による補償がきかない破損または/および不良、または保証のきかない製品の破損または保証は、適正な料金で対応させていただきます。

消費者の権利:

消費者は、国によって異なる場合がある、適用対象の消費者法に従う義務があります。適用される国の法律の下にある消費者の権利は、この保証による影響をうけません。

この保証書は、DOREL NETHERLANDSが提供するものです。弊社はオランダの国に法人登録しており、会社登録番号は17060920です。登録された会社住所は KORENDIJK 5, 5704 RD HELMOND, THE NETHERLANDSであり、郵送先住所は P.O. BOX 6071, 5700 ET HELMOND, THE NETHERLANDSです。

DOREL グループのその他の関連会社の名前と住所の詳細は、本マニュアルの最後のページおよびブランドのウェブサイトに記載されています。

(1) 販売店やディーラーがラベルや識別番号を削除または変更した製品を購入した場合、不正行為とみなされます。そのような製品には信頼性がないため、保証は一切適用されません。



פרטים על שמות ועל כתובות של חברות בת אחרות של קבוצת Dorel ניתן למצוא בעמוד האחרון של המדריך הזה למשתמש או באתר האינטרנט שלנו, הדן במוטג הרלוונטי.

(1) מוצרים אשר נרכשו מספקים או מקמעונאים הנוהגים להסיר או לשנות תוויות או מספרי זהוי נחשבים למוצרים לא מורשים. גם מוצרים שנרכשו מקמעונאים לא מורשים נחשבים למוצרים לא מורשים. לא תחול כל אחריות על מוצרים אלו, מכיוון שלא ניתן לאמת את אמינותם.

דחייה טבעית של צבעים ושל חומרים עקב הזדקנות טבעית של המוצר.

מה לעשות במקרה של פגמים:

אם תעוררנה בעיות או פגמים, נקודת הקשר הראשונה שלך היא הספק או הקמעונאי המוכרים על ידו. האחריות שלנו ל-24 חודשים מחייבת אותם (1). עליך להציג הוכחה רכישה שבוועה על ידך, במהלך 24 החודשים הקודמים לבקשת השירות. יהיה לך קל יותר לקבל את השירות המבוקש, אם בקשתך תאושר מראש על ידו. אם תוגש תביעה תקפה תלונה על פי כתב אחריות זה, אנו עשויים לבקש ממך להחזיר את המוצר לספק או לקמעונאי מורשה ומוכר על ידינו, או לשלוח את המוצר אלינו, בהתאם להוראות שלנו. אנו נשלם בגין המשלוח הלוך וחזור, אם כל ההוראות ימולאו. בתמורה לתשלום סביר, נוכל לטפל בנזק ו/או בפגמים שאינם מכוסים על ידי האחריות שלנו ולא על ידי הזכויות החוקיות של הצרכן, וכן בנזק ו/או בפגמים הקשורים למוצרים שאינם מכוסים על ידי האחריות שלנו.

זכויות הלקוח:

ללקוח יש זכויות חוקיות בהתאם לחוקי הלקוח החלים; זכויות אלו משתנות ממדינה למדינה. זכויות הלקוח, על פי החוקים החלים במדינתך, אינם מושפעים על ידי כתב אחריות זה.

אחריות זאת ניתנת על ידי Dorel הולנד. חברתנו רשומה בהולנד עם מספר 17060920. הכתובת העסקית שלנו היא Korendijk 5, 5704 RD Helmond, The Netherlands, וכתובתנו למכתבים היא P.O. Box 6071, 5700 ET Helmond, The Netherlands.

אחריות

האחריות שלנו ל-24 חודשים משקפת את הביטחון שלנו באיכות הגבוהה של העיצוב, התכנון, הייצור והביצועים של המוצר שלנו. אנו מאשרים שהמוצר הזה יוצר בהתאם לדרישות הבטיחות האירופאיות הנוכחיות ובהתאם לתקני האיכות הרלוונטיים למוצר זה, וכן שבעת הרכישה, אין במוצר זה פגמים בחומרים או בעבודה. על פי התנאים שצוינו כאן, לקוחות במדינות שבהן נמכר מוצר זה על ידי חברת בת של קבוצת Dorel או על ידי ספק או קמעונאי מורשה יכולים לבקש טעד לפי אחריות זאת.

האחריות שלנו ל-24 חודשים מכסה את כל פגמי הייצור בחומרים ובעבודה, בתנאי שהשימוש במוצר נעשה בתנאים רגילים ובהתאם למדריך המשתמש שלנו למשתמש בפרק הזמן של 24 חודשים מתאריך הרכישה על ידי הלקוח הראשון שהוא גם משתמש הקצה. על מנת לתבוע תיקונים או חלקי חילוף במסגרת האחריות, בגין פגמים בחומרים ובעבודה, עליך להציג הוכחה שהרכישה שלך בוצעה במהלך 24 החודשים הקודמים לבקשת השירות.

האחריות שלנו ל-24 חודשים אינה חלה על פגמים שנגרמו עקב שחיקה ובלאי טבעיים; כמו כן, היא לא חלה על נזק שנגרם על ידי תאונות, שימוש פוגעני, רשלנות, אש, מגע עם נוזלים או סיבה חיצונית אחרת, על נזק שהוא תוצאה של אי ציות לדרישות המדריך למשתמש, על נזק שנגרם על ידי שימוש שילוב עם מוצר אחר, על נזק שנגרם מטיפול על ידי אדם שאינו מורשה מטעמנו או אם המוצר נגב או תווית כלשהי או מספר הזיהוי שלו הוסרו או שנו. דוגמאות לשחיקה או קריעה רגילות כוללות גלגלים ובד ששחקו תוך כדי שימוש רגיל וכן

סביבה

הרחיקו חומרי אריזה מפלסטיק מסיביבת ילדכם כדי למנוע סכנת חנק.

כאשר אינכם משתמשים יותר במוצר, אנו מבקשים מכם מטעמי שמירת הסביבה להניח את המוצר באשפה בנפרד, בהתאם לתקנות המקומיות.

שאלות

לשאלות ניתן לפנות לבית העסק המקומי של מקסי-קוזי (באתר www.maxi-cosi.com תוכלו למצוא פרטי קשר). הקפידו שברשותכם הנתונים הבאים:

- מספר סידורי במדבקה ECE-הכתומה, בצדו התחתון של בסיס המקסי-קוזי CabrioFix;
- יצרן ודגם הרכב והמושב עליו משתמשים במקסי-קוזי CabrioFix;
- גיל (גובה) ומשקל ילדכם.

אזהרה: מותר להתקין את המקסי-קווי CabrioFix ברכב אך ורק כשהוא פונה אחורנית.

הוראות שימוש לתחזוקת המקסי-קווי CabrioFix

- יש לתחזק את המקסי-קווי CabrioFix באופן קבוע. אין להשתמש בחומרי סיכה או חומרי ניקוי חריפים.
- ניתן להסיר את הריפוד, הכריות ורפידות החגורה של המקסי-קווי CabrioFix כדי לנקותם (ראו גם הוראות כביסה).
- אם יש צורך במועד כלשהו להחליף את הריפוד, השתמשו אך ורק בבדים הרשמיים של מקסי-קווי.

5. השתמשו בכרית התמיכה של המקסי-קווי CabrioFix רק כאשר חגורות הכתפיים נמצאות בעמדה הנמוכה ביותר שלהן.

אזהרה: לעולם אל תניחו את המקסי-קווי CabrioFix על משטח מוגבה (כגון שולחן או כיסא).

השימוש במקסי-קווי CabrioFix ברכב

- ודאו תמיד לפני הקנייה שניתן להתקין את מושב הבטיחות כיאות ברכבכם.
- הקפידו שהמושבים האחוריים המתקפלים מוברחים כיאות.
- מנעו נזק למקסי-קווי CabrioFix בשל עומס או חבלה על ידי מטען, מושבי הרכב ו/או דלתות נטרקות.
- הקפידו לקבוע ולאבטח את כל המטען ועצמים אחרים.
- המקום הבטוח ביותר עבור התינוק שלכם הוא חלקו האחורי של הרכב, אבל אם עליכם להתקין את מושב הבטיחות במושב הנוסע הקדמי, אנא ודאו שכרית האוויר מנותקת.
- השתמשו אך ורק במושב הפונה קדימה ומצויד בחגורה בעלת 3 נקודות קשירה העומדת בנורמת הבטיחות ECE R16 (לפחות).
- הקפידו שאבזם חגורת הבטיחות של הרכב עובר בקו ישר וממוקם מתחת לתפס החגורה של המקסי-קווי CabrioFix. ראו את האיור בעמ' 9.
- יש להשחיל את חגורת הבטיחות של הרכב לאורך כל הסימונים הכחולים. להוראות השימוש להתקנה תקינה ראו עמ' 8-9 ו/או את המדבקה בצדו של המקסי-קווי CabrioFix.
- כסו תמיד את המקסי-קווי CabrioFix כאשר הוא חשוף לשמש ישירה ברכב. הריפוד וחלקי המתכת והפלסטיק עלולים להתחמם ולפגוע בעור ילדכם.

בטיחות

הוראות שימוש כלליות במקסי-קווי CabrioFix

- אתם עצמכם הינכם האחראים תמיד לביטחון התינוק שלכם.
- לעולם אל תחזיקו את התינוק שלכם על הברכיים בעת הנסיעה.
- CabrioFix פותח לצורך שימוש אינטנסיבי למשך כ-10 שנים.
- מומלץ לבדוק את החלקים שעשויים פוליסטירן מותרב (EPS) בקביעות לאיתור נזקים.
- אין להשתמש במוצרי יש שנייה שמקורם לא ידוע. חלקים מסוימים עלולים להיות שבורים, קרועים או חסרים.
- יש להחליף את CabrioFix אם היה כפוף ללחצים אלימים עקב תאונה: במצב זה לא ניתן עוד להבטיח את בטיחות הילד.
- קראו את חוברת הוראות השימוש בעיון ושמרו עליה בתא האחסון של המקסי-קווי CabrioFix.

אזהרה: אין לשנות את המקסי-קווי CabrioFix בשום צורה ואופן, שכן הדבר עלול לפגום בבטיחותו של מושב

אזהרה: אזהרה: ילדים נחנקו בשל רצועות רתמה ורפפות או בשל אבזם שלא נסגר במלואו. יש לחגור את הילד באופן הדוק גם כאשר נעשה שימוש במנשא מחוץ לרכב.

המקסי-קווי CabrioFix והתינוק שלכם

- לעולם אל תשאירו את התינוק שלכם ללא השגחה.
- חגרו תמיד את התינוק שלכם באמצעות מערכת הרתמות.
- ודאו לפני כל שימוש שהרתמה אינה גומה או מסובבת.
- הקפידו להדק את הרתמה כך שלא יהיה ניתן להכניס יותר מאצבע אחת בין הרתמה לתינוק שלכם (1 סמ).

- 1 מושב
- 2 אבזם החגורה
- 3 רצועות מפשעה עם רפידה
- 4 חגורות כתפיים עם רפידות
- 5 פתחים לכוונון חגורות הכתפיים
- 6 כרית תמיכה
- 7 ידית נשיאה
- 8 לחצן לכוונון ידית הנשיאה
- 9 תפס חגורה לחלק האגן של חגורת הבטיחות
- 10 תפס חגורה אחורי לחלק הכתפיים של חגורת הבטיחות
- 11 רצועה להידוק החגורה
- 12 כפתור השליטה של מנגנון הכוונון המהיר
- 13 לחצן לשחרור המקסי-קווי CabrioFix מהעגלה
- 14 תפסים לחגורה
- 15 מדבקת הוראות שימוש ואזהרה מפני כרית האוויר
- 16 מסגרת (לאחסון הצילון)
- 17 צילון (מובנה)
- 18 חוברת הוראות השימוש
- 19 תא אחסון
- 20 מוטות להרכבת המקסי-קווי FamilyFix
- 21 הומקסי-קווי EasyBase 2

الأسئلة

الكفالة:

- إذا كانت لديكم أي استفسارات، اتصلوا بمسوق Maxi-Cosi (قم بزيارة www.maxi-cosi.com للحصول على تفاصيل جهات الاتصال). تأكدوا من حصولكم على المعلومات التالية:
- الرقم التسلسلي الموجود أسفل لاصق ECE برتقالي اللون؛
- الشركة المصنعة للسيارة ونوعها وموضع المقعد الذي سيُستخدم معه 2wayFix؛
- عمر طفلك وارتفاعه ووزنه.

تعكس ضمانتنا لمدة 24 شهرا ثقنا بالنوعية الرفيعة لتصميمنا وهندستنا وإنتاجنا وأداء منتجنا. نحن نؤكد أن هذا المنتج قد صُنِعَ وفق متطلبات السلامة الأوروبية الحالية ومعايير الجودة التي تنطبق على هذا المنتج، وأن هذا المنتج خال من العيوب المادية والتصنيعية وقت شرائه. وفقا للشروط المذكورة في هذه الوثيقة، يجوز للمستهلكين الاحتجاج بهذه الضمانة في البلدان التي يبيع فيها هذا المنتج من قبل فرع لمجموعة Dorel أو من قبل وكيل أو تاجر بالتجزئة معتمدين.

تُعطي ضمانتنا التي تدوم 24 شهرا جميع العيوب التصنيعية سواء على مستوى المواد أو التصنيع عند استعمالها في ظروف عادية وفقا لدليل المستهلك الخاص بنا لمدة 24 شهرا بدءا من تاريخ الشراء الأصلي بالتجزئة من قبل أول عميل مستخدم نهائي. لطلب التصليحات أو قطع غيار تحت ضمانتنا بالنسبة للعيوب على مستوى المواد أو التصنيع، عليكم تقديم دليل شرائكم، يجرى ذلك خلال الأشهر الأربعة والعشرون السابقة لطلب الخدمة.

ضمانتنا التي تدوم 24 شهرا لا تنطبق على العيوب التي يسببها التلف والبلبلى الاعتياديين، إلى جانب الأضرار التي تسببها الحوادث والاستعمال التعسفي والإهمال والنار ولامسة السوائل أو أي مسبب خارجي، الضرر الذي يكون نتيجة عدم اتباع دليل المستخدم، الضرر الناتج عن الاستعمال مع منتج آخر، الضرر الناتج عن خدمة قدمها شخص غير مخوّل من قبلنا، أو إذا كان المنتج مسروقا أو عند إزالة أو تغيير أي ملصق أو رقم تعريف من المنتج. يندرج ضمن الأمثلة عن التلف والبلبلى الاعتياديين العجلات والبلبلى التالفة بسبب الاستعمال المنتظم والانحلال الطبيعي للألوان والمواد نظرا للتقدم الطبيعي في عمر المنتج.

ما الذي يجب فعله في حالة وجود عيوب:
في حالة وجود مشاكل أو عيوب، أول جهة اتصال هي المتعامل أو البائع بالتجزئة المخوّل والمعترف به من قبلنا. ضمانتنا التي تدوم 24 شهرا معترف بها لديهم⁽¹⁾. عليكم تقديم دليل شرائكم، الذي تمّ اجراؤه في الأشهر الأربعة والعشرين السابقة لطلب الخدمة. من الأسهل أن تسعوا إلى المصادقة على طلب خدمتكم مسبقا من قبلنا. إذا ما قدّمتم دعوى شرعية تحت هذه الضمانة، فمن الممكن أن نطلب منكم إرجاع المنتج إلى المتعامل أو البائع بالتجزئة المخوّل والمعترف به لدينا أو أن ترسلوا المنتج إلينا وفقا لتعليماتنا. سندفع ثمن الإرسال وأجرة شحن الإرجاع إذا ما تمّ اتباع جميع التعليمات. الأضرار و/ أو العيوب التي لا تغطيها ضمانتنا أو الحقوق القانونية للمستهلك و/ أو الأضرار و/ أو العيوب المتعلقة بالمنتج والتي لا تغطيها ضمانتنا يمكن التعامل معها مقابل رسوم معقولة.

حقوق المستهلك:

يتمتع المستهلك بحقوق قانونية وفقا للتشريعات الخاصة بالمستهلك، والتي يمكن أن تتغير من بلد لآخر. حقوق المستهلك وفق التشريعات الوطنية المعمول بها لا تتأثر بهذه الضمانة.

هذه الضمانة متوفرة من قبل Dorel Netherlands. نحن مسجلون في هولندا تحت رقم الشركة الآتي: 17060920. عنواننا التجاري هو: Korendijk 5, 5704 RD Helmond، هولندا، وعنواننا البريدي هو: P.O. Box 6071, 5700 ET Helmond، هولندا.

أسماء و تفاصيل عناوين الفروع الأخرى لمجموعة Dorel يمكن إيجادها في الصفحة الأخيرة من هذا الدليل وعلى موقعنا بالنسبة للعلامة التجارية المعنية.

⁽¹⁾ المنتجات التي تمّ شراؤها من بائعي تجزئة أو متعاملين يزيلون أو يغيرون الملصقات أو الأرقام التعريفية تعتبر غير مصرّح بها. المنتجات التي تمّ شراؤها من عند بائعي تجزئة غير مخوّل لهم تعتبر غير مصرّح بها أيضا. لا تسري أيّ ضمانة على هذه المنتجات بما أن موثوقية هذه المنتجات لا يمكن تأكيدها."



AR

تحذير: يجب أن تثبت CabrioFix في المقعد الخلفي للسيارة في مواجهة الأمام.

تعليمات الصيانة لـ CabrioFix

1. يجب أن تخضع CabrioFix للصيانة بانتظام. لا تستخدم التشحيم أو مواد التنظيف القاسية.
2. يمكن نزع الغطاء والوسائد ووسائد الأحزمة لتنظيفها (انظر أيضا تعليمات الغسيل).
3. استعملوه مع الحشوة المبطنة الأصلية، فهي تشكل جزءا من سلامة المقعد.

5. استخدم الوسادة الداعمة لـ CabrioFix ، فقط عندما تكون أحزمة الكتف في الوضع الأدنى.

تحذير: لا تضع أبدا CabrioFix على سطح مرتفع (كالطاولات أو المقعد).

استخدام CabrioFix في السيارة

1. افحصوا قبل الشراء إذا كان كرسي الأمان ملائما جدا في السيارة.
2. احرصوا على أن تكون المقاعد الخلفية قابلة الانطواء مقفولة كما يجب.
3. احرصوا على عدم ائقال أو حشر CabrioFix بالأمتعة ، أو المقاعد وأو إغلاق الأبواب بعنف.
4. احرصوا على تثبيت وتأمين كل الحمولة والأغراض الأخرى في السيارة.
5. إن أكثر الأماكن أمانا لطفلك هو المقعد الخلفي لسيارتك، و لكن إن كنت بحاجة لتثبيت المقعد في مقعد السيارة الأمامي، يرجى التأكد أولا من إبطال مفعول كيس الهواء الخاص بالمقعد الأمامي.
6. استعملوا فقط المقعد باتجاه السفر المزود بحزام أمان ذات 3 نقاط ربط والذي يفي على الأقل بمواصفات ECE R16
7. تأكد إن ايزيم حزام الأمان في السيارة مشدود في خط مستقيم و بأن يظل تحت خطاف الحزام الخاص بـ CabrioFix. انظر مثال ص. 9.
8. يجب أن يسحب حزام أمان السيارة بمحاذاة جميع العلامات الزرقاء. للتعليمات الخاصة بالتركيب السليم، انظر صفحة 8-9 و/أو الملصق الموجود على جانب CabrioFix.
9. احرص دائما على تغطية CabrioFix عند تعرضه لأشعة الشمس المباشرة في السيارة. و إن لم تفعل ذلك، فقد يكون الغطاء و الأجزاء المعدنية و البلاستيكية ساخنة على جلد طفلك.

وقاية

تعليمات عامة لـ CabrioFix

1. أنتم أنفسكم المسؤولون دائما عن سلامة ابنكم.
2. لا تحملوا أولادكم على ركبكم أبدا أثناء السفر.
3. لقد تم تصنيع CabrioFix ليتناسب مع الاستعمال المكثف الذي يصل إلى 10 سنوات
4. ننصح بالتحقق بانتظام من الأجزاء المصنعة من البوليسترين المتمد (EPS) للتأكد من عدم تلفها.
5. لا يجب استخدام المنتجات المستعملة التي تكون استخداماتها السابقة غير معروفة، فقد تكون بعض الأجزاء منها مكسورة، أو ممزقة، أو غير موجودة.
6. استبدل CabrioFix عند تعرضه للضغط العنيف أثناء وقوع حادث: قد يؤدي ذلك إلى عدم ضمان أمان طفلك مرة أخرى.
7. اقرأ كتيب تعليمات الإستعمال هذا بتمعن و احتفظ به في الجزء المخصص للتخزين في CabrioFix.

تحذير: لا تقم بعمل أي تغييرات من أي نوع لـ CabrioFix ، حيث أن ذلك قد يؤثر على مقعد السيارة و يجعله غير آمن.

تحذير: يخطئ الأطفال عندما تكون أحزمة التثبيت غير مربوطة أو مربوطة جزئيا بالإيزيم، لذا يجب إحكام الأحزمة حول الطفل حتى في حالة استعمال الحامل خارج المركبة.

CabrioFix و طفلك

1. لا تتركوا الطفل أبدا دون مراقبة.
2. اربطوا ابنكم دائما بحزام الأمان.
3. افحصوا قبل كل استخدام ما إذا كانت الأشرطة غير تالفة أو معقدة.
4. شدوا الأشرطة بشكل لا يبقى فراغا أكبر من اصبع واحدة (1 سم (بين الأشرطة و الطفل).



AR

- 1 الهيكل
- 2 قفاط الحزام
- 3 رباط مزود بوسادة حزام لمنطقة بين الساقين
- 4 أحزمة كتف مزودة بوسائد حزام
- 5 فتحات لضبط أحزمة الكتف
- 6 وسادة داعمة
- 7 مقبض حمل
- 8 كبايس لضبط مقبض الحمل
- 9 خفاف لحزام الأمان الخاص بالفخذ
- 10 خفاف خلفي لحزام الأمان الخاص بالكتف
- 11 شريط لشد الأشرطة
- 12 زر تحكم للضبط السريع
- 13 اضغط الزر لإخراج CabrioFix من مقعد الأطفال الذي يدفع باليد
- 14 خطافات الحزام
- 15 ملصق بالتعليمات و تحذير كيس الهواء
- 16 الحافة (لتخزين المظلة الشمسية)
- 17 ستارة (مركب)
- 18 تعليمات الاستعمال
- 19 خلية تخزين
- 20 قضبان تثبيت لـ FamilyFix ، و EasyBase 2





A large rectangular area with rounded corners, divided into 11 horizontal lines, intended for writing or drawing.