

BOSE[®]

CINEMATE[®] SERIES II

CINEMATE[®] GS SERIES II

DIGITAL HOME THEATER SPEAKER SYSTEM

Brugervejledning
Bedienungsanleitung
Omistajan opas
Felhasználói útmutató
Manuale di istruzioni
Gebruiksaanwijzing
Podręcznik użytkownika
Bruksanvisningen



VEILIGHEIDSINFORMATIE

Lees deze handleiding

Neem de tijd om de instructies in deze handleiding zorgvuldig te volgen. De instructies dienen om uw systeem juist te configureren en te bedienen en alle geavanceerde functies optimaal te benutten. Bewaar deze handleiding voor toekomstig gebruik.

De interfacemodule is uitsluitend bedoeld voor gebruik met de Acoustimass®-module in het CineMate®-systeem.

WAARSCHUWING: Stel het apparaat niet bloot aan regen of vocht om de kans op brand of elektrische schokken zo klein mogelijk te houden.

WAARSCHUWING: Dit apparaat mag niet worden blootgesteld aan druipende of spattende vloeistoffen en objecten met vloeistoffen, zoals vazen, mogen niet op of in de buurt van het apparaat worden geplaatst. Evenals bij andere elektronische producten dient u ervoor te zorgen dat er geen vloeistof op enig deel van het systeem terecht komt. Vloeistoffen kunnen leiden tot storing en/of brandgevaar.

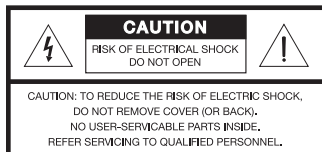

WAARSCHUWING:

 De bliksemschicht met een pijl in een driehoek waarschuwt de gebruiker voor de aanwezigheid van gevaarlijke niet-geïsoleerde spanning in het systeem, waardoor er kans op elektrische schokken bestaat.

 Het uitroepteken in de driehoek dat is afgebeeld op het systeem maakt de gebruiker attent op belangrijke bedienings- en onderhoudsinstructies in deze gebruikershandleiding.

WAARSCHUWING: Breng geen wijzigingen aan in het systeem of de accessoires. Niet-toegestane wijzigingen kunnen de veiligheid, de naleving van wet- en regelgeving en de prestaties van het systeem in gevaar brengen.

WAARSCHUWING: Houd de batterij van de afstandsbediening uit de buurt van kinderen. De batterij kan bij onjuist gebruik brand of chemische brandwonden veroorzaken. U mag de batterij niet opladen, demonteren, verhitten boven 100°C of verbranden. Werp lege batterijen onmiddellijk weg. Vervang een lege batterij altijd door een batterij van het juiste type en met het juiste modelnummer.

WAARSCHUWING: De batterij kan exploderen als deze onjuist wordt geplaatst. Gebruik voor de afstandsbediening van de CineMate serie II uitsluitend GR2032 of DL2032 lithiumbatterijen van 3 volt van Duracell, Eveready, Energizer, Maxell, Toshiba of Shun Wo.



Werp de batterijen weg op de juiste manier en in overeenstemming met de bij u geldende voorschriften. Verbrand deze nooit.



WAARSCHUWING: Er mogen geen open vlammen, zoals brandende kaarsen, op of nabij het apparaat worden geplaatst.



Dit product voldoet aan de EMC-richtlijn 2004/108/EG en aan de richtlijn inzake laagspanning 2006/95/EG. De volledige conformiteitsverklaring kunt u vinden op www.Bose.com/static/compliance/index.html.

Opmerking: Wanneer een schakelaar op de netsnoerstekker wordt gebruikt om het apparaat uit te schakelen, dient deze schakelaar gemakkelijk bereikbaar te zijn.

Opmerking: Het product is alleen bestemd voor gebruik binnenshuis. Het is niet ontwikkeld of getest voor gebruik buitenshuis, in recreatievoertuigen of op boten.

Aanvullende veiligheidsinformatie

Zie de aanvullende instructies op het blad *Belangrijke veiligheidsinformatie*. U vindt dit blad in de verpakking (alleen in Noord-Amerika).

Voor uw administratie

Het serienummer van het systeem bevindt zich op de achterkant van de Acoustimass-module.

Serienummer: _____

Naam van de dealer: _____

Telefoonnummer van de dealer: _____

Aankoopdatum: _____

Het wordt aanbevolen om uw bewijs van aankoop en de productregistratie bij uw gebruikershandleiding te bewaren.

©2009 Bose Corporation. Niets in deze uitgave mag worden veelevoudigd, veranderd, openbaar gemaakt of op enige wijze gebruikt, zonder voorafgaande schriftelijke toestemming.

INHOUDSOPGAVE

INLEIDING	2		
Voordat u begint	2		
Uitpakken	3		
SYSTEEMINSTELLING	4		
1 De systeemonderdelen plaatsen	4		
2 De luidsprekers op de Acoustimass®-module aansluiten	7		
3 De interfacemodule aansluiten	9		
4 De geluidsuitgang van uw televisie aansluiten op de interfacemodule	10		
Optische audio aansluiten	10		
Analoge audio aansluiten	11		
De interne luidsprekers van de tv uitschakelen ..	11		
5 Aansluiten op een stopcontact	12		
6 De batterijen in de afstandsbediening van de CineMate® GS plaatsen	14		
BEDIENING EN DISPLAY	15		
Basregelbaar van de Acoustimass®-module	15		
Afstandsbediening van de CineMate® serie II	16		
Het CineMate-systeem gebruiken met de afstandsbediening	16		
		Afstandsbediening van de CineMate® GS serie II	17
		Het CineMate®-systeem gebruiken met de afstandsbediening	18
		De afstandsbediening instellen op bediening van uw tv en overige apparaten	18
		Een combinatieapparaat bedienen	19
		De afstandsbediening gebruiken om tv te kijken	19
		De afstandsbediening gebruiken om een dvd te bekijken	20
		De tv-ingang selecteren	20
		Overschakelen naar de bediening van een ander apparaat	20
		De afstandsbediening van de CineMate® GS serie II	21
		REINIGING EN ONDERHOUD	25
		De batterij in de afstandsbediening van de CineMate® serie II vervangen	25
		De batterijen in de afstandsbediening van de CineMate® GS serie II vervangen ...	26
		Het luidsprekersysteem reinigen	26
		Problemen oplossen	27
		Klantenservice	28
		AANVULLENDE INFORMATIE	29

INLEIDING

Voordat u begint

U hebt het Bose® CineMate-systeem aangeschaft. Dit systeem wordt gekenmerkt door de superieure geluidswaergave die u nodig hebt om volop te kunnen genieten van uw dvd's en andere vormen van home entertainment.

Het CineMate-systeem is beschikbaar in twee uitvoeringen:

- CineMate serie II – wordt geleverd met de standaard CineMate-luidsprekers en een eenvoudige afstandsbediening;
- CineMate GS serie II – wordt geleverd met de kleinere Gemstone®-luidsprekers en een universele afstandsbediening.

Beide uitvoeringen worden geleverd met een stijlvolle Acoustimass®-basmodule die gewoon op de vloer kan worden geplaatst plus een interfacemodule waarmee u eenvoudig de geluidsuitgangen van uw televisie kunt aansluiten.

Dankzij de TrueSpace®-technologie voor signaalverwerking creëert het CineMate-systeem een ruimtelijker gevoel voor geweldige surround-effecten en realistische geluiden bij dvd's en andere bronnen die dit ondersteunen. Ze leveren ze in feite dezelfde prestaties als een systeem met wel vijf luidsprekers.

Installatiehulp

U kunt het CineMate-systeem eenvoudig aansluiten op uw tv en andere home cinema-apparatuur. De volgende artikelen worden bijgeleverd om het CineMate-systeem snel en eenvoudig te kunnen installeren:

- *Beknopte installatiehandleiding*
 - *Setup-dvd*
 - *Gedetailleerde instructies in het gedeelte Het systeem installeren in deze gebruikershandleiding.*
-

Uitpakken

Pak uw CineMate®-systeem voorzichtig uit. Bewaar het verpakkingsmateriaal voor veilig vervoer van het systeem. Indien een onderdeel van het product is beschadigd, gebruik het dan niet. Neem onmiddellijk contact op met Bose of uw Bose-dealer. Raadpleeg de adresinformatie bij het product voor adressen en telefoonnummers van Bose®.

WAARSCHUWING: Houd plastic zakken buiten het bereik van kinderen om verstikkingsgevaar te vermijden.

U kunt de verschillende onderdelen hiernaast afvinken.

Opmerking: Zoek voordat u verder gaat het serienummer op de achterkant van de Acoustimass® module op. Noteer dit nummer ook in de daarvoor beschikbare ruimte op pagina ii zodat u het nummer bij de hand hebt als u het systeem gaat registreren.



- CineMate serie II-luidsprekers
OF

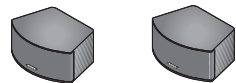

- Gemstone®-luidsprekers
van de CineMate GS serie II



- Kleine rubberen noppen



- Afstandsbediening van
de CineMate serie II
OF



- Afstandsbediening van
de CineMate GS serie II



- Luidsprekerkabel



- Stereokabel

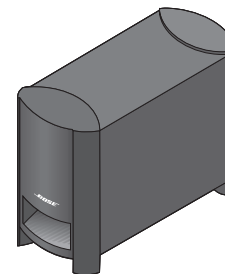

- Acoustimass-module



- Grote rubberen noppen

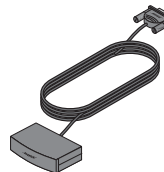

- Interfacemodule



- Netsnoer



- Optische kabel

SYSTEEMINSTELLING

1 De systeemonderdelen plaatsen

Benodigde onderdelen:

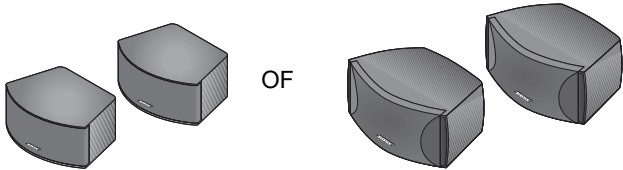

OF

Gemstone®-luidsprekers van de CineMate® GS serie II

Cinemate serie II-luidsprekers

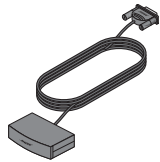

Interfacemodule



Acoustimass®-module

In de onderstaande afbeelding ziet u hoe u uw systeem bijvoorbeeld kunt neerzetten.

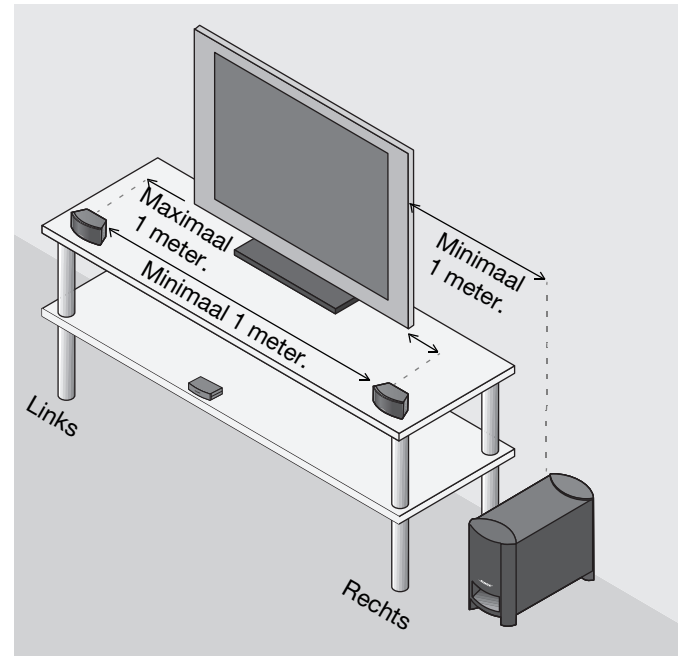

Zie stap 1 tot en met 5 voor meer informatie.

1. Bevestig één set van de kleinere rubberen voetjes aan de onderkant van elke luidspreker.

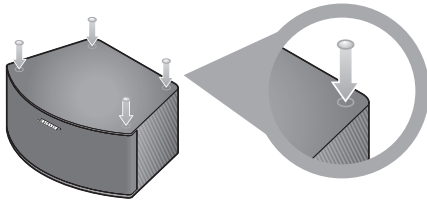

2. Zet de linker- en rechterluidspreker als volgt neer:
- ten minste 1 meter uit elkaar;
 - binnen 1 meter van het televisiescherm;
 - zo ver mogelijk vooraan op een plank;
 - recht naar voren (niet in een hoek) in de richting van het luistergebied.
3. Bevestig de grotere rubberen voetjes op de pootjes van de Acoustimass®-module.

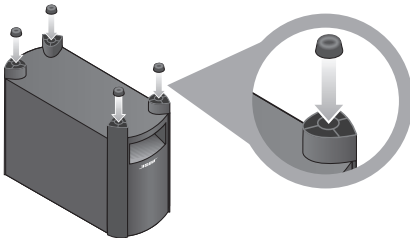

4. Plaats de Acoustimass-module:
- in hetzelfde gedeelte van de kamer als waar de luidsprekers en de televisie staan;
 - op een afstand van minstens 1 meter van de televisie om storingen op het scherm te voorkomen;
 - op een afstand van minstens 80 cm van video- of geluidsbanden om schade aan de banden als gevolg van magnetische velden te voorkomen;
 - Plaats de module binnen het bereik van de kabel van de interfacemodule en een stopcontact;
 - met de opening van de wand af of langs een wand voor een gebalanceerde prestatie;
 - weggestopt, bijvoorbeeld onder een tafel, achter een bank of stoel of achter de gordijnen;
 - NIET in een behuizing, op een bed of bank of op een oppervlak dat de ventilatieopeningen kan blokkeren.

WAARSCHUWING: Zorg ervoor dat u de ventilatieopeningen aan de onderkant en achterzijde van de module niet blokkeert.

Opmerking: Denk eraan dat de Acoustimass-module het enige gedeelte van het systeem is dat op een stopcontact aangesloten moet worden.

SYSTEEMINSTELLING

De interfacemodule dient om opdrachten van de afstandsbediening te ontvangen en is voorzien van audio-ingangen voor het CineMate®-systeem. Met de afstandsbediening kunt u de luidsprekers inschakelen, het volume regelen en het luidsprekersysteem dempen of uitschakelen.

5. Plaats de interfacemodule:

- op een vlak oppervlak in de buurt van de tv en andere home cinema-apparatuur;
- binnen een afstand van 4,6 meter van de Acoustimass®-module;
- NIET in direct zonlicht.

Als u de interfacemodule op een plank plaatst, moet de voorkant van de module evenwijdig lopen met de voorrand van de plank. Als het om een hoge plank gaat, moet de voorkant van de module enigszins buiten de voorrand van de plank uitsteken om de voorkomen dat de signalen van de afstandsbediening door de plank worden geblokkeerd.

Verwijder de bescherming van de lens op de voorkant van de interfacemodule.

Opmerking: *Er mogen zich geen voorwerpen tussen de afstandsbediening en de interfacemodule, tv en andere te bedienen apparatuur bevinden.*

WAARSCHUWING: *Plaats de interfacemodule zodanig dat de ventilatie-openingen van de tv of andere elektronische apparatuur niet worden geblokkeerd.*

Ga verder met **2** op de volgende pagina.

2

De luidsprekers op de Acoustimass® module aansluiten

Benodigde onderdelen:

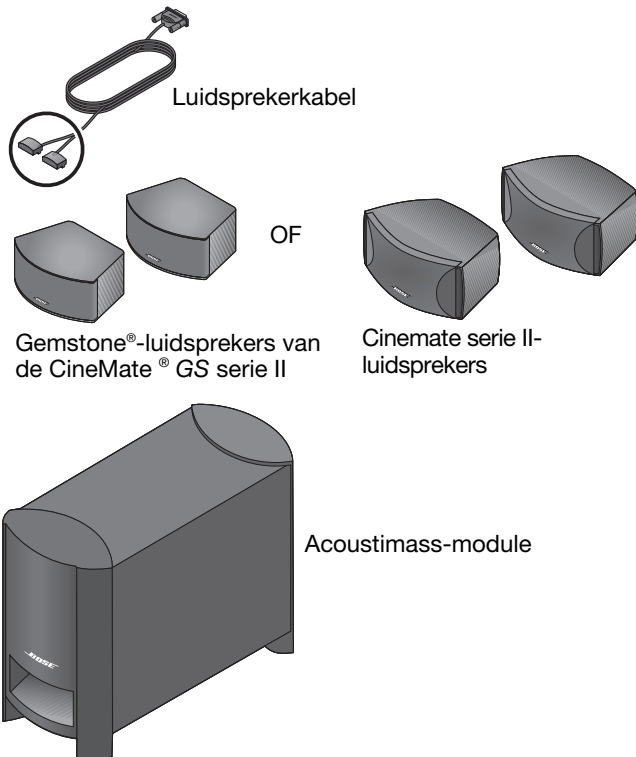

1. Er bevinden zich twee stekkers aan het ene uiteinde van de luidsprekerkabel.

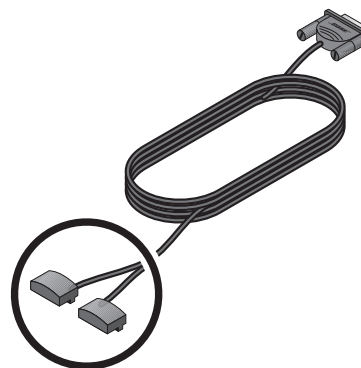

2. Trek de twee stekkers uit elkaar zodat ze elk op een luidspreker kunnen worden aangesloten.

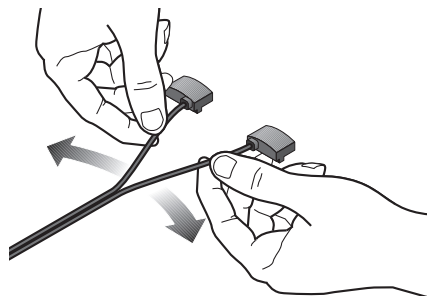

SYSTEEMINSTELLING

3. Steek beide stekkers in de aansluiting van de juiste luidspreker.

De stekker met de markering RIGHT moet in de luidspreker die rechts van de televisie staat.

(Raadpleeg **1** voor richtlijnen voor plaatsing.)

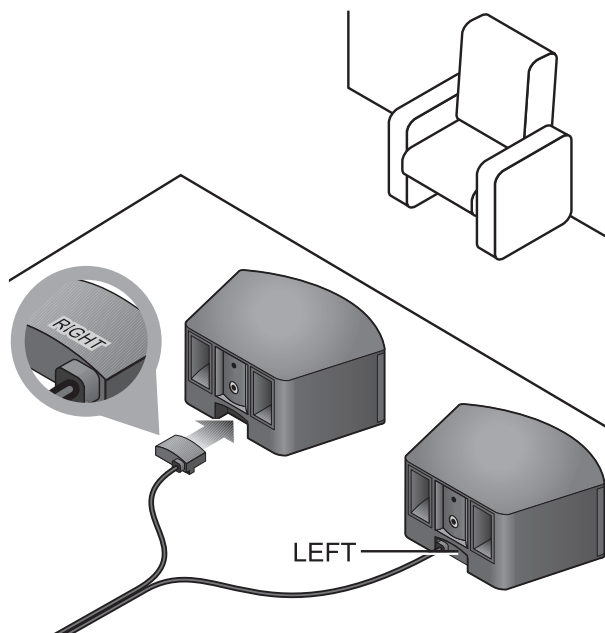

4. Steek de stekker aan het andere uiteinde van de luidsprekerkabel in de aansluiting met de aanduiding SPEAKERS aan de achterkant van de Acoustimass® -module.

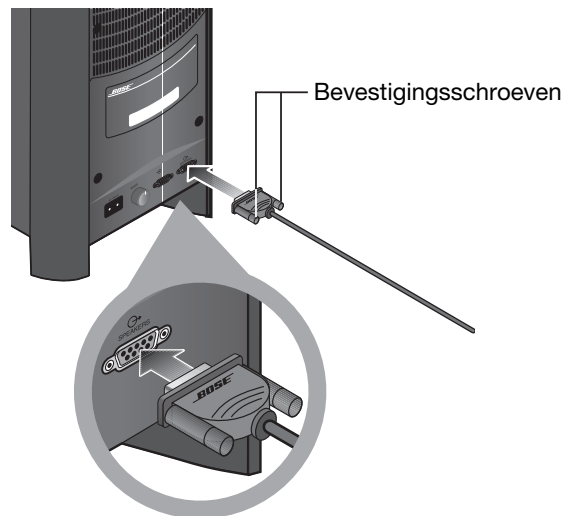

5. Draai de bevestigingsschroeven met de hand vast om de stekker te bevestigen.

WAARSCHUWING: Steek de stekker van het netsnoer van de Acoustimass-module niet in het stopcontact voordat alle apparatuur is aangesloten.

6. Ga verder met **3** op de volgende pagina.

3 De interfacemodule aansluiten

Benodigde onderdelen:

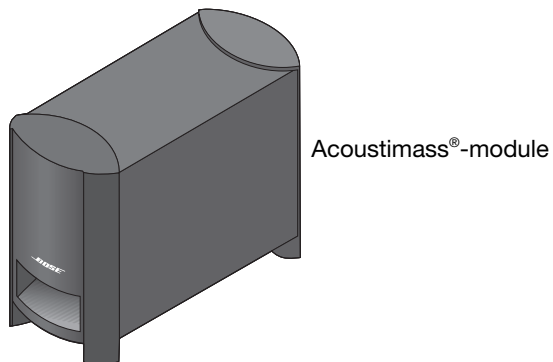
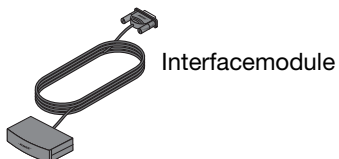

1. Steek stekker van de interfacemodule in de aansluiting aan de achterkant van de Acoustimass-module.

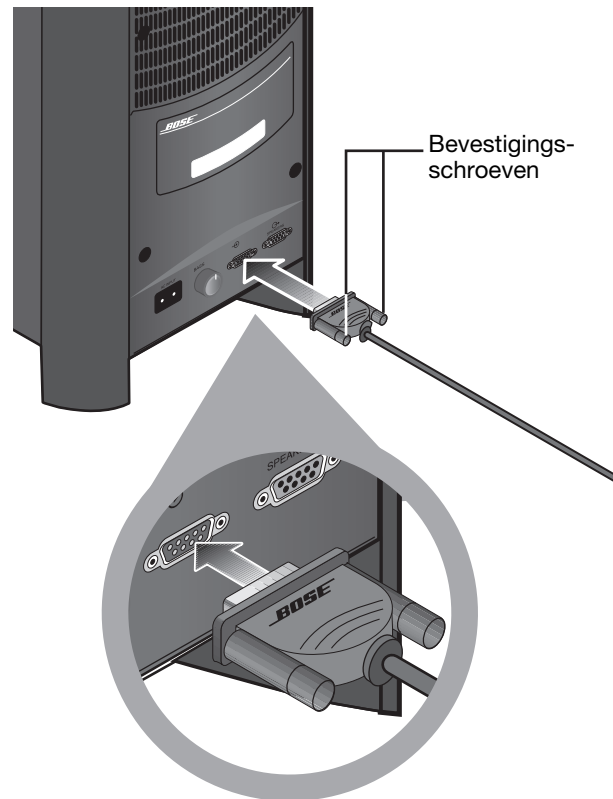

2. Ga verder met **4** op de volgende pagina.

SYSTEEMINSTELLING

4 De audio-uitgang van uw tv aansluiten op de interfacemodule

Benodigde onderdelen:

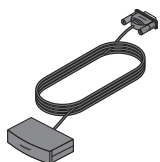

Interfacemodule



Optische audiokabel

OF



Stereo-audiokabel

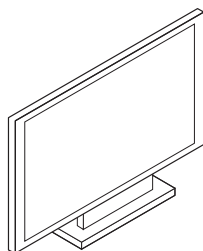

Tv

Als uw tv is voorzien van audio-uitgangen, kunt u deze aansluiten op het CineMate[®]-systeem. Uw tv kan ook zijn voorzien van een optische connector, analoge RCA-connectors of beide. Als uw tv beide soorten connectors heeft, kunt u het beste de optische connector gebruiken. Met de optische aansluiting krijgt u digitaal geluid van de hoogste kwaliteit.

Opmerking: Om digitaal geluid van de hoogste kwaliteit te krijgen uit de bronnen die zijn aangesloten op uw tv, kunt u diezelfde apparaten op uw tv aansluiten met een HDMI-kabel.

Optische audio aansluiten

Sluit de bijgeleverde optische audiokabel van de optische audio-uitgang op uw tv aan op de connector met de aanduiding OPTICAL IN van de interfacemodule. (De optische audio-ingang op uw tv kan ook zijn aangegeven met 'Digital Audio').

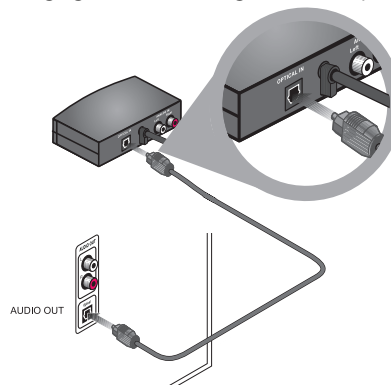

Opmerking: De interfacemodule beschikt over zowel optische als analoge connectors zodat diverse tv's worden ondersteund. Als uw tv is aangesloten op de optische ingang van de interfacemodule kan de analoge ingang niet worden gebruikt als tweede audio-ingang.

Analoge audio aansluiten

Als uw tv niet beschikt over een optische connector, kunt u de bijgeleverde stereo-audiokabel gebruiken om de audio-uitgangen van uw tv aan te sluiten op de ingangen van de interfacemodule met de aanduiding ANALOG IN.

De bijgeleverde stereoaudiokabel heeft twee RCA-connectors aan elk uiteinde, een rode en een witte. Hiermee worden de linkeraudio-uitgang (L) en rechteraudio-uitgang (R) op het achterpaneel van uw tv en de interfacemodule op elkaar aangesloten.

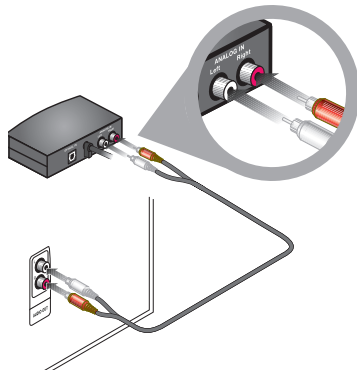

Als de tv zowel vaste (FIX) als variabele (VAR) audio-uitgangen heeft, gebruikt u de FIX-uitgangen voor een betere geluidskwaliteit. Zorg ervoor dat u Vast kiest bij de instellingen van de televisie.

Als u volop wilt profiteren van tv-geluid via het CineMate®-systeem, dient u de ingebouwde luidsprekers van uw tv uit te schakelen. Uw tv heeft mogelijk een schermmenu met audio-instellingen waarmee u de luidsprekers van de tv kunt in- of uitschakelen.

De interne luidsprekers van de tv uitschakelen

Recente tv-modellen hebben een set-upmenu om luidsprekers in en uit te schakelen. Oudere modellen hebben soms een aan-/uit-schakelaar naast de audio-uitgangen op het achterpaneel.

Het set-upmenu gebruiken

1. Geef met de afstandsbediening van de tv het audiomenu op het tv-scherm weer.
2. Ga naar de menuoptie om uw luidsprekers aan of uit te schakelen en kies **Uit**.

Als de tv geen menu-instelling heeft om de interne luidsprekers uit te schakelen, verlaat u het audiomenu en zet u het tv-volume in de laagste stand.

Een aan-/uit-schakelaar voor luidsprekers gebruiken

Als er op het achterpaneel van de tv een **SPEAKER ON/OFF**-schakelaar zit, zet u de schakelaar op **OFF** en zet u het tv-volume op ongeveer 80% van het hoogste volume.

SYSTEEMINSTELLING

5 Aansluiten op een stopcontact

Benodigde onderdelen:

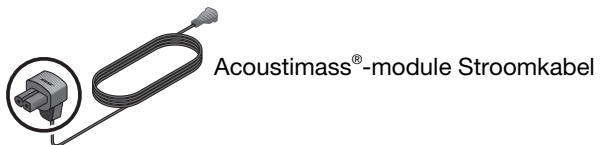

Acoustimass-module

1. Steek de grote stekker van de voedingskabel in de connector met de aanduiding \sim op de Acoustimass-module.

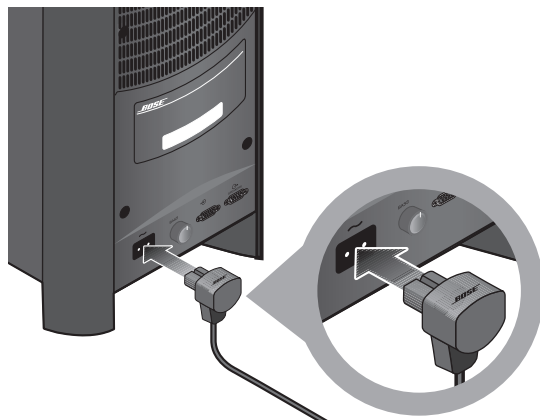

2. Steek het andere uiteinde van de kabel in een stopcontact.

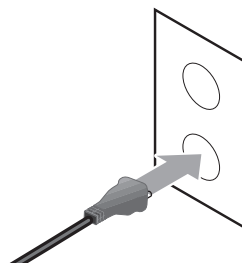

Als u het CineMate®-systeem op een voeding hebt aangesloten, knippert het groene lampje op de interfacemodule tien seconden lang om aan te geven dat het systeem is aangesloten op een voeding.

Als u op de aan/uit-knop, volumeregelaar of de knop geluid dempen van de afstandsbediening drukt, begint het groene lampje op de interfacemodule te knipperen.

WAARSCHUWING: *Bose raadt aan voor alle elektronische apparatuur een officieel goedgekeurde overspanningbeveiliging te gebruiken. Variaties in voltage en stroompieken kunnen elektronische componenten in systemen beschadigen.*

Ga verder met **6** op de volgende pagina.

SYSTEEMINSTELLING

6

De batterijen in de afstandsbediening van de CineMate® GS plaatsen

De afstandsbediening van de CineMate® GS serie II werkt op twee AA-batterijen (meegeleverd). U moet de batterijen in het vakje aan de achterkant van de afstandsbediening plaatsen. De batterijen plaatsen:

1. Schuif het klepje van het batterijvakje af.

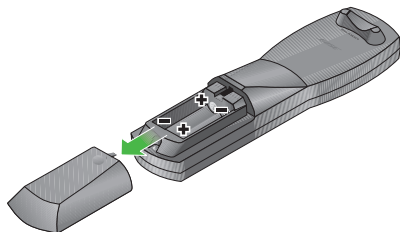

De + en - symbolen op de batterijen moeten overeenkomen met de + en - symbolen in het batterijvakje.

2. Plaats de twee batterijen zodanig dat de poolaanduidingen (+ en -) overeenkomen.

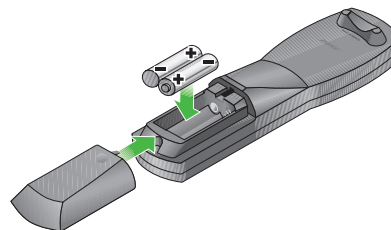

3. Schuif het klepje weer terug totdat het op zijn plaats klikt.

Basregelaar van de Acoustimass®-module

Met de basregelaar achter op de Acoustimass-module kunt u het basniveau van het systeem aanpassen. De basregelaar is in de fabriek in de middelste stand gezet. U kunt het basniveau aanpassen door:

1. de basregelaar naar links te draaien om het basniveau van de Acoustimass-module te verlagen;
2. de basregelaar naar rechts te draaien om het basniveau te verhogen.

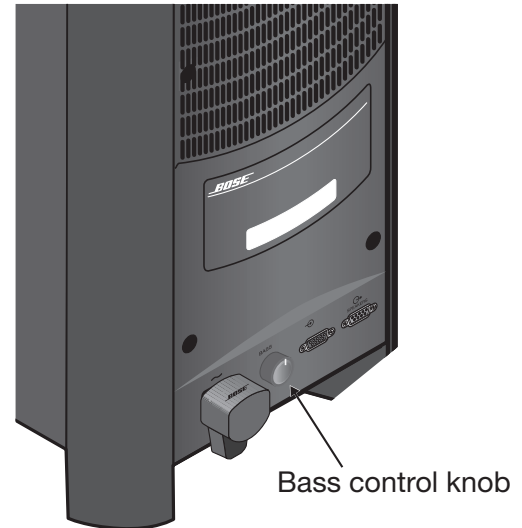

Afstandsbediening van de CineMate® serie II

Met de afstandsbediening van de CineMate serie II kunt het systeem in- en uitschakelen. Ook kunt u hiermee het volume regelen.

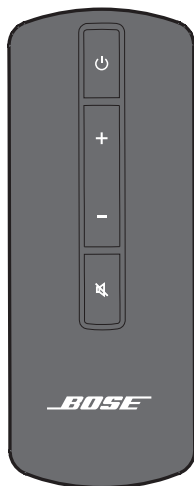

Opmerking: U kunt met de afstandsbediening van de CineMate serie II uitsluitend dit systeem bedienen.

Het CineMate-systeem gebruiken met de afstandsbediening

Als u de afstandsbediening richt op de interfacemodule en op een knop drukt, begint het groene lampje op de interfacemodule te knipperen.



Druk op de **aan/uit-knop** om het CineMate-systeem in te schakelen. Druk nogmaals op deze knop om het systeem uit te schakelen.



Druk op de **volumeregelaar (+)** om het volume te verhogen. Als het maximale volume is bereikt, knippert het groene lampje op de interfacemodule twee keer.



Druk op de **volumeregelaar (-)** om het volume te verlagen. Als het minimale volume is bereikt, knippert het groene lampje op de interfacemodule twee keer.



Druk op de **knop dempen** om het volume uit te schakelen. Druk nogmaals op de **knop dempen** om het volume weer in te schakelen. Als het volume is uitgeschakeld, blijft het groene lampje knipperen totdat het geluid weer wordt ingeschakeld.

Afstandsbediening van de CineMate® GS serie II

U kunt de afstandsbediening van het CineMate GS serie II-systeem zo instellen dat u er uw tv, kabel-/satellietdecoder, videorecorder, dvd-speler en digitale videorecorder (DVR) mee kunt bedienen. U kunt met de universele afstandsbediening van de CineMate GS serie II al uw home cinema-apparatuur bedienen.

Nadat u de universele afstandsbediening juist hebt ingesteld, kunt u deze gebruiken voor uw tv, dvd-speler en andere audio- en videoapparaten.



Afstandsbediening van de CineMateGS serie II

BEDIENING EN DISPLAY

Het CineMate®-systeem gebruiken met de afstandsbediening

Als u de afstandsbediening richt op de interfacemodule en op de aan/uit-knop, volumeregelaar of de knop dempen drukt, begint het groene lampje op de interfacemodule te knipperen.



Druk op de **aan/uit-knop** om het CineMate-luidsprekersysteem in te schakelen. Druk nogmaals op deze knop om het systeem uit te schakelen.

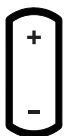

Volume

Druk op de **volumeregelaar (+)** om het volume te verhogen. Als het maximale volume is bereikt, knippert het groene lampje op de interfacemodule twee keer.

Druk op de **volumeregelaar (-)** om het volume te verlagen. Als het maximale volume is bereikt, knippert het groene lampje op de interfacemodule twee keer.



Druk op de **knop dempen** om het volume uit te schakelen. Druk nogmaals op deze knop om het volume weer in te schakelen. Als het volume is uitgeschakeld, blijft het groene lampje op de interfacemodule knipperen totdat het geluid weer wordt ingeschakeld.

U kunt met de universele afstandsbediening maximaal vijf audio- en/of videoapparaten bedienen, maar steeds één apparaat tegelijk.

De afstandsbediening instellen op bediening van uw tv en overige apparaten

Als u de afstandsbediening voor uw tv wilt gebruiken, moet u de afstandsbediening instellen op de juiste tv-apparaatcode.

1. Zoek in de gids *Apparaatcodes voor de universele afstandsbediening* het hoofdstuk Tv op.
2. Zoek de apparaatcode(s) voor uw merk tv op en begin met de eerste code.
3. Houd op de afstandsbediening de knop **Setup** ingedrukt tot alle vijf de apparaatknoppen branden.
4. Druk op de apparaatknop **TV**. Alleen de apparaatknop **TV** blijft branden.
5. Voer met de knoppen van de afstandsbediening de eerste apparaatcode voor het merk van uw tv in.
6. Controleer of de apparaatknop TV twee keer knippert en uit gaat nadat u de code hebt opgegeven.
7. Richt de afstandsbediening op de tv en druk op **TV On-Off**. Als de tv niet reageert, gaat u terug naar stap 1 en probeert u een andere code.

Opmerking: Tijdens het instellen knipperen de vijf apparaatknoppen snel drie keer als u op een onjuiste knop drukt of een ongeldige apparaatcode opgeeft. Als dit gebeurt, gaat u terug naar stap 1 en begint u opnieuw.

Volg dezelfde procedure voor alle andere apparaten. Gebruik hierbij de juiste apparaatcode en knop voor elk apparaat.

Een combinatieapparaat bedienen

- Als u de afstandsbediening instelt voor een combinatieapparaat met meer dan één bron (bijv. een gecombineerde dvd-speler/videorecorder), kunt u de combinatiecode voor een van beide apparaten opgeven. Het kan handig zijn de combinatiecode twee keer op te geven: één keer voor de videorecorder en één keer voor de dvd-speler.
- Als u de juiste code wilt kennen, zoekt in de gids met apparaatcodes eerst in de lijst 'COMBINATIE'. Als de lijst geen geldige code bevat, zoekt u in de lijsten voor aparte apparaattypen (tv, kabel, videorecorder, dvd, enz.).

De afstandsbediening gebruiken om tv te kijken

Opmerking: Als u de afstandsbediening voor uw tv en andere audio-/videoapparaten wilt gebruiken, moet u voor elk apparaat eerst een code van vijf cijfers in de afstandsbediening opgeven.

1. Druk op de **aan/uit-knop** om uw tv en het CineMate®-luidsprekersysteem in te schakelen. Het groene lampje op de voorkant van de interfacemodule begint te branden.
2. Druk op de apparaatknop **TV**. De knop knippert om aan te geven dat de tv-modus van de afstandsbediening is ingeschakeld.

Apparaatknop — 
 tv
3. Gebruik de afstandsbediening om een kanaal te selecteren en door menu's te navigeren. Zie 'De afstandsbediening van de CineMate® GS serie II' op pagina 21 voor een volledige beschrijving van de knoppen op de afstandsbediening. Behalve voor de bediening van de tv, kunt u de afstandsbediening ook gebruiken om de basisfuncties van de CineMate-luidsprekers in te stellen (bijv. het luidsprekersysteem inschakelen, het volume instellen en het luidsprekersysteem dempen of uitschakelen).

BEDIENING EN DISPLAY

De afstandsbediening gebruiken om een dvd te bekijken

Opmerking: Als u de afstandsbediening voor uw tv en andere audio-/videoapparaten wilt gebruiken, moet u de afstandsbediening eerst programmeren door voor elk apparaat een code in te stellen.

1. Druk op de **aan/uit-knop** om uw tv en het CineMate®-luidsprekersysteem in te schakelen. Het groene lampje op de voorkant van de interfacemodule begint te branden.
2. Druk op **DVD On-Off** om uw dvd-speler in te schakelen.

Apparaatknop —

3. Druk op de apparaatknop **DVD**. De knop knippert om aan te geven dat de afstandsbediening in de modus DVD is.
4. Gebruik de afstandsbediening om de afspeelopties in te stellen en door de dvd-menu's te navigeren. Zie 'De afstandsbediening van de CineMate® GS serie II' op pagina 21 voor een volledige beschrijving van de knoppen op de afstandsbediening. Behalve voor de bediening van de dvd-speler, kunt u de afstandsbediening altijd gebruiken om de basisfuncties van de CineMate-luidsprekers in te stellen (bijv. het luidsprekersysteem inschakelen, het volume instellen en het luidsprekersysteem dempen of uitschakelen).

De tv-ingang selecteren

Druk op **Tv•video** Om de juiste televisie-ingang te selecteren voor de bron die u wilt bekijken. Deze ingangen op de achterkant van het apparaat zijn gemarkeerd met TV, Video 1, Video 2 en AUX. Als er meerdere invoerapparaten op uw tv zijn aangesloten, moet u mogelijk een paar keer op deze knop drukken voordat u de juiste ingang hebt gevonden.



Overschakelen naar de bediening van een ander apparaat

De apparaatknoppen gaan branden om aan te geven voor welk apparaat u de afstandsbediening momenteel kunt gebruiken.

U kunt eenvoudig van het ene naar het andere apparaat overschakelen door te drukken op de apparaatknop die hoort bij





het apparaat dat u wilt bedienen. Behalve voor de bediening van het geselecteerde apparaat, kunt u de afstandsbediening altijd gebruiken voor de basisfuncties van de CineMate-luidsprekers (inschakelen, volume regelen en geluid dempen/inschakelen).

De afstandsbediening van de CineMate® GS serie II

Opmerking: Als u de afstandsbediening voor uw tv en andere audio-/videoapparaten wilt gebruiken, moet u de afstandsbediening eerst programmeren door voor elk apparaat een code in te stellen.

Bron- en ingangsselectie

- **Tv•video:** hiermee selecteert u de juiste tv-ingang voor het apparaat dat u wilt gebruiken. Deze ingangen zijn meestal gemarkeerd met TV, Video 1, Video 2 en AUX. Als er meerdere apparaten op de ingangen van uw tv zijn aangesloten, moet u mogelijk een paar keer op deze knop drukken voordat u de juiste ingang hebt gevonden. 
- **TV:** hiermee selecteert u de televisie. Wanneer de televisie is geselecteerd, kunt u met de afstandsbediening tv-functies gebruiken, zoals kanaalselectie en menunavigatie. 
- **On-Off:** hiermee schakelt u de televisie in of uit.

- **CBL-SAT:** hiermee selecteert u de kabel-/satellietdecoder. Als u een kabel-/satellietdecoder als bron hebt geselecteerd, kunt u de afstandsbediening gebruiken voor kabel- en satellietfuncties zoals kanaalselectie en navigatie door de Elektronische programmagids. Als uw kabel-/satellietdecoder is voorzien van een digitale videorecorder (dvr) bevat, kunt u de afstandsbediening gebruiken voor kabel-/satellietfuncties en dvr-functies wanneer u de kabel-/satellietdecoder als bron hebt geselecteerd. 
- **On-Off:** hiermee schakelt u uw kabel-/satellietdecoder in of uit.
- **DVD:** hiermee selecteert u een dvd- of cd-speler als bron. Wanneer de DVD-bron is geselecteerd, kunt u de afstandsbediening voor dvd-functies gebruiken, zoals de instelling van afspeelopties en menunavigatie. 
- **Aan-uit:** schakelt de dvd-speler in of uit.
- **Videorecorder:** selecteert de videorecorderbron. Wanneer de videorecorderbron is geselecteerd, kunt u de afstandsbediening voor videorecorderfuncties gebruiken, zoals de instelling van afspeelopties en menunavigatie. 
- **On-Off:** hiermee schakelt u de videorecorder in of uit.

BEDIENING EN DISPLAY

- **AUX:** hiermee selecteert u de AUX-bron. Wanneer u de AUX-bron hebt geselecteerd, kunt u de afstandsbediening gebruiken voor de desbetreffende AUX-bron.
- **On-Off:** hiermee schakelt u de AUX-bron in of uit.



Menu- en programmaselectie

Opmerking: Met de menu- en programmaselectieknoppen kunt u slechts één bron tegelijkertijd bedienen, al naar gelang het apparaat dat u op de afstandsbediening hebt geselecteerd (tv, kabel-/satellietdecoder, dvd-speler, videorecorder of AUX).

- Hiermee verlaat u de instellingsmodus.
- Hiermee verlaat u de Elektronische programmagids van het momenteel geselecteerde apparaat (indien ondersteund).
- Hiermee gaat u naar de volgende pagina in de Elektronische programmagids (indien ondersteund). De bron CBL-SAT moet zijn geselecteerd.



- Hiermee gaat u naar de vorige pagina in de Elektronische programmagids (indien ondersteund). De bron CBL-SAT moet zijn geselecteerd.
- Hiermee geeft u het menu voor het geselecteerde apparaat weer.
- Hiermee geeft u details van onderdelen in de Elektronische programmagids weer (indien ondersteund).
- Hiermee geeft u de Elektronische programmagids weer (indien ondersteund). De bron CBL-SAT moet zijn geselecteerd.
- Hiermee bevestigt u een menuselectie of gaat u naar het volgende menuniveau.
- Hiermee gaat u in de schermmenu's omhoog, omlaag, naar links of naar rechts.

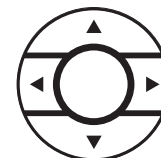
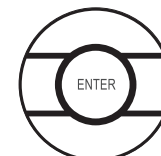

Afspeelopties

Opmerking: De functies van de knoppen voor de afspeelopties kunnen wisselen al naar gelang het merk van uw apparaten. Bepaalde functies worden niet door alle merken ondersteund. Zie de betreffende gebruikershandleiding(en) voor meer informatie.

- Hiermee gaat u naar de volgende of vorige televisiekanaal, het volgende of vorige cd-nummer of het volgende of vorige hoofdstuk op een dvd.
- Hiermee verhoogt of verlaagt u het volume van het huidige apparaat.
- Als u op + drukt, wordt het geluid van het huidige apparaat dat werd gedempt met de toets Mute weer hersteld.
- Als u op – drukt, wordt het volume van het huidige apparaat verlaagd, maar als het geluid werd gedempt met de toets Mute wordt dit niet hersteld.
- Hiermee stopt u het afgespeelde programma op de dvd-speler, videorecorder of dvd-recorder.

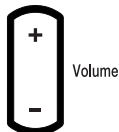

- Hiermee pauzeert u het momenteel afgespeelde nummer op de cd-speler of het programma op de dvd-speler, videorecorder of dvd-recorder.
- Hiermee start u het afgespeelde programma op de dvd-speler, videorecorder of dvd-recorder.
- Hiermee spoelt u de cd-speler, dvd-speler, videorecorder of dvd-recorder vooruit of achteruit.
- Hiermee start u Onmiddellijk terugspelen voor de dvd-recorder (indien ondersteund).
- Hiermee start u de opnamefunctie. U moet het apparaat selecteren waarmee u een programma wilt opnemen (videorecorder of dvd-recorder). Druk stevig op de knop om de opname te starten.
- Hiermee start u *Snel overslaan* bij een dvd-recorder (indien ondersteund).
- Hiermee start u *Terug naar live* bij een dvd-recorder (indien ondersteund).

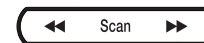

BEDIENING EN DISPLAY

- Hiermee geeft u apparaatcodes op.
- Hiermee selecteert u een cd-nummer, dvd-hoofdstuk of genummerd menuonderdeel (indien ondersteund).
- Hiermee gaat u naar de instellingsmodus (om apparaatcodes in de afstandsbediening in te voeren). Houd de knop drie seconden ingedrukt om de instellingsmodus te activeren.
- Hiermee gaat u terug naar een eerder geselecteerd kanaal.
- Hiermee wisselt u tussen videorecorder en tv als de huidige videobron voor uw videorecorder of gecombineerd videoapparaat.
- Hiermee wisselt u tussen breedbeeldweergave en gewone weergave (indien ondersteund).
- Hiermee geeft u de lijst met opgenomen DVR-programma's weer (indien ondersteund).
- Hiermee geeft u informatie over kabel-/satellietprogramma's weer (indien ondersteund).

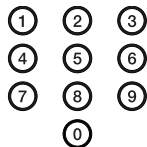

Knoppen voor kabelfuncties

Met deze knoppen kunt u kabelspecifieke functies uitvoeren (indien ondersteund).



Teletekstknoppen (alleen in Europa)



Hiermee schakelt u de functie Teletekst in (indien ondersteund).



Hiermee schakelt u de functie Teletekst uit (indien ondersteund).



Hiermee breidt u Teletekst uit (boven) Druk nogmaals op de knop om Teletekst uit te breiden (onderzijde). Druk voor de derde keer op de knop om naar normaal terug te gaan (indien ondersteund).



REINIGING EN ONDERHOUD

De batterij in de afstandsbediening van de CineMate® serie II vervangen

Vervang de batterij als de afstandsbediening niet meer werkt of als het bereik minder wordt. Plaats een CR2032- of DL2032-batterij in het vakje aan de onderkant van de afstandsbediening.

1. Gebruik een muntstuk om het batterijklepje iets tegen de wijzers van de klok in te draaien.

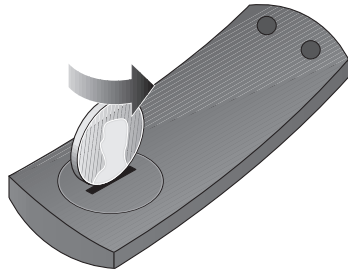

2. Verwijder de gebruikte batterij en vervang deze door een nieuwe batterij (CR2032 of DL2032). Zie pagina ii voor informatie over de veiligheidsinstructies voor de batterij. Plaats de batterij met de platte kant naar boven, zodat het +-symbool zichtbaar is.

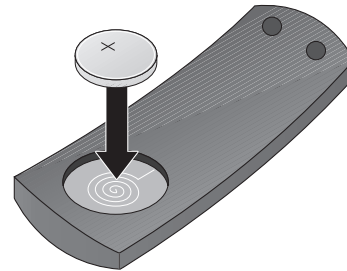

3. Plaats het klepje terug en draai het met de wijzers van de klok mee totdat het vastklikt.

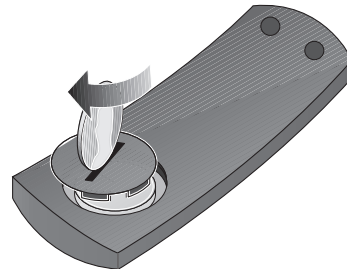

REINIGING EN ONDERHOUD

De batterijen in de afstandsbediening van de CineMate® GS serie II vervangen

Vervang beide batterijen als de afstandsbediening niet meer werkt of als het bereik minder wordt.

Alkalinebatterijen worden aanbevolen.

1. Schuif de klep van het batterijvakje aan de achterkant van de afstandsbediening open.
2. Verwijder beide batterijen.
Gooi de batterijen weg volgens de voorschriften die in uw land gelden.
3. Plaats twee AA-batterijen (IEC-R6) van 1,5 volt of vergelijkbare batterijen. Zorg dat de + en – symbolen op de batterijen aan de kant terechtkomen van de + en – markering aan de binnenkant van het vakje.

4. Schuif het klepje van het batterijvakje weer dicht.

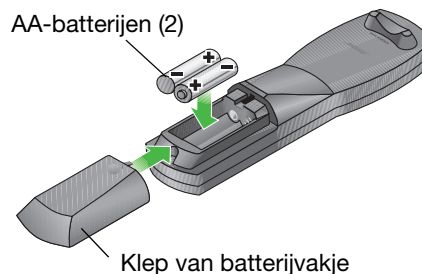

Het luidsprekersysteem reinigen

- U kunt het oppervlak van de luidsprekers, de Acoustimass®-module en de interfacemodule met een zachte, vochtige doek reinigen. U kunt de bovenlaag reinigen met een ammoniakvrije glasreiniger en een zachte doek.
- Gebruik geen spuitbussen in de buurt van de luidsprekers. Gebruik geen oplosmiddelen of chemicaliën en geen schoonmaakproducten op basis van alcohol, ammoniak of schuurmiddelen.
- Mors geen vloeistof in openingen.
- De roostertjes van de luidsprekers hebben geen speciale zorg nodig, hoewel u de roosters wel voorzichtig kunt stofzuigen wanneer dat nodig is.

Problemen oplossen

Probleem	Wat te doen
Geen stroom	<ul style="list-style-type: none"> • Trek de stekker van de Acoustimass®-module uit het stopcontact en wacht één minuut. • Controleer of het netsnoer goed is aangesloten op de Acoustimass-module. • Stop de stekker opnieuw stevig in een werkend stopcontact. Het groene lampje hoort nu tien keer te knipperen en vervolgens uit te gaan (het systeem staat dan in de standby-modus). • Controleer of de interfacemodule goed op de Acoustimass-module is aangesloten. • Zorg dat u het systeem hebt ingeschakeld met de afstandsbediening.
Geen geluid	<ul style="list-style-type: none"> • Zorg ervoor dat het CineMate®-luidsprekersysteem aan staat. Het groene lampje op de voorzijde van de interfacemodule hoort te branden als het systeem is ingeschakeld. • Verhoog het volume. • Als u een CineMate GS serie II hebt, zorg dan dat u op de knop op afstandsbediening hebt gedrukt die hoort bij de bron waarnaar u wilt luisteren. • Controleer of het geluid van de tv is gedempt. Als dit het geval is drukt u op de knop Dempen op de afstandsbediening van uw tv om het geluid te herstellen. • Zorg ervoor dat de kabels van de interfacemodule en de luidsprekers stevig op de Acoustimass-module zijn aangesloten. • Controleer de aansluitingen op de achterzijde van de luidsprekers. • Controleer of de juiste tv/video-ingang is geselecteerd. Zie 'De tv-ingang selecteren' op pagina 20. • Controleer de aansluitingen van de interfacemodule naar de tv of andere apparaten. • Controleer of de audio-uitvoer van de tv is ingeschakeld. Zie de gebruikershandleiding van de televisie voor meer informatie. • Als de audio-uitgang van de tv is ingesteld op VARIABLE (VAR), moet u ervoor zorgen dat de interne luidsprekers van de tv zijn uitgeschakeld en het volume omhoog is gedraaid. • Controleer of het apparaat wel speelt als u een andere geluidsbron gebruikt dan een tv.

REINIGING EN ONDERHOUD

Probleem	Wat te doen
Wel geluid, maar geen beeld	<ul style="list-style-type: none"> • Zorg dat de tv aan staat. • Controleer of de juiste tv/video-ingang is geselecteerd. Zie 'De tv-ingang selecteren' op pagina 20.
Afstandsbediening werkt niet goed of helemaal niet	<ul style="list-style-type: none"> • Controleer of de batterij juist is geïnstalleerd. • Richt de afstandsbediening op de interfacemodule. • Verplaats de interfacemodule zodat er zich geen voorwerpen tussen de afstandsbediening en de module bevinden. • Zorg ervoor dat de bescherming is verwijderd van de lens op de voorkant van de interfacemodule. • Controleer of de apparaatknop op de afstandsbediening van de CineMate® GS serie II knippert als u op een knop drukt. • Controleer of het groene lampje op de interfacemodule knippert wanneer u op een knop van de afstandsbediening drukt. • Er kan meer dan één apparaatcode voor uw merk apparaat beschikbaar zijn. Zoek het apparaat op in de gids <i>Apparaatcodes</i> voor de universele afstandsbediening. Probeer een andere code en controleer vervolgens of het apparaat juist functioneert.
Geluid is vervormd	<ul style="list-style-type: none"> • Zorg ervoor dat de luidsprekerkabels niet zijn beschadigd en goed vastzitten. • Verlaag het volume van de tv die op de interfacemodule is aangesloten.
Het geluid komt uit de tv.	<ul style="list-style-type: none"> • Schakel de interne luidsprekers van de tv uit. Zie 'De interne luidsprekers van de tv uitschakelen' op pagina 11. • Draai het volume van de tv omlaag.

Klantenservice

Indien u verdere hulp nodig hebt bij het oplossen van problemen, neemt u contact op met de klantenservice van Bose®. Zie hiervoor de adressenlijst die bij het CineMate-systeem is meegeleverd.

Beperkte garantie

Voor uw CineMate®-systeem geldt een beperkte overdraagbare garantie. Informatie over de garantie vindt u op de registratiekaart die in de verpakking is bijgesloten. Zie de kaart voor informatie over registratie. Als u dit nalaat, is dit niet van invloed op uw garantierechten.

Wat u moet doen om in aanmerking te komen voor de beperkte garantie:

Retourneer het product met het aankoopbewijs van een erkende Bose-dealer. Ga hierbij als volgt te werk.

1. Neem contact op met Bose in uw eigen land/regio (ga naar **Global.Bose.com** voor contactinformatie van Bose in uw regio) voor specifieke retournering en verzendinstructies.
2. Stuur de verpakking franco op naar het door de Bose-vestiging van uw land opgegeven adres en
3. noteer zo nodig het retourautorisatienummer op de buitenzijde van de doos, op een goed zichtbare plek. Dozen zonder retourautorisatienummer worden geweigerd, indien een dergelijk nummer vereist is.

Copyright en licenties

©2009 Bose Corporation. Niets in deze uitgave mag worden veeveelvoudigd, veranderd, openbaar gemaakt of op enige wijze gebruikt, zonder voorafgaande schriftelijke toestemming.

Vervaardigd onder licentie van Dolby Laboratories.



"Dolby" en het dubbele-D-symbool zijn handelsmerken van Dolby Laboratories. Vertrouwelijke niet-gepubliceerde werken. ©1992-1997 Dolby Laboratories. Alle rechten voorbehouden.

Dit product bevat een of meer programma's die beschermd zijn onder internationale en Amerikaanse auteursrechten als niet-gepubliceerde werken. Ze zijn vertrouwelijk en eigendom van Dolby Laboratories. Reproductie of publicatie, geheel of gedeeltelijk, of productie van hieruit afgeleide werken zonder uitdrukkelijke toestemming van Dolby Laboratories is verboden. ©1992-1996 door Dolby Laboratories, Inc. Alle rechten voorbehouden.

MPEG Layer-3 audiocompressietechnologie onder licentie van Fraunhofer IIS en THOMSON multimedia.

Ontworpen met UEI Technology™ onder licentie van Universal Electronics Inc. © UEI 2000-2002.



323024-0010

BOSE[®]
Better sound through research[®]

©2009 Bose Corporation, The Mountain,
Framingham, MA 01701-9168 USA
AM323024 Rev.00