



CD/MP3 PLAYER WITH TURNTABLE STEREO RADIO, CASSETTE AND USB ENCODING

HIF-1899TUMPK

Instruction manual

Bedienungsanleitung

Manuel d'instructions

Manuale d'istruzioni

Manual de instrucciones

INDEX

English	Page	1
Deutsch	Seite	13
Français	Page	25
Italiano	Pagina	37
Español	Página	49
Portuguès	Pagina	61

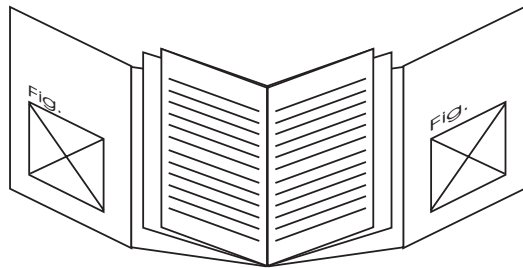

- Your new unit was manufactured and assembled under strict ROADSTAR quality control. Thank you for purchasing our product. Before operating the unit, please read this instruction manual carefully. Keep it also handy for further future references.
- Ihr neues Gerät wurde unter Beachtung der strengen ROADSTAR-Qualitätsvorschriften gefertigt. Wir danken Ihnen für den Kauf unseres Produktes. Bitte lesen Sie diese Bedienungsanleitung durch, und heben Sie sie auf, um jederzeit darin nachschlagen zu können.
- Votre nouvel appareil a été fabriqué et monté en étant soumis aux nombreux tests ROADSTAR. Nous espérons que cet appareil vous donnera entière satisfaction. Avant de vous adonner à ces activités, veuillez lire attentivement ce manuel d'instructions. Conservez-le à portée de main à fin de référence ultérieure.
- Il vostro nuovo apparecchio è stato prodotto ed assemblato sotto lo stretto controllo di qualità ROADSTAR. Vi ringraziamo di aver acquistato un nostro prodotto. Prima di procedere all'utilizzo dell'apparecchio, leggete attentamente il manuale d'istruzioni e tenetelo sempre a portata di mano per futuri riferimenti.
- Seu novo aparelho foi construído e montado sob o estrito controle de qualidade da ROADSTAR. Agradecemos por ter comprado nosso produto para a sua diversão. Antes de usar esta unidade é necessário ler com atenção este manual de instruções para que possa ser usada apropriadamente; mantenha o manual ao seu alcance para outras informações.

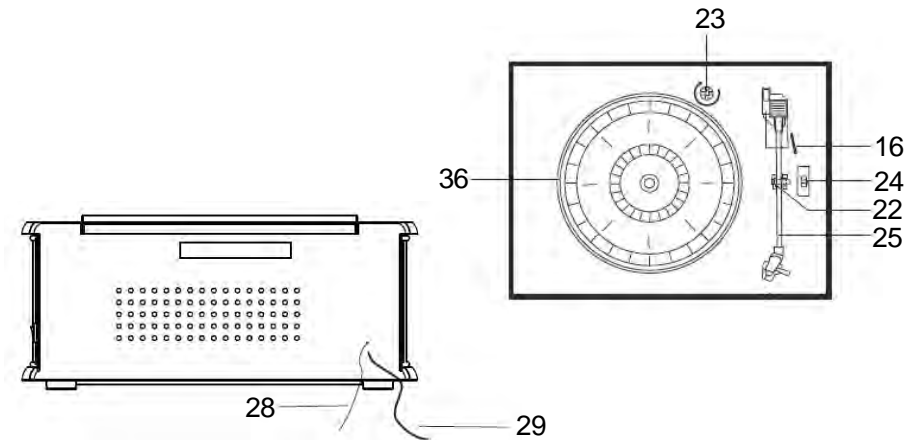
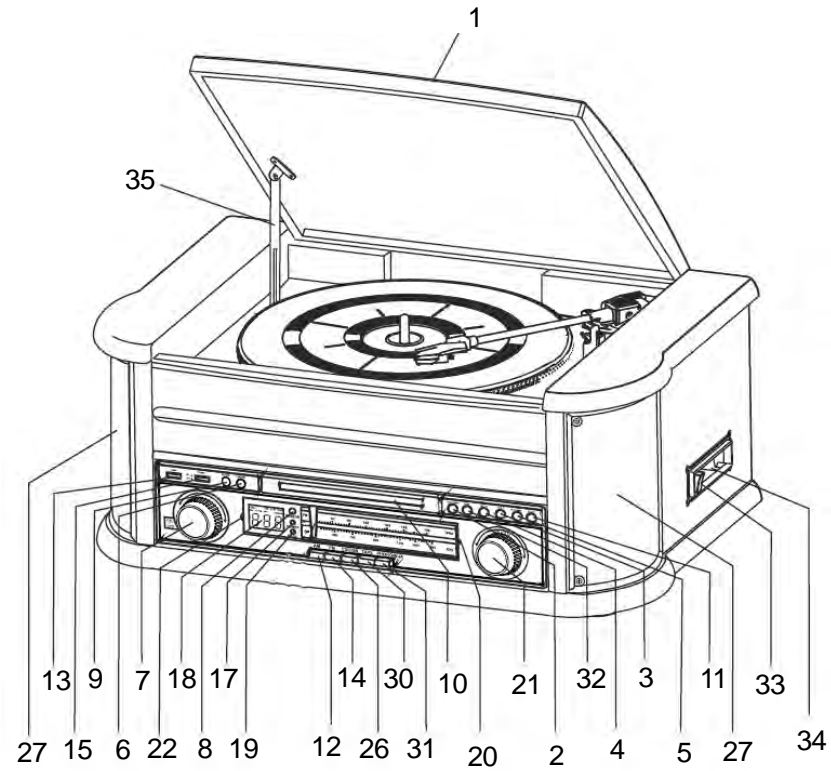

WARNINGS

The exclamation point within the triangle is a warning sign alerting the user of important instructions accompanying the product.



The lightning flash with arrowhead symbol within the triangle is a warning sign alerting the user of "dangerous voltage" inside the unit.



To reduce the risk of electric shock, do not remove the cover. No user serviceable parts inside the unit. Refer all servicing to qualified personnel.

230V~

This unit operates on 230V ~ 50Hz. If the unit is not used for a long period of time, remove the plug from the AC mains.



This unit must not be exposed to moisture or rain.



The power switch in this unit is mounted on the secondary circuit and does not disconnect the whole unit from the mains in OFF position.



Ensure all connections are properly made before operating the unit.



This unit should be positioned so that it is properly ventilated. Avoid placing it, for example, close to curtains, on the carpet or in a built-in installation such as a bookcase.



Do not expose this unit to direct sunlight or heat radiating sources.

**Correct Disposal of This Product
(Waste Electrical & Electronic Equipment)**

This marking shown on the product or its literature, indicates that it should not be disposed with other household wastes at the end of its working life. To prevent possible harm to the environment or human health from uncontrolled waste disposal, please separate this from other types of wastes and recycle it responsibly to promote the sustainable reuse of material resources.

Household users should contact either the retailer where they purchased this product, or their local government office, for details of where and how they can take this item for environmentally safe recycling.

Business users should contact their supplier and check the terms and conditions of the purchase contract. This product should not be mixed with other commercial wastes for disposal.

**HIF-1899TUMPK
CD/MP3 PLAYER WITH TURNABLE, CASSETTE, STEREO RADIO AND USB
ENCODING****INSTRUCTION MANUAL**

Please read this instruction manual carefully and familiarize yourself with your new HiFi system before using it for the first time. Please retain this manual for future reference.

LOCATION OF CONTROLS

- 1) DUST COVER
- 2) CD PLAY/PAUSE BUTTON
- 3) CD SKIP UP **▶▶**
- 4) CD DOWN **◀◀** BUTTON
- 5) PLAY MODE BUTTON
- 6) FUNCTION BUTTON
- 7) VOLUME KNOB
- 8) REMOTE SENSOR
- 9) RECORD BUTTON
- 10) CD DOOR
- 11) CD DOOR OPEN / CLOSE BUTTON
- 12) MW BAND BUTTON
- 13) USB SOCKET
- 14) FM BAND BUTTON
- 15) POWER ON/OFF
- 16) CUE LEVER
- 17) POWER LED INDICATOR
- 18) LCD DISPLAY
- 19) FM STEREO LED INDICATOR
- 20) DIAL SCALE
- 21) TUNING KNOB
- 22) ARM LOCK
- 23) SPINDLE ADAPTOR
- 24) 33/45/78 RPM SPEED SELECTOR
- 25) PICK-UP HOLDER
- 26) CD/USB BUTTON
- 27) SPEAKERS
- 28) FM ANTENNA
- 29) AC CORD

- 30) TAPE BUTTON
- 31) PHONO BUTTON
- 32) CD STOP BUTTON
- 33) TAPE FF/EJECT BUTTON
- 34) TAPE SLOT-IN
- 35) TOP COVER MECHANISM
- 36) TURNTABLE

REMOTE CONTROL

BATTERY INSTALLATION

the infra-red transmitter requires 2 pcs CR-2025 size battery for operation.

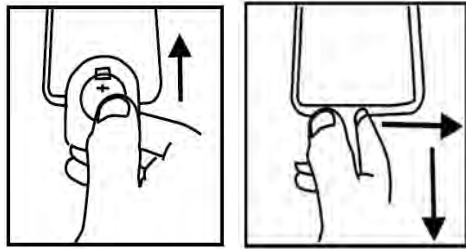

- 37) OPEN / CLOSE CD DOOR.
- 38) REC in cd or phono mode, press to active recording function.
- 39) REPEAT BUTTON
- 40) PLAY/PAUSE ►|| in cd/usb mode, press once to start playback. press again to enter pause mode.
- 41) skip/search backward ◀◀ press once to skip to previous track. press & hold for search backward.
- 42) SKIP/SEARCH forward ►► press once to skip to next track, press & hold for search forward.
- 43) STOP ■ in cd/usb mode, press to stop playback or cancel the stored program.
- 44) + 10 Track Button
- 45) - 10 Track Button
- 46) RANDOM BUTTON in cd/usb mode, press to active random function.
- 47) DELETE button
- 48) PROGRAM in CD/USB mode, press to active programming function.

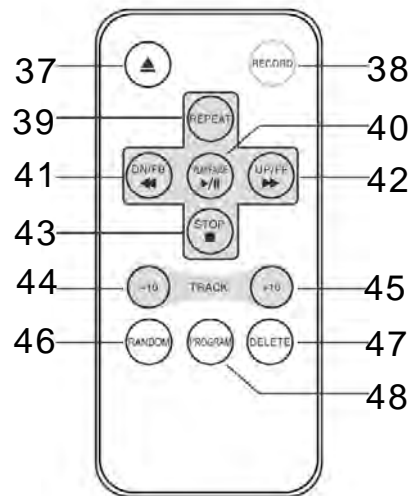

CONNECTING TO POWER

Before switching on make sure that the voltage of your electricity supply is the same as that indicated on the rating plate.

For your own safety read the following instructions carefully before attempting to connect this unit to the mains.

MAINS (AC) OPERATION

This unit is designed to operate on AC 230V 50Hz current only. Connecting it to other power sources may damage the unit.

CAUTION

To prevent electric shock disconnect from the mains before removing cover. No user serviceable parts inside. Refer servicing to qualified service personnel.

SAFETY PRECAUTION

Do not allow this unit to be exposed to rain or moisture.

Mains Supply: 230V 50Hz - AC only

 This symbol means that this unit is double insulated. An earth connection is not required.

POWER SUPPLY

Remove the stereo carefully from the box, retaining the packaging for future use.

AC POWER OPERATION

Connect the plug to a mains power inlet 230V AC ~ 50 Hz.

MW/FM TUNER

Operation

- Switch ON the Power Switch (15). The red Power Indicator (17) will light up.
- Select the desired frequency band with the Band Selector (14) for FM or (12) for MW band.
- Tune to the desired radio station by turning the Tuning control (21).

ANTENNA

- For FM reception there is a built-in FM antenna wire (28) at the rear of the unit. Move the wire around to obtain the best reception.
- For MW reception the signals are picked up through a built-in ferrite antenna. You may have to orient the unit to obtain the best reception.

FM & FM-STEREO RECEPTION

- Stereo reception is possible when the tuned FM station is broadcasting in stereo.
- When in FM Stereo mode and the station is broadcasting in Stereo, the STEREO indicator (19) lights up.

TURNTABLE OPERATION**Preparation**

Open the Record Player Cover.

Unscrew the two TRANSIT SCREWS by using a coin.

Release the Tonearm Clamp, and remove the stylus protector.

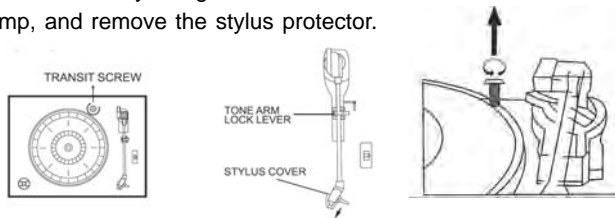
**Listening to Records**

1. Press the PHONO button (31) to select the TURNTABLE function.
2. Place a record on the turntable, over the central spindle. Place the EP adapter over the central spindle when playing 17cm EP records.
3. Set the Speed Selector (24) to 33 / 78 or 45 rpm according to the record.
4. Release the tonearm clamp, and remove the protective cap from the stylus.
5. Lift the Tonearm with the Tonearm Lift Lever.
6. Move the tonearm to the beginning of the record, or to the start of a particular track.
7. Gently lower the tone arm onto the record with the Tonearm Lift lever to start playing.
8. When the record is finished the tonearm will automatically stop. Lift the tonearm from the record and return it to the rest .
9. To stop manually, lift the tonearm from the record and return it to the rest.

Notes: Do not stop or turn the platter manually.

Moving or jarring the turntable without securing the Tonearm clamp could result in damage to the Tonearm. Replace the protective cap on the stylus when not in use.

PLAYING COMPACT DISC● **To start**

1. Press function selector (26) to select “ CD/USB“ mode.
2. Press “OPEN/CLOSE” button (11) to open the cd door (10).
3. Place a cd with the printed side facing up inside the tray & then close the cd door.
4. focus search is performing, the first track will start playback.

● **Playback / Pause / Stop**

1. To interrupt, press the “ STOP “ button (32) once, the total number of tracks-compare on the lcd display (18). press again PLAY/PAUSE to resume normal playback.

● **Skip/search mode (skip/search up ►► / skip/search down ◀◀)**

1. During play or pause mode, if “skip up” button (3) is pressed. it will go to next track and display the track no. and then remain the play or pause mode.
2. During play or pause mode, if “skip down” button (3) is pressed. it will go back to the beginning of the track, original track no. is display and remain the play or pause mode.
3. After step 2, press “skip down” button (3) again will go to the previous track and remain the play or pause mode.
4. if press and hold the “ skip up/down button “ (3) during cd/mp3 playabck, the playing track will go fast forward or backward until the button being released.
5. To skip 10 tracks UP or DOWN press the TRACK+10 or TRACK-10 button on Remote Control.

MP3/WMA TRACK FORMAT REQUIREMENT:

- MP3 bit rate : 32 kbps~256 kbps and wma bit rate : 32 kbps ~ 320 kbps
- The performance of playing MP3 disc is various from the quality of recording disc and the method of recording. Furthermore, the searching lead-time for MP3-CD is longer than normal cd due to difference format.

REPEAT/RANDOM MODE

Press the REPEAT button from Remote Control or PLAY MODE from main unit to activate this function. All the tracks can be played in difference mode as follow:

FOR CD

(1) REPEAT 1 → (2) REPEAT ALL TRACK → (4) RANDOM → OFF MODE

†

FOR MP3/WMA DISC

(1) REPEAT 1 → (2) REPEAT 1 FOLDER → (3) REPEAT ALBUM



(5) RANDOM ← ← ←



- **Repeat play**

You can listen the desired tracks or folder repeatedly by this function.

- **Random play**

You can listen all the tracks or folder in a random order by this function

CD DISC PROGRAMMING

Up to 99 tracks can be programmed for MP3 (20 in CD) and play in any order. before use, be sure the system is at stop mode before programming:

1. Press CD/USB mode & stop the cd playback.
2. Press the "PLAY MODE" button, " P " will appear on LCD display (18). Moreover, it will indicate program no. and digits for track no. to be programmed.
3. Select a desired track by pressing SKIP ►► or ◄◄ buttons (3).
4. Press the " PLAY MODE " button to store the trace into memory.
5. Repeat steps 3 and 4 to enter additional tracks into the memory if necessary.
6. When all the desired tracks have been programmed, press cd " PLAY/PAUSE- (2) to play the disc in assigned order.
7. To cancel the programmed file, press "STOP" button

PLAYBACK OF MP3/WMA SONG VIA USB STORAGE MEDIA

The system is able to decode and playback all MP3 /WMA file which stored in the memory media with USB connecting port

1. Set function selector (15) at CD/USB mode and then press FUNCTION button (6) to select " USB.
 2. Plug-in the USB plug with the face up & make sure it going into completely.
- Connecting the USB upside down or backwards could damage the audio system or the storage media (usb thumb drive). Check to be sure the direction is correct before connection.
3. The system will start reading the storage media automatically after connecting, and LCD display (18) will show the total number of MP3/WMA files
 4. Repeat the same playback procedure as playing CD/MP3 disc as above.

REMARK

- The system can detect and read the file under mp3 and wma format only though the usb port.
- **If connect the system to MP3 player via the usb socket, due to variances in MP3 encoding format, some mp3 player may not be able to play via the usb socket. this is not a mau-function of the system.**

LISTENING TO TAPE**GENERAL OPERATION****Cassette Playback:**

Set the Function button (6) to " TAPE " mode.

The system will start playback automatically after inserting the cassette tape.

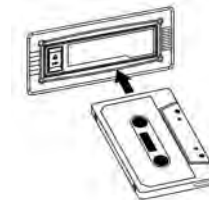
**Fast Forward:**

Press " TAPE FORWARD / EJECT " Button (33) half inwards during playback mode. The tape will wind forward.

Slightly press the " TAPE FORWARD / EJECT " Button (33) again to resume playback.

Stop and Eject :

Press the " TAPE FORWARD / EJECT " Button (33) completely inwards and the cassette tape will be ejected through the cassette door cover (34).

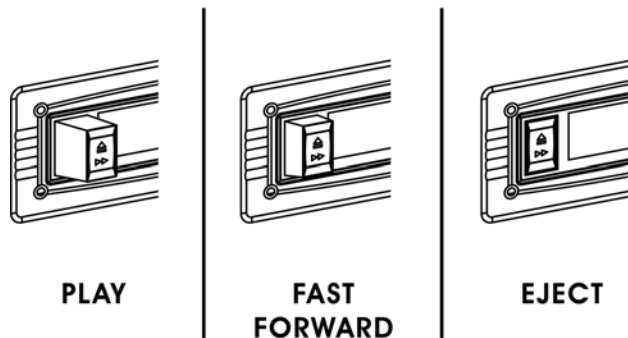

ENCODING OF CD/PHONO INTO MP3 FILE

The system is able to ENCODE normal CD, CASSETTE or TURNTABLE to MP3 format and recording at memory media with USB connecting port.

A) CD ENCODING

I) Encoding 1 track

1. perform normal playback of the cd track you want to encode & record,
2. press " RECORD " button (9) twice during the playback of the desire track, unit will display. Encoding is performing now.
4. Press the STOP button to finish recording the track.

II) Encoding 1 disc

1. Place a cd with the printed side facing up inside the tray & then close the co door
2. press the " RECORD " button (9) twice after focus search completed. unit will display "**REC**". Encoding is performing now.
3. After completing of encoding, unit will stop playback automatically.

REMARK:

- The recording speed is 1:1 and according to the actual plying time of the cd track
- The system will creat a " RECORD " folder and then store the encoding track in it.
- The recording format is preset at – MP3 bit rate : 128 kbps, sampling rate : 44.1khz
- No song title will be recorded during encoding mode
- To interrupt the recroding, press the " RECORD " button again during record mode.
- **Recording will be completed only entire song being encoded, if terminate the encoding process intermediately, there is no track being recorded nor stored to the USB.**

III) COPYING OF MP3/WMA FILE

If putting a MP3/WMA disc instead of a CD-DISC, the system will copy the files to the USB or SD card if press the " RECORD " button (9). The operation procedures is same as cd encoding as stipulate on above, and the system will switch to copying mode only if MP3/WMA file being read.

B) PHONO ENCODING

- 1) Insert the USB device.
- 2) Press the function button to " PHONO ".
- 3) Start playback at PHONO for the track which you want to record to USB.
- 4) Press the RECORD button two times to start encoding.
- 5) The display show REC.
- 4) After finish of recoding, press the STOP button to stop recording.

C) CASSETTE ENCODING

- 1) Insert the USB device.
- 2) Press the function button to "TAPE ".
- 3) Start playback at TAPE for the track which you want to record to USB.
- 4) Press the RECORD button two times to start encoding.
- 5) The display show REC.
- 4) After finish of recoding, press the STOP button to stop recording.

REMOVING OF USB / MEMORY CARD

To remove the USB, turn off the power or switch the function mode to either CD, AUX or TUNER first. Un-plug it by pulling out the USB socket directly.

DELETE TRACKS FROM USB

- 1) Insert the USB device.
- 2) Press the function button to "CD/USB ".
- 3) Press the button FUNCTION to select USB device.
- 4) During playback or STOP condition, press the button DELETE from Remote Control to delete the current track.

SPECIFICATIONS

Power Supply

AC:	230V ~ 50Hz
RC Battery:	CR-2025

Radio Frequency Coverage

FM:	87.5 - 108MHz
MW:	522 - 1620kHz

Design and specifications are subject to change without notice.

SICHERHEITSHINWEISE



Das Ausrufezeichen im Dreieck weist den Benutzer auf wichtige Bedienungs- und Wartungsanweisungen (Service) in diesem Handbuch hin, die unbedingt zu befolgen sind.



Das Blitzsymbol im Dreieck weist den Benutzer auf "gefährliche Spannungen" an einigen freiliegenden Bauteilen im Innem des Gerätes hin.



Um die Gefahr elektrischer Schläge auszuschliessen, Gehäuse auf keinen Fall abnehmen. Im Innern befinden sich keine vom Benutzer selbst instandsetzbaren Teile. Reparaturen dürfen nur von einer autorisierten Fachwerkstatt durchgeführt werden.

230v~

Dieses Gerät ist für 230V ~ 50Hz Netzspannung ausgelegt. Bei längerer Nichtbenutzung des Geräts ziehen Sie den Stecker aus der Steckdose.



Setzen Sie das Gerät weder Feuchtigkeit noch Regen aus.



Schalten Sie das System erst dann ein, wenn Sie alle Verbindungen genau geprüft haben.



Stellen Sie das Gerät so auf, dass immer eine ungestörte Frischluftzufuhr sichergestellt ist. Stellen Sie das Gerät keinesfalls auf Teppiche und in die Nähe von Gardinen und bauen Sie es nicht in Bücherregale ein.



Setzen Sie das Gerät weder direkter Sonneneinstrahlung noch Wärmequellen aus.

Korrekte Entsorgung dieses Produkts (Elektromüll)



Die Kennzeichnung auf dem Produkt bzw. auf der dazugehörigen Literatur gibt an, dass es nach seiner Lebensdauer nicht zusammen mit dem normalen Haushaltsmüll entsorgt werden darf. Entsorgen Sie dieses Gerät bitte getrennt von anderen Abfällen, um der Umwelt bzw. der menschlichen Gesundheit nicht durch unkontrollierte Müllbeseitigung zu schaden. Recyceln Sie das Gerät, um die nachhaltige Wiederverwertung von stofflichen Ressourcen zu fördern. Private Nutzer sollten den Händler, bei dem das Produkt gekauft wurde, oder die zuständigen Behörden kontaktieren, um in Erfahrung zu bringen, wie sie das Gerät auf umweltfreundliche Weise recyceln können.

Gewerbliche Nutzer sollten sich an Ihren Lieferanten wenden und die Bedingungen des Kaufvertrags konsultieren. Dieses Produkt darf nicht zusammen mit anderem Gewerbemüll entsorgt werden.

HIF-1899TUMPK

CD/MP3-WIEDERGABEGERÄT MIT PLATTENSPIELER, KASSETTEN, STEREO RADIO UND USB ENCODIERUNG

BEDIENUNGSANLEITUNG

Bitte lesen Sie aufmerksam diese Bedienungsanleitung, um sich mit Ihrem neuen Radio-Plattenspieler vertraut zu machen, bevor Sie ihn zum ersten Mal in Betrieb nehmen. Bitte bewahren Sie diese Anleitung auf, um später jederzeit nachschlagen zu können.

LAGE DER BEDIENUNGSELEMENTE

- 1) SCHUTZDECKEL
- 2) TASTE CD PLAY/PAUSE/STOP
- 3) TASTE CD SKIP UP ►►
- 4) TASTE CD SKIP DOWN ◀◀
- 5) TASTE PLAY MODE
- 6) TASTE FUNKTION
- 7) LAUTSTÄRKEREGLER (VOLUME)
- 8) FERNBEDIENUNGSSENSOR
- 9) TASTE RECORD
- 10) CD-FACH
- 11) TASTE OPEN/CLOSE
- 12) TASTE MW RADIO
- 13) USB-PORT
- 14) TASTE UKW RADIO
- 15) POWER ON/OFF SCHALTER
- 16) STICHWORT-HEBEL
- 17) POWER-LED-ANZEIGE
- 18) LCD-DISPLAY
- 19) LED-ANZEIGE FÜR FM-STEREO
- 20) RADIO DIAL SCALE
- 21) TUNING-REGLER
- 22) ARM-SCHLOß
- 23) SINGLE-ADAPTER
- 24) GESCHWINDIGKEITSWAHLSCHALTER 33/45 U/MIN
- 25) TONARMABLAGE
- 26) TASTE CD/USB
- 27) LAUTSPRECHER (L/R)
- 28) FM-ANTENNE
- 29) WECHSELSTROMKABEL

- 30) KASSETTENFACH
- 31) PLATTENSPIELER-TASTE
- 32) CD-STOP TASTE
- 33) KASSETTEN-EJECT TASTE
- 34) KASSETTENSCHLITZ
- 35) COVER- MECHANISMUS
- 36) PLATTENSPIELER

FERNBEDIENUNG

BATTERIE

Die Infrarot-Fernbedienung erfordert zum Betrieb zwei Batterien vom Typ CR-2025.

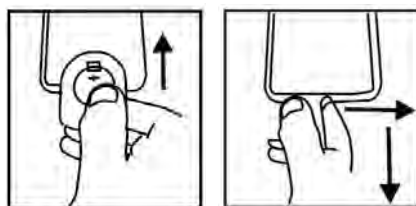

BESCHREIBUNG DER BEDIENTASTEN

37) CD TASTE OPEN/CLOSE-TASTE

38) ENKODIERUNG-TASTE Im CD/Phono/Kassette-Modus zur Aktivierung der Aufzeichnungsfunktion.

39) WIEDERHOLUNG-TASTE (CD/USB)

40) PLAY/PAUSE-TASTE (CD/USB) ►||

41) SKIP/SEARCH-TASTE (CD/USB) ◀◀

42) SKIP/SEARCH-TASTE (CD/USB) ▶▶

43) STOP-TASTE (CD/USB) ■

44) +10 SKIP TASTE (CD/USB)

45) -10 SKIP TASTE (CD/USB)

46) ZUFALLSWIEDERGABE TASTE

47) LÖSCHEN-TASTE (NUR USB)

48) PROGRAM-TASTE (CD/USB)

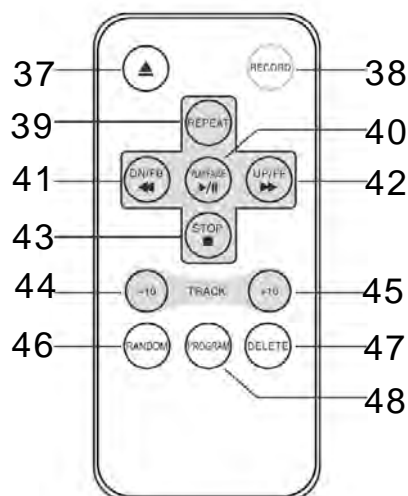

NETZANSCHLUSS

Bevor Sie das Gerät einschalten, vergewissern Sie sich, daß Ihre örtliche Netzspannung mit der auf dem Typenschild angegebenen Spannung übereinstimmt.

Zu Ihrer eigenen Sicherheit lesen Sie sorgfältig die folgende Bedienungsanleitung, bevor Sie das Gerät ans Netz anschließen.

NETZBETRIEB (AC)

Dieses Gerät funktioniert nur mit einer Spannung von AC 230V 50Hz. Wird das Gerät an andere Stromquellen angeschlossen, könnte es Schaden nehmen.

Vorsicht

Um elektrischen Schlägen vorzubeugen, trennen Sie das Gerät vom Netz ab, bevor Sie den Deckel entfernen. Verwenden sie keine nutzbaren inneren Teile. Für die Wartung wenden Sie sich an qualifiziertes Kundendienstpersonal.

Sicherheitsmaßnahmen

Setzen Sie das Gerät weder Regen noch Feuchtigkeit aus.

Stromversorgung: AC 230Volt / 50Hz - nur Wechselstrom (AC)

 Dieses Zeichen bedeutet, daß dieses Gerät doppelt isoliert ist. Eine Erdung ist nicht notwendig.

VORBEREITUNG FÜR INBETRIEBNAHME

- Nehmen Sie das Gerät vorsichtig aus der Verpackung. Bewahren Sie diese für einen eventuellen späteren Gebrauch auf.
- Bitte lesen Sie diese Bedienungsanleitung sorgfältig, bevor Sie das Gerät in Betrieb nehmen.

Netzbetrieb (AC)

- Schließen Sie das AC-Netzkabel an Ihr AC-Haushaltstromnetz an.

RUNDFUNKEMPFANG

1. Drücken Sie den Funktionschalter (15) auf Radio. Die EIN-Anzeige erleuchtet (17).
2. Wählen Sie das gewünschte Frequenzband mit dem Bandwahlschalter (14) UKW oder (12) MW.
3. Stimmen Sie die gewünschte Radiostation mit dem Abstimmregler (21) ab.

Antenne

Für den UKW-Empfang befindet sich auf der Rückseite des Gerätes ein eingebauter UKW-Antennendraht (28). Bewegen Sie den Draht hin und her, bis der beste Empfang erreicht wird.

Für den MW-Empfang werden die Signale über eine eingebaute Ferritantenne empfangen. Sie brauchen das Gerät nur auszurichten, bis der beste Empfang erreicht wird.

UKW-Stereo- und Mono-Empfang

Wenn ein UKW-Signal eingestellt wird und Sie den UKW-Modus-Wahlschalter auf FM ST (UKW-Stereo) stellen, können Sie die Sendung in Stereo empfangen. Die UKW-Stereo-Anzeige (19) leuchtet auf.

PLATTENSPIELERBETRIEB**Vorbereitung**

Öffnen Sie die Abdeckung.

Schrauben Sie die zwei TRANSIT-SCHRAUBEN ab, indem Sie eine Münze benutzen.

Entfernen Sie die Tonarmklemme und nehmen Sie die Schutzkappe der Wiedergabenadel weg.

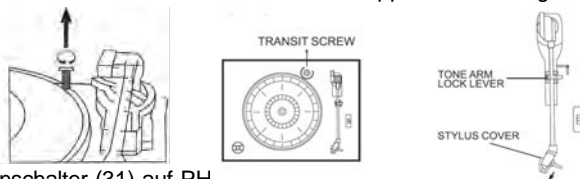
**Plattenspielerbetrieb**

1. Drücken Sie den Funktionsschalter (31) auf PH...
2. Legen Sie eine Schallplatte auf die mittlere Spindel des Plattentellers. Legen Sie den EP-Adapter auf die mittlere Spindel, wenn Sie 17 cm-EP-Platten abspielen.
3. Stellen Sie die Drehzahl-Wahlschalter (24) auf 33/78 oder 45 U./Min., entsprechend der Schallplatte.
4. Entriegeln Sie die Tonarm-Klemme und entfernen Sie die Schutzklappe von der Wiedergabenadel.
5. Heben Sie den Tonarm mit dem Tonarm-Hebel an.
6. Bewegen Sie den Tonarm an den Anfang der Platte oder eines bestimmten Titels.
7. Senken Sie den Tonarm vorsichtig mit dem Tonarm-Hebel auf die Platte, um die Wiedergabe zu starten.
8. Am Ende der Platte, heben Sie den Tonarm und bringen Sie es zum Rest.
9. Wenn Sie die Platte während der Wiedergabe stoppen wollen, den Tonarm von der Platte heben und zur Ruhe zurückbringen.

Hinweise: Drehen oder stoppen Sie den Plattenteller nicht manuell. Wenn Sie den Plattenteller bewegen oder anstoßen, ohne den Tonarm mit der Klemme gesichert zu haben, konnte der Tonarm beschädigt werden. Stecken Sie die Schutzkappe auf die Wiedergabenadel, wenn das Gerät nicht benutzt wird.

WIEDERGABE EINER CD**• Erste Schritte**

1. Drücken Sie mit dem Funktionsschalter (26) den Modus „CD/USB“ aus.
2. Öffnen Sie das CD-Fach (11) mittels der Taste „OPEN/CLOSE“ (10).
3. Legen Sie eine CD mit der bedruckten Seite nach oben in das CD-Fach und schließen Sie dieses wieder.
4. Die CD wird daraufhin eingelesen, und erste Track beginnt Playback.

• Wiedergabe, Pause und Stop

1. Starten Sie die Wiedergabe mittels der Taste „CD PLAY/PAUSE“ (32) ein mal; der erste Track wird nun abgespielt.
2. Zum Unterbrechen der Wiedergabe drücken Sie ein weiteres Mal auf die Taste „CD STOP“ (2). Die Spielzeit hält nun an. Betätigen Sie die Taste erneut, um die normale Wiedergabe fortzusetzen.

• Skip- und Suchfunktion

1. Wenn Sie während der Wiedergabe oder Pause auf die Taste „SKIP UP“ ►► (3) drücken, springt das Gerät zum nächsten Track, zeigt die entsprechende Tracknummer an und bleibt dann im Wiedergabe- bzw. Pausenmodus.
2. Wird während der Wiedergabe oder Pause die Taste „SKIP DOWN“ ◄◄ (3) betätigt, springt das Gerät zum Anfang des aktuellen Tracks zurück, zeigt die aktuelle Tracknummer an und bleibt dann im Wiedergabe- bzw. Pausenmodus.
3. Wenn Sie im Anschluss an Schritt 2 erneut auf die Taste „SKIP DOWN“ (3) drücken, wird der vorangehende Track aufgerufen und das Gerät bleibt dann im Wiedergabe- bzw. Pausenmodus.
4. Halten Sie die Taste „SKIP UP/DOWN“ (3) während der CD/MP3-Wiedergabe gedrückt, erfolgt der schnelle Vor- bzw. Rücklauf, bis Sie die Taste wieder loslassen.
5. Drücken Sie die Taste +10 oder -10 vom fernbedienung zu springen die track.

ANFORDERUNGEN AN DAS MP3/WMA-TRACKFORMAT:

- MP3-Bitrate: 32 kbps-256 kbps; WMA-Bitrate: 32 kbps-320 kbps.
- Die Qualität bei der Wiedergabe einer MP3-Disc hängt von der Aufnahmequalität und dem Aufnahmeverfahren ab. Außerdem dauert auch der Such- und Einlesevorgang bei einer MP3-Disc aufgrund des unterschiedlichen Formats länger als bei einer herkömmlichen CD.

WIEDERHOLUNG, INTRO UND ZUFALLSWIEDERGABE

Drücken Sie die Taste „REPEAT“ (Fernbedienung) vor oder während der Wiedergabe mehrfach, um den gewünschten Wiedergabemodus für einen Track, einen Ordner (nur bei MP3) oder alle Tracks auszuwählen:

FOR CD

(1) REPEAT 1 → (2) REPEAT ALL TRACK → (4) RANDOM → OFF MODE

FOR MP3/WMA DISC

(1) REPEAT 1 → (2) REPEAT 1 FOLDER → (3) REPEAT ALBUM →

↑ (6) OFF MODE ← ← ←

- **Wiederholung**

Mittels dieser Funktion können Sie die gewünschten Tracks oder einen Ordner wiederholt anhören.

- **Zufallswiedergabe**

Diese Funktion ermöglicht die Zufallswiedergabe aller Tracks oder eines bestimmten Ordners.

PROGRAMMIERFUNKTION

Bis zu 20 Tracks können bei gewöhnlichen CDs oder 99 IN MP3-Discs programmiert und in beliebiger Reihenfolge abgespielt werden:

1. Drücken Sie den CD/USB-Modus ein und stoppen Sie die CD-Wiedergabe.
2. Drücken Sie auf die Taste „PLAY/MODE“, woraufhin „P“ auf dem LCD-Display (18) eingeblendet wird. Außerdem erscheinen die Programmnummer und Ziffernstellen für die zu programmierende Tracknummer.
3. Wählen Sie nun einen Track mittels der SKIP-Tasten (3) ►► | ◀◀ aus.
4. Speichern Sie den Track durch Drücken der Taste „PLAY MODE“.
5. Wiederholen Sie die Schritte 3 und 4 gegebenenfalls zum Speichern weiterer Tracks.
6. Nachdem Sie alle gewünschten Tracks programmiert haben, drücken Sie auf die Taste „CD PLAY/PAUSE“ (2), um die Tracks in der programmierten Reihenfolge abzuspielen.
7. Zum Löschen des Programms betätigen Sie die Taste „STOP“ auf der Fernbedienung.

WIEDERGABE VON MP3/WMA-TRACKS VON USB-SPEICHERMEDIEN

Das System ist in der Lage, MP3- und WMA-Dateien zu entschlüsseln und abzuspielen, die auf angeschlossenen USB-Speichermedien.

1. Drücken Sie den Funktionschalter (15) CD/USB ein und drücken Sie dann auf die Taste FUNCTION (6), um den Modus „USB“ auszuwählen.
2. Stecken Sie anschließend den USB-Anschluss mit der Oberseite nach oben vollständig in den USB-Port ein bzw.
 - Werden Speichermedien falsch angeschlossen, können Schäden am Audiosystem oder an den Speichermedien (USB) entstehen. Achten Sie daher bitte unbedingt darauf, dass Sie Speichermedien stets richtig herum einstecken.
3. Nach dem Anschluss beginnt das System automatisch mit dem Einlesen des Speichermediums, und das LCD-Display (18) zeigt die Gesamtzahl der MP3/WMA-Dateien.
4. Gehen Sie bei der Wiedergabe entsprechend der obigen Beschreibung für CDs und MP3-Discs vor.

ANMERKUNG

- Über den USB-Port kann das System nur Dateien im MP3- und WMA-Format erfassen und einlesen.
- Wird das System über den USB-Port an einen MP3-Player angeschlossen, kann es bei einigen MP3-Playern passieren, dass aufgrund von Unterschieden im MP3-Kodierformat die Wiedergabe über den USB-Port nicht möglich ist. Hierbei handelt es sich nicht um eine Fehlfunktion des Systems.

KASSETTEN BETRIEB**GENERELL****Kassettenwiedergabe:**

Drücken Sie den Funktionschalter (30) auf den Modus „TAPE“.

Das Gerät wird die Wiedergabe automatisch beginnen, nachdem sie die Kassette eingelegt haben.

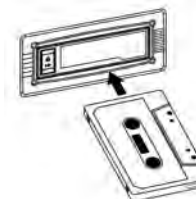
**Schnellvorlauf:**

Drücken Sie die Taste zur Hälfte ein, läuft die Kassette im schnellen Vorlauf vor. Ein erneuter leichter Druck lässt den Vorlauf ausrasten.

Stopp und Auswurf:

Drücken Sie sich die SCHNELLVORLAUF/AUSWURF-TASTE (33) vollständig nach innen. Die Kassette wird durch die Kassette-Deckel (22) ausgestoßen.

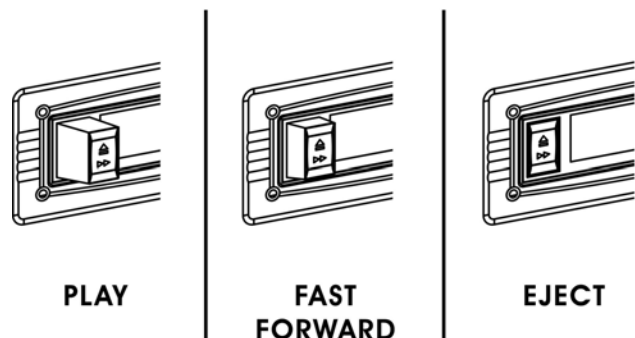
**MP3-ENCODIERUNG VON CD/PHONO**

Das System ermöglicht die Encodierung von CD, Kassetten oder Plattenspieler in das Format MP3 und die Aufzeichnung auf Speichermedien über den USB-Port.

A) CD-ENCODIERUNG**I) Encodierung eines Tracks**

1. Starten Sie die normale Wiedergabe des CD-Tracks, der encodiert und aufgezeichnet werden soll.
2. Drücken Sie während der Wiedergabe des Tracks auf die Taste „RECORD“ (9) zwei mal, woraufhin die Anzeige „**REC**“ . Dies bedeutet, dass der Encodiervorgang nun ausgeführt wird.
3. Drücken Sie den STOP-Taste, um aufzuhören, die Fahrt aufzuzeichnen.

II) Encodierung einer Disc

1. Legen Sie eine CD mit der bedruckten Seite nach oben in das CD-Fach und schließen Sie dieses dann.
2. Drücken Sie nach Beendigung des Einlesevorgangs auf die Taste „RECORD“ (9) zwei mal, woraufhin die Anzeige „**REC**“ . Dies bedeutet, dass der Encodiervorgang nun ausgeführt wird.
3. Nach Abschluss der Encodierung wird die Wiedergabe automatisch gestoppt.

ANMERKUNG:

- Die Aufzeichnungsgeschwindigkeit ist 1:1 und entspricht der Spielzeit des CD-Tracks.
- Das System erstellt einen „RECORD“-Ordner, in dem die encodierten Tracks gespeichert werden.
- Das Aufzeichnungsformat ist auf eine MP3-Bitrate von 128 kbps und eine Abtastfrequenz von 44,1 kHz voreingestellt.
- Während des Encodiermodus werden keine Liedtitel aufgezeichnet.
- Zum Unterbrechen der Aufzeichnung drücken Sie während des Vorgangs erneut auf die Taste „RECORD“.

- Die Aufzeichnung wird nur abgeschlossen, wenn ein vollständiger Track encodiert wird. Wenn Sie den Encodiervorgang vor seiner Beendigung abbrechen, wird kein Track aufgezeichnet oder auf dem USB-Speichermedium bzw.

III) KOPIEREN EINER MP3/WMA-DATEI

Wenn Sie eine MP3/WMA-Disc anstelle einer normalen CD eingelegt haben, kopiert das System die Dateien bei Betätigung der Taste „RECORD“ (9) auf das USB-Speichermedium bzw. Die Vorgehensweise entspricht der für die zuvor beschriebene CD-Encodierung. Beachten Sie bitte, dass das System nur in den Kopiermodus schaltet, wenn die MP3/WMA-Datei gelesen wird.

B) PHONO-ENCODIERUNG

- 1) Legen Sie das USB-Gerät ein.
- 2) Drücken Sie den Funktionsschalter „PHONO“.
- 3) Starten Sie nun unter PHONO die Wiedergabe des Tracks.
- 4) Drücken Sie dann direkt auf die Taste „RECORD“ (9) zwei mal.
- 5) Auf dem LCD-Display wird die Anzeige „REC“ eingeblendet, Das System startet nun den Encodiermodus.

B) KASSETTE-ENCODIERUNG

- 1) Legen Sie das USB-Gerät ein.
- 2) Drücken Sie den Funktionsschalter „TAPE“.
- 3) Starten Sie nun unter Kassette die Wiedergabe des Tracks.
- 4) Drücken Sie dann direkt auf die Taste „RECORD“ (9) zwei mal.
- 5) Auf dem LCD-Display wird die Anzeige „REC“ eingeblendet, Das System startet nun den Encodiermodus.

Löschen Sie Lied von usb-Gerät:

- 1) Legen Sie das USB-Gerät ein.
- 2) Drücken Sie den Funktionsschalter „CD/USB“.
- 3) Drücken Sie die Taste „FUNCTION“ um auszuwählen die USB-Funktion.
- 4) Drücken die Taste DELETE zwei mal während des Playbacks.

ENTFERNEN VON USB

Zum Entfernen eines USB-Speichermediums bzw. Sie das Gerät zunächst aus oder stellen Sie den Funktionsmodus auf KASSETTE,PHONO oder TUNER. Im Falle eines USB-Speichermediums können Sie dieses einfach direkt aus dem USB-Port ziehen.

TECHNISCHE DATEN**Stromversorgung**

Netzbetrieb (AC)	230V ~ 50Hz
FB Batterien:	2 x CR-2025V

Radio-Frequenzbereich

UKW:	87,5 - 108 MHz
MW:	522 - 1620 kHz

Auf Grund ständiger Verbesserungen bleibt die Änderung der technischen Daten und des Designs ohne Vorankündigung vorbehalten.

ATTENTION

Le symbole "point d'exclamation" à l'intérieur d'un triangle avertit l'utilisateur que d'importantes instructions d'utilisation et de maintenance sont contenues dans le mode d'emploi.



Le symbole "éclair" à l'intérieur d'un triangle sert à avertir l'utilisateur de la présence du courant à l'intérieur de l'appareil qui pourrait constituer un risque.



Afin de minimiser les risques, ne pas ouvrir le boîtier ni ôter le dos de l'appareil. En case de panne, faites appel aux techniciens qualifiés pour les réparations. L'appareil ne renferme aucune pièce réparable par l'utilisateur.

230v~

Cet appareil a été conçu pour une tension d'alimentation de 230V ~ 50Hz. Débranchez la prise de courant quand on prévoit de ne pas utiliser l'appareil pendant un certain temps.



L'unité ne doit pas être exposée à l'humidité ou à la pluie.



Mettez l'appareil sous tension seulement après avoir vérifié que tous les raccordements soient corrects.



L'appareil doit être gardé dans un endroit suffisamment ventilé. Ne le gardez jamais par exemple près des rideaux, sur un tapis ou dans des meubles, tels qu'une bibliothèque.



L'unité ne doit pas être exposée à la lumière directe du soleil ou à des sources de chaleur.

**Comment éliminer ce produit -
(déchets d'équipements électriques et électroniques)**



Ce symbole sur le produit ou sa documentation indique qu'il ne doit pas être éliminé en fin de vie avec les autres déchets ménagers. L'élimination incontrôlée des déchets pouvant porter préjudice à l'environnement ou à la santé humaine, veuillez le séparer des autres types de déchets et le recycler de façon responsable. Vous favoriserez ainsi la réutilisation durable des ressources matérielles.

Les particuliers sont invités à contacter le distributeur leur ayant vendu le produit ou à se renseigner auprès de leur mairie pour savoir où et comment ils peuvent se débarrasser de ce produit afin qu'il soit recyclé en respectant l'environnement. Les entreprises sont invitées à contacter leurs fournisseurs et à consulter les conditions de leur contrat de vente. Ce produit ne doit pas être éliminé avec les autres déchets commerciaux.

HIF-1899TUMPK**LECTEUR CD/MP3 AVEC TOURNE-DISQUE, RADIO STÉRÉO, CASSETTE ET FONCTION ENCODAGE USB****MODE D'EMPLOI**

Veuillez lire attentivement ce mode d'emploi, afin de familiariser avec votre nouvel appareil avant de l'utiliser pour la première fois. Veuillez s'il vous plaît garder ce mode d'emploi comme référence pour le futur.

POSITIONNEMENT DES COMMANDES

- 1) COUVERCLE DE PROTECTION
- 2) TOUCHE CD PLAY/PAUSE/STOP
- 3) TOUCHE CD SKIP UP
- 4) TOUCHE CD DOWN
- 5) TOUCHE MODALITÉ REPRODUCTION (REPEAT/RANDOM)
- 6) TOUCHE FONCTIONNE
- 7) CONTROLLE VOLUME
- 8) CAPTEUR INFRAROUGE
- 9) TOUCHE RECORD
- 10) COMPARTIMENT CD
- 11) TOUCHE D'OUVERTURE DU COMPARTIMENT CD
- 12) TOUCHE BANDE MW
- 13) PRISE USB
- 14) TOUCHE BANDE FM
- 15) SÉLECTEUR DE FONCTION/ ÉTEINDRE
- 16) LÈVE SOULÈVEMENT BRAS TOURNE-DISQUES
- 17) LED D'ALIMENTATION
- 18) ÉCRAN LCD
- 19) LED DEL FM STEREO
- 20) SCALE DE SYNTONIE
- 21) BOUTON DE SYNTONISATION
- 22) BLOQUE BRAS TOURNE-DISQUES
- 23) ADAPTATEUR BROCHE TOURNEDISQUE
- 24) SÉLECTEUR DE VITESSE 78/33/45 TR/MIN
- 25) SUPPORT DE LA TÊTE DE LECTURE
- 26) TOUCHE CD/USB
- 27) HAUT-PARLEURS (D/G)
- 28) ANTENNE FM
- 29) CORDON AC
- 30) TOUCHE CASSETTE

- 31. TOUCHE TOUREDISQUE
- 32. TOUCHE STOP (CD-USB)
- 33. TOUCHE NSERTION EXTRACTION CASSETTE
- 34. GUICHET CASSETTE
- 35. MECANISME OUVERDURE COUVERCLE
- 36. TOUNEDISQUE

TÉLÉCOMMANDE

INSTALLATION DES PILES

La télécommande nécessite 1 pile CR-2025.

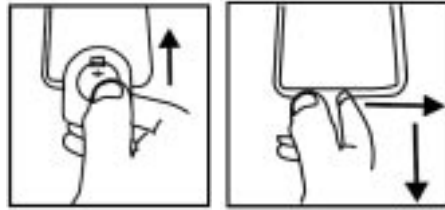

DESCRIPTION DES TOUCHES

- 37. OUVERTURE FERMETURE GUICHET CD
- 38. TOUCHE ENREGISTREMENT USB
- 39. TOUCHE RÉPÉTITION PISTE DU DISQUE
- 40. TOUCHE REPRODUCTION PAUSE CD
- 41. TOUCHE SAUTE TRACE EN ARRIÈRE
- 42. TOUCHE SAUTE TRACE AVANT
- 43. TOUCHE STOP CD
- 44. TOUCHE SAUTE TRACE AVANT +10
- 45. TOUCHE SAUTE TRACE EN ARRIÈRE -10
- 46. TOUCHE REPRODUCTION CASUEL
- 47. TOUCHE ANNULATION
- 48. TOUCHE PROGRAMMATION

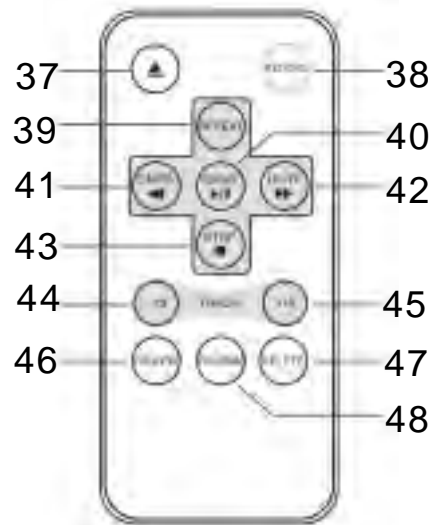

BRANCHEMENT A LA SOURCE D'ALIMENTATION

Avant l'utilisation, vérifier que la tension électrique de votre source d'alimentation corresponde à celle indiquée sur la plaque des caractéristiques techniques de l'appareil. Avant de brancher l'appareil au réseau, il faut lire attentivement les instructions suivantes pour des raisons de sécurité.

UTILISATION DU RESEAU (CA)

L'appareil est conçu pour fonctionner sur une tension de CA 230V, 50Hz seulement. S'il est branché à d'autres sources d'alimentation cela peut endommager l'appareil.

Danger

Pour éviter tout risque de décharge électrique, débrancher l'appareil avant d'enlever la protection. A l'intérieur il n'y a pas de parties utilisables. S'adresser au personnel qualifié pour toute opération d'entretien.

Consignes de Sécurité

N'exposer cet appareil ni à la pluie ni à l'humidité.

Alimentation du réseau: CA 230Volt 50Hz - CC seulement



Ce symbole signifie que l'appareil a été doublement isolé. La connexion de terre n'est pas nécessaire.

PREPARATION POUR L'UTILISATION

- Enlever le stéréo de son emballage avec attention et garder la boîte en cas d'utilisation future.
- Avant la mise en service de l'appareil, lire attentivement le mode d'emploi présent.

Utilisation source d'alimentation CA

- Brancher le cordon d'alimentation CA à votre prise murale CA et alimenter le réseau. S'assurer que la tension est compatible, 230v 50 Hz.

ECOUTE DE LA RADIO

1. Presser le Sélecteur de arrêt marche (15). L'indicateur de Marche (17) s'allume.
2. Choisir la bande de fréquence souhaitée avec le Sélecteur de Bandes (14) pour FM ou (12) pour MW.
3. A l'aide du Sélecteur de Recherche des Stations (21), intercepter la station émettrice souhaitée.
4. Régler le Volume (7) pour obtenir le niveau de son souhaité.

Antenne

Pour la réception en FM il y a une antenne FM incorporée (28) dont le câble est placé à l'arrière de l'appareil. Orienter le câble de manière à ce que la qualité de la réception soit la meilleure possible.

Pour la réception en MW les signaux sont interceptés par une antenne en ferrite incorporée. Pour que la réception soit la meilleure possible, il faut orienter l'appareil.

Réception FM en Stéréophonie et Monophonie

Quand un signal FM est intercepté, si l'on place le sélecteur de BANDES sur la position FM il est possible d'écouter la station émettrice en stéréophonie. L'indicateur FM Stéréo (19) s'allume.

TOURNE-DISQUES**Préparation**

Ouvrir le couvercle de la platine Tourne-disques.

Ouvrir le couvercle du tourne-disques. Relâcher le crochet du bras de lecture

Dévisser la vigne de sûreté-transport poste sur le côté du supérieur du tourne-disques.

Débloquer le blocage du bras et enlever la protection de la pointe.

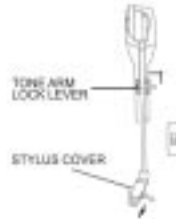
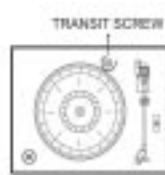
**Ecoute des Disques**

1. Placer le Sélecteur de Fonctions (31) sur la position PHONO.
2. Placer un disque sur la platine, au-dessus de l'axe central. Placer l'adaptateur EP au-dessus de l'axe central quand on veut écouter des disques EP 17cm.
3. Placer le bouton de sélection de la vitesse (24) sur 33, 78 ou 45 tours/minute, selon le disque.
4. Dégager le bras de lecture de son agrafe, et enlever le capuchon de protection de la pointe de lecture.
5. Soulever le bras de lecture à l'aide de la manette de levée du bras de lecture.
6. Placer le bras de lecture au début du disque ou au début d'une piste précise.
7. Baisser doucement le bras de lecture sur le disque à l'aide de la manette de levée du bras de lecture pour commencer la lecture de la piste.
8. A la fin du disque la platine s'arrête. Lever le bras de lecture et posez-le sur le support.
- 9 Pour arrêter le disque pendant la lecture, soulever le bras de lecture du disque et posez-le sur le support.

Remarques: Ne pas faire tourner et ne pas arrêter le disque manuellement.

Faire tourner ou heurter la platine tourne-disques sans avoir fixé l'agrafe au bras de lecture peut causer des dommages au bras de lecture.

Remettre le capuchon de protection sur la pointe de lecture quand l'appareil n'est pas utilisé.

LECTURE D'UN DISQUE COMPACT**● Pour commencer**

1. Tournez le sélecteur de fonction (26) afin de choisir le mode " CD/USB ".
2. Appuyez sur la touche "OPEN/CLOSE" (11) pour ouvrir le compartiment CD (10).
3. Insérez un CD avec la face imprimée orientée vers le haut et refermez le compartiment CD.
4. Le CD est chargé et l'écran LCD (18) affiche le nombre total de pistes et la durée totale de lecture.

● Mode lecture/pause/stop (play / pause / stop)

1. Appuyez sur la touche " PLAY/PAUSE/STOP " (2) pour lancer la lecture de la première piste.
2. Pour interrompre la lecture, appuyez une fois sur la touche " play/pause/stop "(2), le minuteur indiquant la durée de lecture va s'arrêter et clignotera sur l'écran LCD (18). Appuyez de nouveau sur la touche pour revenir en mode de lecture normale.
3. En mode lecture, si vous restez appuyés sur la touche " play / pause / stop "(2) pendant plus de 2 secondes, le système entrera en mode stop.

● Mode saut de piste/recherche avant ou arrière (skip/search up / skip/search down)

1. En mode lecture ou pause, si vous appuyez sur la touche "skip up" (3), l'appareil passera à la piste suivante, affichera le numéro de la piste et restera en mode lecture ou pause.
2. En mode lecture ou pause, si vous appuyez sur la touche "skip down" (3), l'appareil reviendra au début de la piste en cours, affichera le numéro de la piste initiale et restera en mode lecture ou pause.
3. Après l'étape 2, en appuyant de nouveau sur la touche "skip down" (3), l'appareil reviendra à la piste précédente et restera en mode lecture ou pause.
4. Si en mode lecture de CD/MP3 vous restez appuyés sur la touche " skip up/down " (3), la fonction avance rapide ou retour rapide sera activée. Pour la désactiver, il suffit de relâcher la touche.
5. Appuyez sur la touche +10 ou -10 (telecommande) pour avance rapide des 10 pistes.

CRITÈRES DE FORMAT DE PISTE MP3/WMA REQUIS:

- Débit binaire MP3: 32 kbps~256 kbps et débit binaire WMA: 32 kbps ~ 320 kbps
- La lecture du disque MP3 dépend de la qualité de l'enregistrement et de la méthode d'enregistrement du disque. De plus, la durée de la recherche pour un disque MP3 est supérieure à celle d'un CD normal à cause de la différence de format.

MODERÉPÉTER/LECTURE ALÉATOIRE

En appuyant sur la touche PLAY MODE (5) avant ou pendant la lecture, il est possible de répéter la lecture d'une piste, d'un dossier (MP3 uniquement) ou de toutes les pistes. Chaque pression change la modalité de lecture comme suit:

POUR CD

(1) REPEAT 1 → (2) REPEAT ALL TRACK → (3) RANDOM → (4) OFF MODE

FOR MP3/WMA DISC

(1) REPEAT 1 → (2) REPEAT 1 FOLDER → (3) REPEAT ALBUM
 (4) RANDOM ← ← ← ←



- Répéter la lecture (Repeat play)

Cette fonction permet de répéter la lecture des pistes ou des dossiers désirés.

- Lecture aléatoire (random play)

Cette fonction permet d'activer la lecture aléatoire de toutes les pistes ou des pistes d'un dossier.

PROGRAMMATION D'UN CD

Il est possible de programmer jusqu'à 20 pistes pour la lecture d'un CD ou 99 de fichiers MP3 dans un ordre quelconque. Avant de procéder à la programmation, assurez-vous que le système se trouve en mode stop:

1. Activez le mode CD/USB et interrompez la lecture du CD.
2. Appuyez sur la touche "PLAY MODE", "P" s'affiche sur l'écran LCD (18). Le numéro de programme et les numéros de piste pour la programmation seront également visibles.
3. Sélectionnez une piste désirée en appuyant sur la touche SKIP  (3/4).
4. Appuyez sur la touche "PLAY MODE" pour mettre la piste en mémoire.
5. Si nécessaire, répétez les étapes 3 et 4 pour mettre en mémoire des pistes supplémentaires.
6. Lorsque toutes les pistes ont été programmées, appuyez sur la touche "PLAY/PAUSE" (5) pour lire le disque dans l'ordre paramétré.
7. Pour effacer le fichier programmé, appuyez sur la touche "STOP".

LECTURE DE PISTES MP3/WMA PAR L'INTERMÉDIAIRE D'UN DISPOSITIF USB

Le système est en mesure de décoder et de lire tous les fichiers MP3 /WMA sauvegardés dans le dispositif de stockage grâce à la connexion au port USB.

1. Positionnez le sélecteur de fonction (26) sur CD/USB.
2. Insérez à fond le dispositif USB, bien droite et sans la plier, en suivant la direction de la flèche reportée.
 - I Le fait de connecter le dispositif USB dans le mauvais sens pourrait endommager le système ou le support de stockage (USB). Vérifiez le sens avant d'effectuer le branchement.
3. Le système commencera à lire automatiquement le dispositif de stockage après la connexion, l'écran LCD (18) affichera le nombre total de fichiers MP3/WMA.
4. Répétez la même procédure de lecture, décrite ci-dessus, que pour le disque CD/MP3.

FONCTION CASSETTE

COMMANDES

Lecture cassette:

Positionnez le bouton fonction (30) sur le mode "TAPE"

L'appareil commencera la lecture automatiquement après que la cassette a été insérée.

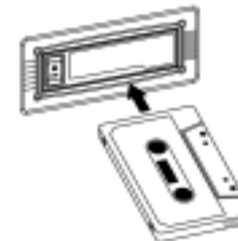

Bobinage en avant:

Appuyer à moitié sur la touche "BOBINAGE EN AVANT/EJECTION CASSETTE" (33) pendant la lecture. La bande sera bobiné à haute vitesse.

Appuyer légèrement sur la touche "BOBINAGE EN AVANT/EJECTION CASSETTE" (33) pour retourner à la lecture normale.

Arrêt et Ejection:

Appuyer à fond sur la touche "BOBINAGE EN AVANT/EJECTION CASSETTE" (33) et la cassette sera éjectée.

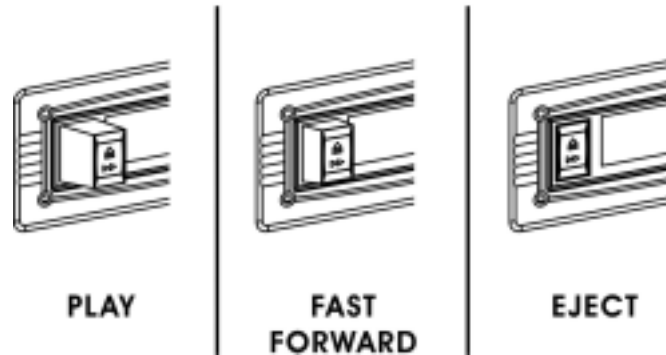

ENCODAGE D'UN CD/DISQUE 45/33/78 TOURS EN FICHER MP3

Le système est en mesure d'encoder un CD normal ou un disque 45/33/78 tours au format MP3 et de l'enregistrer dans le dispositif de stockage par l'intermédiaire de la connexion au port USB.

A) ENCODAGE D'UN CD

I) Encodage d'une piste

1. Lancer la lecture normale de la piste du CD que vous souhaitez encoder et mémoriser,
2. Appuyez sur la touche " RECORD "(9) deux fois pendant la lecture de la piste désirée, l'écran affiche " **REC** ". L'encodage est en train de se conclure.
3. Pressez la touche STOP pour interrompre l'enregistrement.

II) Encodage d'un disque

1. Insérez un CD avec la face imprimée orientée vers le haut et refermez le compartiment CD.
2. Une fois que le disque est chargé, appuyez sur la touche " RECORD "(9) deux fois. L'écran affiche " **REC** ". L'encodage est en train de se conclure.
3. Une fois le processus d'encodage terminé, l'unité interrompt la lecture automatiquement.

REMARQUE:

- La vitesse d'encodage est 1:1 et dépend de la durée de lecture actuelle de la piste du CD
- Le système crée un dossier " AUDIO " et enregistre la piste dedans.
- Le format d'enregistrement prédéfini le suivant: débit binaire MP3: 128 kbps, fréquence d'échantillonnage : 44.1khz
- Aucun titre de piste de sera enregistré en mode encodage
- Pour interrompre l'enregistrement, appuyez de nouveau sur la touche " RECORD ".
- L'enregistrement sera terminé uniquement si la piste a totalement été encodée. Si le processus d'encodage est interrompu, la piste ne sera ni encodée ni mémorisée dans le dispositif USB.

III) COPIE D'UN FICHER MP3/WMA

Si vous insérez un disque MP3/WMA au lieu d'un CD, en appuyant sur la touche " RECORD "(9), le système va copier les fichiers sur le dispositif USB. La procédure est la même que pour l'encodage d'un CD (voir la description ci-dessus), et le système passera en mode copie uniquement si le fichier MP3/WMA est lu.

B) ENCODAGE D'UN DISQUE 45/78 OU 33 TOURS

- 1) Connecté le dispositif USB.
- 2) Positionnez le bouton fonction (31) sur le mode " PHONO ".
- 3) Lancez la lecture de la piste que vous souhaitez mémoriser sur le support USB.
- 4) Appuyez directement sur la touche " RECORD "(9) deux fois.
- 5) L'écran LCD affichera le mot " REC ", et se mettra à clignoter. quelques secondes après. Le système commence désormais le processus d'encodage.
- 6) Pressez la touche STOP (32) pour interrompre l'enregistrement.

B) ENCODAGE D'UNE CASSETTE

- 1) Connecté le dispositif USB.
- 2) Positionnez le bouton fonction (30) sur le mode " TAPE ".
- 3) Lancez la lecture de la piste que vous souhaitez mémoriser sur le support USB.
- 4) Appuyez directement sur la touche " RECORD "(9) deux fois.
- 5) L'écran LCD affichera le mot " REC ", et se mettra à clignoter. quelques secondes après. Le système commence désormais le processus d'encodage.
- 6) Pressez la touche STOP (32) pour interrompre l'enregistrement.

RETRAIT DU DISPOSITIF USB

Pour retirer le dispositif USB, éteignez l'appareil ou bien activez le mode PHONO ou TUNER. Le dispositif USB doit être déconnecté en le débranchant directement de la prise USB.

EFFACER PASSAGES DU SUPPORT USB

- 1) Insérer la mémoire USB.
- 2) Presser la touche CD/USB (26).
- 3) Presser la touche FUNCTION pour sélectionner la modalité USB.
- 4) Pendant la reproduction ou la modalité STOP, presser deux fois la touche DELETE de la télécommande pour effacer la trace courante.

CARACTERISTIQUES TECHNIQUES

Alimentation Electrique

CA: 230V ~ 50Hz

Telecommande: CR-2025

Fréquences Radio

FM: 87,5 - 108 MHz

MW: 522 - 1620 kHz

Caractéristiques sujets à modifications sans avis préalable.

ATTENZIONE

Il punto esclamativo all'interno di un triangolo avverte l'utente che il libretto d'istruzioni contiene delle importanti istruzioni per l'uso e la manutenzione.



Il simbolo del fulmine all'interno di un triangolo avverte l'utente della presenza di una pericolosa tensione all'interno dell'apparecchio.



Per ridurre i rischi di scosse elettriche, non aprire l'apparecchio. L'apparecchio non contiene parti riparabili dall'utente. In caso di guasto fare appello a tecnici qualificati per le riparazioni.

230v~

Questo apparecchio è stato progettato per funzionare a 230V ~ 50Hz. Se non si intende utilizzare l'apparecchio per un lungo periodo di tempo, rimuovere la spina dalla presa di corrente.



Non esporre l'apparecchio alla pioggia o all'umidità.



Utilizzare l'apparecchio solo dopo aver verificato che tutte le connessioni siano state eseguite correttamente.



Posizionare l'apparecchio in un luogo sufficientemente ventilato. Evitare di sistemarlo vicino a tende, sul tappeto o all'interno di un mobile quale, ad esempio, una libreria.



Non esporre l'apparecchio alla luce diretta del sole o a fonti di calore.

Corretto smaltimento del prodotto - (rifiuti elettrici ed elettronici)

Il marchio riportato sul prodotto e sulla sua documentazione indica che il prodotto non deve essere smaltito con altri rifiuti domestici al termine del ciclo di vita. Per evitare eventuali danni all'ambiente o alla salute causati dall'inopportuno smaltimento dei rifiuti, si invita l'utente a separare questo prodotto da altri tipi di rifiuti e di riciclarlo in maniera responsabile per favorire il riutilizzo sostenibile delle risorse materiali.

Gli utenti domestici sono invitati a contattare il rivenditore presso il quale è stato acquistato il prodotto a l'ufficio locale preposto per tutte le informazioni relative alla raccolta differenziata e al riciclaggio per questo tipo di prodotto.

Gli utenti aziendali sono invitati a contattare il proprio fornitore e verificare i termini e le condizioni del contratto di acquisto. Questo prodotto non deve essere smaltito unitamente ad altri rifiuti commerciali.

**HIF-1899TUMPK****LETTORE CD/MP3 CON GIRADISCHI, RADIO STEREO, CASSETTE E FUNZIONE ENCODING USB****INTRODUZIONE**

Raccomandiamo la lettura accurata di questo manuale per potervi familiarizzare con il vostro nuovo SISTEMA AUDIO prima di utilizzarlo per la prima volta. Raccomandiamo di conservare questo manuale per futuri riferimenti

LOCALIZZAZIONE DEI CONTROLLI

- 1) COPERCHIO DI PROTEZIONE
- 2) TASTO CD PLAY/PAUSE/STOP
- 3) TASTO SALTO TRACCIA AVANTI ►►
- 4) TASTO SALTO TRACCIA INDIETRO ◀◀
- 5) TASTO MODALITÀ PLAYBACK
- 6) TASTO FUNZIONE
- 7) MANOPOLA VOLUME
- 8) SENSORE TELECOMANDO
- 9) TASTO RECORD
- 10) VASSOIO CD
- 11) TASTO DI APERTURA / CHIUSURA DEL VASSOIO CD
- 12) TASTO BANDA MW
- 13) PRESA USB
- 14) TASTO BANDA FM
- 15) TASTO ACCENSIONE / SPEGNIMENTO
- 16) LEVA SOLLEVAMENTO BRACCIO GIRADISCHI
- 17) LED DI ALIMENTAZIONE
- 18) DISPLAY LCD
- 19) INDICATORE LED FM STEREO
- 20) SCALA SINTONIA
- 21) MANOPOLA DI SINTONIA
- 22) BLOCCO BRACCIO GIRADISCHI
- 23) ADATTATORE DISCHI 45/33 GIRI
- 24) SELETTORE DI VELOCITÀ 33/45/78 GIRI/MIN
- 25) SOSTEGNO DELLA PUNTINA
- 26) TASTO CD/USB
- 27) ALTOPARLANTI
- 28) ANTENNA FM
- 29) CAVO ALIMENTAZIONE AC-230V

- 30) TASTO CASSETTE
- 31. TASTO GIRADISCHI
- 32. TASTO STOP (CD-USB)
- 33. TASTO AVANZAMENTO / ESTRAZIONE CASSETTA
- 34. SPORTELLINO INSERIMENTO CASSETTA
- 35. MECCANISMO APERTURA COPERCHIO GIRADISCHI
- 36. GIRADISCHI

TELECOMANDO

INSTALLAZIONE DELLE BATTERIE

Il telecomando necessita di 1 batteria del tipo CR-2025.

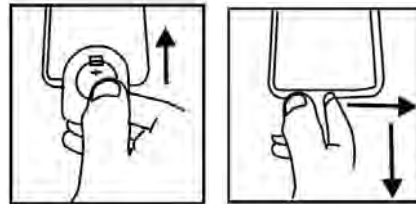

DESCRIZIONE DEI TASTI

- 37. APERTURA / CHIUSURA CD
- 38. REGISTRAZIONE (ENCODING)
- 39. RIPETIZIONE BRANO / DISCO
- 40. PLAY/PAUSE CD/USB ►||
- 41. SALTO TRACCIA INDIETRO ◀◀
- 42. SALTO TRACCIA AVANTI ►►
- 43. TASTO STOP ■
- 44. AVANZAMENTO TRACCIA +10
- 45. SALTO INDIETRO TRACCIA -10
- 46. RIPRODUZIONE CASUALE
- 47. TASTO CANCELLAZIONE
- 48. TASTO PROGRAMMAZIONE

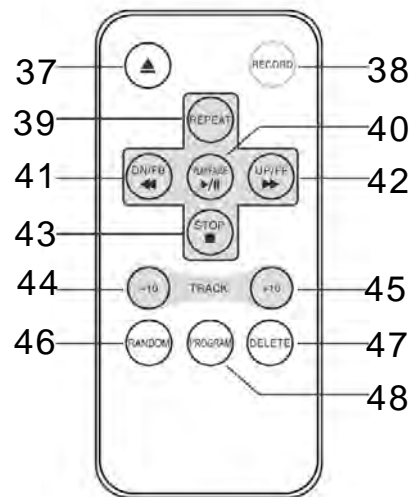

COLLEGAMENTO ALLA FONTE DI ALIMENTAZIONE

Prima di accendere l'apparecchio assicurarsi che il voltaggio locale sia lo stesso di quello indicato sulla targhetta dei dati di funzionamento.

Per la vostra propria sicurezza leggere le seguenti istruzioni accuratamente prima di cercare di collegare questo apparecchio alla presa di corrente.

FUNZIONAMENTO A CA

Questo apparecchio è stato progettato per funzionare solo con una fonte di alimentazione di AC 230V 50Hz. Il collegamento ad un altro tipo di fonte di alimentazione potrebbe danneggiare l'apparecchio.

Attenzione

Per prevenire le scariche elettriche, scollegare la spina prima di rimuovere il coperchio.

Fare riferimento al personale di un centro di servizi qualificato.

Precauzioni di Sicurezza

Non esporre l'apparecchio alla pioggia o all'umidità.

Fonte di Alimentazione Principale: solo AC 230V / 50Hz - AC

 Questo simbolo significa che questo apparecchio è doppiamente isolato. Non è richiesto un collegamento a terra.

ALIMENTAZIONE

Rimuovere accuratamente l'apparecchio dalla scatola, conservare l'imballaggio per un futuro uso. Leggere accuratamente queste istruzioni prima dell'uso.

ALIMENTAZIONE CA

Collegare il cavo elettrico alla presa di corrente AC. Controllare che la vostra fonte di alimentazione sia di 230V, 50 Hz.

UTILIZZO DELLA RADIO

- Premere il tasto accensione (15) . Si accende l'indicatore (17)
- Selezionare la banda di frequenza desiderata con il Selettore Banda (14) per FM oppure (12) per MW.
- Sintonizzare la stazione radio desiderata girando il controllo Sintonia (21).
- Regolare il controllo Volume (7) al livello desiderato.

ANTENNA

Per la ricezione in FM, si trova incorporata sul lato posteriore dell'apparecchio un'antenna a filo (28). Muovere il filo fino a raggiungere la migliore ricezione.

Per una ricezione in MW i segnali verranno raccolti attraverso l'antenna in ferrite incorporata. Dovrà orientare l'apparecchio fino a raggiungere la migliore ricezione.

Ricezione FM Stereo e Mono

Quando un segnale FM viene sintonizzato, regolando il selettore BANDA sulla posizione FM permetterà alla stazione di essere ricevuta in suono stereo. L'indicatore FM Stereo (19) si illuminerà.

GIRADISCHI

Preparazione

- Aprire il coperchio del giradischi. Rilasciare il gancetto del braccio di lettura.
- Svitare la vite di sicurezza-trasporto posta sul lato superiore del giradischi.
- Sbloccare il bloccaggio del braccetto e rimuovere la protezione della puntina.

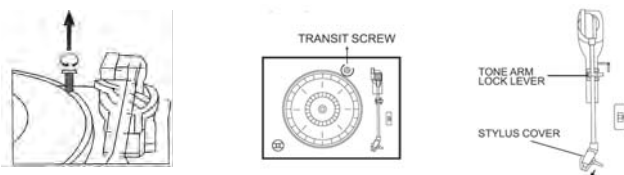

Ascolto dei dischi

1. Premere il Selettore Funzione (31) su PHONO.
2. Posizionare un disco sul giradischi, sul perno centrale. Posizionare l'adattatore EP sul perno centrale quando si ascoltano dischi EP di 17 cm (45 giri).
3. Regolare la selezione velocità (24) su 33 / 45 o 78 giri, a seconda del disco utilizzato.
4. Rilasciare la chiusura del braccio della testina di lettura, e rimuovere il cappuccio di protezione dalla puntina.
5. Sollevare il braccio di lettura con la levetta del braccio.
6. Posizionare il braccio di lettura sull'inizio del disco, o sull'inizio di un brano particolare.
7. Abbassare con delicatezza il braccio sul disco con la levetta del braccio per iniziare la lettura.
8. Quando il disco giunge alla fine, il giradischi si fermerà. Alzare il braccio di lettura e riportarlo sull'appoggio.
9. Per fermare il disco durante la lettura, alzare il braccio di lettura e riportarlo sull'appoggio. il giradischi si fermerà.

Note: Non girare il piatto manualmente.

Muovere o scuotere il giradischi senza la protezione della puntina e della chiusura del braccio di lettura lo potrebbe danneggiare. Mettere il cappuccio di protezione sulla puntina quando non verrà utilizzata.

RIPRODUZIONE DI UN COMPACT DISC● **Per iniziare**

1. Premere il selettore di funzioni (26) per selezionare la modalità " CD/USB ".
2. Premere il tasto "OPEN/CLOSE" (11) per aprire il vassoio CD (10).
3. Inserire un CD con il lato stampato rivolto verso l'alto e chiudere il vassoio.
4. Il disco viene caricato e il display LCD (18) visualizza il numero totale delle tracce e il tempo di riproduzione totale. Il disco inizia la riproduzione.

● **Modalità riproduzione/pausa/arresto (play/pause/stop)**

1. Per interrompere la riproduzione, premere una volta il tasto " STOP" (32), il numero dei brani comparirà sul display LCD (18). Premere nuovamente il tasto PLAY/PAUSE (2) per tornare alla riproduzione normale.

● **Modalità salto/ricerca avanti o indietro (skip/search up / skip/search down)**

1. In modalità riproduzione o pausa, se il tasto "skip up" (3) viene premuto, l'unità passerà alla traccia seguente e visualizzerà il numero della traccia e manterrà la modalità riproduzione o pausa.
2. In modalità riproduzione o pausa, se il tasto "skip down" (3) viene premuto, il lettore torna all'inizio della traccia, visualizzerà il numero della traccia originale e manterrà la modalità riproduzione o pausa.
3. Dopo il punto 2, premendo di nuovo il tasto "skip down" (3), l'unità torna alla traccia precedente, ma rimane in modalità riproduzione o pausa.
4. Durante la riproduzione di un CD/MP3, per attivare la funzione avanzamento veloce o ritorno veloce mantenere premuto il tasto " skip up/down " (3). Per disattivarla, basta smettere di premere il tasto.
5. Per avanzare di 10 brani alla volta, premere il tasto +10 o -10 dal telecomando.

REQUISITI DI FORMATO DI TRACCIA MP3/WMA:

- Bit rate MP3: 32 kbps~256 kbps e bit rate WMA : 32 kbps ~ 320 kbps
- La performance di riproduzione di un disco MP3 dipende dalla qualità di registrazione del disco e del metodo di registrazione. Inoltre, il tempo di ricerca per un MP3-CD è superiore rispetto ad un CD normale a causa della differenza di formato.

MODALITÀ RIPETIZIONE/RIPRODUZIONE CASUALE

Premendo il tasto PLAY MODE (5) prima o durante la riproduzione è possibile ripetere una singola traccia, una cartella (MP3 solamente) o tutte le tracce. Ogni pressione cambia la modalità di riproduzione come segue:

PER CD

(1) REPEAT 1 → (2) REPEAT ALL TRACK → (3) RANDOM → (4) OFF MODE

PER MP3/WMA

(1) REPEAT 1 → (2) REPEAT 1 FOLDER → (3) REPEAT ALBUM
 ↓
 (4) RANDOM ← ← ←

- Ripeti riproduzione (Repeat play)

È possibile ascoltare le tracce o le cartelle desiderate ripetutamente tramite questa funzione.

- Riproduzione casuale (Random play)

Questa funzione permette di ascoltare tutte le tracce o una cartella in sequenza casuale.

PROGRAMMAZIONE DI UN CD

È possibile programmare fino a 20 tracce per la riproduzione di un CD o 99 di un file MP3 in qualsiasi ordine. Prima della programmazione, assicurarsi che il sistema sia in modalità arresto (stop):

1. Configurare il lettore in modalità CD/USB e interrompere la riproduzione del CD.
2. Premere il tasto "PLAY MODE", "P" comparirà sul display LCD (18). Saranno inoltre visibili anche il numero di programma e i numeri di traccia per la programmazione.
3. Selezionare la traccia desiderata premendo i tasti SKIP UP (3) o SKIP DOWN (4).
4. Premere il tasto "PLAY MODE" per memorizzare la traccia.
5. Ripetere i punti 3 e 4 per entrare tracce aggiuntive nella memoria, se necessario.
6. Quando tutte le tracce sono state programmate, premere il tasto "PLAY/PAUSE" (5) per riprodurre il disco nell'ordine assegnato.
7. Per cancellare il file programmato, premere il tasto "STOP".

RIPRODUZIONE DI TRACCE MP3/WMA TRAMITE SUPPORTO USB

Il sistema è capace di decodificare e riprodurre tutti i file MP3 /WMA memorizzati nel supporto di memorizzazione attraverso il collegamento alla porta USB.

1. Selezionare la modalità CD/USB il tramite il selettore di funzioni (26),
2. Collegare il supporto USB facendo attenzione che esso entri completamente.

- Collegare il dispositivo USB al contrario potrebbe danneggiare il sistema audio o il dispositivo di memorizzazione. Verificare che la direzione sia corretta prima di procedere al collegamento.

1. Premere il tasto FUNCTION (6).
2. Dopo il collegamento, il sistema inizia automaticamente la riproduzione del dispositivo di memorizzazione, e il display LCD (18) visualizza il numero totale di file MP3/WMA.
3. Ripetere la stessa procedura di riproduzione del disco CD/MP3, come riportato sopra.

NOTA

- Il sistema è in grado di rilevare e riprodurre file in formato MP3 e WMA solo tramite porta USB.
- Se il sistema viene collegato a un lettore MP3 tramite presa USB, a causa delle variazioni nel formato di codifica MP3, alcuni lettori MP3 potrebbero non essere capaci di riprodurre i file tramite la presa USB. Questo non rappresenta un malfunzionamento del sistema.

FUNZIONE CASSETTA

COMANDI

Riproduzione cassetta:

Premere il tasto funzione (30) sulla modalità "TAPE"

L'apparecchio inizierà la riproduzione del nastro automaticamente una volta inserita la cassetta.

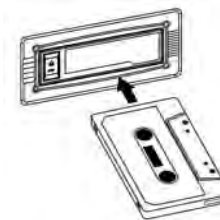

Avanti veloce:

Premere il tasto "AVANTI VELOCE/ESPULSIONE CASSETTA" (33) fino a metà durante la lettura. Il nastro avvolgerà in avanti velocemente.

Ripremere leggermente il tasto (33) per tornare alla lettura normale.

Arresto e Espulsione:

Premere il tasto "AVANTI VELOCE/ESPULSIONE CASSETTA" (33) completamente (a fondo) e la cassetta sarà espulsa.

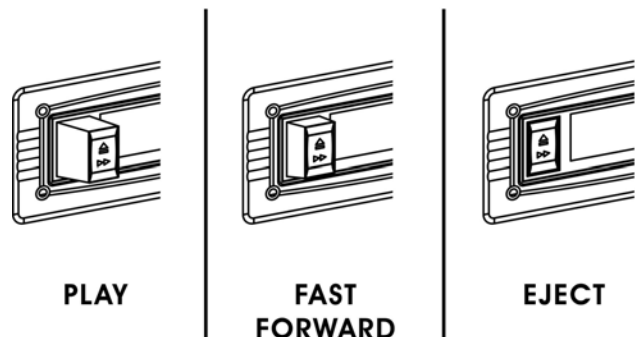

PLAY

FAST
FORWARD

EJECT

CODIFICA DI UN CD / CASSETTA O DISCO 78/33/45 GIRI IN FILE MP3

Il sistema può CODIFICARE un CD normale, una cassetta o un disco in vinile in formato MP3 e registrarlo nel supporto di memorizzazione tramite il collegamento alla porta USB.

A) CODIFICARE UN CD

I) Codificare 1 traccia

1. avviare la riproduzione normale della traccia del CD da codificare e registrare, premere il tasto " RECORD " (9) due volte durante la riproduzione della traccia desiderata, il display visualizza " **REC** ". La codifica si sta completando.
3. Premere il tasto STOP (32) quando si desidera completare la registrazione.
4. Dopo il completamento della codifica, l'unità interrompe la riproduzione automaticamente.

II) Codificare 1 disco

1. Inserire un CD con il lato stampato rivolto verso l'alto e chiudere il vassoio
2. una volta caricato il disco, premere il tasto " RECORD " (9) due volte. Il display visualizza " **REC** ". La codifica si sta completando.
3. Dopo il completamento della codifica, l'unità interrompe la riproduzione automaticamente.

NOTA:

- La velocità di registrazione è 1:1 e dipende dal tempo di riproduzione attuale della traccia del CD
- Il sistema crea una cartella " RECORD " e memorizza la traccia codificata dentro.
- Il formato di registrazione predefinito è: bit rate MP3 : 128 kbps, frequenza di campionamento : 44.1khz
- In modalità codifica, nessun titolo di traccia viene registrato
- Per interrompere la registrazione, premere il tasto " RECORD ".
- La registrazione sarà completata solamente se l'intera traccia viene codificata. Se il processo di codifica viene interrotto, nessuna traccia verrà registrata né memorizzata nel supporto USB.

III) COPIARE UN FILE MP3/WMA

Se viene inserito un disco MP3/WMA invece di un CD, premendo il tasto the " RECORD " (9), il sistema inizia a copiare i file nel supporto USB. La procedura è la stessa che per la codifica di un CD (descritta sopra), e il sistema passerà in modalità copia solamente se il file MP3/WMA viene letto.

B) CODIFICARE UN DISCO 45/33/78 GIRI

- 1) Inserire la memoria USB.
- 2) Premere il tasto funzione (31) sulla modalità " PHONO ".
- 3) Avviare la riproduzione della traccia da registrare nel supporto USB.
- 4) Premere direttamente il tasto " RECORD " (9) due volte.
- 5) Il display LCD visualizza la parola " REC " e inizia a lampeggiare,
- 6) Una volta completata la registrazione, premere il tasto " STOP "(32) .

B) CODIFICARE UNA CASSETTA

- 1) Inserire la memoria USB.
- 2) Premere il tasto funzione (30) sulla modalità " TAPE ".
- 3) Avviare la riproduzione della traccia da registrare nel supporto USB.
- 4) Premere direttamente il tasto " RECORD " (9) due volte.
- 5) Il display LCD visualizza la parola " REC " e inizia a lampeggiare,
- 6) Una volta completata la registrazione, premere il tasto " STOP "(32) .

RIMOZIONE DEL SUPPORTO USB

Per rimuovere il SUPPORTO USB, spegnere l'apparecchio oppure portare lo stesso in modalità PHONO O TAPE. Per rimuovere il supporto USB, staccare quest'ultimo tirandolo direttamente fuori dalla presa USB.

CANCELLARE BRANI DAL SUPPORTO USB

- 1) Inserire la memoria USB.
- 2) Premere il tasto CD/USB (26).
- 3) Premere il tasto FUNCTION per selezionare la modalita USB.
- 4) Durante la riproduzione o la modalita stop, premere due volte il tasto DELETE dal telecomando per cancellare la traccia corrente.

SPECIFICHE TECNICHE

Fonte alimentazione

AC: 230V ~ 50 Hz

Batterie

telecomando: Batteria CR-2025

Gamma Frequenza Radio

FM: 87.5 - 108 MHz

MW: 522 - 1620 kHz

Le caratteristiche sono soggette a variazioni senza preavviso.

ATENCIÓN

El símbolo de exclamación dentro un triángulo tiene el objeto de advertir al usuario de la presencia de instrucciones importantes de funcionamiento y mantenimiento en la documentación adjunta con el equipo.



El símbolo del rayo con punta de flecha dentro de un triángulo advierte al usuario de la presencia de tensiones peligrosas en el equipo.



Para reducir los riesgos de descargas eléctricas, no retire la cubierta. La unidad no hay en su interior componentes que pueda manipular el usuario. Encargue su reparación a personal cualificado.

230v~

Esta unidad funciona con 230V ~ 50Hz. Cuando el equipo vaya a estar un tiempo prolongado sin utilizarse, desenchufar el cable de alimentación.



La unidad no debería ser expuesta a lluvia o humedad.



No conecte la unidad hasta que no se hayan efectuado todas las otras conexiones.



La unidad se debe instalar de forma que su posición no le impida tener ventilación adecuada. Por ejemplo, el equipo no se debe colocar cerca de cortinas o sobre el tapete, ni en una instalación como puede ser un armario.



La unidad no debería ser expuesta a la luz solar directa ni a fuentes emisora de calor.

**Eliminación correcta de este producto -
(material eléctrico y electrónico de descarte)**

La presencia de esta marca en el producto o en el material informativo que lo acompaña, indica que al finalizar su vida útil no deberá eliminarse junto con otros residuos domésticos. Para evitar los posibles daños al medio ambiente o a la salud humana que representa la eliminación incontrolada de residuos, separe este producto de otros tipos de residuos y reciclelo correctamente para promover la reutilización sostenible de recursos materiales. Los usuarios particulares pueden contactar con el establecimiento donde adquirieron el producto, o con las autoridades locales pertinentes, para informarse sobre cómo y dónde pueden llevarlo para que sea sometido a un reciclaje ecológico y seguro. Los usuarios comerciales pueden contactar con su proveedor y consultar las condiciones del contrato de compra. Este producto no debe eliminarse mezclado con otros residuos comerciales.

**HIF-1899TUMPK
REPRODUCTOR DE CD/MP3 CON RADIO ESTÉREO GIRATORIA Y CODIFICACIÓN DE USB****MANUAL INSTRUCCIONES**

Recomendamos la lectura cuidadosa de este manual para poderse familiarizar con su nuevo Radio-Tocadiscos antes de utilizarlo por la primera vez. Recomendamos conservar este manual para futuras consultaciones.

LOCALIZACIÓN DE LOS CONTROLES

- 1) CUBIERTA ANTIPOLVO
- 2) BOTÓN PLAY/PAUSE (REPRODUCCIÓN/PAUSA) DE CD
- 3) BOTÓN SKIP UP (SALTAR ARRIBA) DE CD/USB ►►
- 4) BOTÓN SKIP DOWN (SALTAR ABAJO) DE CD/USB ◄◄
- 5) BOTÓN REPEAT/RANDOM (REPETICIÓN/ALEATORIO) CD/USB
- 6) BOTÓN FUNCIÓN
- 7) MANDO VOLUME
- 8) SENSOR REMOTO
- 9) BOTÓN RECORD (GRABACIÓN)
- 10) TAPA DEL CD
- 11) BOTÓN OPEN (APERTURA) DE TAPA DEL CD
- 12) BOTÓN BANDA RADIO MW
- 13) PUERTO USB
- 14) BOTÓN BANDA RADIO FM
- 15) SELECTOR DE FUNCIONES/APAGADO
- 16) QUITA LEVANTAMIENTO BRAZO TOCADISCOS
- 17) INDICADOR LED DE ENCENDIDO
- 18) PANTALLA LCD
- 19) INDICADOR LED DE FM ESTÉREO
- 20) ESCALA SINTONÍA RADIO
- 21) MANDO DE SINTONIZACIÓN
- 22) PARO BRAZO TOCADISCOS
- 23) ADAPTADOR DE EJE TOCADISCOS (33/78)
- 24) SELECTOR DE VELOCIDAD A 78/33/45 RPM
- 25) PORTACABEZAL
- 26) BOTÓN USB
- 27) ALTA VOZ (I/D)
- 28) ANTENA FM
- 29) CABLE DE CA
- 30) BOTÓN CASSETA

- 31) BOTÓN TOCADISCOS
- 32) BOTÓN PARADA CD/USB
- 33) BOTÓN ADELANTO EXTRACCIÓN CASETA
- 34) TAQUILLA INSERCIÓN CASETA
- 35) MECANISMO ABERTURA TOCADISCOS
- 36) TOCADISCOS

MANDO A DISTANCIA

INSTALACIÓN DE LAS PILAS

El transmisor infrarrojo requiere la utilización de dos pilas de tamaño CR-2025.

DESCRIPCIÓN DE LOS BOTONES

37) Boton open (apertura) de tapa CD

38) REC (grabación) Pulse este botón en el modo de cd/audio para activar la función de grabación.

39) REP(repetición) Pulse este botón en el modo de cd/usb para activar la función de repetición.

40) PLAY/PAUSE (Reproducción/Pausa) Pulse este botón en el modo de cd/usb para iniciar la reproducción, y púlselo de nuevo para acceder al modo de pausa. ►||

41) SKIP/SEARCH forward (saltar/buscar hacia delante) Pulse este botón una vez para saltar a la pista siguiente y manténgalo pulsado para buscar hacia delante. ►►

42) SKIP/SEARCH backward (saltar/buscar hacia atrás) Pulse este botón una vez para saltar a la pista anterior y manténgalo pulsado para buscar hacia atrás. ◀◀

43) STOP (parada) Pulse este botón en el modo de cd/usb para detener la reproducción o cancelar el programa almacenado. ■

44) SKIP +10 forward (saltar/buscar hacia delante +10)

45) SKIP backward (saltar/buscar hacia atrás) +10

48) PROGRAM (programación) Pulse este botón en el modo de CD/USB para activar la función de programación.

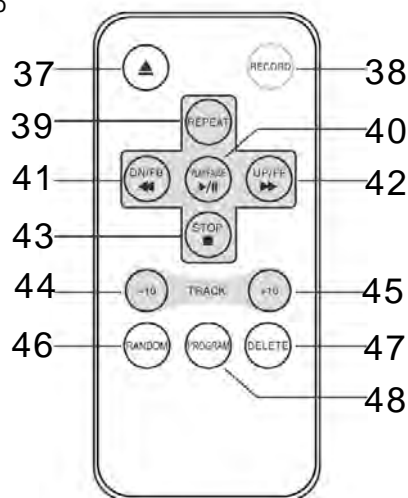

CONEXIÓN A LA FUENTE DE ALIMENTACIÓN

Antes de activar el aparato asegurarse de que el voltaje local corresponda al voltaje indicado en la placa de los datos de funcionamiento.

Para su propia seguridad leer las siguientes instrucciones con cuidado antes de conectar este aparato a la toma de corriente.

FUNCIONAMIENTO CON RED CA

Este aparato ha sido diseñado para que funcione con una fuente de alimentación de CA 230V, 50Hz. La conexión a otro tipo de fuente de alimentación podría dañar el aparato.

Atención

Para prevenir las descargas eléctricas desconectar la clavija antes de remover la tapa. No emplear las partes utilizables en el interior. Dirigirse al personal de un centro de servicios calificado.

Precauciones de Seguridad

No exponer el aparato a la lluvia o a la humedad.

Fuente de Alimentación Principal: solamente CA 230V 50 Hz - CA

 Este símbolo significa que este aparato está doblemente aislado. No se requiere una conexión a tierra.

PREPARACIÓN AL USO

- Extraer con cuidado el aparato de la caja, conservar el embalaje para un eventual uso futuro.
- Recomendamos una lectura cuidadosa de este manual de instrucciones antes de poner en función el aparato.

Funcionamiento con Red CA

- Conectar el cable de alimentación a su toma de corriente doméstica y activar el aparato. Asegurarse de que el voltaje sea compatible.
- Desconectar el cable de alimentación de la toma de corriente cuando no se utilizará el aparato.

USO DE LA RADIO

1. Pulse el boton POWER (15) . El indicador POWER de enciende (17).
2. Seleccionar la banda de frecuencia deseada con el Selector Banda (14) FM (12) MW.
3. Sintonizar la estación radio deseada girando el control Sintonización (21).
4. Regular el control Volumen (7) al nivel deseado.

Antena

Para la recepción en FM se encuentra incorporada una antena a hilo FM (28) en la parte posterior del aparato. Mover el hilo hasta cuando se alcance la mejor recepción.

Para una recepción en OM las señales serán recogidos a través de la antena de barra de ferrita incorporada. Tendrá que orientar el aparato hasta alcanzar la mejor recepción.

Recepción FM Estéreo y Mono

Cuando se sintoniza una señal, colocando el selector BANDA (16) en la posición FM permitirá a la estación de ser captada en sonido estéreo. El indicador FM Estéreo (19) se iluminará.

TOCADISCOS**Preparación**

Abrir la tapa del tocadiscos. Liberar el cierre del brazo de lectura.

Destornillar la vid de seguridad-transporte apuesta sobre el extenso superior del tocadiscos.

Desbloquear el bloqueo del brazo y remover la protección de la chinche.

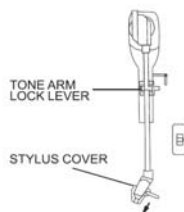
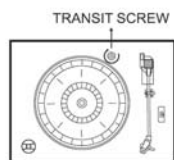
**Audición de los discos**

1. Colocar el Selector Función (31) en la posición PHONO.
2. Colocar un disco sobre el tocadiscos, sobre el eje central. Colocar el adaptador EP sobre el eje central cuando se escuchen discos EP de 17 cm (45 RPM).
2. Colocar el Selector Velocidad (24) en 33, 78 o 45 RPM según el disco utilizado.
3. Soltar el cierre del brazo de lectura, y extraer la tapa de protección de la aguja.
4. Levantar el brazo de lectura con la palanca levantadora del brazo de lectura.
5. Colocar el brazo de lectura en el inicio del disco, o en el inicio de una melodía particular.
6. Bajar con delicadeza el brazo sobre el disco con la palanca levantadora del brazo de lectura para iniciar la lectura.
7. Cuando la lectura del disco finalizará el tocadiscos se para. Retornar el brazo al apoyo.
8. Para detener el disco durante la lectura, alce el brazo de lectura y devuélvalo al apoyo.

Notas: No girar el Plato manualmente.

Mover o sacudir el tocadiscos sin la protección del cierre del brazo de lectura podría dañar el brazo de lectura. Colocar la tapa de protección sobre la aguja cuando no se utilizará .

REPRODUCCIÓN DE UN CD**● Primeros pasos**

1. Gire el selector de función (26) para seleccionar el modo de CD/USB.
2. Pulse el botón OPEN/CLOSE (abrir/cerrar) (11) para abrir la tapa del CD (10).
3. Coloque en la bandeja un CD con el lado impreso hacia arriba y cierre la tapa del CD.
4. Se ejecutará la búsqueda en el soporte. La pantalla LCD (18) mostrará el número total de pistas y el tiempo de reproducción total.

● Modo de reproducción/pausa/parada

1. Pulse el botón PLAY/PAUSE (reproducción/pausa) (2) para iniciar la reproducción desde la primera pista.
2. Para interrumpir la reproducción, vuelva a pulsar el botón STOP (32). El tiempo de reproducción se congelará y la pantalla LCD parpadeará (18). Pulse una vez más el botón para reanudar la reproducción normal.

● Modo de salto/búsqueda (saltar/buscar hacia delante y saltar/buscar hacia atrás)

1. Al pulsar el botón SKIP UP ►►|◀◀ (saltar hacia delante) (3) estando en el modo de reproducción o pausa, el reproductor saltará a la pista siguiente, mostrará el número de pista y continuará en el modo de reproducción o pausa.
2. Al pulsar el botón SKIP DOWN ◀◀|►► (saltar hacia atrás) (3) estando en el modo de reproducción o pausa, el reproductor volverá al principio de la pista, mostrará el número de pista inicial y continuará en el modo de reproducción o pausa.
3. Para acceder a la pista anterior y continuar en el modo de reproducción o pausa, vuelva a pulsar el botón SKIP DOWN (3) una vez realizado el paso 2.
4. Al pulsar y mantener pulsado el botón SKIP UP/DOWN (saltar hacia delante/hacia atrás) (3) durante la reproducción de un cd/mp3, la pista que se está reproduciendo entrará en avance rápido o retroceso rápido hasta que se deje de presionar el botón.

REQUISITOS DE FORMATO PARA PISTAS DE MP3/WMA:

- Velocidad de transmisión de MP3: 32 kbps ~ 256 kbps y velocidad de transmisión de wma: 32 kbps ~ 320 kbps
- El rendimiento en la reproducción de un disco MP3 depende de la calidad de la grabación y del método empleado para ésta. Asimismo, el tiempo de búsqueda en los CD en MP3 es mayor que en los CD normales debido a las diferencias de formato.

MODO DE REPETICIÓN/ALEATORIO

Al pulsar el botón PLAY MODE (repetición/aleatorio) (5) antes o en el transcurso de la reproducción, pueden reproducirse en los modos siguientes una sola pista, una única carpeta (sólo para MP3) o todas las pistas:

(1) REPEAT 1 → (2) REPEAT ALL TRACK → (4) RANDOM → (5) OFF MODE

MP3/WMA DISC

(1) REPEAT 1 → (2) REPEAT 1 FOLDER → (3) REPEAT ALBUM



- **Repetir reproducción**

Esta función permite escuchar las pistas o la carpeta deseadas de manera repetida.

- **Reproducir aleatorio**

Esta función permite escuchar todas las pistas o seleccionar las carpetas en orden aleatorio.

PROGRAMACIÓN DEL DISCO DE CD

Es posible programar un orden de reproducción para un máximo de 20 pistas de un CD o 99 de MP3. Antes de utilizar esta función, asegúrese de que el sistema se encuentra en el modo de parada.

1. Fije el modo de CD/USB y detenga la reproducción del CD.
2. Pulse el botón PLAY MODE (programación). La pantalla LCD mostrará la indicación P (18). También indicará el número de programa y los dígitos disponibles para el número de pista que se programará.
3. Seleccione una pista con los botones SKIP ►► I O I◄◄ (saltar hacia delante/hacia atrás) (3).
4. Pulse el botón PLAY MODE para almacenar el registro en la memoria.
5. Si desea introducir otras pistas en la memoria, repita los pasos 3 y 4.
6. Una vez programadas todas las pistas deseadas, pulse el botón PLAY/PAUSE (reproducción/pausa/parada)(2) del CD para reproducir el disco en el orden determinado.
7. Para cancelar la reproducción del archivo programado, pulse el botón STOP (parada) en el terminal remoto.

REPRODUCCIÓN DE UNA CANCIÓN DE MP3/WMA MEDIANTE UNA CONEXIÓN DE DISPOSITIVO DE ALMACENAMIENTO USB

El sistema puede decodificar y reproducir todos los archivos MP3/WMA almacenados en el dispositivo de memoria a través de un puerto de conexión USB.

1. Ajuste el selector de funciones (15) en el modo de CD/USB.
2. Conecte el dispositivo USB con la parte superior hacia arriba, comprobando que está totalmente introducido. No doble el dispositivo al introducirlo.
 - Al conectar el USB hacia abajo o hacia detrás podría dañarse el sistema de audio o el dispositivo de almacenamiento (unidad de almacenamiento USB . Compruebe la dirección del dispositivo antes de realizar la conexión.
3. El sistema comenzará la lectura del soporte de almacenamiento automáticamente tras su conexión. La pantalla LCD (18) mostrará el número total de archivos MP3/WMA y de carpetas detectado.
4. Repita el procedimiento de reproducción de los discos de CD/MP3 indicado anteriormente.

OBSERVACIONES

- El sistema sólo puede detectar y leer los archivos en formato mp3 y wma a través del puerto USB.
- Al conectar el sistema al reproductor de MP3 a través del puerto USB, es posible que, debido a diferencias del formato de codificación de MP3, algunos lectores no puedan reproducir la música contenida. Esto no se debe a un fallo de funcionamiento del sistema.

FUNCIÓN CASETE

CONTROLES

Reproducción cassetes:

Ajuste el botón de función en el modo de TAPE (30).

El aparato iniciará automáticamente la reproducción de la cinta una vez insertado el casete.



Avance rapido:

Pulsar el botón AVANCE RAPIDO/EXPULSION (33) hasta mitad durante la lectura.

La cinta avanzará hacia adelante velozmente.

Pulsar ligeramente de nuevo el botón para volver a la lectura normal.

Parada y Expulsión :

Pulsar el botón AVANCE RAPIDO/EXPULSION (33) completamente, a fondo, y el casete será expulsado.

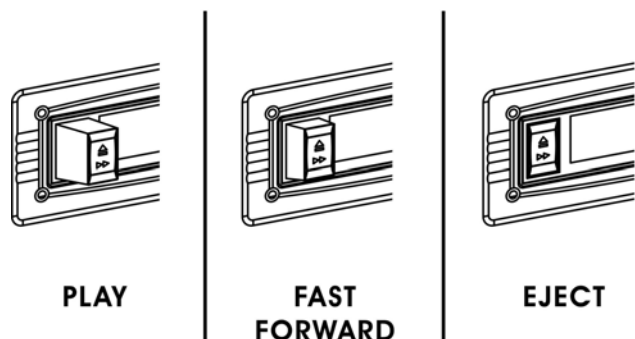

CODIFICACIÓN DE AUDIO/CD EN ARCHIVOS DE MP3

El sistema puede CODIFICAR un CD normal o GIRATORIO a formato MP3 y grabar en dispositivos de memoria a través del puerto de conexión USB.

A) CODIFICACIÓN DE CD

I) Codificación de una pista

1. Reproduzca según el procedimiento normal la pista de CD que desea codificar y grabar.
2. Pulse el botón RECORD (grabación) (9) dos veces durante la reproducción de la pista deseada. La unidad mostrará el mensaje " **REC** ". En este momento, se está ejecutando la codificación.
3. Pulse la tecla STOP para interrumpir la grabación.
4. Una vez finalizada la ejecución, la unidad detendrá la reproducción de forma automática.

II) Codificación de un disco

1. Coloque en la bandeja un CD con el lado impreso hacia arriba y cierre la tapa del CD.
2. Pulse el botón RECORD (grabación) (9) una vez finalizada la búsqueda de foco. La unidad mostrará el mensaje " **REC** " comenzará a parpadear. En este momento, se está ejecutando la codificación.
3. Una vez finalizada la codificación, la unidad detendrá la reproducción de forma automática.

OBSERVACIONES:

- La velocidad de grabación es de 1:1 y depende del tiempo de reproducción real de la pista de CD
- El sistema creará una carpeta AUDIO en la que almacenará la pista de codificación.
- El formato de grabación predeterminado cuenta con una velocidad de transmisión de MP3 de 128 kbps y una frecuencia de muestro de 44,1 khz
- No se grabarán títulos de canciones en el modo de codificación.
- Para interrumpir la codificación, vuelva a pulsar el botón RECORD (grabación) en el modo de grabación.
- La grabación finalizará sólo cuando se codifique la canción completa. Si se detiene el proceso de codificación durante este tiempo, ninguna cinta quedará grabada ni almacenada en el USB.

III) COPIA DE UN ARCHIVO MP3/WMA

Si se introduce un disco de MP3/WMA en lugar de un disco de CD y se pulsa el botón RECORD (grabación) (9), el sistema copiará los archivos en el USB. El procedimiento de funcionamiento es el mismo que el determinado anteriormente para la codificación de CD, y el sistema cambiará al modo de copia únicamente si se está leyendo el archivo MP3/WMA.

B) CODIFICACIÓN DISCO

- 1) Insertar la memoria USB.
- 2) Pulsa el botón PHONO (31) y
- 3) Inicie la grabación de la pista que desea grabar.
- 4) pulse el botón RECORD (grabación) (3) dos veces directamente.
- 2) La pantalla LCD mostrará la palabra REC. En este momento, el sistema está iniciando el modo de codificación.
- 4) Una vez finalizada la grabación, pulse STOP.

B) CODIFICACIÓN DESDE CASETE

- 1) Ajuste el botón de función en el modo de TAPE (6) y pulse el botón RECORD (grabación) (3) directamente.
- 2) La pantalla LCD mostrará la palabra USB O CARD y parpadeará. A continuación, aparecerán los mensajes y parpadeará tras unos segundos. En este momento, el sistema está iniciando el modo de codificación.
- 3) Inicie la grabación de la pista que desea grabar.
- 4) Una vez finalizada la grabación, pulse y mantenga pulsado el botón RECORD (3) hasta que la pantalla LCD deje de parpadear y vuelva al modo de TAPE.

EXTRACCIÓN DE LA TARJETA DE MEMORIA/USB

Para extraer la MEMORIA/USB, apague el reproductor o cambie el modo de función a CD, PHONO o TAPE en primer lugar. Si se trata de un puerto USB, desenchúfelo tirando de él.

ESPECIFICACIONES TÉCNICAS

Fuente Alimentación

CA: 230V ~ 50 Hz

Batería Remoto: CR-2025

Gama Frecuencia Radio

FM: 87,5 - 108 MHz

OM: 522 - 1620 kHz

Nota: Especificaciones y diseño sujetos a posibles modificaciones sin previo aviso.