

# GEBRUIKSAANWIJZING



**Alecto**<sup>®</sup>

**DBX-76**

# 1 ECO MODUS

Dankzij de unieke ECO MODUS van deze Alecto DBX-76 babyfoon, wordt automatisch de zender VOLLEDIG uitgeschakeld als uw baby rustig slaapt. De babyfoon wordt alleen ingeschakeld als dat nodig is, dus alleen als uw baby huilt.





Let op dat, zodra de baby een geluid maakt, de baby-unit eerst een verbinding moet opbouwen met de ouder-unit. Hierdoor kan het gebeuren dat de eerste seconde van het geluid of korte geluidjes niet door u gehoord worden. In het geval u werkelijk alle geluiden uit de babykamer wilt horen, stel de gevoeligheid van de baby-unit dan in op maximaal (= niveau 5). Bij dit niveau blijft de baby-unit continu ingeschakeld. U kunt ook de ECO MODUS uitschakelen met de ECO ON-OFF schakelaar aan de onderzijde van de baby-unit.



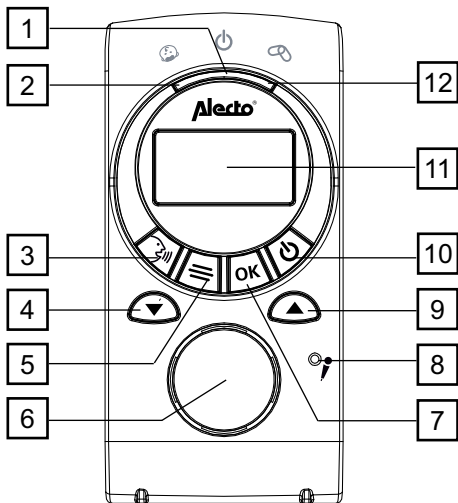

Meer uitleg over de ECO MODUS vindt u in paragraaf 5.1.

# 2 OVERZICHTEN

## 2.1 OVERZICHT OUDER UNIT:



1. lampje :  
knippert als de ouder-unit in uitgeschakelde toestand in de lader staat om de batterijen op te laden (dooft als de batterijen vol zijn)  
is continu opgelicht als de ouder-unit is ingeschakeld  
knippert als de ouder-unit uit de lader is en de batterijen leeg beginnen te raken
2. lampje : licht op zodra de baby-unit een geluid detecteert terwijl het volume op de ouder-unit op 0 (uit) staat
3. toets : terugspreektoets naar de baby-unit
4. toets :  
herhaaldelijk indrukken om het ontvangstvolume te verlagen  
tevens toets  om door de instellingen te bladeren

5. toets : om het menu te openen
6. ingebouwde luidspreker
7. toets **OK**: om een instellingen vast te leggen
8. ingebouwde microfoon
9. toets :  
herhaaldelijk indrukken om het ontvangstvolume te verhogen  
tevens toets  om door de instellingen te bladeren
10. toets :  
ruim 2 seconden indrukken om de ouder-unit in te schakelen  
nogmaals ruim 2 seconden indrukken om de ouder-unit uit te schakelen
11. display (zie de volgende pagina)
12. lampje : verbindingscontrolelampje  
knippert 1x per seconde als de ouder-unit op zoek is naar de baby-unit  
is continu opgelicht als de ouder-unit verbinding heeft met de baby-unit  
knippert 1x per 5 seconden als de ECO MODUS is ingeschakeld  
(zie hiervoor paragraaf 5.1)

## 2.2 OVERZICHT BABY UNIT:

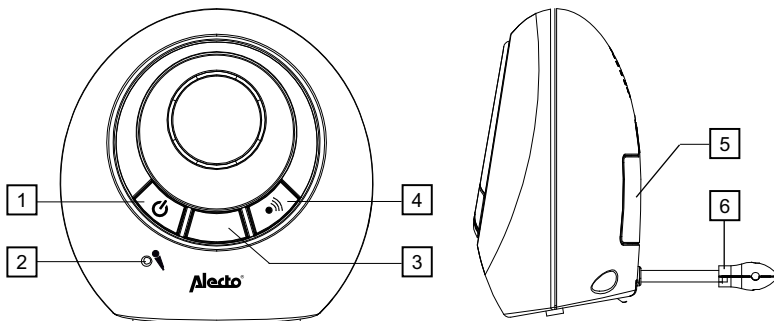

1. toets :  
kort indrukken om de baby-unit in te schakelen  
ruim 1 seconde indrukken om de baby-unit uit te schakelen
2. ingebouwde microfoon

3. nachtverlichting, tevens aan/uit indicatie:  
licht op zodra de baby-unit wordt ingeschakeld, dooft als de baby-unit wordt uitgeschakeld
4. toets ••): ruim een seconde indrukken om de ouder-unit op te roepen
5. batterijcompartiment
6. temperatuursensor

## 2.3 OVERZICHT DISPLAY:



weergave van de diverse functies en waarschuwingen tijdens gebruik

weergave van de diverse instellingen tijdens het programmeren



licht op tijdens het afspelen van de slaapliedjes



indicatie van de temperatuur bij de baby-unit



indicatie van de hoeveelheid lading in de batterijen



licht op tijdens het instellen van de gevoeligheid

# 3 INSTALLATIE

## 3.1 OUDER-UNIT:

De ouder-unit betreft zijn voeding uit de 2 meegeleverde oplaadbare batterijen. Deze batterijen worden opgeladen via de meegeleverde houder/oplader.

### ATTENTIE:

 **NOOIT normale batterijen in de ouder-unit plaatsen. Normale batterijen zijn niet oplaadbaar en kunnen bij opladen exploderen en onherstelbare schade aan de ouder-unit toebrengen.**

1. schuif de batterijdeksel aan de achterzijde van de ouder-unit naar onder weg
2. plaats de 2 meegeleverde oplaadbare batterijen zoals in het batterijcompartiment staat aangegeven, let daarbij op de polariteit (+ en -)
3. schuif de batterijdeksel terug
4. doe de adapter die verbonden is met de houder/oplader in een 230Volt stopcontact en plaats de ouder-unit in de houder/oplader
5. de ouder-unit 15 uur op de houder/oplader laten staan om de batterijen goed op te laden

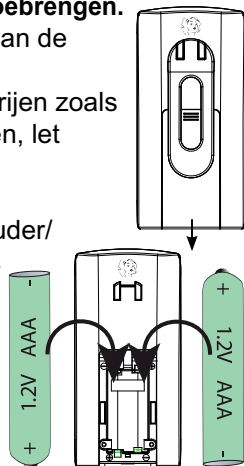

### ATTENTIE:

**Installeer eerst de batterijen in de ouder-unit en plaats deze dan op de oplader om de batterijen op te laden. Nooit de ouder-unit zonder batterijen op de oplader plaatsen.**

## 3.2 BABY-UNIT:

De baby-unit betreft zijn voeding uit de meegeleverde voedingsadapter. Om de baby-unit ook mobiel te kunnen gebruiken, bijvoorbeeld op vakantie, kunt u 4 normale batterijen plaatsen. De adapter voor de baby-unit is meegeleverd. Batterijen voor de baby-unit zijn niet meegeleverd.

1. open het batterijcompartiment aan de achterzijde van de baby-unit door het schroefje met een kleine kruiskopschroevendraaier linksom los te draaien
2. plaats 4 batterijen zoals in het batterijcompartiment staat aangegeven, let daarbij op de polariteit (+ en -)
3. plaats de batterijdeksel terug op de baby-unit en draai het schroefje rechtersom weer vast
4. verbind het laagspanningsstekkertje van de adapter onder in de baby-unit in aansluiting 7VDC 0,42A  + en doe de adapter in een 230Volt stopcontact

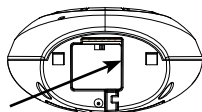

Gebruik voor de baby-unit alleen NORMALE (dus GEEN oplaadbare) batterijen, bij voorkeur van het type ALKALINE.

### 3.3 PLAATSINGSTIPS:

- Plaats de baby-unit NIET in het bed bij de baby maar houd een minimale afstand van 2 meter tussen de baby en de baby-unit.
- ZORG DAT DE BABY HET ADAPTERSNOER NIET KAN AANRAKEN.
- Bij voorkeur de babyfoon niet op met cellulose behandelde oppervlakten plaatsen, de rubberen voetjes kunnen hierop sporen achterlaten.
- Plaats de baby-unit en de ouder-unit nooit in direct zonlicht en niet op een vochtige plaats. De babyfoon is niet waterdicht. Bij intredend vocht kan schade aan de elektronica ontstaan.

### 3.4 RIEMCLIP:

Met de riemclip kunt u de ouder-unit gemakkelijk bij u dragen zonder dat u in uw bewegingen gehinderd wordt.

U kunt de riemclip eenvoudig afnemen door deze naar beneden te schuiven en terugplaatsen door deze naar boven te schuiven.

# 4 GEBRUIKEN

Let op dat deze babyfoon alleen een hulpmiddel is. Het toestel kan nooit de fysieke en controlerende aanwezigheid van een ouder of een oppasser vervangen.

## 4.1 IN- / UITSCHAKELEN EN VERBINDINGSCONTROLE:

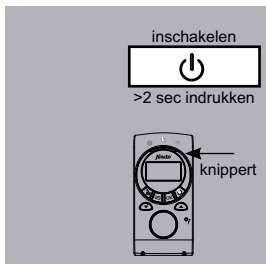

### Inschakelen ouder-unit:

de aan/uit toets gedurende ruim 2 seconden indrukken om de ouder-unit in te schakelen

het verbindingscontrolelampje (∞) gaat knipperen en de ouder-unit gaat verbinding zoeken met de baby-unit

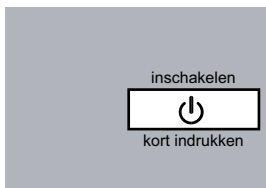

### Inschakelen baby-unit:

druk kort op de aan/uittoets, de nachtverlichting licht op en de baby-unit wordt ingeschakeld

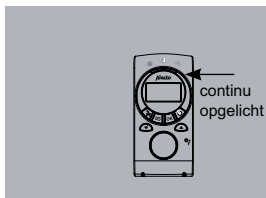

### Verbinding OK:

zodra de ouder-unit en de baby-unit elkaar 'gevonden' hebben, is er verbinding en licht het verbindingscontrolelampje (∞) op de ouder-unit continu op

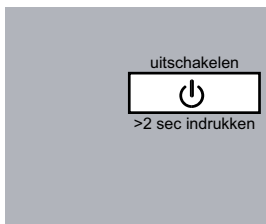

### Uitschakelen ouder-unit:

de aan/uit druktoets ruim 2 seconden indrukken om de ouder-unit uit te schakelen



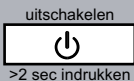

### Uitschakelen baby-unit:

de aan/uit druktoets ruim 2 seconden indrukken om de baby-unit uit te schakelen

## 4.2 LUISTEREN:

Zodra de baby-unit geluid detecteert, wordt dit geluid naar de ouder-unit gezonden.



### Ontvangstvolume:

met de toetsen ▲ en ▼ op de ouder-unit kunt u het volume instellen (5 niveaus + geluid uit)

*Bij het bereiken van het maximum of minimum volume klinkt een extra beeptoonje als u de + of - toets indrukt.*

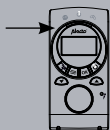

### Optische geluidsmelding:

het lampje ☹ op de ouder-unit licht op zodra de baby-unit een geluid detecteert terwijl u het volume op de ouder-unit heeft uitgezet

*Zie ook paragraaf 4.9 'Attentie-tonen bij geluid-uit'.*

## 4.3 OPROEPTOON NAAR OUDER-UNIT:

U kunt deze functie gebruiken om assistentie te verzoeken in de baby-kamer of om de ouder-unit te zoeken in het geval deze kwijt is. Let op dat de ouder-unit wel aan moet staan om de oproeptonen te laten klinken.

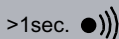

druk op de baby-unit gedurende ruim een seconde op toets ●))) om bij de ouder-unit gedurende 30 seconden oproeptonen te laten klinken

*De oproeptoon kunt u beëindigen door bij de baby-unit nogmaals op toets ●))) of bij de ouder-unit kort op een willekeurige toets te drukken. Deze tonen hebben bij de ouder-unit een vast volume en klinken onafhankelijk van de volume-instelling.*

## 4.4 TERUGSPREKEN:



druk op ouder-unit op toets  om terug te praten naar de baby-unit; laat deze knop los om weer te luisteren

*Het terugspreekvolume is vast ingesteld en kan niet gewijzigd worden.*

## 4.5 SLAAPLIEDJES:



In de baby-unit zijn 5 verschillende slaapliedjes geprogrammeerd. Vanaf de ouder-unit kunt u het afspelen starten en stoppen of het liedje van uw keuze instellen.

### 4.5.1 starten / stoppen:



druk op toets 



selecteer met de toetsen  en  de optie [ Slaapmuziek ]

2x





druk 2x op de **OK**-toets op het afspelen van de slaapliedjes te starten of te stoppen

### 4.5.2 selecteren slaapliedje:



druk op toets 





selecteer met de toetsen  en  de optie [ Slaapmuziek ]



druk op toets **OK**



selecteer met de toetsen  en  de optie [ Kies liedje ]



druk op toets **OK**



gebruik de toetsen ▲ en ▼ om het gewenste liedje te selecteren (*selecteer [ ALLEMAAL ] om alle liedjes achter elkaar af te spelen*)



druk op toets **OK** om uw keuze vast te leggen

### 4.5.3 instellen afspeelvolum:



druk op toets ≡



selecteer met de toetsen ▲ en ▼ de optie [ Slaapmuziek ]



druk op toets **OK**



selecteer met de toetsen ▲ en ▼ de optie [ Volume ]



druk op toets **OK**



gebruik de toetsen ▲ en ▼ om het gewenste afspeelvolum in te stellen (niveau ■■■ is minimum volume, niveau ■■■■■■■■■■ is maximum volume)



druk op toets **OK** om uw keuze vast te leggen

*Tijdens het afspelen van slaapliedjes licht in het display het symbool  op en wordt boven in het display weergegeven welk liedje wordt afgespeeld ('liedje x', waarbij x=1~5) of 'Allemaal' als u dat zo heeft ingesteld.*

*Na 15 minuten wordt het afspelen van de slaapliedjes automatisch beëindigd.*

*Als u tijdens het afspelen van slaapliedjes, met toets  uw baby geruststellend toespreekt, dan wordt het afspelen van de slaapliedjes gestopt.*

#### 4.6 DISPLAYTAAL:

De diverse instructies en meldingen in het display kunnen in verschillende talen worden weergegeven. Als volgt stelt u de taal in:

	druk op toets 
 	selecteer met de toetsen  en  de optie [ Taal ]
	druk op toets <b>OK</b>
 	gebruik de toetsen  en  om de gewenste taal in te stellen
	druk op toets <b>OK</b> om uw keuze vast te leggen

In het geval u een vreemde taal heeft ingesteld en u weet niet meer hoe een leesbare taal ingesteld moet worden, handel dan als volgt:

1. *1x toets  indrukken*
2. *1x toets  drukken*
3. *1x **OK**-toets drukken*
4. *met toetsen  en  de gewenste taal kiezen*
5. *op **OK**-toets drukken*

#### 4.7 GEVOELIGHEID:

De gevoeligheid van de baby-unit is als volgt instelbaar:

	druk op toets 
 	selecteer met de toetsen  en  de optie [ Gevoeligheid ]
	druk op toets <b>OK</b>

gebruik de toetsen ▲ en ▼ om de gewenste taal in te stellen

niveau ■■■ is lage gevoeligheid

niveau ■■■■ is hoge gevoeligheid

bij niveau ■■■■ is de zender continu ingeschakeld en kunt u ook luisteren als de baby slaapt



OK

druk op toets **OK** om uw keuze vast te leggen

## 4.8 TEMPERATUURWEERGAVE EN ALARM:

In rust wordt op het display van de ouder-unit de temperatuur van de babykamer in graden Celsius of in graden Fahrenheit weergegeven.

Bij deze functie kunt u een onder- en bovengrens programmeren. Wordt een van deze grenzen overschreden, dan wordt een waarschuwing op het display getoond: [ TE KOUD ] of [ TE WARM ]. Ook kunt u daarbij een alarm laten klinken.

### 4.8.1 wisselen tussen weergave in graden Celsius of in graden Fahrenheit:



druk op toets ≡



selecteer met de toetsen ▲ en ▼ de optie [ Temperatuur ]



druk op toets **OK**

Als Celsius was ingesteld:

selecteer met de toetsen ▲ en ▼ de optie [ Fahrenheit ]

Als Fahrenheit was ingesteld:

selecteer met de toetsen ▲ en ▼ de optie [ Celsius ]





druk op toets **OK** om uw keuze vast te leggen



druk op toets 



selecteer met de toetsen  en  de optie [ Temperatuur ]

2x



druk 2x op toets **OK**



stel met de toetsen  en  de bovengrens in



druk op toets **OK**



stel met de toetsen  en  de ondergrens in



druk op toets **OK**





druk op toets  om de instelling vast te leggen



druk op toets 





selecteer met de toetsen  en  de optie [ Temperatuur ]



druk op toets **OK**



selecteer met de toetsen  en  de optie [ Temp alarm ]

2x

**OK**

druk 2x op toets **OK** (*indien het alarm was uitgeschakeld, dan wordt het nu ingeschakeld; was het alarm ingeschakeld, dan wordt het nu uitgeschakeld*)



Let op dat de temperatuur slechts indicatief wordt weergegeven

#### 4.9 ATTENTIE-TONEN BIJ GELUID-UIT:

Indien u het geluid op de ouder-unit met de volume toetsen ▲ en ▼ heeft uitgezet, kunt u bij de ouder-unit attentietoonjes laten klinken zodra de baby-unit een luid geluid detecteert.



druk op toets ≡



selecteer met de toetsen ▲ en ▼ de optie [ --GELUID-- ]

2x

**OK**

druk 2x op toets **OK** (*indien deze attentietonen waren uitgeschakeld, dan worden deze nu ingeschakeld; indien deze attentietonen waren ingeschakeld, dan worden deze nu uitgeschakeld*)

# 5 OVERIGE FUNCTIES

## 5.1 ECO MODUS:

Bij een ingeschakelde ECO MODUS, stopt de zender volledig met zenden als de baby slaapt.

De ECO MODUS wordt in- en uitgeschakeld met de ON/OFF schakelaar aan de onderzijde van de baby-unit (u kunt deze schakelaar met een puntig voorwerp omschakelen).

(ON = ECO ingeschakeld, OFF = ECO uitgeschakeld)

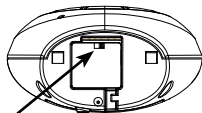

- *let op: In de FULL ECO MODE is er geen verbindingsscontrole, zie de volgende paragraaf.*

## 5.2 VERBINDINGSCONTROLE:

### 5.2.1 Bij ECO uit:

Zodra en zolang de ouder-unit en de baby-unit contact met elkaar hebben, licht op de ouder-unit het verbindingsscontrolelampje (∞) continu op.

Zodra de ouder-unit buiten bereik komt van de baby-unit (of de baby-unit is uitgezet of uitgevallen), dan gaat dit verbindingsscontrolelampje knipperen. tevens klinken regelmatig dubbele beeptonen.

Zodra de oorzaak van deze buitenbereik-melding is verholpen, zal het verbindingsscontrolelampje weer continu oplichten en stoppen de beeptonen.

Ook als de units worden aangezet, zal eerst het verbindingsscontrolelampje bij de ouder-unit gedurende ruim een tiental seconden knipperen. In deze tijd 'zoekt' de ouder-unit naar de baby-unit. Zodra de baby-unit 'gevonden' is, zal het lampje continu oplichten.



### 5.2.2 Bij ECO aan:

Als u de ECO MODUS heeft ingeschakeld, is de baby-unit, zolang de baby slaapt, volledig in rust; er is dus ook geen automatische verbinding controle. In dit geval knippert het verbinding-lampje 1x per 5 seconden als indicatie dat de ECO-MODUS is ingeschakeld en u dus geen actieve verbinding controle heeft.

Zodra de baby huilt gaat de baby-unit een actieve verbinding opbouwen met de ouder-unit en het verbinding-lampje zal continu oplichten. Zodra de baby stil is, wordt de ECO-MODUS weer ingeschakeld en gaat het lampje weer eens per 5 seconden knipperen.

Als de ECO MODUS is ingeschakeld is de baby-unit volledig in rust en vindt er geen automatische verbinding controle plaats. U kunt echter als volgt controleren of u in bereik bent van de baby-unit:

1. druk kort op toets  $\phi$  van de ouder-unit, de ouder unit stuurt nu een kort signaaltje naar de baby-unit en de baby-unit stuurt een kort signaaltje terug
2. als de ouder-unit dit signaaltje terug ontvangt, dan bent u in bereik van de baby-unit; u hoort nu één beeptoon en het verbinding controle lampje  $\infty$  blijft eens per 5 seconden knipperen
3. als de ouder-unit geen signaal terug ontvangt, dan bent u buiten bereik van de baby-unit of staat deze uitgeschakeld; u hoort nu 3 korte beptonen en het verbinding controle lampje gaat in een sneller ritme knipperen (1x per seconde), u hoort regelmatig 2 kort beptonen en het display geeft [ Geen contact ] aan. Verklein de afstand tussen u en de baby-unit (regelmatig kort op toets  $\phi$  drukken om de verbinding te controleren).

### 5.3 BATTERIJ-INDICATIE OUDER-UNIT:



De ouder-unit is uitgerust met een batterij-indicatie in het display:

 batterij vol

 batterij 2/3 vol

 batterij 1/3 vol

 batterij leeg

- zodra de ouder-unit in de houder/oplader staat, verloopt het batterijsymbool als indicatie dat de batterijen geladen worden, zijn de batterijen vol dan stopt het verlopen en wordt het batterijvol symbool weergegeven; tevens knippert het lampje  zolang de batterijen geladen worden
- is de ouder-unit uit de houder/oplader genomen, dan geeft het batterijsymbool de lading van de batterijen aan
- kort nadat het batterij-leeg symbool () oplicht, zal de ouder-unit uitschakelen
- nadat de ouder-unit op de houder/oplader is geplaatst om de batterijen op te laden, is de ouder-unit weer bruikbaar

Naast het batterij-ikoon in het display geeft het lampje  ook informatie over de batterij:

- als de ouder-unit in de oplader staat maar niet is ingeschakeld, dan knippert dit lampje als indicatie dat de batterijen geladen worden; dit knippen stopt als de batterijen geladen zijn
- als de ouder-unit in gebruik is en niet in de lader staat, dan gaat dit lampje knipperen als de batterijen leeg beginnen te raken; tevens klinken er dan elke minuut 2 beptonen; u heeft nu 30 tot 60 minuten om de ouder-unit op de lader te plaatsen om de batterijen op te laden voordat de ouder-unit zichzelf uitschakelt; u kunt ook nieuwe oplaadbare batterijen plaatsen die u in een aparte batterijlader had opgeladen.

# 6 ALGEMENE (VEILIGHEIDS) INSTRUCTIES EN TIPS

## 6.1 ALGEMEEN:

Controleer elke keer vòòr gebruik de correcte werking van de babyfoon. Naast de bereik- en verbindingsscontrole van de DBX-76 is het regelmatig gehoormatig controleren van de verbinding tijdens het gebruik aan te raden.

Gebruik de babyfoon alleen als hulpmiddel en nooit als vervanger voor een volwassen en menselijke baby-oppas.

De DBX-76 mag nergens anders voor gebruikt worden dan voor het detecteren van geluiden binnen uw eigen private omgeving; een ieder die zich in de af te luisteren ruimte bevindt of kan bevinden, dient op de hoogte te zijn van de geplaatste babyfoon.

Voor het gebruik van deze draadloze babyfoon heeft u geen vergunning nodig. Het systeem kan vrij in een huishoudelijke situatie toegepast worden. Er kan echter geen garantie worden gegeven dat altijd een storingsvrije signaaloverdracht mogelijk is.

Indien de units niet in gebruik zijn als babyfoon, deze altijd middels de aan/uit drukknop uitschakelen.

## 6.2 TEMPERATUURWEERGAVE:

De temperatuursensor steekt aan de achterzijde uit de baby-unit. Om een zo nauwkeurige indicatie te verkrijgen mag deze sensor niet afgedekt worden of in direct zonlicht staan. Ook plaatsing op of tegen een verwarming beïnvloedt de temperatuur indicatie.

Let op dat de temperatuur slechts indicatief wordt weergegeven.

### 6.3 MEER BABYFOONS GEBRUIKEN:

De technologie van de DBX-76 laat het toe om meerdere DBX-76 babyfoon-sets (baby-unit en ouder-unit) tegelijk en naast elkaar storingsvrij te gebruiken om zodoende meerdere babykamers tegelijk te bewaken; elke bij elkaar behorende ouder-unit en baby-unit is voorzien van een eigen unieke code die het onmogelijk maakt dat de DBX-76 signalen van andere babyfoons oppikt of dat andere babyfoons het geluid van uw baby oppikken.

Het is niet mogelijk om uw DBX-76 met losse baby-units of losse ouder-units uit te breiden.

### 6.4 BEREIK:

Het bereik van de babyfoon bedraagt tot 300 meter in het open veld en tot 50 meter in huis; het bereik is afhankelijk van lokale omstandigheden (betonnen wanden, andere babyfoons of draadloze telefoons, etc).

### 6.5 VOEDING:

#### Adapters:

Bij het gebruik van de adapters alleen de bijgeleverde adapters gebruiken. Het aansluiten van een andere voedingsadapter dan de bijgeleverde adapters kan de elektronica van de DBX-76 beschadigen.

#### Batterijen:

In de ouder-unit mogen alleen OPLAADBARE batterijen geplaatst worden. Plaats alleen batterijen met de volgende specificaties:

- \* formaat: AAA / potloodcel / HR03 / 1.2V
- \* soort: NiMH (Nikkel-Metaal-Hydride), oplaadbaar
- \* vermogen: 750mAh of meer

## 6.6 BATTERIJVERBRUIK:

### 6.6.1 Ouder-unit:

Met vol opgeladen NiMH batterijen met een capaciteit van 750mAh kunt u de ouder-unit 12 tot 15 uur buiten de voedingsadapter gebruiken. Deze tijd is afhankelijk van het gebruik (springt de ouder-unit vaak aan, spreekt u vaak terug, hoe luid staat het volume ingesteld, etc.).

Let op dat de ouder-unit ook in uitgeschakelde toestand een beetje stroom verbruikt. Het is dus aan te raden om de ouder-unit continu op de lader te laten staan, ook als u de babyfoon niet gebruikt. Zodoende bent u verzekerd van opgeladen batterijen op het moment dat u de babyfoon mobiel nodig heeft.

De oplaadtijd om lege NiMH batterijen met een capaciteit van 750mAh volledig geladen te krijgen is bij benadering 12 uur.

### 6.6.2 Baby-unit:

Met 4 alkaline batterijen van goed kwaliteit kan de baby-unit ongeveer 12 tot 15 uur functioneren. Ook deze tijd is afhankelijk van het gebruik (springt de baby-unit vaak aan, is de eco-mode aan of uit gezet, etc.).

## 6.7 MILIEU:

De verpakking van deze babyfoon kunt u als oud papier inleveren.



Op het einde van de levenscyclus van het product mag u dit product niet bij het normale huishoudelijke afval gooien, maar moet u het naar een inzamelpunt brengen voor de recycling van elektrische en elektronische apparatuur.

Uitgewerkte of defecte batterijen dient u in te leveren bij uw plaatselijk depot voor klein chemisch afval of bij de speciaal daarvoor bestemde batterij inzamelpunten. Gooi lege batterijen nooit bij uw huishoudelijk afval.

## **6.8 ONDERHOUD:**

Reinig de babyfoon uitsluitend met alleen een licht vochtige doek; gebruik nooit chemische reinigingsmiddelen.

Vóór het reinigen dienen eventueel aangesloten voedingsadapters losgekoppeld te worden.

## **6.9 ADAPTERSNOER:**



OM VERSTIKKINGSGEVAAR TE VOORKOMEN IS HET ZEER BELANGRIJK DAT U ER VOOR ZORGT DAT DE BABY NOOIT BIJ HET ADAPTERSNOER KAN KOMEN

# 7 STORINGSTABEL

## STORING: MOGELIJKE OORZAAK EN OPLOSSING:

LINK-lampje knippert + attentie beep- tonen uit de ouder-unit	De verbinding tussen ouder-unit en baby-unit is weggevallen. - controleer of de baby-unit is ingeschakeld - controleer de voeding (adapter of batterijen) - controleer de afstand tussen ouder-unit en baby-unit, verklein deze desgewenst
Geen geluid bij ouder-unit	- het volume staat uit, zet deze aan - de gevoeligheid staat te laag ingesteld, verhoog deze
Pieptoon bij ouder-unit	Het volume staat te hard waardoor 'feedback' (rondzingen) optreedt. - verlaag het volume bij de ouder-unit - vergroot de afstand tussen ouder-unit en baby-unit

In het geval met de beschreven tips het probleem niet verholpen is, dan kunt u als volgt proberen de storing te verhelpen:

1. neem de batterijen uit de ouder-unit en, voor zover van toepassing, ook uit de baby-unit
  2. neem de voedingsadapters uit het stopcontact
  3. wacht enkele minuten
  4. plaats de batterijen terug en sluit de voedingsadapters weer aan
- Is de storing nu nog niet verholpen, neem dan contact op met de ALECTO servicedienst op +31(0)73 6411 355.

## 8 VERKLARING VAN CONFORMITEIT

Het toestel voldoet aan de essentiële voorwaarden en voorzieningen zoals omschreven in de Europese richtlijn 1999/5/ EC.



De verklaring van conformiteit is beschikbaar op de website  
[WWW.ALECTO.INFO](http://WWW.ALECTO.INFO)



# 9 GARANTIEVOORWAARDEN

Naam: Bewaar hier uw  
Adres: kassa- of aankoop  
Postcode: bon  
Plaats:

Op de Alecto DBX-76 heeft u een garantie van 24 MAANDEN na aankoopdatum. Wij garanderen gedurende die periode de kosteloze herstelling van defecten ontstaan door materiaal- en constructiefouten. Een en ander ter uiteindelijke beoordeling van de importeur.

Bemerkt u een defect, raadpleeg dan eerst deze gebruiksaanwijzing. Geeft deze hieromtrent geen uitsluitel, neem dan contact op met uw leverancier of met de serviceafdeling van Alecto op telefoonnummer +31(0)73 6411355.

## DE GARANTIE VERVALT:

Bij ondeskundig gebruik, foutieve aansluiting, lekkende en/of verkeerd geplaatste batterijen, gebruik van niet originele onderdelen of toebehoren, verwaarlozing en bij defecten ontstaan door vocht, vuur, overstroming, blikseminslag en natuurrampen. Bij onbevoegde wijzigingen en/of reparaties door derden. Bij onjuist transport van het apparaat zonder geschikte verpakking en indien het apparaat niet vergezeld is van dit garantiebewijs en de aankoopbon. (oplaadbare) batterijen vallen niet onder de garantie.

Iedere verdere aansprakelijkheid, met name voor eventuele gevolgschade, is uitgesloten.

# 10 INHOUDSOPGAVE

<b>1</b>	<b>ECO MODUS</b> .....	<b>2</b>
<b>2</b>	<b>OVERZICHTEN</b>	
2.1	OVERZICHT OUDER UNIT .....	3
2.2	OVERZICHT BABY UNIT .....	4
2.3	OVERZICHT DISPLAY .....	5
<b>3</b>	<b>INSTALLATIE</b>	
3.1	OUDER-UNIT .....	6
3.2	BABY-UNIT .....	6
3.3	PLAATSINGSTIPS .....	7
3.4	RIEMCLIP .....	7
<b>4</b>	<b>GEBRUIKEN</b>	
4.1	IN- / UITSCHAKELLEN EN VERBINDINGSCONTROLE .....	8
4.2	LUISTEREN .....	9
4.3	OPROEPTOON NAAR OUDER-UNIT .....	9
4.4	TERUGSPREKEN .....	10
4.5	SLAAPLIEDJES .....	10
	4.5.1 starten / stoppen .....	10
	4.5.2 selecteren slaapliedje .....	10
	4.5.3 instellen afspeelvolumen .....	11
4.6	DISPLAYTAAL .....	12
4.7	GEVOELIGHEID .....	12
4.8	TEMPERATUURWEERGAVE EN ALARM .....	13
	4.8.1 wisselen tussen weergave in graden Celsius of in graden Fahrenheit .....	13
	4.8.2 instellen onder- en bovengrens .....	14
	4.8.3 in/uitschakelen temperatuuralarm .....	14
4.9	ATTENTIE-TONEN BIJ GELUID-UIT .....	15

<b>5</b>	<b>OVERIGE FUNCTIES</b>	
5.1	ECO MODUS .....	16
5.2	VERBINDINGSCONTROLE.....	16
	5.2.1 Bij ECO uit .....	16
	5.2.2 Bij ECO aan .....	17
5.3	BATTERIJ-INDICATIE OUDER-UNIT .....	17
<b>6</b>	<b>ALGEMENE (VEILIGHEIDS) INSTRUCTIES EN TIPS</b>	
6.1	ALGEMEEN .....	20
6.2	TEMPERATUURWEERGAVE.....	20
6.3	MEER BABYFOONS GEBRUIKEN .....	21
6.4	BEREIK .....	21
6.5	VOEDING.....	21
6.6	BATTERIJVERBRUIK .....	22
	6.6.1 Ouder-unit.....	
	6.6.2 Baby-unit.....	
6.7	MILIEU .....	21
6.8	ONDERHOUD.....	22
6.9	ADAPTERSNOER.....	22
<b>7</b>	<b>STORINGSTABEL.....</b>	<b>23</b>
<b>8</b>	<b>VERKLARING VAN CONFORMITEIT .....</b>	<b>24</b>
<b>9</b>	<b>GARANTIEVOORWAARDEN .....</b>	<b>25</b>
<b>10</b>	<b>INHOUDSOPGAVE.....</b>	<b>26</b>

Service



Help

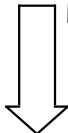

**Alecto**<sup>®</sup>

Aziëlaan 12

's-Hertogenbosch



[WWW.HESDO-SERVICE.NL](http://WWW.HESDO-SERVICE.NL)  
[INFO@HESDO-SERVICE.NL](mailto:INFO@HESDO-SERVICE.NL)



+31 (0) 73 6411 355