



L 76489 FL
L 76689 FL

NL Gebruiksaanwijzing



 **AEG**
perfekt in form und funktion

INHOUD

1. VEILIGHEIDSINFORMATIE	3
2. TECHNISCHE INFORMATIE	4
3. BESCHRIJVING VAN HET PRODUCT	5
4. ACCESSOIRES	6
5. BEDIENINGSPANEEL	6
6. PROGRAMMA'S	9
7. VERBRUIKSGEGEVENS	12
8. VOOR HET EERSTE GEBRUIK	13
9. BEDIENING VAN HET APPARAAT	13
10. AAN HET EINDE VAN HET PROGRAMMA	17
11. AANWIJZINGEN EN TIPS	18
12. ONDERHOUD EN REINIGING	19
13. PROBLEEMOPLOSSING	23
14. MONTAGE	26
15. MILIEUBESCHERMING	31

VOOR PERFECTE RESULTATEN

Bedankt dat u voor dit AEG product heeft gekozen. Dit apparaat is ontworpen om vele jaren uitstekend te presteren, met innovatieve technologieën die het leven gemakkelijker helpen maken – functies die gewone apparaten wellicht niet hebben. Neem een paar minuten de tijd om het door te lezen zodat u er optimaal van kunt profiteren.

Ga naar onze website voor:



Advies over gebruik, brochures, het oplossen van problemen en onderhoudsinformatie:
www.aeg.com



Registreer uw product voor een betere service:
www.aeg.com/productregistration



Koop accessoires, verbruiksartikelen en originele reserveonderdelen voor uw apparaat:
www.aeg.com/shop

KLANTENSERVICE

Wij raden altijd het gebruik van originele onderdelen aan. Zorg er als u contact opneemt met de klantenservice voor dat u de volgende gegevens bij de hand hebt.

De informatie staat op het typeplaatje. model, productnummer, serienummer.



Waarschuwing - Belangrijke veiligheidsinformatie.



Algemene informatie en tips



Milieu-informatie

Wijzigingen voorbehouden.

1. VEILIGHEIDSINFORMATIE

Lees deze handleiding aandachtig door voordat u het apparaat installeert of gebruikt:

- Voor uw eigen veiligheid en de veiligheid van uw eigendommen
- Voor het milieu
- Voor de correcte werking van het apparaat.

Bewaar deze instructies altijd bij het apparaat, ook wanneer u het verplaatst of aan een ander geeft.

De fabrikant is niet verantwoordelijk voor schade veroorzaakt door een foutieve installatie.

1.1 Veiligheid van kinderen en kwetsbare mensen

- Mensen, met inbegrip van kinderen, met beperkte lichamelijke, zintuiglijke of verstandelijke vermogens of gebrek aan ervaring en kennis, mogen dit apparaat niet bedienen. Zij moeten onder toezicht staan of instructies krijgen over het gebruik van dit apparaat van iemand die verantwoordelijk is voor hun veiligheid. Laat kinderen niet met het apparaat spelen.
- Houd alle verpakkingsmaterialen uit de buurt van kinderen. Gevaar voor verstikking of letsel.
- Houd alle reinigingsmiddelen uit de buurt van kinderen.
- Houd kinderen en huisdieren uit de buurt van het apparaat als de deur open is.
- Voordat u de deur van het apparaat sluit, dient u te controleren dat er geen kinderen of huisdieren in de trommel zitten.
- Als het apparaat is uitgerust met een kinderbeveiliging, raden wij aan dit te activeren.

1.2 Kinderbeveiliging

- Als u deze beveiliging activeert, kunt u de deur niet sluiten. Dit voorkomt dat u kinderen of huisdieren in de trommel opsluit. Voor het inschakelen van de kinderbeveiliging verplaatst u het draaigedeelte met een muntstuk

rechtsom totdat de groef horizontaal staat. Voor het uitschakelen van de kinderbeveiliging verplaatst u het draaigedeelte met een muntstuk linksom totdat de groef weer verticaal staat.

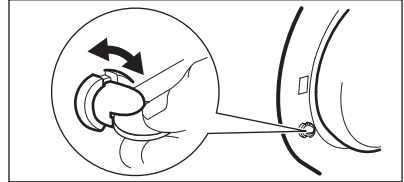

1.3 Algemene veiligheid

- Gebruik het apparaat niet voor professioneel gebruik. Dit apparaat is uitsluitend bestemd voor huishoudelijk gebruik.
- De specificaties van het apparaat mogen niet worden veranderd. Risico op letsel en beschadiging van het apparaat.
- Plaats geen ontvlambare producten of items die vochtig zijn door ontvlambare producten in, bij of op het apparaat. Brand- of explosiegevaar.
- Volg de veiligheidsinstructies van de verpakking van het wasmiddel om brandwonden aan ogen, mond en keel te voorkomen.
- Zorg dat u alle metalen onderdelen uit het wasgoed verwijdert. Hard en scherp materiaal kan het apparaat beschadigen.
- Raak het glas van de deur niet aan als een programma in gebruik is. Het glas kan heet worden (alleen bij machines met laaddeur vooraan).

1.4 Onderhoud en reiniging

- Schakel het apparaat uit en trek de stekker uit het stopcontact.
- Gebruik het apparaat niet zonder filters. Zorg dat de filters op de juiste wijze worden geïnstalleerd. Een onjuiste installatie leidt tot waterlekkage.

1.5 Montage

- Het apparaat is zwaar, wees voorzichtig bij het verplaatsen van het apparaat.
- Vervoer uw apparaat niet zonder transportbouten, u kunt anders de interne componenten beschadigen en lekkages en defecten veroorzaken.
- Installeer en sluit geen beschadigd apparaat aan.
- Zorg dat u alle verpakkingsmaterialen en transportbouten verwijderd.
- Zorg er tijdens de installatie voor dat de stekker uit het stopcontact is gehaald.
- Alleen een erkende persoon mag de elektrische installatie, het loodgieterswerk en de installatie van het apparaat uitvoeren. Dit om het risico op structurele schade of lichamelijk letsel te voorkomen.
- Installeer of gebruik het apparaat niet op een plek waar de temperatuur onder de 0 °C komt.
- Als u het apparaat installeert op vloerbedekking, dient u ervoor te zorgen dat er luchtcirculatie is tussen het apparaat en de vloerbedekking. Pas de stelvoeten aan om de nodige ruimte tussen het apparaat en de vloerbedekking te creëren.

Aansluiting aan de waterleiding

- Sluit het apparaat niet aan met oude slangen die al gebruikt zijn. Gebruik alleen nieuwe slangen.
- Zorg dat u de waterslangen niet beschadigt.
- Sluit het apparaat niet op nieuwe leidingen aan of op leidingen die lang

niet zijn gebruikt. Laat het water enkele minuten stromen en sluit dan de toevoerslang pas aan.

- Let er bij het eerste gebruik op dat de watertoevoerslangen en de koppelingen niet lek zijn.

Aansluiting op het elektriciteitsnet

- Zorg ervoor dat het apparaat is geaard.
- Controleer of de elektrische informatie op het typeplaatje overeenkomt met de stroomvoorziening.
- Gebruik altijd een correct geïnstalleerd schokvrij stopcontact.
- Gebruik geen meerwegstekkers en verlengkabels. Er kan brand ontstaan.
- Vervang of verander het netsnoer niet zelf. Neem contact op met het servicecentrum.
- Zorg dat u de hoofdstekker en kabel niet beschadigt.
- Steek de stekker pas in het stopcontact als de installatie is voltooid. Zorg ervoor dat het netsnoer na installatie bereikbaar is.
- Trek niet aan het snoer om het apparaat los te koppelen van de netvoeding. Trek altijd aan de stekker.

1.6 Het apparaat afvoeren

1. Trek de stekker uit het stopcontact.
2. Snij het netsnoer van het apparaat af en gooi dit weg.
3. Verwijder de deurvergrendeling. Dit voorkomt dat u kinderen of huisdieren in de trommel opsluit. Gevaar voor verstikking (alleen bij machines met laaddeur vooraan).

2. TECHNISCHE INFORMATIE

Afmeting	Breedte / hoogte / diepte	605 / 850 / 605 mm
	Totale diepte	640 mm

Aansluiting op het elektriciteitsnet:	Voltage	230 V
	Totale stroom	2200 W
	Zekering	10 A
	Frequentie	50 Hz
De beschermkap biedt bescherming tegen vaste stoffen en vochtigheid, behalve op plaatsen waar de laagspanningsapparatuur geen bescherming tegen vocht biedt.		IPX4
Waterleidingdruk	Minimaal	0,5 bar (0,05 MPa)
	Maximaal	8 bar (0,8 MPa)
Watertoevoer ¹⁾		Koud water
Maximale belading	Katoen	8 kg
Centrifugeersnelheid	Maximaal	1400 tpm (L 76489 FL)
		1600 tpm (L 76689 FL)

¹⁾ Sluit de slang aan op een kraan met 3/4"-schroefdraad.

3. BESCHRIJVING VAN HET PRODUCT

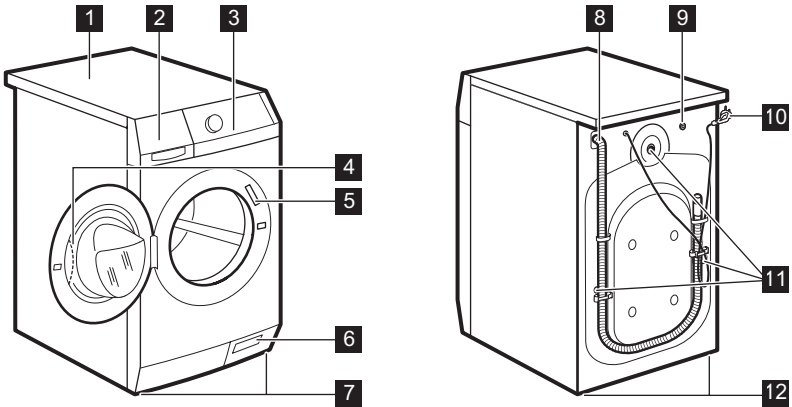

- 1** Bovenblad
- 2** Afwasmiddeldoseerbakje
- 3** Bedieningspaneel
- 4** Handgreep
- 5** Typeplaatje
- 6** Afvoer pomp

- 7** Stelvoetjes
- 8** Afvoerslang
- 9** Watertoevoer klep
- 10** Hoofdkabel
- 11** Transportbouten
- 12** Stelvoetjes

4. ACCESSOIRES

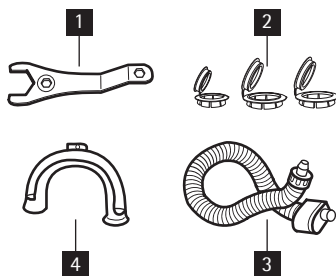

1 Moersleutel

Om de transportbouten te verwijderen.

2 Plastic dopjes

Voor het afdichten van de gaten aan de achterzijde van het apparaat nadat u de transportbouten hebt verwijderd.

3 Toevoerslang met geïntegreerd beschermingssysteem tegen wateroverlast

Om mogelijke wateroverlast te voorkomen.

4 Plastic slanggeleider

Om een afvoerslang op de rand van een gootsteen te bevestigen.

5. BEDIENINGSPANEEL

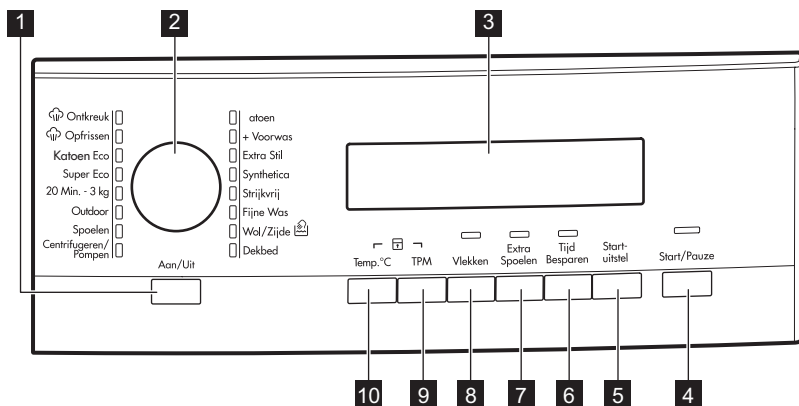

- 1 Aan-/Uittoets (**Aan/Uit**)
- 2 Programmaschakelaar
- 3 Display
- 4 Toets Start/Pauze (**Start/Pauze**)
- 5 Toets Startuitstel (**Startuitstel**)
- 6 Toets Tijd Besparen (**Tijd Besparen**)
- 7 Toets Extra spoelen (**Extra Spoelen**)
- 8 Toets Vlekken (**Vlekken**)
- 9 Toets Kort centrifugeren (**TPM**)
- 10 Toets Temperatuur (**Temp.°C**)

5.1 Aan/uit-toets 1

Druk op deze toets om het apparaat in of uit te schakelen. Er klinkt een geluid als het apparaat wordt ingeschakeld. De AUTO Stand-by functie schakelt het apparaat automatisch uit om stroom te besparen als:

- Er een programma is geselecteerd, maar na 5 minuten van de instelling nog niet op de toets is gedrukt. 4

- Alle instellingen worden geannuleerd
- Druk op de knop **1** om het apparaat weer in te schakelen.
- Stel het wasprogramma en alle mogelijke opties
- 5 minuten na afloop van het wasprogramma. Raadpleeg 'Aan het einde van het programma'.

5.2 Programmaschakelaar **2**

Draai deze knop om een programma in te stellen. Het bijbehorende programma-indicatielampje gaat branden.

5.3 Display **3**

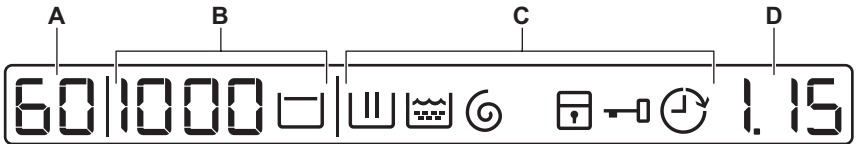

Op het display verschijnt:

A	• De maximum temperatuur van het programma.
B	• De standaard centrifugesnelheid van het programma. • "Niet centrifugeren" ¹⁾ en "Spoelstop"-symbolen.
C	• De displaysymbolen. ²⁾
	Symbolen Beschrijving
	Wasfase
	Spoelfases
	Centrifugefase
	Kinderbeveiliging
	U kunt de deur van het apparaat niet openen als het symbool brandt. U kunt de deur van het apparaat openen als het symbool uit gaat.
	Het symbool blijft aan, maar het programma is voltooid:
	• Er staat water in de trommel.
	• De functie 'Spoelstop' is aan.
	Startuitstel

- D**
- De programmatijd
Als het programma start, vermindert de tijd in stappen van 1 minuut.
 - De uitgestelde start
Als u op de toets startuitstel drukt, toont de display de uitgestelde starttijd.
 - Alarmcodes
Als er een storing in het apparaat optreedt, worden er alarmcodes op de display weergegeven. Raadpleeg het hoofdstuk "Probleemoplossing".
 - Err
Het display toont dit bericht enkele seconden als:
 - U een functie instelt die niet van toepassing is voor het programma.
 - U het programma wijzigt als het in werking is.
 Het lampje van de toets Start/Pauze **4** knippert.
 - 
Als het programma is voltooid.

1) Alleen beschikbaar voor het programma Centrifugeren/Afpompen.

2) De symbolen verschijnen op de display als de bijbehorende fase of functie is ingesteld.

5.4 Toets Start/Pauze **4**

Druk op toets **4** om het programma te starten of te onderbreken.

Gebruik deze functie voor personen die allergisch zijn voor wasmiddelen en in gebieden waar het water erg zacht is.

5.5 Toets startuitstel **5**

Druk op toets **5** om de start van een programma vanaf 30 minuten tot 20 uur uit te stellen.

5.8 Toets Vlekken **8**

Druk op toets **8** om de vlekkenfase toe te voegen aan het programma. Gebruik deze functie voor wasgoed met vlekken die moeilijk te verwijderen zijn. Als u deze functie instelt, doet u vlekkenverwijderaar in het vakje .

5.6 Toets tijdbesparing **6**

Druk op de toets **6** om de programmatijd te verminderen.

- Druk een keer om een verkort programma in te stellen voor wasgoed met dagelijks vuil.
- Druk twee keer voor het instellen van een extra snel programma voor wasgoed dat bijna niet vuil is.

 Deze functie verlengt de duur van het wasprogramma. Deze functie is niet beschikbaar bij een temperatuur lager dan 40°C.

 Sommige programma's accepteren uitsluitend een van de twee functies.

5.7 Toets extra spoelen **7**

Druk op toets **7** om spoelfases toe te voegen aan het programma.

5.9 Toets centrifugeren **9**

Druk op deze toets om:

- De maximale snelheid van de centrifugefase te verlagen als u een programma instelt.

 De display toont alleen de centrifugesnelheden die voor het ingestelde programma beschikbaar zijn.

- Schakel de centrifugefase uit.
- Schakel de functie 'Spoelstop' in. Stel deze functie in om kreukvorming in

stoffen te voorkomen. Het apparaat pompt geen water af als het programma is voltooid.

- - -	Centrifugefase is uit.
	De functie 'Spoelstop' is aan.

5.10 Temperatuurtoets 10

Druk op knop 10 om de standaard temperatuur te wijzigen.

- -	= koud water
-----	--------------

5.11 Geluidssignalenfunctie

U hoort geluidssignalen als:



- U het apparaat inschakelt.
 - U het apparaat uitschakelt.
 - U op een toets drukt.
 - Het programma is voltooid.
 - Het apparaat ondervindt een storing.
- Voor het **uitschakelen/inschakelen** van de geluidssignalen, drukt u tegelijkertijd op toets 8 en toets 7 gedurende 6 seconden.



Als u de geluidssignalen uitschakelt, blijven ze alleen werken als u op de toetsen drukt en er een storing optreedt.

5.12 Functie kinderslot

Deze functie voorkomt dat kinderen spelen met het bedieningspaneel.

- Druk om de functie te activeren, tegelijkertijd op toets 10 en toets 9 totdat de display het symbool  toont.
 - Druk om de functie te deactiveren, tegelijkertijd op toets 10 en toets 9 totdat het symbool  uitgaat.
- U kunt de volgende functie activeren:
- Voordat u drukt op de toets Start/Pauze 4 : kan het apparaat niet starten.
 - Nadat u drukt op de toets Start/Pauze 4 , worden alle toetsen en de programmaschakelaar uitgeschakeld.

5.13 Permanente extra spoelfunctie

Met deze functie kunt u de extra spoelfunctie permanent aan laten als u een nieuw programma instelt.

- Druk om de functie te activeren, tegelijkertijd op toets 6 en toets 5 totdat het lampje van toets 7 brandt.
- Druk om de functie uit te schakelen, tegelijkertijd op toets 6 en toets 5 totdat het lampje van toets 7 uit gaat.

6. PROGRAMMA'S

Programma Temperatuur	Type lading max. gewicht van belading	Cyclus- beschrijving	Functies
Katoen 95° - Koud	Wit en bont katoen, normaal vervuild. max. 8 kg	Wassen Spoelingen Lang centrifuge- ren	AANPASSEN TOERENTAL SPOELSTOP VLEKKEN EXTRA SPOELN TIJD BESPAREN ¹⁾

Programma Temperatuur	Type lading max. gewicht van belading	Cyclus- beschrijving	Functies
Katoen + Voor- was 95° - Koud	Wit en bont katoen, zwaar vervuild. max. 8 kg	Voorspoelen Wassen Spoelingen Lang centrifuge- ren	AANPASSEN TOERENTAL SPOELSTOP VLEKKEN EXTRA SPOELEN TIJD BESPA- REN ¹⁾
Extra Stil 95° - Koud	Wit en bont katoen, normaal vervuild. max. 8 kg	Stop met water in de trommel Spoelingen Lang centrifuge- ren	VLEKKEN EXTRA SPOELEN TIJD BESPA- REN ¹⁾
Synthetica 60° - Koud	Synthetische of ge- mengde stoffen, nor- maal vervuild. max. 4 kg	Wassen Spoelingen Kort centrifuge- ren	AANPASSEN TOERENTAL SPOELSTOP VLEKKEN EXTRA SPOELEN TIJD BESPA- REN ¹⁾
Strijkvrij ²⁾ 60° - Koud	Synthetica, normaal vervuild. max. 4 kg	Wassen Spoelingen Kort centrifuge- ren	AANPASSEN TOERENTAL SPOELSTOP EXTRA SPOELEN TIJD BESPA- REN ¹⁾
Fijne Was 40° - Koud	Fijn wasgoed zoals acryl, viscose, polyes- ter stoffen, normaal vervuild. max. 4 kg	Wassen Spoelingen Kort centrifuge- ren	AANPASSEN TOERENTAL SPOELSTOP VLEKKEN EXTRA SPOELEN TIJD BESPA- REN ¹⁾
Wol/Zijde  40° - Koud	In de machine was- bare wol. Met de hand wasbare wol en fijn wasgoed met het symbool 'handwas'. max. 2 kg	Wassen Spoelingen Kort centrifuge- ren	AANPASSEN TOERENTAL SPOELSTOP
Dekbed 60° - 30°	Één synthetische de- ken, dekbed, spreij, enz. max. 2 kg	Wassen Spoelingen Kort centrifuge- ren	AANPASSEN TOERENTAL

Programma Temperatuur	Type lading max. gewicht van belading	Cyclus- beschrijving	Functies
Centrifugereren/ Pompen ³⁾	Alle stoffen De maximale belading van wasgoed is afhankelijk van het type wasgoed.	Afvoer van het water Centrifugefase op de maximale snelheid.	AANPASSEN TOERENTAL NIET CENTRIFUGEREN
Spoelen	Handwasartikelen.	Één spoeling met nabehandelmiddel Lang centrifugereren	AANPASSEN TOERENTAL SPOELSTOP EXTRA SPOELEN ⁴⁾
Outdoor 40° - Koud	Waterbestendige, sport- en buitenkleding. Gebruik geen wasverzachter! max. 2.5 kg	Wassen Spoelingen Kort centrifugereren	AANPASSEN TOERENTAL SPOELSTOP EXTRA SPOELEN
20 Min. - 3 kg 30°	Katoenen en synthetische kleding met lichte vervuiling of slechts eenmaal gedragen.	Wassen Spoelingen Kort centrifugereren	AANPASSEN TOERENTAL
Super Eco ⁵⁾ Koud	Gemengde stoffen (katoen en synthetische stoffen). max. 3 kg	Wassen Spoelingen Kort centrifugereren	AANPASSEN TOERENTAL SPOELSTOP EXTRA SPOELEN
katoen Eco ⁶⁾ 60° - 40°	Wit en bont katoen, normaal vervuild. max. 8 kg	Wassen Spoelingen Lang centrifugereren	AANPASSEN TOERENTAL SPOELSTOP VLEKKEN EXTRA SPOELEN TIJD BESPAREN ¹⁾

- 1) als u de functie Kort instelt, adviseren wij u de hoeveelheid belading te verminderen. Het is mogelijk om de volledige lading te gebruiken, maar een goed wasresultaat kan niet worden gegarandeerd.
- 2) De was- en centrifugefase is zacht om te voorkomen dat het wasgoed gaat kreuken. De wasautomaat voegt extra spoelingen toe.
- 3) De standaardfase van de centrifugeersnelheid is gebaseerd op katoenen wasgoed. Stel de centrifugeersnelheid in. Zorg ervoor dat het geschikt is voor het soort wasgoed. Voor het uitsluitend selecteren van het programma AFPOMPEN, stelt u de functie NIET CENTRIFUGEREN in.
- 4) Stel deze functie om extra spoelingen toe te voegen. Met een lage centrifugeersnelheid voert het apparaat delicate spoelingen uit met kort centrifugereren.
- 5) Stel dit programma in om de tijd en het water- en energieverbruik te verlagen.
- 6) Standaardprogramma's voor de Energielabel verbruikswaarden. Volgens de regulering 1061/2010 zijn de «Katoen Eco 60 °C» en «Katoen Eco 40 °C» respectievelijk het «standaard 60°C katoenprogramma» en het «standaard 40°C katoenprogramma». Stel dit programma in voor een goed wasresultaat en om het stroomverbruik te verlagen.

Stel dit programma in voor een goed wasresultaat en om het stroomverbruik te verlagen. De tijd van het wasprogramma wordt verlengd.

STOOMPROGRAMMA'S

Programma ¹⁾	Type lading	Max. lading
Opfrissen Dit programma verwijdert luchtjes uit het wasgoed.	Katoen en synthetica. Stel het stoomprogramma niet in voor dit type kleding:	tot 1.5 kg
i Stoom verwijdert geen dierenluchtjes.	<ul style="list-style-type: none"> • Kleding waar op het wasvoorschrift niet staat of het geschikt is voor de droger. 	
Ontkreuk Dit programma helpt het wasgoed te ontkreuken.	<ul style="list-style-type: none"> • Kleding met veel ingewerkte stukjes plastic, metaal, hout en dergelijke. 	tot 1.5 kg
i Stoom kan worden gebruikt voor droge, gewassen of eenmaal gedragen wasgoed. Deze programma's kunnen kreukels en luchtjes verminderen en het wasgoed zachter maken. Gebruik nooit een schoonmaakmiddel. Verwijder vlekken indien nodig door te wassen of plaatselijk vlekverwijderaar te gebruiken. Stoomprogramma's vormen geen hygiënische cyclus.		

1) Als u een stoomprogramma instelt met gedroogde was, zal de was aan het eind van de cyclus vochtig aanvoelen. Het is beter om de kleren aan de lucht te drogen gedurende 10 minuten om de vochtigheid te laten verdampen. Het wasgoed moet zo snel mogelijk uit de trommel worden verwijderd. Na een stoomcyclus kunt u de kleding toch nog strijken, maar dan uiteraard met veel minder moeite!

6.1 Woolmark-certificaat



De wolwascyclus van de machine is goedgekeurd door Woolmark voor het wassen van Woolmark producten die in

de machine gewassen kunnen worden, onder voorwaarde dat de kledingstukken worden gewassen volgens de instructies op het label in het kledingstuk en die van de fabrikant van deze wasmachine Mxxxx. In het VK, Ierland, Hong Kong en India is het Woolmark-symbool is een certificeringshandelsmerk. ©The Woolmark Company Pty Ltd.

7. VERBRUIKSGEGEVENS

i The data of this table are approximate. Different causes can change the data: the quantity and type of laundry, the water and ambient temperature.

Programmes	Load (kg)	Energy consumption (kWh)	Water consumption (litre)	Approximate programme duration (minutes)	Remaining moisture (%) ¹⁾ L 76489 FL	Remaining moisture (%) ¹⁾ L 76689 FL
Cottons 60 °C	8	1.60	72	168	44	43
Cottons 40 °C	8	1.00	72	164	44	43
Synthetics 40 °C	4	0.60	50	110	35	35
Delicates 40 °C	4	0.70	60	91	35	35
Wool/Hand wash 30 °C	2	0.35	57	58	30	30
Standard cotton programmes						
Standard 60 °C cotton	8	0.90	59	225	44	43
Standard 60 °C cotton	4	0.76	49	170	44	43
Standard 40 °C cotton	4	0.51	49	165	44	43

1) At the end of spin phase.

Off Mode (W)	Left-On Mode (W)
0.48	0.48
The values of power consumption of the «Off-mode » and «Left-on mode» are in compliance with the EU Commission regulation 1015/2010 implementing directive 2009/125/EC.	

8. VOOR HET EERSTE GEBRUIK

1. Giet 2 liter water in het vakje voor het hoofdwasmiddel van de wasmiddellade om het afvoersysteem te activeren.
2. Giet een klein beetje wasmiddel in het vakje van het hoofdwasmiddel

van de wasmiddellade. Stel het programma voor katoen in op de hoogste temperatuur zonder wasgoed en start het programma. Dit verwijdert al het mogelijke vuil uit de trommel en de kuip.

9. BEDIENING VAN HET APPARAAT

1. Draai de waterkraan open.
2. Steek de stekker in het stopcontact.
3. Druk op toets **1** om het apparaat in te schakelen.

4. Plaats het wasgoed in de machine.
 5. Gebruik de juiste hoeveelheid wasmiddelen en toevoegingen.
 6. U dient het juiste programma in te stellen en te starten voor het type lading en de mate van vervuiling.
2. Plaats het wasgoed een voor een in de trommel. Schud de items voor u ze in de wasautomaat plaatst. Zorg ervoor dat u niet te veel was in de trommel plaatst.
 3. Sluit de deur.

9.1 Wasgoed in de machine doen

1. Open de deur van het apparaat.

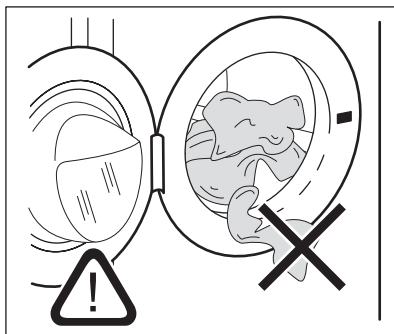

Zorg ervoor dat er geen wasgoed tussen de deur blijft klemmen. Er kan waterlekage of beschadigd wasgoed ontstaan.

9.2 Wasmiddelen en toevoegingen vullen

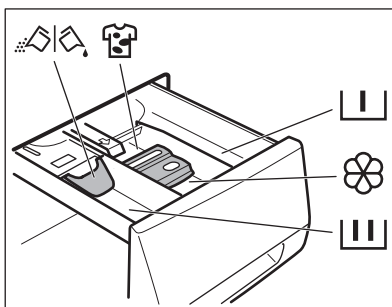

	Het wasmiddelvakje van de voorwasfase en het inweekprogramma. Voeg inweek- en voorwasmiddelen toe voordat u het programma start.
	Het vakje voor het wasmiddel van de wasfase. Als u een vloeibaar wasmiddel gebruikt, dient u dit direct voor het starten van het programma te plaatsen.
	Vakje voor vloeibare nabehandelmiddelen (wasverzachter, stijfjel). Plaats het product in het vakje voordat u het programma start.
MAX	Dit is het maximale niveau voor vloeibare nabehandelmiddelen.



Het vakje voor de vlekverwijderaar.
Plaats het product in het vakje en stel de vlekfunctie in voordat u het programma start.



Klepje voor poeder of vloeibaar wasmiddel.
Draai het klepje (omhoog of omlaag) in de juiste stand om poeder of vloeibaar wasmiddel te gebruiken.



Volg altijd de instructies op de verpakking van de wasmiddelen.

De stand van de klep controleren

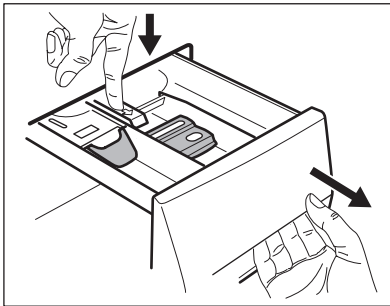

1. Trek de wasmiddeldoseerlade uit tot deze stopt.
2. Druk de hendel in om de lade uit te trekken.

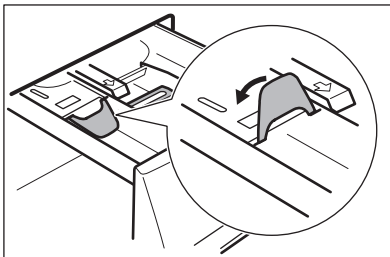

3. Draai de klep omhoog om poederwasmiddel te gebruiken.

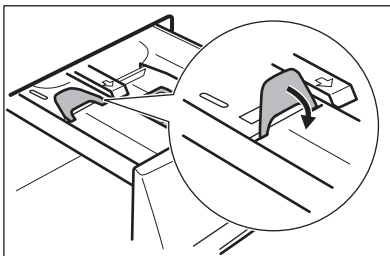

4. Draai de klep omlaag om vloeibaar wasmiddel te gebruiken.



Met de klep in de stand OMLAAG:

- Gebruik geen gelatineachtige of dikke vloeibare wasmiddelen.
- Giet niet meer vloeibaar wasmiddel in het vakje dan de lijniet op de klep.
- Stel de voorwasfase niet in.
- Stel de startuitstelfunctie niet in.

5. Meet het wasmiddel en wasverzachter af.
6. Sluit de wasmiddeldoseerlade voorzichtig. Zorg bij het sluiten van de lade dat de klep geen blokkering veroorzaakt.

9.3 Een programma instellen en starten

1. Draai de programmaschakelaar. Het bijbehorende programma-indicatielampje gaat branden.
2. Het lampje van toets **4** knippert in het rood.
3. Op het display verschijnt de standaard temperatuur en centrifugesnelheid. Om de temperatuur en/of de centrifugesnelheid te wijzigen, drukt u op de bijbehorende toetsen.
4. Stel de beschikbare functies in. Het lampje van de ingestelde functie gaat aan, of de display toont het bijbehorende symbool.
5. Druk op toets **4** om het programma te starten. Het lampje van toets **4** is aan.



De afvoerpomp kan even werken als het apparaat gevuld wordt met water.



De wasmachine past de cyclustijd automatisch aan op het wasgoed dat u in de trommel hebt gedaan, voor perfecte wasresultaten binnen een minimaal benodigde tijd. Na ongeveer 15 minuten vanaf de start van het programma geeft de display de nieuwe tijdwaarde weer.

9.4 Een programma onderbreken

1. Als u op de toets **4** drukt: Het indicatielampje knippert.
2. Als u opnieuw op toets **4** drukt. Het wasprogramma gaat verder.

9.5 Een programma annuleren

1. Druk op toets **1** om het programma te annuleren en om het apparaat uit te schakelen.
2. Druk opnieuw op toets **1** om het apparaat in te schakelen. U kunt nu een nieuw wasprogramma kiezen.



Het apparaat pompt geen water weg.

9.6 Een functie wijzigen

U kunt slechts enkele functies wijzigen voordat ze gaan werken.

1. Als u op de toets **4** drukt: Het indicatielampje knippert.
2. De ingestelde functie wijzigen.

9.7 Het startuitstel instellen

1. Druk herhaaldelijk op toets **5** tot het aantal minuten of uren op de display verschijnt. De bijbehorende symbolen gaan branden.
2. Druk op toets **4**, het apparaat begint met aftellen van de uitgestelde start.

Nadat het aftelproces voltooid is, wordt het wasprogramma automatisch gestart.



Voordat u op toets **4** drukt om het apparaat te starten, kunt u de instelling van de uitgestelde start annuleren of wijzigen. U kunt de uitgestelde start niet instellen bij het **Stoom** programma.

9.8 De uitgestelde start annuleren

1. Als u op de toets **4** drukt: Het bijbehorende indicatielampje knippert.
2. Druk herhaaldelijk op toets **5** tot de display **0'** toont.

- Als u op de toets **4** drukt: Het programma wordt gestart.



Als de temperatuur en het waterpeil in de trommel te hoog zijn, blijft het symbool voor de deurvergrendeling aan en kunt u de deur niet openen. U opent in dat geval de deur als volgt:

- Schakel het apparaat uit.
- Wacht enkele minuten.
- Zorg ervoor dat er zich geen water in de trommel bevindt.

9.9 Deur openen

Als een programma of het startuitletstel in werking is, is de deur van de wasmachine vergrendeld.

De deur van het apparaat openen:

- Druk op toets **4**. Het deurvergrendelingsymbool in de display gaat uit.
- Open de deur van het apparaat.
- Sluit de deur van de machine en druk op toets **4**. Het programma of startuitletstel gaat verder.



Als u het apparaat uit zet, dient u het programma opnieuw in te stellen.

10. AAN HET EINDE VAN HET PROGRAMMA

- Het apparaat stopt automatisch.
- De geluidssignalen klinken.
- In de display gaat het symbool  aan.
- Het indicatielampje van de toets Start/Pauze **4** gaat uit.
- Het deurvergrendelingsymbool gaat uit.
- Druk op toets **1** om het apparaat uit te schakelen. Vijf minuten na het einde van het programma wordt het apparaat door de energiebesparende functie automatisch uitgeschakeld.



Als u het apparaat weer inschakelt, wordt het einde van het als laatste ingestelde programma in de display weergegeven. Draai de programmaknop om een nieuwe cyclus in te stellen.

- Haal het wasgoed uit de wasmachine. Zorg ervoor dat de trommel leeg is.
- Laat de deur iets open staan om de vorming van schimmel en onaangename luchtjes te voorkomen.
- Draai de waterkraan dicht.

Het wasprogramma is voltooid, maar er staat water in de trommel:

- De trommel draait regelmatig om kreukvorming van het wasgoed te voorkomen.
- De deur blijft vergrendeld.
- U moet het water afvoeren om de deur te kunnen openen.

Het water wegpompen:

- Verlaag zo nodig de centrifugesnelheid.
- Druk op de toets Start/Pauze **4**. Het apparaat voert het water af en centrifugeert.
- Als het programma is voltooid, gaat het deurvergrendelingsymbool uit en kunt u de deur openen
- Schakel het apparaat uit.



Na ongeveer 18 uur begint het apparaat automatisch met het afvoeren van water en centrifugeren.

11. AANWIJZINGEN EN TIPS

11.1 Wasgoed sorteren

- Verdeel het wasgoed in: wit, bont, synthetisch, fijne was en wol.
- Volg de wasinstructies die u op de waslabels van het wasgoed vindt.
- Was witte en bonte artikelen niet samen.
- Sommige bonte weefsels kunnen uitlopen als zij de eerste keer worden gewassen. We raden daarom aan om dit soort kleding de eerste keer dan ook apart te wassen.
- Knoop kussenslopen dicht, sluit ritsen, haakjes en drukknoopen. Maak riemen vast.
- Maak alle zakken leeg en vouw alle artikelen open.
- Draai meerlagige stoffen, wollen en kleding met geverfde opdrukken binnenstebuiten.
- Verwijder hardnekkige vlekken.
- Was delen met zware vervuiling met een speciaal wasmiddel.
- Wees voorzichtig met de gordijnen. Verwijder de haken of stop de gordijnen in een zak of kussensloop.
- Niet in de machine wassen:
 - Wasgoed zonder zomen of met scheuren
 - Beugelbeha's.
 - Gebruik een waszakje om kleine stuk wasgoed te wassen.
- Een zeer kleine lading kan problemen veroorzaken bij de centrifugefase. Als dit gebeurt, kunt u de artikelen handmatig verdelen in de trommel en de centrifugefase opnieuw starten.

11.2 Hardnekkige vlekken

Voor sommige vlekken is water en wasmiddel niet voldoende.

We raden u aan om deze vlekken te verwijderen voordat u deze artikelen in de machine opt.

Er zijn speciale vlekverwijderaars verkrijgbaar. Gebruik een speciale vlekver-

wijderaar die geschikt is voor het type vlek en stof.

11.3 Wasmiddelen en nabehandelmiddelen

- Gebruik alleen wasmiddelen en nabehandelmiddelen die bedoeld zijn voor gebruik in een wasautomaat.
- Vermeng geen verschillende soorten wasmiddel met elkaar.
- Gebruik niet meer dan de benodigde hoeveelheid wasmiddel om het milieu te beschermen.
- Volg altijd de instructies die u vindt op de verpakking van deze producten.
- Gebruik de juiste producten voor het type en de kleur stof, de programma-temperatuur en de mate van vervuiling.
- Stel geen voorwasfase in als u vloeibare wasmiddelen gebruikt.
- Als uw machine geen wasmiddellade heeft met klepje, voeg dan het vloeibare wasmiddel toe met een doseerbal.

11.4 Waterhardheid

Als de waterhardheid in uw gebied hoog of gemiddeld is, raden we u het gebruik van waterverzachter voor wasautomaten aan. In gebieden waar de waterhardheid zacht is, is het gebruik van een waterverzachter niet nodig.

Neem contact op met de plaatselijke waterautoriteit voor de waterhardheid in uw gebied.

Volg altijd de instructies die u vindt op de verpakking van de producten.

Gelijkwaardige eenheden meten de waterhardheid:

- Duitse graden (°dH).
- Franse graden (°TH)
- mmol/l (millimol per liter - een internationale eenheid voor de hardheid van water).
- Clarke-graden.

Waterhardheidstabel

Niveau	Type	Waterhardheid			
		°dH	°TH	mmol/l	Clarke
1	zacht	0-7	0-15	0-1.5	0-9
2	medium	8-14	16-25	1.6-2.5	10-16
3	hard	15-21	26-37	2.6-3.7	17-25
4	erg hard	> 21	> 37	>3.7	>25

12. ONDERHOUD EN REINIGING



WAARSCHUWING!

Haal de stekker uit het stopcontact voordat u het apparaat reinigt.



LET OP!

Gebruik geen brandspiritus, oplosmiddelen of chemische producten.

12.1 Ontkalken

Het water dat wij gebruiken, bevat kalk. Als het nodig is dient u waterverzachter te gebruiken om deze kalk te verwijderen.

Gebruik een speciaal product voor wasautomaten. Volg altijd de instructies die u vindt op de verpakking van de producent.

Doe dit apart van het wassen van wasgoed.

12.2 Buitenkant reinigen

Het apparaat alleen schoonmaken met zeep en warm water. Maak alle oppervlakken volledig droog.

12.4 Deurrubber

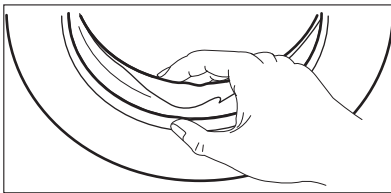

Controleer het deurrubber regelmatig en verwijder voorwerpen uit de binnenkant.

12.5 Trommel

Controleer de trommel regelmatig om kalk en roestdeeltjes te voorkomen.

Gebruik alleen speciale producten om roestdeeltjes uit de trommel te verwijderen.

Ga als volgt te werk:

12.3 Onderhoudswasbeurt

Bij programma's met lage temperaturen is het mogelijk dat er wat wasmiddel achterblijft in de trommel. Voer regelmatig een onderhoudswas uit. Om dit te doen:

- Haal al het wasgoed uit de trommel.
- Stel het heetste wasprogramma in voor katoen
- Gebruik de juiste hoeveelheid poederwasmiddel met biologische eigenschappen.

Houd de deur enige tijd open na elke wasbeurt, om schimmels te voorkomen en onprettige geurtjes te verwijderen.

- Reinig de trommel met een speciaal product voor roestvrij staal.
- Start een kort programma voor katoen op de maximale temperatuur met een kleine hoeveelheid wasmiddel.

12.6 Wasmiddeldoseerlade

De wasmiddeldoseerlade reinigen:

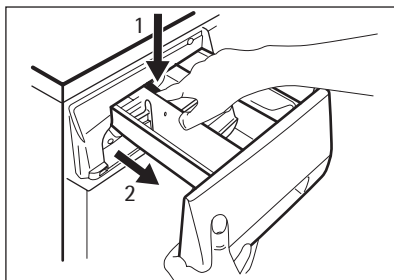

1. Druk op de hendel.
2. Trek de doseerlade naar buiten.

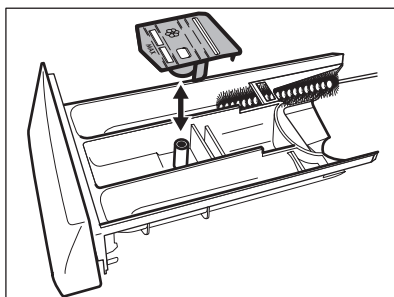

3. Verwijder het bovenste gedeelte van het vakje voor vloeibare nabehandlingsmiddelen.
4. Maak alle onderdelen schoon met water.

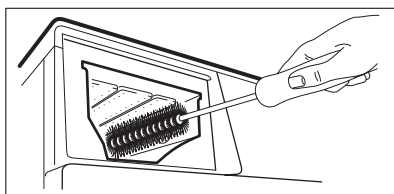

5. Maak de ruimte van de wasmiddeldoseerlade schoon met een borstel.
6. Plaats de wasmiddeldoseerlade terug in de ruimte.

12.7 Afvoerpomp



Controleer de afvoerpomp regelmatig en zorg dat deze schoon is.

De pomp schoonmaken als:

- Het apparaat geen water wegpompt.
- De trommel niet kan draaien.
- Het apparaat een ongebruikelijk geluid maakt door een blokkade in de afvoerpomp.
- De display een alarmcode weergeeft door een probleem met de waterafvoer.



WAARSCHUWING!

1. Trek de stekker uit het stopcontact.
2. Verwijder het filter niet als het apparaat in gebruik is. Reinig de afvoerpomp niet als het water in de machine heet is. Het water moet koud zijn voordat u de afvoerpomp kunt reinigen.

De afvoerpomp reinigen:

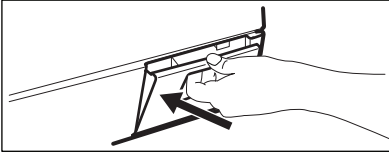

1. Open het afvoerpompdeurtje.

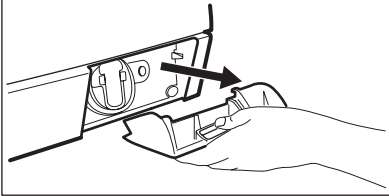

2. Trek de klep naar voren om hem te verwijderen.

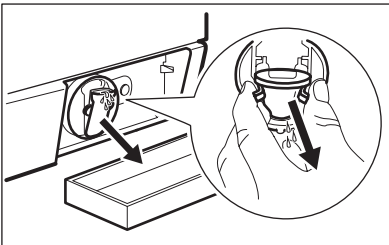

3. Plaats een bak onder de uitsparing van de afvoerpomp om het uitstromende water op te vangen.

4. Druk de twee hendels in en trek het afvoerkanaal naar voren om het water eruit te laten stromen.

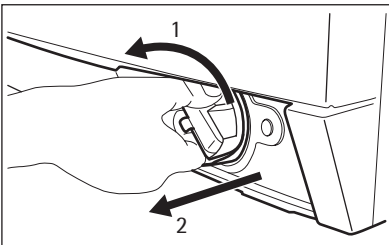

5. Als de bak vol met water is, duwt u het afvoerkanaal terug en leegt u de bak. Herhaal stap 4 en 5 tot er geen water meer uit de afvoerpomp stroomt.

6. Duw het afvoerkanaal terug en draai het filter om het te verwijderen.

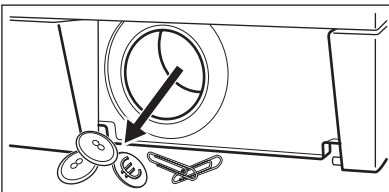

7. Verwijder stof en voorwerpen uit de pomp.

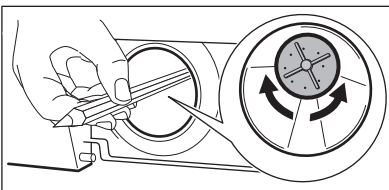

8. Zorg dat het schoepenrad op de juiste wijze kan draaien. Neem als dit niet lukt, contact op met de klantenservice.

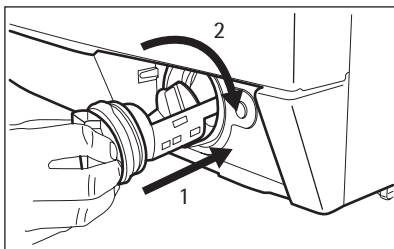

9. Reinig het filter onder de waterkraan en plaats het terug in de speciale geleiders van de pomp.
10. Zorg ervoor dat het filter stevig vastzit om waterlekkage te voorkomen.
11. Plaats de klep terug en sluit het afvoerpompeurtje.

12.8 Het filter van de toevoerslang en het klepfilter

Het kan nodig zijn filters te reinigen als:

- Het apparaat niet met water wordt gevuld.
- De machine langdurig water vult.

- Het lampje van toets **4** knippert en de display het bijbehorende alarm weergeeft. Raadpleeg 'Probleemoplossing'.



WAARSCHUWING!

Trek de stekker uit het stopcontact.

De watertoevoerfilters schoonmaken:

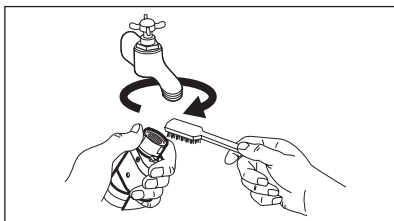

1. Draai de waterkraan dicht.
2. Verwijder de watertoevoerslang van de kraan.
3. Reinig het filter in de toevoerslang met een harde borstel.

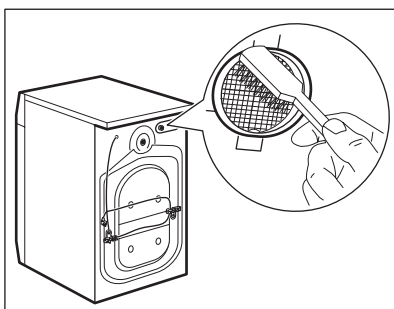

4. Verwijder de toevoerslang achter de machine.
5. Reinig het filter in de klep met een harde borstel of een handdoek.

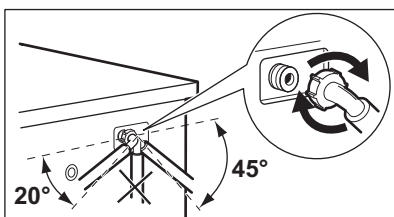

6. Installeer de watertoevoerslang opnieuw. Zorg ervoor dat de koppelingen stevig vast zitten om lekkage te voorkomen.
7. Draai de waterkraan open.

12.9 Noodafvoer

Het apparaat kan geen water afvoeren door een storing.

Als dit optreedt, voert u stap (1) tot en met (6) van "De afvoer pomp reinigen" uit.
Maak de pomp zo nodig schoon.

Plaats het afvoerkanaal terug en sluit de afvoerpompklep.

Als u het water afvoert met de noodafvoerprocedure, dient u het afvoersysteem opnieuw te activeren:

1. Giet 2 liter water in het vakje voor het hoofdwasmiddel van de wasmiddoseerlade.
2. Start het programma om water af te voeren.

12.10 Voorzorgsmaatregelen bij vorst

Als het apparaat is geïnstalleerd in een gebied waar de temperatuur lager is dan 0 °C, dan dient u het resterende water uit de afvoerslang en de afvoerpomp te verwijderen.

1. Trek de stekker uit het stopcontact.
2. Draai de waterkraan dicht.
3. Verwijder de watertoevoerslang.
4. Plaats de twee uiteinden van de toevoerslang in een bak en laat het water uit de slang stromen.
5. Leeg de afvoerpomp. Raadpleeg de noodafvoerprocedure.
6. Als de afvoerpomp leeg is, installeert u de toevoerslang opnieuw.



WAARSCHUWING!

Zorg ervoor dat de temperatuur hoger is dan 0 °C voordat u het apparaat opnieuw gebruikt. De fabrikant is niet verantwoordelijk voor schade die door lage temperaturen is veroorzaakt.

13. PROBLEEMOPLOSSING

Het apparaat start niet of stopt tijdens het programma.

Probeer eerst het probleem zelf op te lossen (zie tabel). Indien dit niet lukt, neem contact op met de service afdeling.

Bij sommige problemen werken de geluidssignalen en toont de display een alarmcode:

- **E10** - Het apparaat wordt niet gevuld met water.

- **E20** - Het apparaat pompt geen water weg.
- **E40** - De deur is open of niet goed gesloten.
- **EFO** - Anti-overstromingsbeveiliging is aan.



WAARSCHUWING!

Schakel het apparaat uit voordat u controles uitvoert.

Probleem	Mogelijke oorzaak	Mogelijke oplossing
Het apparaat neemt geen water.	De waterkraan is dicht.	Draai de waterkraan open.
	De watertoevoerslang is beschadigd.	Controleer of de watertoevoerslang niet is beschadigd.
	De filters in de watertoevoerslang zijn verstopt.	Reinig de filters Zie het hoofdstuk "Onderhoud en reiniging".
	De waterkraan is verstopt of aangezet met kalkaanslag.	Maak de waterkraan schoon.
	De aansluiting van de watertoevoerslang is niet correct.	Zorg dat de aansluiting altijd correct is.

Probleem	Mogelijke oorzaak	Mogelijke oplossing
	De waterdruk is te laag.	Neem contact op met het waterleidingbedrijf.
Het apparaat pompt geen water weg.	De waterafvoerslang is beschadigd.	Controleer of de waterafvoerslang niet is beschadigd.
	Het filter in de afvoerpomp is geblokkeerd.	Reinig het filter of maak de afvoerpomp schoon. Zie het hoofdstuk "Onderhoud en reiniging".
	De aansluiting van de waterafvoerslang is niet correct.	Zorg dat de aansluiting altijd correct is.
	Er is een wasprogramma zonder afvoerfase ingesteld.	Stel het afvoerprogramma in.
	De functie 'Spoelstop' is aan.	Stel het afpompprogramma in.
De deur is open of niet goed gesloten.		Sluit de deur goed.
Anti-overstromingsbeveiliging is aan.		<ul style="list-style-type: none"> • Schakel het apparaat uit en trek de stekker uit het stopcontact. • Draai de waterkraan dicht. • Neem contact op met het servicecentrum.
Het apparaat centrifugeert niet.	De centrifugafase is uit.	Stel het centrifugeprogramma in.
	Het filter in de afvoerpomp is geblokkeerd.	Reinig het filter of maak de afvoerpomp schoon. Zie het hoofdstuk "Onderhoud en reiniging".
	Balansproblemen met de waslading.	Verdeel de artikelen handmatig in de trommel en start de centrifugefase opnieuw.
Het programma start niet.	De stekker zit niet goed in het stopcontact.	Steek de stekker in het stopcontact.
	De zekering in de meterkast is doorgebrand.	Vervang de zekering.
	U heeft niet op toets 4 gedrukt.	Als u op de toets 4 drukt:
	De uitgestelde start is ingesteld.	Annuleer de uitgestelde start om het programma direct te starten.

Probleem	Mogelijke oorzaak	Mogelijke oplossing
	Het kinderslot is geactiveerd.	Het kinderslot uitschakelen.
Er ligt water op de vloer.	Lekkages van de koppelingen van de waterslangen.	Zorg dat de koppelingen goed zijn aangedraaid.
	Lekkages van de afvoerpomp.	Zorg dat het filter van de afvoerpomp goed is bevestigd.
	De waterafvoerslang is beschadigd.	Verzeker u ervan dat de water toevoerslang niet is beschadigd.
U kunt de deur van het apparaat niet openen.	Het wasprogramma is bezig.	Laat het wasprogramma beëindigen.
	Er staat water in de trommel.	Kies het programma Pompen of Centrifugeren.
Het apparaat maakt een abnormaal geluid.	Het apparaat staat niet waterpas.	Het apparaat waterpas afstellen. Raadpleeg "Installatie".
	De verpakking en/of de transportbouten zijn niet verwijderd.	Verwijder de verpakking en/of de transportbouten. Raadpleeg "Installatie".
	De lading is erg klein.	Meer wasgoed in de machine doen.
Het apparaat vult zich met water en pompt het direct weer af.	Het uiteinde van de afvoerslang is te laag.	Zorg dat de afvoerslang op de juiste hoogte staat.
Het wasresultaat is niet bevredigend.	Het door u gebruikte wasmiddel was niet correct of onvoldoende.	Gebruik meer wasmiddel of gebruik een ander middel.
	U heeft de hardnekkige vlekken niet voor het wassen uit het wasgoed gehaald.	Gebruik speciale producten om hardnekkige vlekken te verwijderen.
	Onjuiste temperatuur ingesteld.	Zorg dat u de juiste temperatuur instelt.
	Te veel wasgoedbelading.	Verminder de hoeveelheid wasgoed.

Schakel het apparaat na de controle in. Het programma gaat verder vanaf het punt waar het werd onderbroken. Als het probleem opnieuw optreedt, neem dan contact op met onze service afdeling.

Indien het display andere alarmcodes meldt, neem dan contact op met onze service afdeling.

14. MONTAGE

14.1 Set bevestigingsplaatjes (4055171146)

Verkrijgbaar bij uw geautoriseerde verkooppunt.

Zet het apparaat goed vast met de bevestigingsplaatjes als u het apparaat op een plint plaatst.

Volg de instructies die bij de set zijn meegeleverd.

14.2 Uitpakken

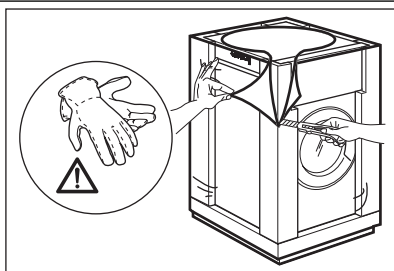

1. Gebruik de handschoenen. De externe folie eraf trekken. Gebruik zo nodig een mes.

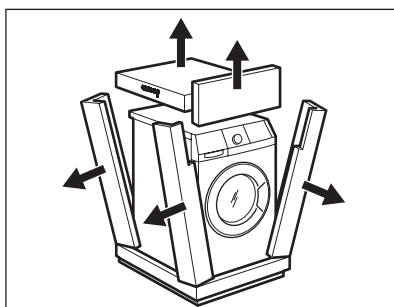

2. Verwijder de kartonnen deksel.
3. Verwijder de piepschuim verpakkingsmaterialen.

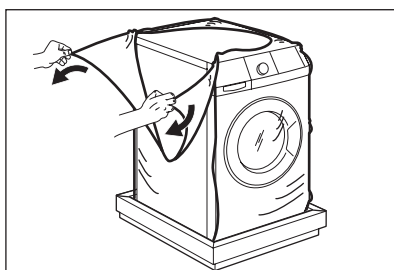

4. De interne folie eraf trekken.

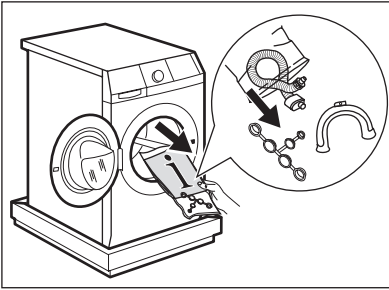

5. Open de deur. Verwijder het piepschuim blok van de deur en alle andere onderdelen uit de trommel.

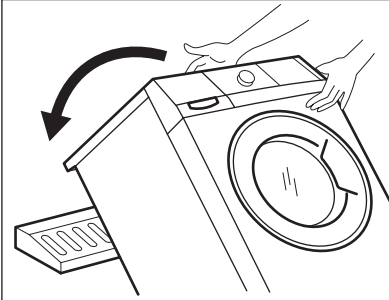

6. Plaats het piepschuim verpakkingsmateriaal op de vloer achter het apparaat. Plaats het apparaat met de achterzijde voorzichtig op het kartonnen deksel. Zorg dat u de slangen niet beschadigt.

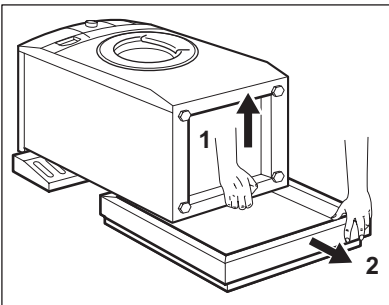

7. Verwijder de piepschuim bescherming van de onderkant.
8. Zet het apparaat weer rechtop.

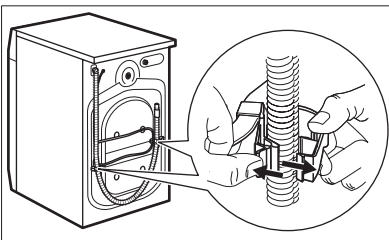

9. Verwijder het aansluitsnoer en de afvoerslang van de slanghouders.

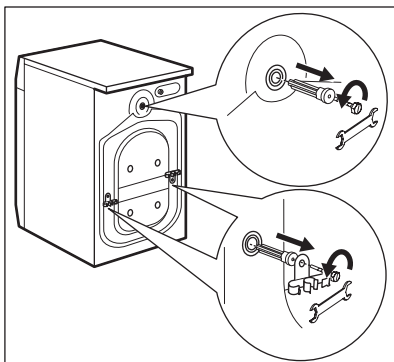

10. Draai de drie transportbouten los. Gebruik de bij het apparaat geleverde moersleutel.
11. Trek de bouten met de plastic tussenstukken eruit.

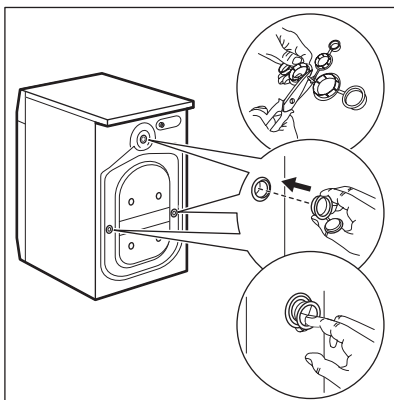

12. Doe de plastic dopjes in de gaatjes. U vindt deze doppen in de zak van de gebruikershandleiding.



WAARSCHUWING!

Verwijder alle transportbouten en verpakking voordat u het apparaat installeert.



Wij raden u aan om alle transportbouten en verpakking te bewaren voor als u het apparaat gaat verplaatsen.

14.3 Plaatsing en waterpas zetten

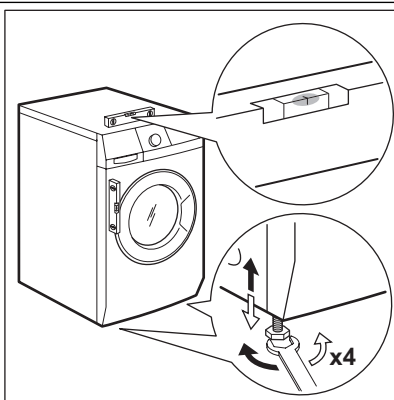

- Installeer het apparaat op een vlakke harde vloer.
- Zorg ervoor dat de vloerbedekking de luchtcirculatie onder het apparaat niet stopt.
- Zorg ervoor dat het apparaat geen muren of andere apparaten raakt.
- Gebruik de stelvoetjes om het apparaat waterpas te zetten. Een juiste afstelling van het apparaat voorkomt trillingen en lawaai en het bewegen van het apparaat als deze in bedrijf is.

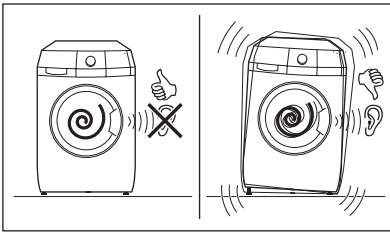

- Het apparaat moet waterpas en stabiel staan.



LET OP!

Plaats geen karton, hout of vergelijkbare materialen onder de voeten van het apparaat om deze waterpas te stellen.

14.4 De toevoerslang

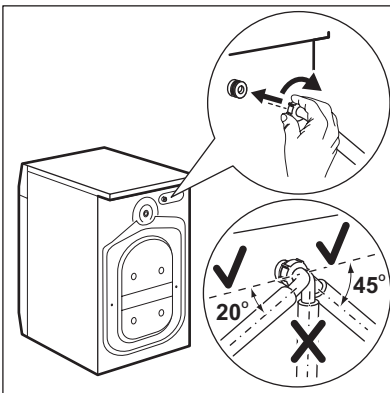

- Sluit de slang aan op het apparaat. Draai de toevoerslang alleen naar links of rechts. Maak de ringmoer los om hem in de juiste stand te zetten.

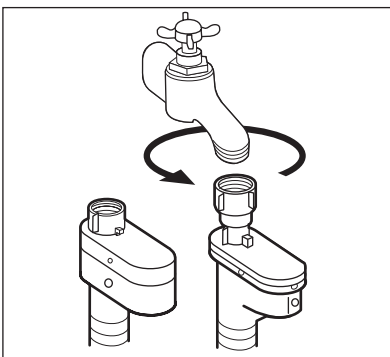

- Sluit de watertoevoerslang aan op een koudwaterkraan met 3/4-schroefdraad.



LET OP!

Zorg ervoor dat de koppelingen niet lekken.



Gebruik geen verlengslang als de toevoerslang te kort is. Neem contact op met de klantenservice voor vervanging van de toevoerslang.

Waterstop

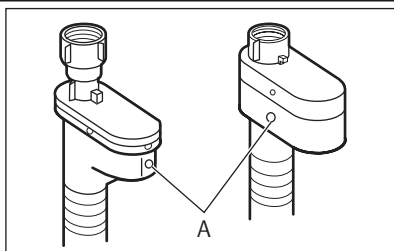

De watertoevoerslang is voorzien van een waterstop. Dit toestel voorkomt lekkage in de slang door natuurlijke slijtage. Het rode gedeelte in het venster «A» toont deze storing.

Als dit gebeurt, draait u de kraan dicht en neemt u contact op met de klantenservice om de slang te laten vervangen.

14.5 Waterafvoer

Er zijn verschillende procedures om de afvoerslang aan te sluiten:

Met de plastic slanggeleider.

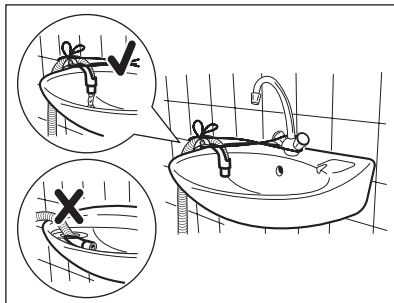
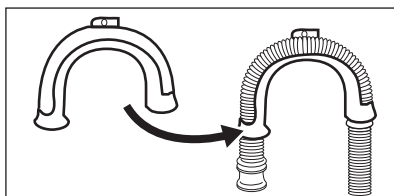

- Op de rand van een gootsteen.
- Zorg dat de plastic geleider niet kan bewegen als het apparaat water afvoert. Bevestig de geleider op de waterkraan of wand.

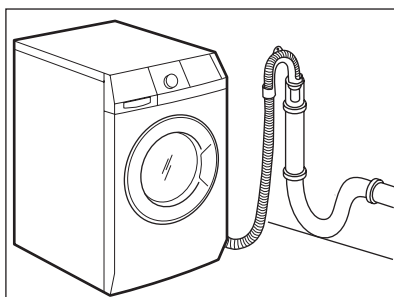

- Op een standpijp met ventilatieopening.
Raadpleeg de illustratie. Rechtstreeks in een afvoerpijp op een hoogte van niet minder dan 60 cm en niet meer dan 100 cm. Het einde van de afvoerslang moet altijd geventileerd zijn, d.w.z. dat de binnendiameter van de afvoerpijp groter moet zijn dan de buitendiameter van de afvoerslang.

Zonder de plastic slanggeleider.

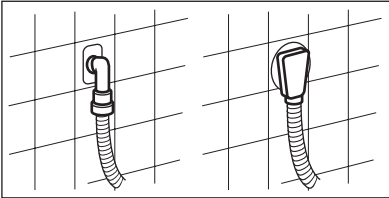
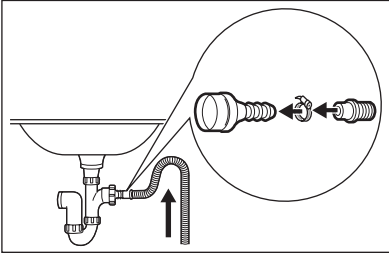

- Op een gootsteenafvoer.
Raadpleeg de illustratie. Plaats de afvoerslang in de gootsteenafvoer en draai vast met een clip. Zorg dat de afvoerslang een bocht maakt om te voorkomen dat resterende deeltjes uit de gootsteen in het apparaat komen.
- Direct op een ingebouwde afvoer-
pomp in de kamerwand en zet vast met een klem.



U kunt de afvoerslang maximaal 400 cm verlengen. Neem contact op met de klantenservice voor de andere afvoerslang en het verlengstuk.

15. MILIEUBESCHERMING

Recycle de materialen met het symbool ♻️. Gooi de verpakking in een geschikte verzamelcontainer om het te recyclen.

Help om het milieu en de volksgezondheid te beschermen en recycle het afval van elektrische en

elektronische apparaten. Gooi apparaten gemarkeerd met het symbool ⚡ niet weg met het huishoudelijk afval. Breng het product naar het milieustation bij u in de buurt of neem contact op met de gemeente.

www.aeg.com/shop



132923270-A-2022