

SHARP®

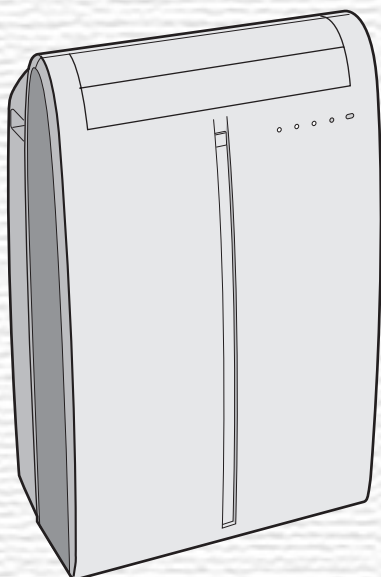

- Uses ozone layer friendly refrigerant R410A.
- Verwendet das die Ozonschicht schonende Kühlmittel R410A.
- Utilise un réfrigérant qui n'attaque pas la couche d'ozone, le R410A.
- Utilizza il refrigerante R410A che non danneggia lo strato d'ozono.
- Utiliza refrigerante R410A que no daña la capa de ozono.
- Gebruikt de ozon-vriendelijke koelvloeistof R410A.



* Plasmacluster is a trademark of SHARP Corporation.

CV - P09FR

PORTABLE TYPE ROOM AIR CONDITIONER

**INSTALLATION AND
OPERATION MANUAL**

PORTABLES RAUMKLIMAGERÄT

**INSTALLATIONS- UND
BEDIENUNGSHANDBUCH**

CLIMATISEUR MOBILE

**MANUEL D'INSTALLATION ET
D'UTILISATION**

CONDIZIONATORE D'ARIA TIPO PORTATILE

**MANUALE PER L'INSTALLAZIONE
E IL FUNZIONAMENTO**

ACONDICIONADOR DE AIRE DE HABITACIÓN TIPO PORTÁTIL

**MANUAL DE INSTALACIÓN
Y FUNCIONAMIENTO**

DRAAGBAAR TYPE KAMER-AIRCONDITIONER

**INSTALLATIE- EN
GEBRUIKSAANWIJZING**

ENGLISH

DEUTSCH

FRANÇAIS

ITALIANO

ESPAÑOL

NEDERLANDS



Attention: Your product is marked with this symbol. It means that used electrical and electronic products should not be mixed with general household waste. There is a separate collection system for these products.

A. Information on Disposal for Users (private households)

1. In the European Union

Attention: If you want to dispose of this equipment, please do not use the ordinary dust bin!

Used electrical and electronic equipment must be treated separately and in accordance with legislation that requires proper treatment, recovery and recycling of used electrical and electronic equipment.

Following the implementation by member states, private households within the EU states may return their used electrical and electronic equipment to designated collection facilities free of charge*. In some countries* your local retailer may also take back your old product free of charge if you purchase a similar new one.

*) Please contact your local authority for further details.

If your used electrical or electronic equipment has batteries or accumulators, please dispose of these separately beforehand according to local requirements.

By disposing of this product correctly you will help ensure that the waste undergoes the necessary treatment, recovery and recycling and thus prevent potential negative effects on the environment and human health which could otherwise arise due to inappropriate waste handling.

2. In other Countries outside the EU

If you wish to discard this product, please contact your local authorities and ask for the correct method of disposal.

For Switzerland: Used electrical or electronic equipment can be returned free of charge to the dealer, even if you don't purchase a new product. Further collection facilities are listed on the homepage of www.swico.ch or www.sens.ch.

B. Information on Disposal for Business Users.

1. In the European Union

If the product is used for business purposes and you want to discard it:

Please contact your SHARP dealer who will inform you about the take-back of the product. You might be charged for the costs arising from take-back and recycling. Small products (and small amounts) might be taken back by your local collection facilities.

For Spain: Please contact the established collection system or your local authority for take-back of your used products.

2. In other Countries outside the EU

If you wish to discard of this product, please contact your local authorities and ask for the correct method of disposal.



Let op: Uw product is van dit merkteken voorzien. Dit betekent dat afgedankte elektrische en elektronische apparatuur niet samen met het normale huisafval mogen worden weggegooid. Er bestaat een afzonderlijk inzamelingsstelsel voor deze producten.

A. Informatie over afvalverwijdering voor gebruikers (particuliere huishoudens)

1. In de Europese Unie

Let op: Deze apparatuur niet samen met het normale huisafval weggooien!

Afgedankte elektrische en elektronische apparatuur moet gescheiden worden ingezameld conform de wetgeving inzake de verantwoorde verwerking, terugwinning en recycling van afgedankte elektrische en elektronische apparatuur.

Na de invoering van de wet door de lidstaten mogen particuliere huishoudens in de lidstaten van de Europese Unie hun afgedankte elektrische en elektronische apparatuur kosteloos* naar hiertoe aangewezen inzamelingsinrichtingen brengen*. In sommige landen* kunt u bij de aanschaf van een nieuw apparaat het oude product kosteloos bij uw lokale distributeur inleveren. *) Neem contact op met de plaatselijke autoriteiten voor verdere informatie.

Als uw elektrische of elektronische apparatuur batterijen of accumulatoren bevat dan moet u deze afzonderlijk conform de plaatselijke voorschriften weggooien.

Door dit product op een verantwoorde manier weg te gooien, zorgt u ervoor dat het afval de juiste verwerking, terugwinning en recycling ondergaat en potentiële negatieve effecten op het milieu en de menselijke gezondheid worden voorkomen die anders zouden ontstaan door het verkeerd verwerken van het afval.

2. In andere landen buiten de Europese Unie

Als u dit product wilt weggooien, neem dan contact op met de plaatselijke autoriteiten voor informatie omtrent de juiste verwijderingsprocedure.

Voor Zwitserland: U kunt afgedankte elektrische en elektronische apparatuur kosteloos bij de distributeur inleveren, zelfs als u geen nieuw product koopt. Aanvullende inzamelingsinrichtingen zijn vermeld op de startpagina van www.swico.ch or www.sens.ch.

B. Informatie over afvalverwijdering voor bedrijven.

1. In de Europese Unie

Als u het product voor zakelijke doeleinden heeft gebruikt en als u dit wilt weggooien:

Neem contact op met uw SHARP distributeur die u inlichtingen verschaft over de terugname van het product. Het kan zijn dat u een afvalverwijderingsbijdrage voor de terugname en recycling moet betalen. Kleine producten (en kleine hoeveelheden) kunnen door de lokale inzamelingsinrichtingen worden verwerkt.

Voor Spanje: Neem contact op met de inzamelingsinrichting of de lokale autoriteiten voor de terugname van uw afgedankte producten.

2. In andere landen buiten de Europese Unie

Als u dit product wilt weggooien, neem dan contact op met de plaatselijke autoriteiten voor informatie omtrent de juiste verwijderingsprocedure.



Bij dit product zijn batterijen geleverd.

Wanneer deze leeg zijn, moet u ze niet weggooien maar inleveren als KCA.

In deze gebruiksaanwijzing wordt uitgelegd hoe u uw nieuwe airconditioner op de juiste wijze gebruikt. Lees deze gebruiksaanwijzing in zijn geheel aandachtig door voordat u het toestel in gebruik neemt. Bewaar deze gebruiksaanwijzing op een veilige plaats zodat u hem ook later kunt raadplegen.

INHOUD

- BELANGRIJKE VOORZORGSMATREGELEN ... N-1
- PLAATSING N-3
- ACCESSOIRES N-3
- BENAMING VAN DE ONDERDELEN N-4
- DE AFSTANDBEDIENING GEBRUIKEN N-6
- DE UITLAATSLANG INSTALLEREN EN VERWIJDEREN N-8
- KOELFUNCTIE N-9
- ONTVOCHTIGINGSFUNCTIE N-10
- CIRCULATIEFUNCTIE N-11
- VENTILATIEFUNCTIE N-11
- DE LUCHTSTROOMRICHTING INSTELLEN N-12
- TURBO COOL-FUNCTIE N-13
- ÉÉN-UURS TIMER N-13
- BEDIENING MET BEHULP VAN DE SCHAKELKLOK N-14
- BEDIENING VAN DE PLASMACLUSTER N-16
- HELP-FUNCTIE N-16
- WATER AFTAPPEN N-17
- ONDERHOUD N-18
- VOORDAT U DE STORINGSDIENST BELT N-19



Dit toestel is conform Richtlijnen 89/336/EEG en 73/23/EEG, gewijzigd door 93/68/EEG.

BELANGRIJKE VOORZORGSMATREGELEN

Aandachtspunten voor het gebruik van uw airconditioner.

WAARSCHUWINGEN BIJ HET GEBRUIK

- **Breng geen veranderingen aan enig onderdeel van het toestel aan.**
- **Steek geen vreemde voorwerpen in het toestel.**
- **Controleer of de netspanning het juiste voltage heeft.**
Voed het toestel alleen met een spanning 220 V – 240 V, 50 Hz, 10 A.
Als het toestel met een verkeerde spanning wordt gevoed, kan het toestel worden beschadigd en ontstaat er mogelijk brandgevaar.
- **Zorg ervoor, dat het toestel altijd is voorzien van een zekering van het juiste amperage.**
Vervang de zekering nooit door draad, een pen of andere geleidende voorwerpen.
- **Wanneer u iets ongewoons aan de airconditioner opmerkt (b.v. een brandgeur), schakel dan het toestel onmiddellijk uit en trek de stekker uit het stopcontact.**

WAARSCHUWINGEN MET BETREKKING TOT HET NETSNOER

- **Steek de stekker van het toestel alleen in een geschikte wandcontactdoos. Gebruik geen verlengsnoeren.**
- **Steek de stekker goed in het stopcontact en controleer of de stekker niet loszit.**
- **Trek niet aan het netsnoer, vervorm het netsnoer niet, breng geen wijzigingen aan het netsnoer aan en dompel het netsnoer niet onder water.**
Door aan het netsnoer te trekken of door het netsnoer verkeerd te gebruiken kan het toestel worden beschadigd waardoor schokgevaar kan ontstaan.
- **Om schokgevaar te voorkomen mag een beschadigd netsnoer uitsluitend door de fabrikant of een vertegenwoordiger daarvan, of door een erkend installateur worden vervangen. Gebruik uitsluitend het door de fabrikant voorgeschreven netsnoer als vervanging.**
- **Dit toestel moet worden geaard.**
Dit toestel is voorzien van een netsnoer met een stekker met randaarde. Het netsnoer moet worden aangesloten op een goed geaard stopcontact.

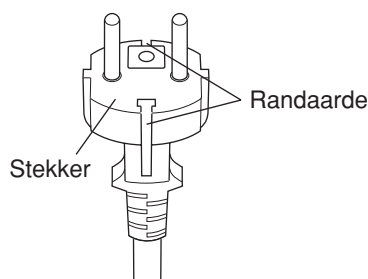

VOORZORGSMATREGELEN VOOR GEBRUIK

- **Zet af en toe een deur of raam open om de kamer te ventileren, vooral wanneer er in de kamer gastoestellen worden gebruikt.**
- **Schakel het toestel altijd uit en trek de stekker uit het stopcontact voordat u het toestel onderhoudt of schoonmaakt.**
- **Spat of giet geen water rechtstreeks op het toestel.**
Water kan elektrische schokken veroorzaken of het toestel beschadigen.
- **Voordat de airconditioner wordt verplaatst moet al het water worden afgetapt. (Zie blz. 17.)**
Als er water in het reservoir zit, kan het water er uitlekken terwijl het toestel wordt verplaatst.
- **Om tijdens het ontvochtigen er zeker van te zijn dat het water goed wordt afgevoerd, mogen er in de afvoerslang geen knikken zitten en mag de slang niet te hoog worden gehouden.**
Het water in het toestel kan overstromen en in de kamer terechtkomen.
- **De temperatuur in de omgeving van de afvoerslang mag tijdens gebruik niet beneden het vriespunt zijn.**
Het afvoerwater kan in de slang bevriezen, zodat het water in het toestel kan overstromen waardoor het in de kamer kan terechtkomen.
- **Voorkom dat de luchtuitlaat door obstakels wordt geblokkeerd.**
Hierdoor kan de koelende werking verminderen of volledig tenietgedaan worden.
- **Installeer een aardlekschakelaar om u in geval van lekkage tegen elektrische schokken te beschermen.**
Gebruik een gevoelige en snelwerkende stroomonderbreker met een nominale stroomgevoeligheid van minder dan 30 mA en een schakeltijd van minder dan 0,1 seconde.

OPMERKINGEN OVER HET GEBRUIK

- **Gun de compressor 3 minuten om het koelen te hervatten.**
Wanneer u de airconditioner na het uitschakelen direct weer inschakelt, geef de compressor dan 3 minuten de tijd om het koelen te hervatten. Ter bescherming van het toestel is de compressor uitgerust met een elektronische beveiliging die er voor zorgt dat de compressor drie minuten uitgeschakeld blijft.
- **Wanneer er tijdens het gebruik een stroomonderbreking optreedt, wacht dan 3 minuten voordat u het toestel weer inschakelt.**
Schakel de airconditioner na een stroomonderbreking weer in. Wanneer de stroom korter dan 3 minuten was onderbroken, dient u tenminste drie minuten te wachten voordat u het toestel weer inschakelt. Als u de airconditioner binnen drie minuten weer inschakelt, kan de elektronische beveiliging in het toestel de compressor uitschakelen. Deze beveiliging zorgt ervoor dat koelen gedurende ca. 5 minuten niet mogelijk is. Alle vorige instellingen worden opgeheven en de oorspronkelijke instellingen van het toestel worden hersteld.
- **Gebruik bij lage temperaturen: is uw toestel aan het bevriezen?**
Het toestel kan bevriezen wanneer het toestel is ingesteld op ongeveer 18°C terwijl de temperatuur in de omgeving vrij laag is, met name gedurende de nacht.
Onder dergelijke omstandigheden kan het toestel bevriezen wanneer de temperatuur plotseling nog verder daalt.
U kunt bevriezing voorkomen door het toestel op een hoge temperatuur in te stellen.
- **De ontvochtingsfunctie veroorzaakt een stijging in de kamertemperatuur.**
Tijdens het ontvochtigen ontwikkelt de airconditioner warmte waardoor de kamertemperatuur iets zal stijgen. Er komt warme lucht uit de luchtuitlaat, maar dit is normaal en duidt niet op een defect.
- **Deze airconditioner blaast de warmte die het toestel zelf ontwikkelt tijdens het koelen via de uitlaatslang naar buiten.**
Dezelfde hoeveelheid lucht als die wordt uitgeblazen komt weer in de kamer via de openingen in de kamer.

GEBRUIKSOMSTANDIGHEDEN

- **De airconditioner moet worden gebruikt binnen onderstaande temperaturen.**

Functie	Kamertemperatuur	
KOELEN	bovenste limiet	*40°C
	onderste limiet	18°C
ONTVOCHTIGEN	onderste limiet	15°C

- Een ingebouwde beveiliging kan het toestel uitschakelen als deze temperaturen worden overschreden.
- Tijdens het koelen bij een hoge kamertemperatuur kan de ventilator iets langzamer draaien.

* Alleen bij een voeding van 220 V tot 240 V.

TIPS VOOR ENERGIEBESPARING

- **Vermijd direct zonlicht.**
Sluit zonneschermen, gordijnen of jaloezieën om zonlicht tijdens het koelen te weren.
- **Houd het filter schoon.**
Een schoon filter draagt enorm bij aan de efficiëntie van het toestel.
Een vuil filter blokkeert de luchtstroom, zodat de airconditioner harder moet werken en de efficiëntie afneemt. Zie blz. 18 voor aanwijzingen over het schoonmaken van het filter.
- **Doe alle lampen die u niet echt nodig heeft, uit.**
Uw aircondonditioner moet ook alle warmte verwerken die door lampen en andere apparaten wordt afgegeven. Schakel de lampen en apparatuur die u niet gebruikt, uit.
- **Schakel de aircondonditioner uit wanneer er niemand thuis is.**
Gebruik de airconditioner alleen wanneer nodig. Hoe minder vaak de aircondonditioner wordt gebruikt, hoe lager de gebruikskosten.

PLAATSING

- De aircondonditioner moet op een stevige ondergrond worden geplaatst om bijgeluiden en trillingen tot een minimum te beperken. Uit het oogpunt van veiligheid moet het toestel op een effen vloer worden geplaatst die sterk genoeg is om het gewicht van het toestel te kunnen dragen.
- Het toestel is voorzien van zwenkwieltjes om het toestel gemakkelijk te kunnen verrijden. Doe dit echter alleen op een egale, vlakke ondergrond. Wees voorzichtig wanneer u het toestel over een tapijt of vloerkleed moet verrijden. Probeer niet het toestel over voorwerpen te verrijden die op de vloer liggen.
- Plaats het toestel in de buurt van een geaard stopcontact.
- Plaats geen obstakels naast de luchtinlaat of-uitlaat van het toestel.
- Bewaar naast het toestel een afstand van tenminste 30 cm zodat een efficiënte luchtstroming mogelijk is.

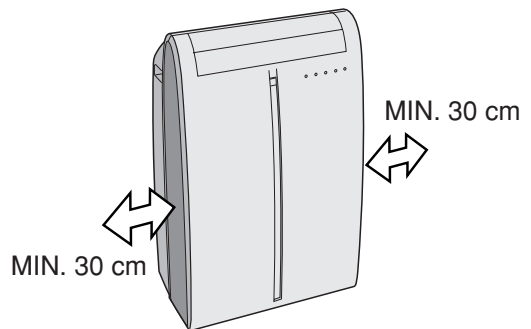

ACCESSOIRES

Uitlaatslang (1)

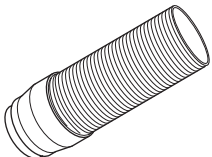

Uitlaatstuk (1)

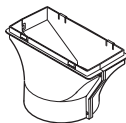

Insectengaas (1)

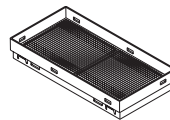

Slangenkleem (1)



Zuignappen (1)



Afstandsbediening (1)

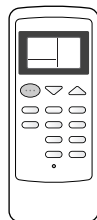

Batterij (2)
(AAA.R03)



Gebruiksaanwijzing (1)



BENAMING VAN DE ONDERDELEN

VOORAANZICHT

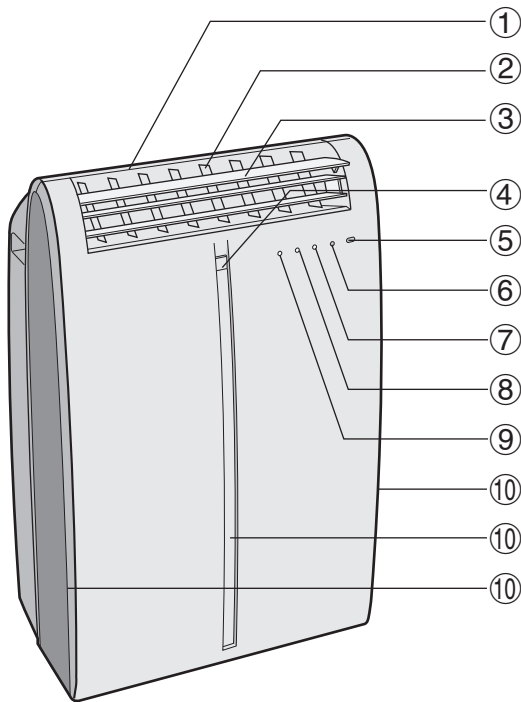

- ① Luchtuitlaat
- ② Verticaal instelbare jaloezieën
- ③ Horizontaal instelbare jaloezieën
- ④ PLASMACLUSTER-indicator (blauw)
- ⑤ Ontvangstvenster voor de signalen van de afstandsbediening
- ⑥ Hulptoets (AUX.)
- ⑦ BEDRIJF-indicator (rood ☐)
- ⑧ SCHAKELKLOK-indicator (oranje ⊕)
- ⑨ TURBO COOL-indicator (groen ↻)
- ⑩ Luchtinlaat

ACHTERAANZICHT

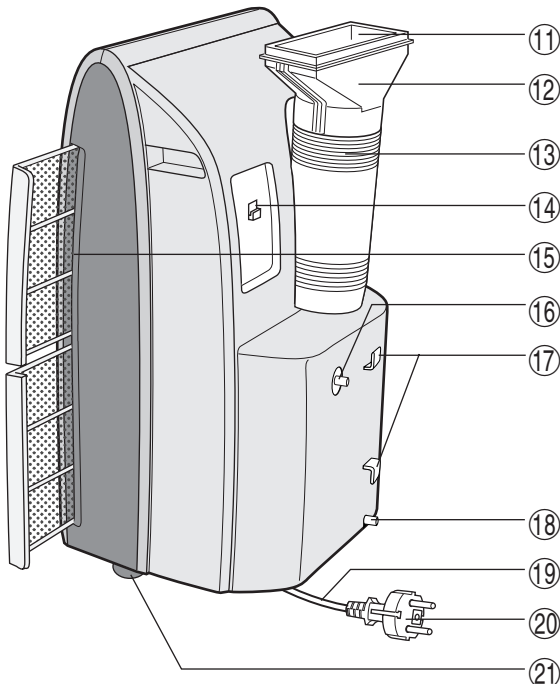

- ⑪ Luchtuitlaat
- ⑫ Uitlaatstuk
- ⑬ Uitlaatslang
- ⑭ Haak voor de afstandsbediening
- ⑮ Luchtfilters
- ⑯ Afvoertuit met afsluiter
- ⑰ Haken voor het netsnoer
- ⑱ Aftapbuis met afsluiter
- ⑲ Netsnoer
- ⑳ Stekker
- ㉑ Zwenkwielen (4)

OPMERKING: Het toestel kan in werkelijkheid iets verschillen van het hier afgebeelde model.

DEKSEL VAN BATTERIJVAK

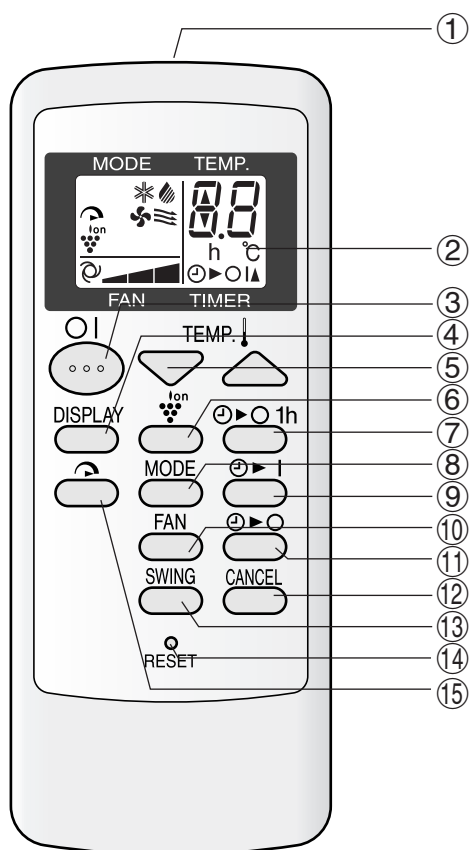

- ① Zender
- ② Display
- ③ AAN/UIT-toets
- ④ DISPLAY-toets
- ⑤ TEMPERATUUR-toets (TEMPERATURE)
- ⑥ PLASMACLUSTER-toets
- ⑦ ÉÉN-UURS TIMER-toets
- ⑧ FUNCTIE-toets (MODE)
- ⑨ AUTOMATISCH INSCHAKELEN-toets
- ⑩ VENTILATOR-toets (FAN)
- ⑪ AUTOMATISCH UITSCHAKELEN-toets
- ⑫ ANNULEREN-toets (CANCEL)
- ⑬ ZWENK-toets (SWING)
- ⑭ HERSTEL-toets (RESET)
- ⑮ TURBO COOL-toets

DISPLAY VAN DE AFSTANDSBEDIENING

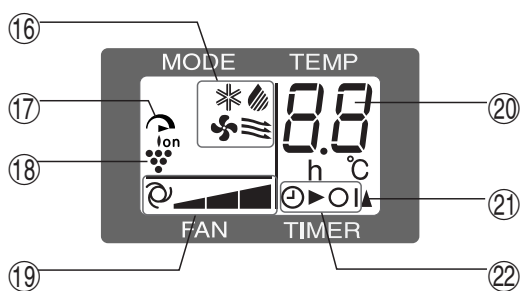

- ⑬ FUNCTIESYMBOLLEN
 - * : KOELEN
 - ☼ : ONTVOCHTIGEN
 - ☼ : CIRCULEREN
 - ☼ : VENTILEREN
- ⑮ TURBO COOL-SYMBOL
- ⑯ PLASMACLUSTERSYMBOL
- ⑰ SYMBOLEN VOOR DE VENTILATORSNELHEID
 - ☼ : AUTO
 - ☼ : Handmatig instellen
- ⑲ INDICATOR VOOR DE TEMPERATUUR EN TIJDSAANDUIDING VAN DE SCHAKELKLOK
- ⑳ SYMBOOL VOOR VERZENDEN
- ㉑ SYMBOOL VOOR AUTOMATISCH IN-/UITSCHAKELEN

DE AFSTANDBEDIENING GEBRUIKEN

BATTERIJEN PLAATSEN Gebruik twee AAA-batterijen (R03).

- 1** Verwijder het deksel van het batterijencompartiment aan de achterkant van de afstandsbediening.
- 2** Leg twee batterijen in het compartiment en let hierbij op de polen \oplus en \ominus .
 - Wanneer de batterijen op de juiste wijze worden geplaatst, verschijnen er lijnen op het display.
- 3** Plaats het deksel terug.
- 4** Druk de RESET-toets in met behulp van een dun, puntig voorwerp.

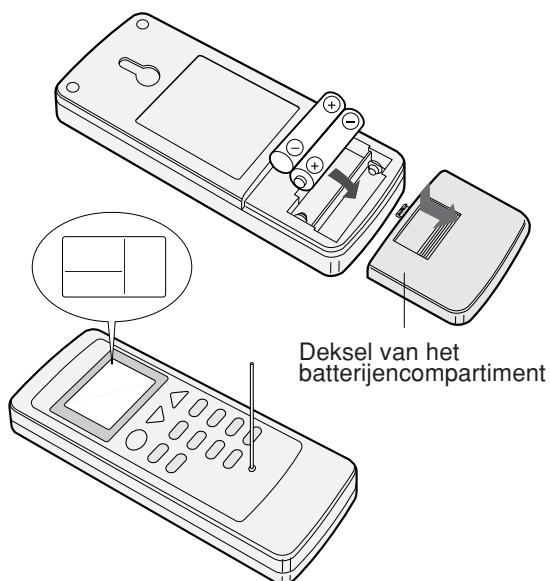

OPMERKINGEN:

- Bij normaal gebruik gaan de batterijen ongeveer een jaar mee.
- Bij het vervangen van de batterijen moeten altijd beide batterijen tegelijk worden vervangen door nieuwe batterijen van hetzelfde type.
- Als de afstandsbediening na het vervangen van de batterijen niet goed functioneert, druk dan de RESET-toets in met behulp van een dun, puntig voorwerp.
- Neem de batterijen uit de afstandsbediening wanneer het toestel gedurende langere tijd niet zal worden gebruikt.

DE AFSTANDSBEDIENING GEBRUIKEN

Richt de afstandsbediening op het ontvangstvenster van de airconditioner en druk op de gewenste toets. De airconditioner geeft een geluidssignaal wanneer het signaal is ontvangen.

- Zorg ervoor dat er geen voorwerpen, zoals gordijnen, voor het ontvangstvenster voor de afstandsbediening terechtkomen.
- De afstandsbediening heeft een bereik van ongeveer 7 meter.

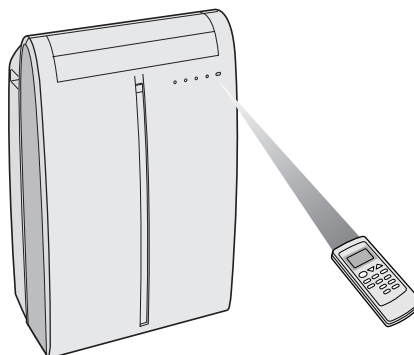

LET OP

- Stel het ontvangstvenster voor de afstandsbediening niet bloot aan direct zonlicht. Dit kan de werking van de afstandsbediening hinderen. Sluit zo nodig een gordijn om het zonlicht te weren.
- TL-verlichting in de kamer kan het signaal van de afstandsbediening verstoren.
- Het toestel kan reageren op de signalen van de afstandsbedieningen van televisietoestellen, videorecorders, enz. als die in dezelfde kamer als de airconditioner worden gebruikt.
- Stel de afstandsbediening niet bloot aan direct zonlicht of de warmte van een verwarmingstoestel. Voorkom dat de afstandsbediening aan vocht of schokken wordt blootgesteld omdat hij anders kan verkleuren of beschadigd kan worden.

Hang de afstandsbediening wanneer hij niet wordt gebruikt aan de haak van de airconditioner om te voorkomen dat hij zoekraakt.

Neem de afstandsbediening van de haak door de afstandsbediening iets op te tillen en hem vervolgens van de airconditioner te trekken.

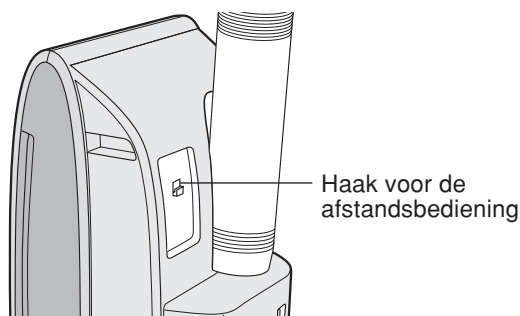

DE UITLAATSLANG INSTALLEREN EN VERWIJDEREN

De uitlaatslang moet voor sommige functies worden geïnstalleerd en kan na gebruik weer worden verwijderd en op de airconditioner worden teruggeplaatst.

Functie	Uitlaatslang
KOELEN, BLAZEN, VENTILEREN	Installeren
ONTVOCHTIGEN	Verwijderen

De uitlaatslang installeren

1 Bevestig het insectengaas aan het uitlaatstuk.

Druk het insectengaas goed vast, zodat de vier uitsteeksels op het uitlaatstuk in de vier gaten in de rand van het insectengaas terechtkomen.

2 Bevestig het uitlaatstuk aan de uitlaatslang.

Trek de uitlaatslang aan één kant uit, steek het uiteinde in het uitlaatstuk en draai de slang (met ongeveer drie slagen) vast. Controleer of alles goed vast zit.

3 Bevestig de uitlaatslang aan de airconditioner.

Steek de twee uitsteeksels van het uitlaatstuk van de uitlaatslang in de twee gaten van het toestel en zet de slang stevig vast.

4 Leid de uitlaatslang naar buiten

Gebruik de zuignappen om het raam of de deur gesloten te houden.

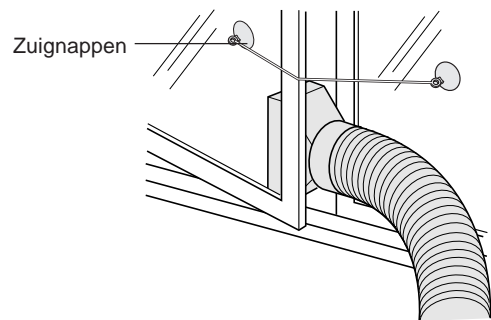
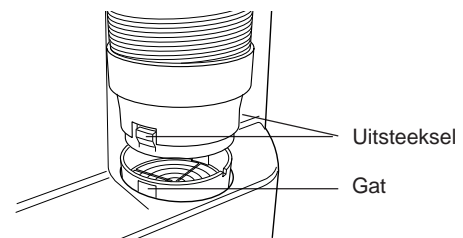
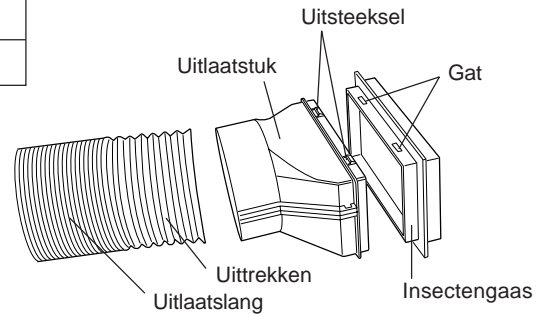

Voor de hoogst mogelijke efficiëntie moet de uitlaatslang zo kort mogelijk worden gehouden; er mogen echter geen bochten en knikken in de slang zitten.

Fout

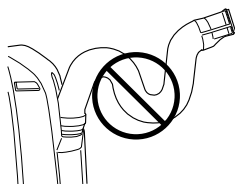

Goed

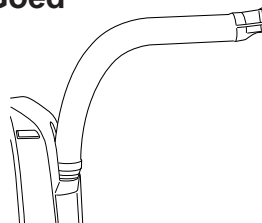

Goed

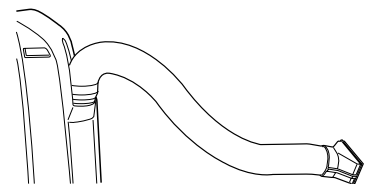

De uitlaatslang verwijderen

1 Neem de uitlaatslang van de airconditioner.

Druk de twee uitsteeksels in en trek het uitlaatstuk van de uitlaatslang van het toestel.

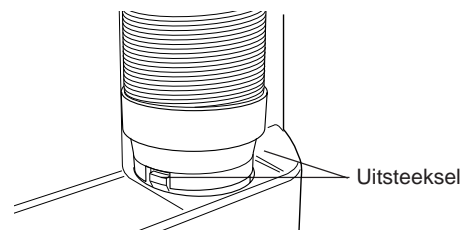

KOELFUNCTIE

Installeer de uitlaatslang (zie blz. 8), zet het afvoermondstuk in de stand CLOSE en controleer of het afvoermondstuk met de afsluiter is afgedekt.

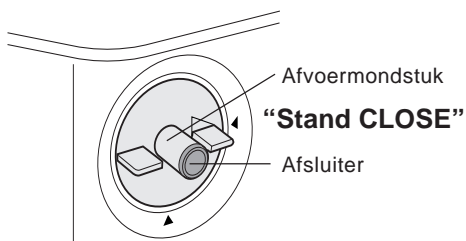

1 Druk op de MODE-toets om de functie KOELEN te selecteren.

KOELEN ONTVOCHTIGEN CIRCULEREN VENTILEREN



2 Druk op de AAN/UIT-toets om het toestel in te schakelen.

- De rode BEDRIJF-indicator () begint te branden.

3 Druk op de TEMPERATURE-toets om de gewenste temperatuur in te stellen.

- De temperatuur kan worden ingesteld op een waarde tussen 18°C en 32°C.

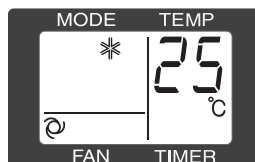
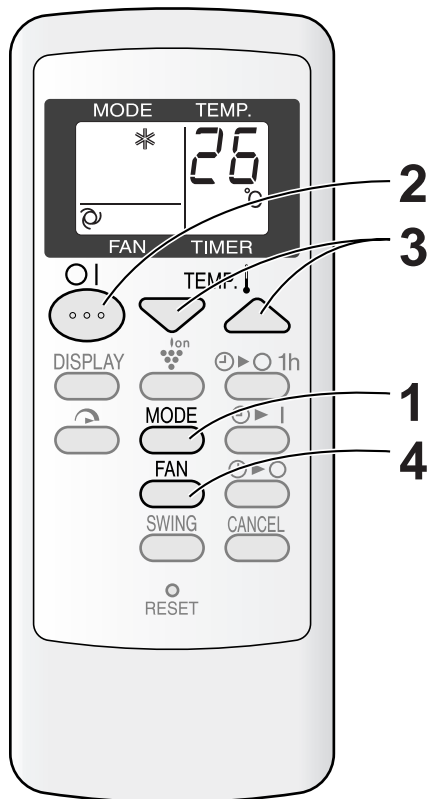

4 Druk op de FAN-toets om de gewenste ventilatorsnelheid in te stellen.

AUTO ZACHT LAAG HOOG

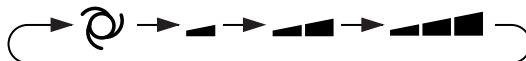

UITSCHAKELEN

Druk nogmaals op de AAN/UIT-toets.

- De rode BEDRIJF-indicator () van het toestel gaat uit.

ONTVOCHTIGINGSFUNCTIE

De ontvochtigingsfunctie van de airconditioner onttrekt vocht aan de kamer.

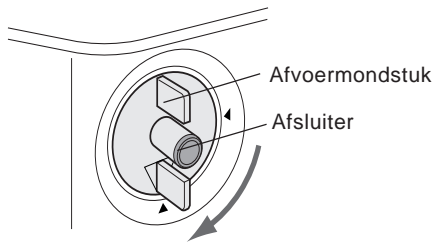

“Stand OPEN”

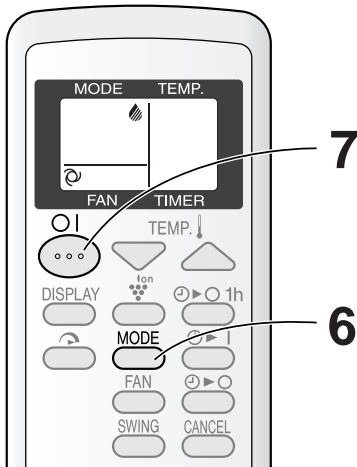
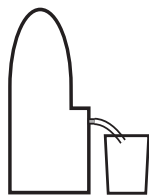
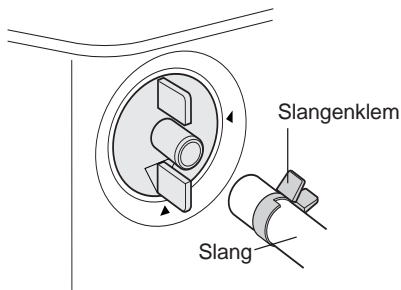

1 Verwijder de uitlaatslang. (Zie blz. 8.)
2 Zet het afvoermondstuk in de stand OPEN.

3 Trek de afsluiter uit het afvoermondstuk.

- Wanneer de afsluiter uit het mondstuk wordt getrokken, kan er een kleine hoeveelheid water uit het afvoermondstuk stromen.
- Voer deze procedure uitsluitend uit terwijl de airconditioner is uitgeschakeld. Als de airconditioner is ingeschakeld, zal er afvoerwater uit het mondstuk worden gespoten.

4 Plaats de slangenkleem op een gewone, los verkrijgbare slang (binnendiameter 12,7 mm, buitendiameter 16,7 mm)

5 Sluit de slang aan op het afvoermondstuk en zet de slang vast met behulp van de slangenkleem.

- Afhankelijk van de in de kamer heersende omstandigheden kan er per dag (24 uur) ongeveer 28 liter water aan de lucht worden onttrokken. Plaats een geschikte emmer om het afvoerwater in op te vangen of leg een systeem aan waarmee het water naar buiten kan worden afgevoerd, zodat u in de kamer geen wateroverlast krijgt.
- Laat de afvoerslang geleidelijk aflopen om de afvoer van het water te bevorderen. Er mogen geen knikken in de slang zitten en het uiteinde van de slang mag niet in water zijn ondergedompeld.

6 Druk op de MODE-toets om de functie ONTVOCHTIGEN te selecteren.

KOELEN ONTVOCHTIGEN CIRCULEREN VENTILEREN



7 Druk op de AAN/UIT-toets om het toestel in te schakelen.

- De rode BEDRIJF-indicator () begint te branden.
- De temperatuur kan niet worden ingesteld.
- De ventilatorsnelheid wordt ingesteld op AUTO en kan niet veranderd worden.

UITSCHAKELEN

Druk nogmaals op de AAN/UIT-toets.

- De rode BEDRIJF-indicator () van het toestel gaat uit.

LET OP

Tijdens het ontvochtigen ontwikkelt de airconditioner warmte waardoor de kamertemperatuur iets zal stijgen.

Installeer de uitlaatslang als u niet wilt dat de kamertemperatuur stijgt. Hierdoor zal de kamertemperatuur iets dalen, maar het ontvochtigen zal iets minder efficiënt zijn dan wanneer de uitlaatslang niet is geïnstalleerd.

CIRCULATIEFUNCTIE

De circulatiefunctie van de airconditioner zorgt voor luchtcirculatie in de kamer zonder dat de lucht wordt gekoeld.

Installeer de uitlaatslang (zie blz. 8), zet het afvoermondstuk in de stand CLOSE en controleer of het afvoermondstuk met de afsluiter is afgedekt.

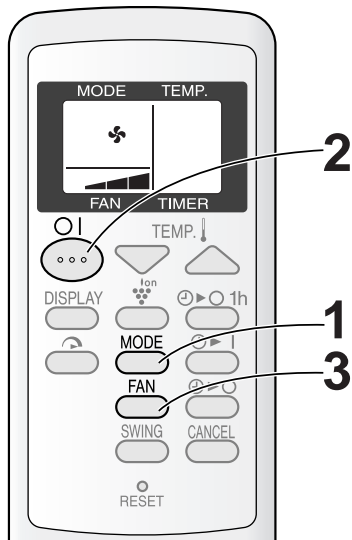

1 Druk op de MODE-toets om de functie CIRCULEREN te selecteren.

KOELEN ONTVOCHTIGEN CIRCULEREN VENTILEREN



2 Druk op de AAN/UIT-toets om het toestel in te schakelen.

- De rode BEDRIJF-indicator () begint te branden.
- De temperatuur kan niet worden ingesteld.

3 Druk op de FAN-toets om de gewenste ventilatorsnelheid in te stellen.

ZACHT LAAG HOOG



UITSCHAKELEN

Druk nogmaals op de AAN/UIT-toets.

- De rode BEDRIJF-indicator () van het toestel gaat uit.

VENTILATIEFUNCTIE

De ventilatiefunctie van de airconditioner ventileert de lucht in de kamer naar buiten.

Installeer de uitlaatslang (zie blz. 8), zet het afvoermondstuk in de stand CLOSE en controleer of het afvoermondstuk met de afsluiter is afgedekt.

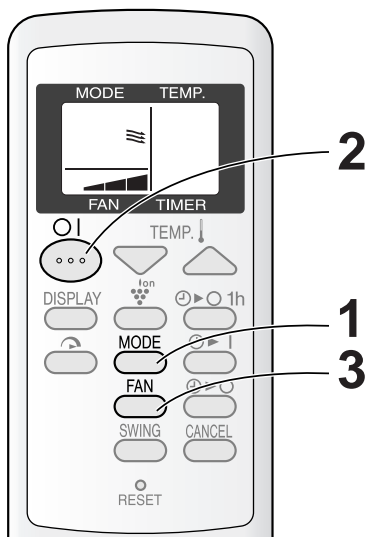

1 Druk op de MODE-toets om de functie VENTILEREN te selecteren.

KOELEN ONTVOCHTIGEN CIRCULEREN VENTILEREN

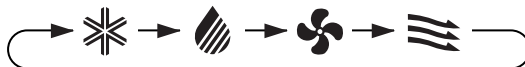

2 Druk op de AAN/UIT-toets om het toestel in te schakelen.

- De rode BEDRIJF-indicator () begint te branden.
- De temperatuur kan niet worden ingesteld.

3 Druk op de FAN-toets om de gewenste ventilatorsnelheid in te stellen.

- Hoewel de jaloezieën zijn gesloten en er geen lucht in de kamer wordt geblazen, kan de ventilatorsnelheid variëren.

ZACHT LAAG HOOG



UITSCHAKELEN

Druk nogmaals op de AAN/UIT-toets.

- De rode BEDRIJF-indicator () van het toestel gaat uit.

DE LUCHTSTROOMRICHTING INSTELLEN

DE LUCHTSTROOMRICHTING NAAR BOVEN OF NAAR BENEDEN BIJSTELLEN

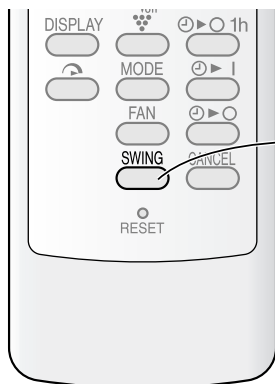

1
2

1 Druk op de SWING-toets van de afstandsbediening.

- De stand van de horizontale instelbare jaloezieën verandert zich voortdurend.

2 Druk nogmaals op de SWING-toets wanneer de horizontaal instelbare jaloezieën in de gewenste stand staan.

- De horizontaal instelbare jaloezieën blijven in de gekozen stand staan.
- De gekozen stand wordt opgeslagen en automatisch opnieuw ingesteld wanneer de airconditioner weer wordt ingeschakeld.

OPMERKING:

- De luchtstroomrichting kan niet naar boven of beneden worden bijgesteld wanneer de functie VENTILEREN is ingeschakeld.

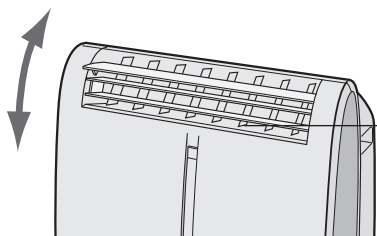

Horizontaal instelbare jaloezieën

DE LUCHTSTROOMRICHTING NAAR LINKS OF NAAR RECHTS BIJSTELLEN

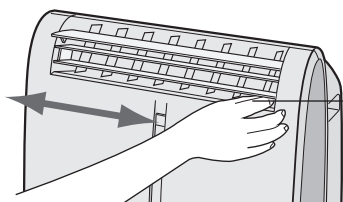

Verticaal instelbare jaloezieën

Houd de verticaal instelbare jaloezie vast zoals de afbeelding laat zien en stel de luchtstroomrichting handmatig in.

LET OP

Probeer nooit de horizontaal instelbare jaloezieën handmatig in te stellen.

- De airconditioner kan defect raken wanneer de afstandsbediening wordt gebruikt om de horizontaal instelbare jaloezieën in te stellen nadat ze handmatig zijn ingesteld.
- Er kan condensvorming optreden wanneer de horizontaal instelbare jaloezieën tijdens het KOELEN of ONTVOCHTIGEN gedurende langere tijd in de laagste stand.

Tijdens het KOELEN met de ventilatorsnelheid "ZACHT (▲)" mogen de verticaal instelbare jaloezieën niet gedurende langere tijd in de uiterste stand naar links of rechts worden ingesteld.

Anders kan zich condens op de jaloezieën vormen.

TURBO COOL-FUNCTIE

De TURBO COOL-functie van de airconditioner zorgt voor extra koeling door de ventilator op hoge snelheid te laten draaien bij een temperatuursinstelling van 15°C.

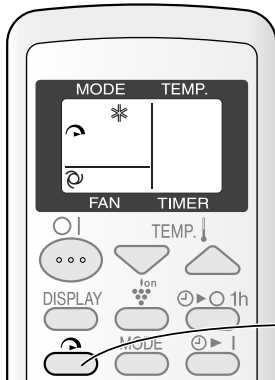

1 Druk tijdens het koelen op de TURBO COOL -toets.

- Op het display van de afstandsbediening verschijnt “”.
- De temperatuursaanwijzing zal uitgaan.
- De groene TURBO COOL-indicator () begint te branden.

UITSCHAKELEN

Druk nogmaals op de TURBO COOL-toets.

- De TURBO COOL-functie wordt automatisch uitgeschakeld wanneer een andere functie wordt gekozen en wanneer de airconditioner wordt uitgeschakeld.
- De groene TURBO COOL-indicator () gaat uit.

OPMERKINGEN:

- De temperatuur en de ventilatorsnelheid kunnen niet worden ingesteld wanneer de TURBO COOL-functie is ingeschakeld.
- Als de TURBO COOL-functie 30 minuten is ingeschakeld, wordt de ventilatorsnelheid automatisch weer ingesteld op HOOG.
- De extra hoge ventilatorsnelheid kan automatisch worden verlaagd om de airconditioner te beschermen.

ÉÉN-UURS TIMER

Wanneer de ÉÉN-UURS TIMER wordt ingeschakeld, wordt de airconditioner automatisch na één uur uitgeschakeld.

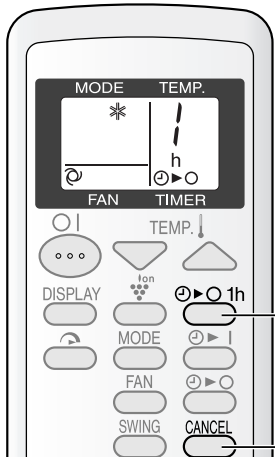

1 Druk op de ÉÉN-UURS TIMER-toets.

- Op het display van de afstandsbediening verschijnt “1h ”.
- De oranje SCHAKELKLOK-indicator () op het toestel begint te branden.
- Het toestel wordt na een uur automatisch uitgeschakeld.

UITSCHAKELEN

Druk op de CANCEL-toets.

- De oranje SCHAKELKLOK-indicator () van het toestel gaat uit.

De airconditioner kan ook worden uitgeschakeld met een druk op de AAN/UIT-toets.

- De rode BEDRIJF-indicator () en de oranje SCHAKELKLOK-indicator () op het toestel gaat uit.

OPMERKINGEN:

- De ÉÉN-UURS TIMER heeft voorrang op AUTOMATISCH IN- en UITSCHAKELEN.
- Wanneer de ÉÉN-UURS TIMER wordt ingeschakeld terwijl de airconditioner is uitgeschakeld, wordt automatisch de laatst gekozen functie van de airconditioner gedurende een uur ingeschakeld.
- Druk nogmaals op de ÉÉN-UURS TIMER-toets voordat de ÉÉN-UURS TIMER het toestel heeft uitgeschakeld om het gebruik van de airconditioner met een uur te verlengen.

AUTOMATISCH UITSCHAKELEN

De airconditioner wordt automatisch uitgeschakeld op het door u ingestelde tijdstip. De schakelklok is instelbaar met een minimum van 30 minuten tot een maximum van 12 uur.

De eerste 9,5 uur van de schakelklok is instelbaar in stappen van 30 minuten en de uren 10 t/m 12 zijn instelbaar in stappen van 1 uur.

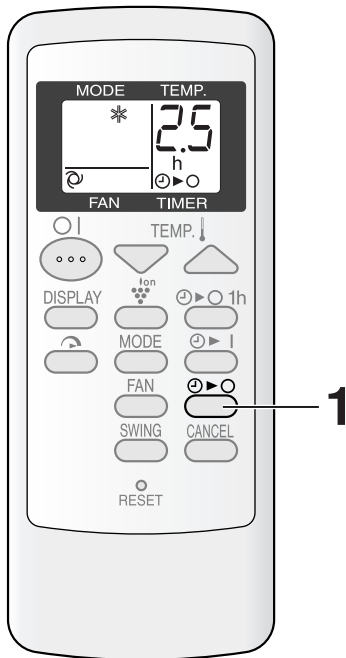

Display die wordt getoond wanneer de airconditioner is ingesteld om over 2,5 uur te worden uitgeschakeld.

Richt de afstandsbediening op het ontvangstvenster voor de afstandsbediening van de airconditioner.

1 Druk op de **AUTOMATISCH UITSCHAKELEN** (⌚)-toets en stel de gewenste tijd in.

- Bij iedere druk op de toets verandert de tijd in onderstaande volgorde.

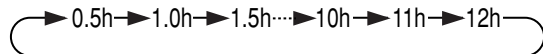

Houd de toets ingedrukt om de tijd versneld in te stellen.

- De oranje **SCHAKELKLOK**-indicator (⌚) op het toestel begint te branden.
- De airconditioner geeft een geluidssignaal wanneer het signaal is ontvangen.
- De tijdsaanduiding toont de resterende tijd.

DE SCHAKELKLOK ANNULEREN

Druk op de **CANCEL**-toets.

- De oranje **SCHAKELKLOK**-indicator van het toestel gaat uit.

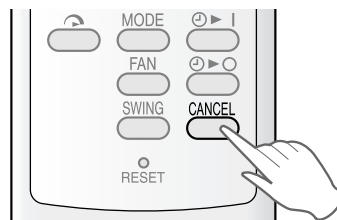

OPMERKINGEN OVER HET INSTELLEN EN GEBRUIK VAN DE SCHAKELKLOK

- De meest recent gebruikte schakeltijd wordt opgeslagen en verschijnt de volgende keer wanneer u **AUTOMATISCH UITSCHAKELEN** of **AUTOMATISCH INSCHAKELEN** gebruikt automatisch weer op het display van de afstandsbediening.
- **AUTOMATISCH UITSCHAKELEN** en **AUTOMATISCH INSCHAKELEN** kunnen niet tegelijk worden gebruikt.
- Alleen de meest recent gebruikte schakeltijd blijft bewaard.
- Wanneer de **ÉÉN-UURS TIMER** is ingeschakeld, zijn **AUTOMATISCH UITSCHAKELEN** en **AUTOMATISCH INSCHAKELEN** niet beschikbaar.
- Wanneer de **ÉÉN-UURS TIMER** wordt ingeschakeld terwijl **AUTOMATISCH UITSCHAKELEN** of **AUTOMATISCH INSCHAKELEN** is ingeschakeld, dan wordt **AUTOMATISCH UITSCHAKELEN** of **AUTOMATISCH INSCHAKELEN** geannuleerd.
- Als er een stroomstoring optreedt terwijl **AUTOMATISCH UITSCHAKELEN** of **AUTOMATISCH INSCHAKELEN** is ingeschakeld, dan gaat de schakeltijd verloren en kan niet worden hersteld wanneer de stroomtoevoer wordt hersteld.

AUTOMATISCH INSCHAKELEN

De airconditioner wordt automatisch ingeschakeld op het door u ingestelde tijdstip. De schakelklok is instelbaar met een minimum van 30 minuten tot een maximum van 12 uur.

De eerste 9,5 uur van de schakelklok is instelbaar in stappen van 30 minuten en de uren 10 t/m 12 zijn instelbaar in stappen van 1 uur.

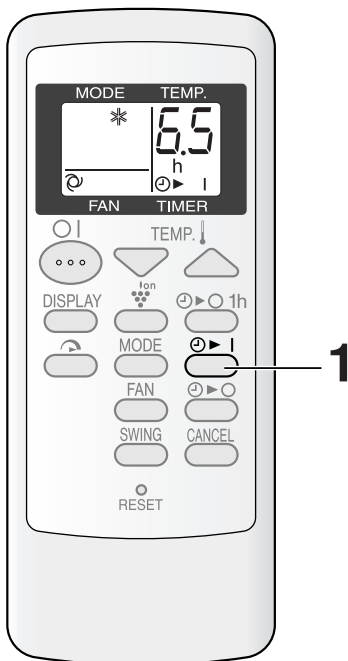

Display die wordt getoond wanneer de airconditioner is ingesteld om over 6,5 uur te worden ingeschakeld.

Richt de afstandsbediening op het ontvangstvenster voor de afstandsbediening van de airconditioner.

1 Druk op de **AUTOMATISCH INSCHAKELEN** (⏰) -toets.

- Bij iedere druk op de toets verandert de tijd in onderstaande volgorde.

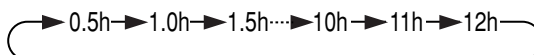

Houd de toets ingedrukt om de tijd versneld in te stellen.

- De oranje SCHAKELKLOK-indicator (⏰) op het toestel begint te branden.
- De airconditioner geeft een geluidssignaal wanneer het signaal is ontvangen.
- De tijdsaanduiding toont de resterende tijd.

Kies de gewenste functie, temperatuur, ventilatorsnelheid en stel de PLASMACLUSTER-functie naar voorkeur in.

- Wanneer de temperatuur is ingesteld voor AUTOMATISCH INSCHAKELEN, dan wordt de temperatuursinstelling gedurende 5 seconden op het display getoond. Vervolgens verschijnt de tijdsaanduiding weer op het display.
- Wanneer u de instellingen niet verandert, gebruikt de airconditioner de meest recente instellingen.

DE SCHAKELKLOK ANNULEREN

Druk op de **CANCEL**-toets.

- De oranje SCHAKELKLOK-indicator van het toestel gaat uit.

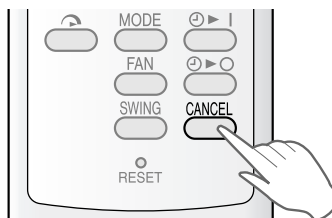

BEDIENING VAN DE PLASMACLUSTER

De ionisator van de airconditioner geeft positieve en negatieve plasmacluster-ionen af aan de lucht in de kamer. Gelijke aantallen aan de lucht afgegeven positieve en negatieve ionen kunnen het aantal door de lucht gedragen schimmels reduceren.

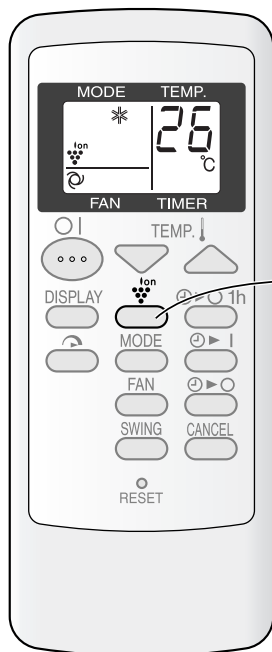

1 Druk op de PLASMACLUSTER-toets terwijl de airconditioner is ingeschakeld.

- Op het display van de afstandsbediening verschijnt “Ion”.
- De blauwe PLASMACLUSTER-indicator van het toestel gaat branden.

UITSCHAKELEN

Druk nogmaals op de PLASMACLUSTER-toets.

- De PLASMACLUSTER-indicator van het toestel gaat uit.

OPMERKINGEN:

- Het gebruik van de PLASMACLUSTER-functie wordt in het geheugen bewaard zodat de functie opnieuw worden ingeschakeld wanneer u de airconditioner weer inschakelt.
- Druk op de DISPLAY-toets om de PLASMACLUS-TER-indicator te doven.
- De PLASMACLUSTER-functie is tijdens VENTILEREN niet beschikbaar.

HULP-FUNCTIE

Gebruik deze functie wanneer er geen afstandsbediening beschikbaar is.

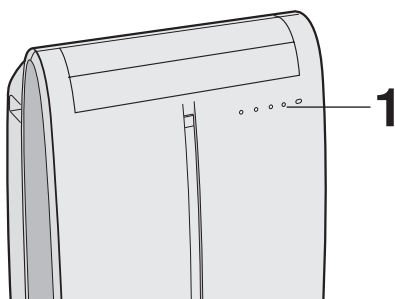

1 Druk op de AUX.-toets van de airconditioner.

- De rode BEDRIJF-indicator () van de airconditioner licht op en de functie KOELEN wordt ingeschakeld.
- De ventilatorsnelheid wordt ingesteld op AUTO.
- De temperatuurstelling wordt automatisch op de huidige kamertemperatuur ingesteld.

UITSCHAKELEN

Druk nogmaals op de AUX.-toets.

- De rode BEDRIJF-indicator () van het toestel gaat uit.

OPMERKINGEN:

- Wanneer u tijdens normaal gebruik op de AUX.-toets drukt, wordt het toestel uitgeschakeld.
- Op het moment dat de HULP-functie wordt ingeschakeld, wordt de afvoerpomp gedurende ongeveer een minuut in werking worden gezet. Hierdoor kan er een gorgelend geluid hoorbaar zijn.

WATER AFTAPPEN

Het is in de volgende gevallen nodig om afvoerwater in de airconditioner af te tappen.

Wanneer de airconditioner stopt en de **SCHAKELKLOK** (⊖), **BEDRIJF** (☐) en **TURBO COOL** (↻) – indicators beginnen te knipperen. (Dit duidt er op dat het waterreservoir in de airconditioner vol is.)

- Schakel de airconditioner uit.**
- Zet het afvoermondstuk in de stand OPEN.**
- Trek de afsluiter uit het afvoermondstuk.**
 - Wanneer de afsluiter uit het mondstuk wordt getrokken, kan er een kleine hoeveelheid water uit het afvoermondstuk stromen.
- Plaats de slangenklem op een gewone, los verkrijgbare slang (binnendiameter 12,7 mm, buitendiameter 16,7 mm).**
- Sluit de slang aan op het afvoermondstuk en zet de slang vast met behulp van de slangenklem.**
 - Houd een geschikte emmer gereed om het afvoerwater dat uit de slang stroomt op te vangen.
- Druk tweemaal op de AUX.-toets.**
 - Het afvoerwater begint uit de afvoerslang te stromen. De maximale hoeveelheid water die kan worden afgevoerd, bedraagt ongeveer 2 liter.
 - De **BEDRIJF**-, **SCHAKELKLOK**- en **TURBO COOL**-indicator knipperen.
- Schakel het toestel uit door op de AUX.-toets te drukken wanneer er geen water meer uit de afvoerslang komt.**
 - Dit duurt ongeveer een minuut.
- Neem de afvoerslang van het afvoermondstuk en plaats de afsluiter terug.**
 - Bewaar de slangenklem voor toekomstig gebruik.
- Zet het afvoermondstuk in de stand CLOSE.**

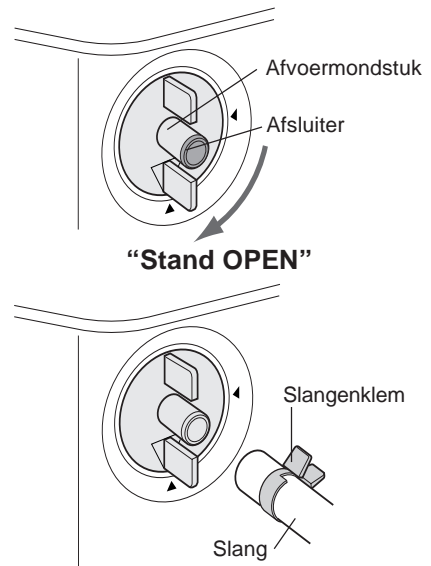

Wanneer de airconditioner moet worden verplaatst (om waterlekage te voorkomen).
Wanneer de airconditioner gedurende langere tijd niet zal worden gebruikt.

- Voer bovenstaande aanwijzingen 1 t/m 5 uit.**
- Druk op de AUX.-toets.**
 - Het afvoerwater begint uit de afvoerslang te stromen.
 - De maximale hoeveelheid water die kan worden afgevoerd, bedraagt ongeveer 2 liter.
 - De **BEDRIJF**-indicator gaat branden.
- Schakel het toestel uit door op de AUX.-toets te drukken wanneer er geen water meer uit de afvoerslang komt.**
 - Dit duurt ongeveer een minuut.
- Neem de afvoerslang van het afvoermondstuk en plaats de afsluiter terug.**
 - Bewaar de slangenklem voor toekomstig gebruik.
- Zet het afvoermondstuk in de stand CLOSE.**
- Neem de afsluiter uit de aftapbuis en tap al het water in de airconditioner af.**
 - Houd altijd een emmer gereed om het water in op te vangen. De maximale hoeveelheid water die kan worden afgetapt, bedraagt ongeveer 0,2 liter.
- Plaats de afsluiter terug in de aftapbuis.**

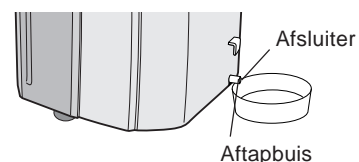

Trek de stekker uit het stopcontact voordat u onderhoud aan de airconditioner pleegt.

DE FILTERS REINIGEN

Wanneer er veel stof op het filter zit, wordt de luchtstroom gehinderd en nemen de prestaties van de airconditioner af. Het filter moet elke twee weken worden gereinigd.

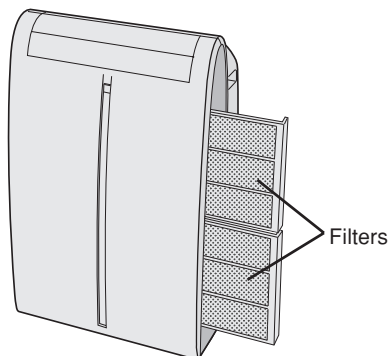

1 VERWIJDER DE FILTERS

- Trek voorzichtig aan het filterhandvat aan de rechterkant van de airconditioner en schuif het filter uit het toestel.

2 REINIG DE FILTERS

- Gebruik een stofzuiger om vuil en stof te verwijderen. Zeer vuile filters kunt u wassen met een mild schoonmaakmiddel. Spoel de filters daarna af met schoon water. Laat de filters in de schaduw opdrogen voordat u ze terugplaatst.

3 PLAATS DE FILTERS TERUG

- Houd het filter bij het handvat vast en schuif het filter voorzichtig terug in de airconditioner. Gebruik de airconditioner nooit zonder dat de filters zijn geplaatst. Doet u dit wel, dan kan de airconditioner beschadigd worden.

TOESTEL EN AFSTANDSBEDIENING REINIGEN

Reinigen met een zachte, droge doek of met een doek die bevochtigd is met een milde zeepoplossing. Neem toestel en afstandsbediening met een vochtige doek af en maak ze met een droge doek droog.

Maak de airconditioner niet nat. Water kan de elektrische isolatie aantasten.

Gebruik nooit chemische middelen of agressieve reinigingsmiddelen om de airconditioner te reinigen. Gebruik voor het reinigen van de airconditioner geen heet water (50°C of heter) omdat anders de behuizing kan worden aangetast.

HET INSECTENGAAS REINIGEN

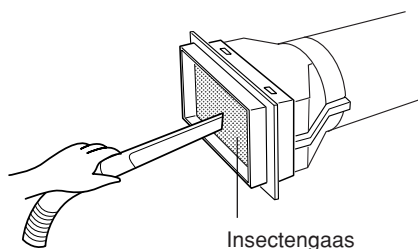

De prestaties van de airconditioner nemen aanzienlijk af wanneer het insectengas vol stof zit.

Reinig het insectengas met een stofzuiger, e.d.



ONDERHOUD NADAT HET SEIZOEN WAARIN DE AIRCONDITIONER WORDT GEBRUIKT VOORBIJ IS

- 1 Tap al het water in de airconditioner af. (Zie blz. 17 "Wanneer de airconditioner gedurende langere tijd niet zal worden gebruikt").
- 2 Laat de airconditioner ongeveer een halve dag CIRCULEREN of VENTILEREN, zodat de binnenkant van de airconditioner volledig opdroogt.
- 3 Reinig de filters en plaats ze terug.

VOORDAT U DE STORINGSDIENST BELT

Controleer onderstaande punten wanneer het toestel niet naar behoren functioneert.

De AIRCONDITIONER FUNCTIONEERT NIET

- Is de airconditioner aangesloten op het lichtnet of zit de stekker los in het stopcontact?
- Is de zekering gesmolten of de circuitonderbreker geactiveerd?
- Heeft u de airconditioner na een stroomonderbreking binnen een tijdsbestek van minder dan 3 minuten weer ingeschakeld?
Als de stroomonderbreking korter dan 3 minuten heeft geduurd en u direct de airconditioner weer wilt inschakelen, schakelt een ingebouwde beveiliging er voor dat de compressor wordt uitgeschakeld en er gedurende ongeveer 5 minuten niet gekoeld kan worden.
- Knipperen de **BEDRIJF** (), **SCHAKELKLOK** () en **TURBO COOL** () -indicators?
Het waterreservoir in de airconditioner is vol. Het water moet worden afgetapt. (Zie blz. 17.)

DE AIRCONDITIONER KOELT NIET GOED

- Is de airconditioner ingesteld op **CIRCULEREN**, **ONTVOCHTIGEN** of **VENTILEREN**?
Met deze functies wordt de lucht niet gekoeld. Schakel over naar **KOELEN**.
- Zitten de filters vol met stof?
Reinig of vervang de filters.
- Is het koelelement bevroren?
Er wordt geen lucht uit de airconditioner geblazen wanneer het koelelement bevroren is.
Zet de airconditioner op **CIRCULEREN** en stel de ventilatorsnelheid in op "HOOG" totdat het element is ontdooid.
- Is de temperatuur goed ingesteld?
- Staat het venster bloot aan direct zonlicht?
Sluit een gordijn of jaloezie om zonlicht uit de kamer te weren.
- Is de uitlaatslang te lang?
Voor de hoogst mogelijke efficiëntie moet de uitlaatslang zo kort mogelijk worden gehouden.
Er mogen geen knikken of bochten in de uitlaatslang zitten.

BIJGELUIDEN

- De eerste 2 à 3 minuten na het inschakelen van de airconditioner kunnen er wat geluiden hoorbaar zijn. Dit is het geluid van de compressor en duidt niet op een defect.
- Na het in- of uitschakelen en af en toe tijdens het gebruik kan er een zacht suizend geluid hoorbaar zijn. Dit is het geluid van het koelmiddel dat door de airconditioner stroomt.
- Er is een zacht zoemend geluid hoorbaar wanneer de airconditioner plasmacluster-ionen genereert.
- Tijdens het koelen verdampt er in de airconditioner en in de luchtuitlaat water. Soms is het geluid van stromend water hoorbaar, maar dit is normaal.
- Na het inschakelen van de airconditioner met de **HULP**-functie kan er een gorgelend geluid hoorbaar zijn. Dit is het geluid van de afvoerpomp in de airconditioner.
- **Er is een gorgelend geluid hoorbaar wanneer de airconditioner op een licht hellende vloer staat. Plaats de airconditioner op een vlakke vloer.**

DE SCHAKELKLOK FUNCTIONEERT NIET GOED

- Als er een stroomstoring optreedt terwijl **AUTOMATISCH UITSCHAKELEN** of **AUTOMATISCH INSCHAKELEN IS INGESCHAKELD**, dan gaat de schakeltijd verloren en kan niet worden hersteld wanneer de stroomtoevoer wordt hersteld. Dit is normaal.

DE AIRCONDITIONER REAGEERT NIET OP DE SIGNALEN VAN DE AFSTANDSBEDIENING

- Controleer de batterijen van de afstandsbediening. Vervang ze indien nodig.
- Richt de afstandsbediening recht op het ontvangstvenster van de airconditioner en probeer het opnieuw.
- Controleer of de batterijen met de polen in de juiste richting in de afstandsbediening zijn gelegd.

DE LUCHT DIE DOOR DE AIRCONDITIONER WORDT UITGEBLAZEN, HEEFT EEN GEUR

- Dit is de geur van ozon die door de ionisator wordt ontwikkeld. De ozonconcentratie is zeer laag en heeft geen nadelige invloed op uw gezondheid. De aan de lucht afgegeven ozon valt snel uiteen en in de kamer zal geen hoge ozonconcentratie kunnen worden opgebouwd.

SHARP®

SHARP CORPORATION
Osaka, Japan

Printed in Thailand

TINSEA419JBRZ 05AO (TH) ①