



INHOUD

4	VEILIGHEIDSINFORMATIE
7	TECHNISCHE INFORMATIE
8	BESCHRIJVING VAN HET PRODUCT
8	ACCESSOIRES
9	BEDIENINGSPANEEL
15	PROGRAMMA'S
20	VERBRUIKSWAARDEN
21	VOOR HET EERSTE GEBRUIK
21	GEBRUIK VAN HET APPARAAT - ALLEEN WASSEN
24	AAN HET EINDE VAN HET PROGRAMMA
26	GEBRUIK VAN HET APPARAAT - ALLEEN DROGEN
28	GEBRUIK VAN HET APPARAAT - WASSEN EN DROGEN
30	NUTTIGE AANWIJZINGEN EN TIPS
33	ONDERHOUD EN REINIGING
38	PROBLEEMOPLOSSING
42	MONTAGE

MILIEUBESCHERMING

Recycle de materialen met het symbool . Gooi de verpakking in een geschikte verzamelcontainer om het te recyclen.



Help om het milieu en de volksgezondheid te beschermen en recycle het afval van elektrische en elektronische apparaten. Gooi apparaten gemarkeerd met het symbool  niet weg met het huishoudelijk afval. Breng het product naar het milieustation bij u in de buurt of neem contact op met de gemeente.

GA NAAR ONZE WEBSITE VOOR:

- Producten
- Brochures
- Gebruikershandleidingen
- Oplossen van problemen
- Service-informatie

www.aeg.com

LEGENDA

-  Waarschuwing - Belangrijke veiligheidsinformatie.
-  Algemene informatie en tips
-  Milieu-informatie

Wijzigingen voorbehouden.

VOOR PERFECTE RESULTATEN

Bedankt dat u voor dit AEG product heeft gekozen. Dit apparaat is ontworpen om vele jaren uitstekend te presteren, met innovatieve technologieën die het leven gemakkelijker helpen maken – functies die gewone apparaten wellicht niet hebben. Neem een paar minuten de tijd om het door te lezen zodat u er optimaal van kunt profiteren.

ACCESSOIRES EN VERBRUIKSARTIKELEN

In de AEG webshop vindt u alles wat u nodig heeft om al uw apparaten van AEG mooi te houden en perfect te laten functioneren. Ook vindt u hier een groot aantal accessoires die zijn ontworpen en gebouwd volgens de hoge kwaliteitsnormen die u verwacht, van speciaal kookgerei tot bestekmandjes en van flessenhouders tot waszakken...



Bezoek onze webshop op
www.aeg.com/shop

KLANTENSERVICE

Wij raden altijd het gebruik van originele onderdelen aan.

Wanneer u contact opneemt met de klantenservice dient u de volgende gegevens bij de hand te hebben. Deze informatie treft u aan op het typeplaatje.

Model _____

Productnummer _____

Serienummer _____



VEILIGHEIDSINFORMATIE

Lees zorgvuldig de meegeleverde instructies voor installatie en gebruik van het apparaat. De fabrikant is niet verantwoordelijk voor letsel en schade veroorzaakt door een foutieve installatie. Bewaar de instructies van het apparaat voor toekomstig gebruik.

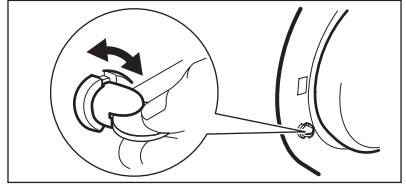

VEILIGHEID VAN KINDEREN EN KWETSBARE MENSEN



WAARSCHUWING!

Gevaar voor verstikking, letsel of permanente invaliditeit.

- Mensen, met inbegrip van kinderen, met beperkte lichamelijke, zintuiglijke of verstandelijke vermogens of gebrek aan ervaring en kennis, mogen dit apparaat niet gebruiken. Zij moeten onder toezicht staan of instructies krijgen over het gebruik van dit apparaat van iemand die verantwoordelijk is voor hun veiligheid.
- Laat kinderen niet met het apparaat spelen.
- Houd alle verpakkingsmaterialen uit de buurt van kinderen.
- Houd alle reinigingsmiddelen uit de buurt van kinderen.
- Houd kinderen en huisdieren uit de buurt van het apparaat als de deur open is.
- Als het apparaat is uitgerust met een kinderbeveiliging, raden wij aan dit te activeren.

KINDERBEVEILIGING

- Als u deze beveiliging activeert, kunt u de deur niet sluiten. Dit voorkomt dat u kinderen of huisdieren in de trommel opsluit. Voor het inschakelen van de kinderbeveiliging verplaatst u het draaigedeelte met een muntstuk rechtsom totdat de groef horizontaal staat. Voor het uitschakelen van de kinderbeveiliging verplaatst u het draaigedeelte met een muntstuk linksom totdat de groef weer verticaal staat.

ALGEMENE VEILIGHEID

- Het apparaat is niet geschikt voor professioneel gebruik. Dit apparaat is uitsluitend bestemd voor huishoudelijk gebruik.
- De specificaties van het apparaat mogen niet worden veranderd. Risico op letsel en beschadiging van het apparaat.
- Droog geen ongewassen artikelen in het apparaat.
- U mag het droogprogramma niet gebruiken als er industriële chemische reinigingsmiddelen zijn gebruikt.
- Zorg bij het laden van kleding in het apparaat dat er geen aanstekers of lucifers in de zakken van kleding zijn achtergebleven.
- Voordat u artikelen die zijn bevuild met stoffen als spijsolie, aceton, benzine, petroleum, vlekkenverwijderaars terpentine, boenwas en boenwasverwijderaars droogt, moeten ze worden gewassen in heet water met een extra hoeveelheid wasmiddel.
- Artikelen van schuimrubber (latexschuim), douchemutsjes, waterdichte kleding (als er geen speciaal droogprogramma is), artikelen met een rubberbinnenkant en kleding of kussens met vulling van schuimrubber mogen niet in dit apparaat worden gedroogd.
- Wasgoed bevuild met olie kan sponstaan in brand vliegen, met name wanneer het wordt blootgesteld aan warmtebronnen zoals bij een droogprogramma. Het wasgoed wordt dan warm, waardoor er een oxidatiereactie in de olie plaatsvindt. Oxidatie creëert warmte. Als deze warmte niet kan ontsnappen, wordt het wasgoed zo heet dat het in brand vliegt. Het ophopen, stapelen of opbergen van met olie bevuild

wasgoed kan tot gevolg hebben dat de warmte niet kan ontsnappen. Er ontstaat dan brandgevaar.

Als stoffen met plantaardige of spijsolie, of producten die zijn verontreinigd met haarverzorgingsproducten per sé moeten worden gedroogd, wast u de kledingstukken eerst in heet water met een extra hoeveelheid wasmiddel. Het brandgevaar wordt hiermee gereduceerd, echter niet geëlimineerd.

Het laatste deel van het droogprogramma vindt plaats zonder warmte (koelcyclus) om ervoor te zorgen dat de artikelen uiteindelijk een temperatuur hebben waarbij is gewaarborgd dat de artikelen niet worden beschadigd.

- Het apparaat mag niet worden geplaatst achter een afsluitbare deur, een schuifdeur of een deur met scharnieren aan de tegenovergestelde zijde als die van het apparaat op zo'n manier dat dat de deur van de droger niet helemaal geopend kan worden.
- Wasverzachter of gelijkaardige producten moeten worden gebruikt zoals aangegeven door de fabrikant van de wasverzachter.
- Volg de veiligheidsinstructies van de verpakking van het wasmiddel om brandwonden aan ogen, mond en keel te voorkomen.
- Voorwerpen van kunststof die niet hittebestendig zijn.
 - Als u gebruik maakt van een wasmiddelbal, verwijdert u de bal voordat u het droogprogramma instelt.
 - Gebruik geen wasmiddelbal wanneer u een non-stopprogramma instelt.



WAARSCHUWING!

Brand- of explosiegevaar.

- Plaats geen brandbare producten of items die vochtig zijn door brandbare producten in, bij of op het apparaat. Als dit niet vermeden kan worden, spoelt u kledingstukken die met brandbare producten zijn schoongemaakt, grondig met extra water.
- Om het risico op ontbranding te voorkomen, mag u het droogprogramma niet voor het einde van de droogcyclus stoppen, behalve als alle items snel uit de droogtrommel worden gehaald en

uitgespreid zodat de warmte kan ontsnappen.



WAARSCHUWING!

Gevaar voor brandwonden!

- Wanneer u het droogprogramma onderbreekt, zijn het wasgoed en de trommel mogelijk heet. Haal het wasgoed voorzichtig uit de trommel.
- Raak het glas van de deur niet aan als een programma in werking is. Het glas kan heet worden.

ONDERHOUD EN REINIGING



WAARSCHUWING!

Gevaar voor letsel of schade aan het apparaat.

- Schakel het apparaat uit en trek de stekker uit het stopcontact voordat u onderhoudshandelingen verricht.
- Gebruik geen waterstralen of stoom om het apparaat te reinigen.
- Maak het apparaat schoon met een vochtige, zachte doek. Gebruik alleen neutrale schoonmaakmiddelen. Gebruik geen schuurmiddelen, schuursponsjes, oplosmiddelen of metalen voorwerpen.

MONTAGE

- Verwijder alle verpakkingsmaterialen.
- Installeer en gebruik geen beschadigd apparaat.
- Installeer of gebruik het apparaat niet op een plek waar de temperatuur onder de 0 °C komt.
- Volg de installatie-instructies op die zijn meegeleverd met het apparaat.
- Zorg ervoor dat de vloer van de plaats waar u het apparaat installeert, vlak, stabiel, hittebestendig en schoon is.
- Plaats het apparaat niet op een plek waar de deur niet helemaal open kan.
- Wees voorzichtig met het verplaatsen van het apparaat, het is zwaar. Draag altijd veiligheidshandschoenen.
- Zorg dat er lucht tussen het apparaat en de vloer kan circuleren.
- Pas de stelvoeten aan om de nodige ruimte tussen het apparaat en de vloerbedekking te creëren.

Aansluiting aan de waterleiding

- Zorg dat u de waterslangen niet beschadigt.
- Gebruik nieuwe slangen om het apparaat aan te sluiten op de watertoevoer. Gebruik geen gebruikte slangen.
- Laat het water stromen tot het schoon is voordat u het apparaat aansluit op nieuwe leidingen of leidingen die lang niet zijn gebruikt.
- Zorg dat er geen lekkages zijn als u het apparaat de eerste keer gebruikt.

Aansluiting aan het elektriciteitsnet



WAARSCHUWING!

Gevaar voor brand en elektrische schokken.

- Dit apparaat moet worden geaard.
- Controleer of de elektrische informatie op het typeplaatje overeenkomt met de stroomvoorziening. Zo niet, neem dan contact op met een elektromonteur.
- Gebruik altijd een correct geïnstalleerd, schokbestendig stopcontact.

- Gebruik geen meerwegstekkers en verlengsnoeren.
- Zorg dat u de hoofdstekker en kabel niet beschadigt. Neem contact op met de service-afdeling of een elektromonteur om een beschadigde hoofdkabel te vervangen.
- Steek de stekker pas in het stopcontact als de installatie is voltooid. Zorg ervoor dat het netsnoer na installatie bereikbaar is.
- Trek niet aan het netsnoer om het apparaat los te koppelen. Trek altijd aan de stekker.
- Raak de stroomkabel of stekker niet aan met natte handen.

VERWIJDERING



WAARSCHUWING!

Gevaar voor letsel of verstikking.

- Haal de stekker uit het stopcontact.
- Snijd het netsnoer van het apparaat af en gooi dit weg.
- Verwijder de deurgreep om te voorkomen dat kinderen en huisdieren opgesloten raken in het apparaat.

TECHNISCHE INFORMATIE

Afmetingen	Breedte / hoogte / diepte	600 / 850 / 605 mm
	Totale diepte	640 mm
Aansluiting aan het elektriciteitsnet:	Spanning	230 V
	Totale stroom	2200 W
	Zekering	10 A
	Frequentie	50 Hz
De beschermkap biedt bescherming tegen vaste stoffen en vochtigheid, behalve op plaatsen waar de laagspanningsapparatuur geen bescherming tegen vocht biedt.		IPX4
Waterleidingdruk	Minimaal	0,5 bar (0,05 MPa)
	Maximaal	8 bar (0,8 MPa)
Watertoevoer ¹⁾		Koud water
Maximale belading wasgoed	Katoen	9 kg
	Synthetica	3 kg
Maximale belading droog wasgoed	Katoen	7 kg
	Synthetica	3 kg
Centrifugeersnelheid	Maximaal	1600 Toeren per minuut

¹⁾ Sluit de watertoevoerslang aan op een kraan met 3/4"-schroefdraad.

BESCHRIJVING VAN HET PRODUCT

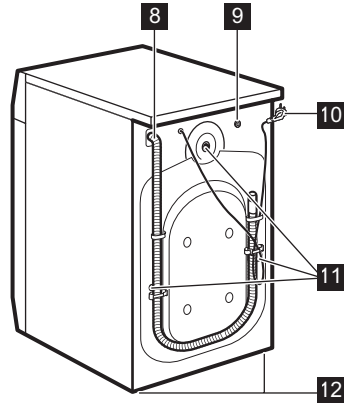
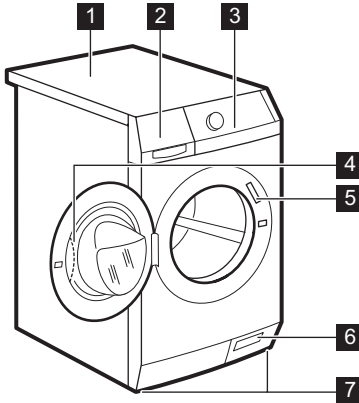

- 1** Bovenblad
- 2** Afwasmiddeldoseerbakje
- 3** Bedieningspaneel
- 4** Handgreep
- 5** Typeplaatje
- 6** Afvoerpomp

- 7** Stelvoetjes
- 8** Afvoerslang
- 9** Watertoevoerklep
- 10** Hoofdkabel
- 11** Transportbouten
- 12** Stelvoetjes

ACCESSOIRES

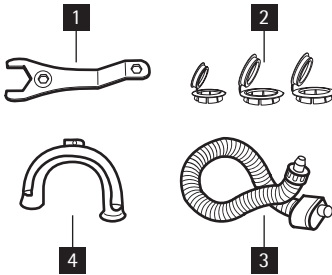

- 1 Moersleutel**
Om de transportbouten te verwijderen.
- 2 Plastic dopjes**
Voor het afdichten van de gaten aan de achterzijde van het apparaat nadat u de transportbouten hebt verwijderd.
- 3 Toevoerslang met geïntegreerd beschermingssysteem tegen wateroverlast**
Om mogelijke wateroverlast te voorkomen.
- 4 Plastic slanggeleider**
Om een afvoerslang op de rand van een gootsteen te bevestigen.

BEDIENINGSPANEEL

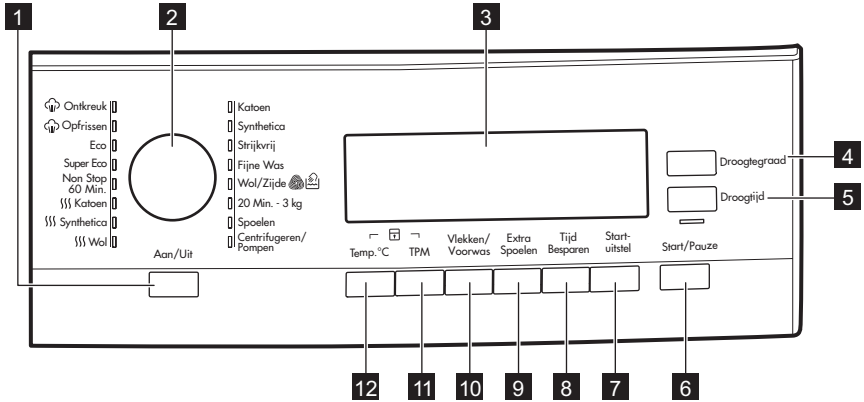

- 1** Aan/Uit-toets (**Aan/Uit**)
- 2** Programmaknop
- 3** Display
- 4** Automatische droogtoets (**Droogtegraad**)
- 5** Droogtijdtoets (**Droogtijd**)
- 6** Start/Pauze-toets (**Start/Pauze**)

- 7** Startuitsteltoets (**Startuitstel**)
- 8** Tijdbesparingtoets (**Tijdbesparen**)
- 9** Extra spoel-toets (**Extra Spoelen**)
- 10** Vlekken/Voorwas-toets (**Vlekken/Voorwas**)
- 11** Toets kort centrifugeren (TPM)
- 12** Temperatuurtoets (**Temp. °C**)

AAN/UIT-TOETS **1**

Druk op deze toets om het apparaat in of uit te schakelen. Er klinkt een geluid als het apparaat wordt ingeschakeld. De AUTO Stand-by functie schakelt het apparaat automatisch uit om stroom te besparen als:

- Er een programma is geselecteerd, maar na 5 minuten van de instelling nog niet op de toets is gedrukt **6**.
 - Alle instellingen worden geannuleerd
 - Druk op de knop **1** om het apparaat weer in te schakelen.

– Stel het wasprogramma en alle mogelijke opties

- 5 minuten na afloop van het wasprogramma. Raadpleeg 'Aan het einde van het programma'.

PROGRAMMASCHAKELAAR

2

Draai deze knop om een programma in te stellen. Het bijbehorende programma-indicatielampje gaat branden.

DISPLAY 3

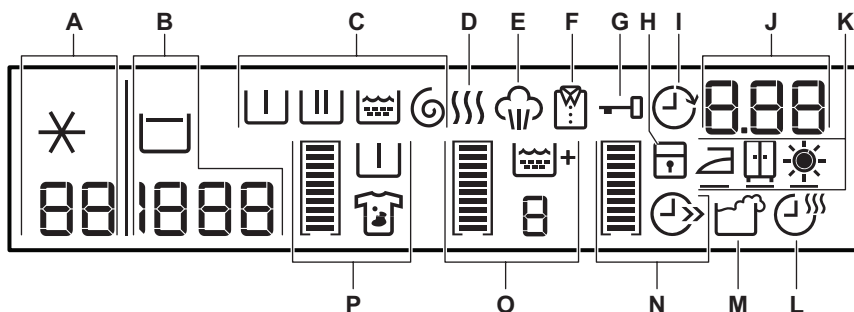

Op het display verschijnt:

A		De temperatuur van het ingestelde programma
		Koud water
B		De centrifugeersnelheid van het ingestelde programma
		Niet centrifugeren symbool ¹⁾
		Spoelstop-symbool
C		Voorwasfase
		Wasfase
		Spoelgangenfase
		Centrifugefase
	De fasesymbolen	
<ul style="list-style-type: none"> • Als een programma is ingesteld, gaan alle symbolen die verband houden met dat programma aan. • Als het programma is begonnen, wordt alleen het symbool van de werkende fase getoond. • Als het programma is voltooid, is het symbool van de laatste fase aan. 		
D		Het droogsymbool gaat aan als u een droogprogramma kiest.
E		Het stoomsymbool gaat aan als u een stoomprogramma kiest.

F		Het anti-kreusymbool gaat aan als u een droogprogramma kiest.
G		<p>U kunt de deur van het apparaat niet openen als het symbool brandt. U kunt de deur van het apparaat openen als het symbool uit gaat.</p> <p>Het symbool blijft aan, maar het programma is voltooid:</p> <ul style="list-style-type: none"> • De functie "Spoelstop" is aan. • Er staat water in de trommel.
H		Het kinderslotsymbool gaat aan als het apparaat wordt ingeschakeld.
I		Het symbool startuitsel gaat aan als u de functie startuitsel inschakelt.
	1:25	<ul style="list-style-type: none"> • De programmatijd (was- en/of droogfase) <p>Als het programma start, neemt de programmatijd in stappen van 1 minuut af.</p>
	2h	<ul style="list-style-type: none"> • Startuitsel <p>Als u op de toets Startuitsel drukt, toont het display de uitgestelde starttijd.</p>
J	E20	<ul style="list-style-type: none"> • Alarmcodes <p>Als er een storing in het apparaat optreedt, worden er alarmcodes op het display weergegeven. Raadpleeg 'Probleemoplossing'.</p>
	Err	<ul style="list-style-type: none"> • De display toont dit bericht enkele seconden wanneer: <ul style="list-style-type: none"> – U met dit wasprogramma geen functie kunt instellen – U het wasprogramma probeert te wijzigen als het in werking is
	0	<ul style="list-style-type: none"> • Als het programma is voltooid.
Droogniveausymbolen: gaan aan als u een automatisch droogprogramma kiest.		
K		Symbool voor extra droog niveau
		Symbool voor opbergdroog niveau
		Symbool voor strijkdroog niveau
L		Het droogtijdsymbool gaat aan als u een droogprogramma kiest.
M		Het symbool voor overdosering van wasmiddel gaat aan het einde van de cyclus aan als het apparaat detecteert dat er te veel wasmiddel is gebruikt.

Grafische balkjes

		Het lege indicatiebalkje verschijnt alleen als de bijbehorende functie beschikbaar is voor het ingestelde programma.
	 	Het indicatiebalkje wordt gevuld in overeenstemming met de ingestelde functies.
		Als u een verkeerde keuze maakt, geeft het bericht Err aan dat de keuze niet mogelijk is.
N		Het tijdbesparingssymbool gaat aan als u een van deze programmatijden instelt.
		• Verkorte tijd
		• Extra kort
O		Het symbool voor extra spoelen gaat aan als deze functie is ingeschakeld.
		Het nummer geeft het totaal aantal spoelgangen weer.
		Het indicatiebalkje brandt volledig als u het maximale aantal spoelgangen instelt.
P		Het vlekensymbool gaat aan als u de bijbehorende functie inschakelt.
		Het voorwassymbool gaat aan als deze functie wordt ingeschakeld.
		Het indicatiebalkje brandt niet volledig als u slechts één van de functies instelt.
		Het indicatiebalkje gaat volledig branden als u de twee functies instelt.

AUTOMATISCHE DROOGTOETS **4**

Druk op deze toets om het droogniveau van uw wasgoed in te stellen. Het symbool van het ingestelde niveau wordt op het display weergegeven.

- Extra droog
- Kastdroog
- Strijkdroog

 U kunt niet alle niveaus voor alle stofsoorten instellen.

DROOGTIJDTOETS **5**

Druk op deze toets om op basis van de stofsoort in te stellen hoe lang de was

moet drogen. De ingestelde waarde wordt in het display weergegeven. Telkens als u deze toets indrukt wordt de droogtijd met 5 minuten verlengd.

 U kunt niet alle tijdwaarden voor de verschillende stofsoorten instellen.

TOETS START/PAUZE **6**

Druk op toets **6** om het programma te starten of te onderbreken.

TOETS STARTUITSTEL **7**

Druk op toets **7** om de start van een programma vanaf 30 minuten tot 20 uur uit te stellen.

TOETS TIJD 8

Druk op de toets 8 om de duur van het programma te verkorten.

- Eenmaal drukken om 'Verkorte duur' in te stellen voor voorwerpen met dagelijks vuil.
- Tweemaal drukken om 'Extra snel' in te stellen voor licht vervuilde voorwerpen.

 Sommige programma's accepteren alleen één van de twee functies.

TOETS EXTRA SPOELEN 9

Druk op toets 9 om spoelfases toe te voegen aan het programma.

Gebruik deze functie voor personen die allergisch zijn voor wasmiddelen en in gebieden waar het water erg zacht is.

TOETS VLEKKEN-VOORWAS 10

Druk op de toets 10 om een vlekken en/of voorwasfase toe te voegen aan het programma.

Druk herhaaldelijk op de toets om één of twee opties in te schakelen. Het bijbehorende symbool en het indicatiebalkje gaan branden op de display.

VLEKKEN PLUS

- Gebruik deze functie voor wasgoed met vlekken die moeilijk te verwijderen zijn.

Als u deze functie instelt, doet u vlekkenverwijderaar in het vakje . Deze functie verlengt de duur van het wasprogramma.

 Deze functie is niet beschikbaar bij een temperatuur lager dan 40°C.

VOORWAS

- Gebruik deze functie om een voorwasfase toe te voegen voor de wasfase. We raden u aan om deze functie te gebruiken als u wasgoed heeft dat zeer vervuild is.

 Het instellen van deze functie verlengt de duur van het wasprogramma.

TOETS CENTRIFUGEREN 11

Druk op deze toets om:

- De maximale snelheid van de centrifugefase van het programma te verlagen.

 De display toont alleen de centrifugesnelheden die voor het ingestelde programma beschikbaar zijn.

- Schakel de centrifugefase uit.
- Schakel de functie 'Spoelstop' in. Stel deze functie in om kreukels in stoffen te voorkomen. Het apparaat pompt geen water af als het programma is voltooid.

TEMPERATUURTOETS 12

Druk op knop 12 om de standaard temperatuur te wijzigen. Als het display het volgende weergeeft  - -, verwarmt het apparaat het water niet.

GELUIDSSIGNALENFUNCTIE

U hoort geluidssignalen als:

- U het apparaat inschakelt.
 - U het apparaat uitschakelt.
 - U op een toets drukt.
 - Het programma is voltooid.
 - Het apparaat ondervindt een storing.
- Voor het **uitschakelen/inschakelen** van de geluidssignalen, drukt u tegelijkertijd op toets 10 en toets 9 gedurende 6 seconden.

 Als u de geluidssignalen uitschakelt, blijven ze alleen werken als u op de toetsen drukt en er een storing optreedt.

FUNCTIE KINDERSLOT

Deze functie voorkomt dat kinderen spelen met het bedieningspaneel.

- Druk om de functie te activeren, tegelijkertijd op toets 12 en toets 11 totdat de display het symbool  toont.
- Druk om de functie te deactiveren, tegelijkertijd op toets 12 en toets 11 totdat het symbool  uitgaat.

U kunt de volgende functie activeren:

- Voordat u drukt op de toets Start/Pauze : kan het apparaat niet starten.



- Nadat u drukt op de toets Start/Pauze **6**, worden alle toetsen en de programmaschakelaar uitgeschakeld.

PERMANENTE EXTRA SPOELFUNCTIE

Met deze functie kunt u de extra spoelfunctie permanent aan laten als u een nieuw programma instelt.

- Voor het **inschakelen** van de functie drukt u tegelijkertijd op toets **8** en toets **7** tot de display het symbool  toont.
- Druk, om de functie **uit te schakelen** tegelijkertijd op toets **8** en toets **7** tot het symbool  uit gaat.



PROGRAMMA'S

Programma Temperatuur	Type lading Max. gewicht van lading	Beschrijving van de cyclus	Functies
WASPROGRAMMA'S			
Katoen 95° - koud	Wit en bont katoen, zwaar vervuild. max. lading 9 kg	Wassen Spoelgangen Lang centrifugeren	CENTRIFUGETOERENTAL REDUCEREN SPOELSTOP VOORWAS ¹⁾ / VLEKKEN ²⁾ EXTRA SPOELEN TIJD BESPAREN ³⁾
Synthetica 60° - koud	Synthetische of gemengde stoffen, normaal vervuild. max. lading 4 kg	Wassen Spoelgangen Kort centrifugeren	CENTRIFUGETOERENTAL REDUCEREN SPOELSTOP VOORWAS ¹⁾ / VLEKKEN ²⁾ EXTRA SPOELEN TIJD BESPAREN
Strijkvrij⁴⁾ 60° - koud	Synthetische stoffen. De was- en centrifugefasen van dit programma zijn bedoeld om te voorkomen dat het wasgoed gaat kreuken. Het apparaat voegt extra spoelgangen toe. max. lading 4 kg	Wassen Spoelgangen Kort centrifugeren	CENTRIFUGETOERENTAL REDUCEREN SPOELSTOP VOORWAS ¹⁾ EXTRA SPOELEN TIJD BESPAREN
Fijne Was 40° - koud	Fijn wasgoed zoals acryl, viscose, polyester stoffen, normaal vervuild. max. lading 4 kg	Wassen Spoelgangen Kort centrifugeren	CENTRIFUGETOERENTAL REDUCEREN SPOELSTOP VOORWAS ¹⁾ / VLEKKEN ²⁾ EXTRA SPOELEN TIJD BESPAREN
Wol / Zijde  40° - koud 	Wollen artikelen voor in de machine en met de hand te wassen wollen artikelen en fijne was waarin het «handwas»-symbool staat. max. lading 2 kg	Wassen Spoelgangen Kort centrifugeren	CENTRIFUGETOERENTAL REDUCEREN SPOELSTOP

Programma Temperatuur	Type lading Max. gewicht van lading	Beschrijving van de cyclus	Functies
20 Min. - 3 kg 40° - 30°	Snelle was voor sportkleding, of katoenen en synthetische licht vervuilde of slechts eenmaal gedragen kleding. max. lading 3 kg	Wassen Spoelgangen Kort centrifugeren	CENTRIFUGETOERENTIAL REDUCEREN
Spoelen Koud	Alle stoffen. max. lading 9 kg	Eén keer spoelen met extra centrifugefase	CENTRIFUGETOERENTIAL REDUCEREN SPOELSTOP EXTRA SPOELEN ⁵⁾
Centrifugeren / Pompen⁶⁾	Alle stoffen. De centrifugefase zal de instelling bepalen voor katoenen wasgoed. Stel de centrifugeersnelheid in volgens het type stof. max. lading 9 kg	Afvoer van het water Centrifugefase	CENTRIFUGETOERENTIAL REDUCEREN NIET CENTRIFUGEREN
DROOGPROGRAMMA'S			
Wol {{{	Wollen artikelen max 1 kg	Alleen tijdgestuurde droogprogramma's	
Synthetica {{{	Synthetische stoffen max 3 kg	Automatisch of tijdgestuurd drogen	
Katoen {{{	Katoenen artikelen max 7 kg	Automatisch of tijdgestuurd drogen	
Non Stop 60 Min. 40°	Compleet programma samengesteld uit wasfase + droogfase voor een kleine lading met gemengde stoffen (katoenen en synthetische artikelen). max 1 kg	Wassen Spoelgangen Kort centrifugeren Automatisch drogen	
WASPROGRAMMA'S			

Programma Temperatuur	Type lading Max. gewicht van lading	Beschrijving van de cyclus	Funcities
Super Eco Koud	Gemengde stoffen (katoen en synthetische stoffen). Dit programma is bedoeld om energie, water en tijd te besparen. ⁷⁾ max. lading 3 kg	Wassen Spoelgangen Kort centrifugeren	CENTRIFUGETOERENTRAL REDUCEREN SPOELSTOP EXTRA SPOELEN
Eco⁸⁾ 60° - 40°	Wit en bont katoen, normaal vervuild. Stel dit programma in voor een goed wasresultaat en om het stroomverbruik te verlagen. De tijd van het wasprogramma wordt verlengd. max. lading 9 kg	Wassen Spoelgangen Lang centrifugeren	CENTRIFUGETOERENTRAL REDUCEREN SPOELSTOP VOORWAS ¹⁾ / VLEKKEN ²⁾ EXTRA SPOELEN TIJD BESPAREN ³⁾

- 1) Als u vloeibare wasmiddelen gebruikt, is het niet mogelijk om VOORWAS te kiezen.
- 2) De functie Vlekken is niet beschikbaar bij een temperatuur lager dan 40°C.
- 3) Als u de tijd Extra kort instelt, adviseren wij u de hoeveelheid lading te verminderen. Het is mogelijk om de volledige lading te gebruiken, maar een optimaal wasresultaat kan dan niet gegarandeerd worden.
- 4) Dit programma is niet compatibel met drogen.
- 5) Druk op de toets EXTRA SPOELEN om spoelgangen toe te voegen. Met een lage centrifugeersnelheid voert het apparaat behoedzame spoelbeurten uit met kort centrifugeren.
- 6) Voor het uitsluitend instellen van het programma AFPOMPEN, stelt u de functie NIET CENTRIFUGEREN in.
- 7) Dit programma is geschikt voor wasmiddelen die op lage temperaturen effectief zijn.
- 8) Katoenen energiebesparend programma » op 60°C met een belading van 9 kg is het referentieprogramma voor de gegevens die op het energielabel staan, overeenkomstig de richtlijnen 92/75/EEG.

Programma ¹⁾	Type lading	Max. lading
STOOMPROGRAMMA'S		
Opfrissen 	Katoen en synthetische stoffen Dit programma verwijdert luchtjes uit het wasgoed.  Stoom verwijdert geen dierenluchtjes.	tot 1.5 kg
Ontkreuk 	Katoen en synthetische stoffen Dit programma helpt bij het ontkreuken van het wasgoed.	tot 1.5 kg



Stoom kan worden gebruikt voor droge, gewassen of eenmaal gedragen wasgoed. Deze programma's kunnen kreukels en luchtjes verminderen en het wasgoed zachter maken.

Gebruik geen wasmiddel. Verwijder vlekken indien nodig door te wassen of plaatselijke vlekverwijderaars te gebruiken.

Stoomprogramma's hebben geen hygiënische cyclus.

Stel het stoomprogramma niet in voor dit type kleding:

- Kleding waar op het wasvoorschrift niet staat of het geschikt is voor de droger
- Kleding met stukjes plastic, metaal, hout, en dergelijke

- 1) Als u een stoomprogramma instelt met gedroogde was, zal de was aan het eind van de cyclus vochtig aanvoelen. Het is beter om de artikelen aan de lucht te drogen gedurende 10 minuten om de vochtigheid te laten verdampen. Voor optimaal resultaat dient u het wasgoed na afloop van het programma meteen uit de trommel te halen. Na een stoomcyclus kunt u de items toch nog strijken, maar dan uiteraard met veel minder moeite!

WOOLMARK-CERTIFICAAT



De wolwascyclus van de machine is getest en goedgekeurd door Woolmark voor het wassen van wollen kleding waarvan in het label staat dat het handwas is, op voorwaarde dat de kledingstukken worden gewassen volgens de instructies op het label in het kledingstuk en die van de fabrikant van deze wasmachine. M1144 In het VK, Ierland, Hong Kong en India is het Woolmark-symbool is een certificeringshandelsmerk. ©The Woolmark Company Pty Ltd.

PROGRAMMA'S VOOR AUTOMATISCH DROGEN

Droogniveau	Soort weefsel	Lading
Extra droog Artikelen van badstof	Katoen en linnen (badjassen, badhanddoeken, etc.)	tot 7 kg
KASTDROOG Voor op te bergen kledingstukken	Katoen en linnen (badjassen, badhanddoeken, etc.)	tot 7 kg
	Synthetische en gemengde stoffen (truien, blouses, ondergoed, huishoudlinnen)	tot 3 kg
Strijkdroog Voor strijken	Katoen en linnen (lakens, tafellakens, overhemden, etc.)	tot 7 kg

PROGRAMMA'S VOOR TIJDGESTUURD DROGEN

Droogheidsgraad	Soort weefsel	Lading (kg)	Centrifugeersnelheid (rpm)	Aanbevolen tijden (min)
Extra droog Artikelen van badstof	Katoen en linnen (badjassen, badhanddoeken, etc.)	7	1600	240 - 250
		5	1600	140 - 160
		2	1600	85 - 95
Kastdroog¹⁾ Voor op te bergen kledingstukken	Katoen en linnen (badjassen, badhanddoeken, etc.)	7	1600	230 - 240
		5	1600	130 - 150
		2	1600	75 - 85
Kastdroog Voor op te bergen kledingstukken	Synthetische en gemengde stoffen (truien, blouses, ondergoed, huishoudlinnen)	3	1200	135 - 145
		1	1200	40 - 50
Strijkdroog Geschikt voor artikelen die gestreken moeten worden	Katoen en linnen (lakens, tafellakens, overhemden, etc.)	7	1600	210 - 230
		5	1600	100 - 120
		2	1600	65 - 75
Wol droog	Wol (truien)	1	1200	110 - 130

1) Aanwijzingen voor testinstituten

Testprestaties, volgens EN 50229, moeten worden uitgevoerd met de EERSTE drooglading van 6 kg (samenstelling: kussensloop en handdoeken) door selectie van het programma AUTOMATISCH KASTDROOG voor katoen.

De TWEEDE drooglading van 3 kg (samenstelling: 3 lakens en handdoeken) moet worden getest door selectie van het programma AUTOMATISCH KASTDROOG voor katoen.

VERBRUIKSWAARDEN

Programma	Energieverbruik (KWh)	Waterverbruik (liter)	Programma-duur (minuten)
Wit katoen 95°	2.5	73	Raadpleeg voor de duur van de programma's, het display op het bedieningspaneel
Katoen 60°	1.60	69	
Katoen ECO 60° ¹⁾	1.05	63	
Katoen 40°	1.0	69	
Synthetische stoffen 40°	0.60	48	
Fijne was 40°	0.70	58	
Wol/Handwas 30°	0.35	57	

1) «Katoen ECO» op 60°C met een belading van 9 kg is het referentieprogramma voor de gegevens die op het energielabel staan, overeenkomstig de richtlijnen 92/75/EEG.



De verbruiksgegevens in deze tabel zijn slechts richtlijnen. Ze kunnen variëren afhankelijk van de hoeveelheid en het soort wasgoed, de temperatuur van het aangevoerde water en de omgevingstemperatuur

VOOR HET EERSTE GEBRUIK

1. Giet 2 liter water in het vakje voor het hoofdwasmiddel van de wasmiddellade om het afvoersysteem te activeren.
2. Giet een klein beetje wasmiddel in het vakje van het hoofdwasmiddel

van de wasmiddellade. Stel het programma voor katoen in op de hoogste temperatuur zonder wasgoed en start het programma. Dit verwijdert al het mogelijke vuil uit de trommel en de kuip.

GEBRUIK VAN HET APPARAAT - ALLEEN WASSEN

1. Draai de waterkraan open.
2. Steek de stekker in het stopcontact.
3. Druk op toets **1** om het apparaat in te schakelen.
4. Plaats het wasgoed in de machine.
5. Gebruik de juiste hoeveelheid wasmiddelen en toevoegingen.
6. U dient het juiste programma in te stellen en te starten voor het type lading en de mate van vervuiling.

WASGOED IN DE MACHINE DOEN

1. Open de deur van het apparaat.
2. Plaats het wasgoed een voor een in de trommel. Schud de items voor u ze in de wasautomaat plaatst. Zorg er-

voor dat u niet te veel was in de trommel plaatst.



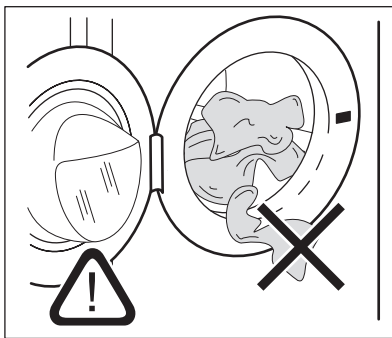

3. Sluit de deur.

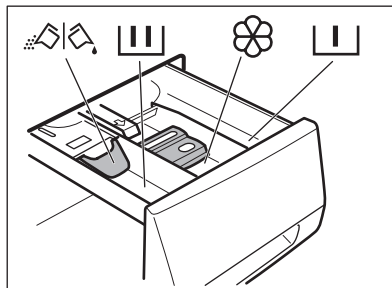

Zorg ervoor dat er geen wasgoed tussen de deur blijft klemmen. Er kan waterlekkege of beschadigd wasgoed ontstaan.

WASMIDDELEN EN ADDITIEVEN (WASVERZACHTER, VLEKKENMIDDEL) TOEVOEGEN



	<p>Het doseerbakje voor de voorwasfase, het inweekprogramma en voor de vlekkenfunctie. Voeg inweek-, vlekken- en voorwasmiddelen toe voordat u het programma start.</p>
	<p>Het vakje voor het wasmiddel van de wasfase. Als u een vloeibaar wasmiddel gebruikt, dient u dit direct voor het starten van het programma te plaatsen.</p>
	<p>Vakje voor vloeibare nabehandelmiddelen (wasverzachter, stijfjesel). Plaats het product in het vakje voordat u het programma start.</p>
MAX	<p>Dit is het maximale niveau voor vloeibare nabehandelmiddelen.</p>
	<p>Klepje voor poeder of vloeibaar wasmiddel. Draai het klepje (omhoog of omlaag) in de juiste stand om poeder of vloeibaar wasmiddel te gebruiken.</p>
	<p>Volg altijd de instructies op de verpakking van de wasmiddelen.</p>

De stand van de klep controleren

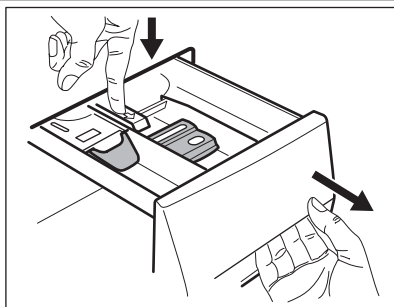

1. Trek de wasmiddeldoseerlade uit tot deze stopt.
2. Druk de hendel in om de lade uit te trekken.

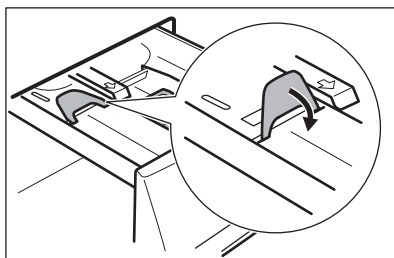

3. Draai de klep omhoog om poederwasmiddel te gebruiken.

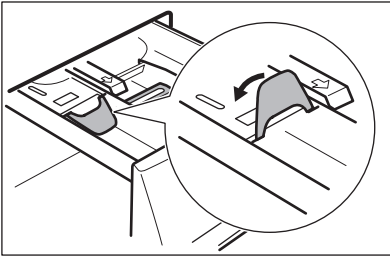

5. Meet het wasmiddel en wasverzachter af.
6. Sluit de wasmiddeldoseerlade voorzichtig. Zorg bij het sluiten van de lade dat de klep geen blokkering veroorzaakt.

4. Draai de klep omlaag om vloeibaar wasmiddel te gebruiken.

i **Met de klep in de stand OMLAAG:**

- Gebruik geen gelatineachtige of dikke vloeibare wasmiddelen.
- Giet niet meer vloeibaar wasmiddel in het vakje dan de limiet op de klep.
- Stel de voorwasfase niet in.
- Stel de startuitstelfunctie niet in.

EEN PROGRAMMA INSTELLEN EN STARTEN

1. Draai de programmaschakelaar. Het bijbehorende programma-indicatie-lampje gaat branden.
2. Het lampje van toets **6** knippert in het rood.
3. De display toont de standaard temperatuur, de centrifugesnelheid en de lege indicatiebalkjes van de beschikbare functies.
4. Om de temperatuur en/of de centrifugesnelheid te wijzigen, drukt u op de bijbehorende toetsen.
5. Stel de beschikbare functies in.
6. Druk op toets **6** om het programma te starten. Het lampje van toets **6** is aan.

i De afvoerpomp kan even werken als het apparaat gevuld wordt met water.

i De wasmachine past de cyclustijd automatisch aan op het wasgoed dat u in de trommel hebt gedaan, voor perfecte wasresultaten binnen een minimaal benodigde tijd. Na ongeveer 15 minuten vanaf de start van het programma geeft de display de nieuwe tijdwaarde weer.

EEN PROGRAMMA ONDERBREKEN

1. Als u op de toets **6** drukt: Het indicatielampje knippert.
2. Als u opnieuw op toets **6** drukt: Het wasprogramma gaat verder.

EEN PROGRAMMA ANNULEREN

1. Druk op toets **1** om het programma te annuleren en om het apparaat uit te schakelen.
2. Druk opnieuw op toets **1** om het apparaat in te schakelen. U kunt nu een nieuw wasprogramma kiezen.



Het apparaat pompt geen water weg.

EEN FUNCTIE WIJZIGEN

U kunt slechts enkele functies wijzigen voordat ze gaan werken.

1. Als u op de toets **6** drukt: Het indicatielampje knippert.
2. De ingestelde functie wijzigen.

HET STARTUITSTEL INSTELLEN

1. Druk herhaaldelijk op toets **7** tot het aantal minuten of uren op de display verschijnt. De bijbehorende symbolen gaan branden.
2. Druk op toets **6**, het apparaat begint met aftellen van de uitgestelde start.

Nadat het aftelproces voltooid is, wordt het wasprogramma automatisch gestart.



Voordat u op toets **6** drukt om het apparaat te starten, kunt u de instelling van de uitgestelde start annuleren of wijzigen.

U kunt de uitgestelde start niet instellen bij het **Stoom** programma.

DE UITGESTELDE START ANNULEREN

1. Als u op de toets **6** drukt: Het bijbehorende indicatielampje knippert.

AAN HET EINDE VAN HET PROGRAMMA

- Het apparaat stopt automatisch.
- De geluidsignalen klinken.
- In de display gaat het symbool aan.
- Het indicatielampje van de toets Start/Pauze **6** gaat uit.
- Het deurvergrendelingssymbool gaat uit.
- Druk op toets **1** om het apparaat uit te schakelen. Vijf minuten na het einde van het programma wordt het apparaat door de energiebesparende functie automatisch uitgeschakeld.

2. Druk herhaaldelijk op toets **7** tot de display **0'** toont.
3. Als u op de toets **6** drukt: Het programma wordt gestart.

DEUR OPENEN

Als een programma of het startuitstel in werking is, is de deur van de wasmachine vergrendeld.

De deur van het apparaat openen:

1. Druk op toets **6**. Het deurvergrendelingssymbool in de display gaat uit.
2. Open de deur van het apparaat.
3. Sluit de deur van de machine en druk op toets **6**. Het programma of startuitstel gaat verder.



Als de temperatuur en het waterpeil in de trommel te hoog zijn, blijft het symbool voor de deurvergrendeling aan en kunt u de deur niet openen. U opent in dat geval de deur als volgt:

1. Schakel het apparaat uit.
2. Wacht enkele minuten.
3. Zorg ervoor dat er zich geen water in de trommel bevindt.



Als u het apparaat uit zet, dient u het programma opnieuw in te stellen.



Als u het apparaat weer inschakelt, wordt het einde van het als laatste ingestelde programma in de display weergegeven. Draai de programmaknop om een nieuwe cyclus in te stellen.

- Haal het wasgoed uit de wasmachine. Zorg ervoor dat de trommel leeg is.
- Laat de deur iets open staan om de vorming van schimmel en onaangename luchtjes te voorkomen.
- Draai de waterkraan dicht.

Het wasprogramma is voltooid, maar er staat water in de trommel:

- De trommel draait regelmatig om kreukvorming van het wasgoed te voorkomen.
- De deur blijft vergrendeld.
- U moet het water afvoeren om de deur te kunnen openen.

Het water wegpompen:

1. Verlaag zo nodig de centrifugesnelheid.
2. Druk op de toets Start/Pauze **6** . Het apparaat voert het water af en centrifugeert.
3. Als het programma is voltooid, gaat het deurvergrendelingssymbool uit en kunt u de deur openen
4. Schakel het apparaat uit.



Na ongeveer 18 uur begint het apparaat automatisch met het afvoeren van water en centrifugeren.

GEBRUIK VAN HET APPARAAT - ALLEEN DROGEN



WAARSCHUWING!

Draai de waterkraan open. Plaats de afvoerslang in de gootsteen of sluit de slang aan op de afvoerleiding.

- Plaats het wasgoed in het apparaat.
- Draai de programmaknop naar het programma dat geschikt is voor het drogen van het wasgoed. Op het display verschijnt een minimale tijdswaarde.



Het droogingsymbool gaat branden.



Het anti-kreukensymbool gaat branden.



Het droogtijdsymbool gaat branden.



Voor de beste droogprestaties stelt u bij het wassen de maximaal voor uw wasgoed toegestane centrifugeersnelheid in.

U kunt uw wasgoed op twee manieren drogen:

Met automatisch drogen

- Blijf op de toets **4** drukken totdat er een zwarte lijn onder een van de droogniveausymbolen verschijnt.



Het extra droge niveau gaat aan.



Het kastdroge niveau gaat aan.



Het strijkdroge niveau gaat aan.



Het droogtijdsymbool gaat uit.

- Op het display verschijnt een tijdswaarde, berekend aan de hand van een standaard wasgoedlading. Als er meer of minder wasgoed in de trommel zit, past het apparaat de tijdswaarde tijdens de cyclus automatisch aan.
- Druk op toets **6** om het programma te starten.



Het deursymbool voor de vergrendeling gaat branden.



Het droogingsymbool begint te knipperen.



Het symbool van het ingestelde niveau blijft branden. De andere niveausymbolen gaan uit.



U kunt niet alle niveaus voor alle soorten wasgoed instellen.

Met tijdgestuurd drogen:

- Blijf op de toets **5** drukken om de tijdswaarde in te stellen (zie de tabel «Droogprogramma»).



Het droogingsymbool gaat branden.



Het anti-kreukensymbool gaat branden.



Het droogtijdsymbool gaat branden.

40

Tijdswaarde instellen

- Telkens als u deze toets indrukt wordt de droogtijd met 5 minuten verlengd.
- Na een paar seconden verandert de ingestelde tijdswaarde op het display: het apparaat berekent ook de duur van de anti-kreukbeveiliging en afkoelfasen.

43

Definitieve tijdswaarde

- Druk op toets **6** om het programma te starten. Elke minuut wordt de nieuwe tijdswaarde op het display weergegeven.



Het droogingsymbool begint te knipperen.





Het deursymbool voor de vergrendeling gaat branden.



Als u een tijdswaarde van slechts 10 minuten instelt, voert het apparaat alleen een afkoelfase uit.

Aan het einde van het programma

- Het apparaat stopt automatisch.
- De geluidssignalen klinken.



- In het scherm gaat het symbool  aan.
- Het indicatielampje van de toets Start/Pauze  gaat uit.
- De laatste minuten van de droogcyclus voert het apparaat een anti-kreukfase uit.



Het anti-kreuksymbool knippert.



De deur blijft vergrendeld.

- Druk op toets  om het apparaat uit te schakelen. Een paar minuten na afloop van het programma schakelt de energiebesparende functie het apparaat automatisch uit.
- Wanneer het deurslotlampje  uit gaat, kunt u de deur openen.
- Haal het wasgoed uit het apparaat. Zorg ervoor dat de trommel leeg is.
- Laat de deur iets open staan om de vorming van schimmel en onaangename luchtjes te voorkomen.
- Draai de waterkraan dicht.

GEBRUIK VAN HET APPARAAT - WASSEN EN DROGEN

NON-STOP-PROGRAMMA - WASSEN EN AUTOMATISCH DROGEN



LET OP!
Plaats geen plastic voorwerp/
bal met wasmiddel in de trommel.

- Druk op toets **1** om het apparaat in te schakelen.
- Plaats het wasgoed in het apparaat.
- Meet het wasmiddel en de wasverzachter af.
- Draai de programmaknop op het wasprogramma. De symbolen van de verschillende wasfasen worden op het display weergegeven.



LET OP!
De ingestelde centrifugeersnelheid mag niet lager zijn dan de automatische snelheid van het ingestelde programma.

- Stel de beschikbare opties in.
- Blijf op de toets **8** drukken totdat er een zwarte lijn onder een van de droogniveausymbolen verschijnt.

	Het strijkdroge niveau gaat aan.
	Het kastdroge niveau gaat aan.
	Het extra droge niveau gaat aan.
	Het droogsymbool gaat branden.
	Het anti-kreuksymbool gaat branden.

De tijdswaarde op het display is de duur van de was- en droogfasen, berekend aan de hand van een standaard wasgoedlading.

- Druk op toets **6** om het programma te starten.

	Het ingestelde droogniveausymbool blijft aan. De andere niveausymbolen gaan uit.
---	--



Het deursymbool voor de vergrendeling gaat branden.

Elke minuut wordt de nieuwe tijdswaarde op het display weergegeven.



De laatste minuten van de droogcyclus voert het apparaat een anti-kreukfase en de afkoelfasen uit.

- Wanneer het programma is voltooid, stopt het apparaat automatisch.
- De geluidssignalen klinken.
- Wanneer het symbool  uit gaat, kunt u de deur openen.
- Haal het wasgoed uit het apparaat. Zorg ervoor dat de trommel leeg is.
- Draai de waterkraan dicht.
- Laat de deur iets open staan om de vorming van schimmel en onaangename luchtjes te voorkomen.

NON-STOP-PROGRAMMA - WASSEN EN TIJDGESTUURD DROGEN





LET OP!
Plaats geen plastic voorwerp/
bal met wasmiddel in de trommel.

- Druk op toets **1** om het apparaat in te schakelen.
- Plaats het wasgoed in het apparaat.
- Meet het wasmiddel en wasverzachter af.
- Draai de programmaknop op het wasprogramma. De symbolen van de verschillende fasen in de wascyclus worden op het display weergegeven.

De ingestelde centrifugeersnelheid mag niet lager zijn dan de automatische snelheid van het ingestelde programma.

- Stel de beschikbare opties in.
- Druk op toets **5** om de waarde van de droogtijd in te stellen.

	Het droogsymbool gaat branden.
---	--------------------------------

	Het anti-kreuksymbool gaat branden.
	Het droogtijdsymbool gaat branden.
40	Droogtijdwaarde instellen
2.03	Definitieve tijdswaarde (wassen + drogen + anti-kreukbeveiliging + afkoelfase)

- De ingestelde droogtijdwaarde wordt in het display weergegeven.

- Na een paar seconden wordt de totale duur van de cycli weergegeven:



Als u een droogtijd van slechts 10 minuten instelt, zijn de anti-kreukbeveiligings- en afkoelfasen ook in de definitieve tijdswaarde opgenomen.

- Druk op toets **6** om het programma te starten.

	De deur blijft vergrendeld.
---	-----------------------------

Elke minuut wordt de nieuwe tijdswaarde op het display weergegeven.

- Wanneer het programma is voltooid, stopt het apparaat automatisch.
- De geluidssignalen klinken.
- Wanneer het deursymbool voor de vergrendeling  uit gaat, kunt u de deur openen.
- Haal het wasgoed uit het apparaat. Zorg ervoor dat de trommel leeg is.
- Draai de waterkraan dicht.
- Laat de deur iets open staan om de vorming van schimmel en onaangename luchtjes te voorkomen.

- Was geen donkere stoffen na het wassen en drogen van lichte stoffen (nieuwe spons, wol en sweaterstof) en vice versa.
- Laat dit soort stoffen in de openlucht drogen wanneer ze voor het eerst gewassen zijn.
- Reinig het afvoerfilter.
- Na de droogfase reinigt u de lege trommel, de pakking en de deur grondig met een natte doek.

Voor het verwijderen van pluisjes in de trommel, stelt u een speciaal programma in:

- Maak de trommel leeg.
- Maak de trommel, pakking en deur grondig schoon met een natte doek.
- Stel het spoelprogramma in.
- Druk om de reinigingsfunctie in te schakelen, tegelijkertijd toets **9** en **7** in totdat **CLE** op het display verschijnt.
- Druk op toets **6** om het programma te starten.

PLUISJES OP KLEDING

Tijdens de was- en/of droogfase geven bepaalde soorten stoffen (spons, wol, sweaterstof) pluisjes af.

Deze afgegeven pluisjes kunnen tijdens de volgende cyclus aan de stoffen kleven. Dit nadeel verergert bij technische stoffen.

Ter voorkoming van pluisjes in uw wasgoed, bevelen wij u het volgende aan:

NUTTIGE AANWIJZINGEN EN TIPS

WASGOED SORTEREN

- Verdeel het wasgoed in: wit, bont, synthetisch, fijne was en wol.
- Volg de wasinstructies die u op de waslabels van het wasgoed vindt.
- Was witte en bonte artikelen niet samen.
- Sommige bonte weefsels kunnen uitlopen als zij de eerste keer worden gewassen. We raden daarom aan om dit soort kleding de eerste keer dan ook apart te wassen.
- Knoop kussenslopen dicht, sluit ritsen, haakjes en drukknopen. Maak riemen vast.
- Maak alle zakken leeg en vouw alle artikelen open.
- Draai meerlagige stoffen, wollen en kleding met geverfde opdrukken binnensbuiten.
- Verwijder hardnekkige vlekken.
- Was delen met zware vervuiling met een speciaal wasmiddel.
- Wees voorzichtig met de gordijnen. Verwijder de haken of stop de gordijnen in een zak of kussensloop.
- Niet in de machine wassen:
 - Wasgoed zonder zomen of met scheuren
 - Beugelbeha's.
 - Gebruik een waszakje om kleine stuk wasgoed te wassen.
- Een zeer kleine lading kan problemen veroorzaken bij de centrifugefase. Als dit gebeurt, kunt u de artikelen handmatig verdelen in de trommel en de centrifugefase opnieuw starten.

HARDNEKKIGE VLEKKEN

Voor sommige vlekken is water en wasmiddel niet voldoende.

We raden u aan om deze vlekken te verwijderen voordat u deze artikelen in de machine stopt.

Er zijn speciale vlekverwijderaars verkrijgbaar. Gebruik een speciale vlekverwijde-

raar die geschikt is voor het type vlek en stof.

WASMITDELEN EN NABEHANDELINGSMITDELEN

- Gebruik alleen wasmiddelen en nabehandelingsproducten die bedoeld zijn voor gebruik in een wasautomaat.
- Vermeng geen verschillende soorten wasmiddel met elkaar.
- Gebruik niet meer dan de benodigde hoeveelheid wasmiddel om het milieu te beschermen.
- Volg altijd de instructies die u vindt op de verpakking van deze producten.
- Gebruik de juiste producten voor het type en de kleur stof, de programma-temperatuur en de mate van vervuiling.
- Stel geen voorwasfase in als u vloeibare wasmiddelen gebruikt.
- Als uw machine geen wasmiddellade heeft met klepje, voeg dan het vloeibare wasmiddel toe met een doseerbal.

WATERHARDHEID

Als de waterhardheid in uw gebied hoog of gemiddeld is, raden we u het gebruik van waterverzachter voor wasautomaten aan. In gebieden waar de waterhardheid zacht is, is het gebruik van een waterverzachter niet nodig.

Neem contact op met de plaatselijke waterautoriteit voor de waterhardheid in uw gebied.

Volg altijd de instructies die u vindt op de verpakking van de producten.

Gelijkwaardige eenheden meten de waterhardheid:

- Duitse graden (°dH).
- Franse graden (°TH)
- mmol/l (millimol per liter - een internationale eenheid voor de hardheid van water).
- Clarke-graden.

Waterhardheidstabel

Niveau	Type	Waterhardheid			
		°dH	°TH	mmol/l	Clarke
1	zacht	0-7	0-15	0-1.5	0-9
2	medium	8-14	16-25	1.6-2.5	10-16
3	hard	15-21	26-37	2.6-3.7	17-25
4	erg hard	> 21	> 37	>3.7	>25

MILIEUTIPS

Gebruik minder water en energie om het milieu te helpen, volg deze instructies:

- Stel een programma in zonder de voorwasfase om wasgoed dat normaal vervuild is te wassen.
- Start een wasprogramma altijd met de maximum hoeveelheid wasgoed.
- Gebruik indien nodig een vlekkenverwijderaar als u een programma met een lage temperatuur instelt.
- Controleer de waterhardheid om de juiste hoeveelheid wasmiddel te gebruiken.

TIPS VOOR HET DROGEN

De droogfase voorbereiden

- Draai de waterkraan open.
- Controleer of de afvoerslang goed is aangesloten. Zie het hoofdstuk over de installatie voor meer informatie.
- Raadpleeg voor informatie over de maximale wasgoedlading bij droogprogramma's de droogprogrammatabel.





Voor het volgende wasgoed mag geen droogprogramma worden ingesteld:

- Zeer fijne was
- Synthetische gordijnen
- Wol en zijde
- Kledingstukken met metalen invoegstukken
- Nylon stockings
- Dekbedden
- Bedspreien
- Dekbedovertrekken
- Anoraks
- Slaapzakken

- Stoffen met restjes haarspray, nagelremover of iets dergelijks
- Kledingstukken met schuimrubber of met materialen die hierop lijken

WASVOORSCHRIFTEN IN DE KLEDING

Bij het drogen van uw wasgoed moet u zich houden aan de voorschriften van de fabrikant:

-  = Het artikel is geschikt voor de wasdroger
-  = Droogprogramma op hoge temperatuur
-  = Droogprogramma op lage temperatuur
-  = Het artikel is niet geschikt voor de wasdroger

DUUR VAN HET DROOGPROGRAMMA

De droogtijd kan variëren afhankelijk van:

- Snelheid van de laatste keer centrifugeren
- Standaard droogtegraad
- Soort wasgoed
- Gewicht van de hoeveelheid wasgoed

ALGEMENE TIPS

Raadpleeg de tabel «Droogprogramma's» om de **gemiddelde** droogtijden op te zoeken.

U zult uit ervaring merken wat de beste manier is om uw wasgoed goed droog te krijgen. Houd bij hoe lang uw droogprogramma's duren.

Statische lading na het drogen voorkomen:

- Gebruik wasverzachter tijdens de wasfase.

- Gebruik speciale wasverzachter voor droogautomaten.
Zorg dat u uw wasgoed aan het einde van het droogprogramma zo snel mogelijk uit het apparaat haalt.

EXTRA DROGEN

Als het wasgoed aan het einde van het droogprogramma nog steeds vochtig is, stelt u nogmaals een korte droofase in.



WAARSCHUWING!

Om kreuken in stof of krimpen van kleding te voorkomen, moet u de was niet té droog maken.

ONDERHOUD EN REINIGING



WAARSCHUWING!

Haal de stekker uit het stopcontact voordat u het apparaat reinigt.



LET OP!

Gebruik geen brandspiritus, oplosmiddelen of chemische producten.

ONTKALKEN

Het water dat wij gebruiken, bevat kalk. Als het nodig is dient u waterverzachter te gebruiken om deze kalk te verwijderen. Gebruik een speciaal product voor wasautomaten. Volg altijd de instructies die u vindt op de verpakking van de producent. Doe dit apart van het wassen van wasgoed.

BUITENKANT REINIGEN

Het apparaat alleen schoonmaken met zeep en warm water. Maak alle oppervlakken volledig droog.

DEURRUBBER

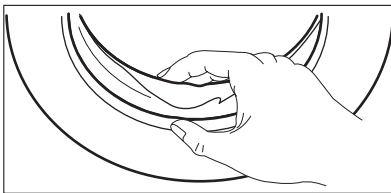

Controleer het deurrubber regelmatig en verwijder voorwerpen uit de binnenkant.

TROMMEL

Controleer de trommel regelmatig om kalk en roestdeeltjes te voorkomen. Gebruik alleen speciale producten om roestdeeltjes uit de trommel te verwijderen.

Ga als volgt te werk:

- Reinig de trommel met een speciaal product voor roestvrij staal.
- Start een kort programma voor katoen op de maximale temperatuur met een kleine hoeveelheid wasmiddel.

WASMIDDELDOSEERLADE

De wasmiddeldoseerlade reinigen:

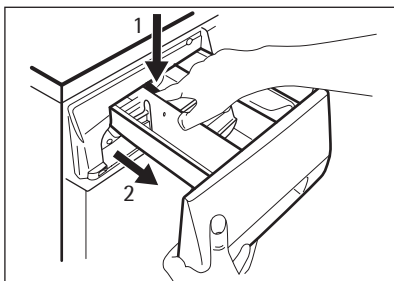

1. Druk op de hendel.
2. Trek de doseerlade naar buiten.

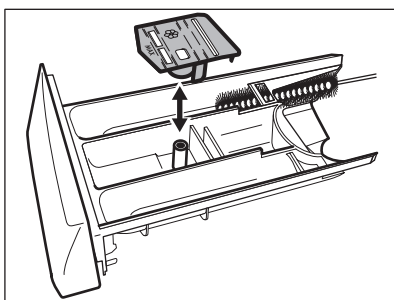

3. Verwijder het bovenste gedeelte van het vakje voor vloeibare nabehandlingsmiddelen.
4. Maak alle onderdelen schoon met water.

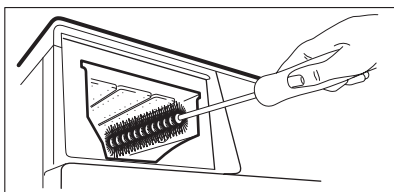

5. Maak de ruimte van de wasmiddeldoseerlade schoon met een borstel.
6. Plaats de wasmiddeldoseerlade terug in de ruimte.

AFVOERPOMP



Controleer de afvoerpomp regelmatig en zorg dat deze schoon is.

De pomp schoonmaken als:

- Het apparaat geen water wegpompt.
- De trommel niet kan draaien.
- Het apparaat een ongebruikelijk geluid maakt door een blokkade in de afvoerpomp.
- De display een alarmcode weergeeft door een probleem met de waterafvoer.



WAARSCHUWING!

1. Trek de stekker uit het stopcontact.
2. Verwijder het filter niet als het apparaat in gebruik is. Reinig de afvoerpomp niet als het water in de machine heet is. Het water moet koud zijn voordat u de afvoerpomp kunt reinigen.

De afvoerpomp reinigen:

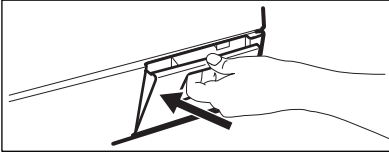

1. Open het afvoerpompdeurtje.

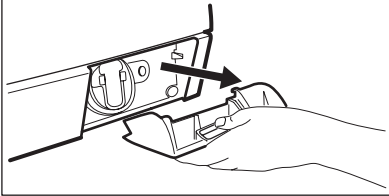

2. Trek de klep naar voren om hem te verwijderen.

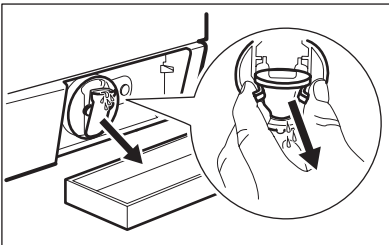

3. Plaats een bak onder de uitsparing van de afvoerpomp om het uitstromende water op te vangen.

4. Druk de twee hendels in en trek het afvoerkanaal naar voren om het water eruit te laten stromen.

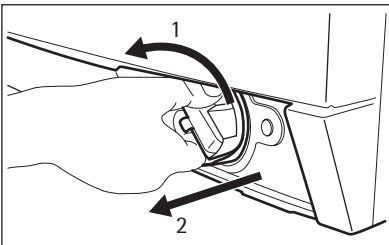

5. Als de bak vol met water is, duwt u het afvoerkanaal terug en leegt u de bak. Herhaal stap 4 en 5 tot er geen water meer uit de afvoerpomp stroomt.

6. Duw het afvoerkanaal terug en draai het filter om het te verwijderen.

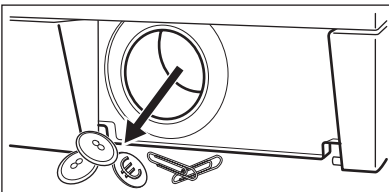

7. Verwijder stof en voorwerpen uit de pomp.

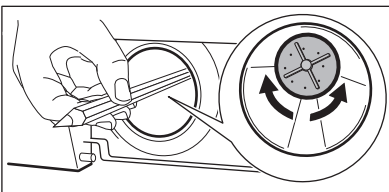

8. Zorg dat het schoepenrad op de juiste wijze kan draaien. Neem als dit niet lukt, contact op met de klantenservice.

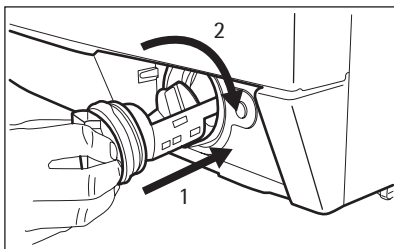

HET FILTER VAN DE TOEVOERSLANG EN HET KLEPFILTER

Het kan nodig zijn filters te reinigen als:

- Het apparaat niet met water wordt gevuld.
- De machine langdurig water vult.

De watertoevoerfilters schoonmaken:

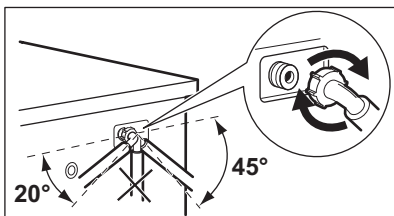
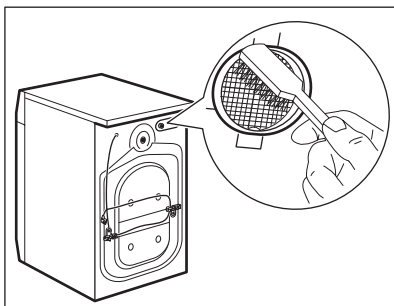
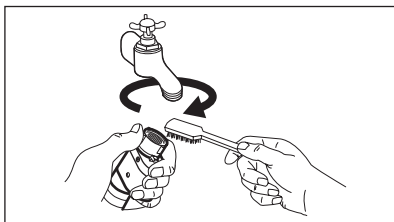

9. Reinig het filter onder de waterkraan en plaats het terug in de speciale geleiders van de pomp.
10. Zorg ervoor dat het filter stevig vastzit om waterlekage te voorkomen.
11. Plaats de klep terug en sluit het afvoerpompeurtje.

- Het lampje van toets **6** knippert en de display het bijbehorende alarm weergeeft. Raadpleeg 'Probleemoplossing'.



WAARSCHUWING!

Trek de stekker uit het stopcontact.

1. Draai de waterkraan dicht.
2. Verwijder de watertoevoerslang van de kraan.
3. Reinig het filter in de toevoerslang met een harde borstel.
4. Verwijder de toevoerslang achter de machine.
5. Reinig het filter in de klep met een harde borstel of een handdoek.
6. Installeer de watertoevoerslang opnieuw. Zorg ervoor dat de koppelingen stevig vast zitten om lekkage te voorkomen.
7. Draai de waterkraan open.

NOODAFVOER

Het apparaat kan geen water afvoeren door een storing.

Als dit optreedt, voert u stap (1) tot en met (6) van "De afvoerpomp reinigen" uit. Maak de pomp zo nodig schoon.

Plaats het afvoerkanaal terug en sluit de afvoerpomplep.

Als u het water afvoert met de noodafvoerprocedure, dient u het afvoersysteem opnieuw te activeren:

1. Giet 2 liter water in het vakje voor het hoofdwasmiddel van de wasmiddel-doseerlade.
2. Start het programma om water af te voeren.

VOORZORGSMAATREGELEN BIJ VORST

Als het apparaat is geïnstalleerd in een gebied waar de temperatuur lager is dan 0 °C, dan dient u het resterende water uit de afvoerslang en de afvoer pomp te verwijderen.

1. Trek de stekker uit het stopcontact.
2. Draai de waterkraan dicht.
3. Verwijder de watertoevoerslang.
4. Plaats de twee uiteinden van de toevoerslang in een bak en laat het water uit de slang stromen.
5. Leeg de afvoer pomp. Raadpleeg de noodafvoerprocedure.
6. Als de afvoer pomp leeg is, installeert u de toevoerslang opnieuw.



WAARSCHUWING!

Zorg ervoor dat de temperatuur hoger is dan 0 °C voordat u het apparaat opnieuw gebruikt. De fabrikant is niet verantwoordelijk voor schade die door lage temperaturen is veroorzaakt.

PROBLEEMOPLOSSING

Het apparaat start niet of stopt tijdens het programma.

Probeer eerst het probleem zelf op te lossen (zie tabel). Indien dit niet lukt, neem contact op met de service afdeling.

Bij sommige problemen werken de geluidssignalen en toont de display een alarmcode:

- **E10** - Het apparaat wordt niet gevuld met water.

- **E20** - Het apparaat pompt geen water weg.
- **E40** - De deur is open of niet goed gesloten.
- **EFO** - Anti-overstromingsbeveiliging is aan.



WAARSCHUWING!

Schakel het apparaat uit voordat u controles uitvoert.

Probleem	Mogelijke oorzaak	Mogelijke oplossing
Het apparaat wordt niet met water gevuld.	De waterkraan is gesloten.	Draai de waterkraan open.
	De watertoevoerslang is beschadigd.	Controleer of de watertoevoerslang niet is beschadigd.
	De filters in de watertoevoerslang zijn verstopt.	Reinig de filters. Zie het hoofdstuk "Onderhoud en reiniging".
	De waterkraan is verstopt of aangezet met kalkaanslag.	Maak de waterkraan schoon.
	De aansluiting van de watertoevoerslang is niet correct.	Zorg dat de aansluiting altijd correct is.
	De waterdruk is te laag.	Neem contact op met het waterleidingbedrijf.
Het apparaat pompt geen water af.	De waterafvoerslang is beschadigd.	Controleer of de waterafvoerslang niet is beschadigd.
	Het filter in de afvoerpomp is geblokkeerd.	Reinig het filter of maak de afvoerpomp schoon. Zie het hoofdstuk "Onderhoud en reiniging".
	De aansluiting van de waterafvoerslang is niet correct.	Zorg dat de aansluiting altijd correct is.
	Er is een wasprogramma zonder afvoerfase ingesteld.	Stel het afvoerprogramma in.
	De functie 'Spoelstop' is aan.	Stel het afvoerprogramma in.
De deur is open of niet goed gesloten.		Sluit de deur goed.

Probleem	Mogelijke oorzaak	Mogelijke oplossing
Anti-overstromingsbeveiliging is aan.		<ul style="list-style-type: none"> • Schakel het apparaat uit en trek de stekker uit het stopcontact. • Draai de waterkraan dicht. • Neem contact op met de klantenservice.
De centrifugefase werkt niet.	De centrifugefase staat uit.	Stel het centrifugeprogramma in.
	Het filter in de afvoerpomp is geblokkeerd.	Reinig het filter of maak de afvoerpomp schoon. Zie het hoofdstuk "Onderhoud en reiniging".
	Balansproblemen met de waslading.	Verdeel de artikelen handmatig in de trommel en start de centrifugefase opnieuw.
Het programma start niet.	De stekker zit niet goed in het stopcontact.	Steek de stekker in het stopcontact.
	De zekering in de meterkast is doorgebrand.	Vervang de zekering.
	U hebt niet op toets 6 gedrukt.	Druk op toets 6 .
	Startuitlet is ingesteld.	Annuleer de uitgestelde start om het programma direct te starten.
	Het kinderslot is geactiveerd.	Schakel de kinderbeveiliging uit.
Er ligt water op de vloer.	Lekkage bij de koppelingen van de waterslangen.	Zorg dat de koppelingen goed zijn aangedraaid.
	Lekkage van de afvoerpomp.	Zorg dat het filter van de afvoerpomp goed is bevestigd.
	De waterafvoerslang is beschadigd.	Controleer of de watertoevoerslang niet is beschadigd.
U kunt de deur van het apparaat niet openen.	Het wasprogramma is bezig.	Laat het wasprogramma beëindigen.
	Er staat water in de trommel.	Kies het programma pompen of centrifugeren.
Het apparaat maakt een abnormaal geluid.	Het apparaat staat niet waterpas.	Het apparaat waterpas afstellen. Raadpleeg "Montage".
	U hebt de verpakking en/of de transportbouten niet verwijderd.	Verwijder de verpakking en/of de transportbouten. Raadpleeg "Montage".

Probleem	Mogelijke oorzaak	Mogelijke oplossing
	De lading is erg klein.	Voeg meer wasgoed aan de trommel toe.
Het apparaat vult zich met water en pompt dit direct weg.	Het uiteinde van de afvoerslang hangt te laag.	Zorg dat de afvoerslang zich op de juiste hoogte bevindt.
Het wasresultaat is niet bevredigend.	Het door u gebruikte wasmiddel was niet correct of onvoldoende.	Gebruik meer wasmiddel of gebruik een ander middel.
	U hebt de hardnekkige vlekken niet voor het wassen uit het wasgoed gehaald.	Gebruik speciale producten om hardnekkige vlekken te verwijderen.
	Onjuiste temperatuur ingesteld.	Zorg dat u de juiste temperatuur instelt.
	Te veel wasgoed geladen.	Verminder de hoeveelheid wasgoed.
Het apparaat droogt niet of droogt niet goed.	De waterkraan is dicht.	Draai de waterkraan open.
	Het afvoerfilter is verstopt.	Maak het afvoerfilter schoon.
	Er zit te veel wasgoed in de trommel.	Haal wat wasgoed uit de trommel.
	U hebt een verkeerd droogniveau of de verkeerde droogtijd ingesteld.	Stel een langere droogtijd in.
Het wasgoed zit vol met pluisjes van verschillende kleuren.	De stoffen die tijdens de vorige wasbeurt zijn gewassen, hebben pluisjes met een andere kleur afgegeven.	<ul style="list-style-type: none"> • De droogfase helpt bij het verwijderen van (een deel van) de pluisen. • Maak het wasgoed schoon met een pluisverwijdermiddel.
	Als er veel pluisjes in de trommel aanwezig zijn, herhaalt u deze procedure nogmaals.	<ul style="list-style-type: none"> • Maak de trommel, pakking en deur grondig schoon met een natte doek. • Voer een spoelgang uit. • Plaats een wollen of donzige doek in de trommel. • Voer een droogprogramma van 10 minuten uit. • Verwijder de oude wollen doek.

Schakel het apparaat na de controle in. Het programma gaat verder vanaf het punt waar het werd onderbroken.

Als het probleem opnieuw optreedt, neemt u contact op met onze klantenservice.

Als het display andere alarmcodes aangeeft, neemt u contact op met onze klantenservice.

MONTAGE

SET BEVESTIGINGSPLAATJES (405517114)

Verkrijgbaar bij uw geautoriseerde verkooppunt.

Zet het apparaat goed vast met de bevestigingsplaatjes als u het apparaat op een plint plaatst.

Volg de instructies die bij de set zijn meegeleverd.

UITPAKKEN

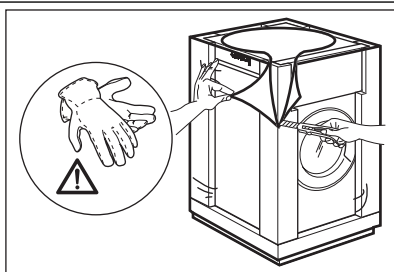

1. Gebruik de handschoenen. De externe folie eraf trekken. Gebruik zo nodig een mes.

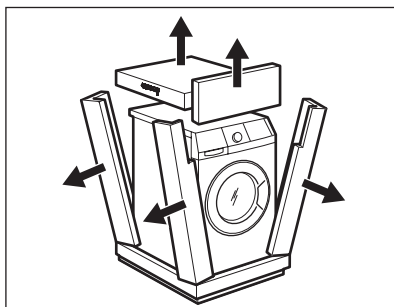

2. Verwijder de kartonnen deksel.
3. Verwijder de piepschuim verpakkingsmaterialen.

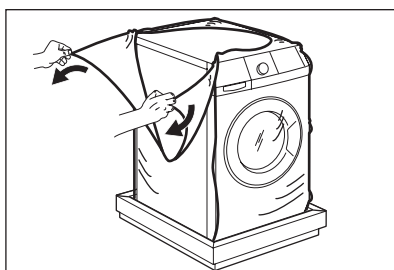

4. De interne folie eraf trekken.

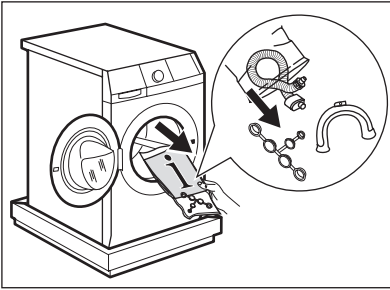

5. Open de deur. Verwijder het piepschuim blok van de deur en alle andere onderdelen uit de trommel.

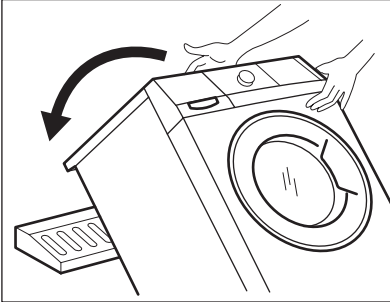

6. Plaats het piepschuim verpakkingsmateriaal op de vloer achter het apparaat. Plaats het apparaat met de achterzijde voorzichtig op het kartonnen deksel. Zorg dat u de slangen niet beschadigt.

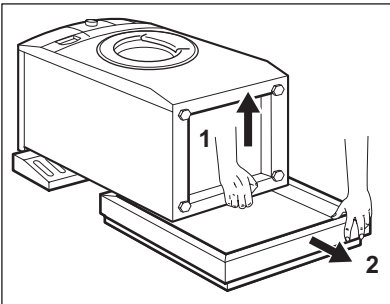

7. Verwijder de piepschuim bescherming van de onderkant.
8. Zet het apparaat weer rechtop.

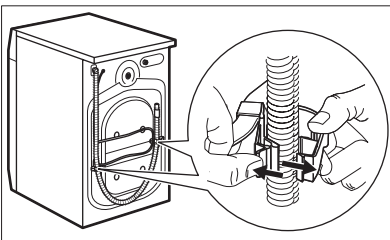

9. Verwijder het aansluitsnoer en de afvoerslang van de slanghouders.

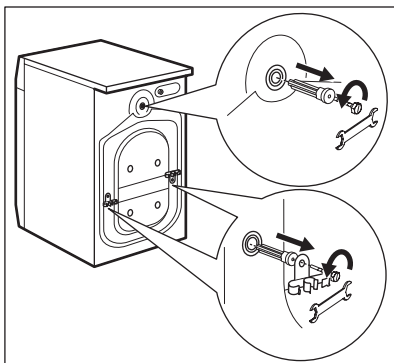

10. Draai de drie transportbouten los. Gebruik de bij het apparaat geleverde moersleutel.
11. Trek de bouten met de plastic tussenstukken eruit.

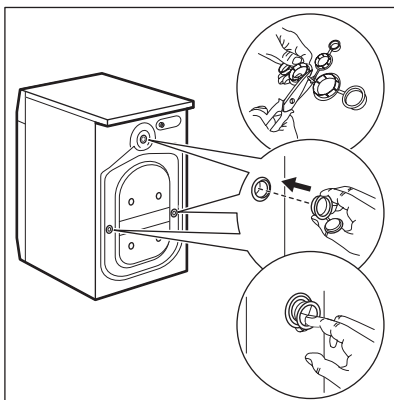

12. Doe de plastic dopjes in de gaatjes. U vindt deze doppen in de zak van de gebruikershandleiding.



WAARSCHUWING!

Verwijder alle transportbouten en verpakking voordat u het apparaat installeert.



Wij raden u aan om alle transportbouten en verpakking te bewaren voor als u het apparaat gaat verplaatsen.

PLAATSING EN WATERPAS ZETTEN

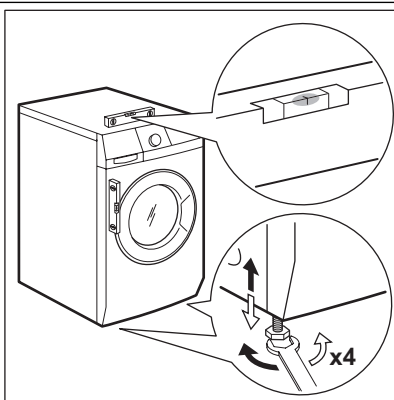

- Installeer het apparaat op een vlakke harde vloer.
- Zorg ervoor dat de vloerbedekking de luchtcirculatie onder het apparaat niet stopt.
- Zorg ervoor dat het apparaat geen muren of andere apparaten raakt.
- Gebruik de stelvoetjes om het apparaat waterpas te zetten. Een juiste afstelling van het apparaat voorkomt trillingen en lawaai en het bewegen van het apparaat als deze in bedrijf is.

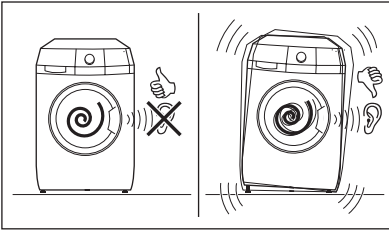

- Het apparaat moet waterpas en stabiel staan.



LET OP!

Plaats geen karton, hout of vergelijkbare materialen onder de voeten van het apparaat om deze waterpas te stellen.

DE TOEVOERSLANG

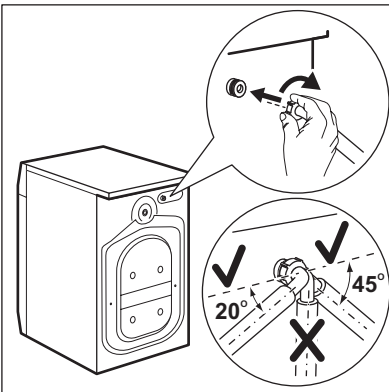

- Sluit de slang aan op het apparaat. Draai de toevoerslang alleen naar links of rechts. Maak de ringmoer los om hem in de juiste stand te zetten.

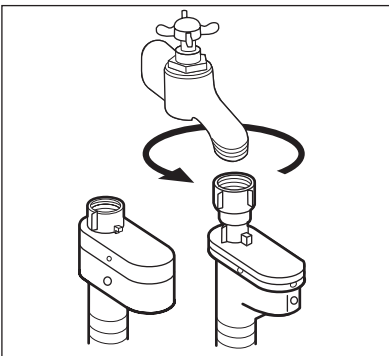

- Sluit de watertoevoerslang aan op een koudwaterkraan met 3/4-schroefdraad.



LET OP!

Zorg ervoor dat de koppelingen niet lekken.



Gebruik geen verlengslang als de toevoerslang te kort is. Neem contact op met de klantenservice voor vervanging van de toevoerslang.

Waterstop

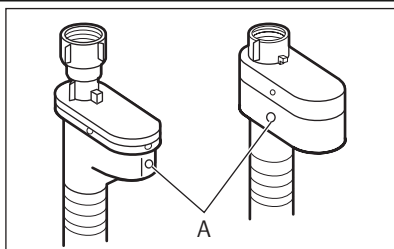

De watertoevoerslang is voorzien van een waterstop. Dit toestel voorkomt lekkage in de slang door natuurlijke slijtage. Het rode gedeelte in het venster «A» toont deze storing.

Als dit gebeurt, draait u de kraan dicht en neemt u contact op met de klantenservice om de slang te laten vervangen.

WATERAFVOER

Er zijn verschillende procedures om de afvoerslang aan te sluiten:

Met de plastic slanggeleider.

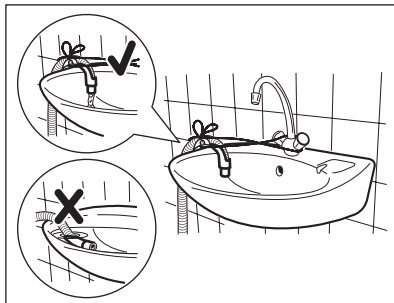
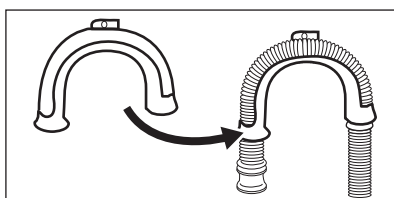

- Op de rand van een gootsteen.
- Zorg dat de plastic geleider niet kan bewegen als het apparaat water afvoert. Bevestig de geleider op de waterkraan of wand.

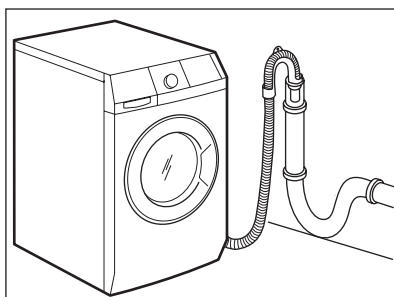

- Op een standpijp met ventilatieopening.
Raadpleeg de illustratie. Rechtstreeks in een afvoerpip op een hoogte van niet minder dan 60 cm en niet meer dan 100 cm. Het einde van de afvoerslang moet altijd geventileerd zijn, d.w.z. dat de binnendiameter van de afvoerpip groter moet zijn dan de buitendiameter van de afvoerslang.

Zonder de plastic slanggeleider.

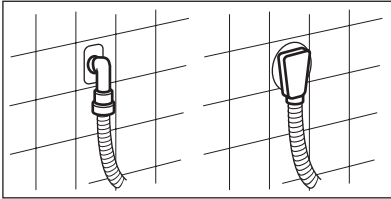
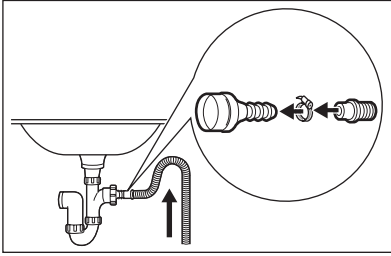

- Op een gootsteenafvoer.
Raadpleeg de illustratie. Plaats de afvoerslang in de gootsteenafvoer en draai vast met een clip. Zorg dat de afvoerslang een bocht maakt om te voorkomen dat resterende deeltjes uit de gootsteen in het apparaat komen.
- Direct op een ingebouwde afvoerpomp in de kamerwand en zet vast met een klem.



U kunt de afvoerslang maximaal 400 cm verlengen. Neem contact op met de klantenservice voor de andere afvoerslang en het verlengstuk.

www.aeg.com/shop

132926250-B-102012

