

Stereoboomj® 500

WIRELESS STEREO SPEAKER

STEREOBOOMM500/V2-05.2013

- GB** Instruction manual
- NL** Gebruiksaanwijzing
- FR** Mode d'emploi
- D** Bedienungsanleitung
- E** Manual de usuario
- DK** Brugsanvisning

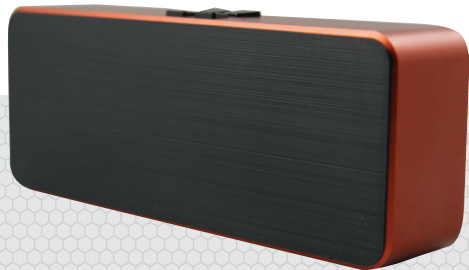

ILLUSTRATIONS

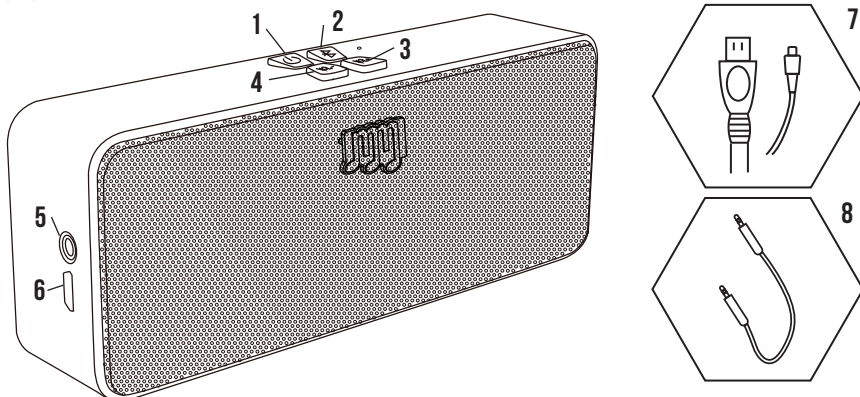

DECLARATION OF CONFORMITY

We, the undersigned

Company:	TE-GROUP nv
Address:	Kapelsestraat 61, 2950 Kapellen - BELGIUM

declare, that the following equipment:

Product Name:	STEREOBOOMM 500
Product Type:	Bluetooth® Stereo Speaker

Conforms with the requirements of European Council Directive 99/5/EC

Joseph van Oosterum, CEO TE Group NV, December 2012



CUSTOMER SUPPORT

For all product related questions, please contact:

Voor alle productgerelateerde vragen kunt u zich wenden tot onze supportafdeling:

Pour toutes les questions relatives à l'utilisation de ce produit, veuillez contacter notre Service Support Client:

Für alle produktbezogenen Fragen kontaktieren Sie bitte:

support@stereoboomm.be

PACKAGE CONTENTS & PARTS

SEE ILLUSTRATION I

- ON/OFF button / Red LED
- Bluetooth® button / Blue LED
- VOL+ / next song
- VOL- / previous song
- 3.5 mm audio socket (AUX)
- USB charging socket (DC5V)
- USB cable (for charging)
- 3.5 mm audio jack cable (for NON-Bluetooth® devices)



In case your Bluetooth® music device does NOT reconnect automatically with the STEREOBOOMM 500 you can:

- Reconnect manually with your Bluetooth® music device (please refer to the manual of your Bluetooth® music device for more information).
- Reconnect manually by pressing the Bluetooth® button (2) on the STEREOBOOMM 500.

BUTTON OPERATION

Functions of the STEREOBOOMM 500's buttons:

BUTTON	HOW?
	- PRESS MIN. 3 SECONDS TO TURN ON/OFF - PRESS ONCE TO PLAY THE MUSIC - PRESS ONCE TO PAUSE THE MUSIC
	- PRESS ONCE FOR MANUAL RECONNECTION BETWEEN STEREOBOOMM 500 AND BLUETOOTH® MUSIC DEVICE
	- PRESS AND HOLD TO JUMP TO NEXT SONG - PRESS SHORTLY TO INCREASE VOLUME You will hear a beep when max. volume is reached.
	- PRESS AND HOLD TO JUMP TO PREVIOUS SONG* - PRESS SHORTLY TO DECREASE VOLUME You will hear a beep when lowest volume is reached.

* For some phones you need to press 2x and hold to jump to previous song.

CONNECTING THE STEREOBOOMM 500 WITH A NON-BLUETOOTH® MUSIC DEVICE (***)

You can also play music from a **NON-Bluetooth® music device** on the STEREOBOOMM 500 by using the 3.5 mm jack cable (8). Plug the jack cable (8) into the audio socket (5) of the STEREOBOOMM 500. Plug the other end of the jack cable (8) into the audio socket of your music device.
To turn the STEREOBOOMM 500 on, press the **ON/OFF Button (1) for min. 3 seconds** until the blue and red LED indicator will start flashing alternately.

Note! When playing music from a device connected to the STEREOBOOMM 500 using the jack cable (8), all music functions (play/pause /FWD/BWD/ VOL+/VOL-) need to be operated from the music device, NOT from the STEREOBOOMM 500's music buttons.

(***) NON-Bluetooth® music devices are all music devices provided with a 3.5 mm jack socket (e.g. a regular MP3 player).

NEVER use Bluetooth® AND cable connection to STEREOBOOMM 500 at the same time with 1 device.

Due to many slight differences in music devices and phones, above mentioned operations may vary!

GUARANTEE

STEREOBOOMM is a registered trademark of TE-Group NV. The STEREOBOOMM brand stands for superior product quality and outstanding customer service. That is why STEREOBOOMM warrants this product against all defects in material and workmanship for a period of two (2) years from the date of original purchase of the product.

INHOUD DOOS & ONDERDELEN



ZIE ILLUSTRATIE I

- AAN/UIT Toets / Rood LED lampje
- Bluetooth® Toets / Blauw LED lampje
- VOL+ / volgend nummer
- VOL- / vorig nummer
- 3.5 mm audio aansluiting (AUX)
- USB-laadpoort (DC5V)
- USB kabel (om te laden)
- 3.5 mm audio jack kabel (voor NIET-Bluetooth® apparaten)

/ Gelieve geen andere laders, kabels of batterij te gebruiken dan diegene voorzien in de doos!

DE BATTERIJ LADEN

- Verbind de USB kabel (7) met de USB-laadpoort (6) van de STEREOBOOMM 500.
- Verbind het andere einde van de USB kabel (7) met uw computer of USB lader.
- Het rode LED indicatielampje van de STEREOBOOMM 500 zal beginnen oplichten en uw STEREOBOOMM 500 zal beginnen laden.
- Het rode LED indicatielampje gaat uit als de batterij volledig opgeladen is!
- De batterij van de STEREOBOOMM 500 biedt tot 10 uren muziektijd. Muziektijd varieert naar gelang gebruik (volume).
- Wanneer de batterij bijna leeg is, zal het rode LED indicatielampje snel beginnen knipperen en zal u elke 10 sec. 4 beeps horen.

DE STEREOBOOMM 500 AAN / UIT schakelen

Schakel de STEREOBOOMM 500 AAN:

Druk **gedurende min. 3 sec.** op de AAN/UIT Toets (1) tot het blauwe rode LED indicatielampje afwisselend beginnen te knipperen. U zal een melodie horen die aangeeft dat de STEREOBOOMM 500 klaar is om te pairen en zal dus beginnen zoeken naar beschikbare Bluetooth® apparaten.

Schakel de STEREOBOOMM 500 UIT:

Druk opnieuw gedurende min. 3 sec. op de AAN/UIT Toets (1). Het blauwe LED indicatielampje zal uitgaan en u zal een beep horen hetgeen aangeeft dat de STEREOBOOMM 500 uitgeschakeld werd.

DE STEREOBOOMM 500 PAIREN MET EEN BLUETOOTH® MUZIEKAPPARAAT (*)

(*) Bluetooth® muziekapparaat verwijst naar **alle Bluetooth® stereo muziekapparaten** die het Bluetooth® A2DP profiel ondersteunen (Bv. iPhone®, iPad®, muziektelefoons, laptops, Android® telefoons & tablets, ...)

U dient de STEREOBOOMM 500 éénmalig met uw Bluetooth® muziekapparaat te pairen alvorens gebruik.

Druk gedurende 3 sec. op de AAN/UIT Toets (1). Het blauwe en rode LED indicatielampje zullen afwisselend beginnen knipperen en u zal een melodie horen die aangeeft dat de STEREOBOOMM 500 klaar is om te pairen en zal beginnen zoeken naar beschikbare Bluetooth® apparaten. → Laat uw Bluetooth® muziekapparaat zoeken naar andere Bluetooth® apparaten (gelieve hiervoor de handleiding van uw Bluetooth® muziekapparaat te raadplegen voor meer informatie). → Selecteer 'Sboom500' uit de lijst gevonden apparaten van uw Bluetooth® muziekapparaat en geef de PIN code 0000 (**) in om te pairen met beide apparaten. U zal een korte beep horen → Het blauwe LED indicatielampje zal traag beginnen knipperen.

Zodra de STEREOBOOMM 500 succesvol gepaird werd, kunt u in stereo en draadloos luisteren naar uw favoriete muziek.

(**) PIN code wordt meestal niet gevraagd bij Bluetooth® 2.1 toestellen

Note!

De STEREOBOOMM 500 zal automatisch herverbinden met het laatst verbonden apparaat zodra u de STEREOBOOMM 500 aanschakelt.

ACCESSOIRES & ÉLÉMENTS



VOIR ILLUSTRATION I

- Bouton MARCHÉ/ARRÊT / indicateur lumineux rouge
- Bouton Bluetooth® / indicateur lumineux bleu
- VOL+ / piste suivante
- VOL- / piste précédente
- Prise audio jack 3.5 mm (AUX)
- Port de charge USB (DC5V)
- Câble USB (pour charger)
- Câble audio jack 3.5 mm (pour les appareils NON-Bluetooth®)

/ Merci de ne pas utiliser des chargeurs, câbles ou une batterie autres que ceux compris dans la boîte!

CHARGER LA BATTERIE

- Branchez la petite extrémité du câble USB (7) sur le port USB (6) du STEREOBOOMM 500.
- L'autre extrémité du câble USB (7) se branche sur l'ordinateur ou un autre chargeur USB.
- L'indicateur lumineux rouge s'allumera et votre STEREOBOOMM 500 commencera à charger. Lorsque la batterie est complètement chargée, l'indicateur lumineux rouge s'éteindra.
- La batterie du STEREOBOOMM 500 offre **10 heures de musique**. Le temps de musique varie selon l'utilisation (volume).
- Lorsque la batterie est faible, l'indicateur lumineux commencera à clignoter et vous entendrez 4 bips toutes les 10 sec.

ALLUMER / ÉTEINDRE LE STEREOBOOMM 500

Allumer le STEREOBOOMM 500:

Appuyez sur le bouton MARCHÉ/ARRÊT (1) pendant **min. 3 sec.**, jusqu'à ce que les indicateurs lumineux bleu et rouge commencent à clignoter alternativement. Vous entendrez une mélodie indiquant que le STEREOBOOMM 500 est prêt pour l'appariage. Le STEREOBOOMM 500 commencera à chercher des appareils Bluetooth®.

Éteignez le STEREOBOOMM 500:

Appuyez de nouveau sur le bouton MARCHÉ/ARRÊT (1) pendant min. 3 sec. L'indicateur lumineux bleu s'éteindra et vous entendrez une beep indiquant que votre STEREOBOOMM 500 est éteint.

ASSOCIER LE STEREOBOOMM 500 AVEC UN APPAREIL DE MUSIQUE BLUETOOTH®(*)

(*)Appareil de musique Bluetooth® = **tous les appareils de musique Bluetooth® stéréo** qui supportent le profil Bluetooth® A2DP (p.e. iPhone®, iPad®, téléphones musique, laptops, téléphones et tablets Android®, ...)

Vous devez associer le STEREOBOOMM 500 avec un appareil de musique Bluetooth® avant de l'utiliser.

Appuyez sur le bouton MARCHÉ/ARRÊT (1) pendant 3 sec. Les indicateurs lumineux bleu et rouge commenceront à clignoter alternativement et vous entendrez une mélodie indiquant que le STEREOBOOMM 500 est prêt pour l'appariage. Le STEREOBOOMM 500 commencera à chercher des appareils Bluetooth®. → Lancez une recherche de périphériques Bluetooth® sur votre appareil de musique Bluetooth®. (Consultez le mode d'emploi de votre téléphone mobile à cet effet.) → Sélectionnez maintenant 'Sboom500' sur votre téléphone mobile et introduisez le code PIN 0000 (**) pour associer définitivement les 2 appareils (= pairage). Vous entendrez un bref bip. L'indicateur lumineux bleu commencera à clignoter lentement.

Une fois associé, le STEREOBOOMM 500 vous permet d'écouter votre musique préférée en stéréo et sans fil.

(**) Pas toujours nécessaire pour téléphones mobiles munis de Bluetooth® 2.1

Note!

Le STEREOBOOMM 500 rétablit une connexion automatique avec le dernier appareil connecté lorsque vous l'allumez.

Indien uw Bluetooth® muziekapparaat NIET automatisch herverbindt met de STEREOBOOMM 500, kunt u:

- Manueel herverbinden met uw Bluetooth® muziekapparaat (gelieve hiervoor de handleiding van uw Bluetooth® muziekapparaat te raadplegen voor meer informatie).
- Manueel herverbinden met uw Bluetooth® muziekapparaat door éénmalig op de Bluetooth® Toets (2) te drukken.

BEDIENING TOETSEN

Functies van de op de STEREOBOOMM 500 voorziene toetsen:

TOETS	FUNCTIE?
	- DRUK MIN. 3 SECONDEN OM AAN/UIT TE SCHAKELEN - DRUK EENMALIG OM DE MUZIEK AF TE SPELEN - DRUK EENMALIG OM DE MUZIEK TE STOPPEN / TE PAUZEREN
	- DRUK EENMALIG VOOR EEN MANUALE HERVERBINDING TUSSEN STEREOBOOMM 500 EN BLUETOOTH® MUZIEK APPARAAT
	- INGEDRUKT HOUDEN OM NAAR HET VOLGENDE NUMMER TE GAAN - KORT INDRUKKEN OM HET VOLUME TE VERHOGEN U zal een beep horen zodra max. volume bereikt is.
	- INGEDRUKT HOUDEN OM NAAR HET VORIGE NUMMER TE GAAN* - KORT INDRUKKEN OM HET VOLUME TE VERLAGEN U zal een beep horen zodra min. volume bereikt is.

* Voor sommige telefoons is het nodig de toets 2x in te drukken en ingedrukt te houden om naar het vorige nummer te gaan.

VERBIND DE STEREOBOOMM 500 MET EEN NIET-BLUETOOTH® MUZIEKAPPARAAT (***)

U kunt op de STEREOBOOMM 500 ook muziek afspelen van een **NIET-Bluetooth® muziekapparaat** door gebruik te maken van de 3.5 mm jack kabel (8). Verbind de jack kabel (8) met de audio aansluiting (5) van de STEREOBOOMM 500. Sluit het andere einde van de jack kabel(8) aan op de audio-aansluiting van uw muziekapparaat.

Om de STEREOBOOMM 500 aan te schakelen, **drukt u gedurende min. 3 sec. op de AAN/UIT Toets (1)** tot het blauwe en rode LED indicatielampje afwisselend beginnen te knipperen.

Note!

Zodra u muziek afspelt vanaf een toestel dat met de STEREOBOOMM 500 verbonden werd via de jack kabel (8), zullen alle muziekfuncties (play/pauze/ FWD/BWD/VOL+/VOL-) bediend moeten worden vanaf het muziekapparaat en niet via de op de STEREOBOOMM 500 voorziene muziekttoetsen.

(***) NIET-Bluetooth® muziekapparaten zijn alle muziekapparaten voorzien van een 3.5 mm jack audio aansluiting (bv. een standaard MP3-speler).

Gebruik NOOIT Bluetooth® EN kabel verbinding op STEREOBOOMM 500 tegelijkertijd met 1 apparaat.

Door kleine verschillen in muziekapparaten en muziektelefoons zouden bovenstaande functies/handelingen lichtjes kunnen verschillen!

GARANTIE

STEREOBOOMM is een gedeponerd handelsmerk van TE-Group NV. Het merk STEREOBOOMM staat voor producten van superieure kwaliteit en een uitstekende klantenservice. Daarom garandeert STEREOBOOMM dat dit product vrij is van materiaal- en fabricagefouten gedurende een periode van twee (2) jaar na de oorspronkelijke aankoopdatum van het product.

Si votre appareil de musique Bluetooth® ne rétablit pas une connexion automatique vous pouvez :

- Rétablir la connexion manuelle avec votre appareil de musique Bluetooth®. (Consultez le mode d'emploi de votre téléphone mobile à cet effet).
- Rétablir la connexion manuelle en appuyant une fois sur le bouton MARCHÉ/ ARRÊT (2) du STEREOBOOMM 500.

OPÉRATION BOUTONS

Fonctions des boutons du STEREOBOOMM 500 :

BOUTON	OPÉRATION
	- APPUYEZ MIN. 3 SECONDES POUR ALLUMER/ ÉTEINDRE - APPUYEZ UNE FOIS POUR LIRE LA MUSIQUE - APPUYEZ UNE FOIS POUR ARRÊTER LA MUSIQUE
	- APPUYEZ UNE FOIS POUR RÉTABLIR UNE RECONNEXION MANUELLE ENTRE LE STEREOBOOMM 500 ET L'APPAREIL DE MUSIQUE BLUETOOTH®
	- MAINTENEZ ENFONCÉ POUR SAUTER À LA PISTE SUIVANTE - APPUYEZ BRIÈVEMENT POUR AUGMENTER LE VOLUME Vous entendrez un bip lorsque le volume max. est éteint.
	- MAINTENEZ ENFONCÉ POUR RÉCULER À LA PISTE PRÉCÉDENTE* - APPUYEZ BRIÈVEMENT POUR DIMINUER LE VOLUME Vous entendrez un bip lorsque le volume min. est éteint.

* Pour certains téléphones il faut appuyer et maintenir enfoncée la touche 2x pour reculer à la piste précédente.

CONNECTEZ LE STEREOBOOMM 500 AVEC UN APPAREIL DE MUSIQUE NON-BLUETOOTH®(***)

Vous pouvez également lire la musique sauvegardée sur un **appareil de musique NON-Bluetooth®** en branchant le câble jack 3.5 mm (8). Connectez le câble jack (8) à la connexion audio (5) du STEREOBOOMM 500. Branchez l'autre extrémité du câble jack (8) sur la connexion audio de votre appareil de musique NON-Bluetooth®.

Pour allumer le STEREOBOOMM 500, appuyez sur le bouton MARCHÉ/ ARRÊT (1) pendant **min. 3 sec.**, jusqu'à ce que les indicateurs lumineux bleu et rouge commencent à clignoter alternativement.

Note!

Si vous utilisez un appareil branché sur le STEREOBOOMM 500 par le câble USB (9) pour écouter la musique, toutes les fonctions musique (play/pause/ FWD/BWD/VOL+/VOL-) doivent être réglées par l'appareil de musique et non pas par les boutons de musique du STEREOBOOMM 500.

(***) L'appareil de musique NON-Bluetooth® = tous les appareils de musique pourvu d'un connexion audio jack 3.5 mm (p.e. un lecteur MP3 regulier).

Ne veuillez JAMAIS connecter le STEREOBOOMM 500 par Bluetooth® ET par câble en même temps à 1 dispositif.

À cause des différences entre les appareils musiques et les téléphones, les fonctions décrites ci-dessus peuvent varier!

GARANTIE

STEREOBOOMM est une marque déposée de TE-Group NV. La marque de STEREOBOOMM est synonyme de produits de qualité supérieure et d'un service après-vente excellent. C'est la raison pour laquelle STEREOBOOMM garantit ce produit contre tout défaut de matériel ou de fabrication pour une période de deux (2) ans à compter de la date d'achat initiale.

PACKUNGSINHALT UND EINZELTEILE

SIEHE ABBILDUNG I

- EIN-/AUS-Button / rote LED
- Bluetooth®-Button / blae LED
- VOL+ / nächstes Lied
- VOL- / vorheriges Lied
- 3,5-mm–Audiobuchse (AUX)
- USB-Ladebuchse (DC5V)
- USB-Kabel (zum Aufladen)
- Kabel mit 3,5-mm–Audio-Stecker (für Geräte ohne Bluetooth®)

! Bitte verwenden Sie keine anderen Ladegeräte, Kabel oder Batterien als die in diesem Paket enthaltenen !

AUFLADEN DER BATTERIE

- Stecken Sie das USB-Kabel (7) in die USB-Ladebuchse (6) des STEREOBOOMM 500.
- Stecken Sie das andere Ende des USB-Kabels (7) in Ihren Computer oder Ihr USB-Ladegerät.
- Die rote LED–Anzeige am STEREOBOOMM 500 leuchtet auf und Ihr STEREOBOOMM 500 wird geladen. Sobald der Akku vollständig geladen ist, schaltet sich die rote LED–Anzeige aus.
- Die Batterie des STEREOBOOMM 500 ermöglicht bis zu 10 Stunden Musik wiedergabezeit. Die Wiedergabezeit kann je nach Nutzung (Lautstärke) schwanken.
- Wenn der Akkustand niedrig ist, beginnt die rote LED schnell zu blinken und Sie hören alle 10 Sekunden 4 Signaltöne.

EIN- /AUSSCHALTEN DES STEREOBOOMM 500

Einschalten des STEREOBOOMM 500: Drücken Sie **min. 3 Sekunden lang** auf den EIN-/AUS-Button (1) bis die blaue und rote LED–Anzeige abwechselnd beginnen zu blinken. Sie hören eine Melodie, die angibt, dass der STEREOBOOMM 500 in den Verbindungsmodus wechselt und nach verfügbaren Bluetooth®-Geräten zu suchen beginnt.

Ausschalten des STEREOBOOMM 500: Drücken Sie erneut min. 3 Sekunden lang auf den EIN-/AUS-Button (1). Die blaue LED–Anzeige schaltet sich aus und Sie hören einen Signalton, der anzeigt, dass der STEREOBOOMM 500 jetzt ausgeschaltet ist.

VERBINDEN DES STEREOBOOMM 500 MIT EINEM BLUETOOTH®-MUSIKGERÄT(*)

(*) Bluetooth®-Musikgeräte sind **immer Bluetooth®-Stereo-Musikgeräte**, die das Bluetooth® A2DP-Profil unterstützen (z. B. iPhone™, iPad®, Musiktelefone, Laptops, Android®–Telefone & Tablets...).

Sie müssen den STEREOBOOMM 500 einmalig mit Ihrem Bluetooth®–Musikgerät verbinden, bevor Sie es nutzen. Drücken Sie 3 Sekunden lang auf den EIN-/AUS-Button (1). Die blaue und rote LED–Anzeige beginnen abwechselnd zu blinken und Sie hören eine Melodie, die angibt, dass der STEREOBOOMM 500 in den Verbindungsmodus wechselt und nach verfügbaren Bluetooth®–Geräten zu suchen beginnt. Der STEREOBOOMM 500 ist nun verbindungsbereit → Lassen Sie Ihr Bluetooth®-Musikgerät nach anderen Bluetooth®–Geräten suchen (Informationen hierzu finden Sie im Handbuch Ihres Bluetooth®-Musikgerätes). → Wählen Sie aus der Liste der gefundenen Geräte Ihres Bluetooth®-Musikgerätes **„Sboom500“** und geben Sie den PIN-Code **0000 (**)** ein, um die beiden Geräte zu verbinden. Sie hören nun einen kurzen Piepton. → Die blaue LED–Leuchte (2) beginnt langsam zu blinken. Wenn der STEREOBOOMM 500 erfolgreich verbunden ist, können Sie ihn verwenden, um sich Ihre Lieblingsmusik kabellos anzuhören.

()** Bei Mobiltelefonen mit Bluetooth® 2.1 ist für gewöhnlich kein PIN-Code erforderlich

Hinweis! Der STEREOBOOMM 500 verbindet sich beim nächsten Einschalten automatisch wieder mit dem Gerät, mit dem er beim letzten Mal verbunden war. Wenn Ihr Bluetooth®-Musikgerät sich nicht automatisch wieder mit dem STEREOBOOMM 500 verbindet, können Sie:

CONTENIDO DEL PRODUCTO Y PARTES

VER ILUSTRACION I

- Botón de encendido/apagado / Indicador luminoso rojo
- Botón Bluetooth® / Indicador luminoso azul
- VOL+ / pista siguiente
- VOL- / pista anterior
- Enchufe audio 3.5 mm (AUX)
- Entrada USB (DC5V)
- Cable USB (para cargar)
- Cable de audio jack 3.5 mm jack (para aparatos sin Bluetooth®)

! Por favor, no utilice otros cargadores, cables o baterías distintos a los incluidos en el producto

CARGAR LA BATERIA

- Enchufe el cable USB (7) dentro de la entrada de carga USB (6) del STEREOBOOMM 500.
- Conecte el otro extremo de el cable USB (7) en su ordenador o en el cargador USB .
- La luz roja indicadora de LED en el STEREOBOOMM 500 se encenderá y tu STEREOBOOMM 500 comenzara a cargar. Cuando la batería está completamente cargada, la luz del indicador liminoso rojo se apagará.
- La batería del STEREOBOOMM 500 ofrece más de 10 horas de música. La luz LED (2) parpadeará mientras el STEREOBOOMM 500 permanezca encendido. El tiempo de música podría variar dependiendo del uso (volumen).
- Quando la batería es baja, el Indicador luminoso rojo parpadeará rápidamente, y oirá 4 pitidos cada 10 segundos.

ENCENDIDO Y APAGADO DEL STEREOBOOMM 500

Encendido del STEREOBOOMM 500:

Mantenga pulsado el botón de encendido/apagado (1) **durante min. 3 segundos** hasta que los indicadores luminosos azul y rojo parpadeen alternativamente. Oirá una melodía indicando que el STEREOBOOMM 500 está entrando en modo emparejando y está comenzando a buscar aparatos Bluetooth® disponibles.

Apagado del STEREOBOOMM 500:

Mantenga pulsado el botón de encendido/apagado (1) durante min. 3 segundos. El indicador azul LED (2) se apagará y oirá una melodía indicando que el STEREOBOOMM 500 está apagado.

EMPAREJADO DEL STEREOBOOMM 500 CON UN APARATO DE MUSICA BLUETOOTH® (*)

(*) Dispositivos de música Bluetooth® engloba todos los dispositivos reproductores de música estereo bluetooth® compatibles con perfil les Bluetooth® A2DP (e.g. iPhone™, iPad®, auriculares, portátiles, teléfonos Android® & tablets, ...)

Es necesario emparejar el STEREOBOOMM 500 con su **aparato de música Bluetooth®** antes de utilizarlo.

Mantenga pulsado el botón de encendido/apagado (1) durante 3 segundos. Los indicadores luminosos azul y rojo parpadearán alternativamente y oirá una melodía indicativa de que el STEREOBOOMM 500 está entrando en modo emparejado y buscando dispositivos Bluetooth® disponibles. El STEREOBOOMM 500 está ahora preparado para emparejarse → Permite a tu dispositivo de música Bluetooth® buscar otros Bluetooth dispositivos (por favor consulte el manual de su dispositivo de música Bluetooth para más información). → Selecciones el **SBoom500** de lista de dispositivos encontrados en su dispositivo de música Bluetooth y entre el código **PIN 0000 (**)** para emparejar ambos dispositivos. Oirá un leve pitido. → El indicador azul LED (2) parpadeará lentamente. Una vez el STEREOBOOMM 500 haya sido emparejado con éxito, usted puede utilizarlo para escuchar su música favorita en estéreo y sin cables. ***(**)** Código PIN no suele ser necesario para los teléfonos móviles Bluetooth® 2.1*





Atención! El STEREOBOOMM 500 automáticamente volverá a conectar el último dispositivo conectado cuando sea encendido de nuevo.

- die Verbindung mit Ihrem Bluetooth®-Musikgerät manuell herstellen (weitere Informationen hierzu finden Sie im Handbuch Ihres Bluetooth®-Musikgerätes).
- die Verbindung manuell herstellen, indem Sie auf den Bluetooth®-Button (2) auf dem STEREOBOOMM 500 drücken.

(*) Bluetooth®-Musikgeräte sind immer Bluetooth®–Stereo-Musikgeräte, die das Bluetooth® A2DP-Profil unterstützen (z. B. iPhone™, iPad®, Musiktelefone, Laptops, Android®–Telefone & Tablets...).

BEDIENUNG DER TASTEN

Funktionen der Tasten des STEREOBOOMM 500 gesteuert werden:

TASTE	WIE?
	– MIN. 3 SEKUNDEN DRÜCKEN, UM EIN/AUS ZU SCHALTEN <p>– EINMALIGES DRÜCKEN, UM DIE MUSIK WIEDERZUGEBEN</p> – EINMALIGES DRÜCKEN, UM DIE MUSIK WIEDERGABE ANZUHALTEN
	– EINMALIGES DRÜCKEN, UM DIE VERBINDUNG ZWISCHEN STEREOBOOMM 500 UND BLUETOOTH®-MUSIKGERÄT MANUELL HERZUSTELLEN
	– DRÜCKEN UND HALTEN, UM ZUM NÄCHSTEN LIED ZU GELANGEN <p>– ZUR ERHÖHUNG DER LAUTSTÄRKE KURZ DRÜCKEN</p> – Sie hören einen Signalton, wenn die höchste Lautstärke erreicht ist.
	– DRÜCKEN UND HALTEN, UM ZUM VORHERIGEN LIED ZU GELANGEN* <p>– ZUR REDUZIERUNG DER LAUTSTÄRKE KURZ DRÜCKEN</p> – Sie hören einen Signalton, wenn die niedrigste Lautstärke erreicht ist.

* Für einige Telefone müssen Sie die Taste 2x betätigen und halten, um zum vorherigen Lied zu gelangen.

VERBINDEN DES STEREOBOOMM 500 MIT EINEM MUSIKGERÄT OHNE BLUETOOTH® (***)

Sie können auch Musik eines **Musikgerätes ohne Bluetooth®** auf dem STEREOBOOMM 500 wiedergeben. Dies geschieht, indem Sie die 3,5-mm–Buchse (8) verwenden. Stecken Sie das Klinken-Kabel (8) in die Audio-Buchse (5) des STEREOBOOMM 500. Stecken Sie das andere Ende des Klinken-Kabels (8) in die Audiobuchse Ihres Musikgerätes. Um der STEREOBOOMM 500 ein zu schalten, drücken Sie **min. 3 Sekunden lang** auf den EIN-/AUS-Button (1) bis die blaue und rote LED–Anzeige abwechselnd beginnen zu blinken.

Hinweis! Wenn Sie die Musik eines Gerätes wiedergeben, das über Kabel (8) mit dem STEREOBOOMM 500 verbunden ist, können alle Musikfunktionen (Wiedergabe / Pause / Weiter/Zurück/VOL+/VOL–) nur am Musikgerät bedient werden. NICHT über die Musiktasten des STEREOBOOMM 500.
--

(*)** Geräte OHNE Bluetooth® sind alle Musikgeräte, die über eine 3,5-mm-Klinken-Buchse verfügen (z. B. ein normaler MP3-Player).

*Bitte NIEMALS den STEREOBOOMM 500 via Bluetooth® **UND** Kabel gleichzeitig zu verbinden mit 1 Gerät.*

Aufgrund zahlreicher kleinerer Unterschiede bei Musikgeräten und Telefonen können die oben beschriebenen Funktionen abweichen!

GARANTIE





STEREOBOOMM ist ein eingetragenes Warenzeichen der TE–Group NV. Die Marke STEREOBOOMM steht für hochwertige Produktqualität und herausragenden Kundendienst. Aus diesem Grund bietet STEREOBOOMM für dieses Gerät eine Garantie auf alle Schäden an Material und fachlichen Arbeiten für einen Zeitraum von zwei (2) Jahren ab dem Datum des Originalkaufs des Produktes.

En caso su dispositivo de música Bluetooth® no se conectara automáticamente con el STEREOBOOMM 500 le sugerimos:

- Reconectar manualmente con su dispositivo de música Bluetooth® (por favor consulte el manual de su dispositivo de música Bluetooth® para más información).
- Reconectar manualmente presionando el botón Bluetooth®(2) en el STEREOBOOMM 500.

TECLAS PARA EL CONTROL

Función de las teclas del STEREOBOOMM 500:

TECLA	COMO?
	– PULSAR DURANTE MIN. 3 SEGUNDOS PARA ENCENDER/APAGAR <p>– PULSAR UNA VEZ PARA REPRODUCIR MÚSICA</p> – PULSAR UNA VEZ PARA DETERNER LA MÚSICA
	– PULSAR UNA VEZ PARA RECONEXION MANUAL ENTRE EL STEREOBOOMM 500 Y EL DISPOSITIVO DE MUSICA BLUETOOTH®
	– PULSAR Y MANTENER PARA ESCUCHAR LA CANCIÓN SIGUIENTE <p>– PULSAR BREVEMENTE PARA SUBIR EL VOLUMEN</p> Oirá un pitido cuando se alcanza el volumen máximo
	– PULSAR Y MANTENER PARA ESCUCHAR LA CANCIÓN ANTERIOR* <p>– PULSAR BREVEMENTE PARA BAJAR EL VOLUMEN</p> Oirá un pitido cuando se alcanza el volumen mínimo

* Para algunos teléfonos, es necesario pulsar y mantener 2x para escuchar la canción anterior.

CONNECTADO DEL STEREOBOOMM 500 CON UN APARATO DE MUSICA SIN TECNOLOGÍA BLUETOOTH® (***)

También puede reproducir música desde dispositivos **sin tecnología Bluetooth®** en el STEREOBOOMM 500 utilizando el cable jack 3.5 mm (8). Enchufe el cable (8) en la entrada de audio (5) del STEREOBOOMM 500. Conecte el otro extremo del cable (8) en la entrada de audio de su dispositivo de música. Para encender el STEREOBOOMM 500, **mantenga pulsado el botón de encendido/apagado (1) durante min. 3 segundos** hasta que los indicadores luminosos azul y rojo parpadeen alternativamente.

Note! Cuando reproducimos música desde un dispositivo conectado al STEREOBOOMM 500 usando el cable (8), todas las funciones (play/pause/FWD/BWD/VOL+/VOL–) necesitan ser controladas desde el dispositivo de música, no es posible controlar las funciones con las teclas del STEREOBOOMM 500.

(*)** Dispositivos de música sin Bluetooth® engloba todos los reproductores de música provistos con una entrada jack 3.5 mm jack (e.g, un reproductor común de MP3).

NIUNCA use el Bluetooth® Y el cable de conexión al STEREOBOOM 500 al mismo tiempo con 1 dispositivo.

!Debido a algunas pequeñas diferencias en los dispositivos de música y teléfonos, las arriba mencionadas operaciones pueden variar!

GARANTÍA

STEREOBOOMM es una marca registrada por TE–Group NV. La marca STEREOBOOMM se basa en productos de calidad superior y un destacado servicio al cliente. Es por ello por lo que STEREOBOOMM garantiza este producto contra todos los defectos en materiales y mano de obra por un periodo de (2) años desde la fecha original de compra del producto.

INDHOLD & RESERVEDELE

Se illustration I

- ON/OFF (tænd/sluk) tast / Rød LED
- Bluetooth® tast / Blå LED
- VOL+ / næste sang
- VOL-/ forrige sang
- 3,5 mm audio stik (AUX)
- USB ladestik (DC5V)
- USB-kabel (til opladning)
- 3,5 mm audio jack-kabel (til ikke-Bluetooth®-enheder)

Undlad venligst at bruge andre opladere, kabler eller batterier end dem inkluderet i denne pakke!

BATTERY OPLADNING

- Sæt USB-kabel (7) i USB ladestik (6) af STEREOBOOMM 500.
- Sæt den anden ende af USB-kablet (7) ind i din computer eller USB oplader.
- Den røde LED-indikator på STEREOBOOMM 500 vil lyse op og din STEREOBOOMM 500 starter opladningen. Når batteriet er fuldt opladet, vil den røde LED indikator slukke.
- The STEREOBOOMM 500 batteri giver op til 10 timers musik tid.
- Når batteriniveauet er lavt, vil den røde LED blinke hurtigt og du vil høre 4 ”beep lyde” hvert 10. sekund.

STEREOBOOMM 500 ON / OFF

Hvis du vil tænde for STEREOBOOMM 500 :

Tryk på ON/OFF (tænd/sluk tasten) (1) **I min. 3 sekunder**. Den blå og røde LED indikator vil begynde at blinke, og du vil høre en melodi, som indikerer, at STEREOBOOMM 500 går i ”pairing mode” og den starter med at søge efter tilgængelige Bluetooth® enheder.

For at slukke STEREOBOOMM 500:

Tryk på ON/OFF (tænd/sluk tasten) (1) igen **I min. 3 sekunder**. Den blå LED indikator vil slukke, og du vil høre en melodi, som indikerer, at STEREOBOOMM 500 slukkes.

PARRING AF STEREOBOOMM 500 MED EN BLUETOOTH® MUSIKENHED (*)

(*) Bluetooth musikenheder er alle Bluetooth® stereo-enhed, der understøtter Bluetooth® A2DP profil (f.eks. iPhone®, iPad®, musik telefoner, bærbare computere, Android®-telefoner og tablets...)

Du er forpligtet til at parre STEREOBOOMM 500 med din Bluetooth® musik enheden én gang, før du bruger den. Tryk på ON/OFF (tænd/sluk tasten) (1) **I 3 sekunder**. Den blå og røde LED indikator vil begynde at blinke, og du vil høre en melodi, som indikerer, at STEREOBOOMM 500 går i ”pairing mode” og den starter med at søge efter tilgængelige Bluetooth® enheder. STEREOBOOMM 500 er nu klar til parring → Lad din Bluetooth® musikenhed søge efter andre Bluetooth®-enheder (se brugervejledningen til din Bluetooth® musikenhed for mere information). → Vælg **„Sboom500“** ud af listen med fundne enheder på din Bluetooth® musikenhed og indtast PIN-koden **0000 (**)** for at parre de to enheder. Du vil høre et kort bip. → Den blå LED indikator vil begynde at blinke langsomt. Når STEREOBOOMM 500 er parret, kan du bruge den til at lytte til din yndlingsmusik i trådløst stereo. **(**)** PIN-koden er normalt ikke påkrævet for Bluetooth® 2.1 mobiltelefoner

Bemærk! STEREOBOOMM 500 vil automatisk tilslutte sig til den sidst tilsluttede enhed, når STEREOBOOMM 500 tændes igen.

Hvis din Bluetooth® musik enheden ikke automatisk bliver tilsluttet med STEREOBOOMM 500 kan du prøve fig:

- Tilslut igen manuelt med din Bluetooth® musikenhed (se brugervejledningen til din Bluetooth® musikenhed for mere information).
- Genetablér forbindelsen manuelt ved at trykke på bluetooth® tasten (2) på STEREOBOOMM 500.

BETJENING

Funktioner STEREOBOOMM 500 knapper:

TAST	HVORDAN?
	– TRYK MIN. 3 SEKUNDER FOR AT TÆNDE <p>– TRYK ÉN GANG FOR AT AFSPILLE MUSIKKEN</p> – TRYK ÉN GANG FOR AT SÆTTE MUSIKKEN
	– TRYK ÉN GANG FOR MANUEL GENTILSLUTNING MELLE M STEREOBOOMM 500 OG BLUETOOTH® MUSIK ENHED
	– TRYK OG HOLD TASTEN NEDE FOR AT SKIFTE TIL NÆSTE SANG <p>– TRYK KORTVARIGT OG AT ØGE LYDSTYRKE</p> Du vil høre en ”beep lyd” når max. lydstyrke er nået.
	– TRYK OG HOLD TASTEN NEDE FOR AT SKIFTE TIL FORRIGE SANG.* <p>– KORT FOR AT REDUCERE LYDSTYRKEN</p> Du vil høre en ”beep lyd” når min. lydstyrke er nået.

* På nogle telefoner skal du trykke på 2x for at skifte til forrige sang.

TILSLUTNING AF STEREOBOOMM 500 MED EN IKKE-BLUETOOTH® MUSIKENHED (***)

Du kan også afspille musik fra en ikke-Bluetooth® musikenhed på STEREOBOOMM 500 ved hjælp af 3,5 mm jack-kabel (8). Sæt Jack kabel (8) i audio-stik (5) i STEREOBOOMM 500. Sæt den anden ende af Jack kabel (8) til audio-stikket på din musikenhed. Tryk på ON/OFF (tænd/sluk tasten) (1) **I min. 3 sekunder**. Den blå og røde LED indikator vil begynde at blinke.

Bemærk! Når du afspiller musik fra en tilsluttet ikke-Bluetooth® musikenhed via STEREOBOOMM 500 ved hjælp af Jack kabel (8), skal alle musik-funktioner (afspil / pause / FWD / BWD / VOL + / VOL-) betjenes fra musikenhed, og ikke fra STEREOBOOMM 500's musik-knappe.

(*)** ikke-Bluetooth® musikenheder er alle musikenheder forsynet med en 3,5 mm jack stik (fx en almindelig MP3-afspiller)

Brug ALDRIG Bluetooth® og kabelforbindelse til STEREOBOOMM 500 samtidigt på samme enhed.

På grund af mange små forskelle i musik-enheder og telefoner, kan ovennævnte operationer variere!

GARANTI

STEREOBOOMM er et registreret varemærke tilhørende TE-Group NV. STEREOBOOMM mærke står for produkt kvalitet samt enestående kundeservice. Det er grunden til at STEREOBOOMM garanterer, dette produkt mod alle defekter i materiale samt udførelse i en periode på 2 år fra datoen for det oprindelige køb af produktet.