

Register your product and get support at
www.philips.com/welcome

DCM580



EN	User manual	3
DA	Brugervejledning	21
DE	Benutzerhandbuch	39
ES	Manual del usuario	59

FR	Mode d'emploi	79
IT	Manuale utente	99
NL	Gebruiksaanwijzing	119
SV	Användarhandbok	139

PHILIPS

Inhoudsopgave

1 Belangrijk	120
Veiligheid	120
Kennisgeving	121
2 Uw entertainmentsysteem met basisstation	122
Inleiding	122
Wat zit er in de doos?	122
Overzicht van het apparaat	123
Overzicht van de afstandsbediening	124
3 Aan de slag	126
De FM-antenne aansluiten	126
Stroom aansluiten	126
De afstandsbediening voorbereiden	127
De klok instellen	127
Inschakelen	127
4 Afspelen vanaf disc	128
5 Afspelen vanaf USB	128
6 Afspeelopties	129
Naar een andere track gaan	129
Het afspelen onderbreken/hervatten	129
Binnen een track zoeken	129
Afspeelinformatie weergeven	129
Herhaald afspelen	129
Op willekeurige volgorde afspelen	129
Tracks programmeren	130
7 Muziek van de iPhone/iPod afspelen	130
Compatibele iPod/iPhone-modellen	130
De iPhone/iPod plaatsen	130
Naar de iPhone/iPod luisteren	131
De iPhone/iPod opladen	131
De iPhone/iPod verwijderen	131
8 Naar de radio luisteren	132
Afstemmen op een radiozender	132
Radiozenders automatisch programmeren	132
Radiozenders handmatig programmeren	132
Een voorkeuzezender selecteren	133
9 Geluid aanpassen	133
Volume aanpassen	133
Een voorgeprogrammeerd geluidseffect selecteren	133
Basversterking inschakelen	133
Ga op in de muziek in een nog groter gebied	134
Geluid uitschakelen	134
10 Andere functies	134
De sleeptimer instellen	134
De alarmtimer instellen	134
Naar een extern apparaat luisteren	135
Schakel het lichteffect in of uit	135
11 Productinformatie	135
Specificaties	135
Compatibele USB-apparaten en -bestanden	136
Ondersteunde MP3-discformaten	137
12 Problemen oplossen	137

1 Belangrijk

Veiligheid

Weet wat deze veiligheidssymbolen betekenen



Deze 'bliksemschicht' waarschuwt voor ongeïsoleerd materiaal in het apparaat dat een elektrische schok kan veroorzaken. Voor uw eigen veiligheid en die van anderen is het van belang dat u het apparaat niet opent. Het 'uitroepteken' waarschuwt voor kenmerken waarvoor u de bijgesloten documentatie aandachtig dient te lezen om bedienings- en onderhoudsproblemen te voorkomen.

WAARSCHUWING: om het risico van brand of een elektrische schok zo veel mogelijk te beperken mag dit apparaat niet worden blootgesteld aan regen of vocht en mogen er geen vloeistofhoudende voorwerpen, zoals vazen, op dit apparaat worden geplaatst.

VOORZICHTIG: om het risico van brand of een elektrische schok zo veel mogelijk te beperken dient u de brede pin van de stekker te passen op de brede opening van het contact en volledig in te brengen.

Belangrijke veiligheidsinstructies

- ① Lees deze instructies.
- ② Bewaar deze instructies.
- ③ Neem alle waarschuwingen in acht.
- ④ Volg alle instructies.
- ⑤ Plaats dit apparaat niet in de nabijheid van water.
- ⑥ Uitsluitend schoonmaken met een droge doek.
- ⑦ Geen ventilatieopeningen afdekken. Installeren volgens de instructies van de fabrikant.
- ⑧ Niet installeren in de nabijheid van warmtebronnen zoals radiatoren, warmeluchtroosters, kachels of andere apparaten (zoals versterkers) die warmte produceren.
- ⑨ Plaats het netsnoer zodanig dat niemand erop trapt en het niet wordt afgeklemd, in het bijzonder bij stekkers, stopcontacten en het punt waar het netsnoer uit het apparaat komt.
- ⑩ Gebruik uitsluitend door de fabrikant gespecificeerde toebehoren/accessoires.
- ⑪ Uitsluitend te gebruiken met de door de fabrikant gespecificeerde of bij het apparaat verkochte wagen, standaard, statief, beugel of onderstel. Bij gebruik van een wagen dient u de combinatie wagen/apparaat voorzichtig te verplaatsen om te voorkomen dat deze omvalt.
- ⑫ Haal de stekker van dit apparaat uit het stopcontact bij onweer of wanneer het apparaat gedurende langere tijd niet wordt gebruikt.



13 Laat al het onderhoud verrichten door erkend onderhoudspersoneel. Onderhoud is vereist wanneer het apparaat, het netsnoer of de stekker is beschadigd, wanneer er vloeistof in of een voorwerp op het apparaat is gevallen, wanneer het apparaat is blootgesteld aan regen of vocht, wanneer het apparaat niet goed functioneert of wanneer het is gevallen.

14 Zorg ervoor dat het apparaat niet vochtig of nat wordt.

15 Plaats niets op het apparaat dat gevaar kan opleveren, zoals een glas water of een brandende kaars.

16 Dit product kan lood en kwik bevatten. Voor het weggooien van deze materialen zijn milieuvorschriften van toepassing. Raadpleeg uw plaatselijke afvalverwerker of de Electronic Industries Alliance: www.eiae.org.

• Als u het netsnoer of de aansluiting op het apparaat gebruikt om het apparaat uit te schakelen, dient u ervoor te zorgen dat deze goed toegankelijk zijn.

Waarschuwing

- Verwijder de behuizing van dit apparaat nooit.
- Geen enkel onderdeel van dit apparaat hoeft ooit te worden gesmeerd.
- Plaats dit apparaat nooit op andere elektrische apparatuur.
- Houd dit apparaat uit de buurt van direct zonlicht, open vuur of warmte.
- Kijk nooit in de laserstraal in dit apparaat.
- Zorg ervoor dat u altijd toegang hebt tot het netsnoer, de stekker en de adapter om de stroom van dit apparaat uit te schakelen.

Kennisgeving

Dit product voldoet aan de vereisten met betrekking tot radiostoring van de Europese Unie.



Dit product voldoet aan de vereisten van de volgende richtlijnen en bepalingen: 2004/108/EG + 2006/95/EG

Eventuele wijzigingen of modificaties aan het apparaat die niet uitdrukkelijk zijn goedgekeurd door Philips Consumer Lifestyle kunnen tot gevolg hebben dat gebruikers het recht verliezen het apparaat te gebruiken.

Recycling

Uw product is vervaardigd van kwalitatief hoogwaardige materialen en onderdelen die gerecycled en opnieuw gebruikt kunnen worden.



Als u op uw product een pictogram van een afvalbak met een kruis erdoor ziet, betekent dit dat het product valt onder de EU-richtlijn 2002/96/EG:



Gooi het product nooit weg met ander huishoudelijk afval. Win informatie in over de lokale wetgeving omtrent de gescheiden inzameling van elektrische en elektronische producten. Door u op de juiste wijze van de batterijen te ontdoen, voorkomt u negatieve gevolgen voor het milieu en de volksgezondheid.

Uw product bevat batterijen die onder de EU-richtlijn 2006/66/EG vallen. De batterijen mogen niet bij het gewone huishoudelijke afval worden gooid.

Als u een afvalcontainer op wieltjes met een kruis erdoor met het chemische symbool 'Pb' ziet, betekent dit dat de batterijen voldoen aan de vereiste die is gesteld in de richtlijn voor lood:



Win inlichtingen in over de lokale wetgeving omtrent de gescheiden inzameling van batterijen. Door u op de juiste wijze van de batterijen te ontdoen, voorkomt u negatieve gevolgen voor het milieu en de volksgezondheid.

Milieu-informatie

Er is geen overbodig verpakkingsmateriaal gebruikt. We hebben ervoor gezorgd dat de verpakking gemakkelijk kan worden gescheiden in drie materialen: karton (de doos), polystyreen (buffer) en polyethyleen (zakken en afdekking).

Het systeem bestaat uit materialen die kunnen worden gerecycled en opnieuw kunnen worden gebruikt wanneer het wordt gedemonteerd door een gespecialiseerd bedrijf. Houd u aan de plaatselijke regelgeving inzake het weggooien van verpakkingsmateriaal, lege batterijen en oude apparatuur.

Dit apparaat beschikt over dit label:



Het Windows Media- en het Windows-logo zijn handelsmerken of gedeponeerde handelsmerken van Microsoft Corporation in de Verenigde Staten en/of andere landen.



2 Uw entertainmentsysteem met basisstation

Gefeliciteerd met uw aankoop en welkom bij Philips! Registreer uw product op www.philips.com/welcome om optimaal gebruik te kunnen maken van de door Philips geboden ondersteuning.

Inleiding

Met dit apparaat kunt u genieten van audio die afkomstig is van audiodiscs, USB-apparaten, iPod-spelers en andere externe apparaten, of naar radiozenders luisteren.

Het apparaat beschikt over meerdere geluidseffectinstellingen waarmee u het geluid kunt verrijken, zoals Digital Sound Control (DSC) en Dynamic Bass Boost (DBB). Het apparaat ondersteunt de volgende media-indelingen:



Wat zit er in de doos?

Controleer de inhoud van het pakket:

- Apparaat
- Afstandsbediening met batterij
- FM-antenne
- Netsnoer
- MP3 LINK-kabel
- Gebruikershandleiding
- Snelstartgids

Overzicht van het apparaat

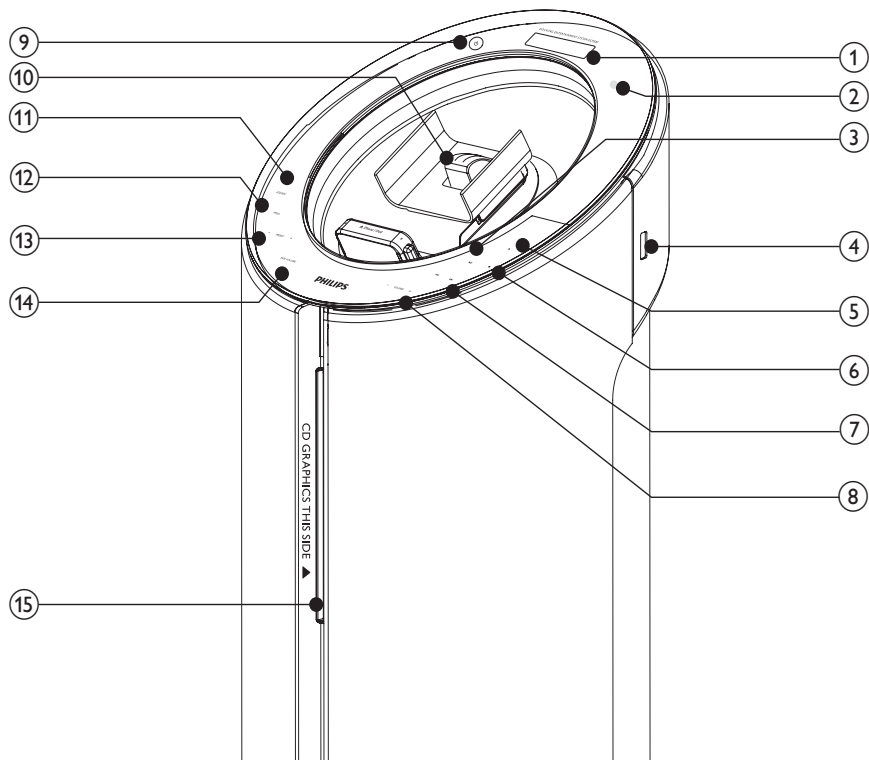

① Weergavescherm

- Hiermee geeft u de huidige status weer.

② IR-sensor

③ ▶||

- Hiermee start of onderbreekt u het afspelen.

④ ↔

- Ingang voor een USB-apparaat voor massaopslag.

⑤ ▲

- Hiermee werpt u de disc uit.

⑥ ■

- Hiermee kunt u het afspelen beëindigen of een programma wissen.

⑦ ◀▶▶▶

- Hiermee gaat u naar de vorige/ volgende track.
- Hiermee zoekt u in een track, op een disc of op een USB-apparaat.
- Hiermee stemt u af op een radiozender.

⑧ VOLUME +/-

- Hiermee past u het volume aan.

- 9 
 - Schakel het apparaat in of zet het in de stand-bymodus.
- 10 **iPod/iPhone-station**
- 11 **SOURCE**
 - Selecteer een bron: CD, FM TUNER, iPod/iPhone, USB of MP3 LINK.
- 12 **PROG**
 - Hiermee programmeert u tracks.
 - Hiermee programmeert u radiozenders.
 - Hiermee stelt u de klok in.
- 13 **- PRESET +**
 - Hiermee selecteert u een voorkeurzender.
 - Hiermee gaat u naar het vorige/ volgende album.
- 14 **SUB VOLUME**
 - Hiermee past u het volume van de subwoofer aan.
- 15 **Discstation**

Overzicht van de afstandsbediening

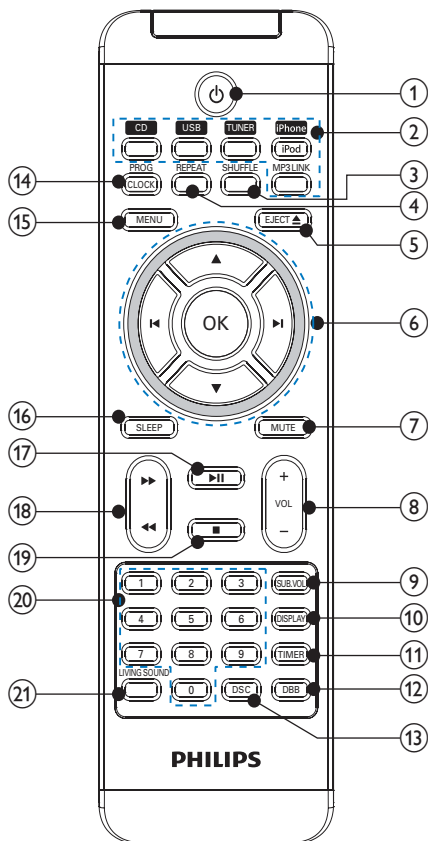

- 1 
 - Schakel het apparaat in of zet het in de stand-bymodus.
- 2 **Brontoetsen (CD, USB, TUNER, iPhone/iPod, MP3 LINK)**
 - Selecteer een bron: CD, USB, TUNER, iPhone/iPod of MP3 LINK.

3 SHUFFLE

- Hiermee speelt u tracks op willekeurige volgorde af.

4 REPEAT

- Hiermee selecteert u een herhaalmodus.

5 EJECT ▲

- Hiermee werpt u de disc uit.

6 ▲▼

- Hiermee gaat u naar het vorige/ volgende album.
- Hiermee navigeert u door het iPod/iPhone-menu.



- Hiermee gaat u naar de vorige/ volgende track.
- Hiermee navigeert u door het iPod/iPhone-menu.
- Hiermee stemt u af op een radiozender.

OK

- Hiermee bevestigt u een selectie.

7 MUTE

- Hiermee dempt u het volume.

8 VOL +/-

- Hiermee past u het volume aan.

9 SUB.VOL

- Hiermee past u het volume van de subwoofer aan.

10 DISPLAY

- Hiermee selecteert u scherm informatie tijdens het afspelen.

11 TIMER

- Hiermee stelt u de alarmtimer in.
- Hiermee schakelt u de timer in of uit.

12 DBB

- Hiermee schakelt u de dynamische basversterking in of uit.

13 DSC

- Hiermee selecteert u een vooraf ingestelde geluidsinstelling.

14 PROG/CLOCK

- Hiermee programmeert u tracks.
- Hiermee programmeert u radiozenders.
- Hiermee stelt u de klok in.

15 MENU

- Hiermee opent u het iPod/iPhone-menu.

16 SLEEP

- Hiermee stelt u de sleeptimer in.

17 ►►

- Hiermee start of onderbreekt u het afspelen.

18 ◀◀▶▶

- Hiermee zoekt u binnen een track/disc/USB-apparaat/iPod/iPhone.

19 ■

- Hiermee kunt u het afspelen beëindigen of een programma wissen.

20 Numeriek toetsenblok

- Hiermee selecteert u een track rechtstreeks vanaf een disc.

21 LIVING SOUND

- Hiermee schakelt u het Living Sound-effect in of uit.

3 Aan de slag

! Let op

- Gebruik van dit product dat niet overeenkomt met de beschrijving in deze handleiding of het maken van aanpassingen kan leiden tot blootstelling aan gevaarlijke straling of een anderszins onveilige werking van dit product.

Volg altijd de instructies in dit hoofdstuk op volgorde.

Als u contact opneemt met Philips, wordt u gevraagd om het model- en serienummer van dit apparaat. Het model- en serienummer bevinden zich op de achterkant van het apparaat. Noteer de nummers hier:

Modelnummer _____

Serienummer _____

De FM-antenne aansluiten

* Tip

- Trek voor een optimale ontvangst de antenne volledig uit en pas de positie van de antenne aan tot u het sterkste signaal hebt gevonden.

- 1 Sluit de meegeleverde FM-antenne aan op de **FM AERIAL**-aansluiting op het apparaat.

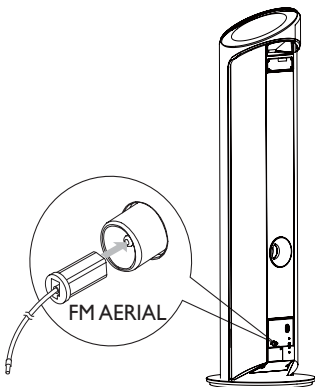

Stroom aansluiten

! Let op

- Het product kan beschadigd raken! Controleer of het netspanningsvoltage overeenkomt met het voltage dat staat vermeld op de achter- of onderzijde van het apparaat.
- Risico van een elektrische schok! Wanneer u het netsnoer loskoppelt, moet u altijd de stekker uit het stopcontact halen. Trek nooit aan het snoer.
- Zorg ervoor dat u alle andere aansluitingen hebt uitgevoerd voordat u het netsnoer op het stopcontact aansluit.

≡ Opmerking

- Het typeplaatje bevindt zich aan de achterkant van het apparaat.

- 1 Sluit het netsnoer aan op de **AC~MAINS**-aansluiting op het apparaat.

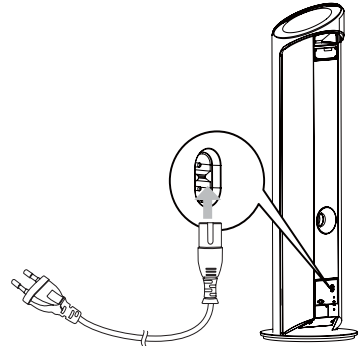

- 2 Steek de stekker in het stopcontact.

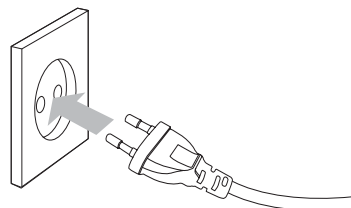

De afstandsbediening voorbereiden



Let op

- Ontploffingsgevaar! Houd batterijen uit de buurt van hitte, zonlicht of vuur. Werp batterijen nooit in het vuur.

Voor het eerste gebruik:

- 1 Verwijder het beschermlijpje om de batterij van de afstandsbediening te activeren.

De batterijen van de afstandsbediening vervangen:

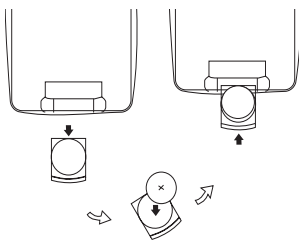

- 1 Open het klepje van het batterijcompartiment.
- 2 Plaats één CR2025-lithiumbatterij met de juiste polariteit (+/-) zoals aangegeven.
- 3 Sluit het klepje van het batterijcompartiment.



Opmerking

- Voordat u op een van de functieknoppen op de afstandsbediening drukt, moet u eerst de juiste bron selecteren met behulp van de afstandsbediening in plaats van met de knoppen op het apparaat.
- Verwijder de batterij als u de afstandsbediening langere tijd niet gaat gebruiken.

De klok instellen

- 1 Druk in de stand-bymodus op **PROG/CLOCK** op de afstandsbediening om de instelmodus voor de klok te activeren.
↳ De 12-uurs- of 24-uursindeling wordt weergegeven.



Opmerking

- Druk in de Energiebesparende stand-bymodus op **CLOCK** om eerst de klok weer te geven en houd **CLOCK** vervolgens ingedrukt om verder te gaan met de klokinstellingen.
- 2 Druk op **⏪|⏩** om de 12-uurs- of 24-uursindeling te selecteren.
 - 3 Druk op **PROG/CLOCK**.
↳ De cijfers voor het uur worden weergegeven en gaan knipperen.
 - 4 Druk op **⏪|⏩** om het uur in te stellen.
 - 5 Druk op **PROG/CLOCK**.
↳ De minuten worden weergegeven en gaan knipperen.
 - 6 Druk op **⏪|⏩** om de minuten in te stellen.
 - 7 Druk op **PROG/CLOCK** om te bevestigen.

Inschakelen

- 1 Druk op **⏻**.
↳ Het apparaat schakelt over naar de laatst geselecteerde bron.

Naar stand-by schakelen

- 1 Druk op **⏻** om het apparaat in de stand-bymodus te zetten.
↳ De achtergrondverlichting van het display wordt donkerder.
↳ Als de klok is ingesteld, wordt deze op het display weergegeven.
↳ U kunt de iPhone/iPod opladen.



Opmerking

- Als er in de Stand-bymodus langer dan 15 minuten niet op een knop wordt gedrukt, schakelt het apparaat automatisch over naar de Energiebesparende stand-bymodus en wordt de achtergrondverlichting op het display uitgeschakeld.

4 Afspelen vanaf disc

- 1 Druk op **CD** om de discbron te selecteren.
- 2 Plaats een disc in het discstation met de bedrukte zijde naar rechts.
↳ Het afspelen wordt automatisch gestart.

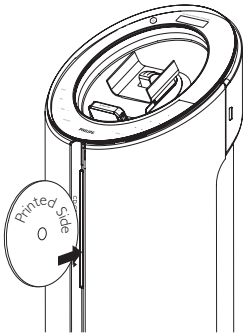

- Druk op **▶||** om het afspelen te onderbreken of te hervatten.
- Druk op **■** om het afspelen te stoppen.
- Voor MP3/WMA-discs: druk op **▲/▼** om een album te selecteren.
- Druk op **⏪▶** om een track/bestand/ hoofdstuk over te slaan.
- Houd **⏪▶** ingedrukt om snel terug of vooruit te spoelen.

5 Afspelen vanaf USB

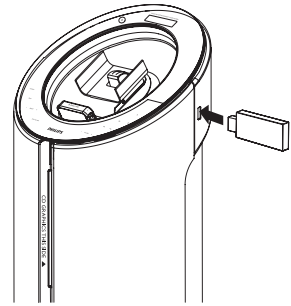

Opmerking



- Zorg ervoor dat het USB-apparaat afspeelbare audiobestanden bevat.

- 1 Sluit het USB-apparaat aan op de **USB**-aansluiting.
- 2 Druk op **USB** om de USB-bron te selecteren.
↳ Het totaal aantal tracks wordt weergegeven.
↳ Het afspelen wordt automatisch gestart.
- 3 Druk op **▲▼** om een map te selecteren.
- 4 Druk op **⏪▶** om een bestand te selecteren.





6 Afspeelopties

Naar een andere track gaan

Voor CD's:

- 1 Druk op   om een andere track te selecteren.
 - U kunt ook het numerieke toetsenblok op de afstandsbediening gebruiken om een track rechtstreeks te selecteren.

Voor MP3-discs en USB-tracks:

- 1 Druk op   om een album of map te selecteren.
- 2 Druk op   om een track of bestand te selecteren.

Het afspelen onderbreken/hervatten

- 1 Druk tijdens het afspelen op  als u het afspelen wilt onderbreken of het afspelen weer wilt hervatten.



Binnen een track zoeken

- 1 Houd tijdens het afspelen   ingedrukt.
- 2 Laat de knop los om weer normaal af te spelen.

Afspeelinformatie weergeven

- 1 Druk tijdens het afspelen herhaaldelijk op **DISPLAY** om andere afspeelinformatie te selecteren.

Herhaald afspelen

- 1 Druk tijdens het afspelen herhaaldelijk op **REPEAT** om het volgende te selecteren:
 - : de huidige track wordt herhaaldelijk afgespeeld.
 - : alle tracks worden herhaaldelijk afgespeeld.
- 2 Als u wilt terugkeren naar de normale afspeelmodus, drukt u herhaaldelijk op **REPEAT** totdat de herhaalmodus niet meer wordt weergegeven.

Op willekeurige volgorde afspelen

- 1 Druk op **SHUFFLE**.
 wordt weergegeven. Alle tracks worden op willekeurige volgorde afgespeeld.
- 2 Druk nogmaals op **SHUFFLE** om terug te keren naar de normale afspeelmodus.

Tracks programmeren

U kunt maximaal 20 tracks programmeren.

- 1 Druk in de modus CD of USB als het afspelen is gestopt op **PROG/CLOCK** om de programmeermodus te openen.
↳ [PROG] (programmeren) knippert op het display.
- 2 Druk voor MP3/WMA-tracks op ▲▼ om een album te selecteren.
- 3 Druk op ◀▶ om het tracknummer te selecteren en druk vervolgens op **PROG/CLOCK** om uw keuze te bevestigen.
- 4 Herhaal stap 2 en 3 om meer tracks te programmeren.
- 5 Druk op ▶|| om de geprogrammeerde tracks af te spelen.
↳ Tijdens het afspelen wordt [PROG] (programmeren) weergegeven.
 - Druk als het afspelen is gestopt op ■ om het programma te wissen.
 - Houd als het afspelen is gestopt **PROG/CLOCK** langer dan 2 seconden ingedrukt om het programma te bekijken.

7 Muziek van de iPhone/iPod afspelen

U kunt via dit apparaat luisteren naar audio van uw iPhone/iPod.

Compatibele iPod/iPhone-modellen

Apple iPod- en iPhone-modellen met een 30-pins stationsaansluiting:

- iPod classic, iPod touch, iPod nano, iPod 5th generation (video).
- iPhone, iPhone 3G.

De iPhone/iPod plaatsen

- 1 Plaats de iPhone/iPod op het station.

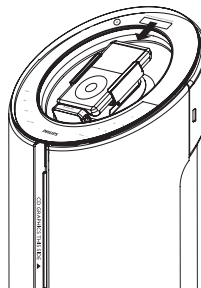

Naar de iPhone/iPod luisteren

- 1 Zorg ervoor dat de iPhone/iPod goed op het station is geplaatst.
- 2 Druk op **iPhone/iPod** om iPhone/iPod als bron te selecteren.
 - ↳ De aangesloten iPhone/iPod wordt automatisch afgespeeld.
 - Druk op ►|| om het afspelen te onderbreken of te hervatten.
 - Druk op ◀▶ om een track over te slaan.
 - Houd ◀▶ ingedrukt om tijdens het afspelen te zoeken en laat de knop weer los om de track verder normaal af te spelen.
 - Druk op **MENU** om door het menu te navigeren, druk op ▲▼◀▶ om te selecteren en druk op **OK** om te bevestigen.

De iPhone/iPod opladen

Als dit apparaat is aangesloten op een stopcontact, wordt de op het station geplaatste iPhone/iPod opgeladen.

De iPhone/iPod verwijderen

- 1 Druk op de twee knoppen aan de onderzijde van het station om de iPhone/iPod uit te werpen.

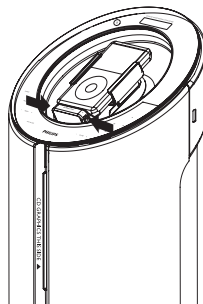

- 2 Trek de iPhone/iPod uit het station.

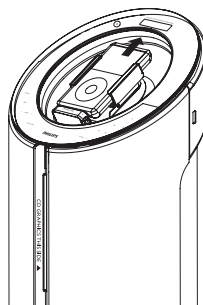

8 Naar de radio luisteren

Afstemmen op een radiozender

Tip

- Trek voor een optimale FM-ontvangst de antenne volledig uit en pas de positie van de FM-antenne aan tot u het sterkste signaal hebt gevonden.

- 1 Druk op **TUNER** om de tunerbron te selecteren.
- 2 Houd **◀▶** langer dan 2 seconden ingedrukt.
 - ↳ [SEARCH] (zoeken) wordt weergegeven.
 - ↳ De radio wordt automatisch afgestemd op een zender met een sterk ontvangstsignaal.
- 3 Herhaal stap 2 om op meer zenders af te stemmen.
 - Als u op een zender met een zwak signaal wilt afstemmen, drukt u herhaaldelijk op **◀▶** tot u de optimale ontvangst hebt.

Radiozenders automatisch programmeren

Opmerking

- U kunt maximaal 20 voorkeuzezenders programmeren.

- 1 Houd in de tunermodus **PROG/CLOCK** 2 seconden ingedrukt om de modus voor automatisch programmeren te openen.
 - ↳ [AUTO] (automatisch) wordt weergegeven.
 - ↳ Alle beschikbare zenders worden geprogrammeerd op volgorde van de signaalsterkte van de band.
 - ↳ De radiozender die als eerste wordt geprogrammeerd, wordt automatisch afgespeeld.

Radiozenders handmatig programmeren

Opmerking

- U kunt maximaal 20 voorkeuzezenders programmeren.

- 1 Hiermee stemt u af op een radiozender.
- 2 Druk op **PROG/CLOCK** om de programmeermodus te openen.
 - ↳ [PROG] (programmeren) knippert op het display.
- 3 Druk op **▲/▼** om een nummer (1 t/m 20) toe te wijzen aan deze radiozender, en druk vervolgens op **PROG/CLOCK** om deze keuze te bevestigen.
 - ↳ Het voorkeuzenummer en de frequentie van de voorkeuzezender worden weergegeven.

- 4 Herhaal de bovenstaande stappen om meer zenders te programmeren.

 Opmerking

- U kunt een geprogrammeerde zender overschrijven door een andere zender onder het nummer op te slaan.

Een voorkeuzezender selecteren

- 1 Druk in de tunermodus op ▲/▼ om een voorkeuzezender te selecteren.

9 Geluid aanpassen

Volume aanpassen

- 1 Druk tijdens het afspelen op **VOL +/-** om het volume te verhogen of te verlagen.

Het volume van de subwoofer aanpassen

- 1 Druk tijdens het afspelen op **SUB.VOL** om het volume te verhogen of te verlagen.

Een voorgeprogrammeerd geluidseffect selecteren

- 1 Druk tijdens het afspelen herhaaldelijk op **DSC** om het volgende te selecteren:
- [FLAT] (vlak)
 - [POP] (pop)
 - [JAZZ] (jazz)
 - [ROCK] (rock)
 - [CLASSIC] (klassiek)

Basversterking inschakelen

- 1 Druk tijdens het afspelen op **DBB** om dynamische basverbetering in of uit te schakelen.
- ↳ Als DBB is geactiveerd, wordt DBB weergegeven.

Ga op in de muziek in een nog groter gebied

- 1 Druk tijdens het afspelen op **LIVING SOUND** op de afstandsbediening om het geluidseffect in of uit te schakelen.
 - ↳ Als Living Sound is ingeschakeld, wordt  weergegeven.

Geluid uitschakelen

- 1 Druk tijdens het afspelen op **MUTE** om het geluid in of uit te schakelen.

10 Andere functies

De sleeptimer instellen

Dit apparaat kan automatisch overschakelen naar stand-by na een ingestelde tijdsduur.

- 1 Wanneer het apparaat is ingeschakeld, drukt u herhaaldelijk op **SLEEP** om een bepaalde tijdsduur (in minuten) in te stellen.
 - ↳ Als de sleeptimer is geactiveerd, wordt [SLEEP] (sleeptimer) **zZ** op het display weergegeven.

De sleeptimer uitschakelen

- 1 Druk herhaaldelijk op **SLEEP** totdat "OFF" wordt weergegeven.
 - ↳ Als de sleeptimer is gedeactiveerd, verdwijnt [SLEEP] (sleeptimer) **zZ** van het display.

De alarmtimer instellen

Dit apparaat kan worden gebruikt als wekker. De DISC, de TUNER, het USB-apparaat of de iPhone/iPod wordt geactiveerd om af te spelen op een vooraf vastgesteld tijdstip.

- 1 Controleer of u de systeemklok correct hebt ingesteld.
- 2 Houd **TIMER** ingedrukt.
- 3 Druk op **CD, USB, TUNER** of **iPhone/iPod** om een bron te selecteren.
- 4 Druk op **TIMER** om te bevestigen.
 - ↳ De cijfers voor het uur worden weergegeven en gaan knipperen.
- 5 Druk op **⏮** om het uur in te stellen.
- 6 Druk op **TIMER** om te bevestigen.
 - ↳ De minuten worden weergegeven en gaan knipperen.
- 7 Druk op **⏮** om de minuten in te stellen.

- 8 Druk op **TIMER** om te bevestigen.
↳ De timer is ingesteld en geactiveerd.

De alarmtimer activeren en deactiveren

- 1 Druk herhaaldelijk op **TIMER** om de timer te activeren of te deactiveren.
↳ Als de timer is geactiveerd, wordt  op het display weergegeven.
↳ Als de timer is gedeactiveerd, wordt  op het display weergegeven.



Opmerking

- Als CD/USB/iPhone/iPod als bron is geselecteerd, maar het apparaat is niet beschikbaar, dan wordt automatisch de tuner geactiveerd.

Naar een extern apparaat luisteren

U kunt met dit apparaat ook naar muziek van een extern audioapparaat luisteren.

- 1 Druk op **MP3 LINK** om MP3 Link als bron te selecteren.
- 2 Sluit de meegeleverde MP3 Link-kabel aan op:
- de **MP3 LINK**-aansluiting van dit apparaat
 - de hoofdtelefoonaansluiting op het apparaat
- 3 Start het afspelen op het apparaat. (Zie de gebruikershandleiding.)

Schakel het lichteffect in of uit

- 1 Houd in de stand-bymodus **PRESET +** op het apparaat meer dan 4 seconden ingedrukt om het lichteffect in of uit te schakelen.

11 Productinformatie



Opmerking

- Productinformatie kan zonder voorafgaande kennisgeving worden gewijzigd.

Specificaties

Versterker

Nominaal uitgangsvermogen	140 W RMS
Frequentierespons	100 Hz - 16 kHz, ± 3 dB
Signaal-ruisverhouding	> 70 dB
AUX-invoer	0,5 V RMS 20 k ohm

Disc

Lasertype	Halfgeleider
Discdoorsnede	12 cm
Ondersteunde discstypen	CD-DA, CD-R, CD-RW, MP3-CD, WMA-CD
Audio DAC	24-bits/44,1 kHz
Harmonische vervorming	<1%
Frequentierespons	60 Hz - 16 kHz (44,1 kHz)
Signaal-ruisverhouding	> 65 dBA

Tuner	
Frequentiebereik	FM: 87,5 - 108 MHz
Frequentierooster	50 KHz
Gevoeligheid	
– mono, signaal- ruisverhouding 26 dB	< 22 dBu
– stereo, signaal- ruisverhouding 46 dB	< 45 dBu
Zoekgevoeligheid	< 28 dBu
Harmonische vervorming	< 3%
Signaal-ruisverhouding	> 45 dB

Luidsprekers

Luidsprekerimpedantie	6 ohm + 4 x 3 ohm
Luidsprekerdriver	5,25-inch woofer + 2-inch tweeter
Gevoeligheid	> 82 dB/m/W

Algemene informatie

Netspanning	220 - 230 V/50 Hz
Stroomverbruik in werking	67 W
Stroomverbruik in stand-by	< 12 W
Stroomverbruik in energiebesparende stand-bystand	< 1 W
USB Direct	Versie 2.0/1.1
Afmetingen	
– Apparaat (b x h x d)	300 x 1022 x 300 mm
Gewicht	
– Inclusief verpakking	18 kg
– Apparaat	14 kg

Compatibele USB-apparaten en -bestanden

Compatibele USB-apparaten:

- USB-flashgeheugen (USB 2.0 of USB 1.1)
- USB-flashspelers (USB 2.0 of USB 1.1)
- geheugenkaarten (er is wel een aanvullende kaartlezer vereist voor gebruik in combinatie met dit apparaat).

Ondersteunde bestandsindelingen:

- USB of bestandsindeling van geheugen FAT12, FAT16, FAT32 (sectorformaat: 512 bytes).
- MP3-bitsnelheid (gegevensnelheid): 32-320 kbps en variabele bitsnelheid
- WMA versie 9 of eerder
- Mappen met maximaal 8 niveaus
- Aantal albums/mappen: maximaal 99
- Aantal tracks/titels: maximaal 999
- ID3-tag versie 2.0 of later
- Bestandsnaam in Unicode UTF8 (maximumlengte: 128 bytes).

Niet-ondersteunde bestandsindelingen:

- Lege albums: een leeg album is een album dat geen MP3- of WMA-bestanden bevat. Lege albums worden niet op het display weergegeven.
- Niet-ondersteunde bestandsindelingen worden overgeslagen. Zo worden bijvoorbeeld Word-documenten (.doc) of MP3-bestanden met de extensie .dlf genegeerd en niet afgespeeld.
- AAC-, WAV- en PCM-audiobestanden
- WMA-bestanden die beveiligd zijn met DRM (.wav, .m4a, .m4p, .mp4, .aac)
- WMA-bestanden in 'lossless'-indeling

Ondersteunde MP3-discformaten

- ISO9660, Joliet
- Het maximum aantal titels is meestal 512 (afhankelijk van de lengte van de bestandsnaam)
- Het maximum aantal albums: 255
- Ondersteunde samplefrequenties: 32 kHz, 44,1 kHz, 48 kHz
- Ondersteunde bit-rates: 32 tot 256 (kbps), variabele bit-rates

12 Problemen oplossen



Waarschuwing

- Verwijder de behuizing van dit apparaat nooit.

Probeer het apparaat nooit zelf te repareren. Hierdoor wordt de garantie ongeldig. Als er zich problemen voordoen bij het gebruik van dit apparaat, controleer dan het volgende voordat u om service vraagt. Als het probleem onopgelost blijft, gaat u naar de website van Philips (www.philips.com/welcome). Als u contact opneemt met Philips, zorg er dan voor dat u het apparaat, het modelnummer en het serienummer bij de hand hebt.

Geen stroom

- Controleer of de stekker van het apparaat goed in het stopcontact zit.
- Zorg ervoor dat er stroom op het stopcontact staat.
- Om energie te besparen, schakelt het systeem zichzelf automatisch uit als u 15 minuten nadat het afspelen is gestopt, niet op een knop hebt gedrukt.

Geen geluid of matig geluid

- Pas het volume aan.

Het apparaat reageert niet

- Haal de stekker uit het stopcontact en steek deze er vervolgens weer in. Schakel het apparaat opnieuw in.

De afstandsbediening werkt niet

- Voordat u op een van de functieknoppen drukt, moet u eerst de juiste bron selecteren met behulp van de afstandsbediening in plaats van het apparaat.
- Houd de afstandsbediening dichterbij het apparaat.

- Plaats de batterij met de polariteiten (te herkennen aan een plus- of minteken) in de aangegeven positie.
- Vervang de batterij.
- Richt de afstandsbediening rechtstreeks op de sensor aan de voorkant van het apparaat.

Geen disc gevonden

- Plaats een disc.
- Controleer of de disc misschien ondersteboven in de lade is geplaatst.
- Wacht tot de condens van de lens is verdwenen.
- Plaats de disc opnieuw of maak de disc schoon.
- Gebruik een gefinaliseerde CD of geschikt discformaat.

Sommige bestanden op het USB-apparaat kunnen niet worden weergegeven

- Het aantal mappen of bestanden op het USB-apparaat heeft een bepaalde limiet overschreden. Dit verschijnsel is geen defect.
- De indelingen van deze bestanden worden niet ondersteund.

Het USB-apparaat wordt niet ondersteund

- Het USB-apparaat is niet compatibel met het apparaat. Probeer een ander apparaat.

Slechte radio-ontvangst

- Vergroot de afstand tussen het apparaat en uw TV of videorecorder.
- Als het signaal te zwak is, past u de antenne aan of sluit u een externe antenne aan voor een betere ontvangst.

De timer werkt niet

- Stel de juiste kloktijd in.
- Schakel de timer in.

De ingestelde tijd op de klok/timer is verdwenen

- Er is een stroomstoring geweest of het netsnoer is eruit geweest.
- Stel de klok/timer opnieuw in.

