

Gebruiksaanwijzing wasautomaat W 5963 WPS

Lees **absoluut** uw gebruiksaanwijzing voor u het toestel installeert en in gebruik neemt. Zo zorgt u voor uw veiligheid en vermijdt u schade aan uw toestel.

nl - BE

M.-Nr. 07 930 200

Uw bijdrage tot bescherming van ons milieu

Recycleerbare verpakking

De verpakking behoedt het toestel voor transportschade. Er werd materiaal gekozen, dat door het milieu wordt verdragen en opnieuw kan worden benut.

Door de verpakking weer in kringloop te brengen, wordt er grondstof gespaard en verkleint de afvalberg. Geef deze stoffen dus niet met het gewone vuilnis mee. Breng ze liever naar het dichtstbijzijnde gemeentelijk containerpark. Waar u dat vindt, komt u zeker bij uw gemeentebestuur aan de weet.

Het afdanken van het apparaat

Oude elektrische en elektronische apparaten bevatten vaak nog waardevolle materialen. Ze bevatten echter ook schadelijke stoffen die voor het functioneren en de veiligheid van het apparaat nodig waren. Als u het apparaat bij het gewone afval doet of bij verkeerde behandeling kunnen deze stoffen schadelijk zijn voor de gezondheid en het milieu. Verwijder het afgedankte apparaat dan ook nooit met het gewone afval.



Bij de aankoop van uw nieuw toestel heeft u een bijdrage betaald. Die wordt volledig gebruikt voor de toekomstige recyclage van dat toestel. Dat bevat trouwens nog waardevol materiaal. Door te recycleren wordt er dan ook **minder verspild en vervuild**.

Als u vragen heeft omtrent het afdanken van uw oud toestel, neem dan contact op met

– de handelaar bij wie u het kocht
of

– de firma Recupel,
telefoon 02 706 86 10,
website: www.recupel.be

of

– uw gemeentebestuur als u uw toestel naar een containerpark brengt.

Zorg er ook voor dat het toestel intussen kindveilig wordt bewaard voor u het laat wegbrengen.

Uw bijdrage tot bescherming van ons milieu	2
Opmerkingen omtrent uw veiligheid	6
Bediening van de wasautomaat	10
Bedieningspaneel	10
De werking van de display	11
Het toestel voor het eerst in gebruik nemen	13
Milieuvriendelijk wassen	15
Zo wast u juist	16
Korte handleiding	16
Extra functies	23
Kort	23
Extra water	23
Vlekken 	23
Extra stil	23
Overige extra functies 	24
Bijkomende spoelbeurt	24
Voorwas	24
Inweken	24
Spoelstop	24
Voor de programma's kunt u de volgende extra functies kiezen:	25
Centrifuger	26
Eindcentrifugeertoerental	26
Centrifuger voor en tussen de spoelbeurten	26
Eindcentrifugeren uitschakelen (spoelstop)	26
Niet centrifugeren voor en tussen de spoelbeurten en op het einde van het programma (zonder centrifugeren)	26
Startuitlet	27
Programmaoverzicht	28
Programmaverloop	32
Onderhoudssymbolen op het etiket	34
Programmaverloop wijzigen	35
Afbreken	35
Onderbreken	35
Wijzigen	35
Wasgoed toevoegen of voortijdig uitnemen	36
Kinderslot	36

Inhoud

Wasmiddel	37
Wasmiddel	37
Onthardingsmiddel	39
Combinaties	39
Nabehandelingsmiddelen	40
Wasverzachter, vormspoeler of vloeibaar stijfjel automatisch doseren	40
Wasverzachter, vormspoeler of stijfjel in een apart programma	40
Ontkleuren/kleuren	40
Reiniging en onderhoud	41
Trommelreiniging (Hygiëne-info)	41
De ommanteling en het bedieningspaneel reinigen	41
De wasmiddellade schoonmaken	41
Het watertoevoerzeefje reinigen	43
Storingen verhelpen	44
Wat gedaan als	44
Er kan geen wasprogramma gestart worden	44
Op het display wordt een van de volgende foutmeldingen weergegeven	45
Het display toont de volgende fout aan het einde van het programma	46
Fout bij de ladingsdetectie of de nulpuntinstelling	47
Algemene problemen met de wasautomaat	48
Een niet-bevredigend wasresultaat	49
U kunt de vuldeur niet met de toets Deur openen	50
De toesteldeur openen bij verstopte afvoer en/of stroomonderbreking	51
Technische dienst	53
Herstellingen	53
Het programma updaten (moderniseren)	53
Garantie: voorwaarden en duur	53
Opstellen en aansluiten	54
Vooraanzicht	54
Achteraanzicht	55
Plaats van opstelling	56
Wasautomaten naar de opstelplaats dragen	56
De transportbescherming wegnemen	56
De transportbescherming monteren	58

De wasautomaat gelijk zetten	59
De voetjes uitdraaien en met de contraoeren vastzetten	59
Inbouwen onder een doorlopend werkblad	60
Was- en droogzuil	60
Het Miele-lekbeveiligingssysteem	61
Watertoevoer	62
Waterafvoer	63
Elektrische aansluiting	64
Verbruiksgegevens	65
Opmerking met het oog op vergelijkende tests:	65
Technische gegevens	66
Menu Instellingen	67
Het menu Instellingen openen	67
Instellingen kiezen	67
Menu Instellingen verlaten	67
Taal 	67
Dagtijd	67
Behoedzaam wassen	68
Verlenging voorwastijd W/B	68
Afkoeling van het waswater	68
Code	69
Temperatuureenheid	70
Zoemer	70
Geluidssignaal	70
Lichtsterkte	70
Contrast	70
Display in stand-by	71
Memory	71
Kreukbeveiliging	71
Mits toeslag verkrijgbaar toebehoren	72
CareCollection	72

Opmerkingen omtrent uw veiligheid

Deze wasautomaat voldoet aan de voorgeschreven veiligheidsvoorschriften. Door ondeskundig gebruik kunnen gebruikers echter letsel oplopen en kan er schade optreden aan het toestel.

Lees de gebruiksaanwijzing voor u uw wasautomaat in gebruik neemt. U vindt er belangrijke opmerkingen omtrent uw veiligheid, het gebruik en het onderhoud van uw wasautomaat. Dat is veiliger voor uzelf en u vermijdt schade aan uw wasautomaat.

Bewaar de gebruiksaanwijzing goed en geef ze door aan wie het toestel eventueel na u gebruikt.

► Gebruik de wasautomaat uitsluitend in huishoudelijke toepassingen en enkel om textiel te wassen waarvan de fabrikant op het wasetiket heeft aangegeven dat het machinaal mag worden gewassen.

Gebruik voor andere doeleinden is niet toegelaten. Miele is niet verantwoordelijk voor schade die wordt veroorzaakt door een ander gebruik dan wat hier wordt vermeld of door foutieve bediening.

► Personen die door hun fysieke, zintuiglijke of geestelijke mogelijkheden of hun onervarenheid of gebrek aan kennis niet in staat zijn om de wasautomaat veilig te bedienen, mogen deze wasautomaat alleen onder het toezicht of de begeleiding van een verantwoordelijk iemand gebruiken.

Juist gebruik

► Deze wasautomaat is bedoeld voor gebruik in het huishouden en in gelijkaardige omgevingen, zoals:

- in winkels, kantoren en gelijkaardige werkomgevingen
- in agrarische omgevingen
- door klanten in hotels, motels, bed-and-breakfasts en andere typische woonomgevingen.

Kinderen in het huishouden

► Zie toe op kinderen nabij de wasautomaat. Laat ze nooit met de wasautomaat spelen.

► Kinderen mogen de wasautomaat alleen maar gebruiken wanneer hen de bediening ervan zo uitgelegd is dat ze deze veilig kunnen bedienen. Kinderen moeten de eventuele risico's van een foutieve bediening kunnen beseffen.

► Denk eraan dat de ronde glazen deur heet wordt wanneer u op hoge temperaturen wast.

Voorkom daarom dat kinderen tijdens de werking de ronde glazen deur aanraken.

Technische veiligheid

► Vóórdat de wasautomaat wordt opgesteld, controleert u of het toestel zichtbaar beschadigd is.

Een beschadigde wasautomaat mag u niet opstellen en in gebruik nemen.

► Op het typeplaatje van de wasautomaat vindt u gegevens in verband met de aansluiting van uw toestel (zekering, spanning en frequentie). Alvorens u de wasautomaat aansluit, vergelijkt u deze gegevens met die van uw elektrische installatie. Vraag eventueel uitleg aan een elektricien als u niet zeker bent.

► De elektrische veiligheid van deze wasautomaat wordt enkel gewaarborgd als het toestel op een aardsysteem aangesloten is dat volgens de voorschriften werd geïnstalleerd.

Het is heel belangrijk dat aan deze fundamentele veiligheidsvoorwaarde is voldaan. In geval van twijfel dient u uw installatie door een vakman of vakvrouw te laten nakijken.

Miele kan niet aansprakelijk gesteld worden voor schade die werd veroorzaakt doordat de aardleiding onderbroken was of gewoon ontbrak.

► Gebruik om veiligheidsredenen geen verlengsnoer. Gebruik van een verlengsnoer verhoogt het risico op oververhitting en daarmee op brand.

► Laat defecte onderdelen enkel vervangen door originele Miele-vervangstukken. Enkel dan bent u zeker dat ze ten volle voldoen aan de eisen die Miele qua veiligheid stelt.

► Door ondeskundig uitgevoerde reparaties kunnen er onvoorziene risico's ontstaan voor de gebruiker. Daarvoor kan de fabrikant niet aansprakelijk worden gesteld. Reparaties mag u uitsluitend laten uitvoeren door vakmensen die door Miele erkend zijn.

► Is het aansluitsnoer beschadigd, laat het dan vervangen door een vakman die door Miele erkend is. Zo vermijdt u risico's voor wie het toestel gebruikt.

► Bij stringen of bij een reinigings- en onderhoudsbeurt is de wasautomaat alleen dan van het elektriciteitsnet losgekoppeld in de volgende gevallen:

- de stekker van de wasautomaat is uit het stopcontact getrokken, of
- de zekering op uw elektrische installatie is uitgeschakeld, of
- de schroefzekering op uw elektrische installatie is helemaal uitgedraaid.

► Het waterproofsysteem van Miele beschermt tegen waterschade als de volgende voorwaarden vervuld zijn:

- het toestel wordt geïnstalleerd zoals het hoort wat stroomvoorziening en wateraansluiting aangaat,
- het toestel wordt gerepareerd en/of onderdelen worden vervangen als er schade wordt vastgesteld.

Opmerkingen omtrent uw veiligheid

▶ Als u dit toestel niet op een vaste plaats installeert, bijv. op een schip, laat dit karwei dan enkel uitvoeren door vakmensen. Die moeten ervoor zorgen dat u het toestel veilig kunt gebruiken.

▶ Geen veranderingen aan de wasautomaten doen, die niet uitdrukkelijk door Miele toegelaten zijn.

Efficiënt gebruik

▶ Stel uw wasautomaat niet op in een vertrek waar het kan vriezen. Bevroren waterslangen kunnen onder druk scheuren of springen. De betrouwbaarheid van de elektronische elementen kan door temperaturen onder het vriespunt in het gedrang komen.

▶ Verwijder de transportbeveiliging op de achterzijde voor u uw toestel in gebruik neemt. Zie rubriek "Opstellen en aansluiten", alinea "Transportbeveiliging verwijderen". Als die beveiliging niet verwijderd is, kan die tijdens het centrifugeren schade toebrengen aan het toestel. Ook aan meubelen of apparaten ernaast kan er schade optreden.

▶ Doe de waterkraan dicht bij langere afwezigheid (bijv. vakantie). Vooral wanneer er zich vlakbij het toestel geen afvoer in de vloer bevindt.

▶ Overstromingsgevaar!

Voor u de afvoerslang in een spoelbak hangt, dient u te controleren of het water vlot genoeg wegvloeit.

Maak de waterafvoerslang vast opdat ze niet zou wegglijden! Door de terugstoot van het wegvloeiende water kan de slang anders uit de spoelbak worden geslingerd.

▶ Let erop dat er geen voorwerpen zoals spijkers, naalden, geldstukken of paperclips worden meegewassen. Deze voorwerpen kunnen schade toebrengen aan onderdelen van het toestel, bijv. aan kuip of trommel. Deze beschadigde onderdelen kunnen op hun beurt uw was beschadigen.

▶ Als u het wasmiddel juist doseert, hoeft u uw toestel niet te ontkalken. Is uw toestel zo erg verkalkt dat het moet worden ontkalkt, gebruik dan speciaal ontkalkingmiddel met corrosiebescherming. Dit middel kunt u bij uw Miele-handelaar of de Technische Dienst van Miele verkrijgen. Volg de gebruiksaanwijzing van het ontkalkingmiddel strikt op.

▶ Wasgoed dat met oplosmiddelhoudende reinigingsmiddelen behandeld is, moet voordat het in de wasautomaat wordt gewassen, grondig in zuiver water worden uitgespoeld.

▶ Gebruik in dit toestel nooit reinigingsmiddelen die oplosmiddel (bijv. wasbenzine) bevatten. Er kan namelijk schade optreden aan sommige onderdelen van het toestel. Er kunnen ook giftige dampen ontstaan. Bovendien bestaat er bij deze middelen brand- en ontploffingsgevaar.

▶ Gebruik in dit toestel nooit reinigingsmiddelen die oplosmiddel (bijv. wasbenzine) bevatten. Die kunnen schade toebrengen aan vochtige kunststof oppervlakken.

▶ Kleurmiddelen dienen voor gebruik in wasautomaten geschikt te zijn. Ze mogen enkel in beperkte mate - zoals voor een huishouden - worden gebruikt. Volg de gebruiksaanwijzing van de fabrikant strikt op.

▶ Ontkleuringsmiddel kan wegens zijn zwavelhoudende verbindingen corrosie tot stand brengen. U mag geen ontcleuringsmiddel in uw wasautomaat gebruiken.

▶ Als er vloeibaar wasmiddel in uw ogen terechtkomt, spoel ze dan met zuiver lauwwarm water uit. Bij inslikken, direct een arts raadplegen. Personen met gekwetste of gevoelige huid moeten elk contact met het vloeibare wasmiddel mijden.

Toebehoren

▶ Alleen toebehoren die Miele uitdrukkelijk heeft goedgekeurd, mogen worden gemonteerd of ingebouwd. Worden er andere onderdelen gemonteerd of ingebouwd, dan vervalt het recht op waarborg en/of productaansprakelijkheid.

Miele is niet aansprakelijk voor schade die ontstaan is doordat deze veiligheidsrichtlijnen niet in acht werden genomen.

Bediening van de wasautomaat

Bedieningspaneel

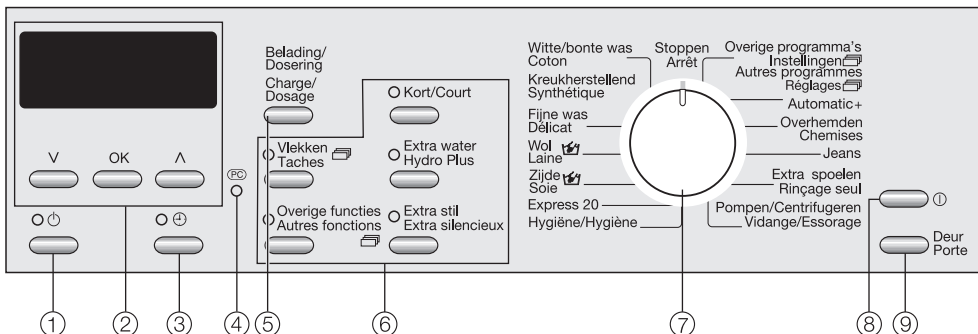

① Toets **Start/Stop**

Hiermee start u het gekozen wasprogramma en breekt u een gestart programma af.

② **Display met toetsen** V, OK, ^

Meer uitleg daarover vindt u op de volgende pagina.

③ Toets **+**

Om het startuitleg te kiezen.

④ **Optische interface PC**

dient als controle- en overdrachtpunt voor de technische dienst van Miele (o.a. voor updates).

⑤ Toets **Lading/Dosering**

Om de huidige wasgoedlading en de aanbevolen wasmiddeldosering aan te duiden en het nulpunt van de laadsensor in te stellen.

⑥ Toetsen voor **extra functies** met controlelampjes

De wasprogramma's kan u met verschillende extra functies aanvullen.

⑦ **Programmakieler**

Om het wasprogramma te kiezen. U kunt de programmakieler zowel naar rechts als naar links draaien.

⑧ Toets **Ⓛ**

Om de wasmachine in- en uit te schakelen. De wasmachine schakelt zichzelf automatisch uit om energie te besparen. Dit gebeurt 15 minuten na het programma Einde/Kreukbeveiliging of na het inschakelen, indien er geen verdere bediening volgt.

⑨ Toets **Deur**

Om de vuldeur te openen.

Bediening van de wasautomaat

De werking van de display

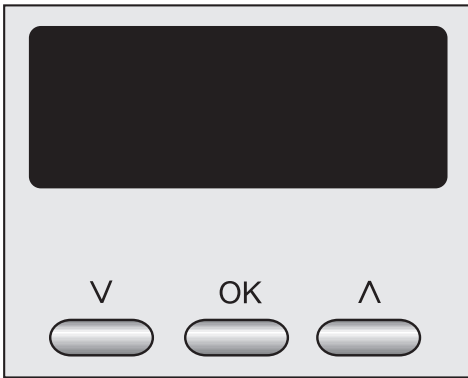

De display wordt bediend met de toetsen **V**, **OK**, **Λ**.

- De toets **V** beweegt de tekst naar onder of verlaagt de gemarkeerde waarde.
- De toets **Λ** beweegt de tekst naar boven of verhoogt de gemarkeerde waarde.
- De toets **OK** bevestigt de gemarkeerde waarde.

Voorbeelden van de selectie

Verlaging of verhoging van een waarde



Met de toets **V** zakt de temperatuur en met de toets **Λ** stijgt de temperatuur.

Meervoudige keuze

Wordt een waarde gekozen, dan wordt deze door een vinkje aangegeven.

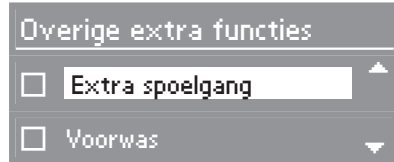

De tekst op de display wordt door het drukken op toets **V** of **Λ** glijdend naar onder of boven verschoven. Druk op de toets **OK** om de ingestelde waarde te bevestigen. Nu kan, indien gewenst, de volgende waarde worden gekozen.

Eenvoudige selectie

Er wordt altijd een waarde gekozen. Deze gekozen waarde is met een vinkje aangegeven. De andere waarden worden automatisch uitgeschakeld.

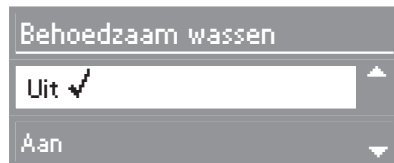

De tekst op de display wordt door het drukken op toets **V** of **Λ** glijdend naar onder of boven verschoven. Druk op de toets **OK** om de ingestelde waarde te bevestigen.

Een submenu verlaten

U verlaat het submenu met de toets *Terug* of wacht ca. 15 seconden dan verschijnt op de display automatisch terug het wasprogramma.

Bediening van de wasautomaat

Via de display wordt het volgende ingesteld

- de wastemperatuur
- het centrifugeertoerental
- de inweekduur
- het startuitlet
- de programma-afbreking
- het kinderslot

Met de programmakiezer *Andere programma's/Instellingen* worden volgende programma's gekozen

- Donker wasgoed
- Sportkleding
- Sportschoenen
- Outdoor
- Impregneren
- Knuffeldieren
- Nieuw textiel
- Hoofdkussens
- Vitrage
- Stijven

Het toestel voor het eerst in gebruik nemen

Stel het toestel juist op en sluit het correct aan voor u het voor het eerst in gebruik neemt. Houd rekening met de rubriek "Opstellen en aansluiten".

De functies van deze wasautomaat zijn in de fabriek grondig getest. Hierdoor bevindt er zich nog wat water in de trommel.

Uw wasautomaat beschikt over een sensor die meet hoeveel wasgoed er in de trommel zit. U kunt dan het wasmiddel volgens de hoeveelheid wasgoed doseren. Opdat de detector storingsvrij zou kunnen werken, moet u eerst een wasbeurt zonder wasgoed en zonder waspoeder uitvoeren.

- Druk op de toets ①.

Als u de wasautomaat voor het eerst inschakelt, verschijnt kort *Miele welkom* op het display.

Miele welkom verschijnt niet meer wanneer een wasbeurt die langer dan een uur duurt, volledig uitgevoerd is.

Het display schakelt over op de taalinstelling.

De taal voor het display instellen.

U dient de gewenste taal voor het display in te stellen. U kunt altijd naar een andere taal schakelen via de programmakiezer *Andere programma's/instellingen*  in het submenu *Instellingen*.



- Door te drukken op de toets \vee en \wedge kunt u de tekst verschuiven tot de gewenste taal wordt gemarkeerd. Met de toets **OK** bevestigt u deze.

Dagtijd instellen (eventueel)

De display schakelt over op de uurinstelling.



- Druk op de toets \vee om het aantal uren te verlagen of druk op toets \wedge om het aantal uren te verhogen.
- Bevestig met de toets **OK** het ingestelde uur. Nu kunt u ook de minuten instellen.

Het toestel voor het eerst in gebruik nemen

Herinnering aan de transportbescherming

 De transportbeveiliging moet voor de eerste wasbeurt worden verwijderd om schade aan de wasautomaat te voorkomen.

- Door de toets **OK** in te drukken, bevestigt u dat de transportbescherming verwijderd is.

Het eerste wasprogramma starten

De wasautomaat is nu klaar om het eerste wasprogramma uit te voeren.



- Draai de programmakiezer op *Witte / bonte was*.
- Draai de waterkraan open.
- Druk op de toets *Start/Stop*.
- Schakel de wasautomaat na het einde van de wasbeurt uit.

De stappen om het toestel voor het eerst in gebruik te nemen zijn voltooid.

Na de eerste ingebruikneming moet het nulpunt van de laadsensor opnieuw worden ingesteld, zoals bij een personenweegschaal.

Nulpuntinstelling van de laadsensor

- Schakel de wasautomaat in.
- Doe de vuldeur open.
- Draai de programmakiezer op *Witte / bonte was*.

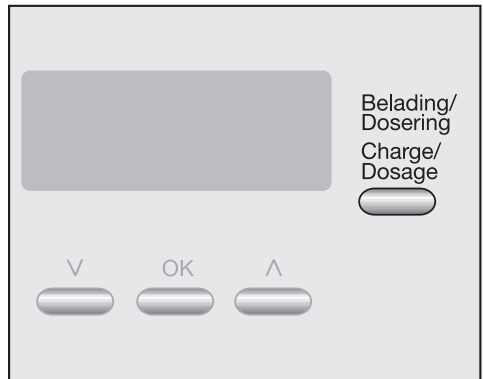

- Druk op de toets *Lading/Dosering* tot volgende mededeling op het display verschijnt:



- Schakel de wasautomaat uit.

Stroom- en waterverbruik

- Hou zoveel mogelijk rekening met de maximumlading die voor een bepaald programma toegestaan is. Als u dat doet, is het stroom- en waterverbruik, dat wordt berekend op basis van de totale hoeveelheid wasgoed, het laagst.
- Bij een kleinere lading wasgoed zorgt de automatische aanpassing van de watertoevoer ervoor dat er minder water en stroom wordt verbruikt en dat het programma korter uitvalt. Het kan dus gebeuren dat de aangeduide resttijd in de loop van een wasprogramma wordt aangepast.
- Gebruik het programma *Express 20* voor kleine hoeveelheden wasgoed.
- Met moderne wasmiddelen kunt u wassen met lagere temperaturen (bijv. 20°C). Gebruik de overeenkomstige temperatuurinstellingen om stroom te sparen.
- Voor de hygiëne in de wasautomaat is het aan te bevelen nu en dan een wasbeurt uit te voeren met een temperatuur van minstens 60° C. De melding **Hygiëne Info** op het display van de wasautomaat herinnert u daaraan.

Wasmiddelverbruik

- Gebruik telkens maar zoveel wasmiddel als op de verpakking staat aangegeven.
- Houd voor de dosering rekening met de mate waarin het wasgoed vuil is.
- Verminder bij kleinere ladingen de hoeveelheid wasmiddel. Gebruik daarvoor de toets *Lading/Dosering*.

Kies de juiste extra functie (Kort, Inweken, Voorwas)

Kies voor:

- lichtjes vuil wasgoed zonder zichtbare vlekken een wasprogramma met het Extra *Kort*.
- normaal tot sterk vervuild wasgoed met zichtbare vlekken een wasprogramma zonder extra functie.
- heel sterk vervuild wasgoed een wasprogramma met de extra functie *Inweken*.
- wasgoed met een grote hoeveelheid vuil (bijv. stof, zand) het Extra *Voorwas*.

Tip voor het aansluitende machinale drogen

Kies het hoogst mogelijke centrifugeertoerental dat het wasprogramma te bieden heeft. Zo spaart u achteraf stroom bij het drogen in een trommel-droger.

Zo wast u juist

Korte handleiding

De zinnen met de getallen (1, 2, 3, . . .) kan u als beknopte handleiding gebruiken.

1 Het wasgoed voorbereiden

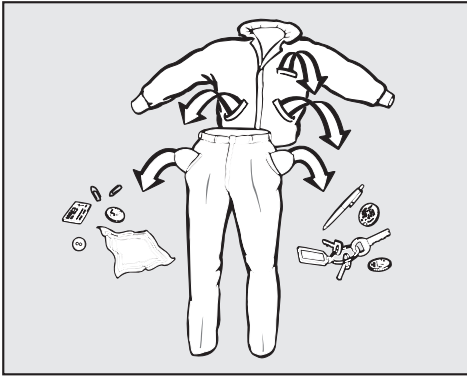

- Maak de zakken leeg.

⚠ Metalen voorwerpen als spijkers, geldstukken, papierklemmen kunnen het wasgoed en onderdelen van de machine beschadigen.

De vlekken vooraf behandelen

- Verwijder eventuele vlekken uit het textiel voor u het wast. Doe dat bij voorkeur terwijl de vlekken nog vers zijn. Dop de vlekken weg met een doekje dat geen kleur afgeeft. Niet wrijven!

Speciale vlekken als die van bloed, eieren, koffie, thee e.d. kan u vaak met een traukje wegstrijken. Zo u problemen heeft met bevlekt textiel, kan u bij uw Miele-handelaar of rechtstreeks in het Miele-filiaal een boekje met tips over het behandelen van speciale vlekken krijgen.

⚠ Bij de behandeling van textiel met een schoonmaakmiddel op basis van oplosmiddel (schoonmaakbenzine) zie erop toe dat er geen kunststof in contact komt met het schoonmaakmiddel.

⚠ Gebruik nooit synthetische reinigingsmiddelen (die oplosmiddel bevatten) in uw wasautomaat!

Het wasgoed sorteren

- Sorteert het textiel volgens de kleur en de symbolen op het onderhoudsetiket. Dat vindt u in kragen en zomen.

Donker textiel vertoont de neiging bij de eerste wasbeurten kleur te verliezen. Om geen wasgoed te laten verkleuren, wast u licht en donker textiel het best apart.

Algemene tips

- Bij gordijnen: de gordijnrolletjes en de loden band afnemen. U kan de gordijnen ook in een zak steken.
- Bij bh's: geloste bh-beugels vastnaaien of verwijderen.
- Bij breigoed, jeans, broeken, t-shirts en sweaters: binnenstebuiten keren zo de fabrikant dat aanbeveelt.
- Doe ritssluitingen, haakjes en oogjes voor het wassen dicht.
- Knoop kussens en slopen dicht. Zo komen er geen kleine spulletjes in terecht.

Was in deze machine nooit textiel met de aanduiding **niet wasbaar** (onderhoudssymbool ).

2 De wasautomaat inschakelen

Het licht in de trommel gaat aan.

De trommelverlichting dooft automatisch na vijf minuten. Om de trommelverlichting terug in te schakelen, drukt u op de toets *Deur*.

Alle programmatoetsen zijn verlicht en op het display wordt gevraagd een programma te kiezen.

3 Programma kiezen

Via de programmakiezer:

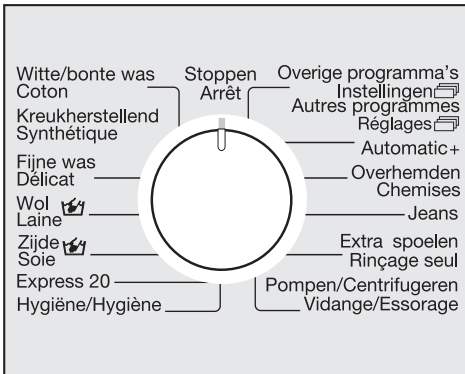

- Draai de programmakiezer op het gewenste programma.

Met de programmakiezer *Andere programma's/Instellingen*

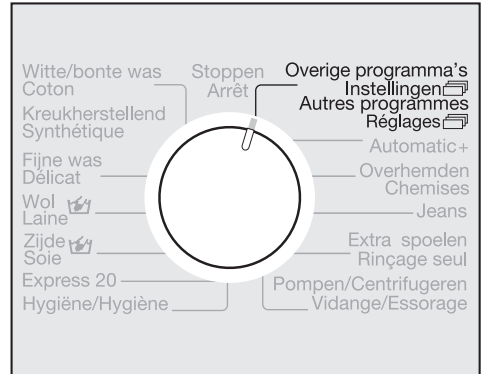

- Draai de programmakiezer op *Andere programma's/Instellingen* om meer programma's op de display weer te geven, zodat u eruit kunt kiezen.



- Druk op de knop \vee of \wedge , om de tekst te verschuiven tot het gewenste wasprogramma is gemarkeerd. Selecteer dit met de toets **OK**.

Op het display wordt het geselecteerde programma weergegeven

Zo wast u juist

4 Temperatuur/toerental kiezen

U kunt de vooraf ingestelde temperatuur en/of het toerental in de opgegeven zones wijzigen.



- Druk op de toets \vee of \wedge om de temperatuur te wijzigen.
- Door te drukken op de toets **OK** wisselt u bij het wijzigen het toerental en weer terug.



- Druk op de toets \vee of \wedge om het toerental te wijzigen.

5 Het kiezen van extra functies

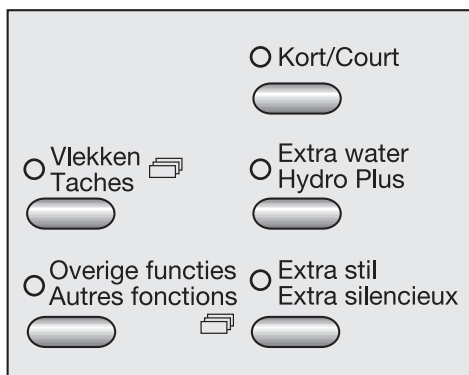

- Kies de gewenste extra functie via de overeenkomstige toets. Als een extra functie wordt geselecteerd, gaat het bijhorende controlelampje branden.
- Als *Andere* extra's worden geselecteerd, kan afhankelijk van het programma nog uit volgende extra functies worden gekozen: *extra spoelgang*, *Voorwas*, *Inweken* of *Spoelstop*.

U kunt niet alle extra functies bij alle wasprogramma's kiezen.

Kunt u een bepaalde extra functie niet kiezen, dan is die voor het wasprogramma niet toegelaten.

Meer informatie over de afzonderlijke extra functies vindt u in het hoofdstuk "Extra functies".

6 De wasautomaat laden

- Open de vuldeur met de toets *Deur*.

Op het display wordt nu de lading getoond.



Op het display ziet u in stappen van 25% hoeveel procent van de maximaal toegelaten hoeveelheid wasgoed er voor het gekozen programma in de trommel zit.

- Leg de was opengevouwen en losjes in de trommel. Door textiel van verschillend formaat in de trommel te stoppen, verbetert het waseffect en raakt de was tijdens het centrifugeren beter verdeeld.

Bij de maximumlading is het stroom- en waterverbruik, berekend op basis van de totale hoeveelheid wasgoed, het laagst. Als u te veel wasgoed laadt, vermindert het wasresultaat en komen er meer kreuken in de was voor.

Let erop dat er geen wasgoed tussen de vuldeur en de dichtingsring geklemd zit.

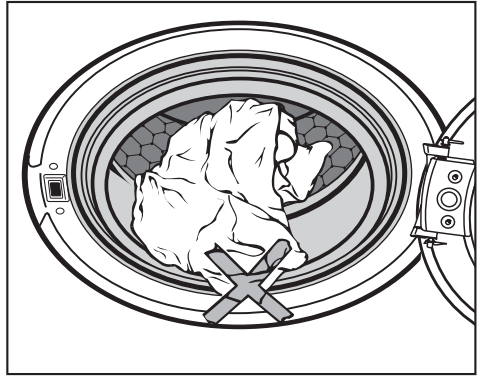

- Sluit de vuldeur met een lichte zwaai.

Zo wast u juist

7 Het wasmiddel toevoegen

Door de deur te sluiten verschijnt de doseerinformatie op het display.



De vermelde procenten hebben betrekking op de hoeveelheid wasmiddel die vermeld is op de verpakking.

40% = iets minder dan de helft

50% = de helft

60% = iets meer dan de helft

75% = drie vierden

100% = de aanbevolen wasmiddelhoeveelheid

Hou rekening met de vervuiling van de was en met de waterhardheid.

Als u te weinig wasmiddel gebruikt.

- wordt het wasgoed niet proper en na verloop van tijd grijs en hard,
- vormen er zich vetluizen op de was,
- en gaat er zich kalk afzetten op de weerstanden.

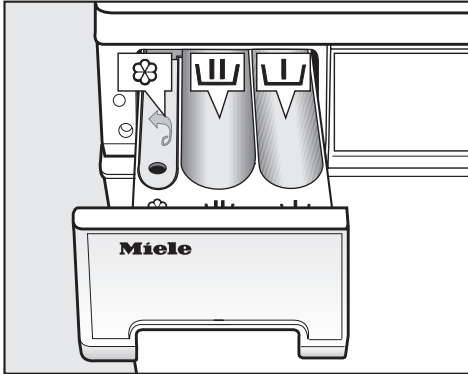

Als u te veel wasmiddel toevoegt.

- wordt er te veel schuim gevormd. Daardoor vermindert het effect van de wasbewegingen en zijn de was-, spoel- en centrifugeerresultaten onbevredigend.
- wordt er meer water verbruikt doordat er automatisch een bijkomende spoelbeurt wordt ingelast.
- wordt het milieu zwaarder belast.



- Trek de wasmiddellade iets uit. Giet het wasmiddel in de vakjes:



Wasmiddel voor de voorwas (opsplitsing van de totaal aanbevolen hoeveelheid wasmiddel: $\frac{1}{3}$ in vakje  en $\frac{2}{3}$ in vakje 



Wasmiddel voor de hoofdwash ook voor het inweken



Wasverzachter, vormspoeler of vloeibaar stijfsel

- Sluit de wasmiddellade.

Meer details over wasmiddelen en de dosering ervan vindt u in de rubriek "Wasmiddelen".

8 Het startuitletstel inschakelen (zo u dat wenst)

- Druk op de toets  en stel het gewenste einde van het programma in.

Meer informatie vindt u in de rubriek "Startuitletstel"

9 Programma starten

- Druk op de knipperende toets *Start/Stop*.

Als het startuitletstel ingesteld is, telt de startuitletsteltijd af op het display. Als het startuitletstel verstreken is of onmiddellijk na het starten van het programma wordt de vermoedelijke duur van het programma aangegeven op het display. Tijdens de eerste 8 minuten berekent de wasautomaat het vermogen van het wasgoed om water op te nemen. Dat kan de programmaduur verkorten of verlengen.

Ook het verloop van het programma wordt op het display weergegeven. De wasautomaat vertelt u steeds hoe ver het programma al gevorderd is.

De trommelverlichting wordt na de start van het programma uitgeschakeld.

Zo wast u juist

9 Einde van het programma – het wasgoed uit de trommel nemen

Bij kreukbeveiliging wordt op het display afwisselend het volgende weergegeven:

Witte / Bonte was

60°C

1600 o/min

Kreukbeveiliging

en

i Einde programma.
Haal wasgoed eruit,
schakel apparaat uit.

- Open de vuldeur met de toets *Deur*.

15 minuten na het einde van de kreukbeveiliging schakelt de wasautomaat zich automatisch uit. De wasmachine moet opnieuw worden ingeschakeld door op de toets ① te drukken.

- Neem het wasgoed uit de trommel.

Vergeet geen stukken wasgoed in de trommel! Die kunnen bij de daaropvolgende wasbeurt krimpen of ander wasgoed verkleuren.

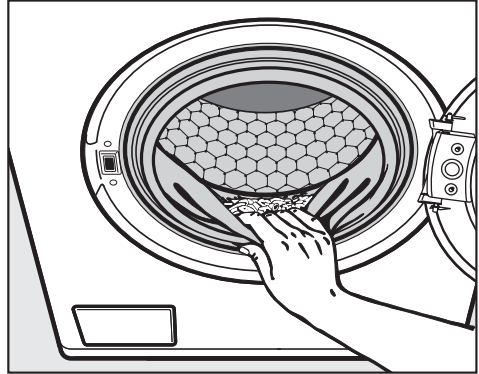

- Controleer of er niets in de dichtingsring van de vuldeur achtergebleven is.

Belangrijk!

Haal de was **altijd** uit de trommel voor u de wasautomaat uitschakelt. Alleen zo is een degelijke werking van de ladingdetector gegarandeerd.

- Draai de programmakiezer op *Stop*.
- Schakel de wasautomaat met de ①-toets uit.
- Sluit de vuldeur. Anders bestaat het risico dat er onbedoeld voorwerpen in de trommel terechtkomen. Die kunnen dan per vergissing mee worden gewassen en het wasgoed beschadigen.

De keuze of selectie van extra functies gebeurt via de daarvoor bestemde toetsen.

Kort

Voor lichtjes vuil wasgoed zonder zichtbare vlekken.

De duur van de hoofdwas wordt ingekort.

Extra water

Het waterpeil wordt verhoogd tijdens het wassen en tijdens het spoelen.

Vlekken

Hier kunt u verschillende vlekken kiezen om zo een optimaal wasresultaat bij vlekkenverwijdering te behalen. Hierbij worden afhankelijk van de uitgekozen vlekken, automatisch extra functies bij de wasbeurt geactiveerd. Bij enkele vlekken krijgt u een extra opmerking voor de voorbehandeling van de vlek. Er zijn maximum drie vlekken per wasprogramma beschikbaar.

Indien vooraf de extra functie "kort" wordt gekozen, dan wordt deze automatisch uitgeschakeld.

U verlaat het submenu *Vlekken* door opnieuw te drukken op de toets *Vlekken* .

Extra stil

Wanneer 's nachts wilt wassen, kunt u de geluidsontwikkeling van de wasautomaat verminderen.

Bij de keuze van extra functie *Extra stil* wordt niet gecentrifugeerd en de extra functie *Spoelstop* wordt geactiveerd. De programmaduur wordt verlengd.

Spoelstop deactiveren.

- Druk op de toets *Overige extra functies* .

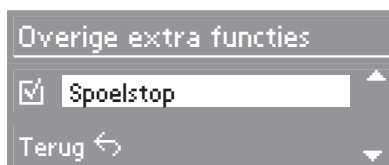

- Druk op de toets \vee of \wedge tot *extra functie spoelstop* is gemarkeerd en deactiveer het met de toets **OK**.

Op de display verschijnt:

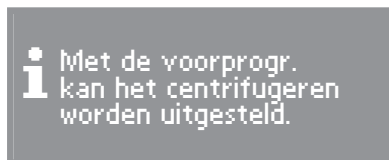

Gebruik het startuitstel om het eindcentrifugeren te laten plaatsvinden.

Extra functies

Overige extra functies

In de display opent het submenu overige extra functies.

U verlaat het submenu *Overige extra functies* door opnieuw te drukken op de toets *Overige extra functies* .

Bijkomende spoelbeurt

Er wordt een extra spoelbeurt uitgevoerd om een beter spoelresultaat te verzekeren.

Voorwas

Voor wasgoed waarin veel vuil zit, bijv. stof en zand.

Inweken

Voor bijzonder vuil wasgoed met eiwithoudende vlekken.

De duur van het inweekproces kunt u in stappen van 30 minuten instellen van 30 minuten tot 6 uur.

– De inweektijd instellen

- Druk op de toets *Overige extra functies* .



- Druk op de toets \vee of \wedge , tot een *Extra spoelstop* is gemarkeerd. Bevestig met de toets **OK**.

Op het display kunt u nu de gewenste inweektijd kiezen.



- Kies de gewenste inweektijd met de toets \vee of \wedge en bevestig met de toets **OK**.

– De inweektijd uitschakelen

- Druk op de toets *Overige extra functies* .





- Druk op de toets \vee of \wedge tot de *extra functie inweken* gemarkeerd is en deactiveer het met de toets **OK**.

Spoelstop

Het wasgoed blijft na de laatste spoelbeurt in het water liggen. Daardoor wordt de kreukvorming beperkt als u de was niet meteen na het einde van het programma uit de trommel neemt.

Voor de programma's kunt u de volgende extra functies kiezen:

	Kort	Extra water	Vlekken 	Extra zachtjes	Extra spoelgang	Voorwas	Inweken	Spelstop	
Witte / Bonte was	*	*	*	*	*	*	*	*	*
Kreukherstellend	*	*	*	*	*	*	*	*	*
Fijne was	*		*	*			*	*	*
Wol 									*
Zijde 		*				*			*
Express 20	* ¹⁾	*		*	*				*
Hygiëne		*	*	*	*	*	*	*	*
Automatic extra			*	*					*
Overhemden	*	*	*	*	*	*	*		*
Jeans	*		*	*			*	*	*
Extra spoelen					*				*
Pompen / Centrifug.									
Donker wasgoed	*		*	*					*
Sportkleding	*	*	*	*	*	*	*	*	*
Sportschoenen							* ²⁾		*
Outdoor	*	*	*	*	*	*	*	*	*
Impregneren					*				*
Knuffeldieren			*	*					*
Nieuw textiel		*		*	*				*
Hoofdkussens		*	*	*	*	*			*
Vitrage		*	*	*	*	*	* ²⁾		*
Stijven					*				*

¹⁾ wordt bij keuze van het programma automatisch geactiveerd.

²⁾ wordt bij de keuze van het programma automatisch geactiveerd, kan niet onderbroken worden

Centrifugeren

Eindcentrifugeertoerental

programma	t/min
Witte / Bonte was	1600
Kreukherstellend	1200
Fijne was	600
Wol 	1200
Zijde 	600
Express 20 min	1600
Hygiëne	1600
Automatic extra	1200
Overhemden	600
Jeans	900
Extra spoelen	1600
Pompen / Centrifug.	1600
Donker wasgoed	1200
Sportkleding	1200
Sportschoenen	1000
Outdoor	800
Impregneren	1000
Knuffeldieren	900
Nieuw textiel	1200
Hoofdkussens	1200
Vitrage	600
Stijven	1600

U kunt het eindtoerental verminderen. Een hoger toerental dan hierboven vermeld kunt u echter niet kiezen.

Centrifugeren voor en tussen de spelbeurten

Het wasgoed wordt na de hoofdwas en tussen de spelbeurten gecentrifugeerd. Als het eindtoerental werd beperkt, geldt dit eveneens voor het toerental voor en tussen de spelbeurten. In het programma *Witte / Bonte was* wordt er een extra spelbeurt ingelast als het toerental kleiner is dan 700 omw/min.

Eindcentrifugeren uitschakelen (spolstop)

■ Kies met toets *Overige extra functies*  de extra functie *Spolstop*.

– Programma met eindcentrifugeren beëindigen:

Uw wasautomaat stelt u het maximale centrifugeertoerental voor. Met de toets ∇ kunt u een lager toerental kiezen. Met de toets *Start/Stop* start u het centrifugeren op het einde van het programma.

– Programma zonder eindcentrifugeren beëindigen:

Druk op de toets *Deur*. Het water wordt weggepompt. Druk daarna nog eens op toets *Deur* om de vuldeur te openen.

Niet centrifugeren voor en tussen de spelbeurten en op het einde van het programma (zonder centrifugeren)

■ Kies het toerental *zonder* .

Na de laatste spelbeurt wordt het water weggepompt en de kreukbeveiliging ingeschakeld. Bij deze instelling wordt in enkele programma's een extra spelgang ingelast.

Met het startuitstel kunt u het tijdstip van het einde van het programma kiezen. De programmastart kunt u 15 minuten tot maximaal 24 uur uitstellen. Zo kunt u bijv. gebruikmaken van een goedkoper nachttarief voor de elektriciteit.

Voor een correct verloop van het startuitstel moet u het juiste uur ingesteld hebben.

Kiezen

- 1 Druk na de programmakeuze op de toets ⊕.

Het display toont:

Voorprogramma	8:20
Starttijd	8:20
Eindtijd	9:39

- 2 Druk op de toets ^ om het gewenste programma-einde te kiezen.

Bij de eerste druk op de toets wordt het programma-einde naar de volgende 15, 30, 45 minuten of naar het volgende hele uur verschoven. Telkens als u nog eens op de toets drukt, schuift het programma-einde 15 minuten op.

Voorprogramma	8:20
Starttijd	16:41
Eindtijd	18:00

- 3 Bevestig dat met de toets **OK**.

- 4 Druk op de toets *Start/Stop*.

Op de display ziet u de resterende uren en minuten tot de programmastart.

Wijzigen

U kunt achteraf nog een later of vroeger programma-einde selecteren.

- Druk op de toets ⊕.
- Corrigeer met de toetsen ∨ of ^ op het einde van het programma.
- Bevestig dat met de toets **OK**.

Afbreken

- Druk op de toets *Start/Stop*.



Op de display verschijnt:

Keuze
Voorprogramma. afbreken
Activeren kinderbeveiliging



- Bevestig dat met de toets **OK**.
- U kunt nu een ander programma selecteren of
- op de toets *Start/Stop* drukken om het programma onmiddellijk te starten.

Na de start van het programma kan pas de echte lading worden vastgesteld. Daardoor kan het programma vroeger of later ten einde lopen.

Programmaoverzicht

Witte/Bonte was		95°C tot koud	maximaal 8,0 kg
Wasgoed	T-shirts, ondergoed, tafellakens, enz. Textiel uit katoen, linnen of gemengde weefsels		
Opmerking voor testinstellingen: Kort programma: lading van 4,0 kg en de extra functie <i>Kort</i>			
Kreukherstellend		60°C tot koud	maximaal 3,5 kg
Wasgoed	Synthetische vezels, gemengde weefsels of katoen met kreukherstellende eigenschappen		
Opmerking	Verminder bij kreukgevoelig wasgoed het eindcentrifugeertoerental.		
Fijne was		60°C tot koud	maximaal 2,5 kg
Wasgoed	Voor delicaat wasgoed uit synthetische vezels, gemengde weefsels, kunstzijde		
Opmerking	Bij kreukgevoelig wasgoed het centrifugeertoerental uitschakelen.		
Wol 		40°C tot koud	maximaal 2,0 kg
Wasgoed	Textiel van wol, wolmengsels of alle weefsels die met de hand gewassen moeten worden		
Opmerking	Bij kreukgevoelig textiel het eindcentrifugeertoerental respecteren.		
Zijde 		30°C tot koud	maximaal 1,0 kg
Wasgoed	Zijde en alle manueel wasbare weefsels zonder wol		
Opmerking	Om panty's en bh's te wassen, steekt u ze in een wasgoedzak.		
Express 20		40°C tot koud	maximaal 3,5 kg
Wasgoed	Weinig vervuild of nauwelijks gedragen wasgoed.		
Opmerking	De extra functie Kort wordt automatisch geactiveerd.		

Programmaoverzicht

Hygiëne		95°C tot 30°C	maximaal 6,0 kg
Wasgoed	Textiel van katoen of linnen, dat rechtstreeks met de huid in aanraking komt of waarvoor speciale hygiënische vereisten bestaan, bijv. ondergoed, beddengoed, encasingproducten		
Opmerking	De wastemperatuur in de hoofdwas wordt gedurende lange tijd behouden.		
Automatic +		40°C tot koud	maximaal 5,0 kg
Wasgoed	Op kleur gesorteerd wasgoed voor de programma's <i>Witte/Bonte was</i> en <i>Kreukherstellend</i> .		
Opmerking	Elke lading wasgoed wordt zo behoedzaam en efficiënt mogelijk gewassen, doordat de wasparameters (bijv. waterpeil, wassnelheid en centrifugeerprofiel) automatisch worden aangepast.		
Overhemden		60°C tot koud	maximaal 2,0 kg
Opmerking	<ul style="list-style-type: none"> – Kragen en manchetten moet u, in de mate waarin ze vuil zijn, op voorhand behandelen. – Gebruik voor zijden hemden en bloezen het programma <i>Zijde</i> . 		
Jeans		60°C tot koud	maximaal 3,0 kg
Opmerking	<ul style="list-style-type: none"> – Was jeansstof binnenstebuiten. – Jeans verliest bij de eerste wasbeurten wat kleur. Was lichte en donkere stukken dus apart. 		
Extra spoelen		maximaal 7,0 kg	
Wasgoed	Om handgewassen wasgoed uit te spoelen		
Opmerking	– Verminder bij kreukgevoelig wasgoed het eindcentrifugeertoerental.		
Pompen / Centrifugereren			
Opmerking	<ul style="list-style-type: none"> – Enkel pompen: Toerental op <i>Zonder</i>  instellen. – Let op het ingestelde toerental. 		

Programmaoverzicht

Donker wasgoed		40°C tot koud	maximum 3,0 kg
Wasgoed	Zwart of donker gekleurd wasgoed uit katoen of gemengde weefsels		
Opmerking	Was die stukken binnenstebuiten.		
Sportkleding		60°C tot koud	maximaal 3,0 kg
Wasgoed	Sport- en fitnesskleding zoals tricots en broeken.		
Sportschoenen		40°C tot koud	maximaal 2 paar schoenen
Wasgoed	Enkel sportschoenen (geen lederen schoenen)		
Opmerking	<ul style="list-style-type: none"> - Neem de onderhoudssymbolen op het etiket in acht. - Grote vuilresten eerst met een borstel verwijderen. - Klittenband sluiten. - Gebruik geen wasverzachter. - Voor het drogen in de droogautomaat - droogmand gebruiken. 		
Outdoor		40°C tot koud	maximum 2,5 kg
Wasgoed	Jassen en broeken uit microvezels zoals Gore-Tex®, SYMPATEX®, WINDSTOPPER® enz.		
Opmerking	<ul style="list-style-type: none"> - Sluit de ritsen van de jassen. - Gebruik geen wasverzachter. - Indien nodig kan vrijetijdskleding in het programma <i>Impregneren</i> worden nabehandeld. Impregneren na elke wasbeurt wordt niet aanbevolen. 		
Impregneren		40°C	maximaal 2,5 kg
Wasgoed	Een nabehandeling van microvezels, skikleding of tafellakens hoofdzakelijk uit synthetische vezels om een water- en vuilafstotend effect te verkrijgen.		
Opmerking	<ul style="list-style-type: none"> - De stukken wasgoed moeten fris gewassen en gecentrifugeerd of gedroogd zijn. - Om een optimaal effect te krijgen, moet er nog een thermische nabehandeling volgen. Met het oog daarop kunt u het wasgoed in een droogautomaat drogen of strijken. 		

Programmaoverzicht

Knuffeldieren		40°C tot koud	maximaal 1,0 kg
Wasgoed	Volgens de richtlijnen van de fabrikant.		
Opmerking	Geen knuffeldieren met strovulling wassen.		
Nieuw textiel		40°C tot koud	maximaal 3,0 kg
Wasgoed	Nieuw textiel uit katoen, badstof- en polyesterweefsel.		
Opmerking	De productieresten worden uit de vezels verwijderd.		
Hoofdkussens		95°C tot koud	2 kussens (40 x 80 cm) of 1 kussen (80 x 80 cm)
Wasgoed	Wasbare hoofdkussens met een veder- of donsulling of met een synthetische vulling.		
Opmerking	Lees de onderhoudsgegevens op het etiket!		
Vitrage		40°C tot koud	maximaal 2,0 kg
Wasgoed	Volgens de richtlijnen van de fabrikant.		
Opmerking	<ul style="list-style-type: none"> – Om stof te verwijderen, wordt er vooraf automatisch een spoelbeurt zonder wasmiddel ingelast. – Bij kreukgevoelige gordijnen beperkt u het centrifugeertoerental of laat u niet centrifugeren. – Gordijnrolletjes verwijderen. 		
Stijven			maximaal 7,0 kg
Wasgoed	Tafellakens, servetten, beroepskleding die moet worden gesteven.		
Opmerking	<ul style="list-style-type: none"> – Verminder bij kreukgevoelig textiel het eindcentrifugeertoerental. – Het te stijven wasgoed moet fris gewassen zijn, maar mag niet met een wasverzachter behandeld zijn. 		

Programmaverloop

	Hoofdwash		Spoelen		Centrifugeren	
	Waterpeil	Was-snelheid	Waterpeil	Spoelbeurten	Spoelen en centrifugeren	Eindcentrifugeren
Witte/Bonte was		Ⓐ		2-4 ¹⁾²⁾	✓	✓
Kreukherstellend		Ⓒ		2-3 ³⁾	✓	✓
Fijne was		Ⓓ		3	–	✓
Wol		Ⓕ		2	✓	✓
Zijde		Ⓕ		2	–	✓
Express 20		Ⓑ		2-3 ³⁾	✓	✓
Hygiëne		Ⓑ		3-4 ²⁾	✓	✓
Automatic extra		Ⓐ Ⓑ Ⓒ		2-3 ³⁾	✓	✓
Overhemden		Ⓒ		2	–	✓
Jeans		Ⓒ		3	–	✓
Extra spoelen	–	–		2	–	✓
Pompen / Centrifug.	–	–	–	–	–	✓
Donker wasgoed		Ⓑ		3	✓	✓
Sportkleding		Ⓒ		2	✓	✓
Sportschoenen ⁶⁾		Ⓔ		2	–	✓
Outdoor		Ⓓ		3	✓ ⁴⁾	✓
Impregneren		Ⓓ	–	–	–	✓
Knuffeldieren		Ⓒ		3	✓	✓
Nieuw textiel		Ⓑ		2	✓	✓
Hoofdkussens		Ⓓ		3	–	✓
Vitrage ⁶⁾		Ⓓ		3	–	✓
Stijven		Ⓒ	–	–	–	✓
Bijzonderheden over het programmaverloop, zie de volgende pagina.						

 = laag waterpeil

 = gemiddeld waterpeil

 = hoog waterpeil

Ⓐ = intensieve wassnelheid

Ⓑ = normale wassnelheid

Ⓒ = behoedzame wassnelheid

Ⓓ = heel behoedzame wassnelheid

Ⓔ = Schommel-wassnelheid

Ⓕ = wassnelheid voor handwas

Uw wasautomaat beschikt over een volledig elektronische besturing. Het toestel bepaalt zelfstandig het vereiste waterverbruik volgens de hoeveelheid wasgoed en de mate waarin dat wasgoed water opslorpt. Het gevolg daarvan: verschil in programmaverloop en wastijd.

Het hier opgegeven programmaverloop verwijst telkens naar het basisprogramma bij maximumlading. Er werd geen rekening gehouden met extra functies die u erbij kunt kiezen.

De display van het programmaverloop van uw wasautomaat toont u op elk willekeurig moment tijdens het wasprogramma hoever het programma al gevorderd is.

Bijzonderheden in het programma-verloop:

Kreukbeveiliging:

De trommel blijft na afloop van het programma nog 30 minuten draaien. Daarmee wordt kreukvorming vermeden.

Uitzondering: In het programma *Wol* is er geen kreukbeveiliging.

De wasautomaat kan elk willekeurig moment worden geopend.

1) Bij een temperatuurkeuze van 95 °C tot 60 °C worden er 2 spoelbeurten uitgevoerd. Bij een temperatuur onder 60 °C worden er 3 spoelbeurten uitgevoerd.

2) Er wordt een derde of vierde spoelbeurt uitgevoerd als

- er te veel schuim in de trommel is
- het centrifugeertoerental op het einde lager is dan 700 t/min.
- Keuze *zonder* ☉

3) Er wordt een derde spoelbeurt uitgevoerd als

- Keuze *zonder* ☉

4) In het programma *Outdoor* wordt het wasgoed alleen na de hoofdwasmiddelgecentrifugeerd.

5) voorspoelen: Om stof te verwijderen, wordt er vooraf automatisch een spoelbeurt zonder wasmiddel ingelast.

6) Droog centrifugeren: Vóór de wasbeurt worden de kussens droog ge-centrifugeerd om de lucht eruit te verwijderen. Daarna loopt het water voor de hoofdwasmiddelgecentrifugeerd via het vakje  in de machine.

Onderhoudssymbolen op het etiket

Wassen	
Het aantal graden in het kuipsymbool geeft de maximumtemperatuur aan waarmee u het wasgoed mag wassen.	
	normale mechanische belasting
	spaarzame mechanische belasting
	zeer spaarzame mechanische belasting
	handwas
	niet wasbaar

Voorbeelden voor de programmakeuze

Programma	Onderhoudssymbool
Witte / Bonte was	
Kreukherstellend	
Fijne was	
Wol	
Zijde	
Express 20	
Automatic extra	

Drogen	
De stippen geven de temperatuur aan	
	Normale temperatuur
	Lagere temperatuur
	Niet geschikt voor de droogautomaat

Strijken en mangelen	
De stippen geven de temperatuurbereiken aan	
	ca. 200°C
	ca. 150°C
	ca. 110 °C
	niet strijken/mangelen

Professionele reiniging	
	Reiniging met chemische oplosmiddelen. De letters geven het reinigingsmiddel aan.
	Vochtig reinigen
	Niet chemisch reinigen

Bleken	
	elk oxidatiebleekmiddel toegelaten
	enkel zuurstofbleekmiddel toegelaten
	niet bleken

Afbreken

Na de start van een wasprogramma kunt u het op elk willekeurig moment afbreken.

- Druk op de toets *Start/Stop*.

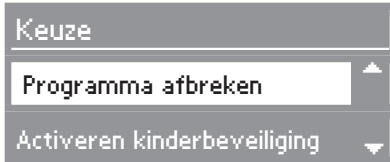

- Druk op de toets **OK**.

De wasautomaat pompt het waswater weg.

Wanneer u het wasgoed uit de trommel wilt nemen:

- Druk op de toets *Deur*.

Wanneer u een ander programma wilt kiezen:

- Schakel de wasautomaat met de ①-toets uit.
- Schakel de wasautomaat weer in.
- Controleer of er wasmiddel aanwezig is in de wasmiddellade. Doe er weer wasmiddel in als dit niet het geval is.
- Kies een nieuw programma.

Onderbreken

- Schakel de wasautomaat met de ①-toets uit.

Om het programma voort te zetten:

- Schakel de wasautomaat met de toets ① opnieuw in.

Wijzigen

Programma

Na de start van een programma kunt u dit niet meer wijzigen.

Temperatuur

Een wijziging is mogelijk binnen de eerste vijf minuten.

Centrifugeertoerental

Een wijziging is mogelijk zolang het eindcentrifugeren niet is begonnen.

Extra functies

Binnen de eerste vijf minuten kunt u de extra functies *Kort* en *Extra water* in- of uitschakelen. Uitzondering: Express 20

Als het kinderslot geactiveerd is, kunt u niets wijzigen.

Programmaverloop wijzigen

Wasgoed toevoegen of voortijdig uitnemen

- Druk op de toets *Deur* tot de vuldeur opengaat.
- U kunt nu wasgoed toevoegen of voortijdig uitnemen.
- Sluit de vuldeur.

Het programma wordt automatisch voortgezet.

Let op het volgende:

Zodra het programma van start is gegaan, "merkt" het toestel geen wijzigingen meer op in de hoeveelheid wasgoed.

Daarom gaat het toestel altijd uit van een volledige lading als u de toesteldeur hebt opengemaakt om wasgoed toe te voegen of voortijdig uit te nemen.

Het is mogelijk dat de weergegeven resterende tijd wordt verlengd.

De vuldeur gaat niet open wanneer:

- de watertemperatuur hoger is dan **55 °C**.
- het water een bepaald peil heeft overschreden.
- het programma de stap *Centrifuger*en heeft bereikt.

Wanneer u in de hierboven vermelde situaties op de toets *Deur* drukt, wordt het volgende op het display weergegeven:

Deur is vergrendeld.

Kinderslot

Het kinderslot verhindert dat de vuldeur tijdens het wassen wordt geopend en/of dat het programma wordt afgebroken.

Het kinderslot inschakelen

- Als het programma gestart is, drukt u op de toets *Start/Stop*.

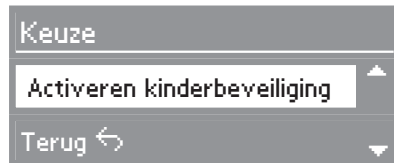

- Druk op de toets *∨* tot *kinderslot activeren* gemarkeerd is en bevestig met de toets **OK**.

Ter bevestiging verschijnt het volgende op het display:

 **Vergrendeld**

Het kinderslot is nu ingeschakeld en wordt vanzelf uitgeschakeld wanneer het programma afgelopen is.

Het kinderslot uitschakelen

- Druk op de toets *Start/Stop*.

Op de display verschijnt:

Kinderslot deactiveren

- Druk op de toets **OK**, zodat op het display het volgende verschijnt:

 **Ontgrendeld**

Wasmiddel

	Universeel	Color- wasmiddel	Fijn-	Speciaal	Impregneer- middel	Wasver- zachter
Witte / Bonte was	X	X	–	–	–	X
Kreukherstellend	X	X	–	–	–	X
Fijne was	–	–	X	–	–	X
Wol 🐑	–	–	–	X	–	X
Zijde 🐛	–	–	X	–	–	X
Express 20 min. ¹⁾	X	X	–	–	–	X
Hygiëne	X	–	–	–	–	X
Automatic extra	X	X	–	–	–	X
Overhemden	X	X	–	–	–	X
Jeans ¹⁾	–	X	–	–	–	X
Donker wasgoed ¹⁾	X	X	–	–	–	X
Sportkleding ¹⁾	X	X	–	X	–	–
Sportschoenen ¹⁾	–	X	–	–	–	–
Outdoor ¹⁾	–	–	X	X	–	–
Impregneren ²⁾	–	–	–	–	X	–
Knuffeldieren ¹⁾	–	X	X	–	–	–
Nieuw textiel	X	X	–	–	–	X
Hoofdkussens ¹⁾	X	X	–	X	–	–
Vitrage	X	X	–	X	–	–
Stijven	–	–	–	X	–	–

Wasmiddel

1) Vloeibaar wasmiddel gebruiken

Als voorwas gekozen is, is het aan te bevelen een reservoir voor vloeibaar wasmiddel in het vakje  te gebruiken. Het reservoir vindt u bij de Miele-handelaar of de Technische Dienst van Miele.

2) Alleen impregneermiddelen met de aanduiding "geschikt voor membraanweefsels" gebruiken.

Deze zijn op chemische verbindingen met fluor gebaseerd. **Geen** middelen gebruiken die paraffine bevatten. Doe het impregneermiddel in vakje .

3) Poederwasmiddel gebruiken

Speciale wasmiddelen:

wasmiddelen die speciaal voor deze wasprogramma's of dit wasgoed werden ontwikkeld (bijvoorbeeld Miele CareCollection, zie rubriek "Mits toeslag verkrijgbaar toebehoren").

U kunt alle wasmiddelen gebruiken die voor wasautomaten geschikt zijn. De gebruiks- en doseeraanwijzingen vindt u op de verpakking van het wasmiddel.

De dosering hangt af van:

- de mate waarin het wasgoed vuil is
 - lichtjes vuil
Geen zichtbaar vuil en geen zichtbare vlekken. De kleren hebben bijv. een lichaamsgeur.
 - normaal vuil
Zichtbaar vuil en/of enkele zichtbare lichte vlekken.
 - erg vuil
Duidelijk zichtbaar vuil en/of vlekken.
- de waterhardheid
Indien u de waterhardheid niet kent, kunt u bij uw watermaatschappij inlichtingen inwinnen.
- de hoeveelheid wasgoed (let op de aanbeveling omtrent de wasmiddel-dosering)

Waterhardheid

Hardheid	Totale hardheid in mmol/l	Duitse hardheid °d	Franse hardheid °f
zacht (I)	0 - 1,5	0 - 8,4	0 - 13
gemiddeld (II)	1,5 - 2,5	8,4 - 14	13 - 25
hard tot zeer hard (III)	hoger dan 2,5	hoger dan 14	hoger dan 25

Onthardingsmiddel

Om wasmiddel te sparen kunt u een onthardingsmiddel toevoegen aan water met een hardheid van II en III. De juiste dosering daarvan vindt u op de verpakking terug. Doe eerst het wasmiddel en dan pas het onthardingsmiddel in het laadvakje.

Het wasmiddel kunt u dan doseren als voor water met een hardheid van I.

Combinaties

Gebruikt u verschillende middelen, doe die dan in de onderstaande volgorde in het laadvakje :

1. Wasmiddel
2. Onthardingsmiddel
3. Vlekkenmiddel.

Zo worden de middelen beter ingespoeld.

Wasmiddel

Nabehandelingsmiddelen

Wasverzachter

zorgt ervoor dat de was zacht aanvoelt en vermindert de elektrostatische oplading tijdens het machinale drogen.

Vormspoeler

is een vloeibaar synthetisch stijfisel. Het zorgt ervoor dat het wasgoed wat steviger aanvoelt.

Stijfisel

geeft het wasgoed een stijver en voller effect.

Wasverzachter, vormspoeler of vloeibaar stijfisel automatisch doseren

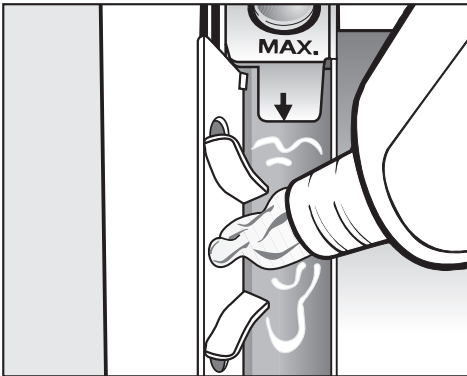

- Doe wasverzachter, vormspoeler of vloeibaar stijfisel in het vakje ☼. **Hou rekening met de maximale vulhoogte.**

Het middel wordt bij de laatste spoelbeurt opgenomen. Na het wasprogramma blijft er een kleine hoeveelheid water in vakje ☼ staan.

Maak na een aantal automatische stijfiselbeurten de wasmiddellade schoon. Reinig vooral de zuighevel.

Wasverzachter, vormspoeler of stijfisel in een apart programma

- Doseer het middel zoals aangegeven op de verpakking.
- Giet het vloeibare middel in vakje ☼ en poedervormige of dik vloeibare middelen in vakje ▮.
- Draai de programmakiezer op *Andere programma's/Instellingen*  en kies het programma *Stijven*.
- Kies een centrifugeertoerental of de extra functie *Spoelstop*.
- Druk op de toets *Start/Stop*.

Ontkleuren/kleuren

- Gebruik geen ontkleuringsmiddel in uw wasautomaat.
- Kleurmiddelen mag u enkel in beperkte mate - zoals voor een huishouden - in uw wasautomaat gebruiken. Het zout dat bij het kleuren wordt gebruikt kan bij voortdurend gebruik het roestvrij staal aantasten. Hou u strikt aan de richtlijnen van de fabrikant van het kleurmiddel.

Trommelreiniging (Hygiëne-info)

Bij het wassen met lage temperaturen en/of vloeibare wasmiddelen is er gevaar voor kiem- en geurvorming in de wasautomaat. Om de trommel te reinigen en geurvorming te vermijden dient u één keer per maand of wanneer **Hygiëne Info** op het display verschijnt, het wasprogramma *Witte/Bonte was 75°C* uit te voeren, waarbij u een universeel wasmiddel gebruikt.

De ommanteling en het bedieningspaneel reinigen

⚠️ Trek de stekker uit het stopcontact voor u het toestel reinigt en onderhoudt.

⚠️ Spuit de wasautomaat in geen geval af met een waterslang.

- Was de ommanteling en het bedieningspaneel van het toestel met een zacht reinigingsmiddel of sopje af. Wrijf daarna met een zachte doek droog.
- Maak de trommel met een geschikt middel voor roestvrij staal schoon.

⚠️ Gebruik geen schuur- of oplosmiddelen. Reinigingsmiddelen voor glas of voor universeel gebruik zijn ook af te raden! Ze kunnen schade toebrengen aan kunststof oppervlakken of andere onderdelen.

De wasmiddellade schoonmaken

De inspuitsbakjes voor het wasmiddel voor voor- en hoofdwas, zijn zelfreinigend.

Uit hygiënische overwegingen moeten de inspuitsbakjes voor het wasmiddel regelmatig worden gereinigd.

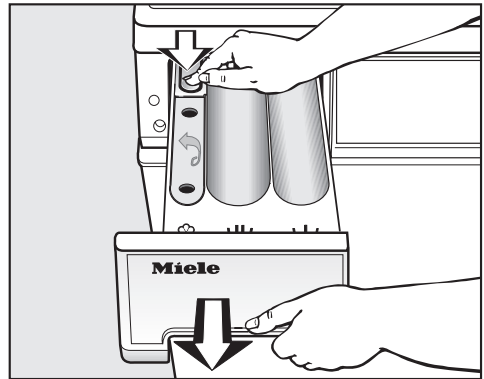

- Trek de lade tot aan de aanslag uit. Druk op de ontgrendelknop en trek de lade helemaal uit het toestel.
- Maak de wasmiddellade met warm water schoon.

Reiniging en onderhoud

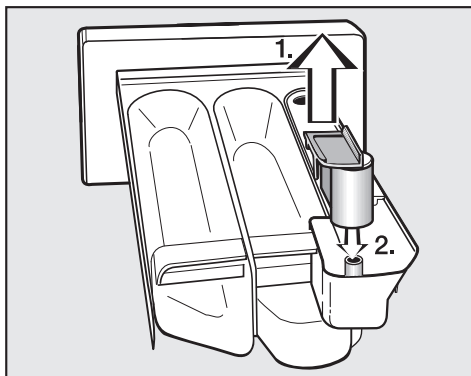

■ Maak de zuighevel schoon.

1. Trek de zuighevel uit het vakje  en maak hem onder stromend warm water schoon. Maak ook het buisje schoon waarover de zuighevel wordt geschoven.
2. Steek de zuighevel weer op zijn plaats.

Maak na een aantal stijfselbeurten de zuighevel heel grondig schoon. Stijfsel kan plakkerig worden.

Zitting van de wasmiddellade reinigen

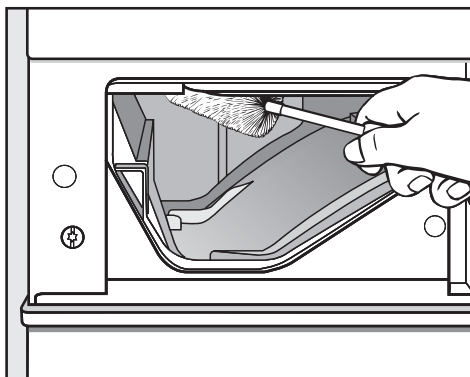

- Verwijder wasmiddelresten en kalkafzettingen met behulp van een flessenborstel uit de openingen van de wasmiddellade.

Het watertoevoerzeefje reinigen

Ter bescherming van de watertoevoer-ventielen heeft uw machine een zeefje.

Het zeefje in de schroefkoppeling van de toevoerslang dient u zowat om de 6 maand na te kijken. Bij vaak voorkomende onderbrekingen in de watertoevoer dient dat eerder te gebeuren.

- Draai de waterkraan dicht.
- Schroef de toevoerslang van de waterkraan los.

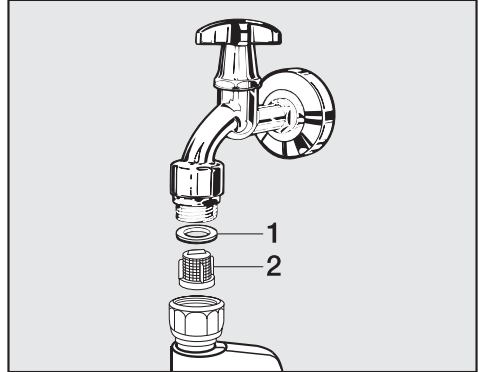

- Trek de rubber dichting **1** uit de dopmoer.
- Neem het handvat van de kunststof zeef **2** met een combinatie- of punttang vast. Trek het zeefje eruit en maak het schoon.
- Monteer alles terug in omgekeerde volgorde.
- Draai de schroefkoppeling vast op de waterkraan en draai die open.
- Als er water uitloopt, draai de schroefkoppeling dan wat vaster aan.

Na het reinigen **dient** u het zeefje **beslist** weer te monteren.

Storingen verhelpen

Wat gedaan als . . .

De meeste storingen en fouten die bij het dagelijks gebruik kunnen voorkomen, kunt u zelf verhelpen. In heel wat gevallen bespaart u tijd en kosten omdat u dan geen beroep hoeft te doen op de Technische Dienst.





De volgende tabellen kunnen een leidraad zijn om de oorzaken van een bepaalde storing te vinden en uit de weg te ruimen. Let echter op het volgende:

 Herstellingen aan elektrische toestellen mag u enkel en alleen door een erkend vakman laten uitvoeren. Ondeskundig uitgevoerde reparaties leveren ernstig gevaar op voor de gebruiker.

Er kan geen wasprogramma gestart worden

Probleem	Oorzaken	Oplossing
Het display blijft donker en de ringverlichting van de programmakiezer is niet aan.	De wasautomaat krijgt geen stroom.	Controleer of – de stekker wel in het stopcontact zit. – de zekering wel in orde is.
Het display vraagt u een pincode in te voeren.	De pincode is actief.	Geef de pincode in en bevestig de code. Schakel de pincode uit als u wenst dat die vraag niet meer verschijnt wanneer u het toestel de volgende keer inschakelt.
Het display is niet verlicht.	Het display werd automatisch uitgeschakeld om stroom te besparen (stand-by).	Druk op een toets. Stand-by wordt uitgeschakeld.

Op het display wordt een van de volgende foutmeldingen weergegeven

	Foutmelding	Oorzaken	Oplossing ¹⁾
	Storing watertoevoer. Draai de kraan open.	De watertoevoer is geblokkeerd of wordt belemmerd.	Controleer of <ul style="list-style-type: none"> – de waterkraan ver genoeg openstaat. – de toevoerslang geen knik vertoont. – de waterdruk te laag is.
	Storing waterafvoer. Controleer de afvoer.	<ul style="list-style-type: none"> – De waterafvoer is geblokkeerd of wordt belemmerd. – De afvoerslang ligt te hoog. 	<ul style="list-style-type: none"> – Maak de filter en de afvoerpomp schoon. – De maximale opvoerhoogte bedraagt 1<N>m.
	Reactie Waterproof. Draai de kraan dicht.	Het lekbeveiligingssysteem heeft gereageerd.	<ul style="list-style-type: none"> – Draai de waterkraan dicht. – Neem contact op met de Technische Dienst van Miele.
	Techn. storing xxx Neem contact op met Miele.	Het gaat om een storing.	Start het programma opnieuw. Verschijnt deze foutmelding opnieuw, doe dan een beroep op de Technische Dienst van Miele.

¹⁾ Om de foutmelding uit te schakelen: Schakel de wasautomaat met de -toets uit.

Storingen verhelpen

Het display toont de volgende fout aan het einde van het programma

Foutmelding	Oorzaken	Oplossing
Controleer dosering.	Er werd tijdens het was- sen te veel schuim ge- vormd.	Controleer het volgende: – de gedoseerde hoeveelheid wasmiddel. – Hou rekening met de in- structies op de verpakking van het wasmiddel en met de vervuiling van het was- goed.
Hygiëne-info.	Er werd gedurende rela- tief lange tijd geen was- programma met een tem- peratuur van meer dan 60°C gestart.	Om kiem- en geurvorming in de wasautomaat te voorkomen, start u het programma <i>Katoen</i> 75°C met een algemeen poe- dervormig wasmiddel.

Fout bij de ladingsdetectie of de nulpuntinstelling

Probleem	Oorzaak	Oplossing
Het display toont bij een gevulde trommel een lading van <25 % of geen lading.	Bij het uitschakelen van de wasautomaat lag er was in de trommel. Dat heeft het nulpunt ontregeld.	<ul style="list-style-type: none"> ■ Stel het nulpunt weer in: <ul style="list-style-type: none"> – Neem het wasgoed uit de trommel. – Schakel de wasautomaat uit en laat de toesteldeur open. – Schakel de wasautomaat in. – Draai de programmakiezer op <i>Katoen</i>. – Houd de toets <i>Lading/Dosering</i> ingedrukt tot volgende mededeling op het display verschijnt: Nulpuntinstelling OK.
Het display duidt bij een lege trommel een hogere lading aan dan <25 %.	Het nulpunt van de laaddetector is ontregeld.	Draai de trommel eens rond. Wordt er nog steeds een grotere lading dan <25 % getoond, dan moet u het nulpunt opnieuw instellen (zie hierboven).
De foutmelding: Nulpuntinstelling niet mogelijk Open de deur. verschijnt op het display.	De vuldeur van de wasautomaat is dicht.	<ul style="list-style-type: none"> – Doe de vuldeur open. – Schakel de wasautomaat uit en laat de toesteldeur open. – Schakel de wasautomaat in. – Probeer opnieuw het nulpunt in te stellen.

Storingen verhelpen

Algemene problemen met de wasautomaat		
Probleem	Oorzaken	Oplossing
De wasautomaat staat tijdens het centrifugeren te trillen.	Het toestel rust niet meer gelijkmatig op de 4 voetjes. De contramoeren zijn niet vastgeschroefd.	Stel de machine veilig op. Schroef de contra- moeren vast.
De wasmachine heeft het wasgoed niet degelijk gecentrifugeerd. Het is nog vochtig.	Bij het eindcentrifugeren, werd een onbalans gemeten en de centrifugeersnelheid werd automatisch verminderd.	Steeds grote en kleine stukken wasgoed in de trommel mengen teneinde een betere verdeling te bereiken.
U hoort ongewone pompgeluiden.	Dit is geen storing! Bij het begin en op het einde van de pompfase zijn die slurpgeluiden normaal.	
In het wasmiddelbakje zijn vrij veel wasmiddelresten achtergebleven.	De waterdruk is onvoldoende.	<ul style="list-style-type: none"> – Maak het watertoevoerzeefje schoon. – Kies eventueel de extra functie <i>Extra water</i>.
	Waspoeder heeft de neiging in combinatie met ont-hardingsmiddel te klonten.	Voeg voortaan eerst het was- en dan het ont-hardingsmiddel toe.
De wasverzachter wordt niet volledig ingespoeld of er blijft te veel water in vakje ☼ staan.	De zuighevel zit niet juist of is verstopt.	Maak de zuighevel schoon. Zie rubriek "Reiniging en onderhoud van het toestel", alinea "De wasmiddellade schoonmaken".
In het display staat een vreemde taal.	Onder "Instellingen  "Taal  " werd een andere taal gekozen.	Stel de taal in, die u gewoon bent. Het vlaggetjessymbool kan een leidraad voor u zijn.

Een niet-bevredigend wasresultaat		
Probleem	Oorzaken	Oplossing
Het wasgoed wordt met vloeibaar wasmiddel niet proper.	Vloeibaar wasmiddel bevat geen bleekmiddel. Fruit-, koffie- of theeplekken zijn niet altijd weg te krijgen.	<ul style="list-style-type: none"> – Gebruik waspoeder dat bleekmiddel bevat. – Doe ontvlekker in het vak . – Giet nooit vloeibaar wasmiddel en vlekkenmiddel samen in de wasmiddellade.
Aan het gewassen textiel kleven grijze elastische resten (vetluizen).	U hebt te weinig wasmiddel gebruikt. Het wasgoed was sterk met vet vervuild (olie, zalf).	<ul style="list-style-type: none"> – Gebruik bij dergelijk vuil wasgoed meer waspoeder of gebruik vloeibaar wasmiddel. – Laat voor de volgende wasbeurt een wasprogramma bij 60°C lopen met een vloeibaar wasmiddel en zonder wasgoed in de trommel.
Op gewassen donker wasgoed bevinden zich witte, wasmiddelachtige restjes.	Het wasmiddel bevat in water onoplosbare bestanddelen (zeolieten) om het water te ontharden. Die hebben zich op het wasgoed vastgezet.	<ul style="list-style-type: none"> – Probeer de restjes na het drogen met een borstel te verwijderen. – Was donker wasgoed voortaan met een wasmiddel zonder zeolieten. Vloeibare wasmiddelen bevatten meestal geen zeolieten. – Was het wasgoed met het programma <i>Donker wasgoed</i>.

Storingen verhelpen

U kunt de vuldeur niet met de toets Deur openen	
Oorzaken	Oplossing
De wasautomaat is niet op het elektriciteitsnet aangesloten en/of ingeschakeld.	Steek de geaarde stekker in het stopcontact en/of schakel de wasautomaat met de toets ① in.
Het kinderslot is ingeschakeld.	Schakel het kinderslot uit zoals beschreven in de rubriek "Programmaverloop wijzigen", alinea "Kinderslot".
De pincode is ingeschakeld.	Schakel de pincode uit zoals beschreven in de rubriek "Programmeerfuncties", alinea "Pincode".
Stroomonderbreking	Open de vuldeur zoals beschreven in de volgende alinea.
De deur was niet goed in het slot gevallen.	Duw krachtig tegen de slotzijde van de vuldeur. Druk dan de toets <i>Deur</i> in.
Er staat nog water in de trommel en de wasautomaat kan het niet wegpompen.	Maak de filter en afvoerpomp schoon zoals beschreven in de volgende alinea.
Om u te beschermen tegen verbranding kan de vuldeur bij een watertemperatuur hoger dan 55 °C niet worden geopend.	

De toesteldeur openen bij verstopte afvoer en/of stroomonderbreking

- Schakel de wasautomaat uit.

Op de binnenzijde van het paneeltje van de wasmiddellade bevindt zich een gele opener. Daarmee maakt u het luikje van de filter open. Zie afbeelding hieronder.

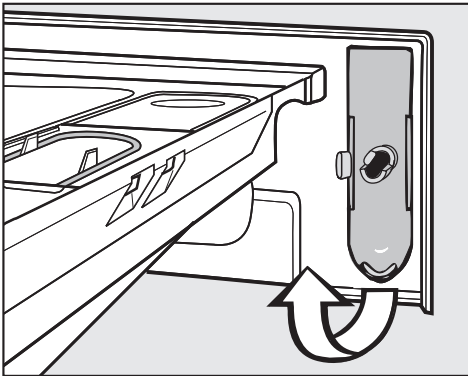

- Neem de opener weg.

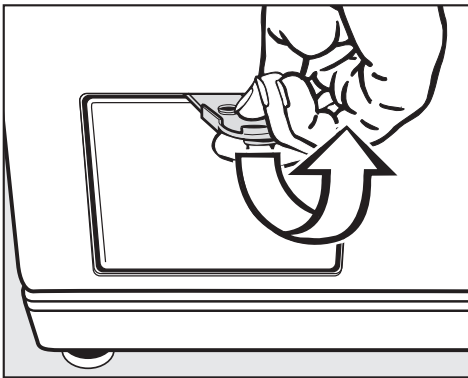

- Maak het luikje open.

Verstopte afvoer

Indien de afvoer verstopt is, staat er meer water in het toestel **(max. 25 liter)**.

⚠ Voorzichtig: zo er een wasprogramma met een hoge temperatuur is afgelopen, kan u zich verbranden!

Het water aflaten

- Zet een schaal onder het luikje.

Draai de filter niet helemaal uit.

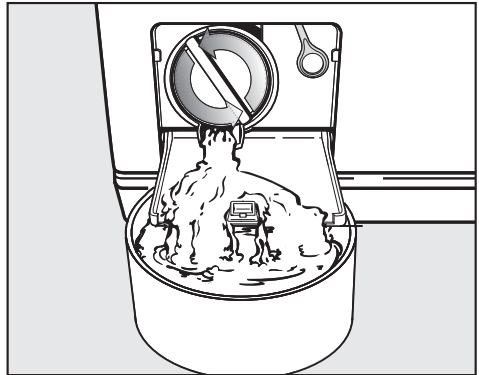

- Draai de filter enkel los tot er water uitloopt.
- Draai de filter weer dicht om de afvoer te stoppen.

Storingen verhelpen

Zodra er geen water meer uitloopt:

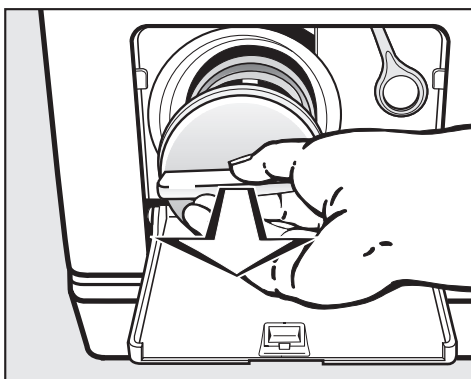

- Draai de filter helemaal uit.
- Maak de filter grondig schoon.
- Kijk na of de pompvleugel vlot rond-draait. Er kunnen evt. voorwerpen als knopen en munten in geklemd zitten. Die moet u verwijderen.

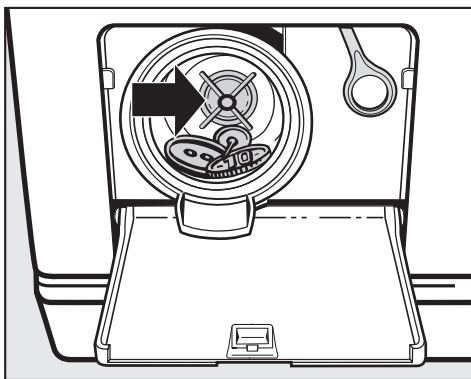

- Maak de ruimte binnenin schoon.
- Zet de filter weer op zijn plaats en draai hem vast.

 Wordt de filter niet terugge-plaatst en vastgedraaid, dan loopt er water uit het toestel.

De toesteldeur openen

 Wees er zeker van dat de trom-mel stilstaat voor u de was uitneemt. Grijpt u in een trommel die nog draait, dan is er risico van kwetsu-ren.

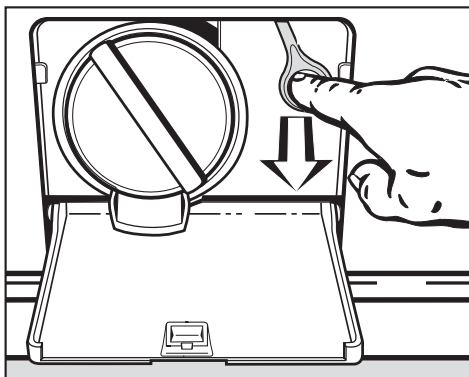

- Trek het oogje naar beneden. De ma-chinedeur gaat open.

Herstellingen

Neem bij storingen die u zelf niet kan verhelpen, contact op

- met uw Miele-handelaar
- of
- met de Technische Dienst van Miele.

Het adres en de telefoonnummers van onze technische dienst vindt u op de rugzijde van deze gebruiksaanwijzing.

Wanneer u op onze technische dienst een beroep doet, geef dan altijd het machinetype en -nummer op. Beide gegevens staan vermeld op het typeplaatje. Dat vindt u, als de deur openstaat, bovenaan in de rand van de deur.

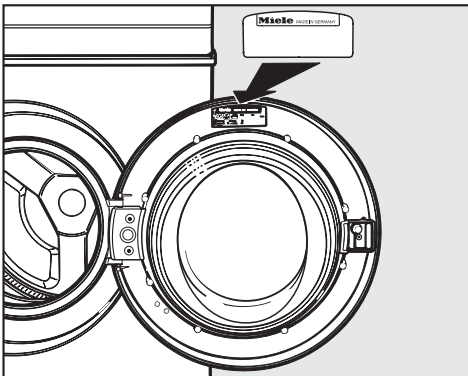

Het programma updaten (moderniseren)

Het controlelampje met de markering PC (= program correction) op het bedieningspaneel dient de technische dienst als contactpunt voor de actualisering van de programma's.

Zo kan er met toekomstige ontwikkelingen bij wasmiddel, textiel en wasprocédés in de besturing van uw toestel rekening worden gehouden.

Miele zal de mogelijkheid om programma's te actualiseren tijdig bekendmaken.

Garantie: voorwaarden en duur

De waarborgperiode van uw wasauto-maat bedraagt 2 jaar.

Meer uitleg over de garantievoorwaarden vindt u in het garantieboekje.

Mits toeslag verkrijgbaar toebehoren

Voor deze wasauto-maat kan u bij uw Miele-handelaar of in de Technische Dienst van Miele mits toeslag verkrijgbaar toebehoren verkrijgen.

Opstellen en aansluiten

Vooraanzicht

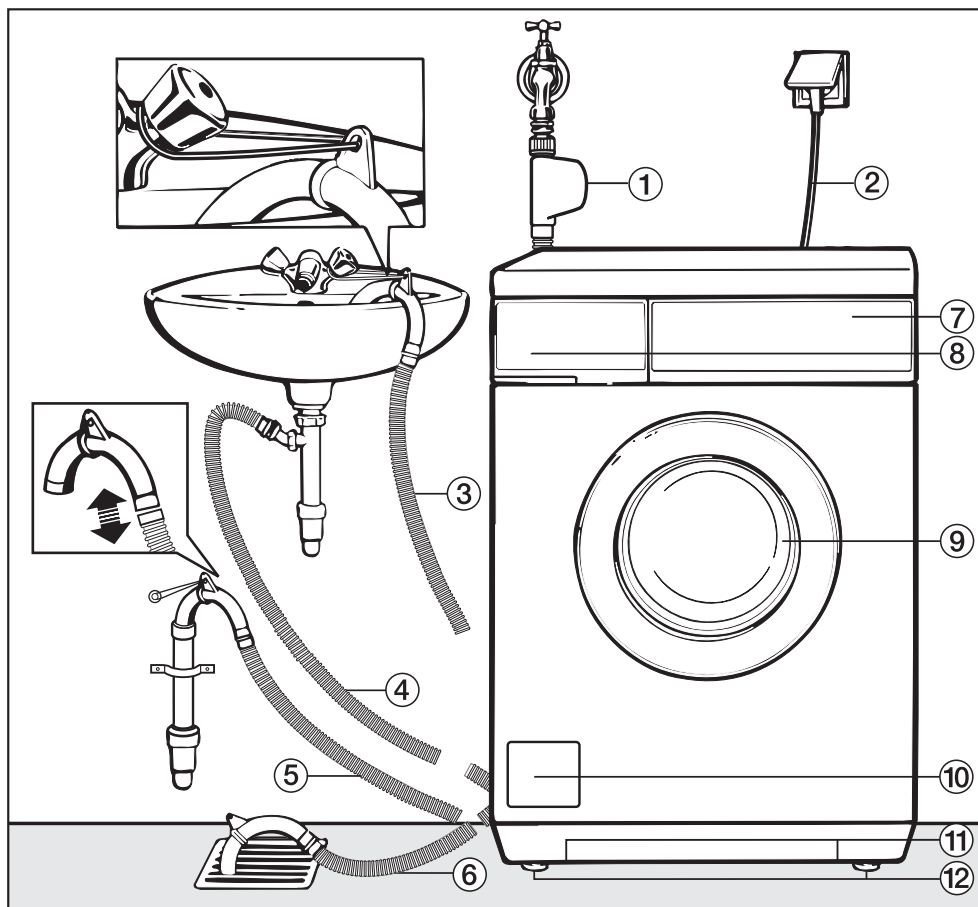

① Toevoerslang waterproof-systeem

② Elektrische aansluiting

③ - ⑥ Afvoerslang met draai- en afneembaar bochtstuk; met de afvoermogelijkheden

⑦ Bedieningspaneel

⑧ Wasmiddellade

⑨ Toesteldeur

⑩ Luik waarachter filter, afvoer pomp en noodontgrendeling zitten

⑪ Greepholtes om het toestel te verplaatsen.

⑫ Vier in de hoogte regelbare voetjes

Opstellen en aansluiten

Plaats van opstelling

Een betonnen vloer is het best geschikt om het toestel op te stellen. Bij dit soort vloeren ontstaan er tijdens het centrifugeren zelden trillingen. Op een houten vloerbekleding of vloeren met "weke" eigenschappen is dat niet het geval.

Let op het volgende:

- Stel de wasautomaat waterpas op. Zorg ervoor dat het toestel stabiel staat.
- Plaats de machine niet op een zachte vloerbedekking, omdat ze anders tijdens het centrifugeren gaat trillen.

Als de machine op een houten vloer opgesteld wordt:

- Plaats de wasautomaat op een multiplexplaat (minstens 59x52x3 cm). Die plaat moet u niet alleen op de vloerplanken, maar ook op zoveel mogelijk steunbalken vastschroeven.

Plaats de machine bij voorkeur in een hoek. Daar is de vloer immers het stevigst.

⚠ Bij het opstellen van de wasmachine op een speciaal gebouwde sokkel (betonsokkel, gemetste sokkel) **moet** de machine met spanstrips worden beveiligd. Die vindt u bij de Miele-handelaar of de Technische Dienst van Miele. Anders bestaat de kans dat de wasautomaat bij het centrifugeren van de sokkel valt.

Wasautomaten naar de opstelplaats dragen

Gebruik de voorste greepholtes en de achterste overstek van het deksel om de machine van de verpakkingssokkel naar de plaats van opstelling te dragen.

⚠ De voetjes van het toestel en de vloer moeten droog zijn. Anders verschuift de machine tijdens het centrifugeren.

De transportbescherming wegnemen

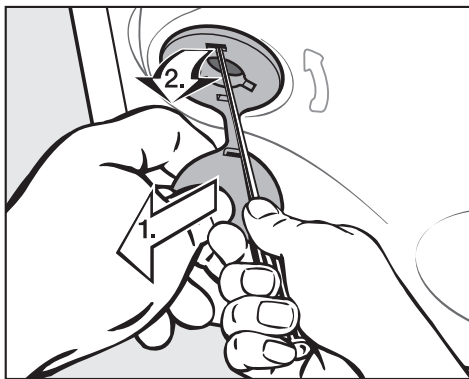

- Neem de linkse en rechtse draaistop weg.
 1. Trek aan de bevestigde dop van de draaistop en
 2. Maak met behulp van een schroevendraaier de bovenste steunhaken los.

Opstellen en aansluiten

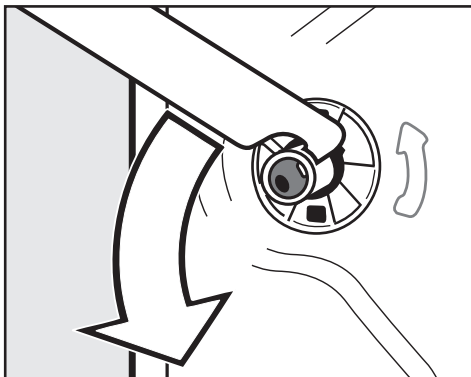

- Draai de linkse transportstang met de bijgeleverde steeksleutel 90° en

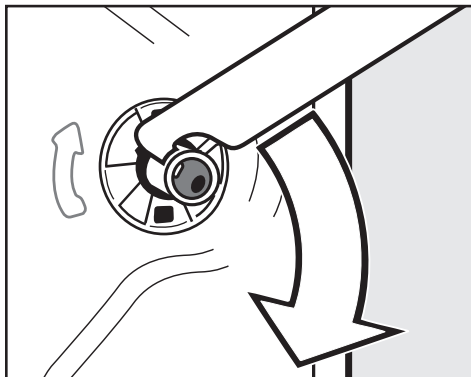

- Draai de rechtse transportstang 90° en

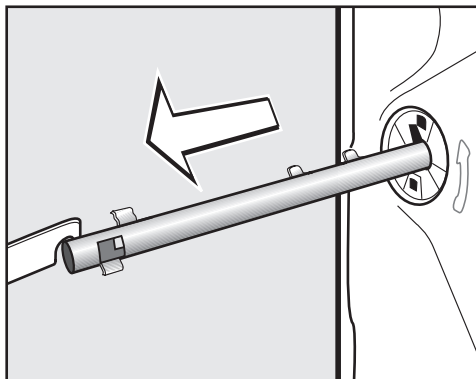

- trek de transportstang uit haar zitting.

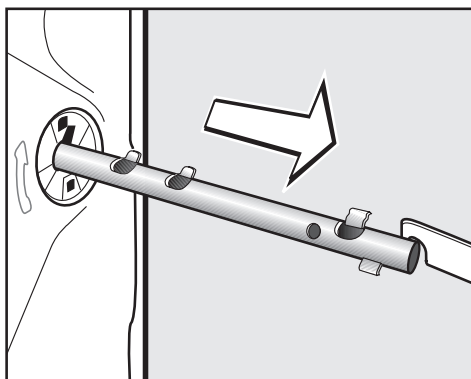

- trek de transportstang uit haar zitting.

Opstellen en aansluiten

 De gaten van de weggenomen transportbescherming sluiten af! Bij niet-afgesloten gaten bestaat gevaar voor verwondingen.

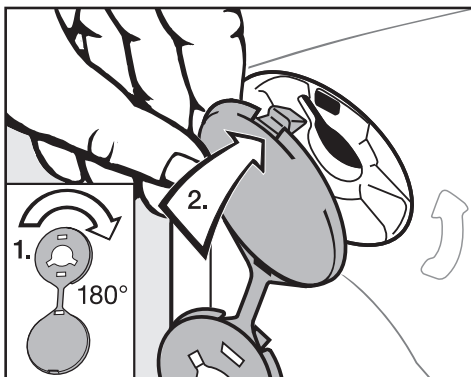

- Sluit de gaatjes met de stop af.

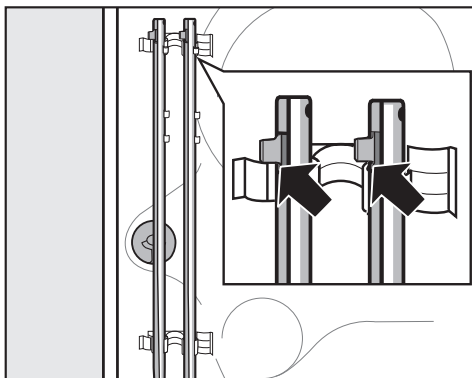

- Bevestig de transportstangen op de rugzijde van de wasautomaat. Let erop dat de bovenste steunhaken zich boven de steun bevinden.

 Zonder transportbeveiliging mag u de machine niet vervoeren. Bewaar de transportbeveiliging. Voor u de machine vervoert (bv. bij een verhuizing), moet u de transportbeveiliging weer monteren.

De transportbescherming monteren

De transportbescherming brengt u in de omgekeerde volgorde aan.

De wasautomaat gelijk zetten

De machine moet loodrecht staan en gelijkmatig op de vier voetjes steunen om perfect te werken.

Stelt u de machine verkeerd op, dan verhoogt het water- en stroomverbruik. Het toestel kan ook gaan verschuiven.

De voetjes uitdraaien en met de contraoeren vastzetten

U zet het toestel waterpas met behulp van de vier voetjes. Het toestel wordt geleverd met al de voetjes ingedraaid.

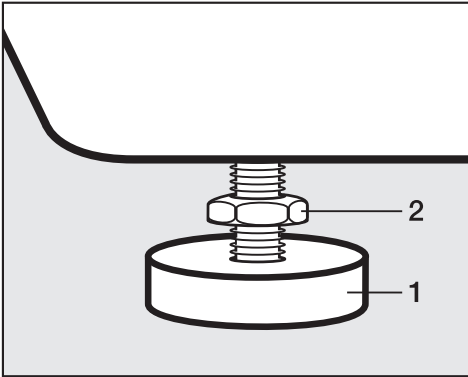

- Draai de contraoer **2** met de bijgeleverde steeksleutel los. Daartoe draait u kloksgewijs.
- Draai de contraoer **2** samen met het voetje **1** uit.

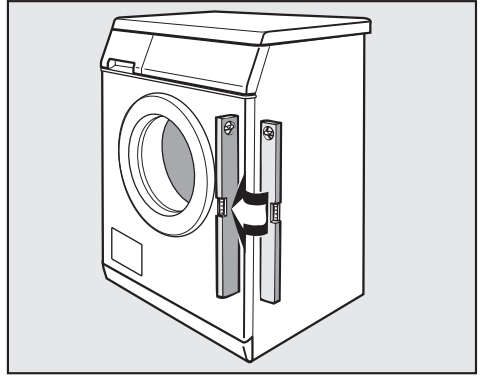

- Controleer met een waterpas of het toestel loodrecht staat.
- Hou het voetje **1** met een gastang vast.
- Draai de contraoer **2** met de bijgeleverde steeksleutel weer vast tegen de ommanteling van het toestel.

⚠ Alle 4 de contraoeren moeten vast tegen de ommanteling zitten. Controleer ook die voetjes welke u niet hoefde uit te draaien toen u het toestel waterpas zette. Anders bestaat het risico dat het toestel verschuift.

Opstellen en aansluiten

Inbouwen onder een doorlopend werkblad

Laat de inbouwset* en de tussenset* door een vakman monteren.

- Er is een **inbouwset*** noodzakelijk. Het deksel van de machine dient u te vervangen door de afdekplaat uit de inbouwset*. Deze plaat is er absoluut nodig met het oog op de elektrische veiligheid.
- Bij 90/91 cm hoge werkbladen is er een sokkel* vereist.
- De watertoevoer en -afvoer alsook de elektrische aansluiting dienen in de omgeving van het toestel te worden geïnstalleerd en toegankelijk te zijn.

Bij de inbouwset is een montagehandleiding gevoegd.

Was- en droogzuil

U kan deze wasautomaat met een Miele-droogautomaat tot een was- en droogzuil combineren. Daartoe is er een tussenset* (WTV) vereist.

Al de onderdelen met een * zijn bij uw Miele-handelaar en in de Technische Dienst van Miele verkrijgbaar.

Hou hiermee rekening:

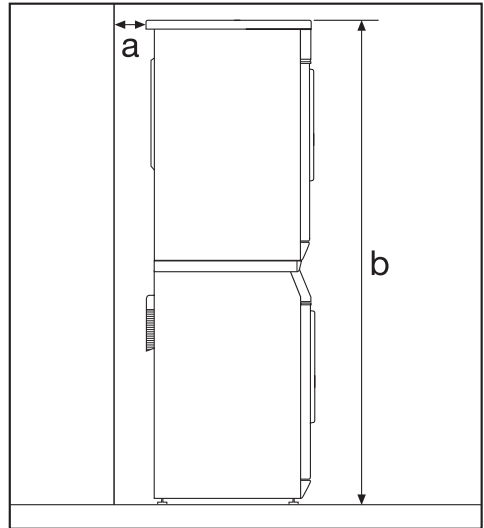

a De veilige afstand tot de wand bedraagt minstens 2 cm.

b Hoogte van de was- en droogzuil met een tussenset met werkblad: ca. 169 cm
zonder werkblad: ca. 170 cm

Het machinedeksel weer monteren

Had u het deksel afgenomen om het toestel in een was- en droogzuil te plaatsen of in te bouwen? Let er dan op dat het deksel stevig op de achterste steunen zit als u het weer monteert. Enkel dan is een veilig transport van het toestel gewaarborgd.

Het Miele-lekbeveiligings-systeem

Dit systeem biedt een veelomvattende beveiliging tegen waterschade door de wasautomaat.

De lekbeveiliging gebeurt in hoofdzaak op 3 punten:

- 1) aan de toevoerslang
- 2) in en aan het toestel
- 3) aan de afvoerslang

1) Aan de toevoerslang

- Bijkomend elektrisch beveiligingsventiel

Dit werkt als een automatische waterkraan. Het zit in het bakje van de toevoerslang.

- Bescherming tegen het springen van het beveiligingsventiel

De springdruk van het kraanlichaam ligt tussen de 7.000 kPa en de 10.000 kPa.

- Beschermend omhulsel van toevoerslang

Lekt er water uit de toevoerslang? Dan wordt dat door het beschermende omhulsel dat de toevoerslang als een "tweede huid" omgeeft, naar de bodemschaal afgevoerd. De vlotter-schakelaar sluit het beveiligingsventiel. Er wordt dus geen water meer toegevoerd. Het water in de kuip wordt weggepompt.

2) In en aan het toestel

- De bodemschaal

Water dat uit de wasautomaat lekt, wordt in de bodemschaal opgevangen. De vlotter-schakelaar sluit de watertoevoerventielen. Er wordt dus geen water meer toegevoerd. Het water in de kuip wordt weggepompt.

- De overloopbeveiliging

Deze verhindert dat de wasautomaat overloopt wegens ongecontroleerde watertoevoer. Zo het water boven een bepaald niveau stijgt, wordt de afvoerpomp ingeschakeld en het water gecontroleerd weggepompt.

3) Aan de afvoerslang

Deze slang is beveiligd door een ventilatiesysteem. Dit verhindert dat de wasautomaat wordt leeggezogen.

Opstellen en aansluiten

Watertoevoer

⚠ In de lekbeveiligingskraan zitten elektrische onderdelen. Monteer de kraan dus nooit vlakbij badkuipen, douches of andere plaatsen waar gespat wordt. Maak in dergelijke gevallen gebruik van een toevoerslang, omhuld met een metalen weefsel, als verlenging van de waterleiding. Dergelijke slangen zijn bij uw Miele-handelaar en in de Technische Dienst van Miele verkrijgbaar.



Nooit in vloeistof onderdompelen!

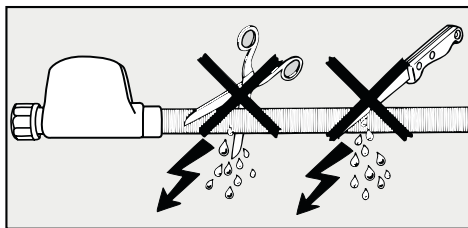

Het beschermend omhulsel nooit beschadigen noch knikken.

Deze wasautomaat mag u zonder terugstroombeveiliging aansluiten op de drinkwaterleiding.

De dynamische druk dient minstens 100 kPa te bedragen. Die mag de 1.000 kPa evenwel niet overschrijden. Ligt de druk hoger dan 1.000 kPa, laat dan een druk-reduceerventiel installeren.

Voor de aansluiting is een waterkraan vereist met $\frac{3}{4}$ "-schroefkoppeling. Is die niet voorhanden, laat uw wasautomaat dan enkel door een erkend installateur op de drinkwaterleiding aansluiten.

⚠ De schroefkoppeling staat onder waterleidingdruk. Door de waterkraan zachtjes open te draaien kan u nagaan of de aansluiting niet lekt. Zie eventueel eens de positie van de dichting en de schroefkoppeling na.

Uw wasautomaat is **niet** geschikt voor aansluiting op warm water.

Onderhoud

Gebruik ter vervanging enkel het **Miele-waterproof-systeem**.

Ter bescherming van het watertoevoerventiel mag u nooit het zeefje in de dopmoer van het beveiligingsventiel verwijderen.

Toebehoren om de slang te verlengen

Mits toeslag is er een 1,5 m lange slang, omhuld met metalen weefsel, bij uw Miele-handelaar en in de Technische Dienst van Miele verkrijgbaar. Deze slang weerstaat een springdruk van 1.400 kPa. U kan die gebruiken als soepele verlenging van de waterleiding.

Waterafvoer

Het water wordt via een ingebouwde afvoerpomp met een opvoerhoogte van 1 m weggepompt.

Opdat de afvoer vlot verloopt, mag de afvoerslang in geen geval knikken ver-tonen.

Het bochtstuk aan het uiteinde van de afvoerslang kan u in de gewenste rich-ting draaien. U kan het ook van de afvoerslang aftrekken.

Zo nodig kan u de afvoerslang tot 5 m verlengen. Het vereiste toebehoren vindt u bij uw Miele-handelaar of bij de Technische Dienst van Miele.

Voor afvoerhoogtes van meer dan 1 m (de maximale hoogte is 1,8 m) is bij de Miele-vakhandel of de Miele-klantenservice een vervangende afvoerpomp verkrijgbaar.

De afvoerslang kan u zo plaatsen:

1. In een spoelbak of gootsteen han-gen:

Let wel op het volgende:

- Maak de slang vast opdat ze niet wegglijdt!
- Zo het water in een spoelbak wordt afgevoerd, dient het vlot genoeg te kunnen wegvloeien. Anders bestaat het risico dat het overloopt of dat een deel van het weggepompte water in de machine wordt teruggezogen.

2. Aansluiten op een kunststof afvoer-buis met een rubberen mof; er is niet per se een sifon vereist.

3. Aansluiten op een wasbak met een kunststof nippel.

4. Via een afvoeropening in de vloer la-ten leeglopen.

Let wel op het volgende:

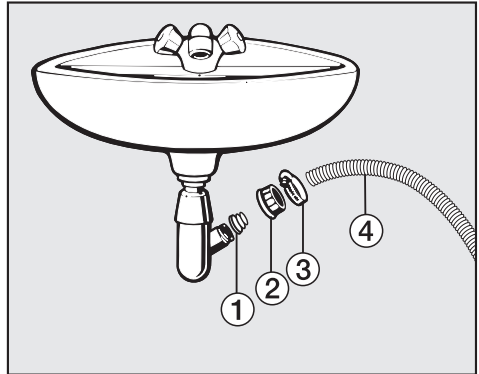

① Aanpasstuk

② Wartelmoer voor de wasbak

③ Slangklem

④ Afvoerslang van de droogautomaat

- Plaats het aanpasstuk ① met de wartelmoer voor de wasbak ② op de wasbaksifon.
- Steek het einde van de slang ④ op het aanpasstuk ①.
- Draai de slangklem ③ vlak achter de wartelmoer voor de wasbak met een schroevendraaier vast.

Opstellen en aansluiten

Elektrische aansluiting

Dit Miele-toestel is voorzien voor aansluiting op eenfasige stroom 230 V, 50 Hz. Het is uitgerust met een stekker en een kabel.

Bij gebruik van een stopcontact, rekening houden met het volgende:

De Euro-stekker moet steeds bereikbaar zijn teneinde het toestel te kunnen uitschakelen.

Indien de installatie van de wasauto-maat middels een directe aansluiting wordt uitgevoerd, moet de kleurencodering worden gerespecteerd.

De aansluiting mag uitsluitend gebeuren op een volgens de voorschriften geïnstalleerd stopcontact met aarding.

Wij geven u de raad uw toestel in geen geval aan te sluiten op verlengsnoeren of aftakcontactdozen. Er is dan eventueel risico van brand.

Om de veiligheid te verhogen, verdient het aanbeveling een verliesstromschakelaar met een uitschakelstroom van 30 mA voor het toestel te schakelen.

Gegevens omtrent de aansluitwaarde en de vereiste zekeringen vindt u op het typeplaatje. Vergelijk ze zorgvuldig met die van uw elektrische installatie.

Verbruiksgegevens

		Belading	Verbruiksgegevens			
			Stroomverbruik in kWh	Water in l	Programmaduur	
					Kort	Normaal
Witte/Bonte was	95°C	8,0 kg	2,30	64		2 uur 29 min.
	60°C ¹⁾	8,0 kg	0,91	64		2 uur 59 min.
	60°C	4,0 kg	0,76	47		1 uur 59 min.
	40°C ¹⁾	8,0 kg	0,85	75		2 uur 29 min.
	40°C ²⁾	4,0 kg	0,66	47	1 uur 05 min.	
Kreukherstellend	40°C ¹⁾	3,5 kg	0,50	50		1 uur 29 min.
Fijne was	30°C	2,0 kg	0,38	69	46 min.	56 min.
Wol 🧶	30°C	2,0 kg	0,23	39	–	39 min.
Zijde 🧶	30°C	1,0 kg	0,25	39	–	35 min.
Express 20	40°C	3,0 kg	0,32	30	20 min.	
Hygiëne	60°C	7,0 kg	1,70	80	–	2 uur 35 min.
Automatic extra	40°C	5,0 kg	0,52	62	–	1 uur 27 min.
Overhemden	60°C	2,0 kg	0,95	59	1 uur 01 min.	1 uur 11 min.
Jeans	40°C	3,0 kg	0,52	52	48 min.	58 min.
Donker wasgoed	40°C	3,0 kg	0,58	55	1 uur 05 min.	1 uur 15 min.
Sportkleding	40°C	3,0 kg	0,50	40		1 uur 07 min.
Sportschoenen	40°C	1,5 kg	0,46	40	–	57 min.
Outdoor	40°C	2,5 kg	0,45	55	51 min.	1 uur 01 min.
Impregneren	40°C	2,5 kg	0,35	12	–	40 min.
Knuffeldieren	30°C	1,0 kg	0,25	45	–	52 min.
Nieuw textiel	30°C	3,0 kg	0,25	42	–	1 uur 01 min.
Hoofdkussens	60°C	1,0 kg	0,90	44	–	1 uur 17 min.
Vitrage	40°C	2,0 kg	0,45	38	–	53 min.

Opmerking met het oog op vergelijkende tests:

- 1) Testprogramma volgens EN 60456
- 2) Kort programma voor testinstellingen: de extra functie *Kort* moet worden gekozen.

Deze verbruiksgegevens kunnen afwijkingen vertonen. Ze hangen namelijk af van de waterdruk, de waterhardheid, de temperatuur van het aangevoerde water, de omgevingstemperatuur, de soort en hoeveelheid wasgoed, de schommelingen in de netspanning en de gekozen bijkomende functies.

Technische gegevens

Hoogte	850 mm
Breedte	595 mm
Diepte	615 mm
Diepte bij geopende deur	993 mm
Hoogte voor onderbouw	820 mm
Breedte voor onderbouw	600 mm
Diepte voor onderbouw	600 mm
Gewicht	96 kg
Capaciteit	8 kg droog wasgoed
Aansluitspanning	zie typeplaatje
Aansluitwaarde	zie typeplaatje
Zekering	zie typeplaatje
Verbruiksgegevens	zie rubriek "Verbruiksgegevens"
Minimale waterdruk	100 kPa (1 bar)
Maximale waterdruk	1.000 kPa (10 bar)
Lengte van de watertoevoerslang	1,60 m
Lengte van de waterafvoerslang	1,50 m
Lengte van het aansluitsnoer	1,60 m
Maximale wegpomphoogte	1,00 m
Maximale wegpomplengte	5,00 m
led-lichtgevende dioden	Klasse 1
Keurmerk	zie typeplaatje

Met deze instellingen kunt u de elektronica van uw droogautomaat aan uw specifieke wensen aanpassen. Deze instellingen kunt u om het even wanneer wijzigen.

Het menu Instellingen openen

- Schakel de wasautomaat in.
- Draai de programmakiezer op *Andere programma's/Instellingen* , en op de display verschijnt:



- Bevestig de gemarkeerde waarde *Instellingen*  met de toets **OK**.

Instellingen kiezen

- Druk op de toetsen ∇ of \wedge om de tekst te verschuiven tot de gewenste instelling is gemarkeerd en kies deze met de toets **OK**.

Menu Instellingen verlaten

- Kies *opnieuw*  of wacht ca. 15 seconden, dan wisselt de display automatisch in de programmakeuze.

Taal

De display kan de informatie in verschillende talen tonen.

Via het submenu Taal kunt u de taal op de display veranderen.

Het vlaggetje achter het woord *Taal* dient als hulpmiddel. Het komt van pas als er een taal ingesteld is die u niet begrijpt.

De ingestelde taal wordt met een vinkje  aangeduid.

Dagtijd

U kunt kiezen of de dagtijd in het 24- of 12-urenstelsel wordt weergegeven. Bovendien kan de huidige kloktijd worden ingesteld.

Dagtijdweergave

- Met de toets ∇ of \wedge kiest u het gewenste tijdformaat en bevestigt u dit met de toets **OK**.

Stel de dagtijd in.

- Kies het submenu *Kloktijd instellen* en stel deze met behulp van de toetsen ∇ of \wedge in en bevestig de kloktijd met de toets **OK**.

Menu Instellingen

Behoedzaam wassen

Als de behoedzame modus geactiveerd is, worden de trommelbewegingen beperkt. Zo kunt u lichtjes vuil wasgoed behoedzaam wassen.

De behoedzame modus kan voor de programma's *Witte / Bonte was* en *Kreukherstellend* worden geactiveerd.

De behoedzame modus is uitgeschakeld wanneer de wasautomaat wordt geleverd.

De ingestelde optie wordt met een vinkje ✓ aangeduid.

Verlenging voorwastijd W/B

De voorwas voor het programma *Witte / Bonte was* kan worden verlengd met 6, 9 of 12 minuten.

In de fabriek werd een voorwastijd van 25 minuten ingesteld.

Als u speciale eisen stelt aan de voorwas, kunt u deze basistijd van 25 minuten verlengen.

De ingestelde optie wordt met een vinkje ✓ aangeduid.

Afkoeling van het waswater

Op het einde van de hoofdwashoop er extra water in de trommel om het waswater af te koelen.

De afkoelfunctie treedt in werking als u een temperatuur van 95 °C of 75 °C hebt ingesteld.

U dient de afkoelfunctie te activeren:

- Als u de waterafvoerslang in een wasbak of gootsteen hangt, voorkomt u dat iemand zich aan het hete waswater verbrandt.
- In gebouwen met afvoerbuizen die niet voldoen aan de norm DIN 1986.

De afkoelfunctie is uitgeschakeld wanneer het toestel wordt geleverd.

De ingestelde optie wordt met een vinkje ✓ aangeduid.

Code

De pincode beschermt uw wasauto-
maat tegen ongewenst gebruik.

Als de pincode geactiveerd is, dient u
na het inschakelen een pincode in te
voeren. Pas dan kunt u het toestel be-
dienen.

Pincode activeren



- Druk op de toets **OK**.

U wordt nu verzocht een code in te
voeren. De code is **125** en kan niet wor-
den veranderd.

De code invoeren



- Met de toets **^** of **v** kunt u het eerste
cijfer invoeren en bevestig met de
toets **OK**. Nu kunt u het tweede cijfer
invoeren.
- Herhaal de procedure tot u drie cij-
fers hebt ingevoerd en bevestig het
laatste cijfers met de toets **OK**.

Ter bevestiging verschijnt het volgende
op het display:



Na het uitschakelen kan de wasauto-
maat enkel nog worden gebruikt door
een code in te voeren.

Wasautomaat met pincode bedienen

Na het inschakelen van uw toestel
wordt u verzocht de code in te voeren.

- Voer de code in zoals beschreven en
bevestig.

De wasautomaat kan nu zoals ge-
bruikelijk worden bediend.

Pincode deactiveren

Ga te werk zoals beschreven voor het
activeren van de pincode.

Menu Instellingen

Temperatuureenheid

U kunt kiezen of de temperatuur in °C/*Celsius* of °F/*Fahrenheit* weergegeven wordt.

De ingestelde optie voor de temperatuurweergave wordt met een haakje ✓ aangeduid.

Zoemer

Als de zoemer geactiveerd is, weerklinkt er een signaal op het einde van het programma of tijdens de spoelstop.

U kunt kiezen tussen twee volumes of de zoemer uitschakelen:

Uit

(zoals apparaat is geleverd)

De zoemer is uitgeschakeld.

Normaal

Op het einde van het programma en tijdens de spoelstop weerklinkt de zoemer met het volume *normaal*.

Harder

Op het einde van het programma en tijdens de spoelstop weerklinkt de zoemer met het volume *harder*.

Het ingestelde volume wordt met een vinkje ✓ aangeduid.

Geluidssignaal

Elke druk op een toets wordt met een akoestisch signaal bevestigd.

Het bevestigingssignaal is uitgeschakeld wanneer het toestel wordt geleverd.

De ingestelde optie wordt met een vinkje ✓ aangeduid.

Lichtsterkte

De lichtsterkte van het display kunt u in 10 stappen regelen.

Het toestel wordt u geleverd in stand 5.

De lichtsterkte wordt meteen na de keuze van een stand aangepast.

Contrast

Het contrast van het display kunt u in 10 stappen aanpassen.

Het toestel wordt u geleverd in stand 5.

Het contrast wordt meteen na de keuze van een stand aangepast.

Display in stand-by

Om energie te besparen, wordt de display donker en gaat het controlelampje van de toets *Start/Stop* langzaam knipperen.

In het algemeen wordt het display donker in de volgende gevallen:

- als u 10 minuten na het inschakelen van het toestel geen programma kiest;
- 10 minuten na het einde van het programma.

Door een toets te bedienen, wordt het display weer ingeschakeld.

Ook kunt u kiezen of de display donker wordt of zichtbaar blijft tijdens de uitvoering van het programma.

Aan

De stand-byfunctie is ingeschakeld. De display dooft 10 minuten na de start van het programma.

Niet in programmaverl.

(zoals apparaat is geleverd)

De stand-byfunctie is uitgeschakeld. De display blijft zichtbaar tijdens het programmaverloop.

Memory

Kiest u bij een programma een extra functie of verandert u de voorgestelde temperatuur of het voorgestelde centrifugeertoerental, dan slaat de wasautomaat deze instellingen bij de start van het programma op.

Als u dat wasprogramma opnieuw kiest, geeft het display de opgeslagen componenten weer.

De memory-functie werd in de fabriek niet ingeschakeld.

Kreukbeveiliging

De kreukbeveiligingsfunctie beperkt de kreukvorming na afloop van het programma.

De trommel blijft na afloop van het programma nog 30 minuten draaien. De wasautomaat kan op elk willekeurig moment worden geopend.

Aan

(zoals apparaat is geleverd)

De kreukbeveiligingsfunctie is ingeschakeld.

Uit

De kreukbeveiligingsfunctie is uitgeschakeld.

Mits toeslag verkrijgbaar toebehoren

Miele staat voor perfecte verzorging van uw wasgoed. De wasautomaten van Miele beschikken over een brede waaier aan speciale programma's, waarvan het verloop telkens optimaal is afgestemd op het soort wasgoed in kwestie. Miele heeft bovendien eigen speciale wasmiddelen (CareCollection) en verzorgingsmiddelen ontwikkeld, zodat u op een unieke manier uw wasgoed behoedzaam kunt reinigen en verzorgen.

Maak hieronder kennis met Miele's CareCollection en Miele's verzorgingsproducten. U kunt deze producten en een grote verscheidenheid aan andere interessante producten via het internet bestellen.



Alle producten zijn ook verkrijgbaar via de Dienst wisselstukken van Miele.

CareCollection

Miele's speciale wasmiddelen

Miele wasmiddel voor outdoor kleding

Met Miele's wasmiddel voor outdoor kleding kunt u uw waterafstotende outdoor kleren erg behoedzaam en grondig reinigen en verzorgen.

Miele wasmiddel voor sportkleding

Met Miele's wasmiddel voor sportkleding kunt u uw sportkleren en wasgoed van microvezelweefsel erg behoedzaam reinigen. Uw was ruikt snel weer heerlijk fris en onaangename geurtjes maken geen schijn van kans meer.

Miele wasmiddel voor dons

Dit speciale wasmiddel op basis van milde tensiden en natuurlijke hulpstoffen zorgt voor lossere donsveertjes en zorgt er op die manier voor dat de natuurlijke elasticiteit van het dons behouden blijft.

Miele impregneermiddel

Miele's impregneermiddel omsluit de vezels van de stof en maakt deze water-, wind- en vuilafstotend zonder dat het oppervlak van het textiel verstopt. Daardoor kan de stof blijven ademen en blijft de stof elastisch.

Miele waspoeder UltraWhite

Miele's waspoeder UltraWhite is ideaal voor zowel wit en licht wasgoed als voor gekleurd wasgoed dat erg vuil is.

Miele wasmiddel UltraColor

UltraColor, Miele's kleurwasmiddel, is ideaal voor het reinigen van gekleurd en zwart wasgoed. Dankzij zijn speciale samenstelling zorgt het ervoor dat vlekken al op lage temperaturen effectief worden verwijderd en voorkomt het dat uw lievelingskleuren verbleken of verkleuren.

Miele wasmiddel Delicaat voor wol en zijde

Miele wasmiddel Delicaat voor wol en zijde is ideaal om uw delicate wasgoed erg behoedzaam te reinigen en te verzorgen. Dankzij zijn speciale formule zorgt het al voor een uitstekende reiniging vanaf een temperatuur van 20 °C en beschermt het de kleuren van uw fijn wasgoed.

Miele wasverzachter

Miele's wasverzachter laat uw wasgoed lekker fris en natuurlijk ruiken. Bovendien werkt de wasverzachter antistatisch als het wasgoed elektrisch wordt gedroogd en maakt het product uw was heerlijk zacht.

N.V. Miele België

Z.5 Mollem 480
Hof te Bollebeeklaan 9 – 1730 Mollem

Herstellingen bij u thuis

Bij storingen staan verschillende Miele-technici voor u klaar in uw onmiddellijke omgeving.

Kies dus het telefoonnummer van uw streek.

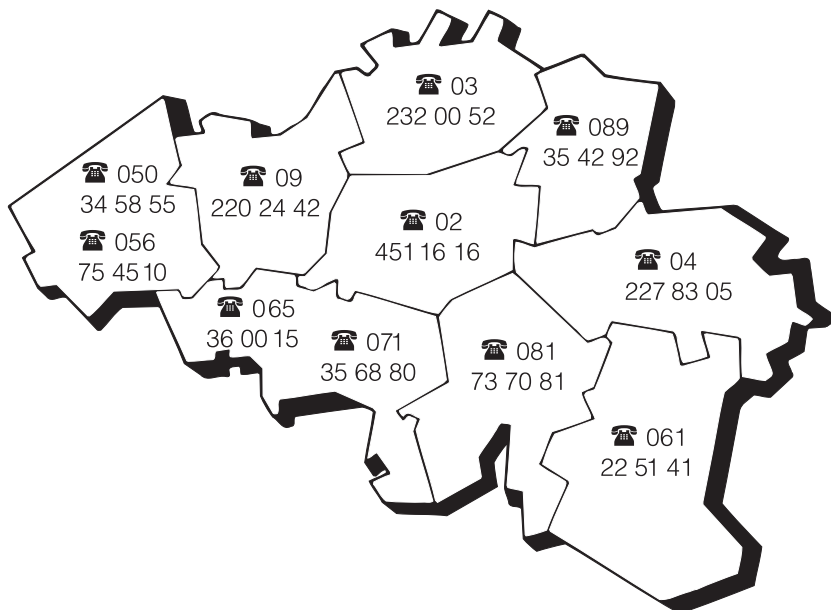

Dienst "Onderdelen en Toebehoren": (02) 451.16.00

Voor nadere inlichtingen: dienst "Consumentenbelangen": (02) 451.16.80

Fax: (02) 451.14.14

Internet: <http://www.miele.be>

Duitsland - Miele & Cie. KG, Carl-Miele-Straße 29, 33332 Gütersloh