

**Wasdroger  
Dryer**

**DPU 7360 X**

**BEKO**

# Gelieve deze gebruikershandleiding eerst te lezen!

Geachte klant,

Wij hopen dat u de beste resultaten verkrijgt met dit product dat in ultramoderne fabrieken is vervaardigd en dat een strikte kwaliteitscontroleprocedure heeft doorstaan.

Lees daarom deze volledige gebruikershandleiding aandachtig door voor het product in gebruik te nemen en houdt deze als naslagwerk voor de toekomst. Indien u het product aan een ander persoon overdraagt, dient u ook de handleiding mee te geven.

## De gebruikershandleiding zal u helpen uw product op een snelle en veilige wijze gebruiken.

- Lees de gebruikershandleiding voor u het product installeert en in gebruik neemt.
- Volg altijd de veiligheidsinstructies op.
- Bewaar deze gebruikershandleiding binnen handbereik voor toekomstig gebruik.
- Lees ook de andere bij het product geleverde documenten.

Vergeet niet dat deze gebruikershandleiding van toepassing kan zijn op verschillende andere modellen. De verschillen tussen de modellen worden geïdentificeerd in de handleiding.

## Verklaring van de symbolen

In deze gebruikershandleiding worden de volgende symbolen gebruikt:

 Lees de instructies.

 Belangrijke informatie of nuttige tips over het gebruik.

 Waarschuwing voor gevaarlijke situaties met betrekking tot leven en eigendom.

 Waarschuwing voor elektrische schok.

 Waarschuwing voor brandgevaar.

 Waarschuwing voor hete oppervlakken.

2960310505\_FL/131112.1549



Dit apparaat draagt het symbool voor gescheiden inzameling van afgedankte elektrische en elektronische apparatuur. Het valt hierdoor onder de bepalingen van richtlijn 2002/96/EG die voorschrijft dat het gerecycled dan wel ontmanteld moet worden teneinde het milieu te sparen. U kunt u voor nadere inlichtingen wenden tot uw gemeente. Elektronische producten die niet gescheiden worden ingezameld vormen een potentieel gevaar voor het milieu en de volksgezondheid wegens de gevaarlijke stoffen die deze apparatuur bevat.

# 1 Belangrijke veiligheidsinstructies

Deze sectie bevat veiligheidsinformatie die zal helpen om de risico's op persoonlijk letsel of materiële schade te beperken. Indien deze instructies niet worden opgevolgd, vervalt de garantie.

## Algemene veiligheid

- Plaats het product nooit op een vloer die met tapijt is bekleed. Anders zal het gebrek aan luchtstroom onder de machine oververhitting van de elektrische onderdelen veroorzaken. Dit veroorzaakt problemen met uw product.
- Gebruik de machine niet indien de stroomkabel / stekker is beschadigd. Bel het Erkende Servicebedrijf.
- Maak geen aanpassingen aan de stekker die bij het product is geleverd. Als deze niet compatibel is met het stopcontact, laat dan een bevoegde elektricien het stopcontact vervangen door een die geschikt is.
- Raak de stekker nooit aan met natte handen! Trek nooit aan de kabel, maar trek aan de stekker om deze uit het stopcontact te verwijderen.
- Sluit het product aan op een geaard stopcontact, beveiligd door een zekering met voldoende capaciteit, zoals vermeld in de technische specificaties.
- Het netsnoer van dit product is uitgerust met een geleider en een aardstekker waarmee het product kan worden geaard. Deze stekker moet in een stopcontact worden gestoken dat geïnstalleerd en geaard is in overeenstemming met de plaatselijke wetgeving en voorschriften. De aardleiding verkleint de kans op elektrische schokken door een pad met lage weerstand voor de elektriciteitsstroom te openen in het geval van een storing of defect. Zorg ervoor de installatie van de aardleiding door een erkende elektricien wordt uitgevoerd. Als u twijfels heeft over de aardaansluiting, laat deze dan nakijken door een gekwalificeerde elektricien of het Erkende Servicebedrijf. Ons bedrijf is niet aansprakelijk voor schade die zijn ontstaan door het gebruik van het product zonder aarding volgens de lokale voorschriften.
- De stekker van het product mag tijdens de installatie, het onderhoud, de reiniging en het reparatiewerk niet in het stopcontact zitten.
- Laat de installatie en reparatiehandelingen altijd uitvoeren door het Erkende Servicebedrijf. De fabrikant kan niet aansprakelijk worden gesteld voor schade die voortkomt uit handelingen die zijn uitgevoerd door onbevoegde personen.
- Gebruik geen elektrische toestellen in het product.
- Sluit de luchtaflaat van het product niet aan op de rookkanalen die worden gebruikt voor de uitlaatgassen van apparaten die met gas of andere brandstoffen werken.
- Zorg voor voldoende ventilatie om te voorkomen dat de gassen die afkomstig zijn van apparaten die met andere brandstoffen werken, waaronder de open vlam, zich in de kamer ophopen vanwege naontstekingeffect.
- Let op dat de luchtinlaatopeningen niet geblokkeerd zijn
- Items die zijn gereinigd of gewassen met stookolie, chemische oplosmiddelen of ontvlambare of explosieve stoffen en items die zijn beveeld of verontreinigd met dergelijke materialen mogen niet in het product worden gereinigd, aangezien ze ontvlambare of explosieve dampen afgeven.
- Droog geen was in de wasdroger die is gereinigd met industriële chemicaliën.
- Ondergoed met metalen verstevigers mag niet in de wasdroger worden gedroogd. Indien deze metalen verstevigers losraken en afbreken tijdens het drogen kan de wasdroger beschadigd raken.
- Probeer nooit om het apparaat zelf te repareren. Voer geen herstelling- of vervangingshandelingen uit op het product, ook al bent u in staat om deze

uit te voeren, tenzij dit duidelijk in de bedieningsinstructies of de handleiding staat aangegeven. Anders kunt u uw leven en dat van anderen in gevaar brengen.

- Als storingen, na het toepassen van de handelingsinstructies in de veiligheidsinstructies, niet te verhelpen zijn, dient u het product uit te zetten, de stekker uit te trekken en het Erkende Servicebedrijf te bellen.
- Niet in de machine reiken wanneer de trommel draait.
- Gebruik geen verlengsnoeren, meerwegstekkers of adapters om de wasdroger aan te sluiten, om de kans op brand en elektrische schokken te verkleinen.
- Reinig het product nooit door er water over te verdelen of er water over te gieten! U kunt een elektrische schok krijgen!



De laatste fase van de droogprogramma, de afkoelfase, vindt plaats zonder toegevoegde hitte om ervoor te zorgen dat de items op een temperatuur blijven waarbij ze niet beschadigd raken. Als u de vuldeur opent voordat de afkoelfase is voltooid, komt er hete damp out de machine.



Stop de wasdroger nooit voordat het programma voltooid is. Indien dit noodzakelijk is, dient u al het wasgoed snel te verwijderen en dit uit te leggen op een geschikte plaats om de hitte eruit te laten.

- Reinig de pluisfilter altijd na elke lading. Bedien de wasdroger nooit als de pluisfilter niet is geïnstalleerd.
- Reinig regelmatig de binnenkant en afvoerpijp van het product. Laat vezels, stof en vuil niet ophopen rondom de afvoer en omliggende gebieden.
- Het netsnoer moet goed bereikbaar zijn na de installatie.
- Droog geen vuile voorwerpen in de wasdroger.
- Items die zijn vervuild door kookolie, aceton, alcohol, stookolie, ontvlekker, terpentijs, paraffine en paraffineverwijderaars moeten in heet water worden gewassen met een extra hoeveelheid wasmiddel voordat ze in de wasdroger worden

gedroogd.

- Kleding of kussens gevuld met schuimrubber (latexschuim), douchekapjes, waterproof textiel, materiaal met rubberen versterking en rubberen schuimkussentjes mogen niet in de wasdroger worden gedroogd.
- Gebruik geen wasverzachters of antistatische producten, tenzij ze zijn aanbevolen door de fabrikant van de wasverzachter van het relevante product.
- Gebruik wasverzachters, antistatische producten enz. in overeenstemming met de instructies van hun fabrikanten.
- Installeer het product niet achter een deur met een slot, een schuifdeur of een scharnierende deur die tegen het product kan slaan.
- Installeer of laat de wasdroger niet op plaatsen waar deze wordt blootgesteld aan de buitenluchtomstandigheden.
- Uw product kan werken bij temperaturen tussen +5°C en +35°C. Indien de werkomstandigheden buiten dit bereik vallen, zal de werking van het product ongunstig beïnvloed worden en kan daardoor beschadigd raken.
- Ontregel de bedieningsknoppen niet.
- Verwijder de stekker uit het stopcontact wanneer het product niet in gebruik is.
- Verwijder de vuldeur van het droogcompartiment voor u het product uit bedrijf neemt of wegwerpt.
- Controleer voor het laden alle kledingstukken om er zeker van te zijn dat er zich geen aanstekers, munten, metalen deeltjes, naalden enz. in de zakken bevinden of op deze zijn bevestigd.
- Verzeker u ervan dat huisdieren niet in het product kruipen. Controleer de trommel van het product voordat u het in gebruik neemt.
- Verzeker u ervan dat er tijdens onderhoudswerk originele reserveonderdelen en accessoires gebruikt worden.
- Leun niet op de vuldeur als deze open staat. Het product kan omvallen.
- Wanneer uw machine niet in gebruik is of

wanneer u het wasgoed na de voltooiën van het droogproces uithaalt, draait u de machine uit met de Aan/Uit-knop. Als de Aan/Uit-knop op Aan staat (terwijl de machine in werking is) houdt u de vuldeur gesloten.

## **Bedoeld gebruik**

- Dit product is ontworpen voor huishoudelijk gebruik. Het mag niet voor andere doeleinden worden gebruikt.
- Het product mag enkel worden gebruikt om textiel dat hiervoor gemarkeerd is te drogen.
- Droog alleen de artikelen in uw product die in deze handleiding zijn vermeld.
- Dit product is niet bedoeld om te worden gebruikt door personen met lichamelijke, geestelijke of zintuiglijke handicaps of door onervaren personen (inclusief kinderen), tenzij ze onder toezicht staan van een persoon die verantwoordelijk is voor hun veiligheid of die hun instructies geeft over het gebruik van het product.

## **Veiligheid van kinderen**

- Elektrische producten zijn gevaarlijk voor kinderen. Houd de kinderen van het product weg tijdens de werking. Laat hen niet met het product spelen.
- Laat kinderen niet in het product zitten/klimmen.
- Vergeet niet de vuldeur te sluiten wanneer u de kamer verlaat waar het product zich bevind.
- Verpakkingsmateriaal is gevaarlijk voor kinderen. Houd het verpakkingsmateriaal buiten het bereik van kinderen of gooi het weg volgens de afvalrichtlijnen.

## 2 Installatie

Neem contact op met uw dichtstbijzijnde Erkend Servicebedrijf voor installatie van het product. Om het product gereed te maken voor gebruik dient u zich ervan te verzekeren dat de elektriciteit en het waterafvoersysteem juist zijn voor het Erkende Servicebedrijf te bellen. Indien dit niet het geval is, bel een erkende monteur en loodgieter om de nodige werkzaamheden te laten uitvoeren.

**i** De voorbereiding van de productlocatie, als ook de elektrische en afvoerwaterinstallaties, is de verantwoordelijkheid van de klant.

**⚠** De installatie en elektrische aansluitingen van het product dient uitgevoerd te worden door het Erkende Servicebedrijf. De fabrikant kan niet aansprakelijk worden gesteld voor schade die voortkomt uit handelingen die zijn uitgevoerd door onbevoegde personen.

**⚠** Controleer voor de installatie visueel of het product defecten heeft. Laat het in dat geval niet installeren. Beschadigde producten kunnen uw veiligheid in gevaar brengen.

**⚠** Laat de wasdroger 12 uur rusten voor u deze weer in gebruik neemt.

### Geschikte installatieplaats

- Installeer het product op een stabiel en vlak oppervlak.
- De wasdroger is zwaar. Verplaats hem zelf niet.
- Laat product werken in een goed geventileerde, stofvrije omgeving.
- Blokkeer de luchtafvoer vooraan en onderaan het apparaat niet met materialen zoals tapijten met lange haren en houten blokken en strips.
- Installeer het product niet achter een deur met een slot, een schuifdeur of een scharnierende deur die tegen het product kan slaan.
- Als het product eenmaal is geïnstalleerd, moet het op dezelfde plaats blijven als waar de aansluitingen zijn gemaakt. Bij het installeren van het product moet u

zich ervan verzekeren dat zijn achterwand niets aanraakt (kraan, contactdoos, enz.). Let er ook op dat u een installatielocatie kiest die u niet naderhand moet veranderen.

- Plaats het product minstens 1,5 cm afstand van de rand van ander meubilair.

**⚠** Plaats het product niet op de stroomkabel.

### Verwijderen van de transportbeveiliging

**⚠** Voordat u het product voor de eerste keer gebruikt moet u de transportbeveiliging verwijderen.

1. Open de vuldeur.
2. Binnenin de trommel bevindt zich een nylon zak met een stuk piepschuim. Neem deze vast aan het deel gemarkeerd met XX XX.
3. Trek de nylon naar u toe en verwijder de transportbeveiliging.

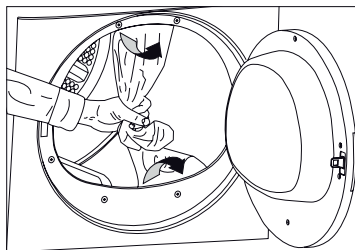

**⚠** Verzekert u ervan dat er geen delen van de transportbeveiliging in de trommel achterblijven.

### Installatie onder het werkblad

- Dit product kan onder een aanrecht geïnstalleerd worden als de hoogte van het aanrecht voldoende is.
- ⚠** U mag de inbouwdroger nooit gebruiken zonder het inbouw installatieonderdeel.

Diepte droogautomaat	60 cm	54 cm
Stocknummer van installatieonderdeel onder aanrecht	2979700100	2973600100

- Laat, bij installatie onder een aanrecht of in een kast, minstens een ruimte van 3 cm tussen de zijwanden en achterwand van het product.

## Montage bovenop een wasmachine

- Er moet een bevestigingsstuk worden gebruikt tussen de twee machines wanneer de wasdroger boven een wasmachine wordt geïnstalleerd. Het bevestigingsstuk (2977200100 wit/2977200400 grijs ) dient geïnstalleerd te worden door het Erkende Servicebedrijf.
- Het totale gewicht van de volledig gevulde en bovenop elkaar geplaatste wasmachine en de wasdroger is ongeveer 180 kilo. Plaats de producten om een vaste vloer met voldoende draagkracht!

## De afvoer aansluiten

In producten, die zijn uitgerust met een condensator, wordt tijdens de droogcyclus het water ophoopt en verzameld in een waterreservoir. U moet het verzamelde water na elke droogcyclus verwijderen. U kunt het verzamelde water direct afvoeren via de waterafvoerslang die bij het product geleverd wordt in plaats van het water dat in het waterreservoir wordt verzameld periodiek te verwijderen.

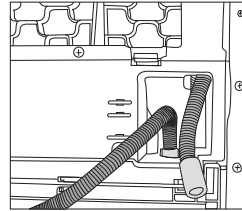
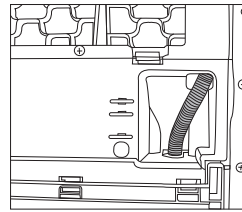

## Aansluiten van de waterafvoerslang

1. Trek de slang met de hand in het product om deze los te koppelen vanwaar hij is aangesloten. Gebruik geen gereedschappen om de slang te verwijderen.
  2. Sluit één eind van de afvoerslang, die afzonderlijk bij het product geleverd is, aan op het aansluitpunt vanwaar u de slang van het product in de vorige stap verwijderd heeft.
  3. Sluit het andere uiteinde van de afvoerslang rechtstreeks op de afvalwaterafvoer of op de wasbak aan.
- !** De slang dient vastgemaakt te worden in elk type aansluiting. Als de slang loskomt tijdens de afvoer van het water, zal uw huis onder water lopen.
- i** De waterafvoerslang moet worden bevestigd op een hoogte van maximum 80 cm.
- i** Verzeker u ervan dat niet op de waterafvoerslang wordt gestapt en dat deze niet geknikt is tussen de afvoer en de machine.

## Poten afstellen

Om ervoor te zorgen dat het product stiller en zonder trillingen werkt, moet deze waterpas en in evenwicht op zijn poten staan. Zet de machine in evenwicht door de poten aan te passen.

Draai de voeten naar links of rechts tot de machine waterpas en stevig staat.

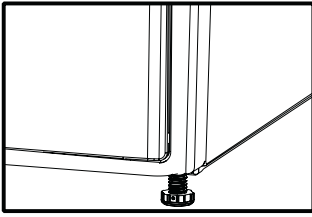

- i** Verwijder de verstelbare voetjes nooit uit hun behuizing.

## Elektrische verbinding

Sluit het product aan op een geaard stopcontact, beveiligd door een zekering met de waarden zoals aangegeven in de tabel met technische specificaties. Ons bedrijf is niet aansprakelijk voor schade die zijn ontstaan door het gebruik van het product zonder aarding volgens de lokale voorschriften.

- De aansluiting moet voldoen aan de nationale reglementering.
- Het netsnoer moet goed bereikbaar zijn na de installatie.
- De spanning en de toegestane zekerings- of stroomonderbrekerbescherming zijn gespecificeerd in het deel "Technische specificaties". Als de stroomsterkte van de zekering of stroomonderbreker in het huis lager is dan 10 Amp, laat een erkende elektricien dan een zekering van 10 Amp installeren.
- De aangegeven spanning moet gelijk zijn aan uw netspanning.
- Maak geen aansluitingen met verlengsnoeren of meerwegstekkers.
- De hoofdzekering en schakelaars moeten een contactafstand hebben van minimum 3 mm.

**⚠** Beschadigde stroomkabels dienen vervangen te worden door het Erkende Servicebedrijf.

**⚠** Als het product defect is, mag het niet worden gebruikt tenzij na herstelling! U kunt een elektrische schok krijgen!

## Eerste gebruik

Voordat u het product in gebruik neemt diet u zich ervan te verzekeren dat alle voorbereiding gedaan zijn volgens de instructies in hoofdstuk "Belangrijke veiligheidsinstructies" en "Installatie".

## Verpakkingsmateriaal wegwerpen

Verpakkingsmateriaal is gevaarlijk voor kinderen. Bewaar alle verpakkingsmateriaal op een veilige plaats buiten het bereik van kinderen.

Het verpakkingsmateriaal van het product is vervaardigd uit recycleerbaar materiaal. Werp het op de juiste manier weg en sorteer in overeenstemming met de instructies voor gerecycleerd afval. Gooi het verpakkingsmateriaal niet weg met normaal huishoudafval.

## Vervoer van het product

1. Trek de stekker uit het stopcontact voordat u het product vervoert.
2. Verwijder de waterafvoerslang (indien van toepassing) en de pijpansluitingen.
3. Laat het water volledig uit het product lopen.

**⚠** We raden u aan het product rechtop te vervoeren. Indien het onmogelijk is de machine in rechtopstaande positie te verplaatsen, moet ze op de, ten opzichte van de voorkant, rechterzijde worden gekanteld. Nadat het product op zijn nieuwe plaats gezet is, dient u 12 uur te wachten voor het in gebruik te nemen.

## Het oude product weggooien

Verwijder uw oude product op een milieuvriendelijke wijze.

Neem contact op met uw dealer of recyclagecentrum voor meer informatie over het verwijderen van de product.

Voor de veiligheid van de kinderen snijdt u, voordat u zich van het product ontdoet, de stroomkabel door en sloopt u het sluitmechanisme van de vuldeur, zodat deze onbruikbaar wordt.



## Waarschuwingen over geluiden

**i** Het is normaal dat u tijdens de werking soms metaalachtige geluiden uit de compressor waarneemt.

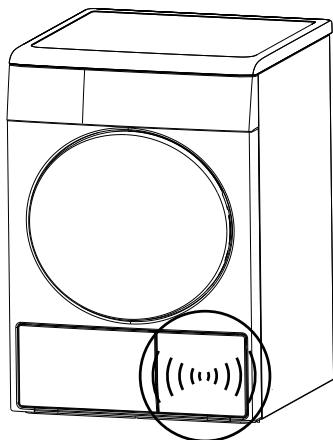

**i** Het tijdens de werking opgevangen water wordt naar de watertank gepomp. Het is normaal dat u tijdens dit proces pompgeluiden waarneemt.

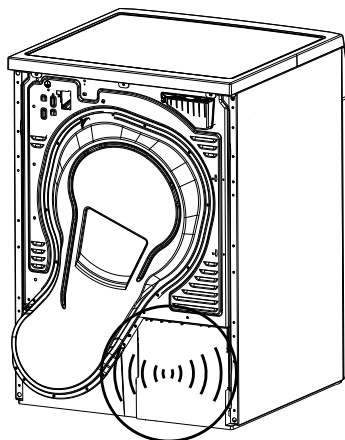

## Technische specificaties

FL

Hoogte (aanpasbaar)	84,6 cm
Breedte	59,5 cm
Diepte	59,8 cm
Capaciteit (max.)	7 kg
Netto gewicht (bij gebruik van plastic voordeur)	49 kg
Netto gewicht (bij gebruik van glazen voordeur)	51,5 kg
Voltage	Zie typeplaatje
Aangeduid gebruikt vermogen	
Modelcode	

Typeplaatje bevindt zich achter de vuldeur.

### 3 Voorbereidingen voor het drogen

#### Dingen die u kunt doen om energie te besparen

De volgende informatie zal u helpen het product op een ecologische en energiezuinige manier te gebruiken.

- Laat het product werken op een geschikt vermogen voor het door u gekozen programma en let erop dat u niet teveel laadt.
- Centrifugeer uw wasgoed op de hoogst mogelijke snelheid bij het wassen. Zo wordt de centrifugetijd verkort en neemt het energieverbruik af.
- Droog hetzelfde type wasgoed samen.
- Volg de instructies in de gebruikershandleiding voor programmaselectie.
- Laat aan de voor- en zijkant van de droger voldoende ruimte vrij voor luchtcirculatie. Blokkeer het ventilatierooster aan de voorkant van het product niet.
- Open de deur van de machine niet tijdens het drogen, tenzij het noodzakelijk is. Als u de deur echt moet openen, houd deze dan niet langdurig geopend.
- Voeg tijdens het drogen geen nieuw (nat) wasgoed toe.
- De pluizen en vezels die vrijkomen van het wasgoed in de lucht tijdens de droogbeurt, worden verzameld in de pluusfilter. Reinig de pluusfilter voor of na iedere droogcyclus.
- Reinig de filterlade regelmatig ofwel als het waarschuwingssymbool "reinig filterlade" verschijnt of na elke 5 droogcycli.
- Ventileer de ruimte waar de wasdroger staat goed tijdens het drogen.
- Voor modellen met verlichting dient de deur gesloten te blijven als de Aan/Uit-knop ingedrukt wordt (als de machine in werking wordt gezet) wanneer de machine niet in gebruik is.

#### Wasgoed dat in de machine kan worden gedroogd

- i** Volg altijd de instructies in de kledinglabels op. Droog in deze wasdroger enkel wasgoed met een label waarop staat dat het geschikt is om te worden gedroogd in een wasdroger en zorg ervoor dat u het juiste programma selecteert.

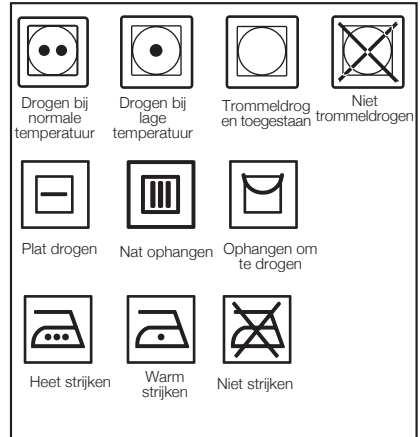

#### Wasgoed dat niet in de machine kan worden gedroogd

- De hieronder aangegeven was en items zijn niet geschikt om in een wasdroger te drogen:
- Wasgoeditems met metalen delen zoals metalen knopen, metalen verstevigers of riemgespen.
- Wollen of zijden kledingstukken, nylon kousen, fijne geborduurde stoffen en slaapzakken.
- Kledingstukken van fijne en waardevolle stoffen.
- Vitrages.
- Items van hermetisch afgesloten vezels, zoals kussens en dekbedden.
- Hele natte was.
- Ongewassen, vieze was.
- Wasgoed dat schuimrubber of rubber bevat.



Items die zijn gereinigd, gewassen

of bevlekt met stookolie, chemische oplosmiddelen, industriële chemicaliën of andere ontvlambare of explosieve stoffen mogen niet in de wasdroger gedroogd worden.

- ⚠** Items die zijn vervuild door kookolie, aceton, alcohol, stookolie, ontvlekker, terpentijn, paraffine en paraffineverwijderaars moeten in heet water worden gewassen met een extra hoeveelheid wasmiddel voordat ze in de wasdroger worden gedroogd.

## Wasgoed op het drogen voorbereiden

- Controleer voor het laden alle kledingstukken om er zeker van te zijn dat er zich geen aanstekers, munten, metalen deeltjes, naalden enz. in de zakken bevinden of op deze zijn bevestigd.
- Het wasgoed kan in de knoop zitten na het wassen. Scheid het wasgoed voor u het in de wasdroger plaatst.
- Sorteert het wasgoed volgens het type en de dikte. Droog hetzelfde type wasgoed samen. Dunne theedoeken en tafellakens zijn bijvoorbeeld eerder droog dan dikke badhanddoeken.

- i** Wasgoed dient gecentrifugeerd te worden op de hoogste snelheid die door de wasmachine afhankelijk van het stoftype is toegestaan.

## Correcte laadcapaciteit

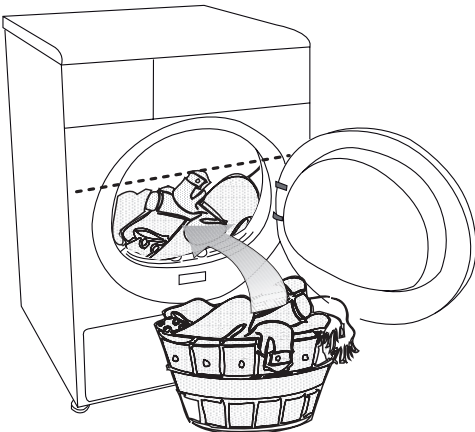

Volg de instructies in de "programmakeuze-en verbruikstabel" op. Laad niet meer dan de capaciteitswaarden zoals vermeld in de tabel.

- i** Het is niet aanbevolen de wasdroger te laden met meer wasgoed dan het niveau dat in de afbeelding is aangegeven. De droogresultaten zullen verminderen wanneer de machine te zwaar geladen is. Bovendien kunnen de wasdroger en het wasgoed beschadigen.

De volgende gewichten worden als voorbeeld gegeven.

Huishoudelijke artikelen	Benaderende gewichten (g)
Katoenen dekbedovertrekken (dubbel)	1500
Katoenen dekbedovertrekken (enkel)	1000
Lakens (dubbel)	500
Lakens (enkel)	350
Grote tafelkleden	700
Kleine tafelkleden	250
Servetten	100
Badhanddoeken	700
Handdoeken	350
Kledingstukken	Benaderende gewichten (g)
Bloezen	150
Katoenen hemden	300
Hemden	200
Katoenen jurken	500
Jurken	350
Jeans	700
Zakdoeken (10 stuks)	100
T-shirts	125

## Het laden van het wasgoed

1. Open de vuldeur.
  2. Plaats het wasgoed in de machine zonder het samen te drukken.
  3. Duw de vuldeur om te sluiten.
- ⚠️ Zorg dat er niets tussen de deur zit.

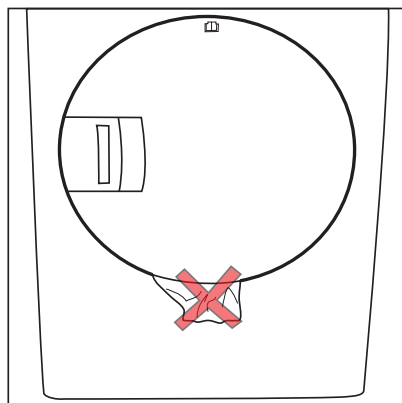
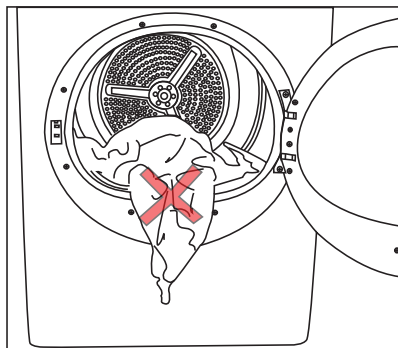

## 4 Een programma selecteren en uw machine bedienen

### Bedieningspaneel

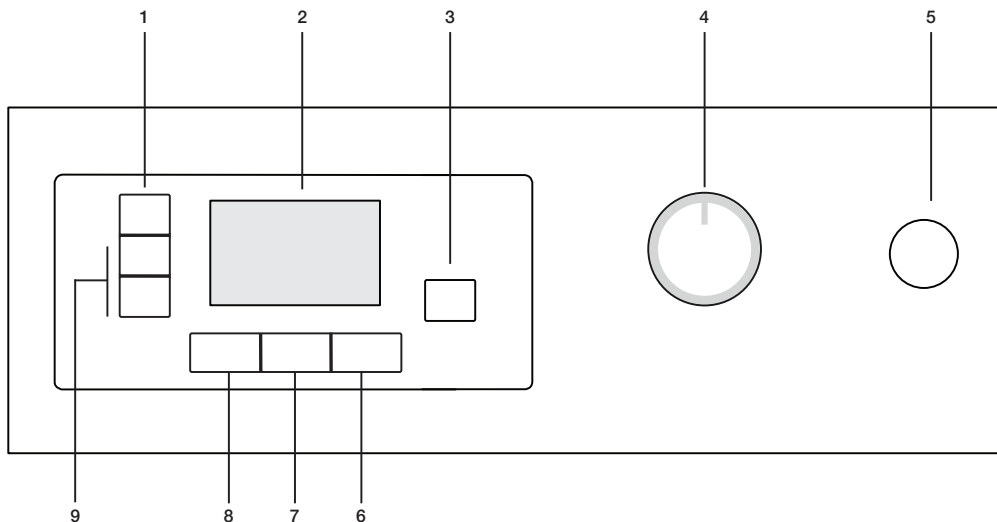

1. Keuzeknop wasmachinecentrifugeersnelheid / Programmatijdschakelaar
2. Display
3. Starten/Pauze/Annuleren-knop
4. Programmakeuzeknop
5. Aan/Uit-knop
6. Antikreukknop
7. Droogniveaunknop
8. Audiowaarschuwing annuleerknop
9. Knoppen voor startuitstel

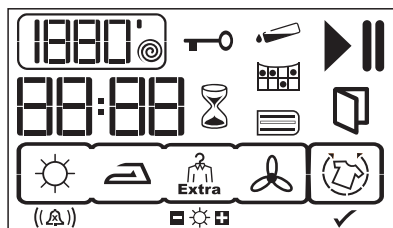

- 1800' ● Centrifugeersnelheid / Tijdschakelaarprogramma's\*
- ▶ In-bedrijfsymbool
- || Pauzesymbool
- ☹ Waarschuwingssymbool waterreservoir
- ☹ Waarschuwingssymbool Filter reinigen
- ☹ Waarschuwingssymbool Filterlade reinigen
- ☹ Indicator resterend tijd\*\*
- ☹ Waarschuwingssymbool kinderslot
- ☹ Modus tijdvertraging
- ☹ Waarschuwingssymbool Vuldeur open
- ☹ Antikreukmodus
- ☹ Niveau Auditief alarm / Auditief alarm annuleren
- ☹ Droogniveau
- ☑ Antikreuk geactiveerd

\* De centrifugeersnelheid wordt gebruikt om de resterende tijd accurater weer te geven. Dit heeft geen invloed op de goede werking van uw machine.

\*\* De tijd die op het scherm wordt weergegeven is de resterende tijd tot het einde van het programma en verandert naar gelang het vochtigheidsniveau van het wasgoed.

## Vorbereiden van de machine

1. Steek de stekker van de machine in het stopcontact.
  2. Plaats het wasgoed in de machine.
  3. Druk op de Aan / Uit-knop.
- i** Het drukken op de knop Aan / Uit betekent niet noodzakelijkerwijze dat het programma gestart is. Druk op de knop Start / Pauze / Annuleren om het programma te starten.

## Programmaselectie

1. Zoek het geschikte programma in de onderstaande tabel die de droogniveaus aangeeft.
2. Selecteer het gewenste programma met de programmaselectieknop.

Extra droog	Alleen het katoenen wasgoed wordt op normale temperatuur gedroogd. Dik wasgoed en wasgoed bestaand uit meerdere lagen (handdoeken, linnengoed, jeans, enz.) wordt dusdanig gedroogd dat het niet gestreken hoeft te worden voor het in de kast wordt gelegd.
Kastdroog	Normaal wasgoed (tafelkleden, ondergoed, enz.) wordt dusdanig gedroogd dat het wasgoed niet gestreken hoeft te worden voor het in de kledingkast wordt gelegd.
Strijkdroog	Normaal wasgoed (hemden, jurken, enz.) wordt strijkklaar gedroogd.

**i** Voor meer programmadetails, zie “Programmakeuze- en verbruikstabel”.

## Hoofdprogramma's

Afhankelijk van het stoftype zijn de volgende hoofdprogramma's beschikbaar:

### • Katoen

Droog duurzaam wasgoed met dit programma. Droogt bij normale temperatuur. Het is aanbevolen voor gebruik voor uw katoenen items (zoals lakens, dekbedovertrekken, handdoeken, badjassen, enz.).

### • Synthetisch

Droog minder duurzaam wasgoed met dit programma. Aanbevolen voor synthetische stoffen.

## Extra programma's

Voor bijzondere gevallen is de machine uitgerust met de volgende extra programma's

**i** De extra programma's kunnen verschillen afhankelijk van de functies van uw machine.

### • Express

U kunt dit programma gebruiken om katoen te drogen dat tegen hoge snelheid gecentrifugeerd is in de wasmachine. Dit programma droogt 1 kg katoenen wasgoed (3 hemden/3 t-shirts) in 45 minuten.

**i** Om betere resultaten te krijgen met uw droogmachine moet het wasgoed gewassen zijn met het geschikte programma en gecentrifugeerd zijn met de aanbevolen snelheid in uw wasmachine.

### • Hemden

Dit programma droogt de hemden gevoeliger en kreukt ze minder, waardoor ze gemakkelijker gestreken kunnen worden.

**i** Uw hemden kunnen aan het einde van het programma enigszins vochtig zijn. Het is raadzaam de hemden niet in de wasdroger achter te laten.

### • Jeans

U kunt dit programma gebruiken om uw jeans te drogen die tegen hoge snelheid gecentrifugeerd is in de wasmachine.

### • Gemengd (mix)

Gebruik dit programma om niet-gekleurde synthetische en katoenen wasgoeditems gezamenlijk te drogen.

### • Sportkleding (sport)

Gebruik dit programma om de synthetische en katoenen wasgoeditems gezamenlijk te drogen met de gemengde stoffen wasgoeditems.

### • Wolverzorging

U kunt deze functie gebruiken om uw wollen wasgoed, dat in de wasmachine kan worden gewassen, te ventileren en te verzachten. Gebruik dit programma niet om uw wasgoed

volledig te drogen. Verwijder uw wasgoed en ventileer het onmiddellijk nadat het programma voltooid is.

#### • **Dagelijks**

Dit programma wordt gebruikt om dagelijks katoen en synthetisch wasgoed te drogen en het duurt ongeveer 1,5 uur.

#### • **BabyProtect**

Dit programma wordt gebruikt voor babykleding die in de droogautomaat gedroogd mag worden.

#### • **Fijne was (Delicaat)**

U kunt uw zeer fijne wasgoed dat kan worden gedroogd of wasgoed dat met de hand moeten worden gewassen, drogen op een lagere temperatuur.

**i** Het is aan te bevelen om een kledingzak te gebruiken om te verhinderen dat fijn wasgoed gekreukt of beschadigd raakt. Neem uw wasgoed onmiddellijk uit de droogautomaat en hang ze op nadat het programma beëindigd is om te vermijden dat ze kreuken.

#### • **Verluchten**

Er wordt enkel gedurende 10 minuten geventileerd zonder warme lucht te blazen. U kunt de kleding die gedurende lange tijd in een gesloten omgeving werd geplaatst, verluchten dankzij dit programma om onaangename geuren te ontgeuren.

#### • **Tijdschakelaarprogramma's**



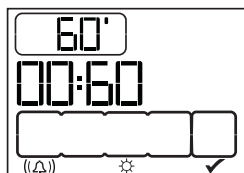

U kunt een van de timerprogramma's 10 min., 20 min., 30 min., 40 min., 50 min., 60 min., 80 min., 100 min., 120 min., 140 min. en 160 min. selecteren om het gewenste droogteniveau bij lage temperaturen te verkrijgen.

**i** Met dit programma droogt de machine de gekozen tijdsduur ongeacht het droogniveau.



## Programmaselectie en verbruikstabel

FL

Programma's	Capaciteit (kg)	Centrifugeersnelheid in wasmachine (tpm)	Hoeveelheid resterende vochtigheid bij benadering	Droogtijd (minuten)
<b>Katoen/Gekleurde was</b>				
 Extra droog	7	1000	% 60	175
 Kastdroog	7	1000	% 60	156
 Strijkdroog	7	1000	% 60	125
BabyProtect	3	1000	% 60	80
Hemden	1.5	1200	% 50	50
Jeans	4	1200	% 50	120
Dagelijks	4	1200	% 50	90
Gemengd (mix)	4	1000	% 60	115
Sportkleding	4	1000	% 60	105
Expres	1	1200	% 50	45
Fijne was (delicaat)	2	600	% 40	55
Wolverzorging	1.5	600	% 50	8
<b>Synthetisch</b>				
 Kastdroog	3.5	800	% 40	62
 Strijkdroog	3.5	800	% 40	50
<b>Waarden energieverbruik</b>				
Programma's	Capaciteit (kg)	Centrifugeersnelheid in wasmachine (tpm)	Hoeveelheid resterende vochtigheid bij benadering	Waarde energieverbruik kWh
Katoen linnen klaar om te dragen*	7	1000	% 60	2.15
Katoen strijkklaar	7	1000	% 60	1.8
Synthetisch kastdroog	3.5	800	% 40	0.8

\* : Energy Label standaard programma (EN 61121:2005)

Alle waarden in de tabel werden vastgelegd volgens de EN 61121:2005 Standaard. Deze waarden kunnen afwijken van de tabel afhankelijk van het wasgoedtype, centrifugeersnelheid, milieuomstandigheden en voltageschommelingen.



## Hulpfuncties

### Audiowaarschuwing

De machine geeft een audiowaarschuwing wanneer het programma ten einde is. Indien u niet wilt dat de machine een audiowaarschuwing geeft, drukt u herhaardelijk op de volumeniveaunop tot “x” op het scherm verschijnt. Gebruik dezelfde knop om het volumeniveau aan te passen.

**i** U kunt deze functie inschakelen voor of nadat het programma start.



Audiowaarschuwing annuleren



Audiowaarschuwing niveau 1



Audiowaarschuwing niveau 2



Audiowaarschuwing niveau 3

### Droogteniveau

Wordt gebruikt om het gewenste droogteniveau in te stellen. Er wordt meer gedroogd dan de standaardinstellingen wanneer het “+”-teken verschijnt en er wordt minder gedroogd wanneer het “-”-teken verschijnt. De programmatijd kan afhankelijk van de selectie veranderen.

**i** U kunt deze functie slechts inschakelen voor of nadat het programma start.

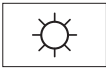

### Antikreuk

U kunt de antikreukfunctie gebruiken om te voorkomen dat het wasgoed kreukt indien u het wasgoed niet meteen na afloop van het programma verwijdert. Dit programma roteert het wasgoed 2 uur lang iedere 240 seconden om het kreuken te voorkomen.

Antikreuk wordt geactiveerd maar het programma loopt in het eerste voorbeeld. De droogcyclus is voltooid en de antikreukfase is begonnen in de tweede schermafbeelding.



**i** Druk op de antikreukknop om deze functie in te schakelen.

### Het contrast wijzigen

Wijzig het schermcontrast om de symbolen op het scherm duidelijker te laten verschijnen. Het kan met name nodig zijn om de contrastinstelling van het display te wijzigen als de wasdroger op een wasmachine is geïnstalleerd.

Houd de knop Centrifugeersnelheid/Tijdschakelaarprogramma gedurende 3 seconden ingedrukt.

Als het contrast veranderd is zullen alle symbolen op het scherm 3 seconden verschijnen om aan te geven dat het proces voltooid is.

**i** Voer dezelfde procedure uit om terug te keren naar de vorige contrastinstelling.

### Waarschuwingssymbolen

**i** Waarschuwingssymbolen kunnen verschillen afhankelijk van het model van uw machine.

### Pluisfilterreiniging

Wanneer het programma voltooid is, verschijnt er een waarschuwingssymbool om u eraan te herinneren dat het filter gereinigd dient te worden.

**i** Indien het Filterreinigingssymbool ononderbroken knippert, raadpleeg het hoofdstuk “Probleemoplossing”.

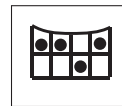

### Waterreservoir

Wanneer het programma voltooid is, verschijnt er een waarschuwingssymbool om u eraan te herinneren dat het waterreservoir geleegd dient te worden.

Indien het waterreservoir vol raakt tijdens het draaien van het programma zal het waarschuwingssymbool beginnen te knipperen en de machine pauzeren. Leeg het water uit het waterreservoir en druk de knop Start / Pauze / Annuleren om het programma te hervatten. Het waarschuwingssymbool verdwijnt en het programma hervat.



## Het reinigen van de filterlade

Waarschuwingssymbolen knippen met een zekere interval om u eraan te herinneren dat de filterlade gereinigd dient te worden.



## Vuldeur open

Dit waarschuwingssymbool verschijnt wanneer de laaddeur van de wasdroger open staat.



## Startuitletstel

De startuitletstelfunctie stelt u in staat het in werking treden van het programma uit te stellen tot maximaal 24 uur.

1. Open de vuldeur en voeg wasgoed toe.
2. Stel het droogprogramma, de centrifugeersnelheid in en indien vereist, selecteer de hulpfuncties.
3. Druk op de knoppen Startuitletstel + en - om de gewenste tijd in te stellen. Het startuitletstelsymbool knippert.
4. Druk op de Starten/Pauze/Annuleren-knop. De startuitletstel begint af te tellen. Het startuitletstelsymbool gaat branden. Startsymbool verschijnt. De “:” in het midden van de weergegeven startuitletstel stopt met knippen.

**i** Tijdens de startuitletstelperiode kan meer was worden geladen of verwijderd. Aan het einde van het startuitletstel-afstelproces, verdwijnt het startuitletstelsymbool, begint de droogcyclus en wordt de programmaduur weergegeven. De tijd op het display is het totaal van de normale droogtijd en de startuitletstel.

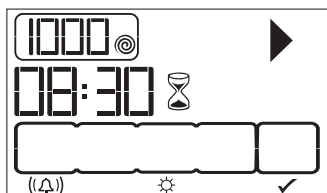

Startuitletstel wordt ingeschakeld door de

Start / Pauze / Annuleren-knop in de hierbovenstaande afbeelding.

## De uitsteltijd wijzigen

Indien u tijdens het aftellen de tijd wilt wijzigen:

1. Druk de knop Starten/Pauze/Annuleren gedurende 3 seconden in om het programma te annuleren. Herhaal de uitsteltijdprocedure voor de gewenste tijd.
2. Stel de gewenste uitsteltijd in met Uitsteltijd + en - knoppen. Het startuitletstelsymbool knippert.
3. Druk op de Starten/Pauze/Annuleren-knop. De startuitletstel begint af te tellen. Het startuitletstelsymbool gaat branden. Het pauzesymbool verdwijnt. Startsymbool verschijnt.
4. De “:” in het midden van de weergegeven startuitletstel stopt met knippen.

## Het annuleren van de startuitletstel

Indien u het aftellen van de startuitletstel wilt annuleren en het programma onmiddellijk wilt starten:

1. Druk de knop Starten/Pauze/Annuleren gedurende 3 seconden in om het programma te annuleren.
2. Druk op de knop Start / Pauze / Annuleren om het programma te starten dat u eerder heeft gekozen.

## Het programma starten

Druk op de knop Start / Pauze / Annuleren om het programma te starten.

Het symbool Start / Pauze gaat branden om aan te geven dat het programma is gestart en het pictogram “:” tussen de resterende tijd blijft knippen.

## Programmaverloop

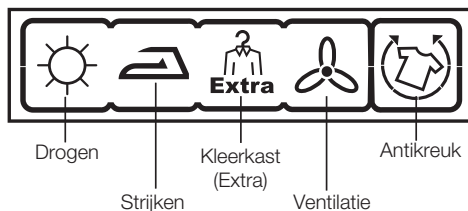

De voortgang van een draaiend programme wordt op het scherm aangegeven door een aantal symbolen.

Aan het begin van elke programmafase, zal

het relevante symbool uit een reeks symbolen branden en aan het einde van het programma zullen bijgevolg alle symbolen branden. Het uiterste symbool op het scherm geeft de uitvoerende fase weer.

### Drogen

Drogingsymbolen gaan branden in alle programma's behalve in ventilatie.

### Strijkdroog

Begint op te lichten wanneer het droogteniveau de Strijkdroogfase heeft bereikt.

### Kastdroog

Begint op te lichten wanneer het droogteniveau de Kastdroogfase heeft bereikt.

### Extra kastdroog

Begint op te lichten wanneer het droogteniveau de Extra kastdroogfase heeft bereikt.

### Verluchten

Het ventilatiesymbool licht op wanneer het programma voltooid is.

**i** Het antikreuklampje gaat aan het einde van het programma branden als de antikreukfunctie is geactiveerd.

### Kinderslot

De machine is uitgerust met een Kinderslot dat voorkomt dat het huidige programma gehinderd wordt door het drukken op een knop. Alle knoppen behalve de aan/uit-toets op het paneel zijn gedeactiveerd als het Kinderslot ingeschakeld is.

Druk de knoppen "audiowaarschuwing" en "antikreuk" gelijktijdig en gedurende 3 seconden in om het kinderslot te activeren.

Om een nieuw programma te starten nadat het huidige programma beëindigd is of om het programma te onderbreken, moet het kinderslot worden gedeactiveerd. Druk gedurende 3 seconden op dezelfde knoppen om het kinderslot te deactiveren.

**i** Het vergrendelsymbool verschijnt op het scherm als het kinderslot is geactiveerd.

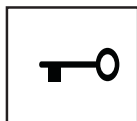

**i** Het kinderslot is gedeactiveerd wanneer

de machine uitgezet wordt door op de aan/uit-knop te drukken.

Wanneer het kinderslot geactiveerd is:

- De scherpictogrammen zullen niet veranderen, zelfs als de positie van de programmaknop gewijzigd is terwijl de machine al dan niet werking is.
- Als het kinderslot gedeactiveerd is de positie van de programmakeuzeknop te wijzigen terwijl de machine in werking is, stopt de machine en wordt de nieuwe programma-informatie weergegeven.

### Verander het programma nadat het werd gestart

Na het starten van de machine kunt u het gekozen programma veranderen en kunt u uw wasgoed met een ander programma drogen.

1. Indien u Extra droogprogramma wilt selecteren in plaats van strijkdroog drukt u gedurende 3 seconden op Start / Pauze / Annuleren om het programma te annuleren.
2. Kies het Extra droog-programma door de Programmakeuzeknop te draaien.
3. Druk op de knop Start / Pauze / Annuleren om het programma te starten.

**i** U kunt ook een nieuw programma kiezen door de Programmakeuzeknop te draaien tijdens het draaien van de machine. In dit geval wordt het huidige programma gestaakt en verschijnt de nieuwe programmainformatie op het scherm.

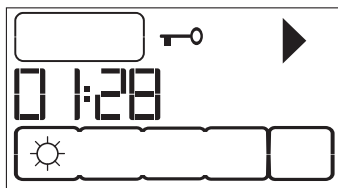

### Wasgoed toevoegen/verwijderen in de pauzmodus

Om wasgoed toe te voegen of te verwijderen na het opstarten van het droogprogramma:

1. Druk op de knop Starten/Pauze/Annuleren om de machine over te schakelen op de pauzestand. Het droogproces zal stoppen.
2. Tijdens de Pauzmodus opent u de

uldeur, voegt u wasgoed toe of neemt u wasgoed uit en sluit u de uldeur.

3. Druk op de knop Start / Pauze / Annuleren om het programma te starten.

**i** Alle wasgoed dat toegevoegd werd na het starten van het droogproces, kan de reeds droge kleding in de machine doen vermengen met de natte kleding. Het resultaat zal, na beëindiging van het droogproces, nat wasgoed zijn.

**i** U kunt dit proces van wasgoed toevoegen of uithalen tijdens het drogen zo vaak herhalen als u wilt. Dit proces zal echter de programmaduur en het energieverbruik verhogen, omdat het droogproces herhaardelijk wordt onderbroken. Het is daarom aanbevolen wasgoed toe te voegen voor het droogprogramma wordt gestart.

**i** Indien u een nieuw programma selecteert door de programmaknop te draaien terwijl uw machine in Pauzmodus staat, wordt het huidige programma afgebroken en de nieuwe programma-informatie weergegeven.

**!** Raak de binnenkant van de trommel niet aan wanneer u wasgoed toevoegt of uithaalt tijdens het draaien van het programma. Het oppervlak van de trommel is heet.

## Annuleren van het programma

Indien u om welke reden ook het drogen wilt stopzetten en het programma wilt annuleren nadat de machine begonnen is met draaien, drukt u de knop Start / Pauze / Annuleren gedurende 3 seconden in. De waarschuwingssymbolen "Pluisfilter reinigen" en "Waterreservoir" gaan branden en het label "Einde" verschijnt op het scherm als herinnering aan het einde van deze periode.

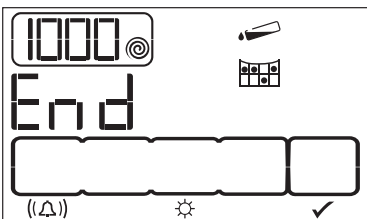

**!** Gezien de binnenkant van de machine zeer heet zal zijn wanneer u een programma annuleert tijdens de werking van de machine, moet u het ventilatieprogramma activeren ter afkoeling.

**i** De machine zal stoppen als u de programmakeuzeknop draait tijdens het draaien. In dit geval wordt het huidige programma gestaakt en verschijnt de nieuwe programmainformatie op het scherm.

## Programma-einde

De waarschuwingssymbolen Pluisfilterreiniging en Waterreservoir gaan branden in de programmamaverloopindicator en Einde-label verschijnt in het scherm wanneer het programma beëindigt. De uldeur kan worden geopend en de machine is klaar voor een tweede cyclus.

Druk Aan / Uit-knop om de machine uit te schakelen.

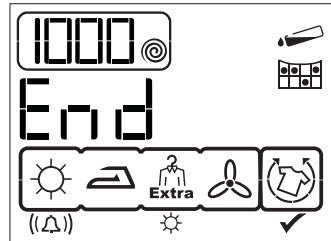

**i** Indien de antikreukfunctie ingeschakeld is en het wasgoed aan het eind van het programma niet uit de machine is verwijderd, wordt de 2-uur antikreukfunctie ingeschakeld.

**i** Reinig het pluisfilter na elke droogcyclus. (Zie "Pluisfilter / Binnenkant uldeur")

**i** Leeg het waterreservoir na elke droogcyclus. (Zie "Legen van het waterreservoir")

## 5 Onderhoud en reiniging

Levensduur van het product wordt verlengd en veelvoorkomende problemen worden verminderd indien reiniging regelmatig plaatsvindt.

**⚠** Dit product dient van de stroom afgekoppeld te worden tijdens onderhouds- en reinigingswerkzaamheden (bedieningspaneel, centrale deel, enz.).

### Pluisfilter / Binnenkant vuldeur

De pluizen en vezels die vrijkomen van het wasgoed in de lucht tijdens de droogbeurt, worden verzameld in de pluisfilter.

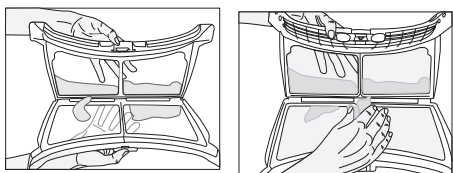
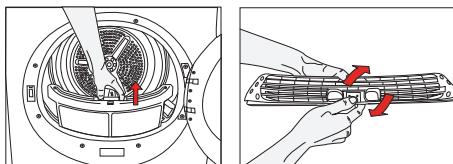

**i** Zulke pluizen en vezels worden meestal gevormd tijdens het dragen en wassen.

**⚠** Reinig het pluisfilter en de binnenkant van de vuldeur altijd na ieder droogproces.

**i** U kunt het filter en filterbehuizing reinigen met een stofzuiger.

Om de pluisfilter te reinigen:

1. Open de vuldeur.
2. Verwijder de pluisfilter door deze omhoog te trekken en de pluisfilter te openen.
3. Reinig de vezels, pluizen en katoenrafels met de hand of met een zachte doek.
4. Sluit de pluisfilter en plaats deze terug in zijn behuizing.

**i** Op de pluisfilterporieën kan, na de machine enige tijd te gebruiken, een laag ontstaan dat een verstopping van het pluisfilter kan veroorzaken. Was het pluisfilter met warm water om de opgebouwde laag op het oppervlak van het pluisfilter te verwijderen. Droog het pluisfilter volledig voordat u het terugplaatst.

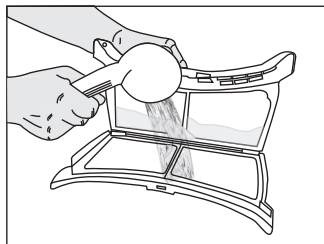

**i** Reinig de volledige binnenkant van de vuldeur en de vuldeurpakking.

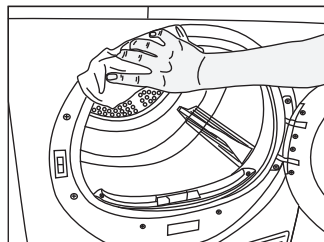
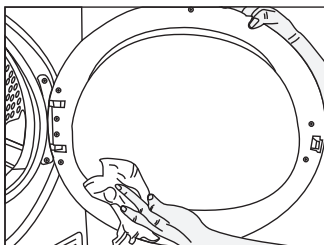

### Het reinigen van de sensoren

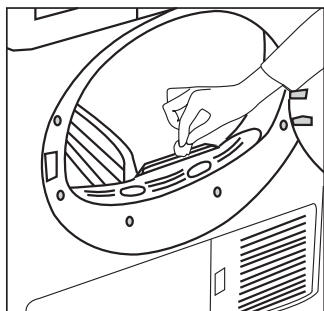

Er bevinden zich vochtigheidssensoren in de machine die detecteren wanneer het wasgoed droog is of niet.

Het reinigen van de sensoren:

1. Open de vuldeur van de machine.
2. Laat de machine afkoelen indien deze nog steeds heet is door het droogproces.
3. Veeg de metalen oppervlakken van de sensoren met een zachte doek, bevochtigd met azijn, af en droog ze af.

**i** Reinig de metalen oppervlakken van de sensoren 4 maal per jaar.

**i** Gebruik geen metalen gereedschap bij het reinigen van de metalen oppervlakken van de sensoren.

**!** Gebruik nooit oplosmiddelen, reinigingsmiddelen en gelijkaardige middelen voor het reinigen, omdat deze materialen brand en een explosie kunnen veroorzaken!

## Legen van het waterreservoir

De vochtigheid van het wasgoed wordt verwijderd en gecondenseerd tijdens het droogproces en het ontstane water verzameld zich in het waterreservoir. Leeg het waterreservoir na elke droogcyclus.

**!** Gecondenseerd water is niet drinkbaar!

**!** Verwijder nooit het waterreservoir zolang het programma loopt!

Indien u vergeet om het waterreservoir leeg te maken, zal de machine stoppen tijdens de volgende droogcyclus wanneer het reservoir vol is en het waarschuwingslampje "Waterreservoir" begint te knipperen. Als dit het geval is, druk dan op de knop Starten / Pauze / Annuleren om het drogen te hervatten nadat u het reservoir hebt leeggemaakt.

Afwateren van het waterreservoir:

1. Trek de lade open en verwijder het waterreservoir voorzichtig

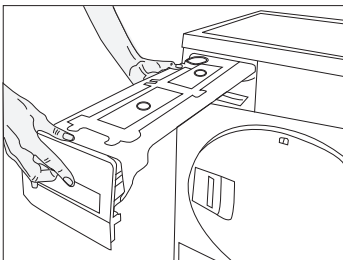

2. Maak het waterreservoir leeg.

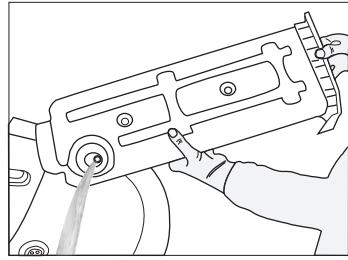

3. Indien er pluizen zitten in de trechter van het waterreservoir, spoel dit dan weg onder stromen water.
4. Plaats het waterreservoir terug in zijn behuizing.

## Het reinigen van de filterlade

Pluizen en vezels die niet door het pluizenfilter werden opgevangen zijn geblokkeerd in de filterlade achter de beschermingsplaat. Het waarschuwingsymbool Filterladereiniging gaat om u eraan te helpen herinneren maximaal elke 5 droogcycli branden.

Er bevindt zich een tweefasefilter in de filterlade. De eerste fase is de filterladespons en de tweede fase is het filterdoek.

Om de filterlade te reinigen:

1. Druk op de beschermplaatknop om de beschermplaat te openen.

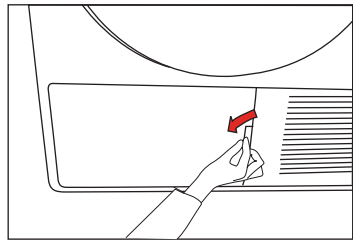

2. Verwijder de filterladedeksel door deze in de richting van de pijl te draaien.

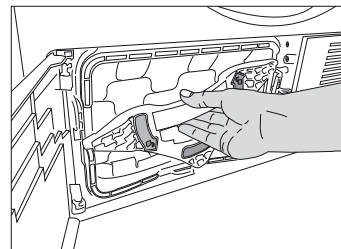

3. Trek de filterlade uit.

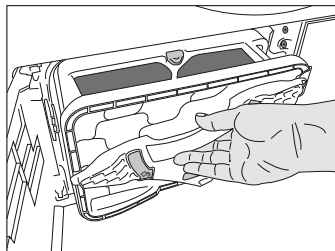

4. Open de filterlade door op de rode knop te drukken.

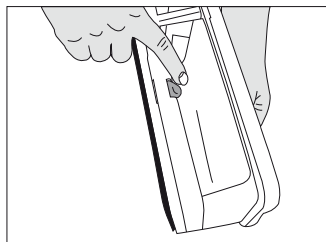

5. Verwijder de spons uit de filterlade.

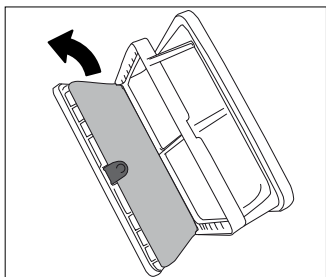

6. Reinig de vezels, pluizen en katoenrafels op het filterdoek met de hand of met een zachte doek.

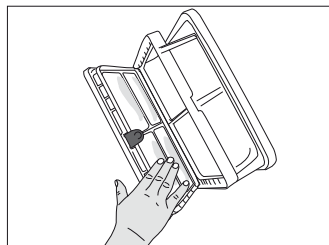

filterdoek grondig drogen voordat u deze terugplaatst in de filterlade.

7. Was de spons van de filterlade om deze te ontdoen van haar en pluizen. Kneed de spons met de hand uit om overmatig water te verwijderen.

- i** Het is niet nodig de spons te reinigen als de pluus- en vezelophoping niet noemenswaardig is.
8. Plaats de spons terug op zijn plaats.

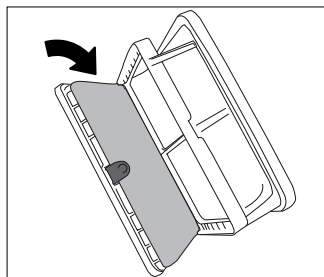

9. Sluit de filterlade door de rode knop te vergrendelen.

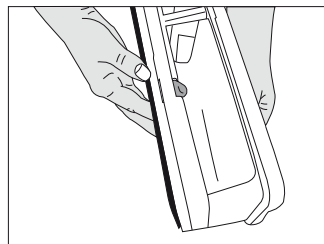

10. Plaats de filterlade terug op zijn plaats, draai de filterladedeksel met de klok mee en verzeker u ervan dat deze goed gesloten is.

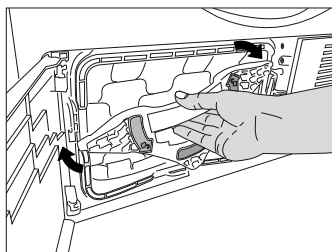

- i** Indien u een laag waarneemt, die mogelijk het filterdoek, verstopt dient u de laag te reinigen met warm water. Laat het

11. Plaats de beschermplaat terug.

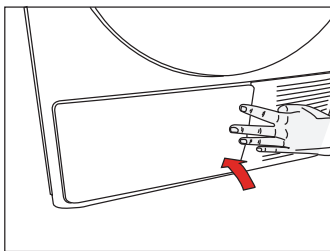

- i** Het drogen zonder de geplaatste filterladespons zal uw machine beschadigen!
- i** Een vuil pluisfilter en filterlade zullen langere droogduur en hoger energieverbruik veroorzaken.
- i** Op de pluisfilterporieën kan, na uw machine enige tijd te gebruiken, een laag ontstaan dat een verstopping van het pluisfilter kan veroorzaken. Was het pluisfilter met warm water om de opgebouwde laag op het oppervlak van het pluisfilter te verwijderen. Droog het pluisfilter volledig voordat u het terugplaatst.

## Het reinigen van de verdamper

Reinig de op de verdamperflappen verzamelde pluizen, die zich achter de filterlade bevinden, met een stofzuiger.

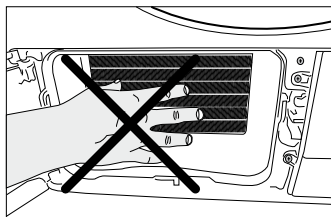

- i** Indien u beschermende handschoenen draagt kunt u ook met de hand reinigen. Probeer niet te reinigen met blote handen.



## 6 Probleemoplossing

Het droogproces duurt te lang.

- Pluisfilterporieën zijn verstopt. >>> *Was het pluisfilter met warm water.*
- Filterlade is verstopt. >>> *Reinig de spons en het filterdoek in de filterlade.*
- Ventilatioosters aan de voorkant van de machine zijn geblokkeerd. >>> *Verwijder de (evt.) voorwerpen die de ventilatie voor de ventilatioosters blokkeren.*
- Ventilatie is niet voldoende omdat de ruimte waar de machine geïnstalleerd is heel klein is. >>> *Open de deur en het raam van de ruimte om te voorkomen dat de kamertemperatuur te hoog wordt.*
- Er heeft zich kalkaanslag op de vochtigheidssensor gevormd. >>> *Reinig de vochtigheidssensor.*
- Er is veel te veel wasgoed geladen. >>> *Plaats niet teveel wasgoed in de wasdroger.*
- Het wasgoed is niet voldoende gecentrifugeerd. >>> *Centrifugeer uw wasgoed op een hogere snelheid in uw wasmachine.*

Het wasgoed is nat aan het einde van de droogbeurt.

- i** Na het drogen voelt het hete wasgoed vochtiger dan het daadwerkelijke vochtigheidsniveau.
- Het gekozen programma is waarschijnlijk niet geschikt voor het type wasgoed. >>> *Checking the care labels on clothes, select appropriate programme for the laundry type or use timer programmes in addition.*
  - Pluisfilterporieën zijn verstopt. >>> *Was het pluisfilter met warm water.*
  - Filterlade is verstopt. >>> *Reinig de spons en het filterdoek in de filterlade.*
  - Er is veel te veel wasgoed geladen. >>> *Plaats niet teveel wasgoed in de wasdroger.*
  - Het wasgoed is niet voldoende gecentrifugeerd. >>> *Centrifugeer uw wasgoed op een hogere snelheid in uw wasmachine.*

De wasdroger gaat niet aan of het programma start niet. De wasdroger start niet na het instellen.

- De stekker zit niet in het stopcontact. >>> *Kijk of de stekker in het stopcontact zit.*
- De vuldeur staat op een kier. >>> *Zorg ervoor dat de vuldeur juist gesloten is.*
- Er is geen programma gekozen of de knop Start / Pauze / Annuleer is niet ingedrukt. >>> *Zorg ervoor dat het programma is ingesteld en dat de machine niet in de pauzmodus staat.*
- Kinderslot is ingeschakeld. >>> *Inactiver het kinderslot.*

Het programma werd zonder enige oorzaak onderbroken.

- De vuldeur staat op een kier. >>> *Zorg ervoor dat de vuldeur juist gesloten is.*
- Er een stroomonderbreking was. >>> *Druk op de knop Start / Pauze / Annuleren om het programma te starten.*
- Waterreservoir is vol. >>> *Legen van het waterreservoir*

Het wasgoed is gekrompen, vervilt of beschadigd.

- Er is geen geschikt programma gebruikt voor het woort wasgoed. >>> *Controleer het kledinglabel en kies een geschikt programma voor de stofsoort.*

De trommelverlichting brandt niet. (Alleen bij modellen met verlichting)
<ul style="list-style-type: none"> <li>• De wasdroger is niet aangezet met een Aan / Uit-knop. &gt;&gt;&gt; <i>Zorg ervoor dat de wasdroger ingeschakeld is.</i></li> <li>• Lampje is defect. &gt;&gt;&gt; <i>Bel het Erkende Servicebedrijf om de lamp te laten vervangen.</i></li> </ul>
Het symbool "Einde/Antikreuk" brandt.
<ul style="list-style-type: none"> <li>• Het antikreukprogramma is ingeschakeld om te voorkomen dat het achtergebleven wasgoed in de machine kreukt. &gt;&gt;&gt; <i>Schakel de wasdroger uit en verwijder het wasgoed.</i></li> </ul>
Eind-symbool brandt.
<ul style="list-style-type: none"> <li>• Het programma is afgelopen. Schakel de wasdroger uit en verwijder het wasgoed.</li> </ul>
Het symbool "Reinigen van pluisfilter" brandt.
<ul style="list-style-type: none"> <li>• Pluisfilter is niet schoongemaakt. &gt;&gt;&gt; <i>Reinig het pluisfilter.</i></li> </ul>
Het symbool "Reinigen van pluisfilter" knippert.
<ul style="list-style-type: none"> <li>• Filterbehuizing is verstopt met pluizen. &gt;&gt;&gt; <i>Reinig de pluisfilterbehuizing.</i></li> <li>• Er heeft zich een laag op de pluisfilterporieën gevormd dat verstopping kan veroorzaken. &gt;&gt;&gt; <i>Was het pluisfilter met warm water.</i></li> <li>• Filterlade is verstopt. &gt;&gt;&gt; <i>Reinig de spons en het filterdoek in de filterlade.</i></li> </ul>
Er komt water uit de vuldeur
<ul style="list-style-type: none"> <li>• Er hebben zich pluizen opgehoopt op de binnenkant van de vuldeur en op de oppervlakken van de vuldeurpakking. &gt;&gt;&gt; <i>Reinig de binnenkant van de vuldeur en de oppervlakken van de vuldeurpakking.</i></li> </ul>
Vuldeur opent spontaan.
<ul style="list-style-type: none"> <li>• De vuldeur staat op een kier. &gt;&gt;&gt; <i>Duw de vuldeur dicht tot u een sluitend geluid hoort.</i></li> </ul>
Het waarschuwingssymbool "Waterreservoir" brandt/knippert.
<ul style="list-style-type: none"> <li>• Waterreservoir is vol. &gt;&gt;&gt; <i>Legen van het waterreservoir</i></li> <li>• Waterafvoerslang is gebogen. &gt;&gt;&gt; <i>Indien het product direct naar een afvalwaterpijp is verbonden, checkt u de waterafvoerpijp.</i></li> </ul>
Het waarschuwingssymbool Filterladereiniging knippert.
<ul style="list-style-type: none"> <li>• Filterlade is niet schoongemaakt. &gt;&gt;&gt; <i>Reinig de spons en het filterdoek in de filterlade.</i></li> </ul>

 Indien u het probleem niet kunt oplossen na het opvolgen van de instructies in dit hoofdstuk, dient u uw dealer of het Erkende Servicebedrijf te raadplegen. Probeer geen niet-functioneel product zelf te repareren.



# Please read this user manual first!

Dear Customer,

We hope that you get the best results from the product which has been manufactured in state-of-the-art plants and passed through a strict quality control procedure. Therefore, please read the entire user manual carefully before using the product and keep it as a reference for future use. In case of transferring the product to someone else, give the manual as well.

## The user manual will help you use your product in a fast and safe way.

- Read the user manual before installing and starting your product.
- Always follow the safety instructions.
- Keep this user manual within easy reach for future reference.
- Read also the other documents supplied with the product.

Remember that this user manual is also applicable for several other models. Differences between models will be identified in the manual.

## Explanation of symbols

Throughout this user manual the following symbols are used:

 Read the instructions.

 Important information or useful hints about usage.

 Warning for hazardous situations with regard to life and property.

 Warning for electric shock.

 Warning for fire hazard.

 Warning for hot surfaces.

2960310505\_EN/131112.1550



This appliance's packaging material is recyclable. Help recycle it and protect the environment by dropping it off in the municipal receptacles provided for this purpose. Your appliance also contains a great amount of recyclable material. It is marked with this label to indicate the used appliances that should not be mixed with other waste. This way, the appliance recycling organised by your manufacturer will be done under the best possible conditions, in compliance with European Directive 2002/96/EC on Waste Electrical and Electronic Equipment. Contact your town hall or your retailer for the used appliance collection points closest to your home. We thank you doing your part to protect the environment.

# 1 Important safety instructions

---

This section contains safety instructions that will help protect from risk of personal injury or property damage. Failure to follow these instructions shall void any warranty.

## General safety

- Never place the product on a carpet-covered floor; otherwise, lack of airflow beneath the machine will cause electrical parts to overheat. This will cause problems with your product.
- Do not operate the product if the power cable / plug is damaged. Call the Authorized Service Agent.
- Do not make any changes on the plug supplied with the product. If it is not compatible with the socket, have a qualified electrician change the socket with a suitable one.
- Never touch the plug with wet hands! Never unplug by pulling on the cable, always pull out by grabbing the plug.
- Connect the product to a grounded outlet protected by a fuse of suitable capacity as stated in the technical specifications table.
- Power cable of this product is equipped with a conductor and a grounding plug that allows for grounding the product. This plug must be inserted into a socket which is installed and grounded in accordance with the local laws and regulations. Grounding installation decreases the risk of electric shock by opening a path with low resistance for the electricity flow in case of a malfunction or failure. Do not neglect to have the grounding installation made by a qualified electrician. If you have any suspect about the grounding installation, have it checked by a qualified electrician or the Authorized Service Agent. Our company shall not be liable for any damages that will arise when the product is used without grounding in accordance with the local regulations.
- The product should not be plugged in during installation, maintenance, cleaning and repair works.
- Always have the installation and repairing procedures carried out by the Authorized Service Agent. Manufacturer shall not be held liable for damages that may arise from procedures carried out by unauthorized persons.
- Do not use electrical devices in the product.
- Do not connect the air exit of the product to the chimney holes which are used for the exhaust fumes of the devices operating with gas or other types of fuel.
- You must provide enough ventilation in order to prevent gases exiting from devices operating with other types of fuels including the naked flame from accumulating in the room due to the back fire effect.
- Pay attention that the air inlet openings are unobstructed
- Items cleaned or washed with gasoil/fuel oil, dry-laundry solvents and other combustible or explosive materials as well as the items that are contaminated or spotted with such materials should not be dried in the product since they emit flammable or explosive vapor.
- Do not dry the laundry cleaned with industrial chemicals in the dryer.
- Underwear that contains metal reinforcements should not be dried in

the dryer. Dryer can get damaged if metal reinforcements come loose and break off during drying.

- Never attempt to repair the product yourself. Do not perform any repair or replacement procedures on the product even if you know or have the ability to perform the required procedure unless it is clearly suggested in the operating instructions or the published service manual. Otherwise, you will be putting your life and others' lives in danger.
- For failures that you cannot remedy by applying the procedures in safety instructions, turn off and unplug the product and call the Authorized Service Agent.
- Do not reach into the machine when the drum is spinning.
- Do not use extension cords, multi-plugs or adaptors to connect the dryer to power supply in order to decrease the risk of fire and electric shock.
- Never wash the product by spreading or pouring water onto it! There is the risk of electric shock!

 The final step of the drying programme, namely the cool-down step is performed without applying heat to ensure that the laundry items are kept at a temperature that will not damage them. If you open the loading door before the cool-down step completes, hot vapour will come out.

-  Never stop the dryer before the programme completes. If you must do this, remove all laundry quickly and lay them out to a suitable place to dissipate the heat.
- Always clean the lint filter before or after each loading. Never operate the

dryer without the lint filter installed.

- Clean inside and exhaust duct of the product regularly. Do not allow fibre, dust and dirt accumulation around the exhaust exit and at adjacent areas.
- Power cable plug must be within easy reach after installation.
- Do not dry unwashed items in the dryer.
- Items soiled with cooking oils, acetone, alcohol, fuel oil, kerosene, stain removers, turpentine, paraffin and paraffin removers must be washed in hot water with plenty of detergent before being dried in the dryer.
- Garments or pillows bolstered with rubber foam (latex foam), shower bonnets, water resistant textiles, materials with rubber reinforcement and rubber foam pads should not be dried in the dryer.
- Do not use fabric softeners and anti-static products unless they are recommended by the manufacturers of the relevant product.
- Use softeners, anti-static products and etc. in accordance with the instructions of their manufacturers.
- Do not install the product behind a door with a lock, sliding door or a hinged door which can strike the product.
- Do not install or leave the dryer in places where it will be exposed to outdoor conditions.
- Your product can be operated at temperatures between +5°C and +35°C. If the operating conditions fall outside of this range, operation of the product will be adversely affected and it can get damaged.
- Do not tamper with the controls.
- Unplug the product when it is not in

use.

- Remove the loading door of the drying compartment before decommissioning or disposing of the product.
- Check all garments before loading and make sure that there is no any lighters, coins, metal pieces, needles, and etc. in their pockets or on them.
- Make sure that the pets do not enter into the product. Check the drum of the product before using it.
- Make sure that original spare parts and accessories are used during maintenance works.
- Do not lean on the loading door when it is open. The product may tip over.
- When your machine is not in use or when you unload the laundry after completion of drying process, turn the machine off with the On/Off button. In cases where the On/Off button is in On position (while the machine is energized), keep the loading door closed.

## **Intended use**

- This product has been designed for domestic use. It should not be used for other purposes.
- Product must only be used for drying of textiles that are marked accordingly.
- Dry only those articles in your product that are stated in this manual.
- This product is not intended to be used by persons with physical, sensory or mental disorders or unlearned or inexperienced people (including children) unless they are attended by a person who will be responsible for their safety or who will instruct them accordingly for use of the product.

## **Children's safety**

- Electrical products are dangerous for the children. Keep children away from the product when it is operating. Do not let them tamper with the product.
- Do not allow children sit/climb on or enter in the product.
- Do not forget to close the loading door when leaving the room where the product is located.
- Packaging materials are dangerous to children. Keep the packaging materials out of reach of children or dispose them by classifying according to waste directives.

## 2 Installation

Refer to the nearest Authorized Service Agent for installation of the product.

To make the product ready for use, make sure that the electricity and water drainage system are appropriate before calling the Authorized Service Agent. If they are not, call a qualified technician and plumber to have any necessary arrangements carried out.

**i** Preparation of the product's location as well as the electrical and waste water installations is under customer's responsibility.

**⚠** Installation and electrical connections of the product must be carried out by the Authorized Service Agent. Manufacturer shall not be held liable for damages that may arise from procedures carried out by unauthorized persons.

**⚠** Prior to installation, visually check if the product has any defects on it. If so, do not have it installed. Damaged products cause risks for your safety.

**⚠** Let your dryer wait for 12 hours before starting to use it.

### Appropriate installation location

- Install the product on a stable and level surface.
- Dryer is heavy. Do not move it by yourself.
- Operate your product in a well ventilated, dust-free environment.
- Do not block the air ducts in front of and under the product with materials such as long pile rugs, wooden blocks and bands.
- Do not install the product behind a door with a lock, sliding door or a hinged door which can strike the product.
- Once the product is installed, it

should stay at the same place where its connections have been made. When installing the product, make sure that the rear wall of it does not touch anywhere (tap, socket, etc.). Also pay attention to select an installation location which you will not be required to change afterwards.

- Place the product at least 1.5 cm away from the edges of other furniture.

**⚠** Do not place the product on the power cable.

### Removing the transportation safety assembly

**⚠** Remove the transportation safety assembly before using the product for the first time.

1. Open the loading door.
2. There is a nylon bag inside the drum that contains a piece of styrofoam. Hold it from its section marked with XX XX.
3. Pull the nylon towards yourself and remove the transportation safety assembly.

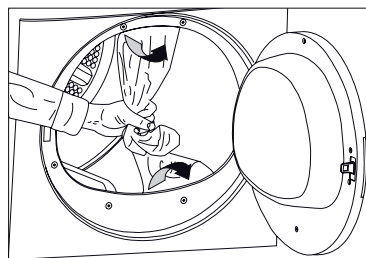

**⚠** Make sure that no part of the transportation safety assembly remains inside the drum.

### Under counter installation

- This product can be installed under a counter if the height of the counter is sufficient.
- ⚠** While using undercounter dryer, it



should never be operated without undercounter installation part.

Dryer Depth	60 cm	54 cm
Stock number of under-bench installation part	2979700100	2973600100

- Leave at least 3 cm of space around the sides and the rear wall of the product when installing it under a counter or in a cupboard.

## Mounting over a washing machine

- A fixing device should be used between the two machines when installing the dryer above a washing machine. The fixing device (2977200100 white/2977200400 grey) must be installed by the Authorized Service Agent.
- Total weight of the washing machine and the dryer -with full load- when they are placed on top of each other reaches to approx. 180 kilograms. Place the products on a solid floor that has sufficient load carrying capacity!

## Connecting to the drain

In products equipped with condenser unit, water accumulates in the water tank during the drying cycle. You should drain accumulated water after each drying cycle.

You can directly drain accumulated water through the water drain hose supplied with the product instead of periodically draining the water collected in the water tank.

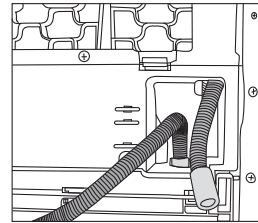
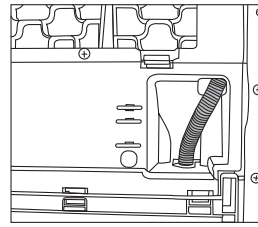

## Connecting the water drain hose

1. Pull hose in the product by hand in order to disconnect it from where it is connected. Do not use any tools to remove the hose.
2. Connect one end of the drain hose supplied separately with the product to the connection point from where you removed the hose of the product in previous step.
3. Connect the other end of the drain hose directly to the wastewater drain or to the washbasin.

**⚠** Hose must be fixed in every type of connection. Your house will be flooded if the hose comes loose during water discharge.

**i** Water drain hose should be attached to a height of maximum 80 cm.

**i** Make sure that the water drain hose is not stepped on and it is not folded between the drain and the machine.

## Adjusting the feet

In order to ensure that the product operates more silently and vibration-free, it must stand level and balanced on its feet. Balance the machine by adjusting the feet.

Turn the feet to left or right until the machine stands level and firmly.

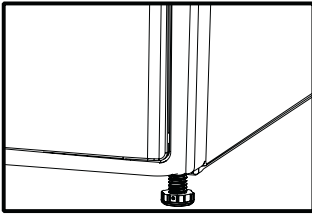

- i** Never remove the adjustable feet from their housings.

## Electrical connection

Connect the product to a grounded outlet protected by a fuse complying with the values in the "Technical specifications" table. Our company shall not be liable for any damages that will arise when the product is used without grounding in accordance with the local regulations.

- Connection must comply with national regulations.
- Power cable plug must be within easy reach after installation.
- The voltage and allowed fuse or breaker protection are specified in the "Technical specifications" section. If the current value of the fuse or breaker in the house is less than 10 Amps, have a qualified electrician install a 10 Amp fuse.
- The specified voltage must be equal to your mains voltage.
- Do not make connections via extension cables or multi-plugs.
- The main fuse and switches must have a contact distance of minimum 3 mm.

**⚠** Damaged power cable must be replaced by the Authorized Service Agent.

**⚠** If the product is faulty, it must not be operated unless it is repaired! There is the risk of electric shock!

## First use

Before starting to use the product, make sure that all preparations are made in accordance with the instructions in sections "Important safety instructions" and "Installation".

## Disposing of packaging material

Packaging materials are dangerous to children. Keep packaging materials in a safe place away from reach of the children.

Packaging materials of the product are manufactured from recyclable materials. Dispose of them properly and sort in accordance with recycled waste instructions. Do not dispose of them with normal domestic waste.

## Transportation of the product

1. Unplug the product before transporting it.
2. Remove the water drain (if any) and chimney connections.
3. Drain the water in the product completely.

**⚠** We recommend carrying the product in upright position. If it is not possible to carry the machine in the upright position, we recommend carrying it by tilting towards the right side when looked from the front. After the product is moved to its new place, you should wait for 12 hours before starting it.

## Disposing of the old product

Dispose of the old product in an environmentally friendly manner.

Refer to your local dealer or solid waste collection centre in your area to learn how to dispose of your product.

For children's safety, cut the power cable and break the locking mechanism of the loading door so that it will be nonfunctional before disposing of the product.

## Warnings about sounds

**i** It is normal to hear metallic noise from the compressor sometimes during operation.

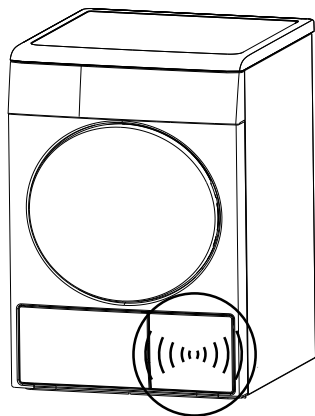

**i** Water collected during operation is pumped to water tank. It is normal to hear pumping noise during this process.

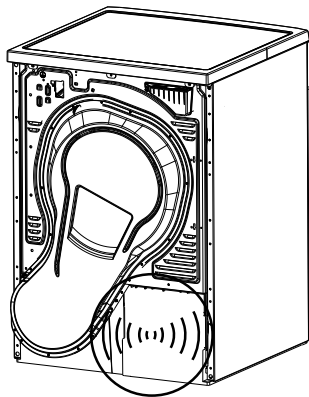

## Technical specifications

EN

Height (adjustable)	84,6 cm
Width	59,5 cm
Depth	59,8 cm
Capacity (max.)	7 kg
Net weight (plastic front door usage)	49 kg
Net weight (glass front door usage)	51,5 kg
Voltage	See type label
Rated power input	
Model code	

### 3 Preparations for drying

#### Things to be done for energy saving

Following information will help you use the product in an ecological and energy-efficient manner.

- Operate the product at a capacity suitable for the program you have selected and pay attention not to overload.
- Spin your laundry at the highest speed possible when washing them. Thus, the drying time is shortened and energy consumption is reduced.
- Dry the same type of laundry together.
- Follow the instructions in the user manual for programme selection.
- Leave sufficient clearance at the front and rear side of the dryer for air circulation. Do not block the ventilation grills at the front side of the product.
- Do not open the loading door of the machine during drying unless necessary. If you must certainly open the loading door, do not to keep it open for a long time.
- Do not add new (wet) laundry during drying.
- Lint and fibres released from the laundry to the air during the drying cycle are collected in the Lint Filter. Clean the lint filter before or after each drying cycle.
- Clean the filter drawer regularly either when the Filter Drawer Cleaning warning symbol appears or after every 5 drying cycles
- Ventilate the room, where the dryer is located, well during drying.
- For models with lamp, keep the door closed if the On/Off button is pressed (if the machine is energized) when

machine is not in use.

#### Laundry suitable for drying in the machine

- **i** Always obey the instructions given on the garment tags. Dry only the laundry having a label stating that they are suitable for drying in a dryer and make sure that you select the appropriate programme.

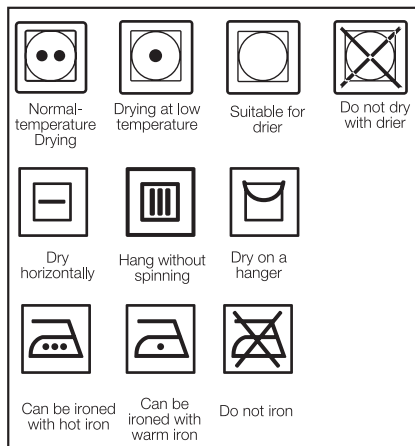

#### Laundry unsuitable for drying in the machine

- Laundry and items stated below are not suitable for drying in a dryer:
- Laundry items with metal attachments such as metal buttons, metal reinforcements or belt buckles.
- Woolen or silk garments, nylon stockings, delicate embroidered fabrics and sleeping bags.
- Garments made of delicate and valuable fabrics.
- Tulle curtains.
- Items made of hermetic fibres such as pillows and quilts.
- Very wet laundry items.
- Unwashed dirty laundry items.
- Laundry items containing rubber foam or rubber.

**⚠** Items cleaned, washed or spotted with gasoil/fuel oil, dry-laundry solvents, industrial chemicals or other combustible or explosive materials should not be dried in the dryer.

**⚠** Items soiled with cooking oils, acetone, alcohol, fuel oil, kerosene, stain removers, turpentine, paraffin and paraffin removers must be washed in hot water with plenty of detergent before being dried in the dryer.

### Preparing laundry for drying

- Check all garments before loading and make sure that there is no any lighters, coins, metal pieces, needles, and etc. in their pockets or on them.
- Laundry may be tangled after washing. Separate the laundry items before placing them into the dryer.
- Sort the laundry according to their types and thicknesses. Dry the same type of laundry together. For instance, thin kitchen towel and table cloths get dry earlier than the thick bath towels.

**i** Laundry must be spun at the highest spin speed that the washing machine allows on basis of the fabric type.

### Correct load capacity

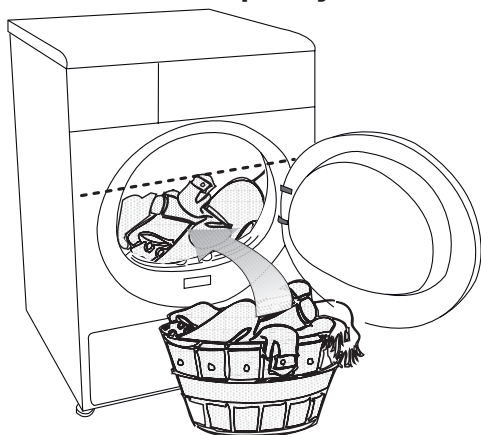

Follow the instructions in the “Programme selection and consumption table”. Do not

load more than the capacity values stated in the table.

**i** It is not recommended to load the dryer with laundry exceeding the level indicated in the figure. Drying performance will degrade when the machine is overloaded. Furthermore, dryer and the laundry can get damaged.

Following weights are given as examples.

Home articles	Approximate weights (g)
Cotton quit covers (double)	1500
Cotton quit covers (single)	1000
Bed sheets (double)	500
Bed sheets (single)	350
Large tablecloths	700
Small tablecloths	250
Tea napkins	100
Bath towels	700
Hand towels	350
Garments	Approximate weights (g)
Blouses	150
Cotton shirts	300
Shirts	200
Cotton dresses	500
Dresses	350
Jeans	700
Handkerchiefs (10 pieces)	100
T-Shirts	125

## Loading the laundry

1. Open the loading door.
  2. Place the laundry in the machine without compressing.
  3. Push the loading door to close.
-  Ensure that no items are caught in the door.

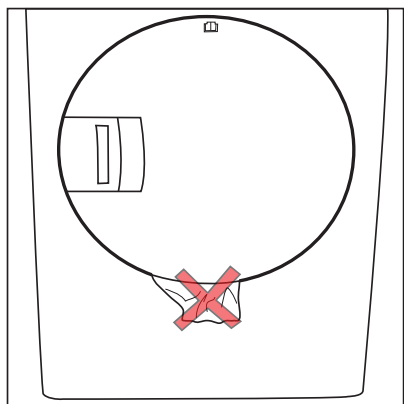
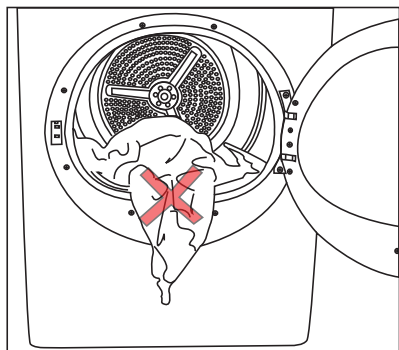

# 4 Selecting a Programme and Operating Your Machine

## Control panel

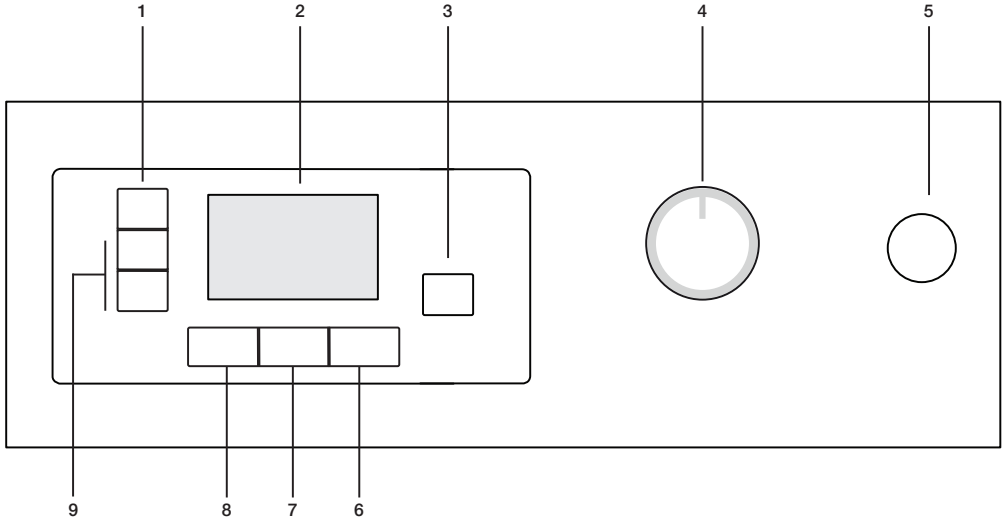

1. Washing Machine Spin Speed / Timer Programme Selection button
2. Display
3. Start / Pause / Cancel button
4. Programme Selection knob
5. On / Off button
6. Anti-creasing button
7. Dryness Level button
8. Cancel Audio Warning button
9. Time Delay buttons

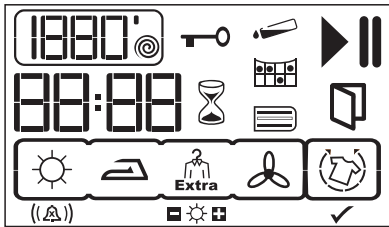

- Spin speed / Timer programs\*
- Operation symbol
- Pause symbol
- Water Tank warning symbol
- Filter cleaning warning symbol
- Filter Drawer Cleaning warning symbol
- Remaining Time indicator\*\*
- Child-proof Lock warning symbol
- Time Delay mode
- Loading door open warning symbol
- Anti-creasing mode
- Audio Warning Level / Cancel Audio Warning
- Dryness Level
- Anti-creasing is activated

\* Spin speed is used to show the remaining time more accurately. It does not affect the performance of your machine.

\*\* Time that appears on display indicates the remaining time until the end of the programme and changes according to the dampness level of the laundry.

## Preparing the machine

1. Plug in the machine.
  2. Place the laundry in the machine.
  3. Press the On / Off button.
- i** Pressing the On / Off button does not necessarily mean that the programme has started. Press Start / Pause / Cancel button to start the programme.

## Programme selection

1. Decide the appropriate programme from the table below which includes drying levels.
2. Select the desired programme with the Programme Selection knob.

Extra Dry	Only the cotton laundry is dried at normal temperature. Thick and multi layered laundry (towels, linens, jeans and etc.) are dried in a way that they do not require ironing before being placed in the wardrobe.
Cupboard dry	Normal laundry (tablecloths, underwear and etc.) are dried in a way that they do not require ironing before being placed in the wardrobe.
Iron Dry	Normal laundry (shirts, dresses and etc.) are dried ready to be ironed.

- i** For further programme details, see “Programme selection and consumption table”.

## Main programmes

Depending on the fabric type, the following main programmes are available:

### • Cottons

Dry durable laundry with this programme. Dries at normal temperature. It is recommended to use for your cotton items (bed sheets, quilt covers, towels,

bathrobes, etc.).

### • Synthetics

Dry less durable laundry with this programme. Recommended for synthetics.

## Additional programmes

For special cases, following additional programmes are available in the machine.

- i** Additional programs may differ according to the features of your machine.

### • Express

You can use this program to dry your cotton laundry that you have spun at high speeds in your washing machine. This program dries 1 kg cotton laundry (3 Shirts/3T-shirts) in 45 minutes.

- i** To obtain better results from your dryer, your laundry must be washed at suitable programs and spun at the recommended speed in the washing machine.

### • Shirt

This programme dries the shirts more sensitively and creases them less and thus, helps to iron them more easily.

- i** There may be a little moisture on the shirts at the end of the programme. We recommend you not to leave the shirts in the dryer.

### • Jeans

Use this programme to dry your jeans that are spun at high speeds in the washing machine.

### • Mixed

Use this programme to dry non-pigmenting synthetic and cotton laundry items together.

### • Sport

Use this programme to dry together the synthetic and cotton laundry items and the laundry items made of mixed fabrics.

### • Wool Refresh

You can use this program to ventilate



and soften your woolen laundry that can be washed in the washing machine. Do not use this program to dry your laundry completely. Take out your laundry and ventilate them immediately after the program is over.

- **Daily**

This program is used to dry cottons and synthetics daily, and lasts for 1.5 hour.

- **BabyProtect**

This program is used for baby clothes that bear machine dryable approval on its label.

- **Delicates**

You can dry your highly delicate laundry that are suitable for drying or laundry which is advised to be hand-washed at a lower temperature.

**i** It is recommended to use a cloth bag to prevent certain delicate laundry from getting creased or damaged. Take your laundry immediately out of the dryer and hang them after the program is over in order to prevent them from getting creased.

- **Ventilation**

Only ventilation is performed for 10 minutes without blowing hot air. You can air the clothes that have been kept at closed environments for a long time and deodourise unpleasant odours thanks to this programme.

- **Timer programmes**



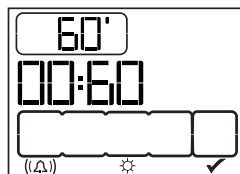

You can select one of the 10 min., 20 min., 30 min., 40 min., 50 min., 60 min., 80 min., 100 min., 120 min., 140 min. and 160 min. timer programmes to achieve the desired final drying level at low temperatures.

**i** With this programme, the machine dries for the time selected regardless of the dryness level.



## Programme selection and consumption table

EN

Programs	Capacity (kg)	Spin speed in washing machine (rpm)	Approximate amount of remaining humidity	Drying time (minutes)
<b>Cottons / Coloreds</b>				
 Extra dry	7	1000	% 60	175
 Cupboard dry	7	1000	% 60	156
 Iron dry	7	1000	% 60	125
BabyProtect	3	1000	% 60	80
Shirt	1.5	1200	% 50	50
Jeans	4	1200	% 50	120
Daily	4	1200	% 50	90
Mixed	4	1000	% 60	115
Sport	4	1000	% 60	105
Express	1	1200	% 50	45
Delicates	2	600	% 40	55
Wool Refresh	1.5	600	% 50	8
<b>Synthetics</b>				
 Cupboard dry	3.5	800	% 40	62
 Iron dry	3.5	800	% 40	50
<b>Energy consumption values</b>				
Programs	Capacity (kg)	Spin speed in washing machine (rpm)	Approximate amount of remaining humidity	Energy consumption value kWh
Cupboard dry for cottons*	7	1000	% 60	2.15
Iron dry for cottons	7	1000	% 60	1.8
Cupboard dry for synthetics	3.5	800	% 40	0.8

\* : Energy Label standard programme (EN 61121:2005)

All values given in the table have been fixed according to EN 61121:2005 Standard. These values may deviate from the values in the table according to the laundry type, laundry spin speed, environmental conditions and voltage fluctuations.

## Auxiliary functions

### Audio Warning

The machine will give an audio warning when the programme comes to an end. If you do not want the machine give an audio warning, press the Volume Level button repeatedly until “x” appears on the display. Use the same button to adjust the volume level.

**i** You can activate this function either before or after the programme starts.



### Dryness level

Used to adjust the required dryness level. More drying is performed compared to the default settings when “+” sign appears and less drying is performed when “-” sign appears. Programme duration can change depending on the selection.

**i** You can activate this function only before the programme has started.



### Anti-creasing

You can use Anti-creasing function to prevent laundry from creasing if you will not take the laundry out after the program has come to an end. This program rotates the laundry in every 240 second for 2 hours to prevent creasing.

Anti-creasing is activated but the programme is still running in the first display image below. Drying cycle is completed and the Anti-creasing step has started in the second display image.

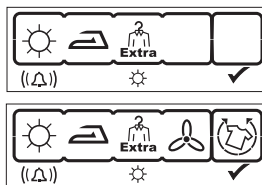

**i** Press Anti-creasing button to activate this function.

### Changing the contrast

Adjust the display contrast in order to make the symbols on the display appear clearer. It may particularly be necessary to change the contrast setting of the display when the dryer is installed over a washing machine.

Press and hold the Spin Speed / Timer Programme button for 3 seconds. When the contrast is changed, all symbols on the display will appear for 3 seconds in order to indicate that the process is complete.

**i** Perform the same procedure to revert back to the previous contrast setting.

### Warning symbols

**i** Warning symbols may differ according to the model of your machine.

### Lint filter cleaning

When the programme is completed, a warning symbol will appear to remind that the filter needs to be cleaned.

**i** If the Filter Cleaning symbol flashes continuously, refer to “Troubleshooting” section.

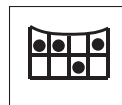

### Water tank

When the programme is completed, a warning symbol will appear to remind that the water tank needs to be drained. If the water tank becomes full while the programme is running, the warning

symbol will start to flash and machine will pause. Drain the water in the water tank and press Start / Pause / Cancel button to resume the programme. The warning symbol turns off and the programme resumes operating.



### Cleaning of filter drawer

Warning symbol flashes with certain intervals to remind that the filter drawer needs to be cleaned.



### Loading door open

This warning symbol appears when the loading door of the dryer is open.



### Time Delay

Time Delay function allows you to delay the startup of the programme up to 24 hours.

1. Open the loading door and put the laundry in.
2. Select the drying programme, spin speed and, if required, the auxiliary functions.
3. Press Time Delay buttons + and - to set the desired time delay. The Time Delay symbol will flash.
4. Press Start / Pause / Cancel button. The Time Delay starts to count down. The Time Delay symbol lights up. Start symbol appears. The ":" in the middle of the displayed delay time will start flashing.

**i** Additional laundry may be loaded / taken out during the Time Delay

period. At the end of the Time Delay countdown process, Time Delay symbol disappears, drying process starts and the programme duration is displayed. The time on the display is the total of normal drying time and delay time.

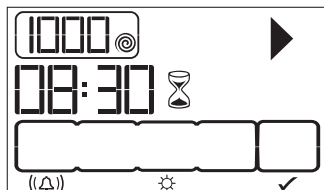

Time Delay is activated by pressing the Start / Pause / Cancel button in the above display image.

### Changing the delay time

If you want to change the time during countdown:

1. Press Start / Pause / Cancel button for 3 seconds to cancel the programme. Repeat the Time Delay procedure for the desired time.
2. Set the desired delay time with Time Delay + and - buttons. The Time Delay symbol will flash.
3. Press Start / Pause / Cancel button. The Time Delay starts to count down. The Time Delay symbol lights up. Pause symbol disappears. Start symbol appears.
4. The ":" in the middle of the displayed delay time will start flashing.

### Cancelling the Time Delay

If you want to cancel the Time Delay countdown and start the programme immediately:

1. Press Start / Pause / Cancel button for 3 seconds to cancel the programme.
2. Press Start / Pause / Cancel button to start the programme you have previously selected.

## Starting the programme

Press Start / Pause / Cancel button to start the programme.

Start / Pause symbol will light up to indicate that the programme has started and “:” symbol between the remaining time will continue flashing.

## Progress of programme

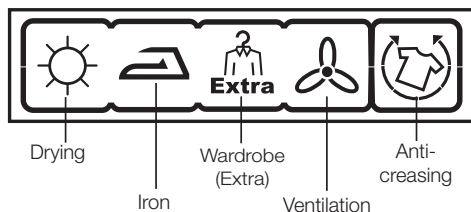

Progress of a running programme is indicated on the display by means of a set of symbols.

At the beginning of each programme step, the relevant symbol in the series of symbols will light up and thus, at the end of the programme, all symbols will remain lit up. The rightmost symbol on the display indicates the step being carried out.

### Drying

Drying symbol lights up in all programmes apart from ventilation.

### Iron Dry

Starts to illuminate when the dryness level reach Iron Dry step.

### Cupboard Dry

Starts to illuminate when the dryness level reach Cupboard Dry step.

### Extra dry

Starts to illuminate when the dryness level reach Wardrobe Dry Extra step.

### Ventilation

Ventilation symbol illuminates when the programme comes to an end.

**i** Anti-creasing symbol will illuminate at the end of the programme if Anti-creasing function is activated.

## Child-proof Lock

Machine is equipped with a Childproof Lock which prevents interfering with the current programme flow by pressing any button. All buttons except the On / Off button on the control panel are deactivated when the Child-proof Lock is active.

In order to activate the Childproof Lock, press Audio Warning and Anti-Creasing buttons simultaneously for 3 seconds. To start a new programme after the current programme is over or to interrupt the current programme, the Child-proof Lock should be deactivated. Press the same buttons for 3 seconds again to deactivate the Child-proof Lock.

**i** Lock symbol will appear on the display when the Child-proof Lock is activated.

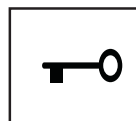

**i** Child-proof Lock is deactivated when the machine is switched off and on with On / Off button.

When the Child-proof Lock is activated:

- Display symbols will not change even if the position of Programme Selection knob is changed while the machine is running or in halt.
- If the Child-proof Lock is deactivated after changing the position of the Programme Selection knob while the machine is running, the machine stops and new programme information is displayed.

## Changing the programme after it has started

After the machine starts, you can change the selected programme and dry your laundry in a different programme.

1. If you want to select Extra Dry

programme instead of Iron Dry programme, press and hold the Start / Pause / Cancel button for 3 seconds to cancel the programme.

2. Select Extra Dry programme by turning the Programme Selection knob.
3. Press Start / Pause / Cancel button to start the programme.

**i** You can also select a new programme by turning the Programme Selection knob while the machine is operating. In this case, current programme is aborted and the new programme information appears on the display.

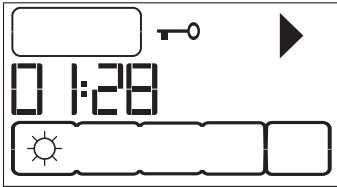

### Adding / removing laundry in Pause mode

In order to add or take out laundry after the drying programme has started:

1. Press Start / Pause / Cancel button to switch the machine to Pause mode. Drying process will stop.
2. While in Pause mode, open the loading door, add or take out laundry and close the loading door.
3. Press Start / Pause / Cancel button to start the programme.

**i** Any laundry added after the drying process has started may cause the clothes that are already dried in the machine intermingle with wet clothes and the result will be wet laundry after the drying process is over.

**i** You may repeat laundry adding or removing process as many times as you desire during drying. However, this process will increase

the programme time and energy consumption since the drying process will be interrupted repeatedly. Therefore, it is recommended to add laundry before the drying programme has started.

**i** If you select a new programme by turning the Programme Selection knob while your machine is in Pause mode, then the current program is aborted and new programme information is displayed.

**⚠** Do not touch the inner surface of the drum when adding or taking out laundry while a programme is running. Surfaces of the drum are hot.

### Canceling the programme

If you want to stop drying and cancel the programme for any reason after the machine has started to run, press and hold the Start / Pause / Cancel button for 3 seconds. Lint Filter Cleaning and Water Tank warning symbols light up and “End” label appears on the display as a reminder at the end of this period.

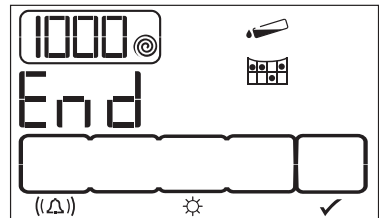

**⚠** As the inside of the machine will be excessively hot when you cancel the programme while the machine is running, activate the ventilation program to cool it down.

**i** Machine will stop if you turn the Programme Selection knob while it is operating. In this case, current programme is aborted and the new programme information appears on the display.

## End of programme

Lint Filter Cleaning and Water Tank warning symbols light up in the programme follow-up indicator and “End” label appears on the display when the programme comes to an end. The loading door can be opened and the machine becomes ready for a second cycle.

Press On / Off button to switch off the machine.

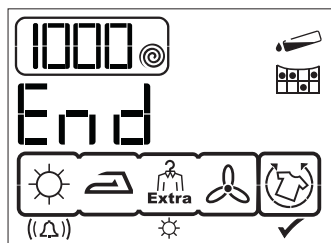

- i** If Anti-creasing function is activated and the laundry is not taken from the machine at the end of the programme, 2-hours Anti-creasing programme is activated.
- i** Clean the lint filter after each drying. (See “Lint Filter / Loading Door Inner Surface”)
- i** Drain the water tank after each drying cycle. (See “Draining the water tank”)

## 5 Maintenance and cleaning

Service life of the product extends and frequently faced problems decrease if cleaned at regular intervals.

**⚠** This product must be unplugged during maintenance and cleaning works (control panel, body, etc.).

### Lint Filter / Loading Door Inner Surface

Lint and fibres released from the laundry to the air during the drying cycle are collected in the Lint Filter.

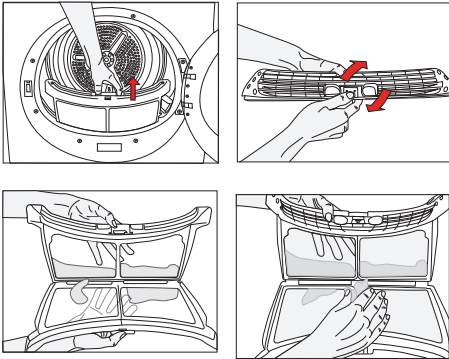

**i** \*Such fibre and lint are generally formed during wearing and washing.

**⚠** Always clean the lint filter and the inner surfaces of the loading door after each drying process.

**i** You can clean the lint filter housing with a vacuum cleaner.

To clean the lint filter:

1. Open the loading door.
2. Remove the lint filter by pulling it up and open the lint filter.
3. Clean lint, fibre, and cotton raveling by hand or with a soft piece of cloth.
4. Close the lint filter and place it back into its housing.

**i** A layer can build up on the lint filter pores that can cause clogging of the lint filter after using the machine for a while. Wash the lint filter with warm water to remove the layer that builds

up on the lint filter surface. Dry the lint filter completely before reinstalling it.

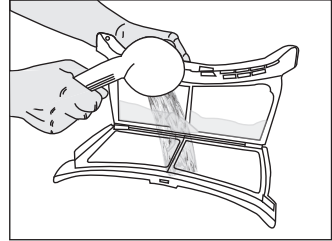

**i** Clean the entire inner surface of the loading door and loading door gasket.

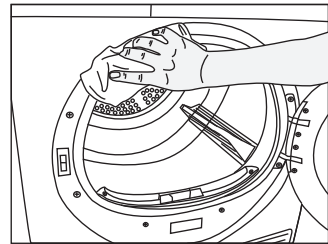
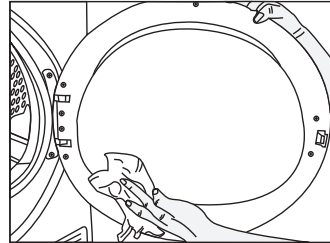

### Cleaning the sensors

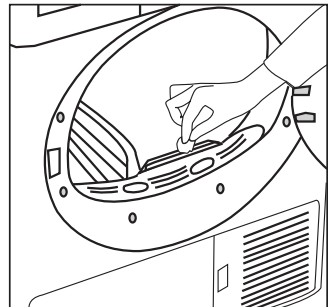



There are dampness sensors in the machine that detect whether the laundry is dry or not.

To clean the sensors:

1. Open the loading door of the machine.
2. Allow the machine to cool down if it is still hot due to the drying process.
3. Wipe the metal surfaces of the sensor with a soft cloth, dampened with vinegar and dry them.

**i** Clean metal surfaces of the sensors 4 times a year.

**i** Do not use metal tools when cleaning metal surfaces of the sensors.

**!** Never use solvents, cleaning agents or similar substances for cleaning due to the risk of fire and explosion!

## Draining the water tank

Dampness of the laundry is removed and condensed during drying process and the water that arise accumulates in the water tank. Drain the water tank after each drying cycle.

**!** Condensed water is not potable!

**!** Never remove the water tank when the programme is running!

If you forget to drain the water tank, the machine will stop during the subsequent drying cycles when the water tank is full and the Water Tank warning symbol will flash. If this is the case, drain the water tank and press Start / Pause / Cancel button to resume the drying cycle.

To drain the water tank:

1. Pull the drawer and remove the water tank carefully.

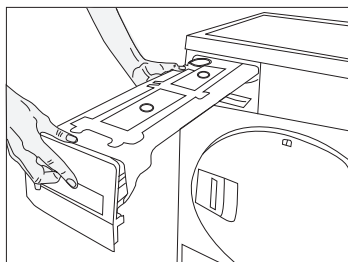

2. Drain the water in the tank.

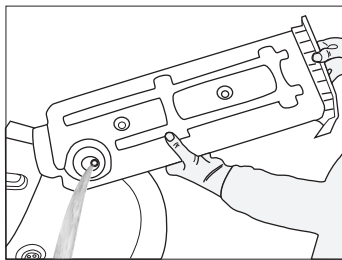

3. If there is lint accumulation in the funnel of the water tank, clean it under running water.
4. Place the water tank into its seat.

## Cleaning the filter drawer

Lint and fibre that could not be captured by the lint filter are blocked in the filter drawer behind the kick plate. Filter Drawer Cleaning warning light will light up maximum at every 5 drying cycles as a reminder.

There is a two-level filter in the filter drawer. The first level is the filter drawer sponge and the second level is the filter cloth.

To clean the filter drawer:

1. Press the kick plate button to open the kick plate.

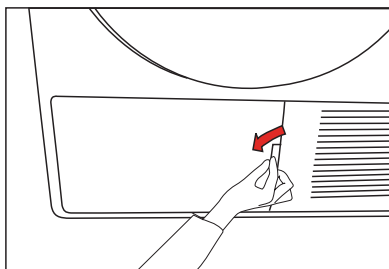

2. Remove the filter drawer cover by turning it in the direction of arrow.

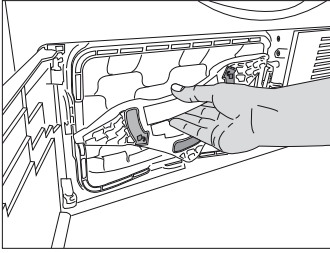

3. Pull out the filter drawer.

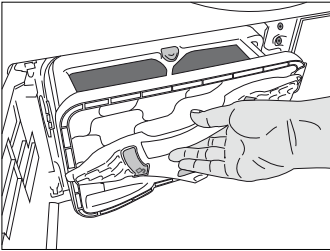

4. Open the filter drawer by pressing the red button.

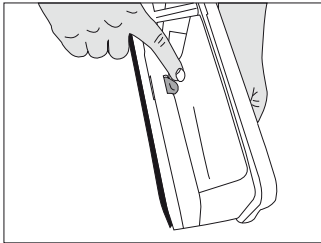

5. Take out the filter drawer sponge.

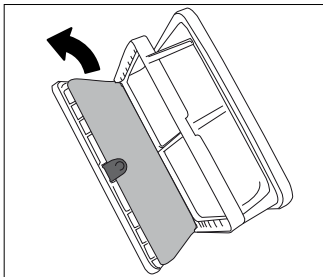

6. Clean lint, fibre, and cotton raveling on the filter cloth by hand or with a soft piece of cloth.

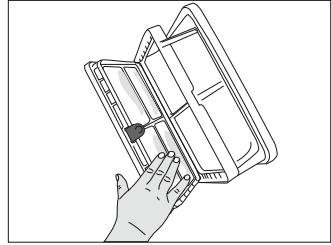

- i** When you notice a layer that may lead clogging on filter cloth, please clean the layer by washing in warm water. Let the filter cloth dry thoroughly before installing back the filter drawer.

7. Hand-wash the filter drawer's sponge to remove hair and lint on it. Squeeze the sponge by hand to remove excessive water.

- i** It is not necessary to clean the sponge if lint and fibre accumulation on it is not significant.

8. Place the sponge back into its place.

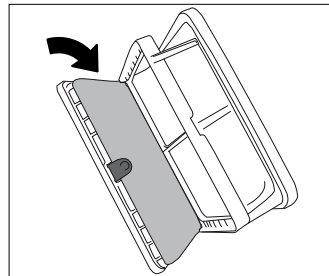

9. Close the filter drawer as to lock the red button.

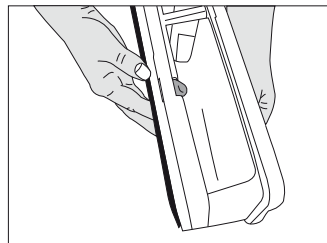

10. Place the filter drawer back into its place, turn the filter drawer cover clockwise making sure that it is closed securely.

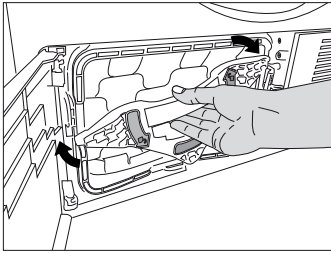

11. Close the kick plate cover.

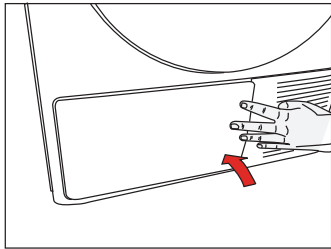

- i** Drying without the filter drawer sponge in place will damage the machine!
- i** A dirty lint filter and filter drawer will cause longer drying periods and higher energy consumption.
- i** A layer can build up on the lint filter pores that can cause clogging of the lint filter after using your machine for a while. Wash the lint filter with warm water to remove the layer that builds up on the lint filter surface. Dry the lint filter completely before using it.

## Cleaning the evaporator

Clean the lints accumulated on the fins of the evaporator located behind the filter drawer with a vacuum cleaner.

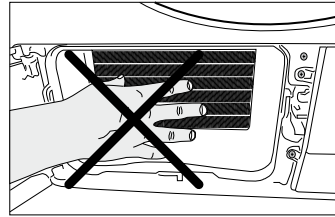

- i** You can also clean by hand provided that you wear protective gloves. Do not attempt to clean with bare hands.

## 6 Troubleshooting

Drying process takes too much time.

- Pores of the lint filter are clogged. >>> *Wash the lint filter with warm water.*
- Filter drawer is clogged. >>> *Clean the sponge and the filter cloth in the filter drawer.*
- Ventilation grids on the front side of the machine are blocked. >>> *Remove the objects (if any) that block ventilation in front of the ventilation grids.*
- Ventilation is not sufficient since the room where the machine is installed is very small. >>> *Open the door and window of the room to avoid the room temperature increase too much.*
- Lime deposit has built up on the dampness sensor. >>> *Clean the dampness sensor.*
- Excessive laundry is loaded. >>> *Do not load the dryer in excess.*
- Laundry is not spun sufficiently. >>> *Spin your laundry at a higher speed in your washing machine.*

Laundry comes out wet at the end of drying.

- i** After drying, the hot clothes feel damper than their actual dampness level.
- It is likely that the selected programme did not suit the laundry type.>>>*Checking the care labels on clothes, select appropriate programme for the laundry type or use timer programmes in addition.*
  - Pores of the lint filter are clogged. >>> *Wash the lint filter with warm water.*
  - Filter drawer is clogged. >>> *Clean the sponge and the filter cloth in the filter drawer.*
  - Excessive laundry is loaded. >>> *Do not load the dryer in excess.*
  - Laundry is not spun sufficiently. >>> *Spin your laundry at a higher speed in your washing machine.*

Dryer does not switch on or the programme does not start. Dryer does not start when it is set.

- It is not plugged in. >>> *Make sure that the machine is plugged in.*
- The loading door is ajar. >>> *Make sure that the loading door is closed securely.*
- Programme is not selected or the Start / Pause / Cancel button is not pressed. >>> *Make sure that the programme is selected and the machine is not in Pause mode.*
- Childproof Lock is activated. >>> *Deactivate the Childproof Lock.*

Programme is interrupted without any cause.

- Loading door is ajar. >>> *Make sure that the loading door is closed securely.*
- There was a power failure. >>> *Press Start / Pause / Cancel button to start the programme.*
- Water tank is full. >>> *Drain the water tank.*

Laundry has shrunk, become felted or deteriorated.

- A programme suitable for the laundry type is not used. >>> *Check the garment tag and select a programme suitable for the fabric type.*

Drum lighting does not turn on. (On models with lamp)
<ul style="list-style-type: none"> <li>• Dryer is not switched on with the On / Off button. &gt;&gt;&gt; <i>Make sure that the dryer is switched on.</i></li> <li>• Lamp is defective. &gt;&gt;&gt; <i>Call Authorized Service Agent to have the lamp replaced.</i></li> </ul>
End/Anti-creasing symbol is on.
<ul style="list-style-type: none"> <li>• Anti-creasing programme is activated in order to prevent laundry that has remained in the machine from creasing. &gt;&gt;&gt; <i>Turn off the dryer and take out the laundry.</i></li> </ul>
End symbol is on.
<ul style="list-style-type: none"> <li>• Programme is over. Turn off the dryer and take out the laundry.</li> </ul>
Lint Filter Cleaning symbol is on.
<ul style="list-style-type: none"> <li>• Lint filter is not cleaned. &gt;&gt;&gt; <i>Clean the lint filter.</i></li> </ul>
Lint Filter Cleaning symbol is flashing.
<ul style="list-style-type: none"> <li>• Filter housing is clogged with lints. &gt;&gt;&gt; <i>Clean the lint filter housing.</i></li> <li>• A deposit has built up on the lint filter pores that may cause clogging. &gt;&gt;&gt; <i>Wash the lint filter with warm water.</i></li> <li>• Filter drawer is clogged. &gt;&gt;&gt; <i>Clean the sponge and the filter cloth in the filter drawer.</i></li> </ul>
Water leaks from the loading door
<ul style="list-style-type: none"> <li>• Lint has accumulated on the inner surfaces of the loading door and on the surfaces of the loading door gasket. &gt;&gt;&gt; <i>Clean the inner surfaces of the loading door and the surfaces of the loading door gasket.</i></li> </ul>
Loading door opens spontaneously.
<ul style="list-style-type: none"> <li>• Loading door is ajar. &gt;&gt;&gt; <i>Push the loading door to close until you hear a locking sound.</i></li> </ul>
Water Tank warning symbol is on/flashing.
<ul style="list-style-type: none"> <li>• Water tank is full. &gt;&gt;&gt; <i>Drain the water tank.</i></li> <li>• Water draining hose is bent. &gt;&gt;&gt; <i>If the product is connected directly to a wastewater drain, check the water drain hose.</i></li> </ul>
Filter Drawer Cleaning warning symbol is flashing.
<ul style="list-style-type: none"> <li>• Filter drawer is not cleaned. &gt;&gt;&gt; <i>Clean the sponge and the filter cloth in the filter drawer.</i></li> </ul>

 If you cannot eliminate the problem although you follow the instructions in this section, consult your dealer or the Authorized Service Agent. Never try to repair a nonfunctional product yourself.





