



L 87404 FL

NL Gebruiksaanwijzing



 **AEG**  
perfekt in form und funktion

## INHOUD

1. VEILIGHEIDSINFORMATIE .....	3
2. VEILIGHEIDSVOORSCHRIFTEN .....	4
3. BESCHRIJVING VAN HET PRODUCT .....	6
4. BEDIENINGSPANEEL .....	7
5. PROGRAMMA'S .....	11
6. VERBRUIKSWAARDEN .....	14
7. VOOR HET EERSTE GEBRUIK .....	15
8. BEDIENING VAN HET APPARAAT .....	15
9. AANWIJZINGEN EN TIPS .....	19
10. ONDERHOUD EN REINIGING .....	20
11. PROBLEEMOPLOSSING .....	24
12. TECHNISCHE INFORMATIE .....	27

## VOOR PERFECTE RESULTATEN

Bedankt dat u voor dit AEG product heeft gekozen. Dit apparaat is ontworpen om vele jaren uitstekend te presteren, met innovatieve technologieën die het leven gemakkelijker helpen maken – functies die gewone apparaten wellicht niet hebben. Neem een paar minuten de tijd om het door te lezen zodat u er optimaal van kunt profiteren.

**Ga naar onze website voor:**



Advies over gebruik, brochures, het oplossen van problemen en onderhoudsinformatie:  
**[www.aeg.com](http://www.aeg.com)**



Registreer uw product voor een betere service:  
**[www.aeg.com/productregistration](http://www.aeg.com/productregistration)**



Koop accessoires, verbruiksartikelen en originele reserveonderdelen voor uw apparaat:  
**[www.aeg.com/shop](http://www.aeg.com/shop)**

## KLANTENSERVICE

Wij raden altijd het gebruik van originele onderdelen aan.

Zorg er als u contact opneemt met de klantenservice voor dat u de volgende gegevens bij de hand hebt.

De informatie staat op het typeplaatje. model, productnummer, serienummer.



Waarschuwing - Belangrijke veiligheidsinformatie.



Algemene informatie en tips



Milieu-informatie

Wijzigingen voorbehouden.

# 1. VEILIGHEIDSINFORMATIE

Lees zorgvuldig de meegeleverde instructies voor installatie en gebruik van het apparaat. De fabrikant is niet verantwoordelijk voor letsel en schade veroorzaakt door een foutieve installatie. Bewaar de instructies van het apparaat voor toekomstig gebruik.

## 1.1 Veiligheid van kinderen en kwetsbare mensen



### **WAARSCHUWING!**

Gevaar voor verstikking, letsel of permanente invaliditeit.

- Dit apparaat kan worden gebruikt door kinderen van 8 jaar en ouder en door mensen met beperkte lichamelijke, zintuiglijke of verstandelijke vermogens of een gebrek aan ervaring en kennis, indien zij onder toezicht staan of instructies hebben gekregen over het veilig gebruiken van het apparaat en indien zij de eventuele gevaren begrijpen.
- Laat kinderen niet met het apparaat spelen.
- Houd alle verpakkingsmaterialen uit de buurt van kinderen.
- Houd alle reinigingsmiddelen uit de buurt van kinderen.
- Houd kinderen en huisdieren uit de buurt van het apparaat als de deur open is.
- Als het apparaat is uitgerust met een kinderbeveiliging, raden wij aan dit te activeren.
- Reiniging en onderhoud mag niet worden uitgevoerd door kinderen zonder toezicht.

## 1.2 Algemene veiligheid

- Schakel het apparaat uit en trek de stekker uit het stopcontact voordat u onderhoudshandelingen verricht.

- De specificatie van het apparaat mag niet worden veranderd.
- Respecteer het maximale laadvermogen van 10 kg (raadpleeg hoofdstuk "Programmaschema").
- Als de voedingskabel beschadigd is, moet de fabrikant of diens technische dienst of een gekwalificeerd persoon deze vervangen teneinde gevaarlijke situaties te voorkomen.
- De waterdruk (minimaal en maximaal) moet liggen tussen 0,5 bar (0,05 MPa) en 8 bar (0,8 MPa)
- De ventilatie-openingen in de onderkant (indien van toepassing) mogen niet worden afgedekt door tapijt
- Het apparaat moet met de nieuwe slangset worden aangesloten op een kraan. Oude slangsets mogen niet opnieuw worden gebruikt.

## 2. VEILIGHEIDSVOORSCHRIFTEN

### 2.1 Montage

- Verwijder alle verpakkingsmaterialen.
- Bewaar de transportbouten. Als u het apparaat gaat verplaatsen, moet de trommel worden geblokkeerd.
- Installeer en gebruik geen beschadigd apparaat.
- Gebruik of installeer het apparaat niet als de temperatuur lager is dan 0 °C of als het is blootgesteld aan het weer.
- Volg de installatie-instructies op die zijn meegeleverd met het apparaat.
- Zorg ervoor dat de vloer van de plaats waar u het apparaat installeert, vlak, stabiel, hittebestendig en schoon is.
- Plaats het apparaat niet op een plek waar de deur niet helemaal open kan.
- Wees voorzichtig met het verplaatsen van het apparaat, het is zwaar. Draag altijd veiligheidshandschoenen.
- Zorg dat er lucht tussen het apparaat en de vloer kan circuleren.

- Pas de stelvoeten aan om de nodige ruimte tussen het apparaat en de vloerbedekking te creëren.

### Aansluiting op het elektriciteitsnet



#### **WAARSCHUWING!**

Gevaar voor brand en elektrische schokken.

- Dit apparaat moet worden geaard.
- Controleer of de elektrische informatie op het typeplaatje overeenkomt met de stroomvoorziening. Zo niet, neem dan contact op met een elektromonteur.
- Gebruik altijd een correct geïnstalleerd, schokbestendig stopcontact.
- Gebruik geen meerwegstekkers en verlengsnoeren.
- Zorg dat u de hoofdstekker en kabel niet beschadigt. Indien de voedingskabel moet worden vervangen, dan MOET dit gebeuren door onze Klantenservice.

- Steek de stekker pas in het stopcontact als de installatie is voltooid. Zorg ervoor dat het netsnoer na installatie bereikbaar is.
- Trek niet aan het aansluitnoer om het apparaat los te koppelen. Trek altijd aan de stekker.
- Raak de stroomkabel of stekker niet aan met natte handen.
- Dit apparaat voldoet aan de EU-richtlijnen.

## Aansluiting aan de waterleiding

- Zorg dat u de waterslangen niet beschadigt.
- Het apparaat moet met de nieuwe slangset worden aangesloten op een kraan. Oude slangsets mogen niet opnieuw worden gebruikt.
- Laat het water stromen tot het schoon is voordat u het apparaat aansluit op nieuwe leidingen of leidingen die lang niet zijn gebruikt.
- Zorg dat er geen lekkages zijn als u het apparaat de eerste keer gebruikt.

## 2.2 Gebruik van het apparaat



### **WAARSCHUWING!**

Gevaar voor letsel, elektrische schokken, brand, brandwonden en schade aan het apparaat.

- Gebruik dit apparaat in een huishoudelijke omgeving.
- De specificatie van het apparaat mag niet worden veranderd.
- Volg de veiligheidsinstructies op de verpakking van het vaatwasmiddel op.
- Plaats geen ontvlambare producten of items die vochtig zijn door ontvlamba-

re producten in, bij of op het apparaat.

- Raak het glas van de deur niet aan als een programma in werking is. Het glas kan heet worden.
- Zorg dat u alle metalen onderdelen uit het wasgoed verwijdert.
- Plaats geen bak om mogelijke waterlekkage op te vangen onder het apparaat. Neem contact op met de servicedienst om te raadplegen welke accessoires gebruikt mogen worden.

## 2.3 Onderhoud en reiniging



### **WAARSCHUWING!**

Gevaar voor letsel of schade aan het apparaat.

- Schakel het apparaat uit en trek de stekker uit het stopcontact voordat u onderhoudshandelingen verricht.
- Gebruik geen waterstralen of stoom om het apparaat te reinigen.
- Maak het apparaat schoon met een vochtige, zachte doek. Gebruik alleen neutrale schoonmaakmiddelen. Gebruik geen schuurmiddelen, schuursponsjes, oplosmiddelen of metalen voorwerpen.

## 2.4 Verwijdering



### **WAARSCHUWING!**

Gevaar voor letsel of verstikking.

- Haal de stekker uit het stopcontact.
- Snijd het netsnoer van het apparaat af en gooi dit weg.
- Verwijder de deurgreep om te voorkomen dat kinderen en huisdieren opgesloten raken in het apparaat.

## 3. BESCHRIJVING VAN HET PRODUCT

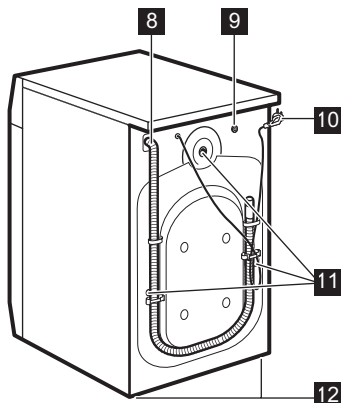
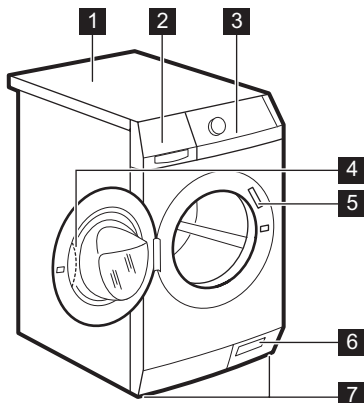

- 1** Bovenblad
- 2** Afwasmiddeldoseerbakje
- 3** Bedieningspaneel
- 4** Handgreep
- 5** Typeplaatje
- 6** Afvoerpomp
- 7** Stelvoetjes
- 8** Afvoerslang
- 9** Watertoevoerklep
- 10** Hoofdkabel
- 11** Transportbouten
- 12** Stelvoetjes

### 3.1 Kinderbeveiliging

- Als u deze beveiliging activeert, kunt u de deur niet sluiten. Dit voorkomt dat u kinderen of huisdieren in de trommel opsluit. Voor het inschakelen van de kinderbeveiliging verplaatst u het draaigedeelte met een muntstuk rechtsonder totdat de groef horizontaal staat.

staat. Voor het uitschakelen van de kinderbeveiliging verplaatst u het draaigedeelte met een muntstuk linksom totdat de groef weer verticaal staat.

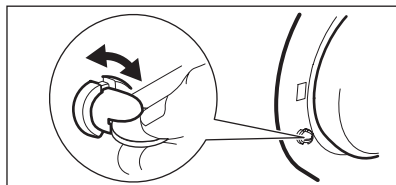

### 3.2 Set bevestigingsplaatjes (4055171146)

Verkrijgbaar bij uw geautoriseerde verkooppunt.  
Zet het apparaat goed vast met de bevestigingsplaatjes als u het apparaat op een plint plaatst.  
Volg de instructies die bij de set zijn meegeleverd.

## 4. BEDIENINGSPANEEL

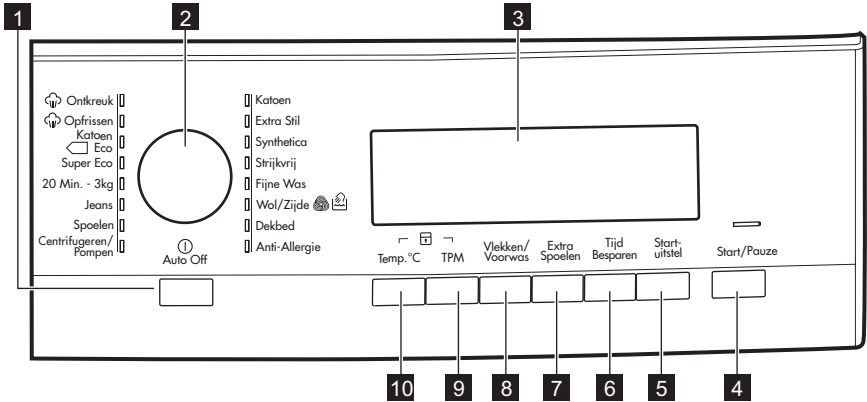

- 1** Aan/Uit-toets (Auto Off)
- 2** Programmaknop
- 3** Weergave
- 4** Start/Pauze-toets (Start/Pauze)
- 5** Startuitsteltoets (Startuitstel)
- 6** Tijdbesparingstoets (Tijd Besparen)
- 7** Extra spoel-toets (Extra Spoelen)
- 8** Vlekken/Voorwas-toets (Vlekken/Voorwas)
- 9** Toets kort centrifugeren (TPM)
- 10** Toets Temperatuur (Temp. °C)

- Er een programma is geselecteerd, maar na 5 minuten van de instelling nog niet op de **4** toets is gedrukt.
  - Alle instellingen worden geannuleerd.
  - Druk op de **1** om het apparaat weer in te schakelen.
  - Stel het wasprogramma weer in en alle mogelijke opties.
- 5 minuten na afloop van het wasprogramma. Raadpleeg 'Aan het einde van het programma'.

### 4.1 AUTO Off-toets **1**

Druk op deze toets om het apparaat in of uit te schakelen. Er klinkt een geluid als het apparaat wordt ingeschakeld. De AUTO OFF-functie schakelt het apparaat automatisch uit om stroom te besparen als:

### 4.2 Programmaschakelaar **2**

Draai deze knop om een programma in te stellen. Het bijbehorende programma-indicatielampje gaat branden.

### 4.3 Display **3**

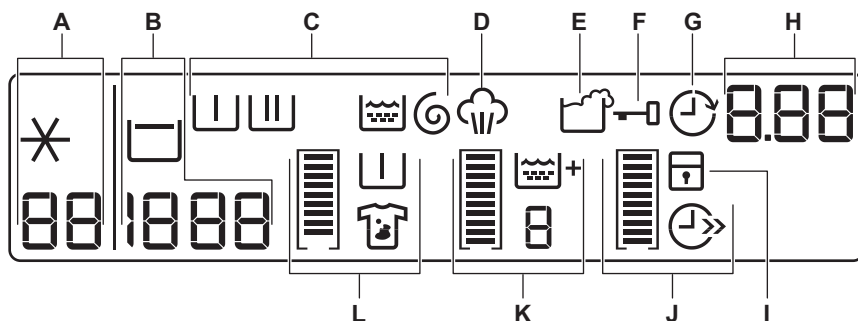

Op het display verschijnt:

A		De temperatuur van het ingestelde programma
		Koud water

B		De centrifugesnelheid van het ingestelde programma
		Niet centrifugeren symbool <sup>1)</sup>
		Spoelstop symbool

<sup>1)</sup> Alleen beschikbaar voor het programma Centrifugeren / wegpompen.





C		Voorwasfase
		Wasfase
		Spoelgangenfase
		Centrifugefase

#### De fasesymbolen









- Als een programma is ingesteld, gaan alle symbolen die verband houden met dat programma aan.
- Als het programma is begonnen, wordt alleen het symbool van de werkende fase getoond.
- Als het programma is voltooid, is het symbool van de laatste fase aan.







D		Het stoomsymbool gaat aan als u een Stoomprogramma kiest.
E		De wasmiddeloverdosering gaat aan het einde van de cyclus aan als het apparaat detecteert dat er te veel wasmiddel is gebruikt.



F		<p>U kunt de deur van het apparaat niet openen als het symbool aan is.          U kunt de deur van het apparaat openen als het symbool uit gaat.</p> <p><b>Het symbool blijft aan, maar het programma is voltooid:</b></p> <ul style="list-style-type: none"> <li>• De functie 'Spoelstop' is aan.</li> <li>• Er staat water in de trommel.</li> </ul>
G		<p>Het symbool startuitletstel gaat aan als u de functie startuitletstel inschakelt.</p>
	125	<ul style="list-style-type: none"> <li>• De programmatijd</li> </ul> <p>Als het programma start, vermindert de programmatijd in stappen van 1 minuut.</p>
	2h	<ul style="list-style-type: none"> <li>• De uitgestelde start</li> </ul> <p>Als u op de toets startuitletstel drukt, toont de display de uitgestelde starttijd.</p>
H	E20	<ul style="list-style-type: none"> <li>• Alarmcodes</li> </ul> <p>Als er een storing in het apparaat optreedt, worden er alarmcodes op de display weergegeven. Raadpleeg 'Probleemoplossing'.</p>
	Err	<ul style="list-style-type: none"> <li>• Het display toont dit bericht enkele seconden wanneer:             <ul style="list-style-type: none"> <li>– U een functie instelt die niet van toepassing is voor het programma.</li> <li>– U het programma wijzigt als het in werking is.</li> </ul> </li> </ul>
		<ul style="list-style-type: none"> <li>• Als het wasprogramma is voltooid.</li> </ul>
I		<p>Het kinderslotsymbool gaat aan als het apparaat wordt ingeschakeld.</p>

**Grafische balkjes**

		<p>Het lege indicatiebalkje verschijnt alleen als de bijbehorende functie beschikbaar is voor het ingestelde programma.</p>
	 	<p>Het indicatiebalkje gaat branden volgens de ingestelde functies.</p>
		<p>Indien u een verkeerde keuze maakt, geeft het bericht <b>Err</b> aan dat keuze niet mogelijk is.</p>
		<p>Het symbool tijdbesparing gaat aan als u een van de programmaduren instelt:</p>
J		<ul style="list-style-type: none"> <li>• Dagelijkse functie</li> </ul>
		<ul style="list-style-type: none"> <li>• Functie Super snel</li> </ul>
K		<p>Het symbool extra spoelen gaat aan als deze functie is ingeschakeld.</p>

		Het nummer geeft het totaal aantal spoelgangen weer.
		Het indicatiebalkje brandt volledig als u het maximale aantal spoelgangen instelt.
		Het symbool Vlekken gaat aan als u de functie inschakelt.
		Het symbool Voorwas gaat aan als u de functie inschakelt.
L		Het indicatiebalkje brandt niet volledig als u slechts één van de functies instelt.
		Het indicatiebalkje gaat volledig branden als u de twee functies instelt.

#### 4.4 Toets Start/Pauze

Druk op toets  om het programma te starten of te onderbreken.

#### 4.5 Toets startuitstel

Druk op toets  om de start van een programma vanaf 30 minuten tot 20 uur uit te stellen.

#### 4.6 Toets tijd

Druk op de toets 6 om de duur van het programma te verkorten.

- Eenmaal drukken om 'Verkorte duur' in te stellen voor voorwerpen met dagelijks vuil.
- Tweemaal drukken om 'Extra snel' in te stellen voor licht vervuilde voorwerpen.

 Sommige programma's accepteren alleen één van de twee functies.

#### 4.7 Toets extra spoelen

Druk op toets  om spoelfases toe te voegen aan het programma. Gebruik deze functie voor personen die allergisch zijn voor wasmiddelen en in gebieden waar het water erg zacht is.

#### 4.8 Toets Vlekken/Voorwas

Druk op de toets  om een vlekken en/of voorwasfase toe te voegen aan het programma. Druk herhaaldelijk op de toets om één of twee opties in te schakelen. Het bijbe-

horende symbool en het indicatiebalkje gaan branden op de display.

#### VLEKKEN PLUS

- Gebruik deze functie voor wasgoed met vlekken die moeilijk te verwijderen zijn.

Als u deze functie instelt, doet u vlekkenverwijderaar in het vakje . Deze functie verlengt de duur van het wasprogramma.

 Deze functie is niet beschikbaar bij een temperatuur lager dan 40°C.

#### VOORWAS

- Gebruik deze functie om een voorwasfase toe te voegen voor de wasfase. We raden u aan om deze functie te gebruiken als u wasgoed heeft dat zeer vervuuld is.

 Het instellen van deze functie verlengt de duur van het wasprogramma.

#### 4.9 Toets centrifugeren

Druk op deze toets om:

- De maximale snelheid van de centrifugefase van het programma te verlagen.

 De display toont alleen de centrifugesnelheden die voor het ingestelde programma beschikbaar zijn.

- Schakel de centrifugefase uit.
- Schakel de functie 'Spoelstop' in. Stel deze functie in om kreukels in stoffen te voorkomen. Het apparaat pompt

geen water af als het programma is voltooid.

#### 4.10 Temperatuurtoets 10

Druk op knop 10 om de standaard temperatuur te wijzigen. Als het display het volgende weergeeft ✖ - -, verwarmt het apparaat het water niet.

#### 4.11 Geluidssignalenfunctie

U hoort geluidssignalen als:

- U het apparaat inschakelt.
  - U het apparaat uitschakelt.
  - U op een toets drukt.
  - Het programma is voltooid.
  - Het apparaat ondervindt een storing.
- Voor het **uitschakelen/inschakelen** van de geluidssignalen, drukt u tegelijkertijd op toets 8 en toets 7 gedurende 6 seconden.



Als u de geluidssignalen uitschakelt, blijven ze alleen werken als u op de toetsen drukt en er een storing optreedt.

#### 4.12 Functie kinderslot

Deze functie voorkomt dat kinderen spelen met het bedieningspaneel.

- Druk om de functie te activeren, tegelijkertijd op toets 10 en toets 9 totdat de display het symbool toont.
- Druk om de functie te deactiveren, tegelijkertijd op toets 10 en toets 9 totdat het symbool uitgaat.

U kunt de volgende functie activeren:

- Voordat u drukt op de toets Start/Pauze 4 : kan het apparaat niet starten.
- Nadat u drukt op de toets Start/Pauze 4 , worden alle toetsen en de programmaschakelaar uitgeschakeld.



#### 4.13 Permanente extra spoelfunctie

Met deze functie kunt u de extra spoelfunctie permanent aan laten als u een nieuw programma instelt.

- Voor het **inschakelen** van de functie drukt u tegelijkertijd op toets 6 en toets 5 tot de display het symbool toont.
- Druk, om de functie **uit te schakelen** tegelijkertijd op toets 6 en toets 5 tot het symbool uit gaat.

## 5. PROGRAMMA'S

Programma Temperatuurbereik	Type lading en vervuiling Maximale lading, maximale centrifugeerental
Katoen 95° C - Koud	Wit en bont katoen. Normaal vervuild en licht vervuild. 10 kg, 1400 tpm
Extra Stil 95° C - Koud	Wit en bont katoen Normaal vervuild en licht vervuild. Deze cyclus schakelt alle centrifugeerfasen uit. 10 kg
Synthetica 60°C - Koud	Synthetische of gemengde stoffen. Normaal vervuild en licht vervuild. 4 kg, 1200 tpm





<b>Programma Temperatuurbereik</b>	<b>Type lading en vervuiling Maximale lading, maximale centrifugeerental</b>
Strijkvrij <sup>1)</sup> 60°C - Koud	Synthetische stoffen. Licht vervuiling. 4 kg, 1000 tpm
Fijne Was 40°C - Koud	Delicate stoffen zoals acryl, viscose en polyester. Normaal vervuild en licht vervuild. 4 kg, 1200 tpm
 Wol/Zijde 40°C - Koud	In de machine wasbare wol, met de hand wasbare wol en fijn wasgoed met het symbool "handwas". 2 kg, 1200 tpm
Dekbed 60°C - 30°C	Speciaal programma voor één synthetische deken, dekbed, spreij enz. 3 kg, 800 tpm
Anti-Allergie 60°C	Witte katoenen kleding. Dit programma verwijdert micro-organismen dankzij het wassen op 60° C en voegt een extra spoelgang toe. Op die manier is het wassen effectiever. 10 kg, 1400 tpm
Centrifugeren/Pompen <sup>2)</sup>	Om het wasgoed te centrifugeren en het water uit de trommel af te voeren. Alle stoffen. 10 kg, 1400 tpm
Spoelen Koud	Om het wasgoed te spoelen en te centrifugeren. Alle stoffen. 10 kg, 1400 tpm
Jeans 60°C - Koud	Alle wasgoed van spijkerstof. Stoffen van jersey met hi-techmaterialen. 10 kg, 1200 tpm
20 Min. - 3 kg 40°C - 30°C	Katoenen en synthetische kleding met lichte vervuiling of slechts eenmaal gedragen. 3 kg, 1200 tpm
Super Eco <sup>3)</sup> Koud	Gemengde stoffen (katoen en synthetische stoffen). 3 kg, 1200 tpm
 Katoen Eco <sup>4)</sup> 60°C - 40°C	Wit katoen en kleurvast katoen. Normale vervuiling. 10 kg, 1400 tpm
<b>Stoomprogramma's</b>	
 Opfrissen	Stoomprogramma voor katoen en synthetica Dit programma verwijdert luchtjes uit het wasgoed. 1.5 kg

<b>Programma</b> <b>Temperatuurbereik</b>	<b>Type lading en vervuiling</b> <b>Maximale lading, maximale centrifugeertal</b>
 Ontkreuk	Stoomprogramma voor katoen en synthetica Dit programma helpt bij het ontkreuken van het wasgoed. 1.5 kg

- 1) De was- en centrifugefase is zacht om te voorkomen dat het wasgoed gaat kreuken. De wasautomaat voegt extra spoelgangen toe.
- 2) De standaardinstelling van de centrifugeersnelheid is gebaseerd op katoenen wasgoed. Stel de centrifugesnelheid in. Zorg ervoor dat het geschikt is voor het soort wasgoed.
- 3) Stel dit programma in om de tijd en het water- en energieverbruik te verlagen.
- 4) **Standaardprogramma's voor de Energielabel verbruikswaarden**  
Volgens de regelgeving 1061/2010 zijn deze programma's respectievelijk het "standaard 60°C katoenprogramma" en het "standaard 40°C katoenprogramma". Dit zijn de meest efficiënte programma's qua elektriciteits- en waterverbruik bij het wassen van normaal vervuild katoenen wasgoed. Stel dit programma in voor een goed wasresultaat en om het stroomverbruik te verlagen. De tijd van het wasprogramma wordt verlengd.

 De watertemperatuur van de wasfase kan verschillen van de temperatuur die is aangegeven voor het geselecteerde programma.

### Toepasbaarheid programma-opties

Programma				Vlekken/Voorwas	Extra Spoelen	Tijd Besparen	Startuutstel
Katoen	■		■	■	■	■	■
Extra Stil				■	■	■	■
Synthetica	■		■	■	■	■	■
Strijkvrij	■		■		■	■	■
Fijne Was	■		■	■	■	■	■
Wol/Zijde  	■		■				■
Dekbed	■						■
Anti-Allergie	■		■	■	■		■
Centrifugeren/ Pompen <sup>1)</sup>	■	■					■
Spoelen	■		■		■		■
Jeans	■		■	■	■		■
20 Min. - 3 kg	■						■
Super Eco	■		■		■		■

Programma				Vlekken/Voorwas	Extra Spoelen	Tijd Besparen	Startuistel
Katoen Eco 	<input type="checkbox"/>	<input type="checkbox"/>	<input type="checkbox"/>	<input type="checkbox"/>	<input type="checkbox"/>	<input type="checkbox"/>	<input type="checkbox"/>

1) Als u de optie Niet centrifugeren instelt, is de enige afvoerfase beschikbaar.

## 5.1 Woolmark-certificaat



De wolwascyclus van de machine is getest en goedgekeurd door Woolmark voor het wassen van wollen kleding waarvan in het label staat dat het handwas is, op voorwaarde dat de kledingstukken worden gewassen volgens de instructies op het label in het kledingstuk en die van de fabrikant van deze wasmachine. M1144

In het VK, Ierland, Hong Kong en India is het Woolmark-symbool is een certificeringshandelsmerk.

## 6. VERBRUIKSWAARDEN



Bij start van het programma toont het display de programmaduur voor de maximale laadcapaciteit.

Tijdens de wasfase wordt de programmaduur automatisch berekend en deze kan flink worden verlaagd als de wasgoedlading lager is dan de maximale laadcapaciteit (bijv. katoen 60°C, maximale laadcapaciteit 10 kg, de programmaduur is langer dan 2 uur, lading 1 kg, de programmaduur is nog geen uur).

Als het apparaat de echte programmaduur berekent, knippert er een punt in het display.



De gegevens van deze tabel zijn gemiddelden. Verschillende oorzaken kunnen de gegevens wijzigen: de hoeveelheid en het type wasgoed, het water en de omgevingstemperatuur.

Programma's	Lading (kg)	Energieverbruik (kWh)	Waterverbruik (liter)	Gemiddelde programmaduur (minuten)	Resterend vocht (%) <sup>1)</sup>
Katoen 60 °C	10	1.80	82	185	52
Katoen 40 °C	10	1.10	82	185	52
Synthetische stoffen 40 °C	4	0.60	55	100	35

Programma's	Lading (kg)	Energieverbruik (kWh)	Waterverbruik (liter)	Gemiddelde programma-duur (minuten)	Resterend vocht (%) <sup>1)</sup>
Fijne was 40 °C	4	0.70	62	86	35
Wol/Handwas 30 °C	2	0.50	59	60	30
<b>Standaard katoenprogramma's</b>					
Standaard 60 °C katoen	10	1.13	69	249	52
Standaard 60 °C katoen	5	0.76	45	167	52
Standaard 40 °C katoen	5	0.52	47	151	52

1) Aan het einde van de centrifugeerfase.

Uit-modus (W)	Modus aan laten (W)
0.05	0.05
De gegevens in de bovenstaande grafieken komen overeen met de regelgeving van de Europese commissie 1015/2010 implementatierichtlijn 2009/125/EC.	

## 7. VOOR HET EERSTE GEBRUIK

1. Giet 2 liter water in het vakje voor het hoofdwasmiddel van de wasmiddellade om het afvoersysteem te activeren.
2. Giet een klein beetje wasmiddel in het vakje van het hoofdwasmiddel

van de wasmiddellade. Stel het programma voor katoen in op de hoogste temperatuur zonder wasgoed en start het programma. Dit verwijdert al het mogelijke vuil uit de trommel en de kuip.

## 8. BEDIENING VAN HET APPARAAT

1. Draai de waterkraan open.
2. Steek de stekker in het stopcontact.
3. Druk op toets **1** om het apparaat in te schakelen.
4. Plaats het wasgoed in de machine.
5. Gebruik de juiste hoeveelheid wasmiddelen en toevoegingen.

6. U dient het juiste programma in te stellen en te starten voor het type lading en de mate van vervuiling.

### 8.1 Wasgoed in de machine doen

1. Open de deur van het apparaat.
2. Plaats het wasgoed een voor een in de trommel. Schud de items voor u

ze in de wasautomaat plaatst. Zorg ervoor dat u niet te veel was in de trommel plaatst.



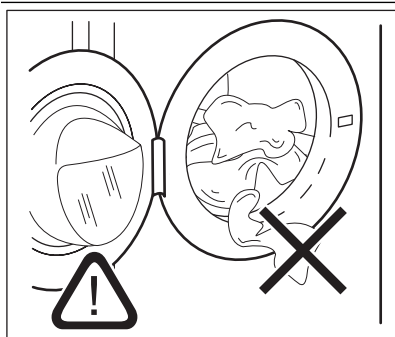

3. Sluit de deur.

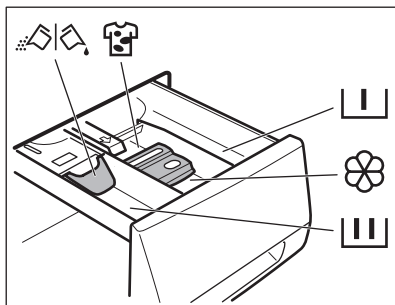

Zorg ervoor dat er geen wasgoed tussen de deur blijft klemmen. Er kan waterlekage of beschadigd wasgoed ontstaan.

## 8.2 Wasmiddel en additieven (wasverzachter, vlekkenmiddel) toevoegen



	Het wasmiddelvakje van de voorwasfase en het inweekprogramma. Voeg inweek- en voorwasmiddelen toe voordat u het programma start.
	Het vakje voor het wasmiddel van de wasfase. Als u een vloeibaar wasmiddel gebruikt, dient u dit direct voor het starten van het programma te plaatsen.
	Vakje voor vloeibare nabehandelmiddelen (wasverzachter, stijfjesel). Plaats het product in het vakje voordat u het programma start.
<b>MAX</b>	Dit is het maximale niveau voor vloeibare nabehandelmiddelen.
	Het vakje voor de vlekverwijderaar. Plaats het product in het vakje en stel de vlekfunctie in voordat u het programma start.
	Klepje voor poeder of vloeibaar wasmiddel. Draai het klepje (omhoog of omlaag) in de juiste stand om poeder of vloeibaar wasmiddel te gebruiken.





Volg altijd de instructies op de verpakking van de wasmiddelen.

## De stand van de klep controleren

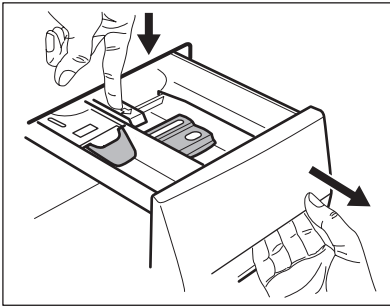

1. Trek de wasmiddeldoseerlade uit tot deze stopt.
2. Druk de hendel in om de lade uit te trekken.

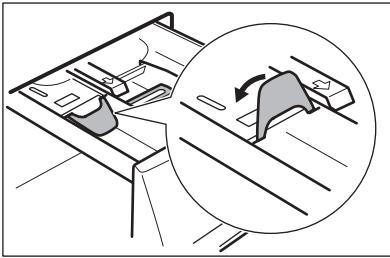

3. Draai de klep omhoog om poederwasmiddel te gebruiken.

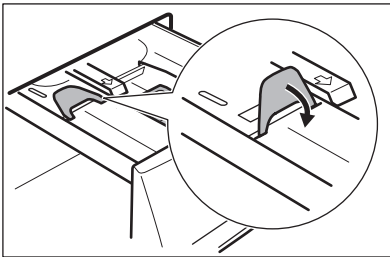

4. Draai de klep omlaag om vloeibaar wasmiddel te gebruiken.



### Met de klep in de stand OMLAAG:

- Gebruik geen gelatineachtige of dikke vloeibare wasmiddelen.
- Giet niet meer vloeibaar wasmiddel in het vakje dan de lijniet op de klep.
- Stel de voorwasfase niet in.
- Stel de startuitstelfunctie niet in.

5. Meet het wasmiddel en wasverzachter af.
6. Sluit de wasmiddeldoseerlade voorzichtig. Zorg bij het sluiten van de lade dat de klep geen blokkering veroorzaakt.

## 8.3 Het startuitstel instellen

1. Druk herhaaldelijk op toets **5** tot het aantal minuten of uren op de

display verschijnt. De bijbehorende symbolen gaan branden.

2. Druk op toets **4**, het apparaat begint met aftellen van de uitgestelde start.

Nadat het aftelproces voltooid is, wordt het wasprogramma automatisch gestart.



Voordat u op toets **4** drukt om het apparaat te starten, kunt u de instelling van de uitgestelde start annuleren of wijzigen. U kunt de uitgestelde start niet instellen bij het **Stoom** programma.

## 8.4 De uitgestelde start annuleren

1. Als u op de toets **4** drukt: Het bijbehorende indicatielampje knippert.
2. Druk herhaaldelijk op toets **5** tot de display **0'** toont.
3. Als u op de toets **4** drukt: Het programma wordt gestart.

## 8.5 Een programma instellen en starten

1. Draai de programmaschakelaar. Het bijbehorende programma-indicatielampje gaat branden.
2. Het lampje van toets **4** knippert in het rood.
3. De display toont de standaard temperatuur, de centrifugesnelheid en de lege indicatiebalkjes van de beschikbare functies.
4. Om de temperatuur en/of de centrifugesnelheid te wijzigen, drukt u op de bijbehorende toetsen.
5. Stel de beschikbare functies in.
6. Druk op toets **4** om het programma te starten. Het lampje van toets **4** is aan.



De afvoer pomp kan even werken als het apparaat gevuld wordt met water.



De wasmachine past de cyclustijd automatisch aan op het wasgoed dat u in de trommel hebt gedaan, voor perfecte wasresultaten binnen een minimaal benodigde tijd. Na ongeveer 15 minuten vanaf de start van het programma geeft de display de nieuwe tijdwaarde weer.

## 8.6 Een programma onderbreken

1. Als u op de toets **4** drukt: Het indicatielampje knippert.
2. Als u opnieuw op toets **4** drukt. Het wasprogramma gaat verder.

## 8.7 Een programma annuleren

1. Druk op toets **1** om het programma te annuleren en om het apparaat uit te schakelen.
2. Druk opnieuw op toets **1** om het apparaat in te schakelen. U kunt nu een nieuw wasprogramma kiezen.



Het apparaat pompt geen water weg.

## 8.8 Een functie wijzigen

U kunt slechts enkele functies wijzigen voordat ze gaan werken.

1. Als u op de toets **4** drukt: Het indicatielampje knippert.
2. De ingestelde functie wijzigen.

## 8.9 Deur openen

Als een programma of het startuitstel in werking is, is de deur van de wasmachine vergrendeld.

### De deur van het apparaat openen:

1. Druk op toets **4**. Het deurvergrendelingsymbool in de display gaat uit.
2. Open de deur van het apparaat.
3. Sluit de deur van de machine en druk op toets **4**. Het programma of startuitstel gaat verder.





Als de temperatuur en het waterpeil in de trommel te hoog zijn, blijft het symbool voor de deurvergrendeling aan en kunt u de deur niet openen. U opent in dat geval de deur als volgt:

1. Schakel het apparaat uit.
2. Wacht enkele minuten.
3. Zorg ervoor dat er zich geen water in de trommel bevindt.



Als u het apparaat uit zet, dient u het programma opnieuw in te stellen.

## 8.10 Aan het einde van het programma

- Het apparaat stopt automatisch.
- De geluidssignalen klinken.
- In de display gaat het symbool  aan.
- Het indicatielampje van de toets Start/Pauze  gaat uit.
- Het deurvergrendelingssymbool gaat uit.
- Druk op toets  om het apparaat uit te schakelen. Vijf minuten na afloop van het programma schakelt energiebesparingsfunctie het apparaat automatisch uit.



Als u het apparaat weer inschakelt, wordt het einde van het als laatste ingestelde programma in de display weergegeven. Draai de programmaknop om een nieuwe cyclus in te stellen.

- Haal het wasgoed uit de wasmachine. Zorg ervoor dat de trommel leeg is.
- Laat de deur iets open staan om de vorming van schimmel en onaangename luchtjes te voorkomen.
- Draai de waterkraan dicht.

### Het wasprogramma is voltooid, maar er staat water in de trommel:

- De trommel draait regelmatig om kreukvorming van het wasgoed te voorkomen.
- De deur blijft vergrendeld.
- U moet het water afvoeren om de deur te kunnen openen.

### Het water wegpompen:

1. Verlaag zo nodig de centrifugesnelheid.
2. Druk op de toets Start/Pauze . Het apparaat voert het water af en centrifugeert.
3. Als het programma is voltooid, gaat het deurvergrendelingssymbool uit en kunt u de deur openen.
4. Schakel het apparaat uit.



Na ongeveer 18 uur begint het apparaat automatisch met het afvoeren van water en centrifugeeren.

## 9. AANWIJZINGEN EN TIPS

### 9.1 Wasgoed sorteren

- Verdeel het wasgoed in: wit, bont, synthetisch, fijne was en wol.
- Volg de wasinstructies die u op de waslabels van het wasgoed vindt.
- Was witte en bonte artikelen niet samen.
- Sommige bonte weefsels kunnen uitlopen als zij de eerste keer worden gewassen. We raden daarom aan om dit

soort kleding de eerste keer dan ook apart te wassen.

- Knoop kussenslopen dicht, sluit ritsen, haakjes en drukknopen. Maak riemen vast.
- Maak alle zakken leeg en vouw alle artikelen open.
- Draai meerlagige stoffen, wollen en kleding met geverfde opdrukken binnenstebuiten.
- Verwijder hardnekkige vlekken.

- Was delen met zware vervuiling met een speciaal wasmiddel.
- Wees voorzichtig met de gordijnen. Verwijder de haken of stop de gordijnen in een zak of kussensloop.
- Niet in de machine wassen:
  - Wasgoed zonder zomen of met scheuren
  - Beugelbeha's.
  - Gebruik een waszakje om kleine stuk wasgoed te wassen.
- Een zeer kleine lading kan problemen veroorzaken bij de centrifugefase. Als dit gebeurt, kunt u de artikelen handmatig verdelen in de trommel en de centrifugefase opnieuw starten.

## 9.2 Hardnekkige vlekken

Voor sommige vlekken is water en wasmiddel niet voldoende.

We raden u aan om deze vlekken te verwijderen voordat u deze artikelen in de machine stopt.

Er zijn speciale vlekverwijderaars verkrijgbaar. Gebruik een speciale vlekverwijderaar die geschikt is voor het type vlek en stof.

## 9.3 Wasmiddelen en nabehandelmiddelen

- Gebruik alleen wasmiddelen en nabehandelmiddelen die bedoeld zijn voor gebruik in een wasautomaat.

- Vermeng geen verschillende soorten wasmiddel met elkaar.
- Gebruik niet meer dan de benodigde hoeveelheid wasmiddel om het milieu te beschermen.
- Volg altijd de instructies die u vindt op de verpakking van deze producten.
- Gebruik de juiste producten voor het type en de kleur stof, de programmatemperatuur en de mate van vervuiling.
- Stel geen voorwasfase in als u vloeibare wasmiddelen gebruikt.
- Als uw machine geen wasmiddellade heeft met klepje, voeg dan het vloeibare wasmiddel toe met een doseerbalk.

## 9.4 Waterhardheid

Als de waterhardheid in uw gebied hoog of gemiddeld is, raden we u het gebruik van waterverzachter voor wasautomaten aan. In gebieden waar de waterhardheid zacht is, is het gebruik van een waterverzachter niet nodig.

Neem contact op met het plaatselijke waterleidingbedrijf voor de waterhardheid in uw gebied.

Volg altijd de instructies die u vindt op de verpakking van de producten.

# 10. ONDERHOUD EN REINIGING



### WAARSCHUWING!

Haal de stekker uit het stopcontact voordat u het apparaat reinigt.

## 10.1 Ontkalken

Het water dat wij gebruiken, bevat kalk. Als het nodig is dient u waterverzachter te gebruiken om deze kalk te verwijderen.

Gebruik een speciaal product voor wasautomaten. Volg altijd de instructies die

u vindt op de verpakking van de producent.

Doe dit apart van het wassen van wasgoed.

## 10.2 Buitenkant reinigen

Het apparaat alleen schoonmaken met zeep en warm water. Maak alle oppervlakken volledig droog.



### LET OP!

Gebruik geen brandspiritus, oplosmiddelen of chemische producten.

### 10.3 Onderhoudswasbeurt

Bij programma's met lage temperaturen is het mogelijk dat er wat wasmiddel achterblijft in de trommel. Voer regelmatig een onderhoudswas uit. Om dit te doen:

- Haal al het wasgoed uit de trommel.

- Stel het heetste wasprogramma in voor katoen
  - Gebruik de juiste hoeveelheid poederwasmiddel met biologische eigenschappen.
- Houd de deur enige tijd open na elke wasbeurt, om schimmels te voorkomen en onprettige geurtjes te verwijderen.

### 10.4 Deurrubber

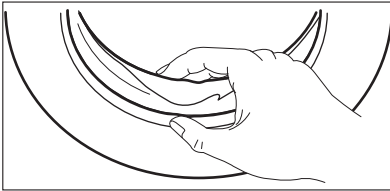

Controleer het deurrubber regelmatig en verwijder voorwerpen uit de binnenkant.

### 10.5 Trommel

Controleer de trommel regelmatig om kalk en roestdeeltjes te voorkomen. Gebruik alleen speciale producten om roestdeeltjes uit de trommel te verwijderen.

Ga als volgt te werk:

- Reinig de trommel met een speciaal product voor roestvrij staal.
- Start een kort programma voor katoen op de maximale temperatuur met een kleine hoeveelheid wasmiddel.

### 10.6 Wasmiddeldoseerlade

De wasmiddeldoseerlade reinigen:

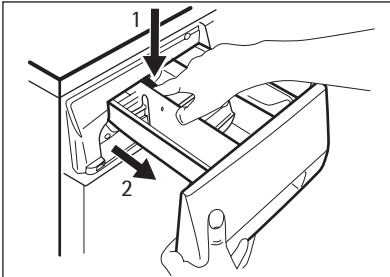

1. Druk op de hendel.
2. Trek de doseerlade naar buiten.

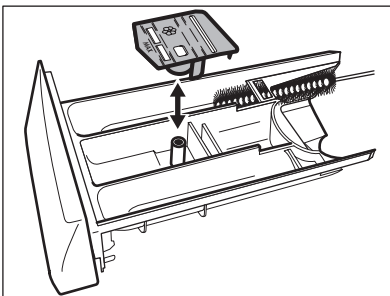

3. Verwijder het bovenste gedeelte van het vakje voor vloeibare nabehandelingsmiddelen.
4. Maak alle onderdelen schoon met water.

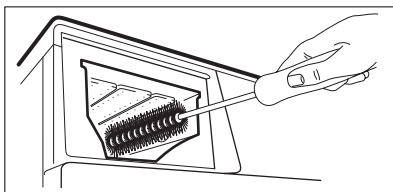

5. Maak de ruimte van de wasmiddeldoseerlade schoon met een borstel.
6. Plaats de wasmiddeldoseerlade terug in de ruimte.

## 10.7 Afvoerpomp



Controleer de afvoerpomp regelmatig en zorg dat deze schoon is.

De pomp schoonmaken als:

- Het apparaat geen water wegpompt.
- De trommel niet kan draaien.
- Het apparaat een ongebruikelijk geluid maakt door een blokkade in de afvoerpomp.
- De display een alarmcode weergeeft door een probleem met de waterafvoer.

### De afvoerpomp reinigen:

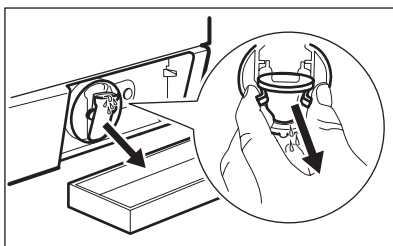
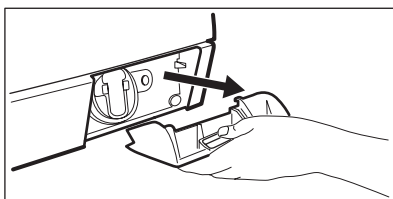
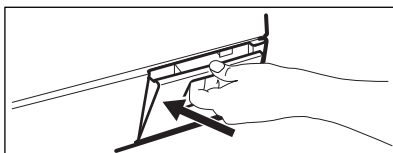

### WAARSCHUWING!

1. Trek de stekker uit het stopcontact.
2. Verwijder het filter niet als het apparaat in gebruik is. Reinig de afvoerpomp niet als het water in de machine heet is. Het water moet koud zijn voordat u de afvoerpomp kunt reinigen.

1. Open het afvoerpompdeurtje.
2. Trek de klep naar voren om hem te verwijderen.
3. Plaats een bak onder de uitsparing van de afvoerpomp om het uitstromende water op te vangen.
4. Druk de twee hendels in en trek het afvoerkanaal naar voren om het water eruit te laten stromen.

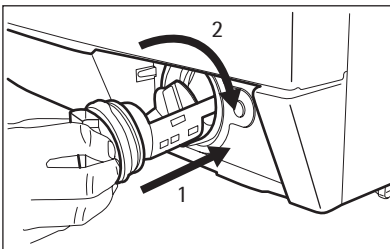
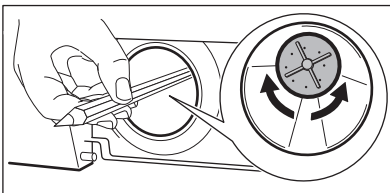
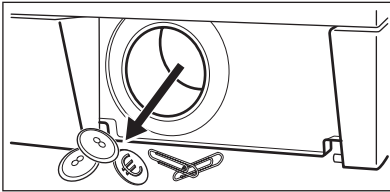
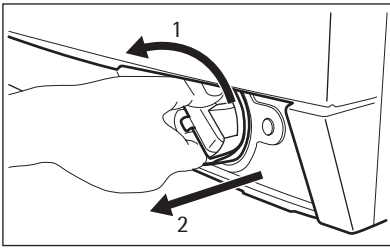

5. Als de bak vol met water is, duwt u het afvoerkanaal terug en leegt u de bak. Herhaal stap 4 en 5 tot er geen water meer uit de afvoerpomp stroomt.
6. Duw het afvoerkanaal terug en draai het filter om het te verwijderen.
7. Verwijder stof en voorwerpen uit de pomp.
8. Zorg dat het schoepenrad op de juiste wijze kan draaien. Neem als dit niet lukt, contact op met de klantenservice.
9. Reinig het filter onder de waterkraan en plaats het terug in de speciale geleiders van de pomp.
10. Zorg ervoor dat het filter stevig vastzit om waterlekage te voorkomen.
11. Plaats de klep terug en sluit het afvoerpompdeurtje.

## 10.8 Het filter van de toevoerslang en het klepfilter

Het kan nodig zijn filters te reinigen als:

- Het apparaat niet met water wordt gevuld.
- De machine langdurig water vult.

### De watertoevoerfilters schoonmaken:

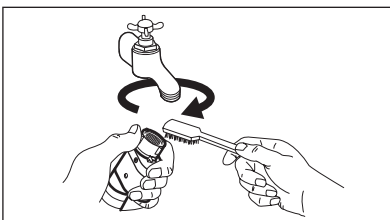

- Het lampje van toets **4** knippert en de display het bijbehorende alarm weergeeft. Raadpleeg 'Probleemoplossing'.



### WAARSCHUWING!

Trek de stekker uit het stopcontact.

1. Draai de waterkraan dicht.
2. Verwijder de watertoevoerslang van de kraan.
3. Reinig het filter in de toevoerslang met een harde borstel.

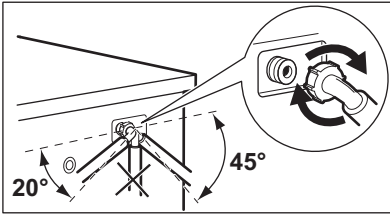
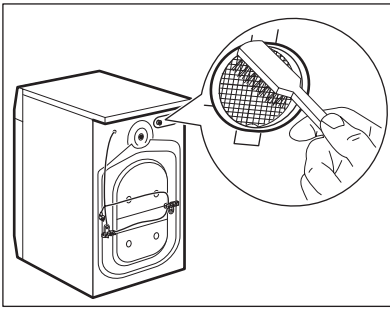

4. Verwijder de toevoerslang achter de machine.
5. Reinig het filter in de klep met een harde borstel of een handdoek.

6. Installeer de watertoevoerslang opnieuw. Zorg ervoor dat de koppelingen stevig vast zitten om lekkage te voorkomen.
7. Draai de waterkraan open.

## 10.9 Noodafvoer

Het apparaat kan geen water afvoeren door een storing.

Als dit optreedt, voert u stap (1) tot en met (6) van "De afvoerpomp reinigen" uit.

Maak de pomp zo nodig schoon.

Plaats het afvoerkanaal terug en sluit de afvoerpompklep.

Als u het water afvoert met de noodafvoerprocedure, dient u het afvoersysteem opnieuw te activeren:

1. Giet 2 liter water in het vakje voor het hoofdwasmiddel van de wasmiddeldoseerlade.
2. Start het programma om water af te voeren.

## 10.10 Voorzorgsmaatregelen bij vorst

Als het apparaat is geïnstalleerd in een gebied waar de temperatuur lager is dan

0 °C, dan dient u het resterende water uit de afvoerslang en de afvoerpomp te verwijderen.

1. Trek de stekker uit het stopcontact.
2. Draai de waterkraan dicht.
3. Verwijder de watertoevoerslang.
4. Plaats de twee uiteinden van de toevoerslang in een bak en laat het water uit de slang stromen.
5. Leeg de afvoerpomp. Raadpleeg de noodafvoerprocedure.
6. Als de afvoerpomp leeg is, installeert u de toevoerslang opnieuw.



### WAARSCHUWING!

Zorg ervoor dat de temperatuur hoger is dan 0 °C voordat u het apparaat opnieuw gebruikt. De fabrikant is niet verantwoordelijk voor schade die door lage temperaturen is veroorzaakt.

# 11. PROBLEEMOPLOSSING

Het apparaat start niet of stopt tijdens het programma.

Probeer eerst het probleem zelf op te lossen (zie tabel). Indien dit niet lukt,

neem contact op met de service afdeling.



**Bij sommige problemen werken de geluidssignalen en toont de display een alarmcode:**

- **E10** - Het apparaat wordt niet goed gevuld met water.
- **E20** - Het apparaat pompt geen water weg.
- **E40** - De deur is open of niet goed gesloten.

- **EFO** - Anti-overstromingsbeveiliging is aan.



**WAARSCHUWING!**

Schakel het apparaat uit voordat u controles uitvoert.

Probleem	Mogelijke oorzaak	Mogelijke oplossing
Het apparaat wordt niet goed gevuld met water.	De waterkraan is gesloten.	Draai de waterkraan open.
	De watertoevoerslang is beschadigd.	Controleer of de watertoevoerslang niet is beschadigd.
	De filters in de watertoevoerslang zijn verstopt.	Reinig de filters. Zie het hoofdstuk "Onderhoud en reiniging".
	De waterkraan is verstopt of aangezet met kalkaanslag.	Maak de waterkraan schoon.
	De aansluiting van de watertoevoerslang is niet correct.	Zorg dat de aansluiting altijd correct is.
	De waterdruk is te laag.	Neem contact op met het waterleidingbedrijf.
	Het uiteinde van de afvoerslang hangt te laag.	Zorg dat de afvoerslang zich op de juiste hoogte bevindt.
Het apparaat pompt geen water af.	De waterafvoerslang is beschadigd.	Controleer of de waterafvoerslang niet is beschadigd.
	Het filter in de afvoerpomp is geblokkeerd.	Reinig het filter of maak de afvoerpomp schoon. Zie het hoofdstuk "Onderhoud en reiniging".
	De aansluiting van de waterafvoerslang is niet correct.	Zorg dat de aansluiting altijd correct is.
	Er is een wasprogramma zonder afvoerfase ingesteld.	Stel het afvoerprogramma in.
	De functie 'Spoelstop' is aan.	Stel het afvoerprogramma in.
De deur is open of niet goed gesloten.		Sluit de deur goed.

Probleem	Mogelijke oorzaak	Mogelijke oplossing
De anti-overstromingsbeveiliging is aan.		<ul style="list-style-type: none"> <li>• Schakel het apparaat uit en trek de stekker uit het stopcontact.</li> <li>• Draai de waterkraan dicht.</li> <li>• Neem contact op met de klantenservice.</li> </ul>
De centrifugefase werkt niet.	De centrifugefase staat uit.	Stel het centrifugeprogramma in.
	Het filter in de afvoerpomp is geblokkeerd.	Reinig het filter of maak de afvoerpomp schoon. Zie het hoofdstuk "Onderhoud en reiniging".
	Balansproblemen met de waslading.	Verdeel het wasgoed handmatig in de trommel en start de centrifugefase opnieuw.
Het programma start niet.	De stekker zit niet goed in het stopcontact.	Steek de stekker in het stopcontact.
	De zekering in de meterkast is doorgebrand.	Vervang de zekering.
	U hebt niet op toets <b>4</b> gedrukt.	Druk op de toets <b>4</b> .
	De uitgestelde start is ingesteld.	Annuleer de uitgestelde start om het programma direct te starten.
	Het kinderslot is geactiveerd.	Schakel de kinderbeveiliging uit.
Er ligt water op de vloer.	Lekkage bij de koppelingen van de waterslangen.	Zorg dat de koppelingen goed zijn aangedraaid.
	Lekkage van de afvoerpomp.	Zorg dat het filter van de afvoerpomp goed is bevestigd.
	De waterafvoerslang is beschadigd.	Controleer of de watertoevoerslang niet is beschadigd.
U kunt de deur van het apparaat niet openen.	Het wasprogramma is bezig.	Laat het wasprogramma beëindigen.
	Er staat water in de trommel.	Kies het programma pompen of centrifugeren.
Het apparaat maakt een abnormaal geluid.	Het apparaat staat niet waterpas.	Het apparaat waterpas afstellen. Raadpleeg "Montage".
	U hebt de verpakking en/of de transportbouten niet verwijderd.	Verwijder de verpakking en/of de transportbouten. Raadpleeg "Montage".

Probleem	Mogelijke oorzaak	Mogelijke oplossing
	De lading is erg klein.	Voeg meer wasgoed aan de trommel toe.
De cyclus is korter dan de weergegeven tijd.	Het apparaat berekent een nieuwe tijd aan de hand van de wasgoedlading.	Zie het hoofdstuk 'Verbruikswaarden'.
De cyclus is langer dan de weergegeven tijd.	Een wasgoedlading die niet in balans is verlengt de duur.	Dit is normaal gedrag van het apparaat.
Het wasresultaat is niet bevredigend.	Het door u gebruikte wasmiddel was niet correct of onvoldoende.	Gebruik meer wasmiddel of gebruik een ander middel.
	U hebt de hardnekkige vlekken niet voor het wassen uit het wasgoed gehaald.	Gebruik speciale producten om hardnekkige vlekken te verwijderen.
	Onjuiste temperatuur ingesteld.	Zorg dat u de juiste temperatuur instelt.
	Te veel wasgoed geladen.	Verminder de hoeveelheid wasgoed.

Schakel het apparaat na de controle in. Het programma gaat verder vanaf het punt waar het werd onderbroken. Als het probleem opnieuw optreedt, neem dan contact op met onze service afdeling.

Indien het display andere alarmcodes meldt, neem dan contact op met onze service afdeling.

## 12. TECHNISCHE INFORMATIE

Afmetingen	Breedte / hoogte / diepte	600 / 850 / 605 mm
	Totale diepte	640 mm
Aansluiting aan het elektriciteitsnet:	Voltage	230 V
	Totale stroom	2200 W
	Zekering	10A
	Frequentie	50 Hz
De beschermkap biedt bescherming tegen vaste stoffen en vochtigheid, behalve op de plaatsen waar de lage spanningsapparatuur geen bescherming heeft tegen vocht		<b>IPX4</b>
Waterdruk	Minimaal	0,5 bar (0,05 MPa)
	Maximaal	8 bar (0,8 MPa)

Watertoevoer <sup>1)</sup>		Koud water
Maximale belading	Katoen	10 kg
Centrifugeersnelheid	Maximaal	1400 toeren per minuut

<sup>1)</sup> Sluit de slang aan op een kraan met 3/4"-schroefdraad.

## 13. MILIEUBESCHERMING

Recycle de materialen met het symbool ♻️. Gooi de verpakking in een geschikte verzamelcontainer om het te recyclen.

Help om het milieu en de volksgezondheid te beschermen en recycle het afval van elektrische en

elektronische apparaten. Gooi apparaten gemarkeerd met het symbool  niet weg met het huishoudelijk afval. Breng het product naar het milieustation bij u in de buurt of neem contact op met de gemeente.







[www.aeg.com/shop](http://www.aeg.com/shop)



132911390-A-312013



perfekt in form und funktion