

Gigaset

E500 - E500 A

Gefeliciteerd met uw nieuwe telefoon!

Met Gigaset kiest u voor een merk dat duurzaamheid hoog in het vaandel heeft staan. De verpakking van dit product is ecovriendelijk.

Ga voor meer informatie naar www.gigaset.com.



GIGASET. INSPIRING CONVERSATION.
MADE IN GERMANY

Gigaset E500/E500A – uw betrouwbare partner

Dit toestel wordt gekenmerkt door een ergonomisch design, eenvoudig te bedienen toetsen en een overzichtelijk display met grote cijfers en letters. De Gigaset E500/E500A is daarnaast robuust en beschikt over een uitstekende geluidskwaliteit tijdens handsfree-telefoneren. Bovendien beschikt het toestel over een lange gebruikstijd.

Dankzij de ECO-modus is het zendvermogen van de Gigaset in de ruststand gelijk aan nul – en bespaart het toestel stroom.

De gebruiksaanwijzing met praktische uitklappagina en duidelijke stap-voor-stap beschrijvingen zorgt ervoor, dat u binnen de kortste tijd volledig vertrouwd bent met uw nieuwe telefoon. Profiteer van de praktische instelmogelijkheden.

Snelkiestoetsen

Sla nummers die u vaak belt eenvoudig op onder de extra toetsen (→ pagina 41).

SOS-functie (alleen E500A)

In noodgevallen kunt u met een eigen meldtekst hulp vragen bij uw vrienden (→ pagina 49).

Grote lettertypes en contrast

Verhoog de leesbaarheid van nummers door het lettertype te vergroten en pas het contrast van het display aan uw eigen wensen aan (→ pagina 65).

Volume

Wijzig het volume van de handset, de handsfree-functie en het belsignaal eenvoudig met de toets aan de rechterzijde van het toestel (→ pagina 65).

Telefoonboek voor 150 vermeldingen

Sla telefoonnummers en namen op in het telefoonboek (→ pagina 39).

Bellerslijst

U kunt controleren, wie er tijdens uw afwezigheid heeft gebeld (→ pagina 45).

Nummerherhaling

Herhaal de laatst gebruikte nummers (→ pagina 44).

Goed voor het milieu

Telefoneren met laag zendvermogen in de Eco-modus (→ pagina 61).

Gigaset E500/E500A – uw betrouwbare partner

Meer informatie over uw toestel vindt u op internet op www.gigaset.com/nl.

Registreer uw Gigaset-telefoon direct na aankoop onder www.gigaset.com/nl/klantenservice – op die manier kunnen wij u sneller helpen bij vragen of garantiekwesties!

Veel plezier met uw nieuwe toestel!

Overzicht handset

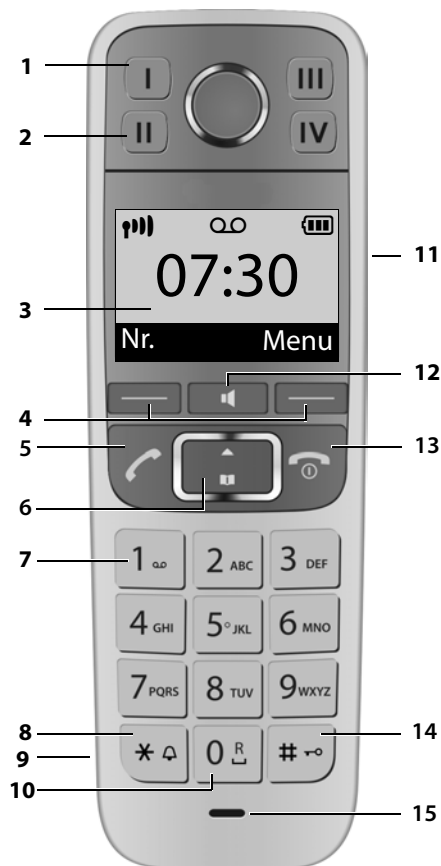

- 1 **Snelkiestoets I** (→ pagina 41)
("SOS-toets", → pagina 49)
- 2 **Snelkiestoetsen II tot IV**
(→ pagina 41)
- 3 **Display** in ruststand
(→ pagina 26)
- 4 **Displaytoetsen** (→ pagina 8)
- 5 **Verbindingstoets**
Gesprek beantwoorden; kiezen
- 6 **Navigatietoets** (→ pagina 9)
- 7 **Toets 1**
Antwoordapparaat (alleen E500A)/
voicemail bellen (→ pagina 59)
- 8 **Sterretje-toets**
Besignalen aan/uit (lang indruk-
ken)
- 9 **Aansluiting voor headset**
(→ pagina 82)
- 10 **0-toets/R-toets**
Ruggespraak (flash): lang indrukken
- 11 **Toets aan de zijkant**
volume instellen (→ pagina 9)
- 12 **Handsfree-toets** (→ pagina 38)
Wisselen tussen handmatig en
handsfree telefoneren:
licht op: handsfree ingeschakeld;
knippert: inkomende oproep
- 13 **Verbreekttoets, aan/uit-toets**
Gesprek beëindigen; functie annule-
ren; een menuniveau terug (kort
indrukken); in de ruststand terugke-
ren (**lang** indrukken); handset in-/
uitschakelen (in de ruststand **lang**
indrukken)
- 14 **Hekje-toets**
Toetsblokkering aan/uit (**lang**
indrukken, pagina 30); hoofdletters,
kleine letters of cijfers (→ pagina 80)
- 15 **Microfoon**

Let op

Voor het wijzigen van de **display-
taal** zie de beschrijving op
pagina 65.

Overzicht basisstation Gigaset E500A

Via de toetsen van het basisstation kunt u het geïntegreerde antwoordapparaat bedienen (alleen Gigaset E500A), handsets zoeken ("paging" → pagina 64) en handsets bij de basis aanmelden → pagina 63.

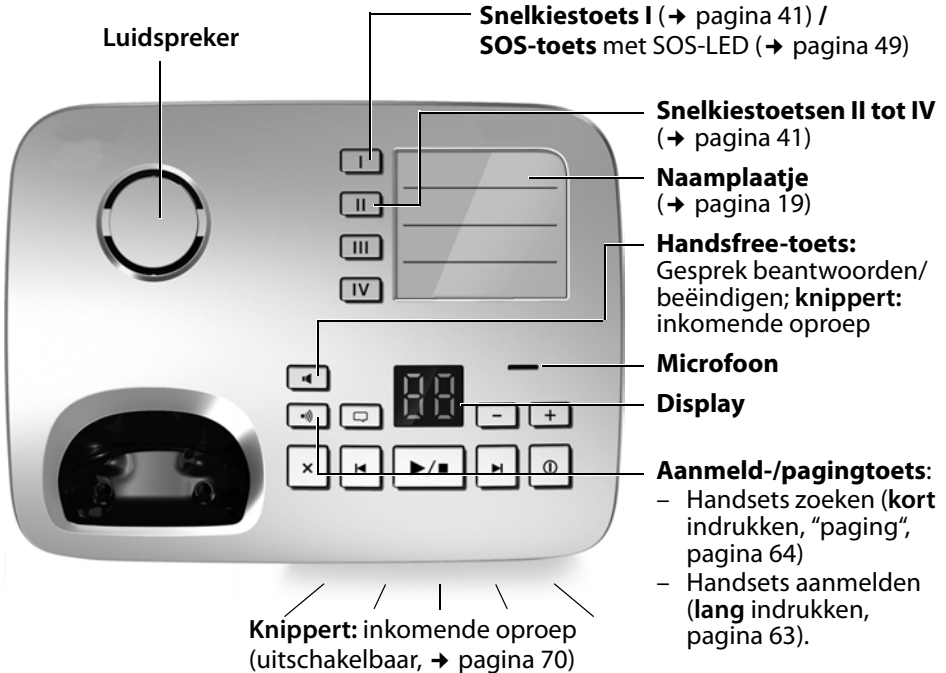

Overzicht basisstation Gigaset E500



Aanmeld-/pagingtoets

- **Kort** indrukken: handsets zoeken ("paging") → pagina 64.
- **Lang** indrukken: handsets en DECT-toestellen aanmelden → pagina 63.

Antwoordapparaat-toetsen

-  **Aan/uit-toets:** antwoordapparaat in-/ uitschakelen.
-  **Weergave-/stoptoets:** berichten op het antwoordapparaat weergeven resp. de weergave afbreken.
-  **Vooruit-toets:** naar het volgende bericht.
-  **Achteruit-toets:** naar het begin van het actuele bericht resp. het vorige bericht springen.
-  **Wistoets:** tijdens het beluisteren van berichten het actuele bericht, in de ruststand alle oude berichten wissen.
-  **Meldteksttoets:** opnemen, beluisteren en wissen van een persoonlijke meldtekst.
 - ◆ **lang** indrukken: meldtekst opnemen.
Door de toets opnieuw in te drukken, wordt de opname beëindigd.
 - ◆ **kort** indrukken: meldtekst beluisteren.
Meldtekst tijdens de weergave eventueel met  wissen.
-  **Volumetoetsen:** volume wijzigen
-  ( = zachter;  = harder)
 - ◆ **Tijdens het beluisteren van berichten:** luidsprekervolume wijzigen.
 - ◆ **Tijdens het signaleren van een externe oproep:** volume van het belsignaal wijzigen.

Display van het antwoordapparaat

Brandt: het antwoordapparaat is ingeschakeld. Het aantal opgeslagen berichten wordt weergegeven.

00 knippert: het antwoordapparaat neemt een bericht op.

Knippert langzaam: er zijn nieuwe berichten. Het aantal **nieuwe** berichten wordt weergegeven.

99 knippert snel: het geheugen van het antwoordapparaat is vol.

Let op

Als het antwoordapparaat via een handset wordt bediend of als er een bericht wordt opgenomen (00 knippert), kan het niet via het basisstation worden bediend.

Symbolen en toetsen

Symbolen op het display

De weergave is afhankelijk van de instelling en de bedrijfstoestand van het toestel.

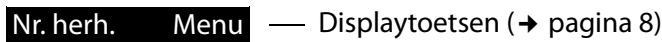
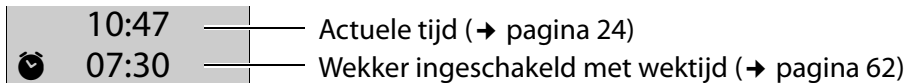
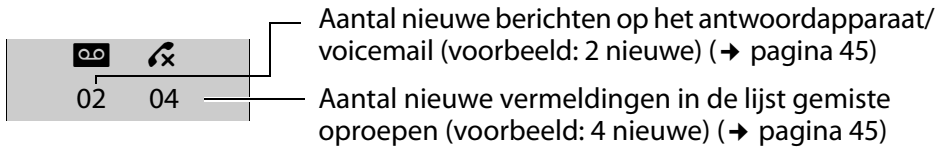
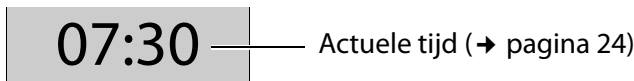
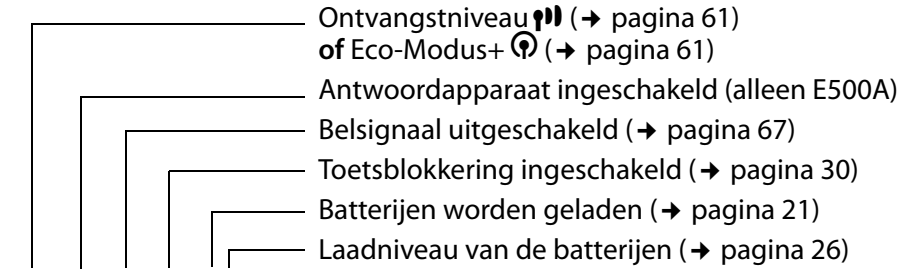

Display tijdens een externe oproep

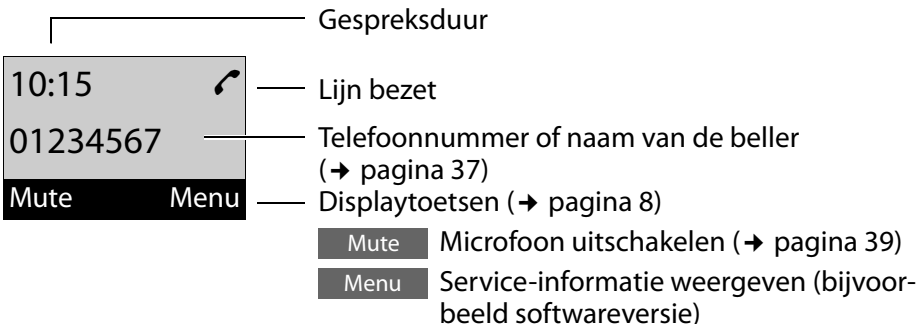

Symbolen en toetsen

Overige symbolen op het display

Bewerking uitgevoerd



Bewerking mislukt



Informatie

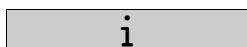

Wekoproep (→ pagina 62)

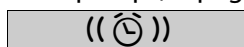

Even wachten, a.u.b...



Symbolen van het hoofdmenu



	Telefoonboek
	Gemiste oproepen
	Wekker
	VoiceMail
	Instellingen

Informatie over de menunavigatie en het menu-overzicht pagina 28, pagina 33.

Displaytoetsen

De functie van de displaytoetsen is afhankelijk van de situatie.

Voorbeeld:

- ① Actuele functie van de displaytoetsen
- ② Displaytoetsen

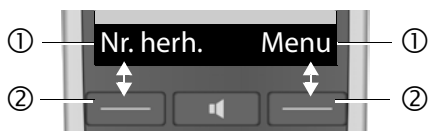

Voorbeelden:

Nr. herh. Nummerherhalingslijst openen.

Menu Hoofdmenu/situatie-afhankelijk menu openen.

OK Selectie bevestigen of invoer opslaan.

-  Nieuwe gemiste oproepen of nieuwe berichten op het antwoordapparaat (alleen E500A)/voicemail (→ pagina 46).
- Wissen** Wistoets: per teken/woord van rechts naar links wissen.
- Terug** Eén menuniveau terug of procedure annuleren.
- Mute** Microfoon uitschakelen (→ pagina 39).

Navigatietoets

In deze gebruiksaanwijzing is de kant van de navigatietoets (boven of onder die u voor de desbetreffende functie moet indrukken, vetgedrukt, bijvoorbeeld  voor "op bovenzijde van de navigatietoets drukken".



De navigatietoets heeft verschillende functies:

In de ruststand van de handset

-  Telefoonboek openen.

In menu's en lijsten

-  Eén regel omhoog/omlaag bladeren.

In invoervelden

-  /  De cursor naar rechts  of links  verplaatsen.

Tijdens een extern gesprek

-  Telefoonboek openen.

Toets aan de zijkant

-  Toets **boven of onder** drukken om per situatie het volume van **de luidspreker, belsignaal, handsfree, wekker en headset** in te stellen. De toets bevindt zich aan de zijkant van de handset.

Inhoudsopgave

Gigaset E500/E500A – uw betrouwbare partner	2
Overzicht handset	4
Overzicht basisstation Gigaset E500A	5
Overzicht basisstation Gigaset E500	5
Antwoordapparaat-toetsen	6
Display van het antwoordapparaat	6
Symbolen en toetsen	7
Symbolen op het display	7
Symbolen van het hoofdmenu	8
Displaytoetsen	8
Navigatietoets	9
Toets aan de zijkant	9
Veiligheidsvoorschriften	14
De eerste stappen	16
1e stap: inhoud van de verpakking controleren	16
2e stap: basisstation en lader plaatsen	17
3e stap: basisstation aansluiten	18
Naamplaatjes	19
Lader aansluiten (indien meegeleverd)	19
De handset in gebruik nemen	20
Displaytaal wijzigen	23
Datum en tijd instellen	24
Display in ruststand	26
Toestel aan uw eigen voorkeuren aanpassen	27
Telefoon bedienen	28
Menunavigatie	28
Toetsen	29
Corrigeren van onjuiste invoer	29
Handset uit-/inschakelen	29
Toetsblokkering in- of uitschakelen	30
Weergave van de bedieningsstappen in de gebruiksaanwijzing	31
Menu-overzicht	33

Telefoneren	36
Extern bellen/gesprek beëindigen	36
Oproep beantwoorden	36
NummerWeergave	37
Opmerkingen over NummerWeergave (CLIP)	37
Handsfree-functie	38
Microfoon van de handset uitschakelen	39
Telefoonboek, snelkiestoetsen en lijsten gebruiken	39
Telefoonboek	39
Snelkiestoetsen  t/m 	41
Intern bellen	42
Nummerherhalingslijst	44
Antwoordapparaatlijst (alleen Gigaset E500A)	45
Voicemaillijst	45
Lijst met gemiste oproepen	45
Lijsten met nieuwe berichten oproepen	46
Automatisch voorkeuze van netwerken aanbieden (voorkiesnummers)	47
SOS-functie – snelkiestoets 	49
De procedure verloopt als volgt	49
SOS-functie configureren	51
Antwoordapparaat bedienen	54
Antwoordapparaat in-/uitschakelen	54
Persoonlijke meldtekst opnemen	54
Berichten beluisteren	55
Gesprek overnemen van het antwoordapparaat	56
Meeluisteren in-/uitschakelen	57
Antwoordapparaat instellen	57
Bediening op afstand	58
Antwoordapparaat bellen en berichten beluisteren	58
Voicemail gebruiken	59
Nieuwe voicemailoproep beantwoorden	59
Berichten beluisteren	60
ECO DECT	61
Handset als wekker gebruiken	62

Inhoudsopgave

Meerdere handsets gebruiken	63
Handsets aanmelden	63
Handsets afmelden	63
Handset zoeken (paging)	64
Naam van een handset wijzigen	64
Bijschakelen in een extern gesprek	64
Handset instellen	65
Displaytaal wijzigen	65
Grote cijfers instellen	65
Displaycontrast wijzigen	65
Automatisch beantwoorden	65
Gespreksvolume wijzigen	65
Besignalen wijzigen	66
Attentie-/waarschuwingssignalen	67
Standaardinstellingen van de handset herstellen	68
Basisstation instellen	68
Wachtmuziek in-/uitschakelen	68
Repeater-ondersteuning	68
Basisstation beveiligen tegen onbevoegd gebruik	69
Gespreksvolume wijzigen	69
Besignalen wijzigen	69
LED besignaal in-/uitschakelen	70
Standaardinstellingen van het basisstation herstellen	70
Basisstation op telefooncentrale gebruiken	71
Klantenservice	72
Vragen en antwoorden	73
Goedkeuring	75
Garantie	75
Milieu	76
Bijlage	77
Onderhoud	77
Contact met vloeistoffen	77
Technische gegevens	78
Naam schrijven en bewerken	79

Accessoires	81
Wandmontage van het basisstation E500	83
Wandmontage van de lader	83
Trefwoordenregister	84

Veiligheidsvoorschriften

Let op

Lees voor gebruik de veiligheidsinstructies en de gebruiksaanwijzing.

Breng uw kinderen op de hoogte van de inhoud van deze gebruiksaanwijzing en de mogelijke gevaren bij het gebruik van het toestel.



Gebruik uitsluitend de meegeleverde netadapters zoals aangegeven op de onderzijde van het basisstation respectievelijk de lader.



Gebruik in het toestel uitsluitend **oplaadbare batterijen** die voldoen aan de specificaties. Gebruik geen andere batterijen **omdat deze persoonlijk letsel of schade aan het product tot gevolg kunnen hebben**. De technische gegevens van dit Gigaset-product vindt u in het hoofdstuk "Bijlage".



De werking van medische apparatuur kan worden beïnvloed. Let op de technische voorwaarden van de desbetreffende omgeving, bijvoorbeeld een dokterspraktijk.

Indien u gebruik maakt van medische apparatuur (bijvoorbeeld een pacemaker), neem dan contact op met de fabrikant van het apparaat. Hij kan u informeren of uw apparaat in voldoende mate beschermd is tegen externe hoogfrequente energie. De technische gegevens van dit Gigaset-product vindt u in het hoofdstuk "Bijlage".



Houd de handset niet aan het oor als deze overgaat of als u de hands-free-functie heeft ingeschakeld. Dit kan tot ernstige, blijvende gehoorschade leiden.

Uw Gigaset is compatibel met de meeste gangbare digitale hoortoestellen. Een probleemloze werking met elk hoortoestel kan echter niet worden gegarandeerd.

De handset kan bij analoge hoortoestellen onaangename storende geluiden (brom- of pieptoon) veroorzaken of deze overbelasten. Neem bij problemen contact op met de audicien.



Plaats het basisstation en de lader niet in een vochtige ruimte, zoals een badkamer of een doucheruimte. Basisstation en lader zijn niet beveiligd tegen spatwater.



Gebruik de telefoon niet in omgevingen met explosiegevaar, bijvoorbeeld een schilderwerkplaats.



Draag uw Gigaset alleen inclusief de gebruiksaanwijzing over aan derden.



Defecte basisstations niet meer gebruiken of door de Servicedienst laten repareren, aangezien deze andere draadloze diensten kunnen storen.

Opmerkingen

- ◆ De functies die in deze gebruiksaanwijzing worden beschreven, zijn niet in alle landen beschikbaar.
- ◆ Tijdens een stroomstoring kunt u het toestel niet gebruiken. Ook noodoproepen zijn **niet** mogelijk.

De eerste stappen

1e stap: inhoud van de verpakking controleren



- 1 een basisstation Gigaset E500/E500A,
- 2 een Gigaset-handset,
- 3 twee oplaadbare batterijen,
- 4 een batterijklepje,
- 5 een draagclip,
- 6 een netadapter voor het basisstation,
- 7 een telefoonsnoer,
- 8 een kunststof afdekking voor het naamplaatje
- 9 een gebruiksaanwijzing met naamplaatjes.

Als u een **uitvoering met meerdere handsets** heeft aangeschaft, dan bevat de verpakking voor elke extra handset twee oplaadbare batterijen, een batterijklepje en een lader **8** met netadapter **9**.



2e stap: basisstation en lader plaatsen

Het basisstation en de lader zijn bedoeld voor gebruik in gesloten, droge ruimten met een temperatuur tussen +5 °C en +45 °C.

- ▶ Plaats uw basisstation op een stevige, niet te gladde ondergrond op een centrale positie in uw woning of monteer het basisstation (alleen Gigaset E500) of de lader aan de wand → pagina 83.

Let op

Let op het bereik van het basisstation. Dit bedraagt buitenshuis tot 300 meter en binnenshuis tot 50 meter. Het bereik is kleiner bij ingeschakelde **ECO modus** (→ pagina 61).

In het algemeen laten de voetjes van het apparaat geen sporen achter. Op sommige meubels kunnen de voetjes van het toestel echter ongewenste sporen achterlaten.

Let op

- ◆ Zorg dat het toestel niet wordt blootgesteld aan een warmtebron of direct zonlicht en plaats het niet in de onmiddellijke omgeving van andere elektrische apparaten.
- ◆ Zorg dat de Gigaset niet in aanraking komt met vocht, stof, agressieve vloeistoffen en dampen.

3e stap: basisstation aansluiten

- ▶ **Eerst** de telefoonstekker **2** aansluiten en de kabels door de geleidingen voeren.
- ▶ **Vervolgens** de netadapter **1** aansluiten.

Gigaset E500

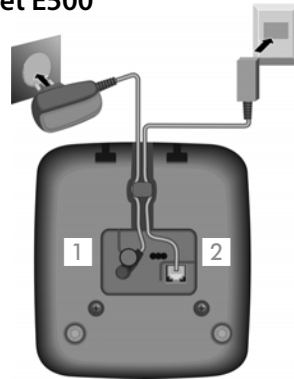

Gigaset E500A

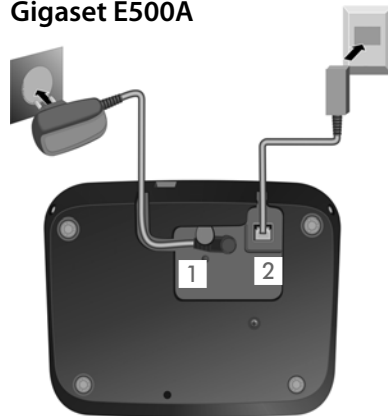

Let op

- ◆ De netadapter moet **altijd zijn aangesloten** omdat het toestel niet werkt zonder stroom.
- ◆ Gebruik uitsluitend de **meegeleverde** netadapter en het meegeleverde telefoonsnoer. De stekkerindeling van telefoonsnoeren kan verschillen (stekkerindeling → pagina 79).
- ◆ Na het aansluiten of resetten van het basisstation duurt het **ongeveer 15 seconden** voor het antwoordapparaat weer klaar voor gebruik is (alleen Gigaset E500A).

Naamplaatjes

Aan de achterkant van de gebruiksaanwijzing zijn naamplaatjes voor het basisstation afgedrukt. U kunt deze uitknippen en beschrijven.

U kunt de naamplaatjes ook downloaden van internet als PDF-bestand: www.gigaset.com/nl/klantenservice

Lader aansluiten (indien meegeleverd)

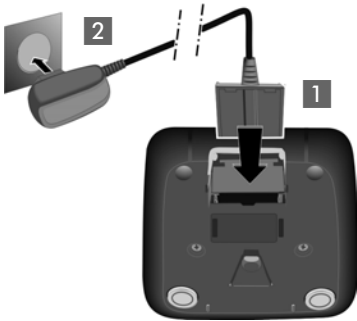

- ▶ De platte stecker van de netadapter aansluiten **1**.
- ▶ Netadapter in het stopcontact steken **2**.

Als u de stecker van de lader weer wilt verwijderen, de ontgrendeling **3** indrukken en de stecker **4** verwijderen.

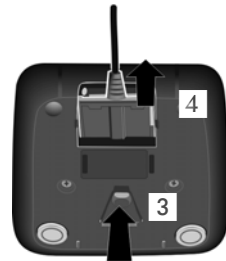

De handset in gebruik nemen

Het display wordt door een folie beschermd.
U kunt de beschermfolie nu verwijderen!

Batterijen plaatsen en klepje sluiten

Let op

Gebruik uitsluitend de door Gigaset Communications aanbevolen oplaadbare batterijen (→ pagina 78). Gebruik van een ander type kan persoonlijk letsel tot gevolg hebben. Bovendien kunnen er functiestoringen optreden of kan het toestel beschadigd raken.

- ▶ Plaats de batterijen met de polen in de juiste richting. De polen worden in het batterijvakje aangegeven.



- ▶ Het klepje van het batterijenvakje eerst met de uitsparingen in de nokjes aan de binnenzijde van de behuizing plaatsen.
- ▶ Vervolgens de deksel dichtdrukken tot deze vastklikt.

Als u het batterijvakje weer wilt openen, bijvoorbeeld om de batterijen te vervangen, steekt u uw nagel in de uitsparing en trekt u het klepje naar boven.

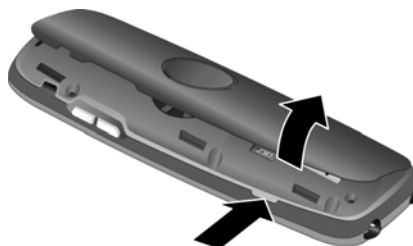

Draagclip bevestigen

Aan de zijkanten van de handset bevinden zich uitsparingen voor het monteren van de draagclip.

► Bevestigen

Druk de draagclip vast op de achterkant van de handset totdat de nokjes van de draagclip in de uitsparingen vastklikken.

► Verwijderen

Druk met uw rechterduim stevig in het midden op de draagclip, schuif uw vingernagel van linker wijsvinger links boven tussen de clip en de behuizing en trek de clip naar boven.



Batterijen laden

Het laadniveau van de batterijen wordt alleen correct aangegeven als de batterijen eenmaal volledig zijn geladen en daarna ontladen.

- Plaats de handset met het **display naar voren** 7,5 uur in het basisstation.



Let op

De handset mag alleen in het bijbehorende basisstation Gigaset E500/E500A of in de lader worden geplaatst.

De eerste stappen

- ▶ Neem de handset vervolgens uit het basisstation en plaats de handset pas weer in het basisstation als de batterijen volledig ontladen zijn.

Opmerkingen

- ◆ De handset is al bij het basisstation aangemeld. Als u een **uitvoering met meerdere handsets** heeft aangeschaft, zijn alle handsets al aangemeld bij het basisstation. U hoeft dus geen handsets aan te melden.
- ◆ Nadat de batterijen de eerste keer zijn geladen **en** ontladen, kunt u de handset na elk gesprek weer terugplaatsen in het laadstation.
- ◆ Voer de procedure voor het laden en ontladen telkens uit wanneer u de batterijen uit de handset heeft verwijderd en teruggeplaatst.
- ◆ De batterijen kunnen tijdens het laden warm worden. Dit is normaal en ongevaarlijk.
- ◆ De laadcapaciteit van de batterijen neemt als gevolg van technische oorzaken na verloop van tijd af.

Displaytaal wijzigen

U kunt de displaytaal wijzigen als er een taal is ingesteld die u niet begrijpt.

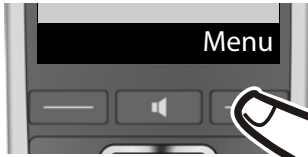

- ▶ Druk op de rechter displaytoets.

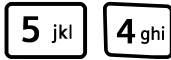

- ▶ Druk de toetsen **5 jkl** en **4 ghi** **langzaam** achter elkaar in.

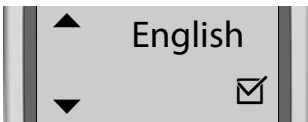

Het display voor de taalinstelling verschijnt. De ingestelde taal (bijvoorbeeld Engels) is geselecteerd.

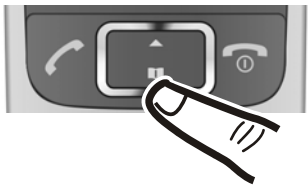



- ▶ Op de onderkant van de navigatietoets  drukken ...

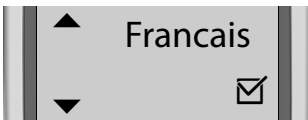

... tot in het display de gewenste taal wordt weergegeven, bijvoorbeeld Frans.

- ▶ Druk op de displaytoets onder de melding **OK** om de taal te selecteren.



De instelling wordt weergegeven met .



- ▶ **Lang** op de verbreekttoets  drukken om terug te keren naar de ruststand.

Datum en tijd instellen

Stel de datum en tijd in, zodat inkomende oproepen met de juiste datum en tijd worden geregistreerd en u de wekker kunt gebruiken.

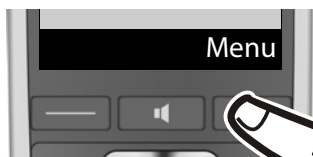

- ▶ Op de displaytoets onder de melding **Menu** drukken om het hoofdmenu te openen.

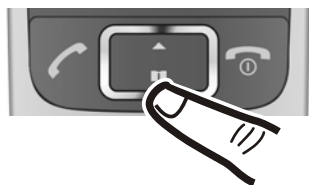

- ▶ Op de onderkant van de navigatietoets drukken ...



... tot in het display de menu-optie  **Instellingen** wordt weergegeven.

- ▶ Druk op de displaytoets onder de displaymelding **OK**.



In het display wordt de menu-optie **Datum/tijd** weergegeven.

- ▶ Druk op de displaytoets onder de displaymelding **OK**.



- ▶ Het invoerveld wordt geopend. De actieve regel is met [...] gemarkeerd. Voer dag, maand en jaar met 8 cijfers via de toetsen in - bijvoorbeeld voor de datum 1 mei 2010.



Invoer corrigeren: druk op de boven- resp. onderkant van de navigatietoets om tussen te velden te wisselen.

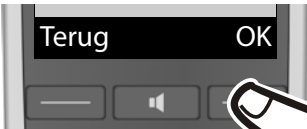
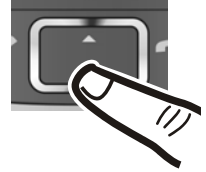

- ▶ Op de displaytoets onder de melding **OK** drukken om de invoer te bevestigen.



- ▶ Voer de uren en minuten met de toetsen in (4 tekens), bijvoorbeeld voor 7 uur 15. U kunt met de navigatietoets tussen de velden wisselen.
- ▶ Op de displaytoets onder de melding **OK** drukken om de Invoer te bevestigen.



Op het display wordt **Opgeslagen** weergegeven. U hoort een bevestigingstoon.







- ▶ Druk **lang** op de verbreektoets om terug te keren naar de ruststand.

Display in ruststand

Als het toestel is aangemeld en de tijd is ingesteld, ziet het display in de ruststand er als volgt uit (voorbeeld).

Displayweergave







- ◆ Draadloos contact tussen basisstation en handset:

- hoog tot laag:    
- geen ontvangst:  knippert

- ◆ Inschakelen van het antwoordapparaat:

-  Het antwoordapparaat is ingeschakeld met een standaardmeldtekst.

- ◆ Laadniveau van de batterijen:

-  meer dan 66% geladen
-  tussen 33% en 66% geladen
-  tussen 11% en 33% geladen
-  knippert: minder dan 10 % geladen (minder dan 1 uur gesprekstijd)
-    batterijen worden geladen

Als de **ECO modus+** (→ pagina 61) is ingeschakeld, wordt links boven het symbool  weergegeven.

Het toestel is nu klaar voor gebruik!

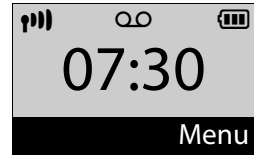

Toestel aan uw eigen voorkeuren aanpassen

Nadat u de Gigaset in gebruik hebt genomen, kunt u direct telefoneren – maar u kunt het toestel ook eerst aan uw individuele wensen aanpassen. Gebruik het onderstaande overzicht om de belangrijkste functies snel te vinden.

Bediening van de telefoon	▶	pagina 28
Oud telefoonboek kopiëren naar nieuwe handset	▶	pagina 41
Overige handsets aanmelden	▶	pagina 63
Nummers opslaan in het telefoonboek	▶	pagina 39
SOS-functie configureren (alleen E500A)	▶	pagina 49
Besignalen en volumes van de handset wijzigen	▶	pagina 66
Besignalen en volumes van het basisstation wijzigen	▶	pagina 69
Gespreksvolume van de handset wijzigen	▶	pagina 65
Gespreksvolume van het basisstation wijzigen	▶	pagina 69
ECO modus / ECO modus+ inschakelen	▶	pagina 61
Meldtekst voor het antwoordapparaat opnemen (alleen E500A)	▶	pagina 54

Let op

Mocht u bij het gebruik van uw toestel vragen hebben, lees dan de tips voor het verhelpen van problemen (→ pagina 73) of neem contact op met de Klantenservice. Onze medewerkers staan graag voor u klaar (→ pagina 72)!

Telefoon bedienen

Menunavigatie

De functies van het toestel worden aangeboden via een menu met submenu's (Menu-overzicht → pagina 33).

Hoofdmenu (hoogste menuniveau)

- ▶ Druk op de displaytoets **Menu** in de ruststand van de handset om het hoofdmenu te openen.

De functies in het hoofdmenu wordt met symbool en beschrijving weergegeven.

Een functie selecteren:

- ▶ Met de navigatietoets  bladert u door de functies. De selecteerbare functie wordt weergegeven in het display.
- ▶ Met de displaytoets **OK** selecteert u de weergegeven functie. Het bijbehorende submenu wordt geopend en de eerste optie van dit menu wordt weergegeven.

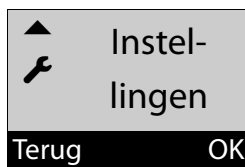

Als u de displaytoets **Terug** of **kort** de verbreektoets  indrukt, gaat het display terug naar de ruststand.

Submenu's

De functies in het submenu worden met hun beschrijving weergegeven.

Een functie selecteren:

- ▶ Met de navigatietoets  bladert u door de functies. De selecteerbare functie wordt weergegeven in het display.
- ▶ Met de displaytoets **OK** selecteert u de weergegeven functie. Het bijbehorende submenu wordt geopend en de eerste optie van dit menu wordt weergegeven.

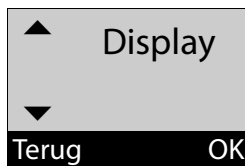

Als u de displaytoets **Terug** of de verbreektoets  **kort** indrukt, keert u terug naar het vorige menuniveau.

Instellingen die u niet door het indrukken van de displaytoetsen **OK** of **Ja** heeft bevestigd, worden geannuleerd.



Terug naar de ruststand

Vanuit een willekeurige plaats in het menu:

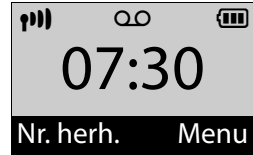
- ▶ verbreektoets  lang indrukken of
- ▶ geen toets indrukken: na 2 minuten schakelt het display **automatisch** over naar de ruststand.



Toetsen

 /  /  etc.

Afgebeelde toets op de handset indrukken.



Cijfers of letters invoeren.

Corrigeren van onjuiste invoer

Onjuiste tekens in invoervelden kunt u als volgt corrigeren. Eerst gaat u met de navigatietoets naar het onjuist ingevoerde teken. Vervolgens kunt u:

- ◆ met de displaytoets **Wissen** het teken links van de cursor wissen,
- ◆ tekens invoegen op de cursorpositie,
- ◆ het gemarkeerde (knipperende) teken, bijvoorbeeld bij de invoer van de tijd en datum, overschrijven.

Handset uit-/inschakelen



In de ruststand de verbreektoets **lang** indrukken (bevestigingssignaal).

Toetsblokkering in- of uitschakelen

De toetsblokkering voorkomt dat de toetsen van het toestel onbedoeld worden ingedrukt.



Hekje-toets in ruststand **lang** indrukken (bevestigingssignaal). De toetsblokkering wordt in- of uitgeschakeld. Als de toetsblokkering is ingeschakeld, wordt in het display het symbool  weergegeven.

Als de toetsblokkering is ingeschakeld, verschijnt er een melding op het display als u een toets indrukt.

De toetsblokkering wordt automatisch uitgeschakeld als u wordt gebeld. Na afloop van het gesprek wordt de toetsblokkering weer ingeschakeld.

Let op

De SOS-toets functioneert ook als de toetsblokkering is ingeschakeld.

Weergave van de bedieningsstappen in de gebruiksaanwijzing

Een procedure wordt bijvoorbeeld als volgt weergegeven:

Menu ▶  **Instellingen** ▶ **OK** ▶  **Systeem** ▶ **OK**
▶  **ECO -modus+** ▶ **OK** (☑ = aan)

Dit betekent dat u de volgende handelingen moet uitvoeren:

Let op

Als u in een menu met veel vermeldingen een van de laatste vermeldingen wilt selecteren, is het handig naar boven te bladeren in plaats van naar beneden:

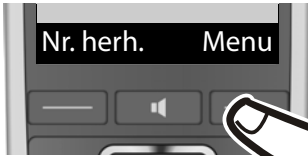

Menu :

Op de displaytoets onder de melding **Menu** drukken om het hoofdmenu te openen.

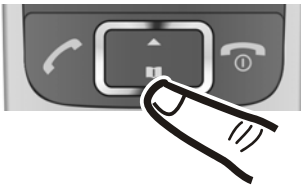

▶ :

Op de boven- of onderkant van de navigatietoets drukken tot ...



Instellingen:

... in het display de menu-optie **Instellingen** wordt weergegeven.

▶ **OK** :

Op de displaytoets onder de melding **OK** drukken om het submenu te openen.

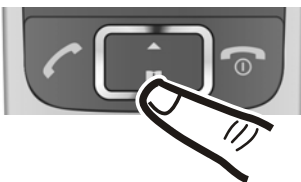

▶ :

Op de boven- of onderkant van de navigatietoets drukken tot ...

Weergave van de bedieningsstappen in de gebruiksaanwijzing

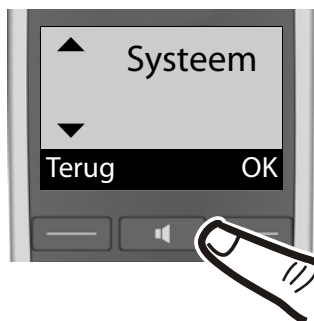

Systemem:

... in het display de menu-optie **Systeem** wordt weergegeven.

▶ **OK**:

Op de displaytoets onder de melding **OK** drukken om het submenu te openen.

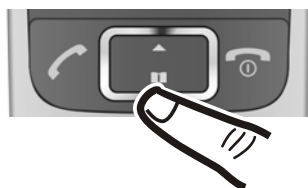

▶

Op de boven- of onderkant van de navigatietoets drukken tot ...

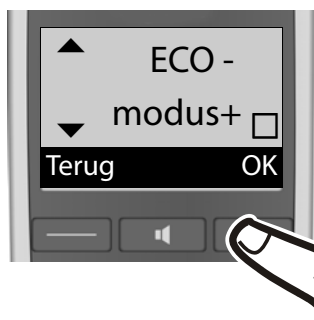

ECO -modus+:

... in het display de menu-optie **ECO -modus+** wordt weergegeven.

▶ **OK**:

Op de displaytoets onder melding **OK** drukken om de functie in of uit te schakelen (☑ = aan).

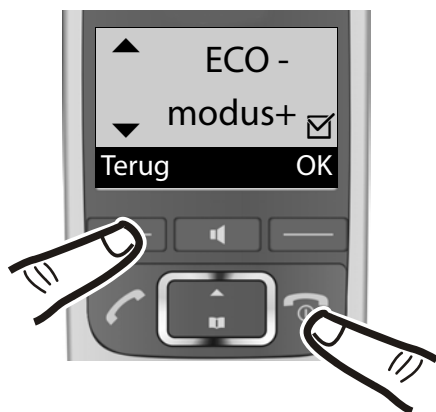

De wijziging wordt direct overgenomen en hoeft niet te worden bevestigd.

Druk op de displaytoets onder de melding **Terug** om terug te springen naar het vorige menu-niveau

of
druk **lang** op de verbreekttoets  om terug te keren naar de ruststand.

Menu-overzicht

Als u in de ruststand de displaytoets **Menu** indrukt, verschijnt een lijst met menu-opties. U kunt met  door de lijst bladeren:

-  **Telefoonboek**
-  **Gemiste oproepen**
-  **Wekker**
-  **VoiceMail**
-  **Instellingen**

Veel menu-opties zijn onderverdeeld in subopties. De paginanummers verwijzen naar de beschrijving in de gebruiksaanwijzing.

 **Telefoonboek** → pagina 39

 **Gemiste oproepen** → pagina 45

 **Wekker**

Inschakelen	→ pagina 62
-------------	-------------

Wektijd	→ pagina 62
---------	-------------

 **VoiceMail**

Berichten weergeven	Voicemail **	→ pagina 59
	Antwoordapparaat **	→ pagina 55
Antwoordappar. *		→ pagina 54
Aankondigingen *	Meldtekst opnemen	→ pagina 54
	Meldtekst weergeven	→ pagina 55
	Meldtekst wissen	→ pagina 55
Opnamelengte *	Maximaal	→ pagina 57
	1 minuut	→ pagina 57
	2 minuten	→ pagina 57
	3 minuten	→ pagina 57

Menu-overzicht

Oproepvertraging *	Direct	→ pagina 57
	10 sec.	→ pagina 57
	18 sec.	→ pagina 57
	30 sec.	→ pagina 57
	Automatisch	→ pagina 57
Meeluisteren *	Handset	→ pagina 57
	Basisstation	→ pagina 57
Voicemail	→ pagina 59	
Toets 1 instellen *	Voicemail	→ pagina 59
	Antwoordapparaat.	→ pagina 55

* alleen basisstation **met** antwoordapparaat

** alleen basisstation **met** antwoordapparaat **en** het nummer van de voicemail is ingevoerd



Instellingen

Datum/tijd	→ pagina 24	
Audio/opt. signalen	Spraakvolume	→ pagina 65
	Volume belsemaal	→ pagina 66
	Beltonen	→ pagina 66
	Attentietonen	→ pagina 68
	Batt. bijna leeg	→ pagina 68
	Basisinstell. geluid	→ pagina 69
	Basis-ledsignaal	→ pagina 70
Display	Grote letters	→ pagina 65
	Contrast	→ pagina 65
Taal	→ pagina 65	
Aanmelden	Handset aanmelden	→ pagina 63
	Handset afmelden	→ pagina 63

Telefonie	Autom. aann.	→ pagina 65
	Inbreken	→ pagina 64
	Voorkeuzenetwerk	→ pagina 48
	Wachtmuziek	→ pagina 68
Systeem	Reset handset	→ pagina 68
	Reset basis	→ pagina 70
	Repeatermodus	→ pagina 68
	ECO -modus	→ pagina 61
	ECO -modus+	→ pagina 61
	Systeem-PIN	→ pagina 69
Naamtoetsen	→ pagina 41	
Alarmmode	Alarmnummers	→ pagina 51
	Noodbericht	→ pagina 52
	Inschakelen appar.	→ pagina 52

Telefoneren

Bij uitgeschakelde displayverlichting kunt u de displayverlichting inschakelen door op een willekeurige toets te drukken. De functie van de desbetreffende toets wordt uitgevoerd.

Extern bellen/gesprek beëindigen

Externe oproepen zijn oproepen naar het openbare telefoonnetwerk.

 (telefoonnummer invoeren) en

◆ de verbindingstoets  of

◆ de handsfree-toets 

indrukken. Het nummer wordt gekozen.

U kunt ook **eerst**

◆ de verbindingstoets  of

◆ de handsfree-toets 

indrukken [vrijsignaal] en dan het nummer invoeren.

Tijdens het gesprek stelt u het volume van de luidspreker in met de toets aan de zijkant  in.



Gesprek beëindigen/kiezen annuleren:

verbreekttoets  indrukken of handset in het basisstation of de lader plaatsen.

Oproep beantwoorden

Een inkomende oproep wordt op drie manieren op de handset gesignaleerd: door een belsignaal, een melding in het display en het knippen van de handsfree-toets .

U kunt de oproep op de volgende manieren **met de handset** beantwoorden:

- ▶ De verbindingstoets  indrukken.
- ▶ De handsfree-toets  indrukken.
- ▶ De displaytoets **Accept.** indrukken.

Op het basisstation kunt u de oproep beantwoorden door het indrukken van de handsfree-toets . U kunt dan vanuit het basisstation telefoneren.

Als de handset in het basisstation staat en de functie **Autom. aann.** ingeschakeld is (→ pagina 65), dan wordt een oproep automatisch beantwoord als u de handset uit het basisstation neemt.

Als u het belsignaal storend vindt, drukt u de displaytoets **Stil** in. U kunt de oproep beantwoorden zolang deze in het display wordt weergegeven.

NummerWeergave

Bij een oproep wordt het nummer van de beller in het display weergegeven als aan de volgende voorwaarden is voldaan:

- ◆ De netwerkaanbieder ondersteunt CLIP, CLI.
 - CLI (Calling Line Identification): nummer van de beller wordt meegestuurd.
 - CLIP (Calling Line Identification Presentation): nummer van de beller wordt weergegeven.
- ◆ U heeft bij de netwerkaanbieder NummerWeergave (CLIP) aangevraagd.
- ◆ De beller heeft bij de netwerkaanbieder CLI niet laten onderdrukken.

Oproepweergave

Bij een oproep wordt het nummer op het display weergegeven.

Als het nummer van de beller is opgeslagen in uw telefoonboek, wordt in plaats daarvan de vermelding in het telefoonboek weergegeven.

1234567890

Accept.

Stil

In plaats van het nummer wordt het volgende weergegeven:

- ◆ **Ext. oproep** als er geen nummer is meegestuurd.
- ◆ **Anoniem**, als de beller NummerWeergave onderdrukt.

Let op

Het belsignaal kan voor anonieme oproepen (oproepen waarbij NummerWeergave is onderdrukt) worden uitgeschakeld (→ pagina 67).

Opmerkingen over NummerWeergave (CLIP)

Uw Gigaset-toestel is bij levering zo ingesteld dat het telefoonnummer van de beller in het display wordt weergegeven. U hoeft hiervoor zelf geen opties in te stellen op uw Gigaset-toestel.

Als het telefoonnummer toch niet wordt weergegeven, kan dit de volgende oorzaken hebben:

- ◆ U heeft CLIP niet aangevraagd bij de netwerkaanbieder of
- ◆ uw telefoon is aangesloten via een telefooncentrale of router met geïntegreerde telefooncentrale (gateway) die niet alle gegevens doorgeeft.

Is uw telefoon aangesloten via een telefooncentrale/gateway?

Dit is het geval als zich tussen de telefoon en de aansluiting op het openbare telefoonnetwerk nog een ander apparaat bevindt, bijvoorbeeld een telecomcentrale, een gateway enz. In veel gevallen volstaat het resetten:

- ▶ Trek de stekker van de telefooncentrale kort uit het stopcontact. Steek de stekker weer in het stopcontact en wacht tot het apparaat weer is opgestart.

Telefoneren

Als het telefoonnummer nog steeds niet wordt weergegeven

- ▶ Controleer in de telefooncentrale de instellingen voor NummerWeergave (CLIP) en activeer zo nodig deze functie. Zoek hiervoor in de gebruiksaanwijzing van het apparaat naar CLIP (of een andere naam zoals NummerWeergave, telefoonnummer meesturen, weergave van beller, ...). Informatie eventueel bij de producent van de centrale.

Als dit ook niet tot succes leidt, is het mogelijk dat de netwerkaanbieder van dit telefoonnummer CLIP niet aanbiedt.

Is NummerWeergave aangevraagd bij de netwerkaanbieder?

- ▶ Controleer of uw aanbieder NummerWeergave (CLIP) ondersteunt en of de functie is vrijgeschakeld. Neem eventueel contact op met de netwerkaanbieder.

Meer informatie over dit onderwerp vindt u op de homepage van Gigaset op:
www.gigaset.com/nl/klantenservice

Handsfree-functie



Bij handsfree schakelt u de luidspreker in zodat u de gesprekspartner hoort zonder dat u de handset tegen uw oor hoeft te houden. U heeft dan beide handen vrij en andere personen kunnen ook meeluisteren.

Let op

Breng uw gesprekspartner even op de hoogte als u iemand laat meeluisteren.

Handsfree inschakelen/ uitschakelen

Inschakelen tijdens kiezen

-   Nummer invoeren en de handsfree-toets indrukken.

Wisselen tussen handmatig en handsfree telefoneren

-  Handsfree-toets indrukken.

Tijdens een gesprek en tijdens het beluisteren van het antwoordapparaat (alleen Gigaset E500A) schakelt u de handsfree-functie in of uit.

Als u de handset tijdens een gesprek in de lader wilt plaatsen:

- ▶ De handsfree-toets  bij het plaatsen en aansluitend nog 2 seconden ingedrukt houden. Anders wordt het gesprek afgebroken.
- ▶ Voor het wijzigen van het volume, → pagina 65.

Let op

Als u een headset heeft aangesloten, wordt overgeschakeld van headset en handsfree-telefoneren.

Microfoon van de handset uitschakelen

U kunt de microfoon van de handset tijdens een gesprek uitschakelen.

Mute Displaytoets indrukken om de microfoon van de handset uit te schakelen.

Aan Displaytoets indrukken om de microfoon weer in te schakelen.

Let op

Ook de microfoon van een aangesloten headset wordt uitgeschakeld.

Telefoonboek, snelkiestoetsen en lijsten gebruiken

U kunt kiezen uit de volgende opties: telefoonboek, snelkiestoetsen, nummerherhalingslijst, antwoordapparaatlijst, voicemaillijst en de lijst met gemiste oproepen.

In het telefoonboek kunt u tot 150 vermeldingen opslaan.

U kunt voor elke handset een eigen telefoonboek aanmaken. U kunt afzonderlijke of alle vermeldingen kopiëren naar andere handsets (→ pagina 41). Dit is ook mogelijk met oudere handsets, mits deze bij uw (nieuwe) basisstation zijn aangemeld.

Telefoonboek

In het **telefoonboek** slaat u nummers en de bijbehorende namen op. In de ruststand opent u het telefoonboek met de toets 

Menu ▶ **Telefoonboek** ▶ **OK**

Let op

In deze gebruiksaanwijzing wordt het openen van het telefoonboek altijd weergegeven via de toets .

Lengte van een vermelding

Nummer: max. 22 cijfers

Naam: max.16 tekens

Eerste nummer opslaan in het telefoonboek

 ▶ **Tel.b. leeg, Nwe invoer?**

▶ **OK** ▶  (nummer invoeren)

▶ **OK** ▶  (naam invoeren) ▶ **OK**

Overige nummers opslaan in het telefoonboek

 ▶ **Menu**

▶  **Nieuwe invoer** ▶ **OK**

▶  (nummer invoeren) ▶ **OK**

▶  (naam invoeren) ▶ **OK**

Let op

Hoe u tekst invoert, kun u nalezen in de tekenreeks tabel.(→ pagina 79)

Volgorde van vermeldingen in het telefoonboek

De vermeldingen in het telefoonboek staan op alfabetische volgorde. Spaties en cijfers komen voor letters. De volgorde van vermeldingen is als volgt:



1. Spatie
2. Cijfers (0–9)
3. Letters (alfabetisch)
4. Andere tekens

Als u de alfabetische volgorde van vermeldingen wilt omzeilen, voegt u vóór de naam een spatie of een cijfer in. Deze vermeldingen komen vervolgens aan het begin van het telefoonboek te staan.



Telefoonboekvermelding selecteren

 Telefoonboek openen.

U kunt kiezen uit de volgende opties:

- ◆ Met  naar de vermelding bladeren tot de gezochte naam is geselecteerd.
- ◆ Het eerste teken van de naam invoeren, zo nodig met  bladeren naar de vermelding.



Met telefoonboek kiezen

 ▶  (vermelding selecteren)
▶ 

Vermeldingen in het telefoonboek beheren

U heeft een vermelding geselecteerd.

Vermelding wijzigen

- Menu** ▶  **Invoer wijzigen** ▶ **OK**
- ▶  (eventueel nummer wijzigen)
 - ▶ **OK**
 - ▶  (eventueel naam wijzigen)
 - ▶ **OK**

Overige functies gebruiken

De volgende functies kunt u selecteren met **Menu** ▶ :

Nummer weergeven

Nummer weergeven.

Nummer gebruiken

Een opgeslagen nummer wijzigen of informatie toevoegen. Vervolgens kiezen of overige functies oproepen met **Menu**.

Invoer wissen

Geselecteerde vermelding wissen.

Invoer versturen

Eén vermelding naar een andere handset sturen (→ pagina 41).

Lijst wissen

Alle telefoonboekvermeldingen wissen.

Lijst versturen





Volledige lijst naar een andere handset sturen (→ pagina 41).

Telefoonboek naar een andere handset sturen

U kunt telefoonboekvermeldingen van andere handsets naar uw nieuwe handset sturen. U kunt ook vermeldingen van oude handsets verzenden.

Voorwaarden:

- ◆ De ontvangende en versturende handset zijn bij hetzelfde basisstation aangemeld.
- ◆ De andere handset en het basisstation kunnen telefoonboekvermeldingen versturen en ontvangen.

 ►  (vermelding selecteren)
► **Menu** ►  **Invoer versturen / Lijst versturen** ► **OK** ►  (Intern nummer van de ontvangende handset selecteren) ► **OK**

Als de lijst is verstuurd, wordt dit bevestigd door een melding en een bevestigingssignaal op de ontvangende handset.

Weergegeven nummer overnemen in het telefoonboek

U kunt nummers uit een lijst, bijvoorbeeld de bellerslijst of de nummerherhalingslijst, overnemen in het telefoonboek.

Er wordt een nummer weergegeven.



Menu ► **Nr. opslaan in tel.boek**
► **OK**

- Voor meer informatie over het voltooiën van de vermelding (→ pagina 39).

Tijdens het overnemen van nummers uit de antwoordapparaatlijst worden geen berichten weergegeven.

Snelkiestoetsen t/m



Onder de vier **snelkiestoetsen** kunt u nummers opslaan die u vaak gebruikt. U kunt aan elke snelkiestoets een **extern nummer** of de functie **Intern kiezen** (→ pagina 42) toewijzen.

U kiest het opgeslagen nummer door de bijbehorende snelkiestoets  t/m  op de handset of op het basisstation (alleen Gigaset E500A) in te drukken.

Aan de **snelkiestoets**  kunt u ook de SOS-functie toewijzen (→ pagina 49).

Functie aan de snelkiestoetsen toewijzen

Voorwaarde: aan de betreffende snelkiestoets is nog geen functie toegewezen.

- In de ruststand de snelkiestoets ( t/m/ ) op de handset indrukken waaraan u een functie wilt toewijzen.

Selecteer de gewenste functie :

Extern nummer

Een extern nummer direct invoeren.

 Nummer invoeren en **OK** indrukken.

 Naam invoeren en **OK** indrukken.

Telefoonboek, snelkiestoetsen en lijsten gebruiken

Intern bellen

(zie "Interne oproep configureren", pagina 43)

Allen intern bellen

(zie "Interne oproep configureren", pagina 43)

Nummer uit telef.boek

De toets programmeren met een nummer uit het telefoonboek.

Het telefoonboek wordt geopend. Een nummer selecteren en **OK** indrukken.

De programmering van de snelkies-toetsen geldt voor de handset en het basisstation (alleen Gigaset E500A).

Functie van de snelkiestoetsen wijzigen

Menu ▶  **Instellingen** ▶ **OK**

▶  **Naamtoetsen** ▶ **OK**

▶  **Snelkiestoets (I t/m IV)**

selecteren

Na het nummer van de toets wordt de actuele programmering weergegeven, bijvoorbeeld

I: <geen invoer>

d. w. z. de toets **I** is nog niet gebruikt of

IV: Interne oproep

d.w.z. de toets **IV** is geprogrammeerd met de functie **intern telefoneren**.

U kunt nu deze programmering wijzigen.

Selecteer een functie met **Menu**

▶ . Afhankelijk van de actuele programmering zijn niet alle functies beschikbaar.

Alarmmode (alleen toets **I**)

Toets met SOS-functie programmeren (→ pagina 51).

Invoer wissen

Actuele programmering van de toets wissen.

Invoer wijzigen

Telefoonnummer en/of naam wijzigen.

Nummer uit telef.boek

Een nummer uit het telefoonboek onder de toets programmeren.

Intern bellen

(zie voorbeeld voor toets **II**)
"Interne oproep tot stand brengen", pagina 43)

Allen intern bellen

(zie voorbeeld voor toets **III**)
„Interne oproep tot stand brengen”, pagina 43)

Als u een extern telefoonnummer wilt opslaan onder een toets die al met de functie **intern telefoneren** is geprogrammeerd, moet u de bestaande programmering eerst wissen.

Intern bellen

Interne oproepen zijn gratis gesprekken tussen handsets die u heeft aangemeld bij hetzelfde basisstation resp. gesprekken tussen een handset en het basisstation (alleen Gigaset E500A).

Voorwaarde: voordat u deze functie kunt gebruiken, moet u één van de snelkiestoetsen (**I**...**IV**) programmeren met de functie **intern telefoneren**.

Interne oproep configureren



Voorwaarde: aan de betreffende snelkiestoets is nog geen functie toegewezen.

Voorbeeld: toets  configureren voor **interne oproep naar geselecteerd nummer**.

 ▶  Intern bellen ▶ 

Voorbeeld: toets  configureren voor **interne oproep naar alle aangemelde handsets**.

 ▶  Allen intern bellen ▶ 

De interne oproep is geconfigureerd voor de toetsen  en .



Als u de programmering van een snelkiestoets wilt wijzigen

→ pagina 42.

Interne oproep tot stand brengen

Om een interne oproep tot stand te brengen, drukt u in de ruststand op de handset of op het basisstation (alleen Gigaset E500A) op de toets die u met de interne oproepfunctie heeft geprogrammeerd.

Interne oproep tot stand brengen via het basisstation

Alle handsets worden direct gebeld, ongeacht welke toets voor interne oproep u indrukt, (bijvoorbeeld: toets  of toets .

Interne oproep tot stand brengen via de handset

Voorbeeld: u drukt op toets .

De lijst met handsets wordt geopend. U kunt door de lijst bladeren. De eigen handset is gemarkeerd met <.



Allen int.bellen selecteren en  indrukken of



Bepaalde handset selecteren en verbindingstoets

 indrukken.

De geselecteerde handset of alle handsets worden gebeld.

Voorbeeld: u drukt op toets .



Alle handsets worden direct gebeld.

Let op



Als geen toestel wordt bijgeschakeld, gaat de handset of het basisstation na 3 minuten over in de ruststand.

Interne oproep aannemen

Uw toestel gaat over, in het display verschijnt het interne nummer van de beller (bijvoorbeeld **INT 2**) resp. de bijbehorende naam. Als de oproep van het basisstation komt, verschijnt **INT 0**.

De verbings- of handsfree-toets  /  op de handset indrukken om de oproep te beantwoorden.

Gesprek beëindigen



Verbreekttoets  op de handset of  handsfree-toets op het basisstation indrukken.

Gesprek doorverbinden met een andere handset/interne ruggespraak

U telefoneert met een **externe** gesprekspartner.

- ▶ Druk op de snelkiestoets (**I**...**IV**) die voor de interne oproep is geprogrammeerd (als u tijdens de interne oproep de displaytoets **Terug** indrukt, wordt u weer met de externe deelnemer verbonden.)

Als een interne gesprekspartner opneemt:

- ◆ **Om door te verbinden** met het interne toestel de verbreekttoets  op de handset of  handsfree-toets op het basisstation indrukken.
- ◆ **Om de ruggespraak te beëindigen** moet de interne deelnemer de hoorn neerleggen. U wordt weer verbonden met de externe gesprekspartner.

Let op

U kunt ook **voordat** de interne deelnemer zich bijschakelt de verbreekttoets  indrukken. Als de interne deelnemer zich niet meldt of is hij in gesprek, dan komt de oproep automatisch bij u terug.

Wisselgesprek aannemen



Wanneer u tijdens een **intern gesprek** een **externe oproep** ontvangt, hoort u de aanklopton (korte toon). Bij NummerWeergave wordt in het display het nummer van de beller weergegeven.

- ▶ Verbreekttoets  op de handset of handsfree-toets  op het basisstation indrukken om het interne gesprek te beëindigen.
- ▶ Verbindingstoets  op de handset of handsfree-toets  op het basisstation indrukken om het externe gesprek aan te nemen.

Nummerherhalingslijst

In de nummerherhalingslijst staan de tien nummers die het laatst op de handset zijn gekozen (max. 22 cijfers). Als een van deze nummers in het telefoonboek staat, wordt de bijbehorende naam weergegeven.

Kiezen uit de nummerherhalingslijst

- Nr. herh.** Displaytoets indrukken.
-  Vermelding selecteren.
-  Verbindingstoets indrukken. Het nummer wordt gekozen.

Vermeldingen in de nummerherhalingslijst beheren

Nr. herh. Displaytoets indrukken.

 Vermelding selecteren.

Menu Displaytoets indrukken.

De volgende functies kunt u selecteren met :

Nummer gebruiken (net als in het telefoonboek, pagina 40)

Nr. opslaan in tel.boek (net als in het telefoonboek, pagina 40)

Invoer wissen (net als in het telefoonboek, pagina 40)

Lijst wissen (net als in het telefoonboek, pagina 40)

Antwoordapparaatlijst (alleen Gigaset E500A)

In de antwoordapparaatlijst worden alle oproepen opgeslagen die door het antwoordapparaat zijn opgeslagen. Via de antwoordapparaatlijst kunt u de berichten op het antwoordapparaat beluisteren (→ pagina 55).

Voicemaillijst

Met deze lijst kunt u de berichten op de voicemail beluisteren (→ pagina 59).

Lijst met gemiste oproepen

Voorwaarde: CLIP (→ pagina 37)

Uw toestel slaat de laatste gemiste oproepen op.

Lijst met gemiste oproepen openen

◆ Lijst via menu openen:

Menu ▶  **Gemiste oproepen**
▶ **OK**

◆ Als er **nieuwe oproepen** aanwezig zijn, selecteert u de lijst snel met:

 ▶  **Gemist. opr.:**
(zie ook → pagina 46)

De lijst wordt als volgt weergegeven:

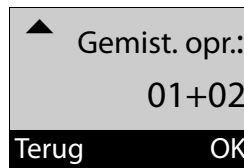

Aantal nieuwe berichten + aantal oude, reeds gelezen berichten.

OK Displaytoets indrukken om de lijst te openen.

Als eerste vermelding wordt de laatste gemisten oproep weergegeven.

Lijstvermelding

Voorbeeld: voor een lijstvermelding:

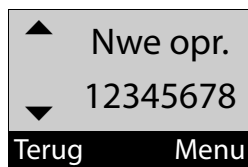

- ◆ Status van de vermelding
Nwe opr.: nieuwe gemiste oproep.
Oude opr.: reeds gelezen vermelding.
- ◆ Nummer van de beller
U kunt het nummer van de beller overnemen in het telefoonboek (→ pagina 41).

Druk op de displaytoets **Menu** om de volgende functies te selecteren:

Invoer wissen

Geselecteerde vermelding wissen.

Nr. opslaan in tel.boek

Nummer van de beller overnemen in het telefoonboek.

Datum en tijd

Datum en tijd van de oproep weergeven.

Nummer weergeven

Telefoonnummer van de beller weergeven

Lijst wissen

Alle vermeldingen in de lijst wissen.

Nadat u de lijst heeft verlaten, worden alle vermeldingen weer op de status "oud" gezet.

Bellen uit de lijst met gemiste oproepen

Lijst openen (→ pagina 45).



Vermelding selecteren.



Verbindingstoets indrukken. Het nummer wordt gekozen.

Alle vermeldingen wissen

Let op! Alle oude en nieuwe vermeldingen worden gewist.

Menu ▶ **Gemiste oproepen**

▶ **OK** ▶ **Gemist. opr.:** ▶ **OK**

▶ **Menu** ▶ **Lijst wissen** ▶ **OK**



Lang indrukken (ruststand).

Lijsten met nieuwe berichten oproepen

Als er **nieuwe berichten** aanwezig zijn, roept u met de displaytoets

- ◆ de antwoordapparaatlijst
- ◆ de voicemail (als uw netwerk aanbieder deze functie ondersteunt en het nummer van de voicemail ingevoerd is, pagina 59),
- ◆ de lijst met gemiste oproepen op.

U hoort een attentietoon zodra een **nieuwe vermelding** in een lijst binnenkomt. In de **ruststand** wordt bij een nieuw bericht een symbool in het display weergegeven.

Symbool Nieuw bericht...

 ... in de antwoordapparaat-
tenlijst (alleen Gigaset
E500A) of op de voicemail

 ... in de lijst
Gemiste oproepen

Het aantal **nieuwe** vermeldingen wordt rechts naast het betreffende symbool weergegeven.



Druk op de displaytoets  en selecteer de gewenste lijst.

Nadat u een lijst heeft verlaten, wordt de displaytoets  niet meer weergegeven. Desondanks heeft u toch toegang tot de lijsten. Voor meer informatie zie de volgende paragrafen:

- ◆ Berichten op de voicemail beluisteren → pagina 60
- ◆ Berichten op het antwoordapparaat beluisteren → pagina 55
- ◆ Lijst met gemiste oproepen → pagina 45

De displaytoets  wordt na de ontvangst van nieuwe berichten weer weergegeven.

Let op

Nieuwe oproepen op de voicemail worden alleen correct weergegeven als uw netwerkaanbieder deze informatie meestuurt (zie de gebruiksaanwijzing van de voicemail van uw netwerkaanbieder).

Automatisch voorkeuze van netwerkaanbieders (voorkiesnummers)

U kunt een voorkiesnummer vastleggen dat bij het kiezen **automatisch** vóór bepaalde telefoonnummers moet worden geplaatst. Wilt u, dat bijvoorbeeld internationale gesprekken via speciale netwerkaanbieders verlopen, dan kunt u deze voorkiesnummers hier opslaan.

Voer in de lijst "**Met voorkeuze**" het voorkiesnummer of de eerste cijfers van het voorkiesnummer in waarvoor het voorkiesnummer moet worden gebruikt.

Voer in de lijst "**Zonder voorkeuze**" de uitzonderingen op de lijst "**Met voorkeuze**" in.

Voorbeeld:





Voorkiesnummer	0999
Met voorkeuze	08
Zonder voorkeuze	081 084

Alle nummers die met 08 beginnen, met uitzondering van 081 en 084, worden gekozen met het voorkiesnummer 0999.

Telefoonnummer	gekozen Nummer
07112345678 ▶	07112345678
08912345678 ▶	0999 08912345678
08412345678 ▶	08412345678

Automatisch voorkeuze van netwerkaanbieders (voorkiesnummers)

Voor kiesnummer op slaan

- Menu ▶  Instellingen ▶ OK
- ▶  Telefonie ▶ OK
- ▶  Voorkeuzenetwerk ▶ OK
- ▶  Voor kiesnummer ▶ OK



Voor kiesnummer invoeren of wijzigen.



Displaytoets indrukken. Het nummer is opgeslagen.



Lang indrukken (ruststand).

Vermeldingen in voorkeuzelijsten op slaan of wijzigen

Beide lijsten kunnen elk 11 vermeldingen met 4 cijfers bevatten.

- ▶ In de lijst "Met voorkeuze" zijn, afhankelijk van het land, eventueel nummers voorgeprogrammeerd. Hierdoor worden bijvoorbeeld alle nationale gesprekken of gesprekken via het mobiele netwerk **automatisch** gekoppeld aan het van tevoren opgeslagen voorkiesnummer.

- Menu ▶  Instellingen ▶ OK
- ▶  Telefonie ▶ OK
- ▶  Voorkeuzenetwerk ▶ OK
- ▶  Met voorkeuze / Zonder voorkeuze ▶ OK



Vermelding selecteren en **OK** indrukken.



Eerste cijfers van het telefoonnummer invoeren of wijzigen.



Displaytoets indrukken. Het nummer is opgeslagen.



Lang indrukken (ruststand).





Voor kiesnummer tijdelijk onderdrukken

-  (**lang** indrukken) ▶ Menu
- ▶ **Voor kiezen uit** ▶ OK

Voor kiesnummer permanent uitschakelen

- ▶ Het voorkiesnummer met **Wissen** wissen en **OK** indrukken.

SOS-functie – snelkiestoets

Uw Gigaset E500A is voorzien van vier extra toetsen ( -  -  - ) op het basisstation en de handset. Alleen de **snelkiestoets**  kan worden geprogrammeerd met een speciale SOS-functie ("SOS-toets"). In geval van nood kunt u met deze toets hulp vragen bij vrienden of burens.

Let op

Als de SOS-functie is ingeschakeld, licht de SOS-toets op de handset en het basisstation continu op!

De procedure verloopt als volgt

- ▶ U brengt de noodoproep op het **basisstation** of via de **handset** tot stand door op de snelkiestoets  te drukken.

De ontvanger van uw noodoproep hoort een noodbericht, dat uit 2 resp. 3 delen bestaat.

- ◆ Tekstdeel 1 (standaard ingesteld): *"Dit is een noodoproep."*
- ◆ Tekstdeel 2 (alleen als u een persoonlijk noodbericht heeft ingesproken).
- ◆ Tekstdeel 3 (standaard ingesteld):
"Om de noodoproep te beantwoorden, toets u een 5."

Zodra de opgebeldde deelnemer toets 5 indrukt, kunt u met elkaar spreken.



Indien de opgebeldde deelnemer de oproep niet aanneemt, **kijst de SOS-functie na 60 seconden automatisch het volgende SOS-nummer (mits er meerdere nummers opgeslagen zijn)**. De SOS-functie schakelt daarnaast ook in de volgende situaties automatisch over naar het volgende SOS-nummer:

- ◆ het antwoordapparaat van het gekozen SOS-nummer is ingeschakeld,
- ◆ het SOS-nummer is bezet,
- ◆ het toestel van de ontvanger van de noodoproep is niet ingesteld op TDK.

Deze procedure wordt maximaal 3 keer herhaald. Als niemand de oproepen beantwoordt, wordt de SOS-functie met een fouttoon beëindigd.

Let op

Als u de **noodoproep per ongeluk tot stand heeft gebracht**, dan kunt u hem afbreken door de verbreektoets  in te drukken.

Let op

- ◆ Tijdens de hele procedure knippen alle SOS-toetsen van alle aangemelde handsets en van het basisstation. De tekst "*Noodoproep wordt verzonden*" wordt weergegeven op de handset die de noodoproep heeft geïnitieerd.
- ◆ Als er daarnaast een interne oproep is opgeslagen (→ pagina 42), kan de SOS-oproep ook door een interne deelnemer worden aangenomen. Op alle aangemelde handsets en op het basisstation wordt de tekst "*Noodoproep*" weergegeven.
- ◆ Als u de **ECO modus+** (→ pagina 61) heeft ingeschakeld, dan wordt de draadloze verbinding met het basisstation niet op de handset weergegeven. De SOS-toets  blijft branden, ook als de draadloze verbinding is verbroken.
U kunt de bereikbaarheid van het basisstation controleren door de verbindingstoets  in te drukken. Als het basisstation bereikbaar is, hoort u het vrijsignaal.
- ◆ Op die manier kunt u er zeker van zijn dat de SOS-functie op de juiste manier is geconfigureerd als u een testprocedure zou opstarten. De politie, ambulancedienst of brandweer mogen niet worden gebruikt bij een testprocedure.
- ◆ Houd er rekening mee dat de standby-tijd van de handset korter wordt als de SOS-functie is geactiveerd.



Bij de ontvangers van de noodoproep moet het toestel zijn ingesteld op toonkiezen, anders wordt de bevestiging van de noodoproep met toets 5 niet herkend.

SOS-functie configureren

Om de functie te kunnen gebruiken, dient u:



- ◆ de SOS-nummers op te slaan en
- ◆ de SOS-functie in te schakelen.

Als **optie** kunt u daarnaast een persoonlijk noodbericht (bijvoorbeeld naam en adres) opnemen.

Configuratie van de SOS-functie

Voorwaarde: u heeft nog geen SOS-nummers opgeslagen.

Let op

Als u de toets  al gebruikt als snelkiestoets, moet u eerst dit nummer wissen (→ pagina 40). Vervolgens kunt u het SOS-nummer onder de snelkiestoets  opslaan.

- ▶ In de ruststand de snelkiestoets  op de handset indrukken.
- ▶ De SOS-functie inschakelen:
Inschakelen ▶ **OK** (☑=aan)

U ontvangt een melding dat er nog geen SOS-nummer is opgeslagen. Het invoerveld voor het eerste SOS-nummer wordt geopend.

- ▶ Eerste SOS-nummer invoeren en **OK** indrukken.
- ▶ Bijbehorende naam invoeren **OK** indrukken.

U kunt nog 3 andere nummers invoeren en de SOS-oproep bovendien aan één of alle interne deelnemers inschakelen:

Volgende nummer?

Bevestig met **Ja** als u overige SOS-nummers wilt invoeren:

Intern bellen?

Bevestig met **Ja** als u bij het indrukken van de SOS-toets naast de opgeslagen nummers een interne oproep naar alle aangeelde handsets wilt activeren.

Naam/adres opnemen

Bevestig met **Ja** als u een tekst wilt inspreken, (bijvoorbeeld naam en adres) die na het indrukken van de SOS-toets bij de gebelde deelnemer automatisch moet worden weergegeven. De meldtekst wordt ter controle weergegeven.

Op het display wordt **Opgeslagen** weergegeven, door het **lang** indrukken van de verbreekttoets  keert u terug naar de ruststand.

De SOS-functie is nu geconfigureerd en wordt automatisch ingeschakeld.

SOS-nummers wijzigen

Menu ▶  **Instellingen** ▶ **OK**

▶  **Alarmmode** ▶ **OK**

▶  **Alarmnummers** ▶ **OK**

▶  (vermelding 1 tot 4 selecteren)

▶ **Menu** ▶  **Invoer wijzigen** ▶ **OK**

Nummer en naam invoeren zoals hierboven beschreven.

SOS-nummers wissen

Menu ▶  Instellingen ▶ OK

▶  Alarmmode ▶ OK

▶  Alarmnummers ▶ OK

▶  (vermelding 1 tot 4

selecteren) ▶ Menu ▶

 Invoer wissen ▶ OK

De vermelding is gewist.

Interne SOS-oproep in-/uitschakelen

Menu ▶  Instellingen ▶ OK

▶  Alarmmode ▶ OK

▶  Alarmnummers ▶ OK

▶  INT bellen aan

▶ OK (= aan)

De functie is ingeschakeld.

Door OK nogmaals in te drukken, wordt de functie uitgeschakeld.

Als uw toestel aangesloten is op een telefoonsysteem, moet u eventueel de netlijncode (nummer voor een buitenlijn) als eerste cijfer van uw vermelding invoeren, (zie de gebruiksaanwijzing van uw telefoonsysteem).

Let op

Hoe u tekst correct invoert, ziet u in de tekenreekstabel (→ pagina 79).

Persoonlijk noodbericht invoeren/wijzigen

Menu ▶  Instellingen ▶ OK

▶  Alarmmode ▶ OK

▶  Noodbericht ▶ OK

Selecteer de gewenste functie :

Noodber. opnemen

Bevestig met OK als u een tekst wilt inspreken, (bijvoorbeeld naam en adres) die na het indrukken van de SOS-toets bij de gebelde deelnemer automatisch moet worden weergegeven. De meldtekst wordt ter controle weergegeven. U kunt de melding zo nodig opnieuw opnemen.

Noodber. afspelen

U hoort de standaardmeldtekst of, indien u een meldtekst heeft ingesproken, het extra persoonlijke noodbericht.

Noodber. wissen

De extra persoonlijke meldtekst wordt gewist. Alleen de standaardmelding wordt gebruikt.

SOS-functie in- of uitschakelen

Menu ▶  Instellingen ▶ OK

▶  Alarmmode ▶ OK

▶  Inschakelen

▶ OK (= aan)

Let op

Nadat u de SOS-functie heeft geconfigureerd, dient u deze te testen.

Noodoproep tot stand brengen

Voorwaarde: er is ten minste één SOS-nummer opgeslagen (→ pagina 51) en de SOS-functie is ingeschakeld (→ pagina 52).

Druk op de snelkiestoets **1** van de handset of het basisstation, het toestel **kiest direct**.

Opmerkingen

- ◆ De opgeslagen SOS-nummers gelden zowel voor de handsets Gigaset E500H als voor het basisstation.
- ◆ De SOS-toets functioneert ook als de toetsblokkering is ingeschakeld.

Antwoordapparaat bedienen

U kunt het (geïntegreerde) antwoordapparaat bedienen

- ◆ via de handset of
- ◆ via de **toetsen van uw basisstation**.

De bediening van het basisstation via de toetsen vindt u op pagina 5 en pagina 6.

In de volgende alinea's wordt de bediening via de handset beschreven.

Antwoordapparaat in-/uitschakelen

Menu ▶  **VoiceMail** ▶ **OK** ▶ 
Antwoordappar. ▶ **OK** (☑=aan)

Na het inschakelen wordt de resterende geheugencapaciteit weergegeven. In het display wordt het symbool **QO** weergegeven. Op het basisstation licht het display op.

Het antwoordapparaat maakt gebruik van een standaardmeldtekst. U kunt echter ook een eigen, persoonlijke meldtekst opnemen.

Let op

Als het geheugen vol is, knippert **99** snel op het display van het basisstation.

Persoonlijke meldtekst opnemen

Menu ▶  **VoiceMail** ▶ **OK**
▶  **Aankondigingen** ▶ **OK**
▶  **Meldtekst opnemen** ▶ **OK**

Bevestig de vraag met **OK**.

U hoort een korte toon.

- ▶ **Persoonlijke melding inspreken** (min. 3 seconden).
Houd net als bij het telefoneren via de hoorn, de telefoon direct tegen het oor en spreek normaal in de microfoon.

Met  of **Terug** de opname annuleren. Met **OK** kunt u de opname vervolgens opnieuw starten.

OK Displaytoets indrukken om de opname te beëindigen.

De opgenomen meldtekst wordt ter controle herhaald.

Opmerkingen



- ◆ De opname wordt automatisch beëindigd,
 - als de max. opnameduur van 170 seconden is bereikt of
 - een spraakpauze langer duurt dan 2 seconden.
- ◆ Als u een opname annuleert, wordt de standaardmeldtekst weer gebruikt.
- ◆ Als het geheugen van het antwoordapparaat vol is, wordt de opname geannuleerd.

Meldtekst beluisteren

- Menu ▶  VoiceMail ▶ OK
- ▶  Aankondigingen ▶ OK
 - ▶  Meldtekst weergeven ▶ OK

Als er geen eigen, persoonlijke meldtekst is opgenomen, wordt de standaardmeldtekst afgespeeld.

Persoonlijke meldtekst wissen

- Menu ▶  VoiceMail ▶ OK
- ▶  Aankondigingen ▶ OK
 - ▶  Meldtekst wissen ▶ OK

Na het wissen wordt de standaardmeldtekst weer gebruikt.

Berichten beluisteren

U kunt de berichten op het antwoordapparaat op 3 manieren laten weergeven.

- ◆ Berichten weergeven via het menu **VoiceMail** starten:

- Menu ▶  VoiceMail ▶ OK
- ▶  Berichten weergeven
 - ▶ OK

Als u een nummer heeft ingevoerd voor de voicemail, dient u nog het antwoordapparaat te selecteren:

- ▶  Antwoordapparaat ▶ OK
- ◆ Als er **nieuwe berichten** zijn, start u de weergave van de berichten via de antwoordapparaatlijst:
 ▶  Antwrapp.:
(zie ook → pagina 46)

De lijst wordt als volgt weergegeven:

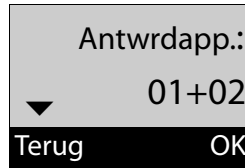



Aantal nieuwe berichten + aantal oude, reeds beluisterde berichten.

- OK** Displaytoets indrukken om de lijst te openen.

- ◆ Antwoordapparaat snel oproepen:

U opent het antwoordapparaat eenvoudig door **lang** op de toets  te drukken, u hoeft niet eerst een menu te kiezen.

Bij levering is het geïntegreerde antwoordapparaat ingesteld. Als u voor de voicemail de functie Snelkiezen heeft ingesteld (→ pagina 60), kunt u de standaardinstelling herstellen.

- Menu ▶  VoiceMail ▶ OK
- ▶  Toets 1 instellen ▶ OK
 - ▶  Antwoordapparaat ▶ OK

De instelling voor snelkiezen geldt voor alle aangemelde handsets.

Als er nieuwe berichten zijn opgeslagen, begint de weergave met het eerste nieuwe bericht, anders met het eerste oude bericht. De luidspreker van de handset wordt **automatisch** ingeschakeld. Door op de handsfree-toets  te drukken, schakelt u de luidspreker uit.

Antwoordapparaat bedienen

Voor elk bericht wordt de datum en tijd van ontvangst opgeslagen (als deze zijn ingesteld, pagina 24) Als het telefoonnummer is meege-stuurd, wordt het telefoonnummer van de beller weergegeven. Als het nummer van de beller is opgeslagen in het telefoonboek, wordt de naam uit het telefoonboek weergegeven.

Afspelen stoppen en door berichten bladeren

Tijdens het afspelen van berichten:



Afspelen onderbreken.
Opnieuw indrukken om afspelen te hervatten.



Naar het begin van het huidige bericht.

2 x

Naar het vorige bericht.



Naar het volgende bericht.

2 x

Naar het daaropvolgende bericht.

Bij een onderbreking die langer duurt dan een minuut, schakelt het antwoordapparaat weer over naar de ruststand.

Afzonderlijk bericht wissen

Tijdens de weergave:

Wissen Displaytoets indrukken.

Overige functies tijdens het afspelen van berichten

Menu Displaytoets indrukken.
De weergave wordt onderbroken.

Selecteer de gewenste functie :

Doorgaan

Afspelen van berichten voortzetten.

Datum en tijd

Datum en tijd van de oproepontvangst weergegeven.

Nr. opslaan in tel.boek

Kopieer het nummer van de beller naar het telefoonboek.

Nummer weergeven

U kunt eventueel het nummer dat bij de naam hoort laten weergeven.

Alles wissen

Alle oude berichten wissen.

Gesprek overnemen van het antwoordapparaat

Terwijl het antwoordapparaat een gesprek opneemt, kunt u het gesprek beantwoorden:

/ Verbindings- of hands-free-toets indrukken.

Let op

Als de handset in het basisstation/de lader staat en de functie **Autom. aann.** is (→ pagina 65) ingeschakeld, hoeft u de handset alleen uit het basisstation/de lader te nemen om de oproep te beantwoorden.

De opname wordt afgebroken en u kunt met de beller spreken.



Als bij de gespreksovername al 3 seconden of meer is opgenomen, wordt deze oproep als nieuw bericht weergegeven.

Meeluisteren in-/uitschakelen

Terwijl iemand een boodschap inspreekt op het antwoordapparaat, kunt u via de luidspreker van het basisstation en de handset meeluisteren.

Meeluisteren permanent in-/uitschakelen

Menu ▶  VoiceMail ▶ OK

- ▶  Meeluisteren ▶ OK
- ▶  Handset / Basisstation
- ▶ OK = aan)

De functie Meeluisteren kan gelijktijdig op het basisstation en de handset worden gebruikt.

Meeluisteren op de handset voor de huidige opname uitschakelen



Verbreektoets indrukken. De luidspreker van de handset wordt uitgeschakeld.

Antwoordapparaat instellen

Bij levering is het antwoordapparaat geprogrammeerd. Persoonlijke instellingen voert u via de handset in.

Beantwoorden van oproepen instellen

U kunt instellen wanneer een gesprek door het antwoordapparaat moet worden beantwoord.

Menu ▶  VoiceMail ▶ OK ▶ 

Oproepvertraging ▶ OK



Direct /
10 sec. / 18 sec. / 30 sec. /
Automatisch
selecteren en OK indruk-
ken (= aan).

Bij **Automatisch** geldt voor het beantwoorden van oproepen het volgende:

- ◆ Als er nog geen nieuwe berichten zijn opgeslagen, beantwoordt het antwoordapparaat een oproep na **18 seconden**.
- ◆ Als er wel nieuwe berichten zijn, neemt het antwoordapparaat een oproep al na **10 seconden** aan.

Opnamelengte instellen

U kunt de maximale opnamelengte van een bericht instellen.

U heeft de keuze uit: **1 minuut**, **2 minuten**, **3 minuten** of **Maximaal**.

Menu ▶  VoiceMail ▶ OK

- ▶  Opnamelengte ▶ OK
- ▶ Opnamelengte selecteren
- ▶ OK = aan)



Bediening op afstand

U kunt de berichten op het antwoordapparaat vanaf elk ander telefoontoestel (bijvoorbeeld in uw hotel, telefooncel) opvragen of inschakelen.

Voorwaarden:

- ◆ U heeft een andere systeem-PIN ingesteld dan 0000 (→ pagina 69).
- ◆ Het toestel dat u gebruikt voor de bediening op afstand, beschikt over toonkiezen (TDK) d.w.z. bij het indrukken van de toetsen hoort u verschillende tonen. Als dit niet het geval is, kunt u ook een codezender gebruiken (apart verkrijgbaar).

Antwoordapparaat bellen en berichten beluisteren

-  Eigen telefoonnummer kiezen.
-  Tijdens het beluisteren van de meldtekst: toets  indrukken en systeem-PIN invoeren.

U hoort nu of er nieuwe berichten zijn. De berichten worden vervolgens afgespeeld. Daarna kunt u het antwoordapparaat bedienen met de toetsen.

Let op

De lijn wordt verbroken:





- ◆ bij het invoeren van een onjuiste systeem-PIN
- ◆ na het beluisteren van bericht(en)

Antwoordapparaat via de toetsen bedienen

Voor de bediening gebruikt u de volgende toetsen:

- 1** Tijdens de weergave van **nummer/datum/tijd**: naar het begin van het vorige bericht springen.
Tijdens de weergave van het bericht: naar het begin van het huidige bericht springen.
- 2** Afspelen onderbreken. Opnieuw indrukken om door te gaan.
- 3** Naar het volgende bericht.
- 0** Huidige bericht wissen.

Cijfertoeetsen voor de bediening:

- | | | |
|---|---|---|
|  |  |  |
| Vorige | Stoppen/
doorg. | Volgende |
|  |  |  |
|  |  |  |
| | | Begin |
|  |  |  |
| | wissen | |

Voicemail gebruiken

De voicemail is het antwoordapparaat in het telefoonnet van uw netwerkaanbieder. Neem zo nodig contact op met de aanbieder voor meer informatie.

Als u voicemail wilt gebruiken, moet u deze dienst eerst bij uw netwerkaanbieder **aanvragen**.

Nummer van de voicemail invoeren

Om de voicemail snel en eenvoudig te kunnen gebruiken via de voicemaillijst en toets 1, moet u het nummer in uw telefoon opslaan.

Menu ▶  **VoiceMail** ▶ **OK**

▶ **Voicemail** ▶ **OK**



Nummer van de voicemail invoeren en **OK** indrukken.

Nieuwe voicemailoproep beantwoorden

Als er een bericht voor u binnenkomt, krijgt u een oproep van de voicemail. Als u NummerWeergave heeft aangevraagd, wordt in het display wordt het nummer van de voicemail weergegeven. Als u de oproep beantwoordt, kunt u de nieuwe berichten beluisteren. Beantwoordt u de oproep niet, dan wordt het voicemailnummer opgeslagen in de **lijst met gemiste oproepen** (→ pagina 45).

Let op

Als u in het telefoonboek het telefoonnummer van de voicemail en de naam "Voicemail." invoert, wordt deze informatie op het display en in de bellerslijst weergegeven.

Berichten beluisteren

U kunt de voicemail op drie manieren oproepen:

- ◆ Voicemail oproepen via het menu **VoiceMail**:

Menu ▶  **VoiceMail** ▶ **OK**
▶  **Berichten weergeven**
▶ **OK** ▶ **Vicemail** ▶ **OK**

- ◆ Als er **nieuwe berichten** aanwezig zijn, brengt u een verbinding tot stand met de voicemail via de voicemaillijst:

 ▶  **Voicemail.:**
(zie ook → pagina 46)

De lijst wordt als volgt weergegeven:

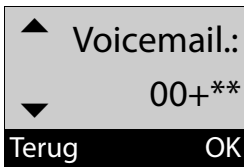

00: Het aantal nieuwe berichten wordt alleen juist weergegeven als uw netwerkaanbieder deze informatie meestuurt.

****:** het aantal oude berichten is niet beschikbaar.



OK Displaytoets indrukken om de voicemail op te roepen.

- ◆ Voicemail snelkiezen:

Om de voicemail op te roepen, hoeft u alleen toets  **lang** in te drukken - u hoeft de functie niet via het menu op te roepen.

Gigaset E500: Voor het snelkiezen via toets 1 is bij levering de voicemail ingesteld.

Gigaset E500A: Voor snelkiezen is standaard het geïntegreerde antwoordapparaat ingesteld. U kunt overschakelen naar de voicemail.

Menu ▶  **VoiceMail** ▶ **OK**
▶  **Toets 1 instellen** ▶ **OK**
▶  **Antwoordapparaat**.
▶ **OK**  = geselecteerd)

De instelling voor snelkiezen geldt voor alle aangemelde handsets.

ECO DECT

Met uw Gigaset levert u een positieve bijdrage aan het milieu.

Lager stroomverbruik

Dankzij de zuinige netadapter is het stroomverbruik van uw toestel in de ruststand en als de batterijen niet geladen worden <0,5W.

Terugbrengen van het zendvermogen

Het zendvermogen wordt **automatisch** gereduceerd:

- ◆ **Handset:** hoe dichterbij de handset zich bij het basisstation bevindt, hoe lager het zendvermogen.
- ◆ **Basisstation:** als er slechts één handset is aangemeld en deze op het basisstation staat, is het zendvermogen vrijwel nul.

U kunt het zendvermogen van de handset en het basisstation nog meer reduceren door **ECO modus** te gebruiken:

- ◆ **ECO modus**
Vermindert het zendvermogen van handset en basisstation altijd met 80%, ook als u geen telefoongesprek voert. Door **ECO modus** wordt het bereik met ongeveer 50% verminderd. Daarom is het inschakelen van **ECO modus** altijd nuttig als u geen groot bereik nodig heeft.

Uitschakelen van het zendvermogen

◆ ECO modus+

Als u **ECO modus+** activeert, is het zendvermogen (DECT) van het basisstation en de handset in de ruststand uitgeschakeld. Dit geldt ook bij het gebruik van meerdere handsets, mits deze allemaal **ECO modus+** ondersteunen.

ECO modus / ECO modus+ kunnen onafhankelijk van elkaar worden in- of uitgeschakeld en functioneren ook bij het gebruik van meerdere handsets. De handset hoeft zich niet op het basisstation te bevinden.

ECO modus / ECO modus+ in-/uitschakelen:



Menu ▶  **Instellingen** ▶ **OK**

▶  **System** ▶ **OK**

▶  **ECO modus / ECO modus+**

OK Displaytoets indrukken
(= aan).

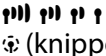
Statusindicaties

Display-symbool	
 (knippert)	Ontvangstniveau: – hoog tot laag – geen ontvangst
	ECO modus+ ingeschakeld (wordt in de ruststand in plaats van het symbool voor signaalsterkte weergegeven)

Opmerkingen

- ◆ Bij ingeschakelde **ECO modus+** kunt u de bereikbaarheid van het basisstation controleren door de verbindingstoets  in te drukken. Als het basisstation bereikbaar is, hoort u het vrijsignaal.
- ◆ Bij ingeschakelde **ECO modus+**:
 - wordt het tot stand brengen van de verbinding vertraagd met circa 2 seconden.
 - wordt de standby-tijd van de handset verminderd met circa. 50%.
- ◆ Als u handsets aanmeldt die **ECO modus+** niet ondersteunen, wordt deze modus op het basisstation en op alle handsets uitgeschakeld.
- ◆ Als **ECO modus** is ingeschakeld, wordt het bereik van het basisstation minder groot.
- ◆ **ECO modus / ECO modus+** en repeater-ondersteuning (→ pagina 68) sluiten elkaar wederzijds uit. Dit betekent dat als u een repeater gebruikt, u **ECO modus** en **ECO modus+** niet kunt gebruiken.

Handset als wekker gebruiken

Wekker in-/uitschakelen

Voorwaarde:

De tijd is ingesteld (→ pagina 24).

Menu ▶  **Wekker** ▶ **OK**

▶  **Inschakelen**

▶ **OK** (☑= aan)

Als u de wekker inschakelt, wordt daarna automatisch het menu voor het instellen van de wektijd geopend.

Wektijd instellen

Menu ▶  **Wekker** ▶ **OK**

▶  **Wektijd** ▶ **OK**

▶ wektijd invoeren ▶ **OK**

Als de wekker ingeschakeld is, ziet u in het display het symbool  en daarachter de wektijd.

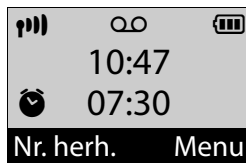

Als de wekker overgaat...

Drukt u op de displaytoets **Uit** of een willekeurige toets om de wekker voor 24 uur uit te schakelen.

Als u geen toets indrukt, wordt de wekker na een minuut automatisch uitgeschakeld.

Meerdere handsets gebruiken

Handsets aanmelden

U kunt in totaal vier handsets aanmelden bij uw basisstation.

Gigaset-handset handmatig aanmelden bij Gigaset E500/E500A

U dient de handmatige aanmelding van de handset zowel op de handset (1) als op het basisstation (2) te starten.

Nadat de aanmelding is voltooid, schakelt de handset over naar de ruststand. Op het display wordt het interne nummer van de handset weergegeven, bijvoorbeeld INT 1.

De aanmeldprocedure wordt na 60 seconden afgebroken. Als de handset binnen deze tijd niet is aangemeld, herhaal dan de procedure.

1) Op de handset

- Menu** ▶  **Instellingen** ▶ **OK**
- ▶  **Aanmelden** ▶ **OK**
- ▶  **Handset aanmelden** ▶ **OK**
- ▶ Systeem-PIN van het basisstation (standaardsinstelling: 0000) invoeren ▶ **OK**

2) Op het basisstation

- ▶ Binnen 60 seconden aanmeld-/pagingtoets  op het basisstation (→ pagina 5) **lang** (circa 3 seconden) indrukken.

Andere handsets aanmelden

Andere Gigaset-handsets en handsets van andere merken meldt u als volgt aan.

1) Op de handset

- ▶ De aanmeldprocedure van de handset starten volgens de instructies in de bijbehorende gebruiksaanwijzing.

2) Op het basisstation

- ▶ Aanmeld-/pagingtoets  op het basisstation (→ pagina 5) **lang** (circa 3 seconden) indrukken.

Handsets afmelden

U kunt met elke aangemelde Gigaset E500H-handset elke andere aangemelde handset afmelden.

Menu ▶  **Instellingen** ▶ **OK**

▶  **Aanmelden** ▶ **OK**

▶  **Handset afmelden** ▶ **OK**



Interne deelnemer die u wilt afmelden selecteren en **OK** indrukken (de handset die u op dat moment gebruikt, is gemarkeerd met <).



Huidige systeem-PIN invoeren en **OK** indrukken.

Ja

Displaytoets indrukken.



Meerdere handsets gebruiken

Handset zoeken (paging)

U kunt uw handset zoeken met behulp van het basisstation.

- ▶ Aanmeld-/paging-toets  op het basisstation (→ pagina 5) **kort** indrukken.
- ▶ Alle handsets gaan tegelijk over (paging), ook de handsets waarvan het belseinhaal signaal is uitgeschakeld.

Zoeken beëindigen

Aanmeld-/paging-toets  op het basisstation (→ pagina 5) **kort** indrukken of verbindingstoets  resp. displaytoets **Uit** op de handset indrukken.

Naam van een handset wijzigen

Tijdens de aanmelding worden de namen "INT 1", "INT 2" enz. automatisch toegewezen. U kunt deze namen wijzigen. De naam mag niet langer zijn dan 6 tekens. De gewijzigde naam wordt in de lijst van elke handset weergegeven.

Voorwaarde: een van de snelkiesstoetsen is geprogrammeerd voor **Interne oproep naar geselecteerd nummer** programmeert (→ pagina 42).

In de ruststand de snelkiesstoets indrukken op de handset (...) die geprogrammeerd is voor **Interne oproep naar geselecteerd nummer**. De lijst met handsets wordt geopend. De eigen handset is gemarkeerd met <.



Handset kiezen.

Naam ▶  (naam invoeren) ▶ **OK**

Bijschakelen in een extern gesprek

U wilt bijschakelen in een bestaand extern gesprek.

Voorwaarde: de functie **Inbreken** is ingeschakeld.

Functie inschakelen/uitschakelen:

Menu ▶  **Instellingen** ▶ **OK**

▶  **Telefonie** ▶ **OK**

▶  **Inbreken** ▶ **OK** (☑= aan)

Bij gesprek bijschakelen:

Verbindingstoets  op de handset indrukken. Alle gesprekspartners horen een signaaltoon. In het display van de handset staat **Conferentie**.

Bijschakelen beëindigen:

Verbreektoets  op de handset indrukken, alle gesprekspartners horen een signaaltoon.

Als de **eerste** interne gesprekspartner op de verbreektoets  drukt, blijft de verbinding tussen de bijgeschakelde handset en de externe gesprekspartner in stand.

Handset instellen

U kunt de instellingen van uw handset afzonderlijk wijzigen.

Displaytaal wijzigen

U kunt displayteksten in diverse talen laten weergeven.

Menu ▶ **Instellingen** ▶ **OK**

▶ **Taal** ▶ **OK**

▶ (taal selecteren) ▶ **OK**

De huidige taal wordt gemarkeerd door .

Als u per ongeluk een taal heeft ingesteld die u niet begrijpt:

Menu ▶ **5 jkl** **4 ght**

▶ (taal selecteren) ▶ **OK**

Grote cijfers instellen

U kunt de leesbaarheid van de cijfers tijdens het kiezen verbeteren. De cijfers worden dan groter weergegeven in het display en slechts op één regel weergegeven in plaats van twee.

Menu ▶ **Instellingen** ▶ **OK**

▶ **Display** ▶ **OK**

▶ **Grote letters**

▶ **OK** (= aan).

Let op

Bij uitgeschakelde functie wordt in de ruststand naast de tijd ook de interne naam van de handset weergegeven.

Displaycontrast wijzigen

U kunt het contrast van het display op 9 verschillende niveaus instellen.

Menu ▶ **Instellingen** ▶ **OK**

▶ **Display** ▶ **OK**

▶ **Contrast** ▶ **OK**



Contrast instellen en op **OK** drukken.

Automatisch beantwoorden

Als deze functie is ingeschakeld, beantwoordt u een oproep door de handset uit het basisstation te nemen. U hoeft niet op de verbindingstoets te drukken.

Menu ▶ **Instellingen** ▶ **OK**

▶ **Telefonie** ▶ **OK**

▶ **Autom. aann.**

▶ **OK** (= aan)

Gespreksvolume wijzigen

U kunt voor de handsfree-functie en voor de handset kiezen uit vijf volumeniveaus (1–5; bijvoorbeeld volume 3 =).

Menu ▶ **Instellingen** ▶ **OK**

▶ **Audio/opt. signalen** ▶ **OK**

▶ **Spraakvolume** ▶ **OK**

▶ **Handsetvolume /**

Handsfreevolume ▶ **OK**



Volume instellen en op **OK** drukken.

Handset instellen

Volume tijdens een gesprek instellen:



Toets aan de zijkant **boven (harder)** of **beneden (zachter)** indrukken (→ pagina 4).

De instelling wordt automatisch na 3 seconden opgeslagen.

Volume instellen tijdens het overgaan:



Toets aan de zijkant **boven (harder)** of **beneden (zachter)** indrukken (→ pagina 4).

De instelling wordt automatisch na 3 seconden opgeslagen.

Belsignalen wijzigen

- ◆ Volume:
vijf volumes (1–5; bijvoorbeeld volume 3 =) en "Uit" (volume 0 =).
- ◆ Melodie:
Lijst met standaard ringtones (oproepsignalen) De eerste die melodieën zijn de "klassieke" belsignalen.

U kunt voor de volgende functies een verschillend belsignaal instellen:

- ◆ Externe oproepen
- ◆ Interne oproepen
- ◆ Wekker

Voor meer informatie over het instellen van belsignalen voor het basisstation, → pagina 69.

Volume van oproepsignaal instellen

Het volume is gelijk voor alle soorten belsignalen.

- Menu** ▶ **Instellingen** ▶ **OK**
- ▶ **Audio/opt. signalen** ▶ **OK**
 - ▶ **Volume belsignaal** ▶ **OK**
 - ▶ (volume instellen) ▶ **OK**

Melodie van belsignaal instellen

Stel de melodie van het belsignaal apart in voor externe oproepen, interne oproepen en de wekker.

U kunt voor externe oproepen bovendien instellen, dat uw toestel op bepaalde tijden of bij anonieme oproepen niet over gaat.

Voor interne oproepen en de wekker:

- Menu** ▶ **Instellingen** ▶ **OK**
- ▶ **Audio/opt. signalen** ▶ **OK**
 - ▶ **Beltonen** ▶ **OK**
 - ▶ **Interne oproepen / Wekker**
 - ▶ **OK** ▶ (Melodie selecteren)
 - ▶ **OK** (☑= geselecteerd)

Voor externe oproepen:

- Menu** ▶ **Instellingen** ▶ **OK**
- ▶ **Audio/opt. signalen** ▶ **OK**
 - ▶ **Beltonen** ▶ **OK**
 - ▶ **Externe oproepen** ▶ **OK**

U kunt met het volgende selecteren:

Melodie ▶ **OK**

Melodie van belsignaal instellen zoals eerder beschreven.

Tijdstelling ▶ **OK**

U kunt een periode invoeren waarbinnen uw toestel niet moet overgaan, bijvoorbeeld 's nachts.

 **Inschakelen** met **OK** in- of uitschakelen (☑= ingeschakeld).

 **Instellingen** ▶ **OK**

Begintijd: /Eindtijd:

Tijd met 4-tekens invoeren en **OK** indrukken.

Anonieme opr. uit ▶ **OK**

U kunt uw handset zo instellen dat hij bij oproepen zonder NummerWeergave niet overgaat (niet antwoordapparaat). De oproep wordt alleen op het display gesignaleerd.

Functie **Anonieme opr. uit** met **OK** in- of uitschakelen (☑= ingeschakeld).

Belsignaal uit-/inschakelen

U kunt

- ◆ in de ruststand of **bij een oproep vóór het opnemen het belsignaal permanent** uitschakelen.
- ◆ alleen voor de huidige oproep het belsignaal uitschakelen.

Het is niet mogelijk om het belsignaal weer in te schakelen tijdens een oproep.

Belsignaal permanent uitschakelen

 Sterretje-toets lang indrukken.

In het display verschijnt het symbool .

Belsignaal weer inschakelen

 Sterretje-toets lang indrukken.

Belsignaal voor de huidige oproep uitschakelen

Stil Displaytoets indrukken.

**Attentie-/
waarschuwingssignalen**

De handset maakt u door middel van een akoestisch signaal op verschillende activiteiten en situaties attent. De volgende signalen kunt u onafhankelijk van elkaar in- of uitschakelen:

◆ **Attentietonen**

- **Toetssignaal:** elke druk op een toets wordt bevestigd.
- **Bevestigingssignaal** (oplopende reeks tonen): aan het einde van de gegevensinvoer/instelling, bij het plaatsen van de handset in het basisstation en bij het binnenkomen een nieuwe vermelding in de antwoordapparaatlijst of de bellerslijst.
- **Foutsignaal** (aflopende reeks tonen): bij onjuiste invoer.
- **Menu-eindsignaal:** wanneer u het einde van een menu heeft bereikt.



◆ **Batt. bijna leeg**

De batterij moet worden geladen.



Het bevestigingssignaal dat klinkt als u de handset in het basisstation plaatst, kan niet worden uitgeschakeld.

Basisstation instellen

Attentiesignalen in-/uitschakelen

- Menu ▶  Instellingen ▶ OK
- ▶  Audio/opt. signalen ▶ OK
 - ▶  Attentietonen
 - ▶ OK (= aan)

Batterijsignaal in-/uitschakelen

- Menu ▶  Instellingen ▶ OK
- ▶  Audio/opt. signalen ▶ OK
 - ▶  Batt. bijna leeg
 - ▶ OK (= aan)

Standaardinstellingen van de handset herstellen

U kunt individuele instellingen en wijzigingen ongedaan maken. Vermeldingen in het telefoonboek en de bellerslijst, datum en tijd en de aanmelding van de handset bij het basisstation blijven behouden.



- Menu ▶  Instellingen ▶ OK
- ▶  Systeem ▶ OK
 - ▶  Reset handset ▶ OK

Met  het herstellen van de standaardinstellingen annuleren.

Basisstation instellen

U stelt het basisstation in met een aangemelde handset.



Wachtmuziek in-/uitschakelen

- Menu ▶  Instellingen ▶ OK
- ▶  Telefonie ▶ OK
 - ▶  Wachtmuziek
 - ▶ OK (= aan)

Repeater-ondersteuning

Met een repeater kunt u het bereik en de ontvangststerkte van het basisstation uitbreiden. Hiervoor moet u de repeater eerst activeren. Gesprekken die op dat moment via het basisstation worden gevoerd, worden verbroken.

Voorwaarde: u heeft een repeater aangemeld.

- Menu ▶  Instellingen ▶ OK
- ▶  Systeem ▶ OK
 - ▶  Repeatermodus
 - ▶ OK (= ingeschakeld)

Na het in- of uitschakelen van de repeater dient u de handset uit en weer in te schakelen (→ pagina 29).

Opmerkingen

- ◆ **ECO modus / ECO modus+** (→ pagina 61) repeater-ondersteuning sluiten elkaar wederzijds uit. Dit betekent dat als u een repeater gebruikt, u **ECO modus** en **ECO modus+** niet kunt gebruiken.
- ◆ De standaard ingestelde gecodeerde transmissie wordt door het inschakelen van de repeater uitgeschakeld.

Basisstation beveiligen tegen onbevoegd gebruik

Beveilig de systeeminstellingen van het basisstation met een systeem-PIN die alleen aan u bekend is. Deze systeem-PIN moet u o.a. invoeren bij het aan- en afmelden van een handset bij het basisstation.

System-PIN wijzigen

U kunt de ingestelde, viercijferige systeem-PIN van het basisstation ("0000") in een viercijferige PIN veranderen die alleen aan uzelf bekend is.

Gigaset E500A: als u een systeem-PIN heeft ingesteld, is het mogelijk om het antwoordapparaat op afstand te bedienen → pagina 58.

Menu ▶  **Instellingen** ▶ **OK**

▶  **Systeem** ▶ **OK**

▶  **Systeem-PIN** ▶ **OK**

▶ **Systeem-PIN:** (huidige systeem-PIN invoeren) ▶ **OK**

▶ **Nieuwe PIN:** (nieuwe systeem-PIN invoeren) ▶ **OK**

System-PIN resetten

Als u de systeem-PIN vergeten bent, kunt u de oorspronkelijke code van de basis (**0000**) als volgt herstellen:

Verwijder het netsnoer van het basisstation. Houd de aanmeld-/paging-toets op het basisstation ingedrukt terwijl u tegelijkertijd het netsnoer weer op het basisstation

aansluit. De toets tenminste 5 seconden ingedrukt houden.

Het basisstation is gereset en de systeem-PIN is weer ingesteld op **0000**.

Let op

Alle handsets zijn afgemeld en moeten opnieuw worden aangemeld. Alle instellingen worden teruggezet op de standaardinstellingen.

Gespreksvolume wijzigen

U kunt het volume voor handsfree in vijf niveaus (1-5, bijvoorbeeld (1-5; bijvoorbeeld volume 3 = ).

Menu ▶  **Instellingen** ▶ **OK**



▶  **Audio/opt. signalen** ▶ **OK**

▶  **Basisinstell. geluid** ▶ **OK**





▶  **Luidspreker** ▶ **OK**

 Volume instellen en op **OK** drukken.

Belsignalen wijzigen

- ◆ Volume:
 - vijf volumes (1-5; bijvoorbeeld volume 3 =  en "Uit" (volume 0 = ).
- ◆ Melodie:
 - Lijst met standaard ringtones (oproepsignalen) De eerste die melodieën zijn de "klassieke" belsignalen.
- ◆ Tijdsturing:
 - U kunt een periode invoeren waarbinnen uw toestel niet moet overgaan, bijvoorbeeld 's nachts.

Basisstation instellen

- Menu ▶  Instellingen ▶ OK
- ▶  Audio/opt. signalen ▶ OK
 - ▶  Basisinstell. geluid ▶ OK
 - ▶  Volume belsignaal /

Beltonen / Tijdinstelling ▶ OK

Als **Volume belsignaal / Beltonen** geselecteerd is:

- ▶  (volume/melodie selecteren)
- ▶ OK = melodie geselecteerd)

Als **Tijdinstelling** geselecteerd is, tijdsturing inschakelen en instellen:

 Inschakelen



- ▶ OK = ingeschakeld)

 Instellingen ▶ OK

Begin tijd: /Eindtijd:

Tijd invoeren (4 tekens) en OK indrukken.

LED belsignaal in-/uitschakelen



- Menu ▶  Instellingen ▶ OK
- ▶  Audio/opt. signalen ▶ OK
 - ▶  Basis-ledsignaal
 - ▶ OK = aan)

Standaardinstellingen van het basisstation herstellen

Bij het herstellen van de standaardinstellingen

- ◆ blijven datum en tijd behouden,
- ◆ blijven handsets aangemeld,
- ◆ wordt de **ECO modus in-** en de **ECO modus+** uitgeschakeld,
- ◆ wordt de systeem-PIN niet gere-set.

Menu ▶  Instellingen ▶ OK

- ▶  Systeem ▶ OK
- ▶  Reset basis ▶ OK

Let op

Na het aansluiten of resetten van het basisstation duurt het **ongeveer 15 seconden** voor het antwoordapparaat weer klaar voor gebruik is.

Basisstation op telefooncentrale gebruiken

U hoeft de volgende instellingen alleen op te geven als dat vereist is voor uw telefooncentrale. Raadpleeg hiervoor de gebruiksaanwijzing van de telefooncentrale.

Kiesmethode wijzigen

Menu ▶ *△ #→ 0_B 5_{JKI} #→ 1_{ad} 1_{ad}

▶ cijfer voor kiesmethode invoeren:

0_B = toonkiezen (TDK);

1_{ad} = impulskiezen (IDK) ▶ **OK**.

Tijdelijk naar toonkiezen (TDK) omschakelen

Als uw telefooncentrale nog met impulskiezen (IDK) werkt, terwijl voor een verbinding toonkiezen nodig is (bijv. om voicemail te beluisteren), moet u tijdens het gesprek overschakelen op toonkiezen.

Voorwaarde: u voert een gesprek of heeft al een extern nummer gekozen.

▶ Sterretje-toets *△ indrukken.

Toonkiezen wordt **alleen voor deze verbinding** ingeschakeld.

Flashtijden instellen

Menu ▶ *△ #→ 0_B 5_{JKI} #→ 1_{ad} 2_{abc}

▶ Cijfer invoeren voor de flash-tijd:

0_B = 80 ms; 1_{ad} = 100 ms (standaard); 2_{abc} = 120 ms; 3_{def} = 400 ms;

4_{ghi} = 250 ms; 5_{JKI} = 300 ms;

6_{mno} = 600 ms; 7_{pqr} = 800 ms ▶ **OK**.

Pauze na lijntoewijzing wijzigen

U kunt de lengte instellen van de pauze die wordt ingevoegd tussen het moment dat u de verbindingstoets  indrukt, en het moment dat het nummer wordt verstuurd.

Menu ▶ *△ #→ 0_B 5_{JKI} #→ 1_{ad} 9_{wxyz}

▶ Cijfer invoeren voor de pauze-lengte:

1_{ad} = 1 seconde;

2_{abc} = 3 seconden (standaard);

3_{def} = 7 seconden ▶ **OK**.

Pauze na R-toets wijzigen

Menu ▶ *△ #→ 0_B 5_{JKI} #→ 1_{ad} 4_{ghi}

▶ Cijfer invoeren voor de pauze-lengte: 1_{ad} = 800 ms (standaard);

2_{abc} = 1600 ms; 3_{def} = 3200 ms

▶ **OK**.

Klantenservice

Heeft u vragen? Als Gigaset-klant profiteert u van ons omvangrijke service-aanbod. Snelle ondersteuning vindt u in deze **gebruiksaanwijzing** en op de **servicepagina van ons Gigaset Online Portal**.

Registreer uw Gigaset-telefoon direct na aankoop onder www.gigaset.com/nl/klantenservice.

Op die manier kunnen wij u sneller helpen bij vragen of garantieaanspraken.

In uw eigen, met wachtwoord beveiligde pagina kunt u uw persoonlijke gegevens beheren en per e-mail contact opnemen met onze Klantenservice.

In onze altijd actuele online-service onder www.gigaset.com/nl/klantenservice vindt u:

- ◆ Uitgebreide informatie over onze producten
- ◆ Een overzicht van veelgestelde vragen en antwoorden
- ◆ Trefwoorden voor het snel opzoeken van onderwerpen
- ◆ Compatibiliteitsdatabase: U kunt hier controleren, welke basisstations en welke handsets u samen kunt gebruiken
- ◆ Technische productvergelijker: vergelijk de producteigenschappen van verschillende producten met elkaar en welke functies worden ondersteund
- ◆ Downloaden van gebruiksaanwijzingen en de laatste software-updates
- ◆ E-mail contact met onze Klantenservice

Voor gedetailleerde vragen of persoonlijke ondersteuning kunt u telefonisch contact opnemen met onze medewerkers

Bij onverhoopte problemen - voor reparaties en garantie-aanspraken:

Klantenservice Nederland 0900-3333102

(0,25 € per minuut (vast net). Voor oproepen uit het mobiele netwerk kunnen andere prijzen gelden.)

Wij wijzen u erop, dat als het Gigaset-product niet door een geautoriseerde dealer in Nederland is verkocht, het mogelijk ook niet volledig compatibel is met het landelijke telefoonnetwerk. Zowel naast de afgebeelde CE-markering op de verpakking (kartonnen doos) van de telefoon als aan de onder- of achterkant van het basisstation (afhankelijk van het type) is eenduidig aangegeven voor welk land resp. welke landen het betreffende apparaat en de eventuele accessoires zijn ontwikkeld.

Indien het apparaat of de accessoires niet overeenkomstig deze aanwijzing, de instructies in de gebruiksaanwijzing of op het apparaat zelf worden gebruikt, kan dit gevolgen hebben voor de garantie-aanspraken (reparatie of vervanging van het product) die de koper kan laten gelden.

Om aanspraak op garantie te kunnen maken, wordt de koper van het product verzocht, het aankoopbewijs te overleggen, waaruit de aankoopdatum en het gekochte product blijken.

Vragen en antwoorden

Als u vragen heeft over het gebruik van het toestel, dan kunt u 24 uur per dag terecht op www.gigaset.com/nl/klantenservice.

Bovendien bevat onderstaande tabel hulp bij het zoeken naar problemen

In het display wordt niets weergegeven.

1. De handset is niet ingeschakeld.
 - ▶ Verbreektoets  lang indrukken.
2. De batterij is leeg.
 - ▶ Batterij laden of vervangen (→ pagina 21).

In het display knippert "BASIS".

1. De handset bevindt zich buiten het bereik van het basisstation.
 - ▶ Afstand tussen de handset en het basisstation verkleinen.
2. Het bereik van het basisstation is kleiner geworden, omdat u de Eco-modus heeft ingeschakeld.
 - ▶ Eco-modus uitschakelen (→ pagina 61) of de afstand tussen de handset en het basisstation verkleinen.
3. Basisstation is niet ingeschakeld.
 - ▶ Netadapter van het basisstation controleren (→ pagina 18).

In het display knippert "Zet handset in basisstat."

De handset is nog niet bij het basisstation aangemeld of is afgemeld.

- ▶ Handset in het basisstation plaatsen (automatisch aanmelden, kan tot 5 minuten in beslag nemen) of handset handmatig aanmelden (→ pagina 63).

De handset gaat niet over.

Belsignaal is uitgeschakeld.

- ▶ Belsignaal inschakelen (→ pagina 67).

U hoort geen belsignaal of kiestoon vanuit het vaste net.

U gebruikt niet het meegeleverde telefoonsnoer of u gebruikt een nieuwe kabel met een andere stekkerindeling.

- ▶ Gebruik altijd het meegeleverde telefoonsnoer of gebruik een telefoonsnoer met de juiste stekkerindeling (→ pagina 79).

De verbinding wordt altijd na circa 30 seconden verbroken.

Repeater ingeschakeld of uitgeschakeld (→ pagina 68).

- ▶ Handset uitschakelen en opnieuw inschakelen (→ pagina 29).

Bij het inschakelen van de ECO modus+ verschijnt "Niet mogelijk!" in het display.

Op het basisstation is een handset aangemeld dat de ECO modus+ niet ondersteunt.

Foutsignaal na het opvragen van de systeem-PIN.

De ingevoerde systeem-PIN is onjuist.

- ▶ Systeem-PIN terugzetten op 0000 (→ pagina 69).

Systeem-PIN vergeten.

- ▶ Systeem-PIN terugzetten op 0000 (→ pagina 69).

Het nummer van de beller wordt niet weergegeven, ondanks NummerWeergave.

Meesturen van nummers is niet vrijgegeven.

- ▶ **De beller** moet de functie voor het meesturen van nummers (CLI) bij de netwerkaanbieder laten vrijschakelen.

Zie informatie over NummerWeergave → pagina 37.

U hoort bij het invoeren een foutsignaal.

De actie is mislukt of u heeft onjuiste gegevens ingevoerd.

- ▶ Procedure herhalen.
Let op het display en raadpleeg zo nodig de gebruiksaanwijzing.

U kunt de voicemail niet beluisteren.

De telefooncentrale is ingesteld op impulskiezen.

- ▶ Telefooncentrale op toonkiezen instellen.

alleen Gigaset E500A:

In de bellerslijst wordt geen tijd aangegeven bij een bericht.

Datum/tijd zijn niet ingesteld.

- ▶ Datum/tijd instellen (→ pagina 24).

Het antwoordapparaat meldt bij bediening op afstand "PIN is ongeldig".

1. Ingevoerde systeem-PIN is onjuist.
 - ▶ Systeem-PIN nogmaals invoeren.
2. De systeem-PIN is nog op 0000 ingesteld.
 - ▶ Andere systeem-PIN dan 0000 instellen (→ pagina 69).

Het antwoordapparaat neemt geen berichten op/breekt de opname van een persoonlijke meldtekst af.

Het geheugen is vol.

- ▶ Oude berichten wissen.
- ▶ Nieuwe berichten beluisteren en vervolgens wissen.

Het antwoordapparaat neemt een persoonlijke meldtekst slechts gedeeltelijk op.

Een spreekpauze is langer dan 2 seconden.

- ▶ Bij het inspreken van een meldtekst spreekpauzes vermijden.

Het configureren van de SOS-functie is mislukt.

De functie kan alleen bij telefooncentrales worden gebruikt die geen "R" of "P" gebruiken voor het bezetten van een netlijn.

Goedkeuring

Dit apparaat is geschikt voor gebruik binnen Nederland op een analoge aansluiting.

Het apparaat is compatibel met landspecifieke bijzonderheden.

Hiermee verklaart Gigaset Communications GmbH dat dit toestel voldoet aan de basiseisen en andere relevante bepalingen van Richtlijn 1999/5/EC.

Een kopie van de Conformiteitsverklaring volgens 1999/5/EC vindt u op internet onder www.gigaset.com/docs

CE 0682

Garantie

Gigaset Communications verleent de consument een garantie van 24 maanden voor dit toestel, te rekenen vanaf de datum van aankoop. Als bewijs hiervoor geldt de aankoopfactuur. Binnen de garantietermijn zal Gigaset Communications Nederland B.V. alle gebreken die het gevolg zijn van materiaal- en/of productiefouten kosteloos repareren ofwel het defecte toestel vervangen. In dit geval kan contact worden opgenomen met de Gigaset Communications Nederland B.V. Klantenservice, alwaar de reparatie dient te worden aangemeld. Bij de Klantenservice worden een zogenaamd RMA-nummer (Return Material Authorisation) en verzendinginstructies verstrekt.

Wanneer de consument wordt verzocht het product aan Gigaset Communications Nederland B.V. ter reparatie aan te bieden, zullen de verzendkosten voor eigen rekening zijn.

Op de meegeleverde oplaadbare batterijen/ accu's wordt maximaal zes maanden garantie verleend.

De garantie vervalt indien:

- ◆ Reparaties, vervanging of uitbreidingen aan het toestel zijn verricht door anderen dan Gigaset Communications Nederland B.V. zonder haar schriftelijke toestemming;
- ◆ Het toestel naar het oordeel van Gigaset Communications Nederland B.V. is verwaarloosd dan wel onvoorzichtig en/ of ondeskundig is gebruikt, behandeld en/ of onderhouden, en/of er sprake is van normale slijtage;
- ◆ Er sprake is van onjuiste toepassing van deze gebruiksaanwijzing;
- ◆ Typenummers en/of serienummers en/ of garantiestickers zijn beschadigd, verwijderd en/of veranderd;
- ◆ Wijzigingen in garantiekaart en/ of aankoopfactuur zijn aangebracht;
- ◆ Door verkeerd inleggen en/of lekkage van vervangbare accu's (oplaadbare batterijen) en/of door gebruik van niet voorgeschreven accu's (oplaadbare batterijen) defecten zijn ontstaan;

Milieu

- ◆ Defecten zijn ontstaan door het niet volgens voorschriften aansluiten en/of installeren van de (goedgekeurde) zaken;
- ◆ Defecten zijn ontstaan ten gevolge van afwijkende omgevingscondities, voor zover dergelijke condities zijn aangegeven;
- ◆ Defecten zijn ontstaan door overige van buitenaf komende oorzaken;
- ◆ De verzegeling, voorzover aanwezig, is verbroken.

De garantietermijn wordt niet verlengd of vernieuwd door uitvoering van garantiwerkzaamheden, met dien verstande dat de garantie op uitgevoerde werkzaamheden drie maanden bedraagt.

Als dit product niet door een geautoriseerde dealer in Nederland is verkocht, wordt geen kostenloze service op de onderdelen en/of reparatie gegeven.

Wettelijke aanspraken van de consument, waaronder tevens begrepen wettelijke aanspraken jegens de verkoper, worden door deze garantie noch uitgesloten, noch beperkt.

Deze garantie wordt verleend door:

Gigaset Communications Nederland B.V.

Milieu

Ons milieubeleid

Gigaset Communications GmbH is zich bewust van haar maatschappelijke verantwoordelijkheid en zet zich in voor een betere wereld. Onze ideeën, technologieën en activiteiten komen ten goede aan mensen, de maatschappij en het milieu. Doel van onze wereldwijde activiteiten is de duurzame bescherming van de kwaliteit van het leven. Wij nemen onze verantwoordelijkheid gedurende de hele levensduur van onze producten. Al bij de planning van onze producten en processen houden wij rekening met de gevolgen voor het milieu. Dit geldt zowel voor de productie, de aanschaf, de verkoop, het gebruik, de service als de uiteindelijke inzameling en afvoer van onze producten.

Kijk voor meer informatie over onze milieuvriendelijke producten en processen op internet onder www.gigaset.com.

Milieumanagementsysteem



Gigaset Communications GmbH is gecertificeerd volgens de internationale normen EN 14001 en ISO 9001.

ISO 14001 (milieu): gecertificeerd sinds september 2007 door TÜV SÜD Management Service GmbH.

ISO 9001 (kwaliteit): gecertificeerd sinds 17-02-1994 door TÜV SÜD Management Service GmbH.

Zuinig in gebruik voor een beter milieu

Het gebruik van ECO DECT (→ pagina 61) bespaart energie en levert op deze wijze een actieve bijdrage aan een beter milieu.

Inzameling van afval en oude apparaten

Opladbare batterijen zijn klein chemisch afval. Uitgebreide informatie over het verwijderen van oude batterijen kunt u opvragen bij uw gemeente of de vakhandel waar u het product hebt gekocht.

Elektrische en elektronische producten mogen niet bij het huisvuil worden aangeboden, maar dienen naar speciale inzamelingscentra te worden gebracht die zijn bepaald door de overheid of plaatselijke autoriteiten.



Het symbool van de doorgekruiste vuilnisbak op het product betekent dat het product valt onder

Europese richtlijn 2002/96/EC.

De juiste manier van weggooien en afzonderlijke inzameling van uw oude apparaat helpt mogelijke negatieve consequenties voor het milieu en de menselijke gezondheid te voorkomen. Het is een eerste vereiste voor hergebruik en recycling van tweedehands elektrische en elektronische apparatuur.

Uitgebreide informatie over het verwijderen van oude apparatuur kunt u verkrijgen bij uw gemeente, het regionale reinigingsbedrijf, de vakhandel waar u het product heeft gekocht, of bij uw verkoper / vertegenwoordiger.

Bijlage

Onderhoud

Veeg het toestel alleen schoon met een **vochtige** of **antistatische doek**. Gebruik geen oplosmiddelen of microvezeldoekjes.

Gebruik **nooit** een droge doek. Hierdoor kan een statische lading ontstaan.

Contact met vloeistoffen

Als de handset in contact gekomen is met vloeistof:

1. **De handset uitschakelen en onmiddellijk de batterijen verwijderen.**
2. De vloeistof uit de handset laten lopen.
3. Alle onderdelen droog deppen en de handset vervolgens **ten minste 72 uur** met geopend batterijvakje en met de toetsen naar beneden laten drogen op een droge, warme plek (**niet** in een magnetron of oven enz.)
4. **De handset pas weer inschakelen als deze volledig droog is.**

Als het toestel volledig droog is, kan het in veel gevallen weer worden gebruikt.

Technische gegevens

Batterijen

Technologie: Nikkel-metaalhydride (NiMH)

Afmetingen: AAA (Micro, HR03)

Spanning: 1,2 V

Capaciteit: 550 - 1000 mAh

De handset wordt geleverd met twee goedgekeurde oplaadbare batterijen.

Gebruiks-/laadduur van de handset

Deze Gigaset-handset kan oplaadbare batterijen tot een capaciteit van 1000 mAh laden. Het gebruik van speciale oplaadbare batterijen met een hoger vermogen is bij draadloze telefoons niet zinvol.

De bedrijfstijd van uw Gigaset is afhankelijk van de batterijcapaciteit, de ouderdom van de batterijen en uw belgedrag (alle tijdaanduidingen zijn maximale waarden).

	Capaciteit (mAh) ca.			
	550	700	800	1000
Standby-tijd (uren)	180	210	240	295
Gesprekstijd (uren)	15	17	20	25
Gebruikstijd bij 1,5 uur gesprekstijd per dag (uren) - zonder ECO modus+	105	120	140	170
- met ECO modus+	65	70	85	105
Laadduur in basisstation (uren)	5,5	6,5	7,5	9
Laadduur in lader (uren)	5	6	6,5	8,5

Aangezien de ontwikkeling van oplaadbare batterijen en accupacks voortdurend doorgaat, wordt de lijst met goedgekeurde batterijen/accupacks in het FAQ-gedeelte van de Gigaset Klantenservice-pagina's regelmatig geactualiseerd:

www.gigaset.com/nl/klantenservice

Stroomverbruik van het basisstation

	E500	E500A
Tijdens standby*	ca. 0,6 W	ca. 0,6 W
Tijdens standby van het basisstation **	<0,4 W	<0,4 W
Tijdens het gesprek	ca. 0,5 W	ca. 0,6 W

* geladen handset ligt in het basisstation

** handset niet in het basisstation

Algemene technische gegevens

DECT-standaard	wordt ondersteund
GAP-standaard	wordt ondersteund
Aantal kanalen	60 duplexkanalen
Radiofrequentie	1880–1900 MHz
Duplexmethode	tijdmultiplex, 10 ms kaderlengte
Herhaalfrequentie van de zendimpuls	100 Hz
Lengte van de zendimpuls	370 μ s
Kanaalraster	1728 kHz
Bitrate	1152 kbit/s
Modulatie	GFSK
Spraakcodering	32 kbit/s
Zendvermogen	10 mW, gemiddeld vermogen per kanaal 250 mW pulsvermogen
Bereik	tot 300 m buitenshuis, tot 50 m binnenshuis
Stroomvoorziening basisstation	230 V ~/50 Hz
Omgevingseisen tijdens gebruik	+5 °C tot +45 °C; 20 % tot 75 % relatieve luchtvochtigheid
Kiesmethode	Toonkiezen (TDK)/ impulskiezen (IDK)

Indeling van de telefoonstekker

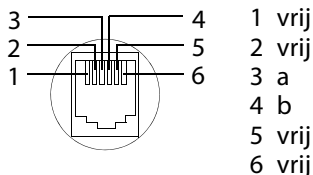

Naam schrijven en bewerken

Bij het schrijven van namen gelden de volgende regels:

- ◆ Aan elke toets tussen **0** en **9** zijn verschillende letters en tekens toegewezen.
- ◆ De cursor verplaatst u met .
- ◆ Tekens worden op de cursorpositie ingevoegd.
- ◆ Displaytoets **Wissen** indrukken om het teken links van de cursor te wissen.
- ◆ De eerste letter van de naam wordt automatisch als hoofdletter weergegeven, de rest als kleine letters.

Bijlage

Hoofdletters, kleine letters of cijfers schrijven

De modus voor tekstinvoer wijzigt u door herhaaldelijk op de hekje-toets  te drukken.

123	Cijfers
Abc	Hoofdletters*
abc	Kleine letters

* Eerste letter is een hoofdletter, de volgende letters zijn klein

Het overschakelen op een andere modus wordt links beneden in het display weergegeven.













Naam schrijven

- ▶ Voer de letter/het teken in door de bijbehorende toets in te drukken.

De tekens die aan de toets zijn toegewezen, worden in een selectieregel links onder in het display weergegeven. Het geselecteerde teken is gemarkeerd.

- ▶ Druk de toets meerdere keren **kort** achter elkaar in om naar de gewenste letter/teken te springen.

Standaardtekens

	1x	2x	3x	4x	5x	6x	7x	8x	9x	10x	11x	12x	13x	14x	15x
	1	£	₤	¥	¤										
	a	b	c	2	ä	á	à	â	ã	ç					
	d	e	f	3	ë	é	è	ê							
	g	h	i	4	ï	í	ì	î							
	j	k	l	5											
	m	n	o	6	ö	ñ	ó	ò	ô	õ					
	p	q	r	s	7	ß									
	t	u	v	8	ü	ú	ù	û							
	w	x	y	z	9	ÿ	ý	æ	ø	å					
		.	,	?	!	0	+	-	:	;	"	'	;	_	
	*	/	()	<	=	>	%							
		#	@	\	&	§									

1) spatie

Accessoires

U kunt van uw Gigaset een draadloze telefooncentrale maken.

Gigaset-handset E500H

- ◆ Extra luid spraakvolume
- ◆ Handsfree-telefoneren in glasheldere kwaliteit
- ◆ Geschikt voor hoorapparaten (HAC)
- ◆ Groot zwart/wit-display met groot contrast
- ◆ Indicatie voor laadniveau van batterijen en radiocontact
- ◆ Zeer goed leesbaar dankzij grote letters en cijfers
- ◆ Grote weergave van teksten en symbolen op display (jumbo-cijfers)
- ◆ Handsfree-toets met groen verlichting
- ◆ Grote, verlichte en overzichtelijke toetsen
- ◆ Handige volumetoets aan de zijkant
- ◆ 4 snelkiestoetsen
- ◆ SOS-oproep (alleen in combinatie met basisstation E500A)
- ◆ Telefoonboek voor 150 vermeldingen
- ◆ Nummerherhaling van de laatste 10 telefoonnummers
- ◆ Gespreks-/standby-tijd tot max. 20 h/240 h
- ◆ Standaard oplaadbare batterijen
- ◆ Aansluiting voor headset



Gigaset-repeater

Met de Gigaset-repeater kunt het ontvangstbereik van de Gigaset-handset met het basisstation vergroten.

www.gigaset.com/gigasetrepeater



Accessoires

Aansluiting voor headset

Meer informatie over geschikte headsets en andere accessoires vindt u op de betreffende productpagina onder www.gigaset.com/nl

Alle accessoires en batterijen zijn verkrijgbaar in de speciaalzaak.



Gebruik alleen originele Gigaset-accessoires. Zo voorkomt u mogelijk lichamelijk letsel en schade aan het product en weet u zeker dat u zich houdt aan alle relevante voorschriften.

Wandmontage van het basisstation E500

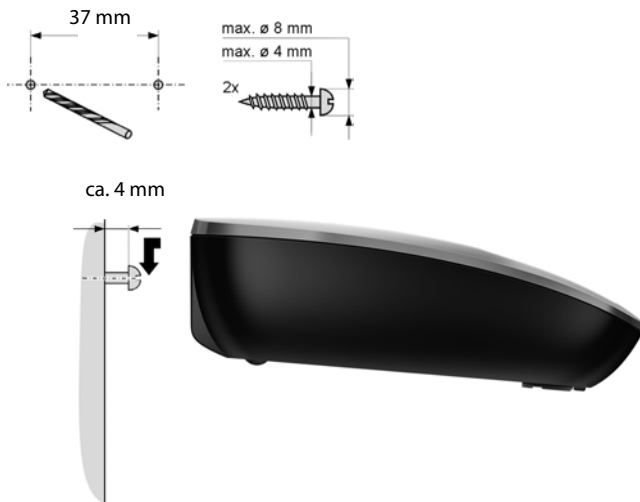

Wandmontage van de lader

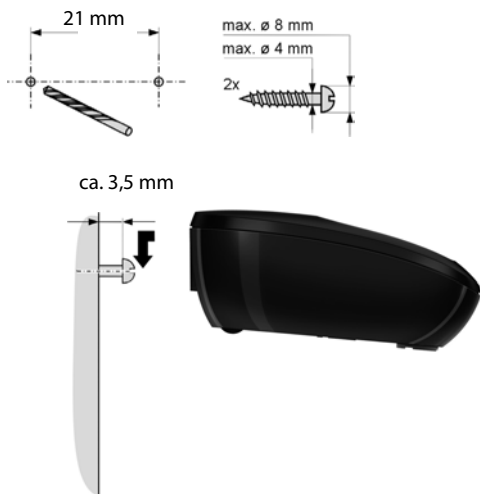

Trefwoordenregister

A

Aan/uit-toets	4
Aanmelden (handset)	63
Aansluiting voor headset	4
Accessoires	81
Afmelden, handset	63
Anoniem	37
Anonieme oproepen	67
Antwoordapparaat	5, 54
bediening op afstand	58
Antwoordapparaat-toetsen	6
Attentiesignalen	67
Automatisch	
beantwoorden	65
Automatisch beantwoorden ..	36, 56, 65
Automatisch kiezen, voorkiesnummer van netwerkaanbieder	47

B

Basisstation	
aansluiten	18
instellen	68
op telefooncentrale	71
opstellen	17
standaardinstellingen herstellen ..	70
systeem-PIN	69
systeem-PIN wijzigen	69
Basisstation beveiligen tegen toegang door onbevoegden	69
Batterij	
laden	7
symbool	7
waarschuwingstoon	67
weergave	7
Batterijen	
plaatsen	20
Bediening op afstand	58
Bedieningsstappen (weergave)	31
Bellen	
intern	42

Beller terugbellen	46
Bellerslijst	44, 45
Belsignaal	
melodie instellen	66
volume instellen	66
wijzigen	66, 69
Beluisteren	
bericht op antwoordapparaat ..	55, 60
meldtekst, antwoordapparaat ..	55
Bereik	17
Bericht	
beluisteren	55, 60
nummer overnemen in het telefoonboek	56
Berichttoets	
lijsten openen	46
Beveiligen tegen toegang	69
Bevestigingssignaal	67
Bijschakelen bij een gesprek	64
Blokkeren	
toetsblokkering in-/uitschakelen ..	30

C

CLI, CLIP	37
Corrigeren van onjuiste invoer	29
Customer Care	72

D

Datum instellen	24
Display	
displaytaal wijzigen	23, 65
in ruststand	4, 26, 29
instellen	65
Displaytoetsen	4, 8

E

ECO DECT	61
Eco-modus	61
Eco-modus+	61

F	
Flash invoeren.....	4
Flashtijden instellen (telefooncentrale.....)	71
Fouten verhelpen algemeen	73
Foutsignaal.....	67
G	
Garantie	75
Gehoorapparaten	14
Gemiste oproep.....	46
Gesprek doorschakelen (doorverbinden)	44, 64
gesprekspartner bijschakelen	64
intern	42
overnemen van antwoordapparaat	56
Goedkeuring	75
Grote letters.....	65
H	
Handmatig	38
Handset aanmelden.....	63
afmelden.....	63
attentiesignalen.....	67
contact met vloeistoffen	77
displaytaal	23, 65
gesprek doorverbinden	44
grote letters	65
in gebruik nemen	20
in-/uitschakelen.....	29
instellen (afzonderlijk).....	65
meerdere gebruiken	63
microfoon uitschakelen	39
naam wijzigen	64
ruststand.....	29
standaardinstellingen herstellen ..	68
volume.....	65, 69, 70
zoeken	64
Handsfree toets	4
Handsfree-functie.....	38
Headset	4
Hekje-toets.....	4, 30
Help.....	73
I	
In gebruik nemen (handset).....	20
Indeling telefoonstekker	79
Indicatie laadniveau.....	7
Inhoud van de verpakking	16
Inschakelen antwoordapparaat	54
attentiesignalen.....	67
beantwoorden	65
handset	29
toetsblokkering	30
Intern bijschakelen	64
Intern gesprek	42
wisselgesprek.....	44
Interne oproep	42
Interne oproep configureren	43
Inzameling van afval en oude apparaten.....	77
K	
Kiesmethode.....	71
Kiezen telefoonboek.....	40
Klantenservice	72
L	
Lager stroomverbruik	61
Lijst bellerslijst	44, 45
gemiste oproepen	46
nummerherhalingslijst.....	44
vermelding.....	46

Trefwoordenregister

M

Medische apparatuur	14
Meeluisteren tijdens de opname	57
Melding van voicemail bekijken.....	59
Meldtekst (antwoordapparaat) opnemen/beluisteren/wissen	54, 55
Meldteksttoets	6
Melodie instellen (belsignaal)	66
Menu	
eindsignaal.....	67
navigatie	28
overzicht	33
Microfoon van handset uitschakelen	39
Milieu	76

N

Naam	
van handset	64
Naamplaatjes.....	5, 19
Navigatietoets.....	4, 9
Netadapter	14
Netadapter, zuinig.....	61
Netwerkaanbieder, automatisch	
voorkiezen	47
Noodoproep	49
Nummer	
opslaan in telefoonboek	39, 41
van beller weergeven (CLIP).....	37
Nummerherhaling	44
Nummerherhalingslijst.....	8
NummerWeergave	37
NummerWeergave, opmerkingen...	37

O

Onderdrukken	
voorkiesnummer.....	48
Onderhoud van het toestel.....	77
Onjuiste invoer corrigeren.....	29
Ontvangstversterker, zie Repeater	
Opnamelengte (antwoordapparaat)	57
Opnemen	
meldtekst (antwoordapparaat)....	54
Oproep	
beantwoorden	36

Oproep beantwoorden.....	36, 57, 65
Oproep, anoniem	37
Oproepen	
extern	36
Opstellen	
basisstation	17

P

Paging.....	5, 64
PIN wijzigen	
systeem-PIN.....	69

R

Repeater	68
R-toets	4
Ruststand	29
Ruststand (display).....	4
Ruststand, display	26
Ruststand, terug naar	29

S

Snelkiestoets I.....	4, 49
Snelkiestoetsen II tot IV	4
Snelkiezen	
achter telefooncentrales	52
antwoordapparaat	55, 60
nummers opslaan	41
toetsenprogrammering	
opslaan/wijzigen.....	41
Snelkiezen, zie snelkiezen	
SOS-functie	49
configureren	51
SOS-functie in-/uitschakelen	52
Standaardinstellingen instellen	
basis	70
handset	68
Sterretje-toets.....	4
Stroomverbruik	78
Symbool	
belsignaal	67
toetsblokkering	30
Systeeminstellingen.....	69
Systeem-PIN wijzigen	69
PIN wijzigen.....	69

T

Taal, display	23
Technische gegevens.....	78
Tekens wissen	29
Tekenset.....	80
Tekst schrijven en bewerken	79
Telefoneren	
extern	36
intern	42
oproep beantwoorden.....	36
Telefoonboek.....	39
eerste nummer opslaan	39
vermelding opslaan.....	39
vermelding selecteren	40
vermelding/lijst versturen naar handset	41
volgorde van vermeldingen.....	40
Telefoonboek openen.....	9
Telefooncentrale	
basisstation op telefooncentrale ..	71
flashtijden instellen	71
kiesmethode instellen.....	71
omschakelen naar toonkiezen	71
Telefoonstekker, indeling.....	79
Terugbellen vanuit bellerslijst	46
Terugbrengen van het zendvermogen.....	61
Tijd instellen.....	24
Tijdsturing.....	67
Toets 1 (snelkiezen)	
antwoordapparaat	4
Toets aan de zijkant	4, 9
Toetsblokkering	30

Toetsen

aan/uit-toets	4
berichtentoets	46
displaytoetsen	4, 8
handsfree-toets	4
hekje-toets.....	4, 30
navigatietoets.....	4, 9
paging-toets	5
R-toets	4
snelkiestoets I.....	49
snelkiestoetsen	39
snelkiezen voicemail	4
snelkiezen	
antwoordapparaat.....	4, 55, 60
SOS-toets	49
sterretje-toets.....	4
toets 1 (snelkiezen)	
antwoordapparaat.....	55, 60
toets aan de zijkant	4
verbindingstoets.....	4
verbreektoets	4
wistoets	9
Toetssignaal.....	67
Toonkiezen.....	71

U**Uitschakelen**

antwoordapparaat	54
attentiesignalen.....	67
beantwoorden	65
handset	29
toetsblokkering	30

Trefwoordenregister

V

Verbindingstoets	4
Verbreektoets	4, 36
Versturen	
telefoonboekvermelding naar	
handset	41
Voicemail	59
Volgorde in telefoonboek	40
Volume	65, 69, 70
belsignaal	66
Volume instellen	
belsignaal	66
handset	65, 69, 70
luidspreker	65, 69, 70
taal handset	65
Volume van de handset	65, 69, 70
Voorkeuze	
vermelding opslaan, wijzigen	48
Voorkiesnummers	47
Vragen en antwoorden	73

W

Waarschuwingstoon (batterij)	67
Wachtmuziek	68
Weergave	
voicemailmelding	59
Weergeven	
nummer (CLI/CLIP)	37
Wekker	62
Wektijd	62
Wijzigen	
displaytaal	23
naam van handset	64
systeem-PIN	69
Wisselgesprek	
intern gesprek	44
Wissen	
meldtekst (antwoordapparaat)	55
Wistoets	9

Z

Zendvermogen terugbrengen	61
Zoeken	
handset	64
in het telefoonboek	40
Zuinige netadapter	61

Issued by

Gigaset Communications GmbH
Frankenstr. 2a, D-46395 Bocholt

© **Gigaset Communications GmbH 2011**

All rights reserved. Subject to availability.

Rights of modification reserved.

www.gigaset.com