

SIEMENS



VS06....

siemens-home.com/welcome

de Gebrauchsanleitung
en Instruction manual
fr Notice d'utilisation
nl Gebruiksaanwijzing
da Brugsanvisning
no Brugsanvisning
sv Brugsanvisning
fi Käyttöohje
es Instrucciones de uso

pt Instruções de utilização
el Οδηγίες χρήσης
tr Kullanım kılavuzu
pl Instrukcja obsługi
hu Használati utasítás
bg Инструкции за ползване
ro Instrucțiuni de folosire
ar إرشادات الاستخدام

Register
your
product
online

de	Sicherheitshinweise 3	Gebrauchsanweisung 29
en	Safety information 4	Instruction manual 32
fr	Consignes de sécurité 6	Notice d'utilisation 36
nl	Veiligheidsvoorschriften 8	Gebruiksaanwijzing 40
da	Sikkerhedsanvisninger 9	Brugsanvisning 44
no	Sikkerhetsanvisninger 11	Bruksanvisning 47
sv	Säkerhetsanvisningar 12	Bruksanvisning 51
fi	Turvaohjeet 14	Käyttöohje 54
es	Consejos y advertencias de seguridad . . 15	Instrucciones de uso 58
pt	Indicações de segurança 16	Instruções de utilização 61
el	Υποδείξεις ασφαλείας 18	Οδηγίες χρήσης 65
tr	Güvenlik bilgileri 19	Kullanım kılavuzu 69
pl	Wskazówki dotyczące bezpieczeństwa . . 21	Instrukcja obsługi 72
hu	Biztonsági útmutató 22	Használati utasítás 76
bg	Указания за безопасност 24	Инструкция за ползване 79
ro	Instrucțiuni de siguranță 25	Instrucțiuni de folosire 83
91	إرشادات الاستخدام 28	إرشادات الأمان 32
		ar

Die Gebrauchsanweisung bitte aufbewahren. Bei Weitergabe des Staubsaugers an Dritte bitte Gebrauchsanweisung mitgeben.

Bestimmungsgemäße Verwendung

Dieser Staubsauger ist für den Gebrauch im Haushalt und nicht für gewerbliche Zwecke bestimmt. Den Staubsauger ausschließlich gemäß den Angaben in dieser Gebrauchsanweisung verwenden. Der Hersteller haftet nicht für eventuelle Schäden, die durch nicht bestimmungsgemäßen Gebrauch oder falsche Bedienung verursacht werden.

Deshalb beachten Sie bitte unbedingt die nachfolgenden Hin-weise!

Der Staubsauger darf nur bedient werden mit:

- Original-Ersatzteilen, -Zubehör oder -Sonderzubehör

Um Verletzungen und Schäden zu vermeiden, darf der Staubsauger nicht benutzt werden für:

- das Absaugen von Menschen oder Tieren.
- das Aufsaugen von:
 - Kleinlebewesen (z. B. Fliegen, Spinnen, ...).
 - gesundheitsschädlichen, scharfkantigen, heißen oder glühenden Substanzen.
 - feuchten oder flüssigen Substanzen.
 - leicht entflammaren oder explosiven Stoffen und Gasen.
 - Asche, Ruß aus Kachelöfen und Zentral-Heizungsanlagen.
 - Tonerstaub aus Druckern und Kopierern.

Sicherheitshinweise

Dieser Staubsauger entspricht den anerkannten Regeln der Technik und den einschlägigen Sicherheitsbestimmungen.

- Staubsauger nur gemäß Typenschild anschließen und in Betrieb nehmen.
- Niemals ohne Staubbehälter und Feinstaubfilter saugen.
=> Gerät kann beschädigt werden!
- Das Gerät kann von Kindern ab 8 Jahren und darüber und von Personen mit verringerten physischen, sensorischen oder mentalen Fähigkeiten oder Mangel an Erfahrung und / oder Wissen benutzt werden, wenn sie beaufsichtigt werden oder bezüglich des sicheren Gebrauchs des Gerätes unterwiesen wurden und die daraus resultierenden Gefahren verstanden haben.
- Kinder dürfen nicht mit dem Gerät spielen.
- Reinigung und Benutzer-Wartung dürfen nicht durch Kinder ohne Beaufsichtigung durchgeführt werden.
- Vermeiden Sie das Saugen mit Düse und Rohr in Kopfnähe.
=> Es besteht Verletzungsgefahr!
- Beim Saugen auf Treppen muss das Gerät immer unterhalb des Benutzers stehen.
- Das Netzanschlusskabel und den Schlauch nicht zum Tragen / Transportieren des Staubsaugers benutzen.
- Wenn die Netzanschlussleitung dieses Gerätes beschädigt ist, muss sie durch den Hersteller oder seinen Kundendienst oder eine ähnlich qualifizierte Person ersetzt werden, um Gefährdungen zu vermeiden.
- Bei mehrstündigem Dauerbetrieb Netzanschlusskabel vollständig ausziehen.
- Nicht am Anschlusskabel, sondern am Stecker ziehen, um das Gerät vom Netz zu trennen.
- Das Netzanschlusskabel nicht über scharfe Kanten ziehen und nicht einquetschen.
- Vor allen Arbeiten am Staubsauger Netzstecker ziehen.
- Beschädigten Staubsauger nicht in Betrieb nehmen. Beim Vorliegen einer Störung Netzstecker ziehen.
- Um Gefährdungen zu vermeiden, dürfen Reparaturen und Ersatzteileaustausch am Staubsauger nur vom autorisierten Kundendienst durchgeführt werden.
- Staubsauger vor Witterungseinflüssen, Feuchtigkeit und Hitzequellen schützen.
- Keine brennbaren oder alkoholhaltigen Stoffe auf die Filter (Filterbeutel, Motorschutzfilter, Ausblasfilter etc.) geben.

- Staubsauger ist für den Baustellenbetrieb nicht geeignet.
=> Einsaugen von Bauschutt kann zur Beschädigung des Gerätes führen.
- Gerät ausschalten, wenn nicht gesaugt wird.
- Ausgediente Geräte sofort unbrauchbar machen, danach das Gerät einer ordnungsgemäßen Entsorgung zuführen.

! Bitte beachten

Die Netzsteckdose muss über eine Sicherung von mindestens 16A abgesichert sein.

Sollte die Sicherung beim Einschalten des Gerätes einmal ausgelöst werden, so kann dies daran liegen, dass gleichzeitig andere Elektrogeräte mit hohem Anschlusswert am gleichen Stromkreis angeschlossen sind.

Das Auslösen der Sicherung ist vermeidbar, indem Sie vor dem Einschalten des Gerätes die niedrigste Leistungsstufe einstellen und erst danach eine höhere Leistungsstufe wählen.

Hinweise zur Entsorgung

■ Verpackung

Die Verpackung schützt den Staubsauger vor Beschädigung auf dem Transport. Sie besteht aus umweltfreundlichen Materialien und ist deshalb recycelbar. Entsorgen Sie nicht mehr benötigte Verpackungsmaterialien an den Sammelstellen für das Verwertungssystem »Grüner Punkt«.

■ Altgerät

Altgeräte enthalten vielfach noch wertvolle Materialien. Geben Sie deshalb Ihr ausgedientes Gerät bei Ihrem Händler bzw. einem Recyclingcenter zur Wiederverwertung ab. Aktuelle Entsorgungswege erfragen Sie bitte bei Ihrem Händler oder Ihrer Gemeindeverwaltung.

■ Entsorgung Filter und Filterbeutel

Filter und Filterbeutel sind aus umweltverträglichen Materialien hergestellt. Sofern sie keine Substanzen enthalten, die für den Hausmüll verboten sind, können sie über den normalen Hausmüll entsorgt werden.

Please keep this instruction manual. When passing the vacuum cleaner on to a third party, please also pass on this instruction manual.

Intended use

This vacuum cleaner is intended for domestic use and not for commercial use. Only use this vacuum cleaner in accordance with the instructions in this instruction manual. The manufacturer will not accept any responsibility for damage caused by improper use or incorrect operation.

Therefore, please note the following points.

The vacuum cleaner must only be operated with:

- Original replacement parts, accessories or special accessories

In order to prevent injuries and damage, the vacuum cleaner must not be used for:

- Vacuum-cleaning persons or animals
- Vacuuming up:
 - insects or spiders.
 - hazardous, sharp-edged, hot or glowing substances.
 - damp or liquid substances.
 - highly flammable or explosive substances and gases.
 - ash, soot from tiled stoves and central heating systems.
 - toner dust from printers and copiers.

Safety information

This vacuum cleaner complies with the recognised rules of technology and the relevant safety regulations.

- Only connect and use the vacuum cleaner in accordance with the specifications on the rating plate.
- Never vacuum without the dust container and particulate filter.
 - => This can damage the appliance.
- The appliance may be used by children over the age of 8 years and by persons with reduced physical, sensory or mental capacity or by persons with a lack of experience or knowledge if they are supervised or have been instructed on the safe use of the appliance and they have understood the potential dangers of using the appliance.
- Children must never play with the appliance.
- Cleaning and user maintenance must never be carried out by children without supervision.
- Do not vacuum close to the head when using a nozzle and tube.
 - => This could cause injury!
- When vacuuming stairs, the appliance must always be positioned below the user.
- Do not use the power cord or the hose to carry or transport the vacuum cleaner.
- For safety reasons, if this appliance's mains power cable becomes damaged, it must be replaced by the manufacturer, their after-sales service department or a similarly qualified person.
- Fully extend the power cord when using the vacuum cleaner continuously for several hours.
- When disconnecting the appliance from the mains, pull on the plug itself to remove it; do not pull on the power cord.
- Do not pull the power cord over sharp edges or allow it to become trapped.
- Pull out the mains plug before carrying out any work on the vacuum cleaner.
- Do not operate the vacuum cleaner if it is damaged. Unplug the appliance from the mains if a fault is detected.
- For safety reasons, only authorised after-sales service personnel are permitted to carry out repairs and fit replacement parts to the vacuum cleaner.
- Protect the vacuum cleaner from the weather, moisture and sources of heat.

- Do not pour flammable substances or substances containing alcohol onto the filters (dust bag, motor protection filter, exhaust filter, etc.).
- The vacuum cleaner is not suitable for use on construction sites.
=> Vacuuming up building rubble could damage the appliance.
- Switch off the appliance when it is not in use.
- At the end of its life, the appliance should immediately be rendered unusable, then disposed of in an appropriate manner.

! Please note

The mains socket must be protected by at least a 16 amp circuit breaker.

If a circuit breaker is tripped when you switch on the vacuum cleaner, this may be because other electrical appliances which have a high current draw are connected to the same power circuit.

To prevent the circuit breaker from tripping, select the lowest power setting before switching the appliance on, and increase the power only once it is running.

Disposal information

■ Packaging

The packaging is designed to protect the vacuum cleaner from being damaged during transportation. It is made of environmentally friendly materials and can therefore be recycled. Dispose of packaging that is no longer required at an appropriate recycling point.

■ Old appliance

Old appliances still contain many valuable materials. Therefore, please take appliances that have reached the end of their service life to your retailer or recycling centre so that they can be recycled. For current disposal methods, please enquire at a retailer or your local council.

■ Disposal of filters and dust bags

Filters and dust bags are manufactured from environmentally friendly materials. Provided they do not contain substances that are not permitted in household waste, you can dispose of them with your normal household waste.

Conservez cette notice d'utilisation. Si vous remettez l'aspirateur à une tierce personne, veuillez-y joindre sa notice d'utilisation.

Utilisation conforme aux prescriptions et à l'emploi prévu

Cet aspirateur est destiné à une utilisation domestique et non professionnelle. Utilisez l'aspirateur exclusivement selon les indications figurant dans cette notice d'utilisation. Le fabricant n'est pas responsable d'éventuels dommages résultant d'une utilisation inappropriée ou d'une manipulation incorrecte.

Veuillez donc respecter impérativement les consignes suivantes !

L'aspirateur doit être utilisé uniquement avec :

- des pièces de rechange ou accessoires d'origine

Pour éviter des blessures et des dommages, l'aspirateur ne doit pas être utilisé pour :

- aspirer sur des personnes ou des animaux.
- l'aspiration de :
 - petits organismes vivants (p.ex. mouches, araignées, ...).
 - substances nocives, coupantes, chaudes ou incandescentes.
 - substances humides ou liquides.
 - substances et gaz facilement inflammables ou explosifs.
 - cendres, suie des poêles et d'installations de chauffage central.
 - poussières de toner provenant d'imprimantes et de photocopieurs.

Consignes de sécurité

Cet aspirateur répond aux règles techniques reconnues et aux prescriptions de sécurité applicables.

- Raccorder et mettre l'aspirateur en service uniquement selon les indications figurant sur la plaque signalétique.
- Ne jamais aspirer sans collecteur de poussières et filtre pour poussières fines.
=> Ceci peut endommager l'appareil !
- L'appareil peut être utilisé par des enfants à partir de 8 ans et par des personnes ayant des capacités physiques, sensorielles ou mentales restreintes ou ayant un manque d'expérience et / ou de connaissances s'ils sont sous surveillance ou ont été informés de la manipulation sûre de l'appareil et ont compris les dangers qui en résultent.
- Les enfants ne doivent pas jouer avec l'appareil.
- Le nettoyage et la maintenance ne doivent pas être effectués par des enfants sans surveillance.
- Eviter d'aspirer avec le suceur et le tube à proximité de la tête.
=> Il y a risque de blessures!
- Lors de l'aspiration sur des escaliers, l'appareil doit toujours se trouver plus bas que l'utilisateur.
- Ne pas utiliser le cordon électrique et le flexible pour porter / transporter l'aspirateur.
- Lorsque le cordon électrique de cet appareil est endommagé, il doit être remplacé par les soins du fabricant ou de son SAV ou une personne disposant de qualifications similaires afin d'éviter tout danger.
- En cas de fonctionnement continu de plusieurs heures, dérouler complètement le cordon électrique.
- Ne pas tirer sur le cordon électrique mais sur la fiche, pour débrancher l'appareil de la prise.
- Ne pas tirer le cordon électrique à proximité d'arêtes coupantes et ne pas le coincer.
- Avant tous les travaux sur l'aspirateur, retirer la fiche de la prise.
- Ne pas mettre l'aspirateur en service s'il est défectueux. En cas de panne, retirer la fiche de la prise.
- Pour éviter tout risque de danger, seul le service après-vente agréé est autorisé à effectuer des réparations et à remplacer des pièces sur l'aspirateur.
- Ne pas exposer l'aspirateur aux influences atmosphériques, à l'humidité ni aux sources de chaleur.
- Ne pas mettre des substances inflammables ou à base d'alcool sur les filtres (sac aspirateur, filtre de protection du moteur, filtre de sortie d'air etc.).

- L'aspirateur n'est pas approprié au travail de chantier.
=> L'aspiration de gravats risque d'endommager l'appareil.
- Eteignez l'appareil si vous ne l'utilisez pas.
- Rendre immédiatement inutilisables les appareils hors d'usage, ensuite mettre l'appareil au rebut de façon réglementaire.

! Important

La prise de secteur doit être protégée par un fusible d'au moins 16 A.

Si le disjoncteur se déclenche lors de la mise en marche de l'appareil, ceci peut être dû au fait que d'autres appareils électriques d'une puissance connectée élevée sont branchés en même temps sur le même circuit électrique.

Le déclenchement du disjoncteur peut être évité en réglant l'appareil sur la plus faible puissance avant de le mettre en marche et en le réglant ensuite sur une puissance supérieure.

Consignes pour la mise au rebut

■ **Emballage**

L'emballage protège l'aspirateur pendant le transport. Il est constitué de matériaux écologiques et est donc recyclable. Les matériaux d'emballage qui ne sont plus utilisés doivent être mis au rebut aux points collecteurs du système de recyclage « Point vert ».

■ **Appareil usagé**

Les appareils usagés contiennent souvent des matériaux précieux. Il faut donc apporter l'appareil usagé au revendeur ou à un centre de recyclage pour la revalorisation. Pour connaître les possibilités d'élimination actuelles, renseignez-vous auprès du revendeur ou de la mairie.

■ **Elimination des filtres et des sacs**

Les filtres et les sacs ont été fabriqués avec des matériaux compatibles avec l'environnement. Ils peuvent être éliminés avec les ordures ménagères ordinaires, à condition qu'ils ne contiennent aucune substance prohibée.

De gebruiksaanwijzing goed bewaren. Wanneer u de stofzuiger doorgeeft aan derden de gebruiksaanwijzing erbij voegen.

Gebruik volgens de voorschriften

Deze stofzuiger is alleen voor huishoudelijk en niet voor zakelijk gebruik bestemd. De stofzuiger uitsluitend gebruiken zoals aangegeven in deze gebruiksaanwijzing. De fabrikant is niet aansprakelijk voor eventuele schade die ontstaat wanneer het apparaat niet volgens de voorschriften of op een verkeerde manier wordt gebruikt.

Volg daarom beslist de volgende aanwijzingen op!

De stofzuiger mag alleen maar worden gebruikt met:

- originele onderdelen, -toebehoren of -extra toebehoren

Om letsel en schade te voorkomen mag de stofzuiger niet worden gebruikt voor:

- het schoonzuigen van mensen of dieren.
- het opzuigen van:
 - insecten (bijv. vliegen, spinnen, ...).
 - substanties die schadelijk voor de gezondheid, heet of gloeiend zijn, of scherpe randen hebben.
 - vochtige of vloeibare stoffen.
 - licht ontvlambare of explosieve stoffen en gassen.
 - as, roet uit haarden en centrale verwarmingsinstallaties.
 - tonerstof van printers en kopieerapparaten.

Veiligheidsvoorschriften

Deze stofzuiger voldoet aan de erkende regels van de techniek en de betreffende veiligheidsbepalingen.

- De stofzuiger alleen volgens het typeplaatje aansluiten en in gebruik nemen.
- Nooit zuigen zonder stofreservoir en fijnstoffilter. => Het toestel kan beschadigd worden!
- Dit apparaat kan worden gebruikt door kinderen vanaf 8 jaar en door personen met beperkte fysieke, sensorische of geestelijke vermogens of personen die gebrek aan kennis of ervaring hebben, wanneer zij onder toezicht staan of met het oog op een veilig gebruik volledig over de bediening van het apparaat zijn geïnformeerd en op de hoogte zijn van de gevaren die hieruit kunnen voortvloeien.
- Kinderen mogen niet met het apparaat spelen.
- Reiniging en onderhoud mogen niet worden uitgevoerd door kinderen als zij niet onder toezicht staan.
- Vermijd het zuigen met mondstuk en buis in de buurt van uw hoofd
=> Er bestaat gevaar voor letsel!
- Bij het zuigen op trappen moet het toestel altijd onder de gebruiker staan.
- Het elektriciteits snoer en de slang niet gebruiken om de stofzuiger te dragen / transporteren.
- Raakt de voedingskabel van dit apparaat beschadigd, dan dient deze door de fabrikant, zijn servicedienst of iemand met de juiste kwalificaties te worden vervangen, ter voorkoming van gevaarlijke situaties.
- Bij continu gebruik gedurende vele uren het elektriciteits snoer volledig uittrekken.
- Niet aan het elektriciteits snoer maar aan de stekker trekken om het apparaat van het net te koppelen.
- Het elektriciteits snoer niet over scherpe kanten trekken en niet bekneld laten raken.
- Voor alle werkzaamheden aan de stofzuiger de stekker uit het stopcontact halen.
- De stofzuiger niet in gebruik nemen wanneer hij beschadigd is. In het geval zich een storing voordoet de stekker uit het stopcontact halen.
- Om risico's te voorkomen mogen reparaties aan de stofzuiger en de vervanging van onderdelen alleen worden uitgevoerd door onze klantenservice.
- De stofzuiger beschermen tegen weersinvloeden, vocht en hittebronnen.
- Zorg ervoor dat er geen brandbare of alcoholhoudende stoffen op de filters (filterzak, motorbeveiligingsfilter, uitblaasfilter, etc.) terecht komen.

- De stofzuiger is niet geschikt voor gebruik op bouwplaatsen.
=> Opzuigen van bouwpuin kan leiden tot beschadiging van het toestel.
- Het toestel uitschakelen wanneer het niet wordt gebruikt.
- Versleten apparaten onmiddellijk onbruikbaar maken, het toestel daarna op een verantwoorde wijze afvoeren.

! Let op

Als de zekering in de meterkast bij het inschakelen van het toestel wordt geactiveerd, dan kan dit worden veroorzaakt doordat er tegelijkertijd meerdere elektrische apparaten met hoge aansluitwaarde op hetzelfde stroomcircuit zijn aangesloten.

De zekering wordt onvermijdelijk geactiveerd wanneer u alvorens het toestel aan te zetten de laagste stand instelt en pas daarna een hogere stand kiest.

Instructies voor recycling

■ Verpakking

De verpakking beschermt de stofzuiger tegen beschadiging tijdens het transport. Deze bestaat uit milieuvriendelijk materiaal en is daarom recyclebaar. Breng verpakkingsmateriaal dat u niet meer nodig heeft naar een verzamelplaats voor de verwerking van afval.

■ Oude toestellen

Oude apparaten bevatten vaak nog waardevol materiaal. Geef daarom uw oude toestel voor hergebruik af aan uw handelaar of een recyclecentrum. Informatie over actuele methoden van afvalverwijdering kunt u krijgen bij uw handelaar of uw gemeente.

■ Afvoer van filters en filterzakken

Filter en filterzak zijn gemaakt van milieuvriendelijke materialen. Voor zover deze geen stoffen bevatten die niet toegestaan zijn als huisvuil, kunnen ze via het normale huisvuil worden afgevoerd.

Opbevar brugsanvisningen. Sørg for, at brugsanvisningen medfølger, hvis De giver støvsugeren videre til andre.

Anvendelse iht. formål

Denne støvsuger er kun beregnet til brug i private husholdninger og ikke til erhvervsmæssig anvendelse. Støvsugeren må udelukkende anvendes i overensstemmelse med angivelserne i denne brugsanvisning. Producenten hæfter ikke for evt. skader, der er opstået som følge af ukorrekt anvendelse eller forkert betjening.

Overhold derfor altid nedenstående anvisninger!

Støvsugeren må kun bruges med:

- Originale reservedele, -tilbehør eller -ekstra tilbehør

For at undgå tilskadekomst og beskadigelser må støvsugeren ikke benyttes til:

- Støvsugning af mennesker eller dyr.
- Opsugning af:
 - smådyr (f.eks. fluer, edderkopper, ...).
 - sundhedsfarlige, skarpkantede, varme eller gløden- de substanser.
 - fugtige eller flydende substanser.
 - letantændelige eller eksplosive stoffer eller gasser.
 - aske, sod fra kakkellovne eller centralvarmeanlæg.
 - tonerstøv fra printere eller kopimaskiner.

Sikkerhedsanvisninger

Denne støvsuger opfylder de anerkendte tekniske standarder og de relevante sikkerhedsanvisninger.

- Støvsugeren må kun tilsluttes og anvendes iht. typeskiltet.
- Støvsug aldrig uden støvbeholder og finstøvfilter. => apparatet kan blive beskadiget!
- Dette apparat kan benyttes af børn fra 8 år og derover, samt af personer med reducerede fysiske, sensoriske eller mentale evner og / eller manglende erfaring eller viden, hvis de er under opsigt eller er blevet instrueret i sikker brug af apparatet og har forstået de farer og risici, der kan være forbundet med brugen af apparatet.
- Børn må ikke bruge apparatet som legetøj.
- Rengøring og vedligeholdelse må ikke udføres af børn, uden at de er under opsigt.
- Undgå at støvsuge med mundstykke eller rør i nærheden af hovedet. => Der er fare for tilskadekomst!
- Ved støvsugning af trapper, skal apparatet altid være placeret lavere end brugeren.
- Benyt ikke netledningen eller slangen til at bære / transportere støvsugeren med.
- Hvis dette apparats netkabel er blevet beskadiget, skal det skiftes ud af producenten, af dennes serviceværksted eller af en tilsvarende faguddannet person, så der ikke kan opstå fare.
- Når støvsugeren anvendes flere timer i træk, skal netledningen trækkes helt ud.
- Træk ikke i tilslutningsledningen, men kun i selve stikket, når ledningen trækkes ud af kontakten.
- Undlad at trække netledningen hen over skarpe kanter, og sørg for, at den ikke kommer i klemme.
- Træk altid netstikket ud af kontakten, inden der foretages nogen form for arbejde på støvsugeren.
- Støvsugeren må ikke anvendes, hvis den er beskadiget. Træk netstikket ud af kontakten i tilfælde af en funktionsfejl ved apparatet.
- For at der ikke skal opstå fare, må reparationer af støvsugeren og udskiftning af reservedele kun udføres af et autoriseret serviceværksted.
- Støvsugeren skal beskyttes mod fugt, vejr og vind samt påvirkning fra varmekilder.
- Hæld ikke brændbare eller alkoholholdige substanser på filtrene (filterpose, motorbeskyttelsesfilter, udblæsningsfilter etc.).

- Støvsugeren er ikke beregnet til anvendelse på byggepladser.
=> Opsugning af byggeaffald kan beskadige apparatet.
- Sluk for apparatet, når der ikke støvsuges.
- Et kasseret apparat skal gøres ubrugeligt med det samme og herefter bortskaffes efter forskrifterne.

! Bemærk!

Hvis sikringen springer, når støvsugeren tændes, kan årsagen til dette være, at der er tilsluttet flere elapparater med stort effektforbrug samtidig i den samme strømkreds.

For at undgå at sikringen udløses, skal støvsugeren indstilles til det laveste effektrin, inden der tændes for den, og først derefter skal der vælges et højere effektrin.

Anvisninger om bortskaffelse

■ Emballage

Emballagen beskytter støvsugeren mod beskadigelse under transport. Den består af miljøvenlige materialer og kan derfor genbruges. Emballage, der ikke skal anvendes mere, bør bortskaffes på genbrugsstationer eller lignende.

■ Kasserede støvsugere

Kasserede apparater indeholder materialer, der kan genbruges. Aflever derfor kasserede støvsugere hos forhandleren eller i et genbrugscenter. Der kan indhentes oplysninger om gældende bortskaffelsesregler hos forhandleren eller på kommunen.

■ Bortskaffelse af filtre og filterposer

Filtre og filterposer er fremstillet af miljøvenlige materialer. Hvis de ikke indeholder substanser, som ikke må lægges i normalt husholdningsaffald, kan de bortskaffes som normalt husholdningsaffald.

Ta godt vare på bruksanvisningen. Bruksanvisningen må følge med når støvsugeren skifter eier.

Tiltenkt bruk

Støvsugeren er kun beregnet for bruk i husholdninger og ikke til nærings- og industriformål. Støvsugeren må bare brukes som beskrevet i denne bruksanvisningen. Produsenten tar ikke ansvar for eventuelle skader som skyldes ikke-forskriftsmessig bruk eller ukyndig betjening.

Les derfor nøye igjennom instruksjonene nedenfor!

Støvsugeren må bare brukes med:

- Originale reservedeler, tilbehør eller spesialtilbehør

For at det ikke skal oppstå skader på personer eller gjenstander, må støvsugeren ikke brukes til:

- støvsuging av mennesker eller dyr.
- oppsuging av:
 - smådyr (fluer, edderkopper osv.).
 - helsefarlige, skarpe, varme eller glødende substanser.
 - fuktige eller flytende substanser.
 - lettantennelige eller eksplosive stoffer og gasser.
 - aske og sot fra vedovner eller sentralvarmeanlegg.
 - tonerstøv fra skrivere eller kopimaskiner.

Sikkerhetsanvisninger

Denne støvsugeren er laget i henhold til anerkjente tekniske prinsipper og gjeldende sikkerhetsbestemmelser.

- Støvsugeren skal bare kobles til og brukes i henhold til typeskiltet.
- Bruk aldri støvsugeren uten støvbeholder og finstøvfiltre.
 - => Apparatet kan bli ødelagt!
- Apparatet skal bare brukes av barn over åtte år og personer med nedsatt fysisk, sensorisk eller mental funksjonsevne eller manglende erfaring og/eller kunnskap dersom de er under oppsyn eller har fått tilstrekkelig opplæring i sikker bruk av apparatet og har forstått hvilke farer som kan oppstå.
- Barn skal ikke leke med apparatet.
- Rengjøring og vedlikehold skal ikke utføres av barn uten tilsyn.
- Unngå støvsuging i nærheten av hodet.
 - => Fare for personskader!
- Ved støvsuging av trapper må apparatet alltid stå lavere enn brukeren.
- Ikke bruk strømledningen og slangen til å bære/transportere støvsugeren i.
- Dersom det oppstår skader på strømledningen til apparatet, må den erstattes av produsenten eller dennes kundeservice eller en tilsvarende kvalifisert person slik at farlige situasjoner unngås.
- Når apparatet tas ut av bruk i flere timer, skal strømledningen tas ut av støpselet.
- Trekk ikke i ledningen, men i støpselet når du skal ta ledningen ut av stikkontakten.
- Ikke trekk strømledningen over skarpe kanter og ikke klem den fast.
- Trekk alltid ut støpselet før arbeid på støvsugeren.
- Ikke bruk støvsugeren dersom den har fått skader. Hvis det oppstår feil, må du trekke ut støpselet.
- Reparasjon av støvsugeren og utskifting av reservedeler skal bare utføres av autorisert kundeservice. Dette for å unngå skader.
- Beskytt støvsugeren mot vær og vind, fuktighet og varmekilder.
- Unngå å få brennbare eller alkoholholdige stoffer på filteret (filterpose, motorfilter, utblåsingfilter etc.).
- Støvsugeren egner seg ikke til bruk på byggeplasser.
 - => Oppsuging av byggematerialer kan føre til skader på apparatet.

- Slå av apparatet når du ikke støvsuger.
- Utslitte apparater skal straks gjøres ubrukelige for deretter å leveres til gjenvinningsordning.

! Obs!

Hvis sikringen løses ut når du slår på maskinen, kan det skyldes at andre elektroniske apparater med høy effekt er tilkoblet samme kurs.

Du kan unngå å utløse sikringen ved at du setter apparatet på laveste effektnivå før du slår det på. Velg så et høyere effektnivå når apparatet er slått på.

Informasjon om kassering

■ **Emballasje**

Emballasjen beskytter støvsugeren mot skader under transport. Den består av miljøvennlige materialer og kan derfor gjenvinnes. Kast emballasje du ikke har bruk for, på en miljøstasjon.

■ **Gammelt apparat**

Gamle apparater inneholder mange materialer som fortsatt kan brukes. Lever derfor det gamle apparatet til forhandleren eller til miljøstasjon for gjenvinning. Du kan få informasjon om mulige måter å kassere apparatet på hos forhandleren eller kommunale myndigheter.

■ **Kassering av filter og filterpose**

Filteret og filterposen er fremstilt av miljøvennlige materialer. Hvis de ikke inneholder stoffer som er forbudt å kaste i husholdningsavfall, kan de kastes i husholdningsavfallet.

Spara bruksanvisningen. Se till så att bruksanvisningen medföljer dammsugaren vid ägarbyte.

Avsedd användning

Dammsugaren är bara avsedd för hemmabruk, inte för kommersiellt bruk. Dammsugaren är bara avsedd för användning enligt anvisningarna i bruksanvisningen. Tillverkaren tar inget ansvar för eventuella skador som uppstår på grund av ej avsedd eller felaktig användning.

Följande anvisningar ska därför ovillkorligen följas!

Dammsugaren är bara avsedd för användning med:

- Originalreservdelar, -tillbehör eller -specialtillbehör

Undvik person- och sakskadorna, använd inte dammsugaren:

- för att dammsuga av människor och djur.
- för att dammsuga av:
 - småkryp (t.ex.flugor, spindlar, ...).
 - hälsofarliga, vassa, heta eller glödande ämnen.
 - fuktiga eller flytande ämnen.
 - lättantändliga eller explosiva ämnen och gaser.
 - aska, sot från kakelugnar och pannor.
 - tonerdamm från skrivare och kopiatorer.

Säkerhetsanvisningar

Dammsugaren motsvarar nuvarande teknisk nivå och uppfyller gällande säkerhetsföreskrifter.

- Anslut och använd bara dammsugaren enligt märkskylten.
- Dammsug aldrig utan dammsugarpåse och filterinsats. => Du kan skada dammsugaren!
- Barn under 8 år och personer med begränsad fysisk, sensorisk eller mental färdighet eller som saknar erfarenhet eller kunskaper får bara använda enheten under överinseende av någon eller om de får lära sig hur man använder enheten säkert och vilka risker som finns.
- Låt inte barn leka med enheten.
- Barn får bara göra rengöring och skötsel under uppsikt.
- Dammsug aldrig med munstycke eller rör i närheten av huvudet. => Olycksrisk!
- Dammsug du trappor, så ska enheten alltid stå nedanför användaren.
- Använd inte sladden för att bära/transportera dammsugaren.
- Är sladden till enheten skadad, så är det bara tillverkaren, service eller behörig elektriker som får byta ut den, allt för att undvika skador.
- Dra ut sladden helt vid kontinuerlig användning i flera timmar.
- Dra i kontakten, inte i sladden, när du tar ur elanslutningen till dammsugaren.
- Dra inte sladden över vassa kanter och se till så att den inte blir fastklämd.
- Slå alltid av och dra ur kontakten före arbeten på dammsugaren.
- Använd inte dammsugaren om den är trasig. Dra ut kontakten ur uttaget om dammsugaren är trasig.
- Det är bara auktoriserad serviceverkstad som får göra {EXTERNAL}reparationer och byta reservdelar på dammsugaren, allt för att undvika risker i användningen.
- Skydda dammsugaren från påverkan av väder, fukt och värme.
- Använd aldrig brännbara eller alkoholhaltiga ämnen på filtren (dammsugarpåse, motorskydds-, utblåsfiltre etc).
- Dammsugaren är inte avsedd för användning på byggbetsplatser. => Uppsugning av byggmaterial kan skada enheten.

- Slå av enheten när du inte dammsuger.
- Gör uttjänta enheter obrukbara direkt, släng dem sedan i återvinningen.

**Observera!**

Går säkringen när du startar dammsugaren, kan det bero på att du har andra elprodukter med hög effekt anslutna samtidigt till samma avsäkring (propp).

Ställ in enheten på lägsta effektläget innan du slår på och öka sedan effekt, så går inte säkringen.

Avfallshantering

■ Förpackningen

Förpackningen skyddar dammsugaren från skador vid transporten. Förpackningen är gjord av miljövänliga material och går att återvinna. Släng förpackningsmaterial du inte längre behöver i återvinningen.

■ Uttjänt enhet

Uttjänta enheter innehåller ofta värdefulla material. Lämna därför in din uttjänta dammsugare till din återförsäljare resp. släng den i återvinningen. Information om återvinning får du hos din återförsäljare eller kommun.

■ Kassering av filter och dammpåse

Filter och dammpåse är tillverkade i miljövänliga material. Om de inte innehåller några förbjudna ämnen kan de kastas i hushållssoporna.

Säilytä käyttöohjeet. Jos annat pölynimurin kolmannelle osapuolelle, liitä käyttöohjeet mukaan.

Määräystenmukainen käyttö

Tämä pölynimuri on tarkoitettu kotikäyttöön. Käytä pölynimuria vain tässä käyttöohjeessa annettujen ohjeiden mukaan. Valmistaja ei vastaa mahdollisista vahingoista, jotka johtuvat ohjeidenvastaisesta käytöstä tai väärästä hoidosta.

Noudata ehdottomasti seuraavia ohjeita!

Pölynimurin käyttö on sallittu ainoastaan:

- alkuperäisten varaosien, tarvikkeiden tai lisävarusteiden kanssa

Vahinkojen ja vaurioiden välttämiseksi pölynimuria ei saa käyttää:

- ihmisten tai eläinten imurointiin.
- sillä ei saa imuroida:
 - pieneliöitä (esim. kärpäsiä, hämähäkkejä, ...).
 - terveydelle vaarallisia, teräviä, kuumia tai hehkuvia aineita.
 - kosteita tai nestemäisiä aineita.
 - helposti syttyviä tai räjähtäviä aineita ja kaasuja.
 - tuhkaa tai nokea kaakeliuuneista ja keskuslämmitys-laitteistoista.
 - mustepölyä tulostimista ja kopiokoneista.

Turvaohjeet

Tämä pölynimuri vastaa tekniikan hyväksytyjä sääntöjä ja asianmukaisia turvamääräyksiä.

- Liitä pölynimuri sähköverkkoon ja ota se käyttöön vain tyyppikilvessä olevien tietojen mukaan.
- Älä käytä pölynimuria koskaan ilman pölysäiliötä ja hienosuodatinta.
 - => Laite voi vahingoittua!
- Laitetta voivat käyttää 8 vuotta täyttäneet lapset ja henkilöt, joiden fyysiset tai henkiset kyvyt ovat rajoittuneet tai joilta puuttuu kokemus ja/tai tieto laitteen käytöstä, valvonnan alaisina tai kun heitä on opastettu laitteen käytössä ja he ovat ymmärtäneet laitteen käytön vaarat.
- Lapset eivät saa leikkiä laitteella.
- Lapset eivät saa puhdistaa tai huoltaa laitetta ilman valvontaa.
- Vältä suulakkeella ja putkella imurointia henkilön pään lähellä.
 - => Loukkaantumisvaara!
- Kun imuroit portaita, laitteen on oltava aina käyttäjän alapuolella.
- Älä käytä verkkoliitäntäjohtoa ja letkua pölynimurin kantamiseen/siirtämiseen.
- Jos laitteen verkkovirtajohto on vaurioitunut, sen saa vaaratilanteiden välttämiseksi vaihtaa vain valmistajan tai valmistajan huoltopalvelun edustaja tai muu vastaavan ammattipätevyuden omaava henkilö.
- Vedä verkkoliitäntäjohto kokonaan ulos useampia tunteja kestävästä keskeytymättömän käytön aikana.
- Irrota laite sähköverkosta vetämällä pistoke irti pistorasiasista, älä vedä johdosta.
- Älä vedä verkkoliitäntäjohtoa terävien reunojen yli äläkä jätä sitä puristuksiin.
- Irrota verkkopistoke pistorasiasista ennen kuin huollat pölynimuria.
- Älä käytä viallista imuria. Häiriön ilmentyessä irrota verkkopistoke.
- Vaaratilanteiden välttämiseksi pölynimurin korjaaminen ja varaosien vaihto on sallittu ainoastaan valtuutetulle huoltopalvelulle.
- Suojaa imuria sääolosuhteilta, kosteudelta ja lämmönlähteiltä.
- Älä laita palavia tai alkoholipitoisia aineita suodattimiin (pölypussi, moottorinsuojasuodatin, poistoilman suodatin jne.).
- Pölynimuri ei sovellu rakennustyömaakäyttöön.
 - => Rakennusjätteiden imurointi voi vaurioittaa laitetta.

- Kytke laite pois päältä, kun et imuroi.
- Käytöstä poistetut laitteet tulee tehdä heti käyttökelttomiksi ja hävittää määräysten mukaisesti.



Huomio

Jos sulake palaa kytkiessäsi laitteen päälle, se voi johtua siitä, että samaan virtapiiriin on liitetty muita sähkölaitteita samanaikaisesti.

Sulakkeen palaminen voidaan estää säätämällä laite pienimmälle teholle ennen käynnistämistä ja valitsemalla vasta sitten suurempi tehoalue.

Ohjeita hävittämisestä

■ Pakkaus

Pakkaus suojaa pölynimuria vaurioilta kuljetuksen aikana. Se on ympäristöystävällistä materiaalia ja se voidaan kierrättää. Vie tarpeettomat pakkausmateriaalit asiaankuuluvaan kierrätyspisteeseen.

■ Käytöstä poistettu laite

Käytetyt laitteet sisältävät monia arvokkaita materiaaleja. Vie käytöstä poistettu laitteesi kierrätystä varten alan liikkeeseen tai kierrätyskeskukseen. Lisätietoja jätehuoltokysymyksissä saat kauppiaaltaasi tai kunnastasi.

■ Suodattimien ja pölypussien hävittäminen

Suodattimet ja pölypussit ovat ympäristöystävällistä materiaalia. Sikäli kuin ne eivät sisällä mitään talousjätteen soveltumatonta, ne voi hävittää normaalin kotitalousjätteen mukana.

Conservar las instrucciones de uso. En caso de entregar el aspirador a una tercera persona, adjuntar las instrucciones de uso.

Uso de acuerdo con las especificaciones

Este aspirador está indicado para el uso doméstico y no para aplicaciones industriales. Usar el aspirador exclusivamente de acuerdo con las indicaciones descritas en estas instrucciones de uso. El fabricante no se hace responsable de los posibles daños causados por un uso indebido o inapropiado del aparato.

Por consiguiente es imprescindible observar los siguientes consejos y advertencias.

El aspirador deberá usarse sólo con:

- Piezas de repuesto, accesorios o accesorios especiales originales

Para evitar daños y lesiones, no usar el aspirador en los siguientes casos:

- aspiración de personas o animales.
- aspirar:
 - Insectos (p. ej., moscas, arañas...).
 - sustancias tóxicas, objetos afilados, calientes o incandescentes,
 - sustancias húmedas o líquidas,
 - materiales o gases inflamables o explosivos,
 - ceniza, hollín de estufas cerámicas e instalaciones de calefacción central,
 - polvo de tóner de impresoras y fotocopiadoras.

Consejos y advertencias de seguridad

Este aspirador cumple las reglas reconocidas de la técnica y las correspondientes normas y disposiciones de seguridad.

- La conexión y puesta en funcionamiento del aspirador debe efectuarse de acuerdo con las indicaciones de la placa de características.
- No aspirar nunca sin depósito de polvo o filtro contra polvos finos.
=> ¡El aparato puede estropearse!
- Este aparato puede ser utilizado por niños a partir de 8 años y por personas que presenten limitaciones de las facultades físicas, sensoriales o psíquicas o que carezcan de la experiencia y el conocimiento necesarios, siempre que sean supervisados por otra persona o que se les haya enseñado a utilizar la herramienta de forma segura y hayan comprendido los peligros que supone.
- Los niños no deben jugar con el aparato.
- Las tareas de limpieza y mantenimiento que correspondan al usuario no deben ser realizadas por niños sin supervisión.
- No acercar las boquillas y los tubos a la cabeza cuando se esté aspirando.
=> ¡Peligro de lesiones!
- Para aspirar escaleras, el aparato tiene que quedar siempre por debajo del usuario.
- No usar el cable de alimentación de red ni el tubo flexible para llevar/transportar el aspirador.
- Si el cable de conexión a la red está dañado, para evitar riesgos lo debe sustituir el fabricante o su Servicio de Asistencia Técnica u otra persona igualmente cualificada.
- Extraer completamente el cable de alimentación de red si el aparato está funcionando durante varias horas.
- No tirar del cable para desconectar el aparato de la red, sino de la clavija del enchufe.
- No colocar el cable de alimentación encima de bordes afilados ni aplastarlo.
- Extraer el enchufe antes de realizar cualquier trabajo en el aspirador.
- No poner en marcha el aspirador si presenta algún defecto. Extraer el enchufe en caso de avería.
- Para evitar riesgos, las reparaciones y el cambio de piezas del aspirador sólo deben ser llevados a cabo por el servicio de asistencia técnica autorizado.
- Proteger el aspirador de las inclemencias del tiempo, la humedad y fuentes de calor.

- No utilizar productos inflamables o que contengan alcohol en los filtros (bolsas filtrantes, filtro protector del motor, filtro de salida, etc.).
- El aspirador no ha sido diseñado para su empleo en obras.
=> La aspiración de escombros puede provocar daños en el aparato.
- Desconectar el aparato cuando no se use.
- Inutilizar inmediatamente los aparatos usados para poder eliminarlos según la normativa.

! Observaciones

El enchufe de red debe estar protegido mediante un fusible de 16 A como mínimo.

Si el fusible se activa al conectar el aparato, puede deberse a que hay otros aparatos conectados con un valor de conexión alto en el mismo circuito eléctrico.

La activación del fusible se puede evitar ajustando el nivel más bajo de potencia antes de conectar el aparato, y aumentándolo luego.

Indicaciones para eliminar el material de embalaje

■ Embalaje

El embalaje protege el aspirador de posibles desperfectos durante el transporte. Está compuesto por materiales no contaminantes y, por tanto, se pueden reciclar. Entregar los materiales del embalaje que ya no se necesiten en los centros de recogida para el sistema de reciclaje "punto verde".

■ Aparatos usados

Los aparatos usados contienen aún muchos materiales aprovechables. Por este motivo, entregar los aparatos usados en el comercio habitual o en el centro de reciclaje para su reaprovechamiento. Consultar las alternativas vigentes para la eliminación de residuos a su distribuidor o en el ayuntamiento de su municipio.

■ Eliminación de filtros y bolsas filtrantes

Los filtros y las bolsas filtrantes están fabricados con materiales respetuosos con el medio ambiente. Pueden eliminarse de forma normal, siempre y cuando no contengan ninguna sustancia que no pueda desecharse con la basura doméstica.

Por favor, guarde o manual de instruções e junte-o ao aspirador sempre que o entregar a terceiros.

Uso a que se destina

Este aspirador destina-se exclusivamente a uso doméstico, não devendo ser utilizado para fins industriais. Utilize o aspirador apenas de acordo com as instruções do presente manual. O fabricante não se responsabiliza por eventuais danos causados por uma utilização indevida ou erros de manuseamento.

Por isso, tenha em atenção as seguintes recomendações!

O aspirador só pode ser utilizado com:

- peças de substituição e acessórios ou acessórios especiais originais

Para evitar ferimentos e danos, o aspirador não deve ser utilizado para:

- limpar pessoas ou animais.
- aspirar:
 - pequenos animais (por ex., moscas, aranhas, ...).
 - substâncias nocivas para a saúde, objectos pontiagudos, substâncias quentes ou incandescentes.
 - substâncias húmidas ou líquidas.
 - substâncias e gases facilmente inflamáveis ou explosivos.
 - cinzas, fuligem de lareiras e de instalações de aquecimento central.
 - pó de toner de impressão e cópia.

Indicações de segurança

Este aspirador está em conformidade com as regras técnicas reconhecidas e cumpre as instruções de segurança aplicáveis.

- Ligue o aspirador e coloque-o em funcionamento apenas de acordo com a placa de características.
- Nunca aspire sem recipiente de pó e filtro de poeiras finas.
 - => O aparelho pode ser danificado!
- Este aparelho não pode ser utilizado por crianças a partir dos 8 anos e pessoas com capacidades físicas, sensoriais ou mentais reduzidas ou que não disponham de experiência suficiente, excepto sob vigilância ou sob instruções específicas de utilização segura do aparelho, e desde que entendam os perigos resultantes da mesma.
- Não deixe que crianças brinquem com o aparelho.
- Não permita a limpeza e manutenção do aparelho pelo utilizador a crianças sem vigilância.
- Evite aspirar com o bocal ou com o tubo em zonas próximas da cabeça.
 - => Corre o perigo de se ferir!
- Aquando da aspiração em escadas, o aparelho tem de ficar sempre mais baixo em relação ao utilizador.
- Não utilize o cabo de alimentação e o tubo flexível para pegar no aspirador ou para o transportar.
- Quando o cabo de ligação à rede deste aparelho é danificado, tem de ser substituído pelo fabricante, pelo serviço de assistência técnica deste ou por uma pessoa analogamente qualificada, para evitar perigos.
- Se for utilizar o aspirador ininterruptamente durante várias horas, puxe o cabo de alimentação totalmente para fora.
- Para desligar o aspirador da corrente, não puxe pelo cabo de alimentação, mas sim pela ficha.
- Não deverá entalar o cabo de alimentação nem passá-lo sobre arestas vivas.

- Antes de efectuar quaisquer trabalhos no aspirador, desligue sempre a ficha da tomada.
- Se o aspirador estiver danificado, não o coloque em funcionamento. Em caso de anomalia, desligue a ficha da tomada.
- Para evitar a ocorrência de danos, as reparações e a substituição de peças no aspirador só podem ser efectuadas pelo Serviço de Assistência Técnica autorizado.
- Proteja o aspirador de intempéries e mantenha-o afastado de fontes de humidade e de calor.
- Não aplicar substâncias inflamáveis ou com álcool nos filtros (sacos de filtro, filtros de protecção do motor, filtros de saída do ar, etc.).
- O aspirador não é adequado para ser utilizado em obras de construção.
=> A aspiração de entulho pode danificar o aparelho.
- Desligue o aparelho quando não estiver a aspirar.
- No final da vida útil do aparelho deverá dar-lhe um destino adequado, a fim de poder ser eliminado de acordo com as normas em vigor.



Atenção

A tomada tem de estar protegida por um disjuntor de, no mínimo, 16 A.

No caso de o disjuntor disparar ao ligar o aspirador, tal poderá dever-se ao facto de, no mesmo circuito eléctrico, estarem simultaneamente ligados outros electrodomésticos de potência elevada.

Podem evitar-se que o disjuntor dispare, regulando o aparelho para o nível de potência mais baixo antes de o ligar e seleccionando só depois um nível de potência mais elevado.

Recomendações de eliminação

Embalagem

A embalagem protege o aspirador contra danos durante o transporte. Ela é feita de materiais amigos do ambiente, sendo, por isso, reciclável. Coloque os materiais de embalagem de que já não precisa nos ecopontos.

Aparelhos usados

Os aparelhos usados contêm frequentemente materiais com valor. Por isso, no final de vida útil do aparelho, entregue-o ao seu vendedor ou a um centro de reciclagem para revalorização. Informe-se sobre os métodos actuais de reciclagem junto de um vendedor ou nos serviços municipalizados.

Eliminação de filtros e sacos de filtro

Os materiais que compõem os filtros e os sacos de filtro são amigos do ambiente. Estes podem ser eliminados junto com o lixo doméstico, desde que não contenham substâncias cuja eliminação por este meio seja proibida.

Παρακαλώ φυλάξτε τις οδηγίες χρήσης. Σε περίπτωση παράδοσης της ηλεκτρικής σκούπας σε τρίτους, δώστε παρακαλώ μαζί και τις οδηγίες χρήσης.

Χρήση σύμφωνα με το σκοπό προορισού

Αυτή η ηλεκτρική σκούπα προορίζεται για χρήση στο σπίτι και όχι για επαγγελματικούς σκοπούς. Χρησιμοποιείτε την ηλεκτρική σκούπα αποκλειστικά σύμφωνα με τα στοιχεία σ' αυτές τις οδηγίες χρήσης. Ο κατασκευαστής δεν ευθύνεται για ενδεχόμενες ζημιές, που οφείλονται σε μη ενδεδειγμένη χρήση ή σε λάθος χειρισμό.

Γ' αυτό προσέξτε οπωσδήποτε τις ακόλουθες υποδείξεις!

Η ηλεκτρική σκούπα επιτρέπεται να χρησιμοποιείται μόνο με:

- Γνήσια ανταλλακτικά και αξεσουάρ ή γνήσια ειδικά αξεσουάρ

Για την αποφυγή τραυματισμών και ζημιών, δεν επιτρέπεται να χρησιμοποιηθεί η ηλεκτρική σκούπα για:

- τη χρήση σε ανθρώπους ή ζώα.
- την απορρόφηση:
 - μικρών ζωντανών οργανισμών (π.χ. μύγες, αράχνες, ...).
 - βλαβερών για την υγεία, κοφτερών, καυτών ή πυρακτωμένων υλικών.
 - υγρών ουσιών.
 - εύφλεκτων ή εκρηκτικών υλικών και αερίων.
 - στάχτης, αιθάλης από τζάκια και κεντρικές θερμάνσεις.
 - σκόνης μελανιού από εκτυπωτές και φωτοαντιγραφικά μηχανήματα.

Υποδείξεις ασφαλείας

Αυτή η ηλεκτρική σκούπα ανταποκρίνεται στους αναγνωρισμένους κανόνες της τεχνικής και στους σχετικούς κανονισμούς ασφαλείας.

- Συνδέστε στο ρεύμα και θέστε σε λειτουργία την ηλεκτρική σκούπα μόνο σύμφωνα με τα στοιχεία στην πινακίδα τύπου.
- Μην αναρροφάτε ποτέ χωρίς δοχείο συλλογής της σκόνης και φίλτρο λεπτής σκόνης.
=> Η συσκευή μπορεί να υποστεί ζημιά!
- Η συσκευή μπορεί να χρησιμοποιηθεί από παιδιά από 8 χρονών και πάνω και από άτομα με μειωμένες σωματικές, αισθητήριες ή διανοητικές ικανότητες ή έλλειψη εμπειρίας και / ή γνώσεων, όταν επιτηρούνται ή έχουν ενημερωθεί σχετικά με την ασφαλή χρήση της συσκευής και έχουν κατανοήσει τους υπάρχοντες κατά τη χρήση κινδύνους.
- Τα παιδιά δεν επιτρέπεται να παίζουν με τη συσκευή.
- Ο καθαρισμός και η συντήρηση μέσω χρήσης δεν επιτρέπεται να εκτελείται από παιδιά χωρίς επιτήρηση.
- Αποφεύγετε την αναρρόφηση με το πέλμα και το σωλήνα αναρρόφησης κοντά στο κεφάλι.
=> Υπάρχει κίνδυνος τραυματισμού!
- Κατά την αναρρόφηση σε σκάλες πρέπει η συσκευή να βρίσκεται πάντα κάτω από το χρήστη.
- Μη χρησιμοποιείτε το ηλεκτρικό καλώδιο και τον εύκαμπο σωλήνα για το κράτημα ή τη μεταφορά της ηλεκτρικής σκούπας.
- Όταν το καλώδιο σύνδεσης στο δίκτυο του ρεύματος αυτής της συσκευής υποστεί ζημιά, πρέπει να αντικατασταθεί από τον κατασκευαστή ή το εξουσιοδοτημένο σέρβις πελατών ή από ένα αντίστοιχα ειδικευμένο άτομο, για την αποφυγή επικινδύνων καταστάσεων.
- Σε περίπτωση πολύωρης συνεχούς λειτουργίας τραβήξτε το ηλεκτρικό καλώδιο εντελώς έξω.
- Για να αποσυνδέσετε τη συσκευή από το ηλεκτρικό δίκτυο, μην τραβάτε το ηλεκτρικό καλώδιο αλλά βγάλτε το φως από την πρίζα.
- Μην τραβάτε το ηλεκτρικό καλώδιο πάνω από κοφτερές ακμές και μην το συνθλίβετε.
- Πριν από κάθε εργασία στην ηλεκτρική σκούπα τραβήξτε το φως από την πρίζα.
- Μη θέσετε σε λειτουργία μια χαλασμένη ηλεκτρική σκούπα. Σε περίπτωση που παρουσιαστεί μια βλάβη, τραβήξτε το φως από την πρίζα.

- Οι επισκευές και η αντικατάσταση των ανταλλακτικών στην ηλεκτρική σκούπα επιτρέπεται να πραγματοποιούνται μόνο από εξουσιοδοτημένο σέρβις πελατών.
- Προστατεύετε την ηλεκτρική σκούπα από τις καιρικές επιδράσεις, την υγρασία και τις πηγές θερμότητας.
- Μην τοποθετείτε κανένα εύφλεκτο υλικό ή υλικό που περιέχει αλκοόλη στα φίλτρα (σακούλα φίλτρου, φίλτρο προστασίας του κινητήρα, φίλτρο εξόδου του αέρα κ.λπ.).
- Η ηλεκτρική σκούπα δεν είναι κατάλληλη για τη χρήση σε εργοτάξια.
=> Η αναρρόφηση μπάζων μπορεί να οδηγήσει σε ζημιά της συσκευής.
- Απενεργοποιείτε τη συσκευή, όταν δε γίνεται αναρρόφηση.
- Καταστρέψτε αμέσως τις άχρηστες συσκευές, μετά παραδώστε τη συσκευή για μια απόσυρση σύμφωνα με τους κανονισμούς.

! Προσέξτε παρακαλώ

Η πίεση του ρεύματος πρέπει να είναι ασφαλισμένη το ελάχιστο με μια ασφάλεια 16 A.

Εάν η ασφάλεια κατά την ενεργοποίηση της συσκευής «πέσει» μία φορά, μπορεί αυτό να οφείλεται στο γεγονός, ότι στο ίδιο κύκλωμα βρίσκονται συγχρόνως συνδεδεμένες και άλλες ηλεκτρικές συσκευές με υψηλή κατανάλωση ρεύματος.

Το «πέσιμο» της ασφάλειας μπορεί να αποφευχθεί, ρυθμίζοντας πριν την ενεργοποίηση της συσκευής τη χαμηλότερη βαθμίδα ισχύος και επιλέγοντας στη συνέχεια μια υψηλότερη βαθμίδα ισχύος.

Υποδείξεις για την απόσυρση

■ Συσκευασία

Η συσκευασία προστατεύει την ηλεκτρική σκούπα από ζημιά κατά τη μεταφορά. Αποτελείται από φιλικό προς το περιβάλλον υλικό και γι' αυτό είναι ανακυκλώσιμη. Παραδώστε τα υλικά συσκευασίας που δε χρειάζονται άλλο, στα σημεία συγκέντρωσης των υλικών ανακύκλωσης.

■ Παλιά συσκευή

Οι παλιές συσκευές περιέχουν πολλά ακόμα χρήσιμα υλικά. Γι' αυτό παραδίστε την άχρηστη συσκευή σας σ' ένα ειδικό κατάστημα ή σ' ένα κέντρο ανακύκλωσης. Τους τρόπους απόσυρσης μπορείτε να τους πληροφορηθείτε στα ειδικά καταστήματα ή στις υπηρεσίες του δήμου σας.

■ Απόσυρση του φίλτρου και της σακούλας του φίλτρου

Τα φίλτρα και οι σακούλες των φίλτρων έχουν κατασκευαστεί από φιλικό προς το περιβάλλον υλικό. Εφόσον δεν περιλαμβάνουν ουσίες, που απαγορεύονται για τα οικιακά απορρίμματα, μπορούν να αποσυρθούν μαζί με τα κανονικά οικιακά απορρίμματα.

Kullanma kılavuzunu lütfen itinayla saklayınız. Elektrikli süpürgeyi başka birisine verecek olursanız, lütfen kullanma kılavuzunu da veriniz.

Amaca uygun kullanılm

Bu elektrikli süpürge evde kullanım için üretilmiştir, sanayi ortamında kullanıma uygun değildir. Bu elektrikli süpürge sadece bu kullanma kılavuzunda verilen bilgilerle göre kullanılmalıdır. Amaca uygun olmayan veya hatalı kullanımdan kaynaklanan muhtemel hasarlardan üretici sorumludur ve sorumlu tutulamaz.

Bu nedenle, lütfen aşağıdaki uyarılara kesinlikle dikkat ediniz!

Elektrikli süpürge sadece aşağıdaki parçalar ile kullanılmalıdır:

- Orijinal yedek parçalar, -aksesuarlar veya özel aksesuarlar

Yaralanmaları ve hasarları önlemek için elektrikli süpürge şunlar için kullanılmalıdır:

- İnsanların veya hayvanların temizlenmesi.
- Aşağıdaki cisim, madde veya pisliklerin emilerek temizlenmesi:
 - Küçük canlılar (örn. sinekler, örümcekler, ...).
 - Sağlığa zararlı, keskin kenarlı, sıcak veya kızdırılmış maddeler.
 - Nemli veya ıslak maddeler.
 - Kolay tutuşabilen veya patlayıcı maddeler ve gazlar.
 - Çini sobalardaki kül, is ve merkezi ısıtma sistemleri.
 - Yazıcılardan veya fotokopi makinelerinden çıkan toner tozu.

Güvenlik bilgileri

Bu elektrikli süpürge, geçerli teknik kurallara ve bilinen güvenlik yönetmeliklerine uygundur.

- Elektrikli süpürge sadece tip etiketine uygun olarak bağlanmalı ve çalıştırılmalıdır.
- Asla toz haznesi ve ince toz filtresi olmadan kullanılmamalıdır.
- ⇒ Cihaz zarar görebilir!
- Bu cihaz 8 yaşın altındaki çocuklar ve fiziksel, algısal veya mental yeteneklerinde eksiklikler olan veya tecrübe ve/veya bilgi eksikliği bulunan kişiler tarafından ancak, gözetim altında olmaları veya cihazın güvenli kullanımı hakkında bilgi sahibi olmaları veya olası tehlikeleri bilmeleri durumunda kullanılabilir.
- Çocukların cihaz ile oynamalarına izin verilmemelidir.
- Temizlik ve kullanıcı bakımı işlemleri gözetim altında olmayan çocuklar tarafından yürütülmemelidir.
- Meme ve boru ile baş hizasının yakınında emme işlemi yapmaktan kaçınınız.
- ⇒ Yaralanma tehlikesi söz konusudur!
- Merdivenlerdeki kullanım sırasında cihaz her zaman kullanıcının daha aşağıda bulunmalıdır.
- Şebeke bağlantı kablosu ve hortum, elektrikli süpürge taşınması / nakli için kullanılmamalıdır.
- Bu cihazın elektrik bağlantı hattı zarar görmüşse herhangi bir tehlikeyi önlemek için hatlar bayi, müşteri hizmetleri veya aynı niteliğe sahip başka biri tarafından değiştirilmelidir.
- Uzun saatler süren sürekli çalışma sırasında şebeke bağlantı kablosu tam olarak çıkarılmalıdır.
- Cihazı şebekeden ayırmak için bağlantı kablosundan değil, aksine soketten çekilmelidir.
- Şebeke bağlantı kablosu keskin kenarlar üzerinden geçirilmemeli ve kıvrılmamalıdır.
- Elektrikli süpürge yapacağınız tüm çalışmalardan önce fişi çekiniz.
- Hasar görmüş elektrikli süpürge çalıştırılmamalıdır. Bir arıza söz konusu olduğu zaman, elektrik fişini prizden çekip çıkarınız.
- Tehlikeli durumları engellemek için elektrikli süpürgedeki onarım ve yedek parça değişim işlemleri sadece yetkili müşteri hizmetleri tarafından yürütülmelidir.
- Elektrikli süpürge hava şartlarından, nemden ve sıcaklıktan korunmalıdır.
- Yanıcı ve alkol içeren maddeler filtre üzerine (filtre torbası, motor koruma filtresi, dışarı üfleme filtresi vb.) uygulanmamalıdır.

- Elektrikli süpürge inşaat işlerinde kullanım için uygun değildir.
=> İnşaat artıklarının emilmesi cihazın zarar görmesine neden olabilir.
- Kullanılmadığında cihaz kapatılmalıdır.
- Eski cihazlar derhal kullanım dışı tutulmalı, daha sonra cihaz usulüne uygun bir şekilde imha edilmelidir.

! Lütfen dikkat

Şebeke soketi en az 16A'lık bir sigorta ile emniyete alınmış olmalıdır.

Eğer cihaz çalıştırıldığında sigorta atacak olursa, bunun sebebi, cihaz ile birlikte yüksek elektrik bağlantı değerine sahip başka elektrikli cihazların da aynı anda elektrik devresinde bağlı ve devrede olması olabilir.

Cihazın açılmasından önce en düşük güç kademesini ayarlamaz ve daha sonra daha yüksek bir güç kademesini seçmeniz durumunda, sigortanın bölgeye sokulması engellenebilir.

İmha etmeye ilişkin uyarılar

■ Ambalaj

Ambalaj, elektrikli süpürgeyi nakliyat esnasında zarar görmeye karşı korur. Ambalaj çevreye zarar vermeyen malzemelerden ibarettir ve bu nedenle tekrar geri kazanılabilir. Almanya'da artık kullanılmayan ambalaj malzemelerini, »Grüner Punkt« adını taşıyan yeniden değerlendirme sisteminin toplama merkezlerine gönderiniz. Kendi ülkenizde bu cins merkezler varsa, ambalaj malzemelerinizi bu merkezlere göndermenizi tavsiye ederiz.

■ Eski cihaz

Eski cihazlar birçok değerli malzemeler ihtiva eder. Bu nedenle, Almanya'da eski cihazınız tekrar değerlendirilmesi için yetkili satıcıya veya bir geri kazanma veya dönüşüm merkezine verilir. Güncel giderme yöntemleri hakkında bilgi almak için lütfen yetkili satıcınıza veya oturduğunuz bölge belediyesine başvurunuz.

■ Filtrenin ve filtre torbasının imha edilmesi

Filtre ve filtre torbası çevreye zarar vermeyen malzemelerden üretilmiştir. Ev çöpleri için yasaklanmış maddeler içermediği sürece, normal ev çöpleri ile birlikte imha edilebilir.

Elektrik süpürgeyi daha verimli kullanabilmeniz için dikkat etmeniz gereken hususlar:

- Bu cihazlar ev tipi kullanıma uygundur, endüstriyel (sanayi tipi) kullanıma uygun değildir.
- Süpürülecek yerin tipine göre motor gücünü ayarlayınız.
- Elektrikli süpürge için her zaman orijinal yedek parça, aksesuar veya özel aksesuarları kullanınız.
- Eğer, cihazınız toz torbalı ise;
Mutlaka orijinal toz torbası kullanınız. (Filtre değişim göstergesinden toz torbasının doluluk oranı görülebilir. Bu durumda toz torbası yenisi ile değiştirilmelidir.
- Cihazınız toz hazneli ise;
Optimum temizlik sonuçları için güç ayar düğmesini maksimuma getiriniz. Sadece çok hassas malzemelerde gücü daha az ayarlamaz önerilir. (Her kullanım sonrasında bu hazne ve filtrelerinin temizlenmesi gerekir.)
- Elektrikli süpürgeyi sadece tip (etiket) levhasındaki gibi takın ve kullanın.
- Cihazı dikey konumdayken çalıştırmayınız.

Instrukcję użytkowania należy zachować. W przypadku przekazania odkurzacza innej osobie należy dołączyć instrukcję obsługi.

Użytkowanie zgodne z przeznaczeniem

Odkurzacz przeznaczony jest do użytku w gospodarstwie domowym i nie nadaje się do celów przemysłowych. Odkurzacz należy użytkować wyłącznie zgodnie ze wskazówkami zawartymi w niniejszej instrukcji obsługi. Producent nie ponosi odpowiedzialności za ewentualne szkody powstałe w wyniku użytkowania niezgodnego z przeznaczeniem lub nieprawidłowej obsługi.

Z tego względu należy koniecznie przestrzegać następujących zaleceń!

Odkurzacz można eksploatować wyłącznie z:

- oryginalnymi częściami zamiennymi, oryginalnymi akcesoriami lub oryginalnym wyposażeniem dodatkowym

Aby uniknąć uszkodzeń urządzenia lub skałceń, odkurzacza nie należy używać do:

- odkurzenia ludzi i zwierząt,
- zasypania:
 - mikroorganizmów (np. much, pajaków itp.),
 - substancji szkodliwych dla zdrowia, o ostrych krawędziach, gorących lub żarzących się,
 - substancji wilgotnych lub płynnych,
 - łatwopalnych lub wybuchowych materiałów i gazów,
 - popiołu, sadzy z pieców kaflowych i instalacji centralnego ogrzewania,
 - pyłu tonerowego z drukarek i kopiarek.

Wskazówki dotyczące bezpieczeństwa

Odkurzacz spełnia wymogi techniki oraz przepisy bezpieczeństwa.

- Odkurzacz należy podłączać i uruchamiać wyłącznie zgodnie z informacjami zawartymi na tabliczce znamionowej.
- Nigdy nie odkurzać bez pojemnika na pył i mikrofiltra. => Może to doprowadzić do uszkodzenia urządzenia!
- Urządzenie mogą obsługiwać dzieci w wieku powyżej 8 lat oraz osoby z ograniczonymi zdolnościami fizycznymi, sensorycznymi lub umysłowymi, a także osoby nie posiadające wystarczającego doświadczenia i/lub wiedzy, jeśli pozostają pod nadzorem lub zostały pouczone, jak bezpiecznie obsługiwać urządzenie i są świadome związanego z tym niebezpieczeństwa.
- Dzieci nie mogą bawić się urządzeniem.
- Czyszczenie i czynności konserwacyjne nie mogą być wykonywane przez dzieci bez nadzoru dorosłych.
- Nie odkurzać szczotką ani rurą w pobliżu głowy. => Istnieje niebezpieczeństwo obrażeń ciała!
- Podczas odkurzenia schodów urządzenie musi znajdować się niżej niż użytkownik.
- Nie używać przewodu zasilającego ani węża do przenoszenia/transportowania odkurzacza.
- Jeśli przewód zasilający urządzenia zostanie uszkodzony, musi zostać wymieniony przez producenta lub serwis producenta lub inną osobę z podobnymi kwalifikacjami, aby uniknąć zagrożeń.
- W przypadku wielogodzinnej pracy w trybie ciągłym należy całkowicie wyciągnąć z odkurzacza przewód zasilający.
- W celu odłączenia urządzenia od sieci ciągnąć za wtyczkę, a nie za przewód zasilający.
- Przewodu zasilającego nie wolno prowadzić po ostrych krawędziach ani zaciskać.
- Przed przystąpieniem do prac związanych z naprawą lub konserwacją odkurzacza należy wyciągnąć wtyczkę z gniazda sieciowego.
- Nie włączać uszkodzonego odkurzacza. W przypadku zakłócenia w pracy urządzenia należy wyciągnąć wtyczkę z gniazda sieciowego.
- W celu uniknięcia zagrożeń naprawy urządzenia oraz wymiana części w odkurzaczu mogą być wykonywane wyłącznie przez autoryzowany serwis.

- Odkurzacz należy chronić przed wpływem czynników atmosferycznych, wilgocią i źródłami ciepła.
- Unikać kontaktu filtrów (worek filtrujący, filtr zabezpieczający silnik, filtr wylotu powietrza itp.) z materiałami łatwopalnymi oraz zawierającymi alkohol.
- Odkurzacz nie nadaje się do stosowania na placach budowy.
=> Odsysanie gruzu budowlanego może prowadzić do uszkodzenia urządzenia.
- Gdy odkurzacz nie jest używany, należy go wyłączać.
- Zużyte urządzenia należy bezzwłocznie doprowadzać do stanu nieprzydatności, a następnie przekazać je do utylizacji zgodnie z obowiązującymi przepisami.

! Uwaga

Gniazdo sieci energetycznej musi być zabezpieczone bezpiecznikiem o mocy co najmniej 16 A.

Jeżeli w momencie włączania urządzenia zadziała bezpiecznik, może to być spowodowane tym, że równocześnie inne urządzenia elektryczne o większej mocy przyłączeniowej podłączone są do tego samego obwodu prądowego.

Zadziałania bezpiecznika można uniknąć, ustawiając najniższy stopień mocy przed włączeniem urządzenia i wybierając wyższy stopień dopiero po jego włączeniu.

Wskazówki dotyczące utylizacji

■ **Opakowanie**

Opakowanie chroni odkurzacz przed uszkodzeniem podczas transportu. Składa się ono z materiałów bezpiecznych dla środowiska naturalnego i z tego względu nadaje się do odzysku surowców wtórnych. Niepotrzebne materiały opakowaniowe należy oddać do punktów zbiórki surowców wtórnych.

■ **Stare urządzenia**

Stare urządzenia często zawierają pełnowartościowe materiały. Z tego względu wystużone urządzenie należy oddawać dostawcy względnie do centrum odzysku surowców wtórnych do ponownego wykorzystania. Informację na temat aktualnie obowiązujących sposobów utylizacji można uzyskać w wyspecjalizowanym sklepie lub w urzędzie gminy.

■ **Utylizacja filtrów i worków filtrujących**

Filtry i worki filtrujące wykonane są z materiałów przyjaznych dla środowiska. Jeśli nie zawierają substancji szkodliwych lub niedozwolonych, można je wyrzucać z odpadami komunalnymi.

Kérjük, őrizze meg a használati utasítást. A porszívó továbbadásakor adja oda a használati utasítást is.

Rendeltetésszerű használat

Ez a porszívó nem ipari célokra, hanem csak a háztartásban történő alkalmazásra készült. A porszívót kizárólag a használati utasítás előírásainak megfelelően használja. A gyártó nem felel az olyan esetleges károkért, amelyek a nem rendeltetésszerű használat, vagy hibás kezelés következtében keletkeznek.

Ezért feltétlenül tartsa be az alábbi utasításokat!

A porszívót csak:

- eredeti alkatrészekkel, -tartozékokkal vagy -különleges tartozékokkal használja.

Sérülések és károk elkerülése érdekében a porszívó nem használható a következő célokra:

- emberek vagy állatok leporosztatására
- a következők felszívására:
 - mikroorganizmusok és apró élőlények (pl. legyek, pókok...).
 - egészségre ártalmas, éles szélű, forró vagy forrásban lévő anyagok.
 - nedves vagy folyékony anyagok
 - gyúlékony vagy robbanékony anyagok és gázok.
 - hamu, korom cserépkályhából és központifutés-berendezésekből
 - nyomtatók és fénymásolók toneréből származó por.

Biztonsági útmutató

Ez a porszívó megfelel a technika mai állása szerint elfogadott szabályoknak és az ide vonatkozó biztonsági előírásoknak.

- A porszívót csakis a típus tábla szerint csatlakoztassa és helyezze üzembe.
- Soha ne használja portartály és finompor-szűrő nélkül.
=> A készülék károsodhat!
- A készüléket 8 év feletti gyerekek és csökkent fizikai, érzékszervi vagy szellemi képességű, ill. tapasztalatlan személyek csak felügyelet mellett használhatják, illetve akkor, ha megtanulták a készülék biztonságos használatát és megértették az ebből eredő veszélyeket.
- Soha ne engedjen gyerekeket a készülékkel játszani.
- A tisztítást és a felhasználói karbantartást soha nem végezhetik gyerekek felügyelet nélkül.
- Kerülje a csővel és a szívófejjel történő szívást fej közelében.
=> Sérülésveszély!
- Lépcső porszívózásánál a készüléket a lépcsőn a munkát végző személyhez képest lejjebb kell elhelyezni.
- Ne húzza / szállítsa a porszívót a hálózati csatlakozókábelnél és a tömlőnél fogva.
- Ha a készülék hálózati csatlakozóvezetéke megsérül, a veszélyek elkerülése érdekében csak a gyártó, a vevőszolgálat vagy egy hasonlóan képzett személy cserélheti ki.
- Több óráig tartó, folyamatos üzemeltetést követően teljesen húzza ki a hálózati csatlakozókábelt.
- Ne a csatlakozókábelnél, hanem a csatlakozó dugónál fogva húzza ki a készüléket a hálózatból.
- A hálózati csatlakozókábelt ne húzza át éles peremeken és ne törje meg.
- Mielőtt bármilyen munkát elvégezne a porszívón, húzza ki a hálózati csatlakozódugót.
- Sérült porszívót ne helyezzen üzembe. Zavar esetén húzza ki a hálózati csatlakozódugót.
- A veszélyek elkerülése érdekében a porszívón csak erre felhatalmazott vevőszolgálat végezhet javításokat és alkatrészcsereket.
- Óvja a porszívót az időjárás hatásaitól, nedvességtől és hőforrásoktól.
- Ne tegyen éghető vagy alkoholtartalmú anyagokat a szűrőre (porzsák, motorvédőszűrő, kifűvőszűrő stb.).

- A porszívó nem alkalmas építkezéseken való alkalmazásra.
=> Az építési törmelék felszívása a készülék sérüléséhez vezethet.
- Ha nem porszívózik, kapcsolja ki a készüléket.
- A kiselejtezett készüléket azonnal tegye használhatatlanná, ezután végezze el szakszerű ártalmatlanítását.

! **Kérjük, vegye figyelembe az alábbiakat**

A hálózati csatlakozójelzőt legalább 16 A-es biztosítéknak kell védenie.

Ha a biztosíték a készülék bekapcsolásakor egyszer kioldana, annak az lehet az oka, hogy egyidejűleg más nagy áramfelvételű elektromos készülék is ugyanarra az áramkörre lett csatlakoztatva.

A biztosíték kioldása elkerülhető, ha a készüléket bekapcsolás előtt a legalacsonyabb teljesítményfokozatra állítja, majd működés közben kapcsolja fokozatosan magasabb teljesítményfokozatra.

Környezetvédelmi tudnivalók

■ **Csomagolás**

A csomagolás védi a porszívót a szállítás során keletkező sérülésektől. A csomagolás környezetbarát anyagokból készült, és ezért újrafeldolgozásra alkalmas. A továbbiakban már nem szükséges csomagolóanyagot helyezni el a szelektív gyűjtőhelyek megfelelő tárolóiban.

■ **Régi készülék**

A régi készülék még sok értékes anyagot tartalmaz. Ezért kiselejtezett készülékét adja le újrahasznosításra kereskedőjénél vagy egy MÉH-telepen. Az aktuális ártalmatlanítási lehetőségekről érdeklődjön kereskedőjénél vagy a helyi önkormányzatnál.

■ **A szűrő és a porzsák ártalmatlanítása**

A szűrő és a porzsák környezetet nem károsító anyagokból készültek. Amennyiben nem tartalmaznak olyan anyagokat, melyeket tilos a háztartási hulladékba helyezni, a szokásos háztartási hulladékkal együtt ártalmatlaníthatja.

Моля указанията за ползване да бъдат съхранявани. При предаване на прахосмукачката на трети лица моля да бъдат предавани и указанията за ползване.

Използване по предназначение

Тази прахосмукачката е предвидена изключително само за ползване в домакинството, а не за професионални цели. Използвайте прахосмукачката само в съответствие с данните на това указание за начина на употреба. Производителят не носи отговорност за евентуални повреди, причинени от използване не по предназначение или неправилно обслужване.

Поради това моля непременно съблюдавайте следните указания!

Прахосмукачката може да работи само с:

- Оригинални резервни части, консумативи или специални принадлежности

За да се предотвратят наранявания и повреди, прахосмукачката не трябва да се използва за:

- Изсмукване на прах от хора или животни.
- Всмукване на:
 - малки живи същества (напр. мухи, паяци, ...).
 - вредни за здравето, горещи или горящи вещества или предмети с остри ръбове.
 - влажни или течни вещества.
 - лесно запалими или експлозивни вещества и газове.
 - пепел, сажди от кахлени печки и инсталациите на централното парно отопление.
 - прах от тонер от принтери и копирни машини.

Указания за безопасност

Тази прахосмукачка отговаря на признатите правила на техниката и на съответните правила на техниката за безопасност.

- Включвайте към електрическата мрежа и работете с прахосмукачката само съгласно фирмена табелка.
- Никога не изсмуквайте праха без контейнер за прах и филтър за фин прах.
 - => Прахосмукачката може да се повреди!
- Уредът може да се ползва от деца на повече от 8 години и от лица с намалени физически, сетивни или умствени способности или липса на опит и / или знания, ако те биват контролирани или са инструктирани относно безопасната употреба на уреда и са разбрали произтичащите вследствие на това опасности.
- Децата не трябва да играят с уреда.
- Почистване и поддържане не трябва да се извършва от деца без наблюдение.
- Избягвайте изсмукването на прах с дюза близо до главата.
 - => Има опасност от нараняване!
- При изсмукване на праха от стълбище уредът трябва винаги да се намира по-ниско от работещия с него.
- Не използвайте кабела за мрежово захранване и маркуча за носене / транспортиране на прахосмукачката.
- Ако проводникът за свързване към мрежата на този уред се повреди, трябва да се смени от производителя или неговия сервиз или лице с подобна квалификация, за да се избегнат опасности.
- При продължителен режим на работа от няколко часа изтеглете напълно кабела за мрежово захранване.
- Не теглете за захранващия кабел, а за щепсела, за да изключите уреда от мрежата.
- Не прекарвайте кабела за мрежово захранване през остри ръбове и не го притискайте.
- Преди всички работи по прахосмукачката извадете щепсела от мрежата.
- Не работете с повредена прахосмукачка. При появяване на неизправности извадете щепсела от мрежовия контакт.
- За да избегнете опасности, ремонтите и смяната на резервни части на прахосмукачката трябва да се извършват само от оторизиран сервиз.
- Пазете прахосмукачката от външни климатични влияния, влага и източници на топлина.
- Не поставяйте върху филтрите възпламеняеми или съдържащи алкохол материали (филтърни торби, защитен филтър на мотора, издухващ филтър и т.н.).

- Прахосмукачката не е подходяща за работа на строителни площадки.
=> Засмукване на строителни отпадъци може да доведе до повреда на уреда.
- Изключвайте уреда, когато не се работи с него.
- Излезлите от употреба уреди трябва веднага да станат неизползваеми, след това уредът трябва да се предаде за унищожаване съобразно изискванията.

! Моля имайте предвид

Мрежовият контакт трябва да е осигурен с предпазител най-малко 16A.

Ако при включване на уреда предпазителът се задейства, то причината за това може да бъде, че в същата електрическа верига едновременно са включени и други електрически уреди с голяма обща консумирана мощност.

Задействането на предпазителя може да се избегне, като преди включване на уреда настроите най-ниската степен на мощност и едва след това изберете по-висока степен на мощност.

Указания за унищожаване

■ **Опаковка**

Опаковката пази прахосмукачката от повреди по време на транспортиране. Тя е направена от благоприятни за околната среда материали и поради това може да бъде рециклирана. Изхвърляйте ненужните Ви вече опаковъчни материали на местата за събиране за системата за повторно използване "Зелена точка".

■ **Стар уред**

Старите прахосмукачки често все още съдържат ценни материали. За това предайте Вашата стара прахосмукачка на Вашия продавач или в един от центровете за рециклиране за повторно използване. Информация за актуалните начини за унищожаване Вие можете да получите от Вашия търговец или във Вашия общински съвет.

■ **Унищожаване на филтри и филтърни торби**

Филтрите и филтърните торби са произведени от екологични материали. В случай, че те не съдържат субстанции, забранени за битовите отпадъци, можете да ги унищожавате заедно с нормалните битови отпадъци.

Vă rugăm să păstrați instrucțiunile de utilizare. În cazul predării aspiratorului unei terțe persoane vă rugăm să înmânați totodată și instrucțiunile de utilizare.

Utilizare conform destinației

Acest aspirator este destinat utilizării în gospodărie, nu și în scopuri profesionale. Utilizați aspiratorul numai conform indicațiilor din aceste instrucțiuni de utilizare. Producătorul nu e responsabil pt eventualele deteriorări intervenite ca urmare a utilizării necorespunzătoare sau a operării greșite.

De aceea vă rugăm să respectați următoarele indicații!

Aspiratorul poate fi utilizat numai cu:

- piese de schimb originale, -accesorii sau -accesorii speciale

Pentru a evita accidentele sau daunele, aspiratorul nu trebuie folosit pentru:

- aspirarea oamenilor sau animalelor.
- aspirare următoarelor:
 - vietăți mici (de ex. muște, păianjeni, ...).
 - substanțe vătămătoare pentru sănătate, conton-dente, fierbinți sau incandescente.
 - substanțe umede sau lichide.
 - substanțe și gaze ușor inflamabile sau explozive.
 - Cenușă, funingine din sobe de teracotă și instalații de încălzire centrală.
 - toner din imprimatoare și copiatoare.

Instrucțiuni de siguranță

Acest aspirator corespunde regulamentelor recunoscute ale tehnicii și dispozițiilor de securitate în vigoare.

- Racordați și puneți în funcțiune aspiratorul numai conform datelor de pe plăcuța de identificare.
- Nu aspirați niciodată fără recipientul de praf și filtrul pentru praf fin.
 - => Aparatul se poate defecta!
- Aparatul poate fi folosit de copii începând cu vârste de 8 ani și de persoane cu dizabilități fizice, senzoriale sau mentale sau fără experiență și / sau cunoștințe, dacă acestea sunt supravegheate sau au fost instruite asupra folosirii în siguranță a aparatului și pericolelor care pot rezulta.
- Copiii nu au voie să se joace cu aparatul.
- Curățarea și întreținerea curentă efectuată de utilizator nu sunt permise copiilor fără supraveghere.
- Evitați aspirarea cu duza și tubul în apropierea capului.
 - => Pericol de rănire!
- La aspirarea pe trepte, aparatul trebuie să stea întotdeauna sub nivelul utilizatorului.
- Nu folosiți cablul de legătură la rețea și furtunul pentru a purta/ transporta aspiratorul.
- În cazul în care conductorul de legătură la rețea al acestui aparat este deteriorat, el trebuie să fie înlocuit de producător sau de unitățile sale service sau de o persoană având calificare similară, pentru a se evita apariția de pericole.
- În cazul folosirii pe o durată de mai multe ore, scoateți complet cablul de legătură la rețea.
- Nu trageți de cablul de racord, ci de fișă pentru a scoate aparatul din priza de rețea.
- Nu trageți și nu striviți cablul de legătură la rețea peste muchii ascuțite.
- Scoateți aspiratorul din priză înaintea oricărei lucrări la el.
- Nu puneți în funcțiune un aspirator dacă este deteriorat. În cazul existenței unui deranjament scoateți ștecherul din priză.
- Pentru a evita pericolele, reparațiile și schimbarea de piese la aspirator sunt permise numai unităților service autorizate.
- Protejați aspiratorul de influențele atmosferice, umiditate și surse de căldură.
- Nu așezați pe filtru materiale inflamabile sau care conțin alcool (saci de filtru, filtre de protecție a motoarelor, filtre de suflare etc.).

- Aspiratorul nu este adecvat pentru utilizare pe șanțier.
=> Aspirarea de moloz poate să conducă la deteriorarea aparatului.
- Opreți aspiratorul atunci când nu aspirați.
- Distrugeți imediat aparatele ieșite din uz, apoi depuneți-le la centrele de reciclare.



Luați în considerare

Priza de rețea trebuie să aibă o siguranță de minim 16A.

În cazul în care siguranța se declanșează la conectarea aparatului, atunci acest lucru se poate datora faptului că mai multe aparate electrice, cu o putere mare, sunt racordate în același timp la același circuit electric.

Declanșarea siguranței este evitabilă dacă reglați înainte de conectarea aparatului cea mai scăzută treaptă de putere și numai după aceea selectați o treaptă de putere mai ridicată.

Indicații asupra îndepărtării ambalajului și aparatului scos din uz

■ **Ambalajul**

Ambalajul protejează aspiratorul împotriva deteriorării pe timpul transportului. Ambalajul este fabricat din materiale ecologice și este de aceea reciclabil. Predați materialele de ambalaj care nu mai sunt necesare la punctele de colectare a deșeurilor.

■ **Aparatul scos din uz**

Aparatele vechi conțin încă multe materiale valorificabile. De aceea predați aparatul dumneavoastră, scos din uz, magazinului comercial, respectiv unui centru de reciclare pentru revalorificare. Vă rugăm să solicitați informații în privința căilor actuale de îndepărtare a ambalajelor și aparatelor scoase din uz la un magazin de specialitate sau la administrația comunală din localitatea dumneavoastră.

■ **Evacuarea ca deșeu a filtrului și a sacului de filtrare**

Filtrul și sacul de filtrare sunt produse din materiale ecologice. Deoarece nu conțin substanțe interzise în gunoiul menajer, pot fi evacuate ca deșeu împreună gunoiul menajer obișnuit.

- يجب إبعاد رأس التنظيف والماسورة عن نطاق الرأس عند تشغيل المكنسة.
- <= وإلا فسيكون هناك خطر من التعرض للإصابة!
- عند تشغيل المكنسة على الدرج (السالم) يجب أن تكون دافما في مستوى أدنى من مستوى المستخدم.
- لا يجوز استخدام كابيل الكهرياء أو الخرطوم لحمل/نقل المكنسة.
- في حالة تعرض كابيل الكهرياء الخاص بالجهاز للضرر، فإنه يجب استبداله عن طريق الجهة الصانعة أو مركز خدمة العملاء التابع لها أو على يد شخص مؤهل بنفس القدر، وذلك تجنباً للمخاطر.
- في حالة تشغيل المكنسة لعدة ساعات متواصلة يجب سحب كابيل الكهرياء بالكامل للخارج.
- لفصل المكنسة عن التيار الكهريائي لا تجذب كابيل الكهرياء، بل اجذب القابيس.
- لا تمرر كابيل الكهرياء على حواف حادة أثناء سحبه ولا تجعله يتعرض للانحصار.

■ قبل القيام بأية أعمال على المكنسة أفضل القابيس الكهريائي عن مصدر التيار.

- لا تقم بتشغيل المكنسة إذا كان بها تلف. وفي حالة ظهور أي خلل أفضل القابيس الكهريائي عن مصدر التيار.
- لتجنب التعرض للأخطار لا يجوز أن تتم عمليات الإصلاح واستبدال قطع غير المكنسة إلا لدى مركز خدمة العملاء المعتمد.
- يجب حماية المكنسة من تأثير عوامل الطقس والرطوبة ومصادر الحرارة.
- لا تضع أية مواد قابلة للاشتعال أو تحتوي على كحول على الفلاتر (كيس الفلتر، فلتر حماية المحرك، فلتر الطرد وخلافه).
- المكنسة غير مناسبة للاستخدام في أماكن البناء.
- <= شفت مخلقات البناء قد يؤدي إلى تعرض المكنسة للضرر.
- يجب إيقاف المكنسة في حالة عدم استخدامها.
- يلزم على الفور تعطيل الأجهزة القديمة المستعملة وجعلها غير صالحة للاستخدام ثم التخلص منها بعد ذلك بالطرق الصحيحة المقررة.

! انتبه من فضلك

- يجب أن يكون المقيس مؤمنا بمصهر ١٦ أمبير على الأقل.
- إذا حدث أن احترق المصهر ذات مرة عند تشغيل المكنسة، فقد يكون ذلك بسبب وجود أجهزة كهريائية أخرى ذات استهلاك عال للتيار متصلة بنفس الدائرة الكهريائية في نفس الوقت.
- يمكن تفادي احتراق المصهر الكهريائي، وذلك بضبط المكنسة على أدنى درجة للشفت قبل تشغيلها ثم اختيار درجة شفت أعلى بعد ذلك.

إرشادات التخلص من المخلفات

- **عبوة التغليف**
تعمل عبوة التغليف على حماية المكنسة من التعرض للضرر أثناء نقلها. وهي مكونة من مواد صديقة بالبيئة، لذا يمكن إعادة تدويرها. تخلص من مواد التغليف التي لم تعد هناك حاجة إليها بتسليمها إلى مستودعات التجميع التابعة لنظام إعادة استغلال المخلفات «Grüner Punkt» (النقطة الخضراء).

المكانس القديمة

تحتوي المكانس القديمة على العديد من المواد ذات القيمة. لذلك قم بتسليم مكنتك المستهلكة إلى التاجر الذي اشترتها منه أو إلى أحد مراكز إعادة التدوير، حتى يتم إعادة الانتفاع بها مرة أخرى. للاستعلام عن أحدث سبل تكهين المواد والأجهزة القديمة توجه إلى التاجر الذي تتعامل معه أو إلى إدارة البلدية.

التخلص من الفلتر وكيس الفلتر

الفلتر وكيس الفلتر مصنوعان من مواد غير ضارة بالبيئة. وطالما أنهما لا يحتويان على أية مواد يُحظر إلقاؤها ضمن القمامة المنزلية، فإنه يمكن التخلص منهما ضمن القمامة المنزلية العادية.

تطويرها خصيصاً لمكنتك لتحقيق أفضل نتيجة تنظيف ممكنة.
يرجى الاحتفاظ بدليل الاستخدام. في حالة إعاةة المكنسة لشخص آخر، يرجى إعطاؤه دليل الاستخدام معها.

الاستخدام المطابق للتعليمات

- هذه المكنسة مخصصة للاستخدام المنزلي، وليست مخصصة للاستخدام في أغراض تجارية. يجب أن يتم استخدام المكنسة طبقاً للتعليمات المذكورة في إرشادات الاستخدام هذه فقط. فالجهة الصانعة غير مسؤولة عن الأضرار التي قد تنتج عن الاستخدام غير المطابق للتعليمات أو الاستعمال الخاطئ.
- لذلك يرجى الالتزام التام بالإرشادات التالية!
- لا يجوز استعمال المكنسة إلا مع استخدام:
- قطع الغيار الأصلية أو الملحقات التكميلية الأصلية أو الملحقات التكميلية الخاصة الأصلية لتجنب حدوث إصابات أو أضرار لا يجوز استخدام المكنسة للأغراض التالية:
- تنظيف الأشخاص أو الحيوانات.
- شطف:
- الحشرات الصغيرة (مثل الذباب والعنكب وخلافه، ...).
- المواد الضارة بالصحة أو الساخنة أو الملتهبة أو الأجسام حادة الحواف.
- المواد الرطبة أو السائلة.
- الغازات والمواد سريعة الاشتعال أو المتفجرة.
- الرماد والسخام من المدافئ الحجرية وأنظمة التدفئة المركزية.
- مسحوق الحبر من الطابعات وماكينات التصوير.

إرشادات الأمان

- هذه المكنسة تفي بالفواعد التقنية المعتمدة وشروط الأمان ذات الصلة.
- يجب دائماً توصيل المكنسة وتشغيلها وفقاً للبيانات المحددة في لوحة الصنع.
- لا يتم بتشغيل المكنسة أبداً بدون خزان تجميع الأتربة وفلتر الأتربة الدقيقة.
- <= وإلا فقد تتعرض المكنسة للضرر!

- الأطفال ابتداءً من سن ٨ سنوات فما فوق والأشخاص ذوي القدرات الجسدية أو الحسية، العقلية المحدودة أو الذين يعانون من قصور في الخبرة و/أو ضعف في المعرفة يمكنهم استخدام هذه المكنسة إذا تم مراقبتهم أثناء ذلك أو شرح كيفية استخدام المكنسة لهم وتوعيتهم بالأخطار الناتجة عن ذلك.
- لا يجوز للأطفال اللعب بالمكنسة.
- لا يجوز للأطفال تنظيف المكنسة أو إجراء أعمال الصيانة المسموح بها للمستخدم بدون مراقبة.

Es freut uns, dass Sie sich für einen Siemens Staubsauger der Baureihe VS06 entschieden haben. In dieser Gebrauchsanweisung werden verschiedene VS06 – Modelle dargestellt. Es ist deshalb möglich, dass nicht alle beschriebenen Ausstattungsmerkmale und Funktionen auf Ihr Modell zutreffen. Sie sollten nur das Original Zubehör von Siemens verwenden, das speziell für Ihren Staubsauger entwickelt wurde, um das bestmögliche Saugergebnis zu erzielen.

Bitte Bildseiten ausklappen!

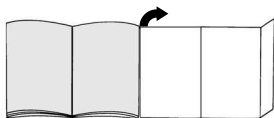

Gerätebeschreibung

- 1 umschaltbare Bodendüse*
- 2 Umschaltbare Bodendüse mit Entriegelungshülse*
- 3 Hartbodendüse*
- 4 TURBO-UNIVERSAL®-Bürste für Böden*
- 5 Hartbodendüse Polymatic*
- 6 Teleskoprohr mit Schiebemannschette und Entriegelungshülse*
- 7 Teleskoprohr*
- 8 Schiebetaste*
- 9 Saugrohr*
- 10 Schlauchhandgriff*
- 11 Saugschlauch
- 12 Möbelpinsel*
- 13 Polsterdüse*
- 14 Fugendüse*
- 15 Kombidüse*
- 16 Parkhilfe
- 17 Netzanschlusskabel
- 18 Ausblasfilter
- 19 Ein-/Austaste mit elektronischem Saugkraftregler*
- 20 Motorschutzfilter, waschbar
- 21 Abstellhilfe (an der Geräteunterseite)
- 22 Filterbeutel
- 23 Staubaumdeckel
- 24 Tragegriffe (an Vorder- und Rückseite)
- 25 Ausblasgitter
- 26 Filterwechselanzeige*

*je nach Ausstattung

Ersatzteile und Sonderzubehör

A Austauschfilterpackung

- Filter Typ G (VZ41AFG)
 - Für beste Performance: Gplus (VZ41GPLUS)
- Inhalt:
4 Filterbeutel mit Verschluss
1 Micro-Hygienefilter
<http://www.siemens.com/dust-bag>

B Textilfilter (Dauerfilter) VZ10TFG

Wiederverwendbarer Filter mit Klettverschluss.

C HEPA-Filter VZ153HFB

Zusätzlicher Filter für reinere Ausblasluft.
Empfohlen für Allergiker. Jährlich auswechseln.

D Micro-Aktivkohlefilter VZ192MAF

Kombination von Micro und Aktivkohlefilter.
Verhindert für lange Zeit störende Gerüche.
Halbjährlich auswechseln. Kohlefilterrahmen gegen Halterahmen Microfilter austauschen.

Bitte beachten!

Kombination »Hepa-Filter« + »Micro-Aktivkohlefilter« nicht möglich.

E TURBO-UNIVERSAL®-Bürste

für Polster VZ46001

Bürsten und Saugen von Polstermöbeln, Matratzen, Autositzen, usw in einem Arbeitsgang. Besonders geeignet zum Aufsaugen von Tierhaaren. Antrieb der Bürstenwalze erfolgt über Saugstrom des Staubsaugers. Kein Elektroanschluss erforderlich.

F TURBO-UNIVERSAL®-Bürste

für Böden VZ102TBB

Bürsten und Saugen von kurzflorigen Teppichen und Teppichböden bzw. für alle Beläge in einem Arbeitsgang. Besonders geeignet zum Aufsaugen von Tierhaaren. Antrieb der Bürstenwalze erfolgt über Saugstrom des Staubsaugers. Kein Elektroanschluss erforderlich.

G Hartboden-Düse VZ123HD

Zum Saugen glatter Böden (Parkett, Fliesen, Terracotta,...)

Vor dem ersten Gebrauch

Bild 1*

Handgriff auf Saugschlauch stecken und verrasten.

Bild 2*

Fugendüse und Polsterdüse, wie dargestellt, in die Zubehörmulde schieben.

Inbetriebnahme

Bild 3

- Saugschlauchstutzen in die Saugöffnung im Deckel einrasten.
- Beim Entfernen des Saugschlauches beide Rastnasen zusammendrücken und Schlauch herausziehen.

Bild 4*

- Handgriff in das Saug- / Teleskoprohr schieben.
Zum Lösen der Verbindung Handgriff etwas drehen und aus dem Rohr ziehen.
- Handgriff bis zum Einrasten bündig in das Teleskoprohr schieben.
Zum Lösen der Verbindung Entriegelungshülse drücken und Handgriff herausziehen.

Bild 5*

- Bodendüse und Teleskoprohr zusammenstecken.
- Teleskoprohr bis zum Einrasten bündig in den Stutzen der Bodendüse schieben.
Zum Lösen der Verbindung Entriegelungshülse drücken und Teleskoprohr herausziehen

Bild 6*

- Saugrohre zusammenstecken, oder
- durch Verschieben der Schiebetaste in Pfeilrichtung Teleskoprohr entriegeln und gewünschte Länge einstellen.

Bild 7

Netzanschlusskabel am Stecker greifen, auf die gewünschte Länge herausziehen und Netzstecker einstecken.



Bild 8

Staubsauger durch Betätigen der Ein- / Austaste in Pfeilrichtung ein- / ausschalten.

Saugkraft regeln

Bild 9



Durch Drehen des Regelknopfes in Pfeilrichtung kann die gewünschte Saugkraft stufenlos eingestellt werden.

- Niedriger Leistungsbereich => 
Für das Absaugen empfindlicher Stoffe, z. B. Gardinen.
- Mittlerer Leistungsbereich => 
Für die tägliche Reinigung bei geringer Verschmutzung.
- hoher Leistungsbereich => 
Zur Reinigung robuster Bodenbeläge, Hartböden und bei starker Verschmutzung.

Saugen

Bild 10

Bodendüse einstellen:

- Teppiche und Teppichboden => 
- glatte Böden => 

Achtung!

Bodendüsen unterliegen, abhängig von der Beschaffenheit ihres Hartbodens (z.B. raue, rustikale Fliesen) einem gewissen Verschleiß. Deshalb sollten Sie in regelmäßigen Abständen die Laufsole der Düse überprüfen. Verschlissene, scharfkantige Düsensohlen können Schäden auf empfindlichen Hartböden wie Parkett oder Linoleum verursachen. Der Hersteller haftet nicht für eventuelle Schäden, die durch eine verschlissene Bodendüse verursacht werden.

Bild 11

Polsterdüse und Fugendüse, wie dargestellt, aus der Zubehörmulde entnehmen.

Bild 12*

Saugen mit Zusatzzubehör

Düsen je nach Bedarf auf Saugrohr oder Handgriff stecken:

- Fugendüse zum Absaugen von Fugen und Ecken, etc.
- Polsterdüse zum Absaugen von Polstermöbeln, Vorhängen, etc.
- Möbelpinsel
Zum Reinigen von Fensterrahmen, Schränken, Profilen, usw.
- Hartbodendüse
Zum Saugen von harten Bodenbelägen (Fliesen, Parkett usw.)

Bild 13

Nach Gebrauch Fugendüse und Polsterdüse, wie dargestellt, in die Zubehörmulde schieben.

Turbo-Bürste

Ist Ihr Gerät mit einer Turbo-Bürste ausgestattet, entnehmen Sie bitte die Hinweise über Anwendung und Wartung der beiliegenden Gebrauchsanweisung.

Bild 14

Bei kurzen Saugpausen können Sie die Parkhilfe an der Geräteseite benutzen.

Nach Abschalten des Gerätes Haken an der Bodendüse in die Aussparung an der Geräteseite schieben.

Bild 15

Beim Saugen, z. B. auf Treppen, kann das Gerät auch an einem der beiden Griffe transportiert werden.

Nach der Arbeit

Bild 16

Netzstecker ziehen.

Kurz am Netzanschlusskabel ziehen und loslassen (Kabel rollt sich automatisch auf).

Bild 17

Zum Abstellen /Transportieren des Gerätes können Sie die Abstellhilfe an der Geräteunterseite benutzen.

Gerät aufrecht hinstellen. Haken an der Bodendüse in die Aussparung an der Geräteunterseite schieben.

Filterwechsel

Filterbeutel austauschen

Bild 18*

- a) Ist bei vom Boden abgehobener Bodendüse und höchster Saugleistungseinstellung die Filterwechselanzeige im Deckel vollständig gelb ausgefüllt, muss der Filterbeutel gewechselt werden, auch wenn er noch nicht voll sein sollte. In diesem Fall macht die Art des Füllgutes den Wechsel erforderlich.
Düse, Saugrohr und Saugschlauch dürfen dabei nicht verstopft sein, da dies auch zum Auslösen der Filterwechselanzeige führt.
- b) Zum Entfernen von Verstopfungen kann der Handgriff leicht vom Schlauch gelöst werden.

Bild 19

Deckel durch Betätigung des Verschlusshebels in Pfeilrichtung öffnen.

Bild 20

- a) Filterbeutel durch Ziehen an der Verschlusslasche verschließen und herausnehmen.
- b) Neuen Filterbeutel bis zum Anschlag in die Halterung einschieben.

- Achtung: Deckel schließt nur mit eingelegetem
● Filterbeutel.

Motorschutzfilter reinigen

Der Motorschutzfilter sollte in regelmäßigen Abständen durch Ausklopfen bzw. Auswaschen gereinigt werden!

Bild 21

- Staubraumdeckel öffnen (siehe Bild 19).
- Motorschutzfilter in Pfeilrichtung herausziehen.
- Motorschutzfilter durch Ausklopfen reinigen.
- Bei starker Verschmutzung sollte der Motorschutzfilter ausgewaschen werden. Den Filter anschließend mindestens 24 Stunden trocknen lassen.
- Nach der Reinigung, Motorschutzfilter in das Gerät einschieben und Staubraumdeckel schließen.

Micro-Hygienefilter austauschen

Wann tausche ich aus: Bei jeder neuen Austauschfilterpackung

Bild 22

- Staubraumdeckel öffnen (siehe Bild 19).
- Durch Betätigen des Verschlusshebels in Pfeilrichtung Filterhalter entriegeln.
- Micro-Hygienefilter entnehmen. Neuen Micro-Hygienefilter in Gerät einlegen.
- Filterhalter in Gerät einsetzen und verrasten.

Micro-Aktivkohlefilter austauschen

Ist Ihr Gerät mit einem Micro-Aktivkohlefilter ausgestattet, so sollte dieser halbjährlich gewechselt werden.

Bild 23

- Staubraumdeckel öffnen (siehe Bild 19).
- Durch Betätigen des Verschlusshebels in Pfeilrichtung Filterhalter entriegeln.
- Micro-Aktivkohlefilter entnehmen.
- Neuen Micro-Aktivkohlefilter einlegen.
- Filterhalter in Gerät einsetzen und verrasten.

Hepa-Filter austauschen

Ist Ihr Gerät mit einem Hepa-Filter ausgestattet, muss dieser jährlich ausgewechselt werden.

Bild 24

- Staubraumdeckel öffnen (siehe Bild 19).
- Durch Betätigen des Verschlusshebels in Pfeilrichtung Hepa-Filter entriegeln und aus dem Gerät nehmen.
- Neuen Hepa-Filter einsetzen und verrasten.

Nach dem Aufsaugen feiner Staubpartikel, Motorschutzfilter reinigen, evtl. Micro-Hygiene-filter, Micro-Aktivkohlefilter oder HEPA-Filter austauschen.

Pflege

Vor jeder Reinigung des Staubsaugers, muss dieser ausgeschaltet und der Netzstecker gezogen werden. Staubsauger und Zubehörteile aus Kunststoff können mit einem handelsüblichen Kunststoffreiniger gepflegt werden.

- **Keine Scheuermittel, Glas- oder Allzweckreiniger**
● **verwenden. Staubsauger niemals in Wasser tauchen.**

Der Staubraum kann bei Bedarf mit einem zweiten Staubsauger ausgesaugt, oder einfach mit einem trockenen Staubtuch / Staubpinsel gereinigt werden.

Technische Änderungen vorbehalten.

*je nach Ausstattung

Congratulations on your purchase of a Siemens VS06 vacuum cleaner.

This instruction manual describes various VS06 models, which means that some of the equipment features and functions described may not be available on your model.

You should only use original Siemens accessories, which have been specially developed for your vacuum cleaner to achieve the best possible vacuuming results.

Fold out picture pages.

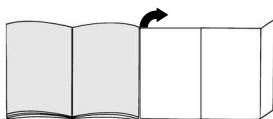

Your vacuum cleaner

- 1 Adjustable floor tool*
- 2 Adjustable floor tool with locking collar*
- 3 Hard-floor brush*
- 4 TURBO-UNIVERSAL® brush for floors*
- 5 Polymatic hard floor brush*
- 6 Telescopic tube with adjusting sleeve and locking collar*
- 7 Telescopic tube*
- 8 Sliding switch*
- 9 Suction pipe*
- 10 Handle*
- 11 Flexible tube
- 12 Hard furnishings brush*
- 13 Upholstery nozzle*
- 14 Crevice nozzle*
- 15 Multi-purpose nozzle*
- 16 Parking aid
- 17 Power cord
- 18 Exhaust filter
- 19 On/off button with electronic suction regulator*
- 20 Motor protection filter, washable
- 21 Storage aid (on underside of unit)
- 22 Dust bag
- 23 Dust bag compartment lid
- 24 Carrying handles (on the front and back)
- 25 Exhaust grille
- 26 Dust bag change indicator*

*Depending on equipment

Replacement parts and accessories

A Replacement filter pack

- Filter type G (VZ41AFG)
 - For best performance: Gplus (VZ41GPLUS)
- Contents:
 4 filter bags with seal
 1 micro-hygiene filter
<http://www.siemens.com/dust-bag>

B Textile filters (permanent filters) VZ10TFG

Reusable bag with Velcro(R) fastener.

C Hepa filter VZ153HFB

Additional filter for cleaner exhaust air.
 Recommended for allergy sufferers. Replace once a year.

D Micro-active carbon filter VZ192MAF

Combination of micro filter and active carbon filter.
 Combats unpleasant odours. Replace twice a year.
 Replace carbon filter frame with micro filter frame.

Please note!

It is not possible to combine a Hepa filter and a Micro-active carbon filter.

E TURBO-UNIVERSAL® brush for upholstery VZ46001

All in one brushing and vacuuming of upholstered furniture, mattresses, car seats, etc. Especially suitable for picking up pet hair. The brush roller is driven by the suction air flow of the vacuum cleaner.
 No separate electrical connection is needed.

F TURBO-UNIVERSAL® brush for floors VZ102TBB

All in one brushing and vacuuming of shallow pile rugs and carpets and all hard floor coverings. Especially suitable for picking up pet hair. The brush roller is driven by the suction air flow of the vacuum cleaner.
 No separate electrical connection is needed.

G Hard-floor brush VZ123HD

For vacuuming hard floors (parquet flooring, tiles, terracotta, etc.)

Before using for the first time

Figure 1*

Push the handle onto the flexible tube and until it engages.

Figure 2*

Push the crevice nozzle and upholstery nozzle back into the accessories holder as indicated.

Setting up

Figure 3

- a) Push the flexible hose adapter into the air intake opening on the vacuum cleaner lid until it engages.
- b) To remove the flexible hose, press the two lugs together and pull the tube out.

Figure 4*

- a) Push the handle into the suction pipe/telescopic tube.
To remove it, turn the handle slightly and pull it off the tube.
- b) Push the handle straight into the telescopic tube until it engages.
To release the connection, squeeze the collar sleeve and pull the handle out.

Figure 5*

- a) Connect the floor tool and the telescopic tube together.
- b) Push the telescopic tube straight into the connecting piece of the floor tool until it engages.
To release the connection, squeeze the locking collar and pull the telescopic tube out.

Figure 6*

- a) Connect the suction pipes together, or
- b) Unlock the telescopic tube to adjust its length by moving the sliding switch in the direction of the arrow.

Figure 7



Holding the power cord by the plug, pull out the required length and plug it into the mains socket.

Figure 8

Press the on/off button in the direction of the arrow to switch your vacuum cleaner on/off.



Controlling the suction level**Figure 9**

The required suction level can be set to the level required by turning the control knob in the direction of the arrow.

- Low suction range => 
- For vacuuming delicate fabrics, e.g. curtains.
- Medium suction range => 
- For daily vacuuming of lightly soiled floors.
- High suction range => 
- For vacuuming durable floor coverings, hard floors and for heavily soiled surfaces.

Vacuuming**Figure 10**

Adjusting the floor tool:

- Rugs and carpets => 
- Hard surfaces => 

Caution!

Floor tools are subject to a certain amount of wear, depending on the type of hard floors you have (e.g. rough, rustic tiles). Therefore, you must check the underside of the floor tool at regular intervals. Worn undersides of floor tools may have sharp edges that can damage sensitive hard floors, such as parquet or linoleum. The manufacturer does not accept any responsibility for damage caused by worn floor tools.

Figure 11

Remove the upholstery nozzle and crevice nozzle from the accessories holder as illustrated.

Figure 12*

Vacuuming with accessories

Attach the nozzles to the suction pipe or handle as required:

- a) Crevice nozzle for vacuuming crevices and corners, etc.
- b) Upholstery nozzle for vacuuming upholstered furniture, curtains, etc.
- c) Hard furnishings brush
For cleaning window frames, cabinets, mouldings, etc.
- d) Hard-floor brush
For vacuuming hard floor coverings (tiles, parquet flooring, etc.)

Figure 13

After use, push the crevice nozzle and upholstery nozzle back into the accessories holder as indicated.

Turbo brush

If your vacuum cleaner is equipped with a turbo brush, please consult the accompanying instruction manual for notes on use and maintenance.

Figure 14

You can use the parking aid on the side of the vacuum cleaner if you wish to stop vacuuming for a short time. Once you have switched off the vacuum cleaner, slide the catch on the floor tool into the groove on the side of the appliance.

Figure 15

The appliance can also be carried using one of the two handles when vacuuming steps, for example.

When the work is done**Figure 16**

Unplug the vacuum cleaner.

Tug the power cord briefly and let go. The cable then rewinds automatically.

Figure 17

To store or transport the vacuum cleaner, use the storage aid on the underside of the vacuum cleaner.

Stand the vacuum cleaner up on its end. Slide the catch on the floor tool into the groove on the underside of the appliance.

Changing the dust bag

Replacing the dust bag

Figure 18*

- a) If the dust bag change indicator is completely yellow when the floor tool is lifted from the floor and the highest suction power is selected, the dust bag must be changed. In this case it is essential to change the dust bag due to the type of material it contains. The nozzle, suction pipe and flexible tube must not be blocked, as this would also cause the dust bag change indicator to be triggered.
- b) The handle can easily be detached from the hose to remove blockages.

Figure 19

Open the lid by moving the locking lever in the direction of the arrow.

Figure 20

- a) Seal the dust bag by pulling the sealing strip and then remove it.
- b) Slide the new dust bag into the holder to the stop.

⚠ Caution: The lid only closes with a dust bag inserted.

Cleaning the motor protection filter

The motor protection filter should be cleaned regularly by knocking out the dirt and rinsing.

Figure 21

- Open the dust bag compartment lid (see Figure 19).
- Pull out the motor protection filter in the direction of the arrow.
- Clean the motor protection filter by tapping it.
- If it is very dirty, the motor protection filter should be rinsed. The filter must then be left to dry for at least 24 hours.
- After cleaning, slide the motor protection filter into the vacuum cleaner and close the dust bag compartment lid.

Replacing the micro-hygiene filter

The motor protection filter should be changed: when starting a new pack of bags

Figure 22

- Open the dust bag compartment lid (see Figure 19).
- Release the filter holder by moving the locking lever in the direction of the arrow.
- Remove the micro-hygiene filter. Insert the new micro-hygiene filter into the vacuum cleaner.
- Reinsert the filter holder and clip into place.

Replacing the micro active carbon filter

If your vacuum cleaner is equipped with a micro active carbon filter, this should be replaced every six months.

Figure 23

- Open the dust bag compartment lid (see Figure 19).
- Release the filter holder by moving the locking lever in the direction of the arrow.
- Remove the micro active-carbon filter.
- Insert the new micro-active carbon filter.
- Reinsert the filter holder and clip into place.

Replacing the Hepa filter

If your vacuum cleaner is equipped with a Hepa filter, this should be replaced once a year.

Figure 24

- Open the dust bag compartment lid (see Figure 19).
- Release the Hepa filter by moving the locking lever in the direction of the arrow and remove it from the vacuum cleaner.
- Insert the new Hepa filter and clip into place.

If you have used the vacuum cleaner for fine dust particles, clean the motor protection filter and, if necessary, replace the micro active carbon filter or Hepa filter.

Care

Always switch off the vacuum cleaner and disconnect the power cord from the mains before cleaning the appliance. The vacuum cleaner and plastic accessories can be cleaned with a commercial plastic cleaner.

⚠ **Do not use a scourer, glass-cleaning agent or all-purpose cleaning product. Never immerse the vacuum cleaner in water.**

The dust compartment can, if necessary, be cleaned with a second vacuum cleaner or simply wiped with a dry cloth or dusting brush.

Subject to technical modifications.

*Depending on equipment

Nous vous remercions d'avoir choisi un aspirateur Siemens de la série VS06.

Cette notice d'utilisation présente différents modèles VS06. Il est donc possible que les caractéristiques et fonctions décrites ne correspondent pas toutes à votre modèle.

Utilisez exclusivement les accessoires d'origine Siemens. Ils sont spécialement conçus pour votre aspirateur, afin d'obtenir un résultat de nettoyage optimal.

Veillez déplier les pages d'images!

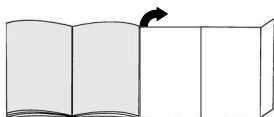

Description de l'appareil

- 1 Brosse commutable pour sols*
- 2 Brosse commutable pour sols avec manchon de déverrouillage*
- 3 Brosse pour sols durs*
- 4 Brosse TURBO-UNIVERSAL® pour sols
- 5 Brosse Polymatic pour sols durs*
- 6 Tube télescopique avec manchette coulissante et manchon de déverrouillage*
- 7 Tube télescopique*
- 8 Poussoir*
- 9 Tube d'aspiration*
- 10 Poignée de flexible*
- 11 Flexible d'aspiration
- 12 Pinceau pour meubles*
- 13 Tête pour coussin*
- 14 Suceur de joints*
- 15 Buse combinée*
- 16 Position parking
- 17 Cordon électrique
- 18 Filtre de sortie d'air
- 19 Bouton marche/arrêt avec régulateur électronique de la puissance d'aspiration*
- 20 Filtre de protection du moteur, lavable
- 21 Position de rangement (sur la face inférieure de l'appareil)
- 22 Sac aspirateur
- 23 Couvercle du compartiment de poussière
- 24 Poignées de transport (sur la face avant et arrière)
- 25 Grille de sortie d'air
- 26 Indicateur pour le changement du sac aspirateur*

*selon l'équipement

Pièces de rechange et accessoires en option

A Paquet de sacs aspirateur de rechange

- Filtre type G (VZ41AFG)
- Pour une performance maximale : Gplus (VZ41GPLUS)

Contenu :

4 sacs aspirateur avec fermeture

1 micro-filtre hygiénique

<http://www.siemens.com/dust-bag>

B Sac textile (filtre permanent) VZ10TFG

Sac réutilisable avec fermeture à scratch.

C Filtre HEPA VZ153HFB

Filtre supplémentaire pour un air sortant plus pur.

Recommandé pour personnes allergiques. A remplacer tous les ans.

D Microfiltre à charbon actif VZ192MAF

Combinaison de microfiltre et de filtre à charbon actif.

Empêche pour une longue durée des odeurs désagréables. A changer tous les six mois. Remplacer le cadre du filtre à charbon par le cadre support du micro-filtre.

Important! La combinaison "Filtre Hepa" + "Microfiltre à charbon actif" n'est pas possible.

E Brosse TURBO-UNIVERSAL® pour capitonnages

VZ46001

Brossage et aspiration, en une seule opération de travail, sur des meubles capitonnés, matelas, sièges auto etc. Idéale pour aspirer des poils. Entraînement de la brosse rotative par le débit aspiré de l'aspirateur. Pas besoin de raccordement électrique.

F Brosse TURBO-UNIVERSAL® pour sols VZ102TBB

Brossage et aspiration en une seule opération sur des tapis à voile ras et des moquettes, voire appropriée à tous les revêtements. Idéale pour aspirer des poils. Entraînement de la brosse rotative par le débit aspiré de l'aspirateur.

Pas besoin de raccordement électrique.

G Brosse pour sols durs VZ123HD

Pour aspirer sur des sols lisses (parquet, carrelages, dalles de terre cuite,...)

Avant la première utilisation

Fig. 1*

Emmancher la poignée sur le flexible d'aspiration et l'enclencher.

Fig. 2*

Glisser le suceur de joints et la tête pour coussins dans la cavité d'accessoires, comme illustré.

Mise en service

Fig. 3

- Enclencher l'embout du flexible d'aspiration dans l'orifice d'aspiration situé dans le couvercle.
- Pour enlever le flexible d'aspiration, presser les deux nez d'enclenchement et retirer le flexible.

Fig. 4*

- Pousser la poignée dans le tube d'aspiration / télescopique.
Pour le désassemblage, tourner légèrement la poignée et la retirer du tube.
- Pousser la poignée dans le tube télescopique jusqu'à ce qu'elle s'enclenche.
Pour le désassemblage, presser le manchon de déverrouillage et retirer la poignée.

Fig. 5*

- Assembler la brosse pour sols et le tube télescopique.
- Pousser le tube télescopique dans le manchon de la brosse pour sols jusqu'à son enclenchement.
Pour le désassemblage, presser le manchon de déverrouillage et retirer le tube télescopique

Fig. 6*

- Assembler les tubes d'aspiration ou
- déverrouiller le tube télescopique en faisant coulisser le poussoir dans le sens de la flèche et régler le tube à la longueur souhaitée.

Fig. 7

Saisir le cordon électrique par la fiche, le retirer à la longueur souhaitée et brancher la fiche dans la prise.



Fig. 8

Allumer/éteindre l'aspirateur en actionnant le bouton marche/arrêt dans le sens de la flèche.

Réglage de la puissance d'aspiration

Fig. 9



La puissance d'aspiration souhaitée peut être réglée en continu en tournant le bouton de réglage dans le sens de la flèche.

- Plage de faible puissance => 
Pour aspirer sur des tissus délicats, p.ex. rideaux, voilages.
- Plage de puissance moyenne => 
Pour le nettoyage quotidien en cas de peu de salissures.
- Plage de puissance élevée => 
Pour le nettoyage de revêtements de sol robustes, sols durs et en cas de salissures importantes.

Aspiration

Fig. 10

Réglage de la brosse pour sols:

- tapis et moquettes => 
- sols lisses => 

Attention !

Les brosses pour sols sont soumises à une certaine usure en fonction de la nature de votre sol dur (p.ex. carrelages rustiques, rugueux). C'est pourquoi, vous devez vérifier régulièrement la semelle de la brosse. Des semelles de brosse usées, à arêtes coupantes, peuvent occasionner des dommages sur des sols durs fragiles tels que parquets ou linoléum. Le fabricant décline toute responsabilité pour d'éventuels dommages résultant d'une brosse pour sols usée.

Fig. 11

Enlever la tête pour coussins et le suceur de joints de la cavité d'accessoires, comme illustré.

Fig. 12*

Aspiration avec les accessoires supplémentaires Emmancher les suceurs sur le tube d'aspiration ou la poignée, selon les besoins:

- Suceur de joints, pour aspirer dans les joints et les coins etc.
- Tête pour coussins pour aspirer sur des meubles capitonnés, rideaux, etc.
- Pinceau pour meubles
Pour nettoyer des châssis de fenêtres, armoires, profilés etc.
- Brosse pour sols durs
Pour aspirer sur des revêtements de sol durs (carrelages, parquet, etc.)

Fig. 13

Après l'utilisation, glisser le suceur de joints et la tête pour coussins dans la cavité d'accessoires, comme illustré.

Turbo-brosse

Si votre appareil est équipé d'une turbo-brosse, veuillez lire les consignes d'utilisation et d'entretien figurant dans la notice d'utilisation jointe.

Fig. 14

En cas de courtes pauses d'aspiration, vous pouvez utiliser la position parking sur le côté de l'appareil. Après avoir éteint l'appareil, glisser le crochet situé sur la brosse pour sols dans l'évidement sur le côté de l'appareil.

Fig. 15

Lors de l'aspiration, p.ex. sur des escaliers, l'appareil peut également être porté par l'une des deux poignées.

Après le travail

Fig. 16

Retirer la fiche de la prise.

Tirer brièvement sur le cordon électrique et le relâcher (le câble s'enroule automatiquement).

Fig. 17

Pour ranger/transporter l'appareil vous pouvez utiliser la position de rangement sur le dessous de l'aspirateur. Placer l'appareil debout. Glisser le crochet à la brosse pour sols dans l'évidement à la face inférieure de l'appareil.

Changement du filtre

Remplacement du sac aspirateur

Fig. 18*

a) Si l'indicateur pour le changement du sac dans le couvercle est complètement rempli en jaune, lorsque la brosse pour sols est décollée du sol et la puissance d'aspiration est réglée au maximum, il faut changer le sac aspirateur même s'il n'est pas encore plein. Dans ce cas, la nature de la matière contenue dans le sac rend le changement nécessaire.

La brosse, le tube d'aspiration et le flexible d'aspiration ne doivent alors pas être bouchés, car ceci peut également déclencher l'indication pour le changement du sac aspirateur.

b) Pour retirer les obstructions, la poignée peut être facilement détachée du flexible.

Fig. 19

Ouvrir le couvercle en actionnant le levier de fermeture dans le sens de la flèche.

Fig. 20

a) Fermer le sac aspirateur en tirant sur l'attache de fermeture et l'enlever.

b) Introduire un sac aspirateur neuf dans le support et le pousser jusqu'en butée.

■ Attention: Le couvercle ferme uniquement si un sac aspirateur est en place.

Nettoyer le filtre de protection du moteur

Le filtre de protection du moteur devrait être régulièrement nettoyé en le frappant ou le rinçant!

Fig. 21

- Ouvrir le couvercle du compartiment de poussière (voir fig. 19).
- Retirer le filtre de protection du moteur dans le sens de la flèche.
- Nettoyer le filtre de protection du moteur en le frappant.
- Si le filtre de protection du moteur est très encrassé, il est recommandé de le rincer. Laisser ensuite sécher le filtre au moins 24 heures.
- Après le nettoyage, glisser le filtre de protection du moteur dans l'appareil et fermer le couvercle du compartiment de poussière.

Remplacement du micro-filtre hygiénique

Quand dois-je le remplacer: A chaque nouveau paquet de sacs d'aspirateur de recharge

Fig. 22

- Ouvrir le couvercle du compartiment de poussière (voir fig. 19).
- Déverrouiller le support de filtre en poussant le levier de fermeture dans le sens de la flèche.
- Enlever le micro-filtre hygiénique. Placer un micro-filtre hygiénique neuf dans l'appareil.
- Introduire le support de filtre dans l'appareil et l'enclencher.

Remplacement du micro-filtre à charbon actif

Si votre appareil est équipé d'un micro-filtre à charbon actif, il faudrait le changer tous les six mois.

Fig. 23

- Ouvrir le couvercle du compartiment de poussière (voir fig. 19).
- Déverrouiller le support de filtre en poussant le levier de fermeture dans le sens de la flèche.
- Enlever le micro-filtre à charbon actif.
- Mettre en place un micro-filtre à charbon actif neuf.
- Introduire le support de filtre dans l'appareil et l'enclencher.

Changer le filtre Hepa

Si votre appareil est équipé d'un filtre Hepa, celui-ci doit être changé tous les ans.

Fig. 24

- Ouvrir le couvercle du compartiment de poussière (voir fig. 19).
- Déverrouiller le filtre Hepa en poussant le levier de fermeture dans le sens de la flèche et enlever le filtre de l'appareil.
- Mettre en place un filtre Hepa neuf et l'enclencher.

Après l'aspiration de fines particules de poussières, nettoyer le filtre de protection du moteur, changer éventuellement le micro-filtre hygiénique, le micro-filtre à charbon actif ou le filtre Hepa.

*selon l'équipement

Entretien

Avant chaque nettoyage de l'aspirateur, il faut l'éteindre et retirer la fiche de la prise de secteur. L'aspirateur et les accessoires en plastique peuvent être entretenus avec un produit de nettoyage pour plastique usuel du commerce.

- ❗ **Ne pas utiliser de produits récurants, de nettoyeurs pour verre ni de nettoyeurs universels. Ne jamais plonger l'aspirateur dans l'eau.**

Si nécessaire, le compartiment de poussière peut être aspiré avec un deuxième aspirateur ou simplement être nettoyé avec un chiffon à poussière/pinceau à poussière sec.

Sous réserve de modifications techniques.

nl

Het verheugt ons dat u voor een Siemens stofzuiger uit de serie VS06 heeft gekozen.

In deze gebruiksaanwijzing worden verschillende VS06 – modellen beschreven. Het is dan ook mogelijk dat niet alle genoemde kenmerken en functies gelden voor uw toestel.

U dient alleen gebruik te maken van originele accessoires van Siemens, die speciaal voor uw stofzuiger ontwikkeld zijn om een zo goed mogelijk resultaat te bereiken.

Gelieve de pagina's met afbeeldingen uit te klappen!

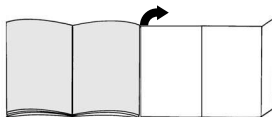

Beschrijving van het apparaat

- 1 Omschakelbaar vloermondstuk*
- 2 Omschakelbaar vloermondstuk met ontgrendelingshuls*
- 3 Mondstuk voor harde vloeren*
- 4 TURBO-UNIVERSAL®-borstel voor de vloer*
- 5 Polymatic mondstuk voor harde vloeren*
- 6 Telescoopbuis met schuifmanchet en ontgrendelingshuls*
- 7 Telescoopbuis*
- 8 Schuiftoets
- 9 Zuigbuis*
- 10 Handgreep van de slang*
- 11 Zuigslang
- 12 Meubelborstel*
- 13 Meubelmondstuk*
- 14 Kierenmondstuk*
- 15 Combimondstuk*
- 16 Parkeerhulp
- 17 Elektriciteitssnoer
- 18 Uitblaasfilter
- 19 Aan-/uittoets met elektronische zuigkrachtregelaar*
- 20 Motorbeveiligingsfilter, uitwasbaar
- 21 Uitschakelhulp (aan de onderzijde van het apparaat)
- 22 Filterzak
- 23 Deksel voor stofcompartiment
- 24 Handgrepen (aan voor- en achterzijde)
- 25 Uitblaasrooster
- 26 Filtervervangindicatie*

*afhankelijk van de uitvoering

Onderdelen en extra toebehoren

A Reservefilterverpakking

- Filter type G (VZ41AFG)
 - Voor de beste performance: Gplus (VZ41GPLUS)
- Inhoud:
4 filterzakken met afsluiting
1 microhygiënefilter
<http://www.siemens.com/dust-bag>

B Textiefilter (duurzaam filter) VZ10TFG

Recyclebaar filter met klittenband.

C HEPA-Filter VZ153HFB

Extra filter voor schonere uitblaasluucht.
Aanbevolen voor mensen die allergisch zijn. Jaarlijks vervangen.

D Micro-actiefkoolfilter VZ192MAF

Combinatie van micro en actief koolfilter. Gaat lange tijd storende geurtjes tegen. Halfjaarlijks vervangen.
Koolfilterframe vervangen door het frame van de micro-filter.

Let op!

Combinatie van "Hepa-Filter" + "Micro-actiefkoolfilter" niet mogelijk.

E TURBO-UNIVERSAL®-borstel voor bekleding

VZ46001

Borstelen en zuigen van gestoffeerde meubels, matrassen, autostoelen enz. in één beweging. Met name geschikt voor het opzuigen van haren. De rolborstel wordt aangedreven door de zuigstroom van de stofzuiger. Geen elektrische aansluiting vereist.

F TURBO-UNIVERSAL®-borstel voor vloeren VZ102TBB

Borstelen en zuigen van tapijten en tapijtvloeren met korte pool en alle bekledingen in één beweging. Met name geschikt voor het opzuigen van haren. De rolborstel wordt aangedreven door de zuigstroom van de stofzuiger.
Geen elektrische aansluiting vereist.

G Mondstuk voor harde vloeren BBZ123HD

Voor het zuigen van gladde vloeren (parket, tegels, terracotta,...)

Voor het eerste gebruik

Afbeelding 1*

Handgreep op de zuigslang steken en laten inklinken.

Afbeelding 2*

Het mondstuk voor kieren en het meubelmondstuk, zoals afgebeeld, in de houder voor de toebehoren schuiven.

De stofzuiger in gebruik nemen

Afbeelding 3

- Het aansluitstuk van de zuigslang in de zuigopening in het deksel klikken.
- Bij het verwijderen van de zuigslang beide arrêteernokken samendrukken en de slang eruit trekken.

Afbeelding 4*

- De handgreep in de zuig- / telescoopbuis schuiven. Om de verbinding op te heffen de handgreep een beetje draaien en uit de buis trekken.
- De handgreep stevig in de telescoopbuis schuiven. Om de verbinding op te heffen op de ontgrendelingshuls drukken en de handgreep eruit trekken.

Afbeelding 5*

- Vloermondstuk en telescoopbuis in elkaar steken.
- De telescoopbuis goed in het aansluitstuk van het vloermondstuk schuiven tot hij inklinkt. Om de verbinding op te heffen op de ontgrendelingshuls drukken en de telescoopbuis eruit trekken.

Afbeelding 6*

- Zuigbuisen in elkaar steken, of
- door de schuiftoets in de richting van de pijl te verschuiven de telescoopbuis ontgrendelen en de gewenste lengte instellen.

Afbeelding 7



De stekker van het elektriciteits snoer vastpakken, het snoer tot de gewenste lengte uittrekken en de stekker in het stopcontact steken.

Afbeelding 8

De stofzuiger door middel van de aan-/ uitknop in de richting van de pijl in- of uitschakelen.

Zuigkracht regelen



Afbeelding 9

- Door de regelknop in de richting van de pijl te draaien kan de gewenste zuigkracht traploos worden ingesteld.
 - Lage stand voor het schoonzuigen van kwetsbare stoffen, bijv. gordijnen. => 
 - Middelste stand Voor de dagelijkse reiniging bij geringe vervuiling. => 
 - Hoge stand voor het reinigen van zware vloerbedekking, harde vloeren en bij sterke vervuiling. => 

Zuigen

Afbeelding 10

Vloermondstuk instellen:

- tapijt en vaste vloerbedekking => 
- gladde vloeren => 

Let op!

Mondstukken zijn, afhankelijk van het type harde vloer (bijv. ruwe vloeren of rustieke plavuizen) onderhevig aan enige slijtage. Daarom dient u de onderkant van het mondstuk regelmatig te controleren. Wanneer de onderkant van het mondstuk versleten is of scherpe randen heeft, kan dit schade veroorzaken aan gevoelige harde vloeren, zoals parket of linoleum. De fabrikant is niet aansprakelijk voor eventuele schade als gevolg van een versleten mondstuk.

Afbeelding 11

Het meubelmondstuk en het mondstuk voor kieren, zoals afgebeeld, uit de houder voor de toebehoren nemen.

Afbeelding 12*

Zuigen met extra toebehoren
Mondstukken naar behoefte op de handgreep of de zuigbuis steken:

- a) Mondstuk voor kieren voor het schoonzuigen van kieren en hoeken, etc.
- b) Meubelmondstuk voor het afzuigen van gestoffeerde meubelen, gordijnen etc.
- c) Meubelborstel
Voor het reinigen van raamkozijnen, kasten, profielen, enz.
- d) Mondstuk voor harde vloeren
Voor het afzuigen van harde vloerbekledingen (tegels, parket enz.)

Afbeelding 13

Na het gebruik het mondstuk voor kieren en het meubelmondstuk, zoals afgebeeld, in de houder voor de toebehoren schuiven.

Turboborstel

Wanneer uw apparaat is uitgerust met een turboborstel, vindt u de aanwijzingen voor het gebruik en het onderhoud in de meegeleverde gebruiksaanwijzing.

Afbeelding 14

Bij korte zuigpauzes kunt u de parkeerhulp aan de zijkant van het apparaat gebruiken.

Na het uitschakelen van het apparaat de haak aan het mondstuk voor harde vloeren in de uitsparing aan de zijkant van het apparaat schuiven.

Afbeelding 15

Bij het zuigen, bijv. op trappen, kan het apparaat ook aan een van beide handgrepen worden getransporteerd.

Na het werk

Afbeelding 16

De stekker uit het stopcontact halen.
Kort aan het netsnoer trekken en loslaten. (Het snoer rolt automatisch op.)

Afbeelding 17

Voor het opbergen /transporteren van het apparaat kunt u de opbergklem aan de onderkant van het apparaat gebruiken.

Het apparaat rechtop neerzetten. De haak van het vloermondstuk in de uitsparing aan de onderkant van het apparaat schuiven.

Vervangen van het filter

Filterzak vervangen

Afbeelding 18*

- a) Wanneer op het moment dat het vloermondstuk van de bodem is opgetild en het hoogste zuigvermogen is ingesteld in het deksel de filtervervangindicatie volledig geel wordt weergegeven, dan dient de filterzak te worden vervangen, ook als hij nog niet vol is. In dit geval is vervanging noodzakelijk vanwege de aard van de inhoud van de zak.
Mondstuk, zuigbuis en zuigslang mogen hierbij niet verstopt zijn, omdat dit ook de filterwisselindicatie beïnvloedt.
- b) Om verstoppingen te verwijderen kan de handgreep gemakkelijk van de slang worden losgemaakt.

Afbeelding 19

Het deksel openen door in de richting van de pijl op de sluihendel te drukken.

Afbeelding 20

- a) Filterzak afsluiten en uitnemen door aan het sluitlipje te trekken.
- b) Nieuwe filterzak tot aan de aanslag in de houder schuiven.
■ Let op: het deksel sluit alleen wanneer de filterzak in de ● stofzuiger is geplaatst.

Motorbeveiligingsfilter schoonmaken

Het motorbeveiligingsfilter dient regelmatig te worden schoongemaakt door het uit te kloppen of uit te wassen!

Afbeelding 21

- Het deksel van het stofcompartiment openen (zie Afbeelding 19).
- Het motorbeveiligingsfilter in de richting van de pijl naar buiten trekken.
- Het motorbeveiligingsfilter schoonmaken door het uit te kloppen.
- Bij sterke vervuiling dient het motorbeveiligingsfilter te worden uitgewassen.
Filter vervolgens minstens 24 uur laten drogen.
- Na het schoonmaken het motorbeveiligingsfilter in het apparaat schuiven en het deksel van het stofcompartiment sluiten.

*afhankelijk van de uitvoering

Micro-hygiënefilter vervangen

Wanneer vervang ik dit: bij elke nieuwe verpakking vervangingsfilters

Afbeelding 22

- Het deksel van het stofvak openen. (zie Afbeelding 19).
- De filterhouder ontgrendelen door in de richting van de pijl op de sluihendel te drukken.
- Micro-hygiënefilterverwijderen. Nieuwe micro-hygiënefilter in het apparaat plaatsen.
- De filterhouder in het apparaat inbrengen en laten inklikken.

Micro-actiefkoolfilter vervangen

Is uw apparaat uitgerust met een micro-actiefkoolfilter, dan dient dit eens per halfjaar te worden vervangen.

Afbeelding 23

- Het deksel van het stofcompartiment openen. (zie Afbeelding 19).
- De filterhouder ontgrendelen door in de richting van de pijl op de sluihendel te drukken.
- Micro-actiefkoolfilterverwijderen.
- Nieuw micro-actiefkoolfilter plaatsen.
- De filterhouder in het apparaat inbrengen en laten inklikken.

Hepa-filter vervangen

Is uw apparaat uitgerust met een Hepa-filter, dan dient dit jaarlijks te worden vervangen.

Afbeelding 24

- Het deksel van het stofcompartiment openen. (zie Afbeelding 19).
- Door in de richting van de pijl op de sluihendel te drukken het Hepa-filter ontgrendelen en uit het apparaat nemen.
- Nieuw Hepa-filter plaatsen en laten inklikken.

Na het opzuigen van fijne stofdeeltjes het motorbeveiligingsfilter reinigen, eventueel het micro-hygiënefilter, het micro-actiefkoolfilter of HEPA-filter vervangen.

Onderhoud

Voor het schoonmaken dient de stofzuiger altijd te worden uitgeschakeld en de stekker uit het stopcontact te worden gehaald. De stofzuiger en accessoires van kunststof kunnen met een in de handel gebruikelijk schoonmaakmiddel voor kunststof worden onderhouden.

- **Geen schuurmiddelen, glas- of allesreiniger gebruiken. De stofzuiger nooit in water houden.**

Het stofcompartiment kan indien nodig met een tweede stofzuiger worden uitgezogen, of eenvoudig met een droge stofdoek of stofkwas worden schoongemaakt.

Technische wijzigingen voorbehouden.

Tillykke med den nye Siemens støvsuger fra serie VS06. I denne brugsanvisning beskrives alle de forskellige VS06-modeller. Det er derfor muligt, at nogle af de beskrevne funktioner og udstyr ikke findes på den aktuelle model.

Det anbefales, at der altid anvendes originalt tilbehør fra Siemens, fordi dette tilbehør er blevet specielt udviklet netop til denne støvsuger for at opnå det optimale bedste resultat af støvsugningen.

Fold siderne med figurerne ud!

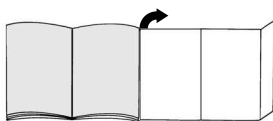

Beskrivelse af apparatet

- 1 Universalgulvmundstykke
- 2 Universalgulvmundstykke med låsemuffe*
- 3 Mundstykke til hårde gulvbelægninger*
- 4 TURBO-UNIVERSAL®-børste til gulve*
- 5 Polymatic - mundstykke til hårde gulvbelægninger*
- 6 Teleskoprør med skydemanchet og låsemuffe*
- 7 Teleskoprør*
- 8 Skydetast
- 9 Rør*
- 10 Slangehåndgreb*
- 11 Sugelange
- 12 Møbelpensel*
- 13 Polstermundstykke*
- 14 Fugemundstykke*
- 15 Kombimundstykke*
- 16 Parkeringsystem
- 17 Ledning
- 18 Udblæsningsfilter
- 19 Tænd-/slukknop med elektronisk sugestyrkeregulator *
- 20 Motorbeskyttelsesfilter, vaskbart
- 21 Parkeringsystem (på apparatets underside)
- 22 Filterpose
- 23 Støvrumslåg
- 24 Bærehåndtag (på for- og bagside)
- 25 Udblæsningsgitter
- 26 Filterskiftindikator*

*afhængigt af udstyr

Reserve dele og ekstra tilbehør

A Pakke med udskiftningsfiltre

- Filter type G (VZ41AFG)
 - For optimal effekt: Gplus (VZ41GPLUS)
- Indhold:
4 filterposer med lukkemekanisme
1 micro-hygiejnefilter
<http://www.siemens.com/dust-bag>

B Tekstfilter (fast filter) VZ10TFG

Genanvendeligt filter med burrelukkning.

C HEPA-filter VZ153HFB

Ekstra filter for renere udblæsningsluft.
Anbefales til allergikere. Skiftes en gang om året.

D Micro-aktivkulfilter VZ192MAF

Kombination af micro- og aktivkulfilter. Forhindrer generende lugt i lang tid. Udskiftes hvert halve år. Skift kulfiltrets holder ud med holderen til microfiltret.

Bemærk venligst!

Kombinationen "Hepa-filter" + "Micro-aktivkulfilter" er ikke mulig.

E TURBO-UNIVERSAL®-børste til polstrede møbler

VZ46001

Til børstning og støvsugning af polstrede møbler, madrasser, bilsæder osv. i samme arbejdsgang. Specielt velegnet til opugning af dyrehår. Børstevalsen drives med støvsugerens sugestrøm.
Der kræves ingen 2tilslutning.

F TURBO-UNIVERSAL®-børste til gulve VZ102TBB

Til børstning og støvsugning af tæpper med lav luv og faste tæpper samt alle typer gulvbelægninger i samme arbejdsgang. Specielt velegnet til opugning af dyrehår. Børstevalsen drives med støvsugerens sugestrøm.
Der kræves ingen 2tilslutning.

G Mundstykke til hårde gulvbelægninger VZ123HD

Til støvsugning af glatte gulve (parket, fliser, terrakotta osv.)

Før apparatet tages i brug første gang

Figur 1*

Sæt håndgrebet på slangen, og lad det klikke på plads.

Figur 2*

Tag fugemundstykket og polstermundstykket ud af tilbehørsfordybningen, som vist i figuren.

Ibrugtagning

Figur 3

- a) Lad slangestudsden klikke på plads i sugeåbningen i låget.
- b) Når slangen skal tages af, trykkes de to indgrebshager sammen, hvorefter slangen kan trækkes ud.

Figur 4*

- a) Skyd håndgrebet ind i suge-/teleskoprøret.
Drej håndgrebet lidt, når håndgreb og rør skal skilles ad igen, og træk det ud af røret.
- b) Skyd håndgrebet helt ind i teleskoprøret, til det går i indgreb.
Tryk på låsemuffen, og træk håndgrebet ud, når delene skal skilles ad igen.

Figur 5*

- a) Stik gulvmundstykket og teleskoprøret ind i hinanden.
- b) Skyd teleskoprøret helt ind i gulvmundstykkets studs, indtil det går i indgreb.
Tryk på låsemuffen, og træk teleskoprøret ud, når delene skal skilles ad igen.

Figur 6*

- a) Stik rørene sammen, eller
- b) frigør teleskoprøret ved at flytte skydetasten i retning af pilen, og indstil røret til den ønskede længde.

Figur 7

Tag fat i stikket på ledningen, træk ledningen ud til den ønskede længde, og sæt stikket i stikdåsen.



Figur 8

Tænd og sluk for støvsugeren ved at trykke tænd-/slukknappen i pilens retning.

Regulere sugestyrke



Figur 9

Den ønskede sugestyrke kan indstilles trinløst ved at dreje regulatorknappen i pilens retning.

- Lav sugeeffekt =>  Til støvsugning af sarte materialer, f.eks. gardiner.
- Mellem sugeeffekt =>  Til daglig rengøring med ringe tilsmudsning.
- Høj sugeeffekt =>  Til rengøring af robuste gulvbelægninger, hårde gulvbelægninger og ved stærk tilsmudsning.

Støvsugning

Figur 10

- Indstil gulvmundstykket:
- Tæpper og faste tæpper => 
 - Glatte gulve => 

Bemærk!

Gulvmundstykker bliver udsat for et vist slid, afhængigt af gulvenes art (f.eks. ru, rustikale fliser). Derfor skal mundstykkets glidesål kontrolleres med regelmæssige mellemrum. Slidte eller skarpkantede undersider på mundstykker kan beskadige sarte gulve som parket eller linoleum. Producenten hæfter ikke for evt. skader, som er opstået som følge af et slidt gulvmundstykke.

Figur 11

Tag polstermundstykket og fugemundstykket ud af tilbehørsforbybningen, som vist i figuren.

Figur 12*

Støvsugning mit ekstra tilbehør
Sæt det ønskede mundstykke på hhv. sugerør eller håndgreb.

- a) Fugemundstykke til støvsugning af fuger, hjørner etc.
- b) Polstermundstykke til støvsugning af polstrede møbler, gardiner, etc.
- c) Møbelpensel
Til rengøring af vinduesrammer, skabe, profiler osv.
- d) Mundstykke til hårde gulvbelægninger
Til støvsugning af hårde gulvbelægninger (fliser, parket, etc.)

Figur 13

Tag fugemundstykket og polstermundstykket ud af tilbehørsforbybningen, som vist i figuren.

Turbo-børste

Hvis apparatet er forsynet med en turbo-børste, findes der oplysninger om betjening og vedligeholdelse i den vedlagte brugsanvisning.

Figur 14

Ved mindre pauser i støvsugningen kan De benytte parkeringssystemet på siden af støvsugeren.
Sluk for støvsugeren, og skyd derefter hagen på gulvmundstykket ind i udsparringen på siden af apparatet.

Figur 15

Ved støvsugning af f.eks. trapper kan apparatet også transporteres med et af de to håndtag.

Efter arbejdets afslutning

Figur 16

Træk stikket ud af stikkontakten.
Træk kortvarigt i ledningen, og slip den igen (ledningen bliver rullet op automatisk).

Figur 17

Når støvsugeren skal sættes væk eller transporteres, kan De benytte parkeringssystemet på støvsugerens underside.
Placer støvsugeren lodret. Skyd hagen på gulvmundstykket ind i udsparringen på støvsugerens underside.

Filterskift

Skift af filterpose

Figur 18*

- a) Hvis filterskiftsindikatoren i låget er fyldt helt ud med gult, samtidig med at gulvmundstykket ved den kraftigste sugestykke er løftet op fra gulvet, skal filterposen udskiftes, også selv om den ikke er helt fyldt. I dette tilfælde er det arten af det opsugede materiale, der gør det nødvendigt at skifte filterposen. Sørg for, at mundstykke, rør og slange ikke er tilstoppede, fordi dette også kan aktivere filterskiftindikatoren.
- b) Håndgrebet kan let løsnes fra slangen, hvis der skal fjernes tilstopninger.

Figur 19

Åbn låget ved at trykke låsehåndtaget i pilens retning.

Figur 20

- a) Luk filterposen ved at trække i lukkemekanismen, og tag den ud.
- b) Skyd den nye filterpose ind i holderen, til den når stoppet.
- Bemærk: Låget kan kun lukkes, når der er lagt en ● filterpose i.

Rense motorbeskyttelsesfiltret

Motorbeskyttelsesfiltret skal med regelmæssige mellemrum bankes rent eller vaskes!

Figur 21

- Åbn støvrumslåget (se figur 19).
- Træk motorbeskyttelsesfiltret ud i pilens retning.
- Rengør motorbeskyttelsesfiltret ved at banke det, til det er rent.
- Hvis motorbeskyttelsesfiltret er meget snavset, bør det vaskes. Lad derefter filtret tørre i mindst 24 timer.
- Skyd filtret ind i apparatet igen, når det er rent, og luk støvrumslåget.

Udskifte Micro-hygiefilter

Hvornår skal filtret udskiftes? Hver gang en ny udskiftningsfilterpakke tages i brug

Figur 22

- Åbn støvrumslåget (se figur 19).
- Frigør filterholderen ved at skyde låsehåndtaget i pilens retning.
- Fjern micro-hygiefiltret. Læg et nyt micro-hygiefilter i støvsugeren.
- Sæt filterholderen på plads i støvsugeren, og lad den klikke på plads.

Udskiftning af micro-aktivkulfilter

Hvis støvsugeren er forsynet med et micro-aktivkulfilter, bør det udskiftes hvert halve år.

Figur 23

- Åbn støvrumslåget (se figur 19).
- Frigør filterholderen ved at skyde låsehåndtaget i pilens retning.
- Fjern micro-aktivkulfiltret.
- Sæt et nyt micro-aktivkulfilter i støvsugeren.
- Sæt filterholderen på plads i støvsugeren, og lad den klikke på plads.

Skifte Hepa-filer

Hvis Deres støvsuger er udstyret med et Hepa-filter, skal dette udskiftes en gang om året.

Figur 25

- Åbn støvrumslåget (se figur 20).
- Frigør Hepa-filtret ved at skyde låsehåndtaget i pilens retning, og tag filtret ud af støvsugeren.
- Sæt et nyt Hepa-filter i støvsugeren, og lad det klikke på plads.

Når der er blevet suget fine støvpartikler op, skal motorbeskyttelsesfiltret renses, og evt. skal micro-hygiefiltret, micro-aktivkulfiltret eller Hepa-filtret skiftes ud.

Pleje

Sluk altid støvsugeren, og træk stikket ud af stikkontakten, når støvsugeren skal rengøres. Støvsugeren og tilbehørsdelene kan plejes med et af de gængse rensmidler til kunststof.

- **Brug aldrig skuremidler, glas- eller ● universalføremidler. Dyp aldrig støvsugeren i vand.**

Støvrummet kan ved behov støvsuges med en anden støvsuger, eller simpelthen rengøres med en tør stoveklud / støvpensel.

Med forbehold for tekniske ændringer.

*afhængigt af udstyr

Vi gleder oss over at du har valgt en støvsuger fra Siemens i serien VS06.

I denne bruksanvisningen presenteres forskjellige VS06-modeller. Det er derfor mulig at ikke alle egenskapene og funksjonene som beskrives, finnes på din modell. Du bør bare bruke originalt tilbehør fra Siemens. Dette er spesialutviklet for våre støvsugere slik at du får best mulig resultat av støvsugingen.

Brett ut bildesidene!

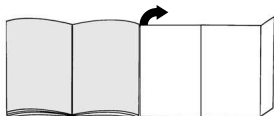

Beskrivelse av apparatet

- 1 Omstillbart gulvmunnstykke
- 2 Omstillbart gulvmunnstykke med låsehylse*
- 3 Munnstykke for harde gulv*
- 4 TURBO-UNIVERSAL®-børste for gulv*
- 5 Polymatic-munnstykke for harde gulv*
- 6 Teleskoprør med skyvemansjett og låsering*
- 7 Teleskoprør*
- 8 Skyveknapp*
- 9 Rør*
- 10 Slangehåndtak*
- 11 Sugelangse
- 12 Møbelpensel*
- 13 Møbelmunnstykke*
- 14 Fugemunnstykke*
- 15 Kombimunnstykke*
- 16 Parkeringshjelp
- 17 Nettkabel
- 18 Utblåsningsfilter
- 19 Av-/på-knapp med elektronisk sugestyring
- 20 Motorfilter som kan vaskes
- 21 Oppbevaringshjelp (på undersiden av apparatet)
- 22 Filterpose
- 23 Støvhylse
- 24 Bærehåndtak (på forsiden og baksiden)
- 25 Utblåsningsgitter
- 26 Indikator for filterbytte*

*avhengig av modell

Ekstra tilbehør og reservedeler

A Papirfilterpakke

- Filter type G (VZ41AFG)
 - For beste resultat: Gplus (VZ41GPLUS)
- Innhold:
4 filterposer med lukkeanordning
1 mikrohygienefilter
<http://www.siemens.com/dust-bag>

B Tekstfilter (langtidsfilter) VZ10TFG

Gjenbrukbart filter med borrelås.

C HEPA-filter VZ153HFB

Ekstra filter for renere utblåsningsluft. Anbefales for allergikere. Byttes én gang i året.

D Mikro-aktivkullfilter VZ192MAF

Kombinasjon av mikro- og aktiv-kullfilter. Hindrer sjenerende lukt i lang tid. Byttes hvert halvår. Bytt kullfilterrammer med holderammer mikrofilter.

Merk!

Det er ikke mulig å kombinere "Hepa-filter" og "Mikro-aktivkullfilter".

E TURBO-UNIVERSAL®-børste for stoppede møbler

VZ46001

Børster og støvsuger stoppede møbler, madrasser, bilseter osv. i én arbeidsoperasjon. Spesielt egnet til å suge opp dyrehår. Børstevalsen drives av sugestrømmen fra støvsugeren.

Det er ikke nødvendig med egen strømtilkobling.

F TURBO-UNIVERSAL®-børste for gulv VZ102TBB

Børster og støvsuger korthårede gulvtepper i én operasjon. Kan brukes på alle typer underlag. Spesielt egnet til å suge opp dyrehår. Børstevalsen drives av sugestrømmen fra støvsugeren.

Det er ikke nødvendig med egen strømtilkobling.

G Munnstykke for harde gulv VZ123HD

Til støvsuging av glatte gulv (parkett, fliser, terrakotta,...)

Før første gangs bruk

Figur 1*

Fest håndtaket på sugelangsen.

Figur 2*

Skyv møbelmunnstykket og fugemunnstykket inn i tilbehørsrommet, slik det vises på bildet.

Komme i gang

Figur 3

- a) For enden av sugelangsen inn i sugeåpningen på lokket til den smekker på plass.
- b) Når du skal ta ut sugelangsen, må du klemme sammen de to låseknappene og trekke ut slangen.

Figur 4*

- a) Før håndtaket inn i røret/teleskoprøret.
Du løsner forbindelsen ved å vri håndtaket litt rundt og trekke det ut av røret.
- b) Skyv håndtaket rett inn i teloskoprøret til det smekker på plass.
For å løse forbindelsen må du trykke sammen låsehylsen og trekke ut håndtaket.

Figur 5*

- a) Sett sammen gulvmunnstykke og teleskoprør.
- b) Skyv teleskoprøret inn i enden på gulvmunnstykket til det smekker på plass.
For å løse forbindelsen må du trykke sammen låsehylsen og trekke ut teleskoprøret.

Figur 6*

- a) Sett sammen rørene, eller
- b) løsne teleskoprøret og still inn ønsket lengde ved å skyve skyvetasten i pilens retning.

Figur 7

Ta tak i støpselet på nettkabelen, trekk ut ønsket lengde og sett nettstøpselet i kontakten.



Figur 8

Stovsugeren slås på eller av ved å skyve på-/avknappen i pilens retning.

Regulere sugekraft

Figur 9



Ønsket sugekraft kan stilles inn trinnløst ved at du dreier regulatorknappen i pilretningen.

- Lavt effektområde => 
- For støvsuging av ømfintlige stoffer, f. eks. gardiner.
- Middels effektområde => 
- For daglig rengjøring med lite tilsmussing.
- Høyt effektområde => 
- Til rengjøring av ujevne og harde gulv og svært skitne flater.

Støvsuging

Figur 10

Innstilling av gulvmunnstykke:

- Ryer og gulvtepper => 
- Glatte gulv => 

OBS!

Gulvmunnstykker utsettes for slitasje avhengig av gulvenes beskaffenhet (f.eks. ru, rustikke fliser). Derfor bør du med jevne mellomrom sjekke undersiden av munnstykket. Dersom undersiden av munnstykket er slitt og har skarpe kanter, kan det forårsake skader på mindre slitesterke gulv som parkett og linoleum. Produsenten kan ikke holdes ansvarlig for skader som oppstår som følge av at det brukes slitte gulvmunnstykker.

Figur 11

Ta møbelmunnstykket og fugemunnstykket ut av tilbehørsrommet som vist.

Figur 12*

Støvsuging med ekstra tilbehør

Sett munnstykkene på rør eller håndtak etter behov:

- a) Fugemunnstykke til støvsuging av fuger og hjørner osv.
- b) Møbelmunnstykke til støvsuging av stoppede møbler, gardiner osv.
- c) Møbelpensel
Til rengjøring av vinduskarmer, skap, profiler osv.
- d) Munnstykke for harde gulv.
Til støvsuging av harde gulvbelegg (fliser, parkett osv.)

Figur 13

Skyv møbelmunnstykket og fugemunnstykket inn i tilbehørsrommet etter bruk, slik det vises på bildet.

Turbobørste

Hvis apparatet er utstyrt med en turbobørste, finner du opplysninger om bruk og vedlikehold i den vedlagte bruksanvisningen.

Figur 14

Ved korte pauser under arbeidet kan du bruke parkeringshjelpen på siden av apparatet. Skyv kroken på gulvmunnstykket inn i sporet på siden av støvsugeren etter at du har slått av apparatet.

Figur 15

Ved støvsuging av for eksempel trapper kan du også transportere apparatet med et av de to håndtakene.

Når jobben er gjort

Figur 16

Trekk ut nettstøpselet. Trekk nettkabelen litt til deg og slipp den (kabelen kveiles automatisk opp).

Figur 17

Ved oppbevaring/transport av apparatet kan du bruke oppbevaringshjelpen på undersiden av støvsugeren. Sett maskinen fra deg i loddrett stilling. Skyv kroken på gulvmunnstykket inn i sporet på undersiden av støvsugeren.

*avhengig av modell

Bytte av filter

Bytte av filterpose

Figur 18*

- a) Hvis indikatoren for filterbytte i dekselet er helt gul når du løfter gulvmunnstykket opp fra gulvet med full sugeeffekt, må filterposen byttes, selv om den ikke er helt full. I slike tilfeller kan beskaffenheten på det oppsugde materialet gjøre det nødvendig å bytte filterpose. Munnstykke, rør og sugeslange må ikke være tilstoppet, siden dette også slår ut på filterbytteindikatoren.
- b) Ved fjerning av tilstoppede matrester kan håndtaket lett løses fra slangen.

Figur 19

Åpne dekselet ved å trekke låsestangen i pilens retning.

Figur 20

- a) Lukk støvposen ved å trekke i lukkefliken og ta ut støvposen.
- b) Skyv den nye støvposen inn i holderen så langt den går.

Obs! Dekselet kan bare lukkes igjen når det er lagt inn filterpose.

Rengjøre motorfilter

Motorfilteret må rengjøres med jevne mellomrom ved at du banker det rent eller skyller det.

Figur 21

- Åpne dekselet (se bilde 19).
- Trekk ut motorfilteret i pilens retning.
- Rengjør motorfilteret ved å bankе det rent.
- Hvis motorfilteret er svært skittent, bør det skylles. La filteret deretter tørke i minst 24 timer.
- Etter rengjøringen skyver du motorfilteret inn i apparatet og lukker støvromdekslet.

Bytte mikrohygienefilter

Når skal jeg bytte? Hver gang du bytter papirfilter

Figur 22

- Åpne støvromdekselet (se bilde 19).
- Løsne filterholderen ved å skyve låsestangen i pilens retning.
- Ta ut mikrohygienefilteret. Sett inn nytt mikrohygienefilter.
- Sett inn filterholderen og lukk apparatet.

Bytte mikro-aktivkullfilter

Hvis støvsugeren din er utstyrt med et mikro-aktivkullfilter, må dette byttes hvert halvår.

Figur 23

- Åpne støvromdekselet (se bilde 19).
- Løsne filterholderen ved å skyve låsestangen i pilens retning.
- Ta ut mikro-aktivkullfilteret.
- Sett inn nytt mikro-aktivkullfilter.
- Sett inn filterholderen og lukk apparatet.

Bytte Hepa-filter

Hvis støvsugeren din er utstyrt med Hepa-filter, må dette byttes én gang i året.

Figur 24

- Åpne støvromdekselet (se bilde 19).
- Løsne Hepa-filteret ved å trykke på låsestangen i pilens retning og ta det ut av apparatet.
- Sett inn nytt Hepa-filter og lukk apparatet.

Etter at du har sugd opp fine støvpartikler må motorfilteret rengjøres, eventuelt kan du bytte mikro-hygienefilteret, mikro-aktivkullfilteret eller HEPA-filteret.

Vedlikehold

Støvsugeren må være slått av og frakoblet strømmen før hver rengjøring. Støvsuger og tilbehørsdeler av plast kan vedlikeholdes med et vanlig plastrensemiddel.

Ikke bruk skuremidler, glass- eller universalrengjøringsmidler. Støvsugeren må aldri senkes i vann.

Ved behov kan støvbeholderrommet suges rent ved hjelp av en annen støvsuger, eller ganske enkelt rengjøres med en tørr støvklut eller pensel.

Med forbehold om tekniske endringer.

Tack för att du valt att köpa en Siemens-dammsugare i VS06-serien.

Bruksanvisningen visar olika VS06-modeller. Det kan alltså hända att vissa finesser och funktioner inte gäller just din modell.

Använd bara originaltillbehör från Siemens, de är specialframtagna till dammsugaren för att ge bästa möjliga sugeffekt.

Fäll ut bildsidorna!

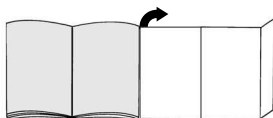

Beskrivning av produkten

- 1 Omställbart golvmunstycke*
- 2 Omställbart golvmunstycke med upplåsningshylsa*
- 3 Specialmunstycke för hårda golv*
- 4 TURBO-UNIVERSAL®-borste för golv*
- 5 Polymatic-munstycke för hårda golv*
- 6 Teleskoprör med skjutmanschett och upplåsningshylsa*
- 7 Teleskoprör*
- 8 Skjutknapp
- 9 Rör*
- 10 Handtag*
- 11 Dammsugarslang
- 12 Dammborste*
- 13 Möbelmunstycke*
- 14 Fogmunstycke*
- 15 Kombimunstycke*
- 16 Parkeringshjälp
- 17 Sladd
- 18 Utblåsfilter
- 19 Till- och frånknapp med elektronisk inställning av sugeffekten*
- 20 Motorskyddsfilter, tvättbart
- 21 Förvaringshjälp (på dammsugarens undersida)
- 22 Filterpåse
- 23 Lock till dammbehållare
- 24 Bärhandtag (på fram- och baksida)
- 25 Utblåsgaller
- 26 Indikering för byte av dammpåsen*

*beroende på utförande

Reservdelar och extratillbehör

A Utbytesfilterförpackning

- Filtertyp G (VZ41AFG)
 - För optimala prestanda: Gplus (VZ41GPLUS)
- Innehåll:
4 dammpåsar med filter
1 Mikrohygienfilter
<http://www.siemens.com/dust-bag>

B Textildammsugarpåse (permanentpåse) VZ10TFG

Återanvändbar dammsugarpåse med kardborrförslutning.

C HEPA-filter VZ153HFB

Extrafilter för renare utblåsluft.
Rekommenderas för allergiker. Byt årligen!

D Aktivt mikrokolfilter VZ192MAF

Kombination av mikro- och aktivt kolfilter.
Långtidsverkande mot dålig lukt. Byt en gång i halvåret!
Byt kolfilterramarna mot mikrofilterhållare.

Obs!

Det går inte att kombinera "Hepa-filter" + "Aktivt mikrokolfilter".

E TURBO-UNIVERSAL®-munstycke för polstrade möbler VZ46001

Borstar och dammsuger rent polstrade möbler, madrasser, bilsäten osv. i ett svep. Mycket effektiv för dammsugning av djurhår. Borstvalsen drivs av dammsugarens sugeffekt.
Det behövs ingen elanslutning.

F TURBO-UNIVERSAL®-munstycke för golv VZ102TBB

Borstar och dammsuger rent korthåriga mattor och heltäckningsmattor resp. alla golvbeläggningar i ett svep. Mycket effektiv för dammsugning av djurhår. Borstvalsen drivs av dammsugarens sugeffekt.
Det behövs ingen elanslutning.

G Munstycke för hårda golv VZ123HD

För dammsugning hårda golv (parkett, klinker, terrakotta,...)

Före första användning

Bild 1*

Sätt fast handtaget på slangen och ställ in det.

Bild 2*

Skjut in fogmunstycke och dynmunstycke i tillbehörsförvaringen på det sätt som visas.

Starta dammsugaren

Bild 3

- a) Sätt i slangfästet i öppningen i locket.
- b) Om du vill ta bort slangen, trycker du ihop båda spärrarna och drar sedan ut slangen.

Bild 4*

- a) Skjut in handtaget i dammsugarröret.
Lossa anslutningen genom att vrida handtaget något och dra ut det ur röret.
- b) Skjut in handtaget i teleskopröret tills det snäpper på plats.
Lossa anslutningen genom att trycka på upplåsningshylsan och dra ut handtaget.

Bild 5*

- a) Sätt ihop golvmunstycket och teleskopröret.
- b) Skjut in teleskopröret i nipplarna på golvmunstycket tills det snäpper fast.
Lossa anslutningen genom att trycka på upplåsningshylsan och dra ut teleskopröret.

Bild 6*

- a) Sätt ihop dammsugarrören, eller
- b) lås upp teleskopröret genom att skjuta låsknappen i pilens riktning och ställ sedan in önskad längd.

Bild 7



Ta tag i kontakten och dra ut sladden till önskad längd och sätt i kontakten i vägguttaget.

Bild 8

Slå på/av dammsugaren genom att vrida till-/frånvredet i pilens riktning.



Reglera sugkraft**Bild 9**

Vrid inställningsknappen i pilens riktning så ställer du steglöst in önskad sugkraft.

- Lägre effekt  => För dammsugning av känsliga material, t.ex. gardiner.
- Medelhög effekt  => För daglig rengöring och lätt nedsmutsning.
- Hög effekt  => För rengöring av kraftiga golvbeläggningar, hårda golv och vid kraftig nedsmutsning.

Dammsuga**Bild 10**

Ställa in golvmunstycket:

- Mattor och heltäckningsmattor  =>
- Släta golv  =>

Varning!

Golvmunstycket utsätts för ett visst slitage, beroende på vad du har för sorts golv (t.ex. grova, rustika klinker). Därför bör munstyckets gliddynor kontrolleras med jämna intervall. Om munstyckets gliddynor är slitna och vassa, kan känsliga golv som parkett eller linoleum ta skada. Tillverkaren tar inget ansvar för eventuella skador som har uppstått på grund av att munstyckets gliddynor är slitna.

Bild 11

Ta fram möbelmunstycket och fogmunstycket ur tillbehörsfacket, se bilden.

Bild 12*

Dammsugning med extra tillbehör
Sätt det munstycke du vill använda på utsugningsröret eller handtaget:

- a) Fogmunstycke för dammsugning av fogar och hörn, m.m.
- b) Dynmunstycke för dammsugning av stoppade möbler, gardiner, etc.
- c) Dammborste
För rengöring av fönsterkarmar, skåp, profiler osv.
- d) Munstycke för hårda golv
För dammsugning på hårt golv (kakel, parkett och liknande)

Bild 13

Sätt tillbaka fogmunstycket och möbelmunstycket i tillbehörsfacket när du använt dem, se bilden.

Turboborste

Om dammsugaren har turboborste, läs anvisningarna i bruksanvisningen om hur du använder och underhåller den.

Bild 14

Vid korta pauser i dammsugningen kan du använda parkeringshjälpen på sidan.
När dammsugaren stängts av, skjuter du in hakarna på golvmunstycket i skåran på sidan.

Bild 15

Vid dammsugning i t.ex. trappor kan dammsugaren även bäras i något av de båda handtagen.

Efter dammsugningen**Bild 16**

Dra ut kontakten ur vägguttaget.
Dra lite i sladden och släpp den sedan (sladden rullas upp automatiskt).

Bild 17

Vid förvaring/transport av dammsugaren kan du använda munstycksslitsen på dammsugarens undersida.
Ställ dammsugaren upprätt. Skjut in haken på golvmunstycket i slitsen på dammsugarens undersida.

*beroende på modell

Byta filter

Byta dammsugarpåse

Bild 18*

- a) Om indikeringen i locket visar gult när golvmunstycket är lyft från golvet och sugeffekten är inställd på högsta nivå, måste du byta dammsugarpåse även om den inte är full. I det här fallet är det innehållet i påsen som gör att den måste bytas.
Munstycke, rör och -slang får inte vara igensatta, eftersom det aktiverar indikeringen.
- b) Handtaget kan lätt lossas från slangen om du behöver ta bort något som fastnat i den.

Bild 19

Öppna dammsugarlocket genom att trycka in låset i pilens riktning.

Bild 20

- a) Stäng dammsugarpåsen genom att dra upp fliken. Ta sedan ut påsen.
- b) Sätt i den nya dammsugarpåsen i hållaren tills det tar emot.

- Observera: Locket kan stängas först när
- dammsugarpåsen sitter i.

Rengöra motorskyddsfiltret

Rengör motorskyddsfiltret regelbundet genom att knacka ut resp. tvätta det.

Bild 21

- Öppna dammsugarlocket (se bild 19).
- Dra ut motorskyddsfiltret i pilens riktning.
- Rengör motorskyddsfiltret genom att knacka ut det.
- Tvätta ur motorskyddsfiltret om det är väldigt smutsigt. Låt sedan filtret torka i minst 24 timmar.
- Sätt tillbaka motorskyddsfiltret på plats och stäng dammsugarlocket.

Byta hygienmikrofilter

När byter man hygienmikrofilter: Varje gång du börjar på en ny förpackning dammsugarpåsar.

Bild 22

- Öppna dammsugarlocket (se bild 19).
- Öppna filterhållaren genom att trycka in låsningen i pilens riktning.
- Ta ut hygienmikrofiltret. Lägg i ett nytt hygienmikrofilter i dammsugaren.
- Sätt tillbaka filterhållaren i dammsugaren.

Byta aktivt mikrokolfilter

Om dammsugaren har aktivt mikrokolfilter, så ska det bytas varje halvår.

Bild 23

- Öppna dammsugarlocket (se bild 19).
- Öppna filterhållaren genom att trycka in låsningen i pilens riktning.
- Ta ut det aktiva mikrokolfiltret.
- Sätt in nytt aktivt mikrokolfilter.
- Sätt tillbaka filterhållaren i dammsugaren.

Byta HEPA-filter

Om dammsugaren har HEPA-filter, ska det bytas årligen.

Bild 24

- Öppna dammsugarlocket (se bild 19).
- Öppna Hepa-filtret genom att trycka in låsningen i pilens riktning och ta ut filtret ur dammsugaren.
- Sätt i nytt HEPA-filter.

När du dammsugit fina dammpartiklar ska motorskyddsfiltret rengöras och hygienmikrofiltret och det aktiva mikrokolfiltret eller HEPA-filtret bytas ut.

Skötsel

Stäng alltid av dammsugaren och dra ur kontakten ur vägguttaget innan du rengör dammsugaren. Dammsugare och plasttillbehör kan rengöras med mildt diskmedel.

- Använd inte repande skurmedel, glas- eller
- allrengöringsmedel. Sänk aldrig ned dammsugaren i vatten.

Dammbehållaren kan vid behov rengöras med en annan dammsugare eller bara rengöras med en torr dammtrasa/dammborste.

Med förbehåll för tekniska ändringar.

Onnittelumme, olet valinnut laadukkaan Siemens-mallisarjan VS06 pölynimurin. Tässä käyttöohjeessa esitellään erilaisia VS06-malleja. Sen tähden on mahdollista, että kaikki kuvatut varusteet ja toiminnot eivät koske valitsemaasi pölynimuria. Suosittelemme käyttämään vain alkuperäisiä Siemens-varusteita, jotka on suunniteltu erityisesti tähän pölynimuriin parhaan imurointituloksen saavuttamiseksi.

Avaa kuvasivut!

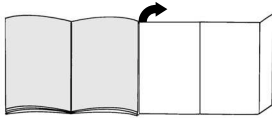

Laitteen kuvaus

- 1 Lattia-/mattosuulake*
- 2 Lattia-/mattosuulake irrotusholkilla*
- 3 Kovien lattioiden suulake*
- 4 TURBO-UNIVERSAL®-harja lattioita varten*
- 5 Polymatic-suutin koviille lattioille*
- 6 Teleskooppiputki liukumansetilla ja irrotusholkilla*
- 7 Teleskooppiputki*
- 8 Liukunäppäin*
- 9 Imuputki*
- 10 Letkun kahva*
- 11 Imuletku
- 12 Pölysuutin*
- 13 Huonekalusuutin*
- 14 Rakosuulake*
- 15 Yhdistelmäsuutin*
- 16 Taukoteline
- 17 Verkkoliitäntäjohto
- 18 Poistoilman suodatin
- 19 Käynnistyskytkin elektronisella imutehon säätimellä*
- 20 Moottorisuojasuodatin, pestävä
- 21 Säilytysteline (laitteen alapuolella)
- 22 Suodatinpussi
- 23 Pölypussisäiliön kansi
- 24 Kantokahva (etu- ja takapuolella)
- 25 Ritilä
- 26 Suodattimen vaihdon ilmainen*

*varusteista riippuen

Varaosat ja lisävaruste

A Vvaihtopölypussipakkaus

- Pölypussimalli G (VZ41AFG)
 - Huipputehokas: Gplus VZ41GPLUS)
- Sisältö:
4 pölypussia sulkimella
1 mikro-suodatin
<http://www.siemens.com/dust-bag>

B Kangassuodatin (kestosuodatin) VZ10TFG

Uudelleenkäytettävä suodatin tarrasulkimella.

C HEPA-suodatin VZ153HFB

Lisäsuodatin puhtaampaa puhallusilmaa varten. Suositellaan allergikoille. Vaihdeettava vuosittain.

D Mikroaktiivihiilisuodatin VZ192MAF

Mikron ja aktiivihiilisuodattimen yhdistelmä. Poistaa häiritsevät hajut. Vaihdeettava puolivuositain. Vaihda hiilisuodattimen kehys mikro-suodattimen pidikkeeseen.

Muista!

Yhdistelmä "Hepa-suodatin" + "Mikroaktiivihiilisuodatin" ei ole mahdollinen.

E TURBO-UNIVERSAL®-harja pehmusteille VZ46001

Pehmustettujen huonekalujen, patjojen, autonistuimien jne. harjaus ja imurointi yhdellä kertaa. Sopii erityisesti eläinten karvojen imurointiin. Harjatelan pyörintä tapahtuu pölynimurin imuvirran avulla. Sähköliitäntää ei tarvita.

F TURBO-UNIVERSAL®-harja lattioille VZ102TBB

Lyhytnukkaisten mattojen ja kokolattiamattojen tai kaikkien pintojen harjaus ja imurointi yhdellä kertaa. Sopii erityisesti eläinten karvojen imurointiin. Harjatelan pyörintä tapahtuu pölynimurin imuvirran avulla. Sähköliitäntää ei tarvita.

G Lattiasuutin VZ123HD

Tasaisten lattioiden imurointiin (parketti, laatat, terrakotta,...)

Ennen ensimmäistä käyttökertaa

Kuva 1*

Pistä kahva imuletkuun ja lukitse.

Kuva 2*

Työnnä rakosuutin ja tekstiilisuutin kuvan mukaisesti lisävarustekoteloon.

Käyttöönotto

Kuva 3

- a) Kiinnitä imuletkun istukka kannen imuaukkoon.
- b) Irrottaessasi imuletkun paina molemmista lukitusnokista ja vedä letku irti.

Kuva 4*

- a) Työnnä kahva imu- / teleskooppiputkeen.
Käännä kahvaa vähän liitoksen irrottamiseksi ja vedä se putkesta.
- b) Työnnä kahva tukevasti teleskooppiputkeen kunnes se lukkiutuu.
Liitoksen irrottamiseksi paina irrotusholkista ja vedä kahva irti.

Kuva 5*

- a) Pistä teleskooppiputki lattiasuulakkeeseen.
- b) Työnnä teleskooppiputki tukevasti lattiasuulakkeen pidikkeeseen kunnes se lukkiutuu.
Liitoksen irrottamiseksi paina irrotusholkista ja vedä teleskooppiputki irti.

Kuva 6*

- a) Pistä imuputki yhteen tai
- b) vapauta teleskooppiputki työntämällä liukunäppäintä nuolen suuntaan ja säätämällä haluttu pituus.

Kuva 7

Tartu verkkojohtoon, vedä haluttu määrä ulos ja pistä pistoke pistorasiaan.



Kuva 8

Pölynimurin käynnistys ja sammutus tapahtuu painamalla käynnistys/sammutusnäppäimestä nuolen suuntaan.

Imutehon säätö



Kuva 9

Haluttu imuteho voidaan säätää portaattomasti säätönuppia kiertämällä.

- Pieni teho => 
Herkkien kankaiden imurointiin, esim. verhot.
- Keskimääräinen teho => 
Päivittäiseen siivoukseen, kun likaantumisen on vähäistä.
- Suuri teho => 
Karkeiden lattiapintojen, koviin lattioiden ja erittäin likaisten pintojen puhdistamiseen.

Imurointi

Kuva 10

- Lattiasuulakkeen säätö:
- matot ja kokolattiamatot => 
 - sileät lattiat => 

Huomio!

Lattiasuulakkeet kuluvat jonkin verran kovien lattioiden ominaisuuksista riippuen (esimerkiksi karkeapintaiset, talonpoikaistyyliset kaakelit). Tarkasta sen tähden suulakkeen pohja säännöllisesti. Kuluneet, teräväreunaiset suulakepohjat voivat aiheuttaa vaurioita hellävaraisesti käsiteltäviin lattapintoihin kuten parkettiin tai linoleumiin. Valmistaja ei vastaa mahdollisista kuluneen lattiasuulakkeen aiheuttamista vahingoista.

Kuva 11

Ota tekstiilisuutin ja rakuosuutin kuvan mukaisesti lisävarustekotelosta.

Kuva 12*

Imeminen lisävarusteella
Pistä suutin tarvittaessa imuputkeen tai kahvaan:

- a) Rakosuutin rakojen ja nurkkien jne. imuroimiseen
- b) Huonekalusuutin huonekalujen, verhojen jne. imuroimiseen.
- c) Pölysuutin Ikkunan kehysten, kaappien, siivoamiseen
- d) Koviin lattioiden suutin Koviin lattioiden imurointiin (laatat, parketti, jne.)

Kuva 13

Työnnä rakuosuutin ja tekstiilisuutin käytön jälkeen kuvan mukaisesti lisävarustekoteloon.

Turboharja

Jos laitteessasi on turboharja, saat oheisista käyttöohjeista tietoja ja ohjeita sen käytöstä ja huollosta.

Kuva 14

Lyhyiden imurointitaukojen aikana voit käyttää taukotelinettä laitteen takana.
Kun olet sammuttanut laitteen, työnnä lattiasuulakkeen pidike uraan laitteen takana.

Kuva 15

Imuroitaessa esim. portaita, laitetta voidaan kantaa yhdestä kahvasta.

Työn jälkeen

Kuva 16

Irrota verkkopistoke seinästä.
Vedä kevyesti johdosta ja päästä irti (johto kelautuu automaattisesti).

Kuva 17

Pölynimurin säilyttämiseen/kuljetukseen voit käyttää laitteen alapuolella olevaa taukotelinettä.
Laita laite pystyasentoon. Työnnä lattiasuulakkeessa oleva pidike laitteen alapuolella olevaan uraan.

*varusteista riippuen

Suodattimen vaihto

Suodatinpussin vaihto

Kuva 18*

- a) Jos suodattimen vaihdon ilmaisin kannessa on täysin keitainen nostaessasi lattiasuulakkeen irti lattiasta ja suurimmalla mahdollisella imuteholla, suodatinpussi on vaihdettava, vaikka se ei vielä olisikaan ihan täysi. Tässä tapauksessa pölyn laji tekee vaihdon tarpeelliseksi. Suutin, imuputki ja imuletku eivät saa olla tukossa, koska se aiheuttaa myös suodattimen vaihdon ilmaisimen laukeamisen.
- b) Tukoksen irrottamiseksi kahva voidaan irrottaa letkusta.

Kuva 19

Avaa kansi painamalla lukituksesta nuolen suuntaan.

Kuva 20

- a) Sulje suodatinpussi vetämällä pölypussin sulkimesta ja ota se pois.
- b) Työnnä uusi suodatinpussi rajoittimeen asti pitimessä.

- Huomio: Kansi sulkeutuu vain jos sisällä on
● suodatinpussi.

Moottorinsuojasuodattimen puhdistus

Moottorinsuojasuodatin on puhdistettava säännöllisin väliajoin ravistamalla tai pesemällä!

Kuva 21

- Avaa pölypussisäiliön kansi (katso kuva 19).
- Vedä moottorinsuojasuodatin ulos nuolen suuntaan.
- Puhdista moottorinsuojasuodatin ravistamalla.
- Jos se on voimakkaasti likainen, moottorinsuojasuodatin tulisi pestä. Anna suodattimen kuivua vähintään 24 tuntia.
- Työnnä moottorinsuojasuodatin laitteeseen puhdistuksen jälkeen ja sulje pölypussisäiliön kansi.

Mikrosuodattimen vaihto

Milloin pitää vaihtaa: Aina uuden vaihtosuodatinpakkauksen yhteydessä

Kuva 22

- Avaa pölypussisäiliön kansi (katso kuva 19).
- Vapauta suodattimen pidin painamalla lukituksesta nuolen suuntaan.
- Ota mikrosuodatin pois. Laita uusi mikrosuodatin laitteeseen.
- Laita suodattimen pidin laitteeseen ja lukitse se.

Mikroaktiivihiiisuodattimen vaihto

Jos laitteessasi on mikroaktiivihiiisuodatin, se tulisi vaihtaa puolen vuoden välein.

Kuva 23

- Avaa pölypussisäiliön kansi (katso kuva 19).
- Vapauta suodattimen pidin painamalla lukituksesta nuolen suuntaan.
- Ota mikroaktiivihiiisuodatin pois.
- Laita uusi mikroaktiivihiiisuodatin paikalleen
- Laita suodattimen pidin laitteeseen ja lukitse se.

Hepa-suodattimen vaihto

Jos laitteessasi on Hepa-suodatin, se täytyy vaihtaa kerran vuodessa.

Kuva 24

- Avaa pölypussisäiliön kansi (katso kuva 19).
- Vapauta hepa-suodatin painamalla lukituksesta nuolen suuntaan ja ota se pois laitteesta.
- Laita uusi Hepa-suodatin laitteeseen ja lukitse se.

Imuroituasi hienoa pölyä, puhdista moottorinsuojasuodatin, vaihda tarvittaessa mikrosuodatin, mikroaktiivihiiisuodatin tai HEPA-suodatin.

Hoito

Ennen pölynimurin jokaista puhdistusta sen täytyy olla pois päältä ja pistoke pois seinästä. Pölynimuria ja lisätarvikkeita voidaan hoitaa tavallisilla muovinpuhdistusaineilla.

- **Älä käytä hankausaineita, lasin- tai yleispuhdistusaineita. Älä koskaan upota pölynimuria veteen.**

Pölypussisäiliö voidaan tarvittaessa imuroida toisella pölynimurilla tai puhdistaa yksinkertaisesti kuivalla pölyrätillä / pölyharjalla.

Oikeus teknisiin muutoksiin pidätetään.

Nos alegra que haya elegido un aspirador Siemens de la serie VS06.

En estas instrucciones de uso se presentan diferentes modelos VS06. Por ello, es posible que no todas las características técnicas y funciones descritas sean aplicables a su modelo.

Se deben usar solo los accesorios originales de Siemens, creados especialmente para su aspirador, con el fin de obtener los mejores resultados de aspiración.

¡Abrir los desplegables laterales!

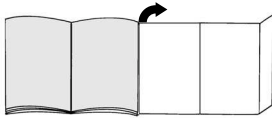

Descripción de los aparatos

- 1 Boquilla universal con dos posiciones*
- 2 Cepillo universal con dos posiciones con casquillo de desbloqueo*
- 3 Boquilla para suelos duros*
- 4 Cepillo TURBO-UNIVERSAL® para pisos*
- 5 Boquilla para suelos duros POLYMATIC*
- 6 Tubo telescópico con mango desplazable y casquillo de desbloqueo*
- 7 Tubo telescópico*
- 8 Tecla desplazable
- 9 Tubo de aspiración*
- 10 Empuñadura del tubo*
- 11 Tubo flexible de aspiración
- 12 Pínel para móveis*
- 13 Boquilla para tapicería
- 14 Boquilla larga*
- 15 Boquilla combinada *
- 16 Soporte para el tubo
- 17 Cable de alimentación de red
- 18 Filtro de salida
- 19 Tecla de conexión y desconexión con regulador electrónico de la potencia de aspiración*
- 20 Filtro protector del motor, lavable
- 21 Soporte para el tubo en posición vertical (en la parte inferior del aparato)
- 22 Bolsa filtrante
- 23 Tapa del compartimento colector del polvo
- 24 Asas para el transporte (en la parte delantera y trasera)
- 25 Rejilla de salida
- 26 Indicador de cambio de filtro*

*según equipamiento

Piezas de repuesto y accesorios opcionales

A Paquete de filtros de repuesto

- Filtro tipo G (VZ41AFG)
 - Para un resultado óptimo: Gplus (VZ41GPLUS)
- Contenido:
4 bolsas filtrantes con cierre
1 microfiltro higiénico
<http://www.siemens.com/dust-bag>

B Filtro textil (permanente) VZ10TFG

Filtro reutilizable con sistema de cierre textil.

C Filtro HEPA VZ153HFB

Filtro adicional para una mayor depuración del aire de salida.

Recomendado para alérgicos. Cambiar anualmente.

D Microfiltro de carbono activo VZ192MAF

Combinación de un microfiltro y un filtro de carbono activo. Absorbe olores molestos durante mucho tiempo. Cambiar cada seis meses. Sustituir el soporte del filtro de carbono por el soporte del microfiltro.

Observaciones

El "filtro Hepa" y el Microfiltro de carbono activo no pueden combinarse.

E Cepillo TURBO-UNIVERSAL® para tapicerías VZ46001

Para cepillar y aspirar muebles tapizados, colchones, asientos de vehículos, etc. de una pasada. Especialmente apropiado para aspirar pelo de animales. El rodillo del cepillo se acciona por medio de la corriente de aspiración del aspirador. No precisa conexión eléctrica.

F Cepillo TURBO-UNIVERSAL® para suelos VZ102TBB

Para cepillar y aspirar alfombras de pelo corto y moqueta, y todo tipo de revestimientos, de una sola pasada. Especialmente apropiado para aspirar pelo de animales. El rodillo del cepillo se acciona por medio de la corriente de aspiración del aspirador. No precisa conexión eléctrica.

G Cepillo para suelos duros VZ123HD

Para aspirar sobre suelos lisos (parqué, baldosas, terracota,...)

Primera utilización

Figura 1*

Introducir la empuñadura en la manguera de aspiración hasta que encaje.

Figura 2*

Introducir la boquilla para tapicería y la boquilla para juntas en el alojamiento de los accesorios, como se muestra en la figura.

Puesta en marcha

Figura 3

- Introducir el otro extremo de la manguera de aspiración en el orificio de aspiración de la tapa hasta que encaje.
- Para quitar la manguera de aspiración, presionar las dos lengüetas de retención y extraer la manguera.

Figura 4*

- Introducir la empuñadura en la manguera de aspiración/tubo telescópico.
Para separar la empuñadura, girar un poco la empuñadura y tirar del tubo.
- Introducir la empuñadura en el tubo telescópico hasta que quede enclavada.
Para separarlos, presionar el casquillo de desbloqueo y extraer la empuñadura.

Figura 5*

- Unir el cepillo universal y el tubo telescópico.
- Introducir el tubo telescópico en el racor del cepillo universal hasta que quede enclavado.
Para separarlos, presionar el casquillo de desbloqueo y extraer el tubo telescópico.

Figura 6*

- Unir ambas mangueras de aspiración, o
- moviendo la de desbloqueo del tubo en el sentido de la flecha, desbloquear el tubo telescópico y ajustar la longitud deseada.

Figura 7

Tirar de la clavija de enchufe para sacar el cable de alimentación de red hasta la longitud deseada y enchufarla.



Figura 8

Encender / apagar el aspirador accionando la tecla de conexión y desconexión en la dirección de la flecha.

Regular la potencia de aspiración

Figura 9



La potencia de aspiración deseada puede ajustarse progresivamente girando el mando regulador en la dirección de la flecha.

- Gama baja de potencia => 
Para aspirar tejidos delicados, p. ej., cortinas.
- Gama media de potencia => 
Para la limpieza diaria en caso de poca suciedad.
- Gama alta de potencia => 
Para la limpieza de revestimientos robustos y suelos duros en caso de mucha suciedad.

Aspirado

Figura 10

Ajustar el cepillo universal:

- Alfombras y moquetas => 
- Suelos lisos => 

¡Atención!

Los cepillos universales están sometidos a un gran desgaste, independientemente del estado del suelo duro (p. ej. suelos rugosos, rústicos, etc.). Por esta razón es aconsejable comprobar con cierta frecuencia la base de la boquilla. La base de la boquilla que presente desgaste o bordes afilados puede causar daños en suelos duros delicados, como parquet o linóleo. El fabricante no se responsabilizará de los daños ocasionados por las boquillas desgastadas.

Figura 11

Extraer las boquillas para tapicería y para juntas del alojamiento de los accesorios, como se muestra en la figura.

Figura 12*

Aspirar con los accesorios adicionales
Acoplar las boquillas al tubo de aspiración o a la empuñadura según las necesidades:

- Boquilla larga para aspirar juntas, esquinas, etc.
- Boquilla para tapicería para aspirar muebles tapizados, cortinas, etc.
- Pincel para móveis
Para limpiar caixilhos de janelas, armários, réguas perfiladas, etc.
- Boquillas para suelos duros
Para aspirar sobre revestimientos de suelos duros (baldosas, parquet, etc.)

Figura 13

Después del uso, introducir la boquilla para tapicería y la boquilla para juntas en el alojamiento de los accesorios, como se muestra en la figura.

Cepillo Turbo

Si su aparato está equipado con un cepillo Turbo, consulte las instrucciones de uso adjuntas relativas al empleo y al mantenimiento.

Figura 14

Al hacer una pausa, se podrá utilizar el soporte para el tubo dispuesto en un lateral del aparato.
Después de apagar el aparato, introducir el gancho de la boquilla universal en el hueco dispuesto en el lateral del aparato.

Figura 15

Al aspirar escaleras se podrá transportar el aparato por una de ambas asas.

Tras el trabajo

Figura 16

- Retirar el enchufe.
- Tirar ligeramente del cable de alimentación de red y soltarlo (el cable se enrolla automáticamente).

Figura 17

- Para guardar / transportar el aparato se puede utilizar el soporte para el tubo en posición vertical situado en el lado inferior del aparato.
- Colocar el aparato en posición vertical. Introducir el gancho de sujeción del cepillo universal en la ranura situada en el lado inferior del aparato.

Cambio del filtro

Cambio de la bolsa filtrante

Figura 18*

- a) Si con el cepillo universal alzado del suelo y con la máxima potencia de aspiración ajustada, el indicador del cambio del filtro de la tapa se muestre amarillo en su totalidad, será necesario sustituir el filtro, aún cuando no esté lleno del todo. En tal caso es el tipo de contenido de la bolsa lo que hace necesario el cambio. La boquilla, el tubo de aspiración y la manguera de aspiración no deben estar obstruidos, ya que esto comportaría la iluminación del indicador de cambio de filtro.
- b) Para eliminar posibles obstrucciones se podrá desacoplar la empuñadura de la manguera ligeramente.

Figura 19

- Abrir la tapa accionando la palanca de cierre en dirección de la flecha.

Figura 20

- a) Cerrar la bolsa filtrante tirando de la lengüeta de cierre y retirarla.
- b) Introducir en el soporte una bolsa filtrante nueva hasta el tope.

- Atención: La tapa sólo se cierra si está colocada una bolsa filtrante.

Limpiar el filtro protector del motor

El filtro protector del motor debe limpiarse regularmente sacudiéndolo o enjuagándolo.

Figura 21

- Abrir la tapa del compartimento general (ver figura 19).
- Extraer el filtro protector del motor en el sentido que indica la flecha.
- Limpiar el filtro protector del motor sacudiéndolo.
- Si el filtro está muy sucio, deberá enjuagarse. A continuación, se ha de poner a secar un mínimo de 24 horas.

*En función del equipamiento

- Después de la limpieza, introducir el filtro en el aparato y cerrar el compartimento colector de polvo.

Cambiar el microfiltro higiénico

¿Cuándo se cambia?: Con cada nuevo paquete de filtros de repuesto

Figura 22

- Abrir la tapa del compartimento general (ver figura 19).
- Accionando la palanca de cierre en el sentido de la flecha, desbloquear el soporte del filtro.
- Extraer el microfiltro higiénico. Introducir el nuevo microfiltro en el aparato.
- Montar el soporte en el aparato y encajarlo.

Sustituir el microfiltro de carbono activo

Si su aparato está equipado con un microfiltro de carbono activo, éste deberá sustituirse cada seis meses.

Figura 23

- Abrir la tapa del compartimento general (ver figura 19).
- Accionando la palanca de cierre en el sentido de la flecha, desbloquear el soporte del filtro.
- Extraer el microfiltro de carbono activo.
- Introducir el microfiltro nuevo.
- Montar el soporte en el aparato y encajarlo.

Cambiar el filtro Hepa

Si el aparato está equipado con un filtro Hepa, éste deberá cambiarse anualmente

Figura 24

- Abrir la tapa del compartimento general (ver figura 19).
- Accionando la palanca de cierre en el sentido de la flecha, desbloquear el filtro Hepa y extraerlo del aparato.
- Introducir el filtro Hepa nuevo y encajarlo.

Después de aspirar partículas de polvo finas, limpiar el filtro protector del motor y, según el equipamiento, sustituir el microfiltro higiénico o el microfiltro de carbono activo, o en su caso el filtro HEPA.

Cuidados

La limpieza del aspirador sólo se realizará con el aparato apagado y la clavija del enchufe a la red desenchufada. El aspirador y las piezas de plástico de los accesorios pueden limpiarse con cualquiera de los productos habituales de limpieza para plásticos disponibles en el mercado.

- ! **No utilizar productos abrasivos, limpiacristales o productos de limpieza universales. No introducir nunca el aspirador dentro del agua.**

El compartimento general se puede limpiar, en caso necesario, con un segundo aspirador, o simplemente con un paño / cepillo del polvo seco.

Quedan reservadas las modificaciones técnicas.

pt

Muito obrigado por ter escolhido um aspirador Siemens da linha VS06.

Neste manual de instruções são apresentados diferentes modelos VS06. Por isso, é possível que nem todas as características e funções aqui descritas se encontrem no seu modelo.

Deverá utilizar apenas acessórios originais da Siemens, desenvolvidos especialmente para o seu aspirador, com vista a obter os melhores resultados possíveis.

Desdobre, por favor, as páginas com figuras!

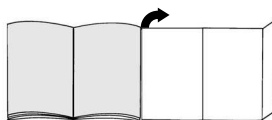

Descrição do aparelho

- 1 Bocal permutável*
- 2 Bocal comutável com manga de desbloqueio*
- 3 Bocal para pavimentos rijos*
- 4 Escova TURBO-UNIVERSAL® para pavimentos*
- 5 Bocal para pavimentos rijos Polymatic*
- 6 Tubo telescópico com punho correção e manga de desbloqueio*
- 7 Tubo telescópico*
- 8 Botão correção*
- 9 Tubo de aspiração*
- 10 Pega do tubo flexível*
- 11 Tubo flexível de aspiração
- 12 Cepillo para muebles*
- 13 Bocal para sofás*
- 14 Bocal para cantos*
- 15 Bocal combinado*
- 16 Dispositivo auxiliar de repouso
- 16 Cabo de alimentação
- 17 Filtro de saída do ar
- 18 Botão de ligar/desligar com regulador da potência de sucção electrónico*
- 20 Filtro de protecção do motor, lavável
- 21 Dispositivo auxiliar de arrumação (na parte de baixo do aparelho)
- 22 Saco de filtro
- 23 Tampa do compartimento do saco do pó
- 24 Pegas laterais (na parte dianteira e traseira)
- 25 Grelha de saída do ar
- 26 Luz-piloto de mudança do filtro*

*conforme o modelo

Peças sobresselentes e acessórios especiais

A Pacote de filtros de substituição

- Filtro tipo G (VZ41AFG)
- Para o melhor desempenho: Gplus (VZ41GPLUS)

Conteúdo:

4 sacos de filtro com fecho
1 microfiltro higiénico

<http://www.siemens.com/dust-bag>

B filtro têxtil (filtro permanente) VZ10TFG

Filtro reutilizável com fecho de velcro.

C Filtro de HEPA VZ153HFB

Filtro adicional para garantir uma maior limpeza do ar expelido. Recomendado para pessoas que sofram de alergias. Substituir anualmente.

D Microfiltro de carvão activo VZ192MAF

Combinação de um microfiltro e de um filtro de carvão activo. Impede, por um período mais longo, a ocorrência de odores desagradáveis. Trocar de seis em seis meses. Trocar o dispositivo do filtro de carvão pelo suporte do microfiltro.

Ter em atenção!

A combinação do "filtro de HEPA" + "Microfiltro de carvão activo" não é possível.

E Escova TURBO-UNIVERSAL® para estofos VZ46001

Para escovar e aspirar numa só passagem mobiliário estofado, colchões, assentos de automóveis, etc. Especialmente adequada para aspirar pêlos de animais. O accionamento da escova rotativa é feito através do fluxo de ar do aspirador. Não é necessária qualquer ligação eléctrica.

F Escova TURBO-UNIVERSAL® para pavimentos VZ102TBB

Para escovar e aspirar numa só passagem tapetes e carpetes de pêlo curto ou qualquer tipo de pavimento. Especialmente adequada para aspirar pêlos de animais. O accionamento da escova rotativa é feito através do fluxo de ar do aspirador. Não é necessária qualquer ligação eléctrica.

G Bocal para parquet VZ123HD

Para aspirar pavimentos lisos (parquet, ladrilhos, terracota, etc.)

Antes da primeira utilização

Figura 1*

Encaixe e prenda a pega na mangueira de aspiração.

Figura 2*

Introducir la boquilla para tapicería y la boquilla para juntas en el alojamiento de los accesorios, como se muestra en la figura.

Colocação em funcionamento

Figura 3

- Encaixe a tubuladura da mangueira de aspiração na abertura de sucção na tampa.
- Para retirar a mangueira de aspiração, pressione os dois botões laterais e puxe a mangueira.

Figura 4*

- Insira a pega no tubo de aspiração/telescópico. Para desencaixar, rode a pega ligeiramente e retire-a do tubo.
- Empurre a pega para dentro do tubo telescópico até a mesma encaixar. Para desencaixar, prima a manga de desbloqueio e retire a pega.

Figura 5*

- Encaixe o bocal no tubo telescópico.
- Empurre o tubo telescópico na tubuladura do bocal até o mesmo encaixar. Para desencaixar, prima a manga de desbloqueio e retire o tubo telescópico.

Figura 6*

- Encaixe os tubos um no outro
- empurrando o botão de deslizar no sentido da seta, desbloqueie o tubo telescópico e ajuste o comprimento desejado.

Figura 7

Pegue no cabo de alimentação pela ficha, puxe-o para fora até ao comprimento desejado e ligue a ficha à tomada.



Figura 8

Ligue/desligue o aspirador, premindo a tecla de ligar/desligar no sentido da seta.

Regular a potência de aspiração

Figura 9

Ao rodar o botão regulador no sentido da seta, pode regular a potência de aspiração desejada, sem ter de respeitar níveis.

- Gama de baixa potência => 
- Gama de potência média => 
- Gama de potência elevada => 

Aspirar

Figura 10

Ajustar o bocal:

- Tapetes e alcatifas
- pavimentos lisos



Atenção!

Dependendo das características do pavimento (p.ex., azulejos ásperos ou rústicos), os bocais estão sujeitos a certo desgaste. Por conseguinte, deve verificar regularmente a sola do bocal. Bocais com solas desgastadas e arestas vivas podem danificar pavimentos delicados como o parquet ou o linóleo. O fabricante não se responsabiliza por eventuais danos causados por um bocal desgastado.

Figura 11

Retire o bocal para estofos e o bocal para fendas do compartimento dos acessórios, conforme ilustrado.

Figura 12*

Aspirar com acessórios

Conforme necessário, encaixar os bocais no tubo de aspiração ou na pega:

- Bocal para cantos para aspirar cantos e arestas, etc.
- Bocal para estofos para aspirar mobiliário estofado, cortinados, etc.
- Cepillo para muebles
Para limpar marcos de ventanas, armarios, molduras, etc.
- Bocal para pavimentos rijos
Para aspirar revestimentos de pavimentos rijos (ladrilhos, parquet, etc.)

Figura 13

Após a utilização, coloque o bocal para fendas e o bocal para estofos no compartimento dos acessórios, conforme ilustrado.

Escova Turbo

Se o aparelho estiver equipado com uma escova Turbo, consulte o manual de instruções fornecido junto com a mesma para indicações sobre a utilização e a manutenção.

Figura 14

No caso de interromper por pouco tempo a aspiração, pode utilizar o dispositivo auxiliar de repouso para o tubo localizado lateralmente no aparelho. Depois de desligar o aparelho, insira o gancho localizado no bocal na reentrância existente na parte lateral do aparelho.

Figura 15

Quando aspirar escadas, por exemplo, também pode transportar o aparelho por uma das duas pegas.

Após o trabalho

Figura 16

Desligue a ficha da tomada.

Puxe ligeiramente o cabo de alimentação, soltando-o de seguida (o cabo enrola-se automaticamente).

Figura 17

Para guardar/transportar o aparelho pode utilizar o dispositivo para arrumar o tubo na base do aparelho. Coloque o aparelho ao alto. Insira o gancho localizado no bocal na reentrância existente na base do aparelho.

Mudar o filtro

Trocar o saco de pó

Figura 18*

- Se com o bocal levantado do chão e a potência máxima, a indicação de saco cheio na tampa a luz-piloto de mudança do filtro na tampa se apresentar totalmente amarela, o saco de pó tem de ser mudado, mesmo que ainda não esteja completamente cheio. Neste caso, o tipo de lixo aspirado torna necessária a mudança do saco.
Quando efectuar esta verificação, certifique-se de que o bocal, o tubo de aspiração e a mangueira não estão entupidos, já que isto também fará com que a indicação de saco cheio acenda.
- Para desobstrução, a pega pode ser facilmente separada da mangueira.

Figura 19

Abra a tampa, accionando a alavanca de fecho no sentido da seta.

Figura 20

- Fechar o saco de pó puxando a lingueta de fecho e retirá-lo.
 - Inserir o novo saco de pó até ficar totalmente introduzido.
- Atenção: A tampa só fecha com o saco de pó colocado.

Limpe o filtro de protecção do motor

O filtro de protecção do motor deve ser limpo, em intervalos regulares, por meio de lavagem ou sacudindo-o!

Figura 21

- Abrir a tampa do compartimento do saco de pó (ver Figura 19).
- Extrair o filtro de protecção do motor no sentido da seta.
- Limpar o filtro de protecção do motor sacudindo-o.
- Se estiver muito sujo, o filtro de protecção do motor deve ser lavado.
Deixar o filtro secar durante pelo menos 24 horas.
- Após a limpeza, inserir o filtro de protecção do motor no aparelho e fechar a tampa do compartimento do saco de pó.

*conforme o modelo

Mudar o microfiltro higiénico

Quando devo mudar: sempre que colocar uma nova embalagem de filtros de substituição

Figura 22

- Abrir a tampa do compartimento do saco de pó (ver Figura 19).
- Accionando a alavanca de fecho no sentido da seta, desbloquear o porta-filtro.
- Retirar o microfiltro higiénico. Colocar um novo microfiltro higiénico no aparelho.
- Colocar o porta-filtro no aparelho e bloqueá-lo.

Mudar o microfiltro de carvão activo

Se o aparelho estiver equipado com um microfiltro de carvão activo, este deve ser trocado de seis em seis meses.

Figura 23

- Abrir a tampa do compartimento do saco de pó (ver Figura 19).
- Accionando a alavanca de fecho no sentido da seta, desbloquear o porta-filtro.
- Retirar o microfiltro de carvão activo.
- Colocar um novo microfiltro de carvão activo.
- Colocar o porta-filtro no aparelho e bloqueá-lo.

Trocar o filtro de HEPA

Se o seu aspirador estiver equipado com um filtro de HEPA, este terá de ser substituído anualmente.

Figura 24

- Abrir a tampa do compartimento do saco de pó (ver Figura 19).
- Accionando a alavanca de fecho no sentido da seta, desbloquear o filtro de HEPA e retirá-lo do aparelho.
- Colocar e encaixar o novo filtro de HEPA.

Depois de aspirar partículas de pó fino, limpe o filtro de protecção do motor e, se necessário, troque o microfiltro de carvão activo ou o filtro de HEPA.

Manutenção

Antes de limpar o aspirador, deverá desligá-lo e retirar a ficha da tomada. O aspirador e os acessórios de plástico podem ser limpos com os produtos normalmente utilizados para a limpeza de plásticos.

■ Não deverá utilizar produtos abrasivos, limpa-vidros ou produtos lava-tudo. Nunca introduza o aspirador na água.

Em caso de necessidade, o compartimento do saco de pó pode ser aspirado com um outro aspirador ou ser simplesmente limpo com um com um pano do pó/pincel.

O fabricante reserva-se o direito de proceder a quaisquer alterações técnicas.

Χαιρόμαστε που επιλέξατε μια ηλεκτρική σκούπα Siemens της σειράς VS06.

Σε αυτές τις οδηγίες χρήσης περιγράφονται διάφορα μοντέλα VS06. Γι' αυτό μπορεί, να μην αντιστοιχούν όλα τα περιγραφόμενα χαρακτηριστικά και όλες οι λειτουργίες στο δικό σας μοντέλο.

Πρέπει να χρησιμοποιείτε μόνο τα γνήσια αξεσουάρ και εξαρτήματα της Siemens, τα οποία έχουν εξελιχθεί ειδικά για την ηλεκτρική σας σκούπα, για να πετύχετε το καλύτερο δυνατό αποτέλεσμα αναρρόφησης.

Ανοίξτε παρακαλώ τις σελίδες με τις εικόνες!

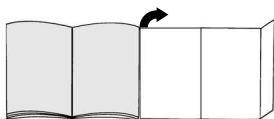

Περιγραφή συσκευής

- 1 Πέλαμα δαπέδου με δυνατότητα εναλλαγής*
- 2 Πέλαμα δαπέδου με δυνατότητα εναλλαγής με δακτύλιο απασφάλισης*
- 3 Πέλαμα αναρρόφησης σκληρού δαπέδου*
- 4 Βούρτσα TURBO-UNIVERSAL® για δάπεδα
- 5 Πέλαμα σκληρού δαπέδου Polymatic*
- 6 Τηλεσκοπικός σωλήνας με συρόμενο δακτύλιο και δακτύλιο απασφάλισης*
- 7 Τηλεσκοπικός σωλήνας*
- 8 Συρόμενο πλήκτρο*
- 9 Σωλήνας αναρρόφησης*
- 10 Χειρολαβή στον εύκαμπο σωλήνα*
- 11 Εύκαμπτος σωλήνας αναρρόφησης
- 12 Βουρτσάκι για έπιπλα*
- 13 Στόμιο αναρρόφησης για σκούπισμα επίπλων*
- 14 Στόμιο αναρρόφησης για σκούπισμα γωνιών*
- 15 Πέλαμα πολλαπλής χρήσης*
- 16 Βοήθεια στάθμευσης
- 17 Ηλεκτρικό καλώδιο
- 18 Φίλτρο εξόδου του αέρα
- 19 Πλήκτρο ενεργοποίησης/απενεργοποίησης με ηλεκτρονικό ρυθμιστή ισχύος αναρρόφησης*
- 20 Φίλτρο προστασίας του κινητήρα, πλενόμενο
- 21 Βοήθεια αποθήκευσης (στην κάτω πλευρά της συσκευής)
- 22 Σακούλα φίλτρου
- 23 Κάλυμμα του χώρου συλλογής της σκόνης
- 24 Λαβές μεταφοράς (στην μπροστινή και στην πίσω πλευρά)
- 25 Σχάρα εξόδου του αέρα
- 26 Ένδειξη αλλαγής φίλτρου*

*ανάλογα με τον εξοπλισμό

Ανταλλακτικά και ειδικός εξοπλισμός

A Πακέτο ανταλλακτικών φίλτρων

- Τύπος φίλτρου G (VZ41AFG)
 - Για άριστη απόδοση: Gplus (VZ41GPLUS)
- Περιεχόμενο:
4 σακούλες φίλτρου με κούμπωμα
1 μικροφίλτρο υγιεινής
<http://www.siemens.com/dust-bag>

B Υφασμάτινο φίλτρο (μόνιμο διαρκείας) VZ10TFG

Επαναχρησιμοποιούμενο φίλτρο με αυτοκόλλητο κούμπωμα.

C Φίλτρο HEPA VZ153HFB

Πρόσθετο φίλτρο για καθαρό αέρα ξεφυσμάτος. Συνιστάται για τους αλλεργικούς. Αντικατάσταση κάθε χρόνο.

D Μικροφίλτρο ενεργού άνθρακα VZ192MAF

Συνδυασμός μικροφίλτρου και φίλτρου ενεργού άνθρακα. Εμποδίζει για πολύ χρόνο τις ενοχλητικές οσμές. Αντικατάσταση κάθε έξι μήνες. Αντικαταστήστε το πλαίσιο του φίλτρου άνθρακα με το πλαίσιο στήριξης του μικροφίλτρου.

Προσέξτε παρακαλώ! Ο συνδυασμός "Φίλτρο Hera" + "Μικροφίλτρο ενεργού άνθρακα" δεν είναι δυνατός

E Βούρτσα TURBO-UNIVERSAL® για μαξιλάρια VZ46001

Βούρτσα και αναρρόφηση σκόνης σε μία κίνηση για έπιπλα με ταπετσαρία, στρώματα, καθίσματα αυτοκινήτου κ.λπ. Ιδιαίτερα κατάλληλη για απορρόφηση των τριχών των κατοικίδιων ζώων. Η κίνηση του κυλίνδρου της βούρτσας επιτυγχάνεται μέσω του ρεύματος αναρρόφησης της ηλεκτρικής σκούπας. Δεν είναι απαραίτητη καμία ηλεκτρική σύνδεση.

F Βούρτσα TURBO-UNIVERSAL® για δάπεδα VZ102TBB

Βούρτσα και αναρρόφηση σκόνης σε μία κίνηση από χαλιά και μοκέτες με κοντό πέλος ή από άλλες επενδύσεις. Ιδιαίτερα κατάλληλη για απορρόφηση των τριχών των κατοικίδιων ζώων. Η κίνηση του κυλίνδρου της βούρτσας επιτυγχάνεται μέσω του ρεύματος αναρρόφησης της ηλεκτρικής σκούπας. Δεν είναι απαραίτητη καμία ηλεκτρική σύνδεση.

G Πέλαμα αναρρόφησης σκληρού δαπέδου VZ123HD

Για την αναρρόφηση σκόνης από λεία δάπεδα (παρκέ, πλακάκια, τερακότα,...)

Πριν την πρώτη χρήση

Εικ. 1*

Τοποθετήστε τη χειρολαβή στον εύκαμπο σωλήνα αναρρόφησης και ασφαλίστε την.

Εικ. 2*

Σπρώξτε το στόμιο αναρρόφησης για το σκούπισμα γωνιών και το στόμιο αναρρόφησης για το σκούπισμα ταπετσαριών μέσα στη θήκη των αξεσουάρ, όπως παρουσιάζεται στην εικόνα.

Θέση σε λειτουργία

Εικ. 3

- a) Τοποθετήστε το στόμιο του σωλήνα αναρρόφησης στο άνοιγμα αναρρόφησης στο καπάκι.
- b) Κατά την αφαίρεση του εύκαμπτου σωλήνα αναρρόφησης πιέστε μεταξύ τους τα δύο δόντια ασφάλισης και τραβήξτε έξω τον εύκαμπτο σωλήνα.

Εικ. 4*

- a) Σπρώξτε τη χειρολαβή μέσα στο σωλήνα αναρρόφησης / στον τηλεσκοπικό σωλήνα.
Για το λύσιμο της σύνδεσης στρέψτε λίγο τη χειρολαβή και τραβήξτε την έξω από το σωλήνα.
- b) Σπρώξτε ισόπεδα τη χειρολαβή μέχρι να ασφαλίσει μέσα στον τηλεσκοπικό σωλήνα.
Για το λύσιμο της σύνδεσης πιέστε το δακτύλιο απα-σφάλισης και τραβήξτε έξω τη χειρολαβή.

Εικ. 5*

- a) Συνδέστε το πέλμα διαπέδου και τον τηλεσκοπικό σωλήνα.
- b) Σπρώξτε ισόπεδα τον τηλεσκοπικό σωλήνα μέχρι να ασφαλίσει μέσα στο στόμιο του πέλματος διαπέδου.
Για το λύσιμο της σύνδεσης πιέστε το δακτύλιο απα-σφάλισης και τραβήξτε έξω τον τηλεσκοπικό σωλήνα.

Εικ. 6*

- a) Συνδέστε τους σωλήνες αναρρόφησης μεταξύ τους, ή
- b) σπρώχνοντας το συρόμενο πλήκτρο προς την κατεύθυνση του βέλους, ασφαλίστε τον τηλεσκοπικό σωλήνα και ρυθμίστε το επιθυμητό μήκος.

Εικ. 7

Πιάστε το ηλεκτρικό καλώδιο από το φιν, τραβήξτε έξω το επιθυμητό μήκος και συνδέστε το φιν στην πρίζα του ρεύματος.



Εικ. 8

Θέστε την ηλεκτρική σκούπα σε λειτουργία ή εκτός λειτουργίας, πατώντας το πλήκτρο ενεργοποίησης και απενεργοποίησης προς την κατεύθυνση του βέλους.

Ρύθμιση της δύναμης αναρρόφησης

Εικ. 9



Στρέφοντας το κουμπι ρύθμισης προς την κατεύθυνση του βέλους μπορεί να ρυθμιστεί αδιαβάθμητα η επιθυμητή δύναμη αναρρόφησης.

- Χαμηλή περιοχή ισχύος => 
Για την αναρρόφηση ευαίσθητων υλικών, π.χ. κουρτινών.
- Μεσαία περιοχή ισχύος => 
Για το καθημερινό καθάρισμα σε περίπτωση μικρής ρύπανσης.
- Υψηλή περιοχή ισχύος: => 
Για καθάρισμα σταθερών επιφανειών επικάλυψης διαπέδου, σκληρών διαπέδων και σε περίπτωση μεγάλης ρύπανσης.

Αναρρόφηση

Εικ. 10

Ρύθμιση του πέλματος διαπέδου:

- χαλιά και μοκέτες => 
- λεία δάπεδα => 

Προσοχή!

Τα πέλματα διαπέδου, ανάλογα με τη σύσταση του σκληρού διαπέδου (π.χ. νέα, ρουστίκ πλακίδια) υπόκεινται σε μια ορισμένη φθορά. Γι' αυτό πρέπει σε τακτικά χρονικά διαστήματα να ελέγχετε την κάτω επιφάνεια του πέλματος. Τα φθαρμένα, κοφτερά πέλματα διαπέδου μπορούν να προκαλέσουν ζημιά στα εισαθιτά σκληρά δάπεδα, όπως παρκέ ή λινωτάπητας. Ο κατασκευαστής δεν ευθύνεται για ενδεχόμενες ζημιές, που οφείλονται σε ένα φθαρμένο πέλμα διαπέδου.

Εικ. 11

Αφαιρέστε το στόμιο αναρρόφησης για το σκούπισμα ταπετσαριών και στόμιο αναρρόφησης για το σκούπισμα γωνιών από τη θήκη των αξεσουάρ, όπως παρουσιάζεται στην εικόνα.

Εικ. 12*

- Αναρρόφηση με πρόσθετα αξεσουάρ
Συνδέστε τα στόμια ανάλογα με τις ανάγκες στο σωλήνα αναρρόφησης ή στη χειρολαβή:
- a) Στόμιο αναρρόφησης για το σκούπισμα αρμών και γωνιών, κ.λπ.
 - b) Στόμιο αναρρόφησης για το σκούπισμα των επίπλων με ταπετσαρία, κουρτίνες, κ.λπ.
 - c) Βουρτσάκι για σκούπισμα επίπλων
Για τον καθαρισμό πλαισίων παραθύρων, ντουλαπιών, προφίλ, κτλ.
 - d) Πέλμα σκληρού διαπέδου
Για την αναρρόφηση σκόνης από σκληρά δάπεδα (πλακάκια, παρκέ κ.λπ.)

Εικ. 13

Μετά τη χρήση σπρώξτε το στόμιο αναρρόφησης για το σκούπισμα γωνιών και το στόμιο αναρρόφησης για το σκούπισμα ταπετσαριών μέσα στη θήκη των αξεσουάρ, όπως παρουσιάζεται στην εικόνα.

Πέλμα Turbo

Εάν η συσκευή σας είναι εξοπλισμένη με ένα πέλμα Turbo, μπορείτε να βρείτε τις σχετικές υποδείξεις για τη χρήση και τη συντήρηση στις συνημμένες οδηγίες χρήσης.

Εικ. 14

Στα μικρά διαλείμματα σκούπισματος μπορείτε να χρησιμοποιήσετε τη βοήθεια στάθμευσης που βρίσκεται στην πλευρά της συσκευής.
Μετά την απενεργοποίηση της συσκευής σπρώξτε το άγκιστρο που βρίσκεται στο πέλμα διαπέδου στην εγκοπή στην πλευρά της συσκευής.

Εικ. 15

Κατά την αναρρόφηση, π.χ. πάνω σε σκάλες, μπορεί να μεταφερθεί η συσκευή επίσης με μια από τις δύο λαβές.

Μετά την εργασία

Εικ. 16

Τραβήξτε το φιν από την πρίζα.
Τραβήξτε λίγο το ηλεκτρικό καλώδιο και αφήστε το ελεύθερο (το καλώδιο τυλίγεται αυτόματα).

Εικ. 17

Για τη φύλαξη / μεταφορά της συσκευής μπορείτε να χρησιμοποιήσετε τη βοήθεια αποθήκευσης που βρίσκεται στην κάτω πλευρά της συσκευής. Τοποθετήστε τη συσκευή όρθια. Σπρώξτε το άγκιστρο που βρίσκεται στο πέλαμα δαπέδου στην εγκοπή στην κάτω πλευρά της συσκευής.

Αντικατάσταση φίλτρου

Αντικατάσταση της σακούλας φίλτρου

Εικ. 18*

a) Όταν με σηκωμένο το πέλαμα δαπέδου από το δάπεδο και με την υψηλότερη ρύθμιση της ισχύος αναρρόφησης η ένδειξη αλλαγής φίλτρου στο κάλυμμα είναι εντελώς κίτρινη, πρέπει να αλλάξει η σακούλα του φίλτρου, ακόμα και στην περίπτωση που δεν είναι εντελώς γεμάτη. Σε αυτήν την περίπτωση καθιστά το είδος της ρύπανσης την αλλαγή απαραίτητη.

Κατά τη διαδικασία αυτή το στόμιο, ο σωλήνας αναρρόφησης και ο εύκαμπτος σωλήνας αναρρόφησης δεν θα πρέπει να είναι φραγμένα, διότι κάτι τέτοιο προκαλεί επίσης την ενεργοποίηση της ένδειξης αλλαγής φίλτρου.

b) Για την απομάκρυνση των φραξιμάτων μπορεί η χειρολαβή να λυθεί εύκολα από τον εύκαμπτο σωλήνα.

Εικ. 19

Ανοίξτε το κάλυμμα, σπρώχνοντας το μοχλό κλεισίματος προς την κατεύθυνση του βέλους.

Εικ. 20

a) Κλείστε τη σακούλα φίλτρου τραβώντας από τη λαβή και αφαιρέστε την.

b) Σπρώξτε την καινούργια σακούλα φίλτρου στο στήριγμα μέχρι το τέρμα.

■ Προσοχή: Το κάλυμμα κλείνει μόνο με τοποθετημένη σακούλα φίλτρου.

Καθαρισμός του φίλτρου προστασίας του κινητήρα

Το φίλτρο προστασίας του κινητήρα πρέπει να καθαρίζεται σε τακτικά χρονικά διαστήματα με ελαφρό κτύπημα ή πλύσιμο!

Εικ. 21

- Ανοίξτε το κάλυμμα του χώρου συλλογής της σκόνης (βλέπε Εικ. 19).
- Τραβήξτε έξω το φίλτρο προστασίας του κινητήρα προς την κατεύθυνση του βέλους.
- Καθαρίστε το φίλτρο προστασίας του κινητήρα με ελαφρό κτύπημα.
- Σε περίπτωση μεγάλης ρύπανσης το φίλτρο προστασίας του κινητήρα πρέπει να πλένεται. Στη συνέχεια αφήστε το φίλτρο να στεγνώσει το λιγότερο για 24 ώρες.
- Μετά τον καθαρισμό, σπρώξτε το φίλτρο προστασίας του κινητήρα μέσα στη συσκευή και κλείστε το κάλυμμα του χώρου συλλογής της σκόνης.

Αντικατάσταση του μικροφίλτρου υγιεινής

Πότε χρειάζεται αντικατάσταση: Σε κάθε νέο πακέτο ανταλλακτικών σακουλών σκόνης

Εικ. 22

- Ανοίξτε το κάλυμμα του χώρου συλλογής της σκόνης (βλέπε Εικ. 19).
- Σπρώχνοντας το μοχλό κλεισίματος προς την κατεύθυνση του βέλους, απασφαλίστε το στήριγμα του φίλτρου.
- Αφαιρέστε το μικροφίλτρο υγιεινής. Τοποθετήστε στη συσκευή νέο μικροφίλτρο υγιεινής.
- Τοποθετήστε το στήριγμα του φίλτρου στη συσκευή και ασφαλίστε το.

Αντικατάσταση του μικροφίλτρου ενεργού άνθρακα

Εάν η συσκευή σας είναι εξοπλισμένη με ένα μικροφίλτρο ενεργού άνθρακα, πρέπει αυτό να αντικαθίσταται κάθε έξι μήνες.

Εικ. 23

- Ανοίξτε το κάλυμμα του χώρου συλλογής της σκόνης (βλέπε Εικ. 19).
- Σπρώχνοντας το μοχλό κλεισίματος προς την κατεύθυνση του βέλους, απασφαλίστε το στήριγμα του φίλτρου.
- Αφαιρέστε το μικροφίλτρο ενεργού άνθρακα.
- Τοποθετήστε ένα νέο μικροφίλτρο ενεργού άνθρακα.
- Τοποθετήστε το στήριγμα του φίλτρου στη συσκευή και ασφαλίστε το.

Αντικατάσταση του φίλτρου Hera

Εάν η συσκευή σας είναι εξοπλισμένη με ένα φίλτρο Hera, πρέπει αυτό να αντικαθίσταται κάθε χρόνο.

Εικ. 24

- Ανοίξτε το κάλυμμα του χώρου συλλογής της σκόνης (βλέπε Εικ. 19).
- Σπρώχνοντας το μοχλό κλεισίματος προς την κατεύθυνση του βέλους, απασφαλίστε και αφαιρέστε από τη συσκευή το φίλτρο Hera.
- Τοποθετήστε το νέο φίλτρο Hera και ασφαλίστε το.

Μετά την απορρόφηση λεπτών σωματιδίων σκόνης, καθαρίστε το φίλτρο προστασίας του κινητήρα, ενδεχομένως αντικαταστήστε το μικροφίλτρο υγιεινής, το μικροφίλτρο ενεργού άνθρακα ή το φίλτρο HEPA.

Φροντίδα

Πριν από κάθε καθαρίσιμα πρέπει πρώτα να απενεργοποιείται η ηλεκτρική σκούπα και να τραβιέται το φως από την πρίζα του ρεύματος. Η ηλεκτρική σκούπα και τα πλαστικά αξεσουάρ μπορούν να καθαριστούν με ένα υγρό καθαρισμού πλαστικών του εμπορίου.

Μη χρησιμοποιείτε κανένα διαβρωτικό υλικό, υγρό καθαρισμού γυαλιού ή υγρό καθαρισμού γενικής χρήσης. Μη βυθίζετε την ηλεκτρική σκούπα ποτέ στο νερό.

Ο χώρος συλλογής της σκόνης μπορεί, όταν χρειάζεται, να αναρροφηθεί με μια δεύτερη ηλεκτρική σκούπα, ή να καθαριστεί απλά με ένα στεγνό ξεσκονόπανο ή πινέλο.

Διατηρούμε το δικαίωμα των τεχνικών αλλαγών.

tr

Siemens VS06 serisi bir elektrikli süpürge almaya karar vermeniz bizi memnun etti.

Bu kullanım kılavuzunda çeşitli VS06 modelleri gösterilmiştir. Bu nedenle açıklanan tüm donanım özelliklerinin ve fonksiyonların sizin modelinizde bulunmaması mümkündür.

En iyi performans elde etmek için sadece elektrikli süpürge için özel olarak geliştirilmiş olan orijinal Siemens aksesuarlarını kullanmalısınız.

Lütfen resimli sayfaları açınız!

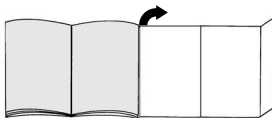

Cihazın teknik özellikleri

- 1 Açılır-kapanır zemin ağız*
- 2 Fonksiyonu değiştirilebilen kilit kovanlı zemin süpürme ünitesi*
- 3 Sert zemin ağız*
- 4 TURBO-ÜNİVERSAL®-zemin fırçası*
- 5 Polymatic Sert Zemin Temizleme Ünitesi*
- 6 Sürgü manşetli ve kilitsiz kovanlı teleskopik boru*
- 7 Teleskobik boru*
- 8 Sürgülü tuş
- 9 Emme borusu*
- 10 Hortum tutamağı*
- 11 Emme hortumu
- 12 Mobilya fırçası*
- 13 Döşeme ünitesi*
- 14 Dar aralık temizleme ünitesi*
- 15 Kombi başlığı*
- 16 Park yardımı
- 17 Elektrik bağlantı kablosu
- 18 Üfleme filtresi
- 19 Açma/kapama tuşu, elektronik emiş gücü düzenleyicisi ile*
- 20 Motor koruma filtresi, yıkanabilir*
- 21 Saklama yardımı (cihazın alt tarafında)
- 22 Filtre torbası
- 23 Toz haznesi kapağı
- 24 Taşıma kolları (ön ve arka tarafta)
- 25 Dışarı üfleme izgarası
- 26 Filtre değiştirme göstergesi*

Elektrik bağlantısı 220-240 V**

Gerilim / Frekans 50 Hz**

Amper 10 A**

EEE Yönetmeliğine Uygundur

*donanıma göre

**Modelle göre değişiklik gösterebilir

Ek parçalar ve özel aksesuarlar

A Yedek filtre paketi

- Filtre Tipi G (VZ41AFG)
- En iyi performans için: Gplus (VZ41GPLUS) içindekiler:
4 açılır kapanır filtre (toz) torbası
1 mikro-hijyen filtresi
<http://www.siemens.com/dust-bag>

B Kumaş filtre (kalıcı filtre) VZ10TFG

Pıtraklı kapaklı tekrar kullanılabilen filtre.

C HEPA Filtre VZ153HFB

Üflenen havanın daha temiz olması için ek filtre.
Alerjik insanlar için tavsiye edilir. Yılda bir değiştirin.

D Mikro-Aktif Karbon Filtresi VZ192MAF

Mikro ve aktif karbon filtresinin kombinasyonu. Uzun süre, kötü kokuları önler. Yarım senede bir değiştirilmelidir. Karbon filtresi çerçevesini mikro filtre tutucu çerçevesi ile değiştiriniz.

Lütfen dikkat ediniz!

"Hepa-filtre" + "Mikro-Aktif karbon filtresi" kombinasyonu mümkün değildir.

E TURBO-UNIVERSAL® fırça Yastık için VZ46001

Minderli mobilyaların, yatakların, araç koltuklarının v.s. tek aşamada fırçalanması ve süpürülmesi. Özellikle hayvan tüy ve kıllarını temizlemek için uygundur. Fırçalı merdanesi, elektrikli süpürge için emdiği havanın akışı üzerinden hareket ettirilir.
Elektrik bağlantısına gerek yoktur.

F TURBO-UNIVERSAL® fırça zemin için VZ102TBB

Kısa halıların, duvardan duvara halıların ve/veya tüm kaplamaların bir hamlede fırçalanması ve süpürülmesi. Özellikle hayvan tüy ve kıllarını temizlemek için uygundur. Fırçalı merdanesi, elektrikli süpürge için emdiği havanın akışı üzerinden hareket ettirilir.
Elektrik bağlantısına gerek yoktur.

G Sert zemin memesi VZ123HD

Düz zeminlerin süpürülmesi (parke, fayans, terracotta,...)

İlk kullanımdan önce

Resim 1*

Tutamağı emme hortumuna takınız ve oturtunuz.

Resim 2*

Aralık ünitesini ve minder ünitesini resimde gösterilen şekilde aksesuar boşluğuna itiniz.

Çalıştırılması

Resim 3

- Emme hortumu boşuzunu kapaktaki emme boşluğuna yerleştiriniz.
- Emiş hortumu çıkarılırken, iki kilit dili bastırılmalı ve hortum çekilerek dışarı çıkarılmalıdır.

Resim 4*

- Tutamağı emme borusuna / teleskopik boruya itiniz. Bağlantıyı çözmek için tutamağı hafifçe çevirerek buradan çekiniz.
- Tutamağı teleskopik boruya iterek yerleştiriniz. Bağlantıyı çözmek için, kilit açma kovanını bastırınız ve tutamağı çekip çıkarınız.

Resim 5*

- Zemin süpürme ünitesi ve teleskopik boru birbirine takılmalıdır.
- Teleskopik boruyu iterek zemin süpürme ünitesinin boşuzuna iyice oturtunuz. Bağlantıyı çözmek için, kilit açma kovanına bastırınız ve teleskopik boruyu çekip çıkartınız.

Resim 6*

- Emme borularını birleştiriniz, veya
- sürgülü tuşu ok yönünde iterek teleskopik boruyu çözünüz ve dilediğiniz uzunluğa ayarlayınız.

Resim 7

Şebeke bağlantı kablosunu fişten tutun, istediğiniz uzunluğa kadar çekin şebeke fişini takın.



Resim 8

Elektrikli süpürgeyi açma / kapama düğmesini ok yönünde hareket ettirerek açabilir / kapatabilirsiniz.

Emme gücünün düzenlenmesi

Resim 9



Ayar düğmesi ok yönünde döndürülerek istenilen emme gücü kademesiz olarak ayarlanacaktır.

- Düşük güç aralığı => 
- Hassas cisim ve maddelerin temizlenmesi için kullanılır; örn. tüller.
- Orta güç aralığı => 
- Az kirli yüzeylerin günlük temizliğinde.
- Yüksek güç aralığı => 
- Sağlam zemin kaplamalarının, sert zeminlerin ve çok kirli zeminlerin temizlenmesi için.

Emerek temizleme

Resim 10

Zemin süpürme ünitesinin ayarlanması:

- Halılar ve Halı kaplamaları => 
- Düz zeminler => 

Dikkat!

Yer fırçaları sert yüzeyin özelliklerine bağlı olarak (Örn. sert, sade akış) belirli bir aşınmaya maruz kalır. Bu nedenle fırçanın temas yüzeyi belirli aralıklarda kontrol edilmelidir. Aşınmış, keskin kenarlı fırça yüzeyleri parke veya linolyum gibi hassas sert yüzeylerde hasarlara neden olabilir. Üretici aşınmış yer fırçaları nedeniyle meydana gelen olası hasarlar için sorumluluk kabul etmez.

Resim 11

Minder ünitesini ve aralık ünitesini resimde gösterilen şekilde aksesuar boşluğundan alınız.

Resim 12*

Ek aksesuar ile süpürme Üniteyi ihtiyacınıza göre emme borusuna veya tutamağa takın:

- Aralıkların ve köşelerin v.s. süpürülmesi için aralık ünitesi.
- Minderli mobilyaların, perdelerin v.s. temizlenmesi için minder ünitesi.
- Mobilya fırçası Pencere çerçevelerinin, dolapların, çerçevelerin vs. temizlenmesi için
- Sert zemin ünitesi Sert zemin kaplamalarının süpürülmesi için (fayans, parke v.s.)

Resim 13

Aralık ünitesini ve minder ünitesini kullanımdan sonra resimde gösterilen şekilde aksesuar boşluğuna itiniz.

Turbo-fırça*

Cihazınızın bir turbo-fırça ile donatılmışsa lütfen ilgili kullanma kılavuzundaki uyarılardan ve bakım ile ilgili bilgilerden faydalanınız.

Resim 14

Kısa süpürme molalarında cihazınızın kenarındaki park yardımını kullanabilirsiniz. Cihazı kapattıktan sonra zemin ünitesindeki kancayı cihazın kenarındaki girintiye itiniz.

Resim 15

Örn. merdivenlerin süpürülmesi esnasında cihaz iki tutamaktan biri ile de taşınabilir.

Çalışma sona erdikten sonra

Resim 16

Fişi çekin. Şebeke bağlantı kablосundan hafifçe çekin ve serbest bırakın (kablo otomatik olarak sarılacaktır).

Resim 17

Cihazı saklamak / nakletmek için cihazın alt tarafındaki saklama yardımını kullanabilirsiniz. Cihazı dik konuma alınız. Zemin ağızındaki kancayı cihazın alt tarafındaki boşluğa itiniz.

Filtre değiştirilmesi

Filtre torbasını değiştirin

Resim 18*

- Zeminden kaldırılmış zemin ünitesinde ve en yüksek emme performansı ayarında kapaktaki filtre değişim göstergesi tamamıyla sarıysa, filtre torbası dolmamışsa da değiştirilmelidir. Böyle bir durumda filtredeki kirin türü değişimi gerekli kılmaktadır. Aksi takdirde filtre değiştirme göstergesinin devreye girmesine yol açacağından, emme ünitesi, emme borusu ve emme hortumu tıkalı olmamalıdır.
- Tıkanmaların giderilmesi için tutamak hortumdan hafifçe çözülebilir.

Resim 19

Kapağı kilit kolunu ok yönüne iterek açınız.

Resim 20

- Filtre torbasını, kapama kulağını çekerek kapatınız ve çıkartınız.
- Yeni filtre torbasını dayamaya kadar braketeye itiniz.

- Dikkat: Kapak ancak yerleştirilmiş yeni filtre torbası ile
- kapanır.

Motor koruma filtresinin temizlenmesi*

Motor koruma filtresi düzenli aralıklarla vurularak ve/veya yıkanarak temizlenmelidir!

Resim 21

- Toz haznesi kapağını açınız (bkz. resim 19).
- Motor koruma filtresini ok yönünde çekiniz.
- Motor koruma filtresini vurarak temizleyiniz.
- Kirlenme yoğunsa motor koruma filtresi yıkanmalıdır. Filtreyi en az 24 saat kurumaya bırakınız.
- Temizleme işleminden sonra motor koruma filtresini cihaza yerleştiriniz ve toz haznesi kapağını kapatınız.

Mikro hijyen filtresinin değiştirilmesi*

Ne zaman değiştirileceği: Her yeni filtre değiştirme paketi açılışında

Resim 22

- Toz haznesi kapağını açınız (bkz. resim 19).
- Kapama koluna ok yönünde basarak filtre tutamağını çözünüz.
- Mikro hijyen filtresini alınız. Yeni mikro hijyen filtresini cihaza yerleştiriniz.
- Filtre braketini cihaza yerleştiriniz ve yerine oturtunuz.

Mikro-aktyf karbon filtresinin değiştirilmesi*

Cihazını mikro-aktyf karbon filtresi ile donatılmışsa filtre altı ayda bir değiştirilmelidir.

Resim 23

- Toz haznesi kapağını açınız (bkz. resim 19).
- Kapama koluna ok yönünde basarak filtre tutamağını çözünüz.
- Mikro-aktyf karbon filtresini alınız.
- Yeni mikro-aktyf karbon filtresini yerleştiriniz.
- Filtre braketini cihaza yerleştiriniz ve yerine oturtunuz.

Hepa filtresinin değiştirilmesi*

Cihazınız bir Hepa filtre ile donatılmışsa, bu filtre senede bir kez değiştirilmelidir.

Resim 24

- Toz haznesi kapağını açınız (bkz. resim 19).
- Kapama koluna ok yönünde basarak Hepa-filtresini çözünüz ve cihazdan çıkartınız.
- Yeni Hepa-filtresini yerleştiriniz ve yerine oturtunuz.

Ufak toz partiküllerinin süpürülmesinden sonra motor koruma filtresini temizleyiniz, gerekirse mikro hijyen filtresini, mikro-aktyf karbon filtresini veya HEPA filtresini değiştiriniz.

Bakım

Elektrikli süpürgeyi temizlemeden önce kapatınız ve şebeke fişini çekiniz. Elektrikli süpürgeyi ve plastik aksesuar parçalarının bakımı, sıradan plastik temizleyicisi ile yapılabilir.

- **Aşındırıcı madde, cam temizleyicisi veya çok yönlü temizleyici kullanmayınız. Elektrikli süpürge kesinlikle suya sokulmamalıdır.**

Toz bölmesi gerektiğinde ikinci bir elektrikli süpürge ile süpürülebilir, veya kuru bir toz bezi / toz fırçası ile temizlenebilir.

Üretici firma, ürünün teknik özelliklerinde değişiklik yapma hakkına sahiptir.

Jest nam bardzo miło, że zdecydowali się Państwo na zakup odkurzacza marki Siemens serii VS06. W niniejszej instrukcji obsługi przedstawione zostały różne modele VS06. W związku z tym istnieje możliwość, że nie wszystkie opisane elementy wyposażenia oraz funkcje dotyczą Państwa modelu. Zaleca się stosowanie oryginalnego wyposażenia dodatkowego marki Siemens, które zaprojektowano specjalnie z myślą o Państwa odkurzaczu, aby uzyskać możliwie najlepszy rezultat odkurzania.

Proszę rozłożyć strony z ilustracjami!

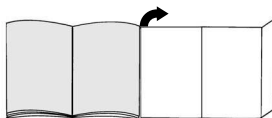

Opis urządzenia

- 1 Przełączana ssawka do podłóg*
- 2 Przełączana ssawka do podłóg z tuleją odblokowującą*
- 3 Specjalna ssawka do podłóg twardych*
- 4 Szczotka TURBO-UNIVERSAL® do podłóg*
- 5 Ssawka do podłóg twardych Polymatic*
- 6 Rura teleskopowa z tuleją przesuwającą i tuleją blokującą*
- 7 Rura teleskopowa*
- 8 Przycisk przesuwny
- 9 Rura ssąca*
- 10 Uchwyt węży
- 11 Wąż ssący
- 12 Pędzel do odkurzania mebli*
- 13 Ssawka do tapicerki*
- 14 Ssawka szczelinowa*
- 15 Ssawka kombi*
- 16 Zaczepek
- 17 Przewód zasilający
- 18 Filtr wylotu powietrza
- 19 Przycisk włączania / wyłączenia z elektronicznym regulatorem siły ssania
- 20 Filtr zabezpieczający silnik, nadający się do prania
- 21 Zaczepek rury ssącej (na spodzie urządzenia)
- 22 Worek filtrujący
- 23 Pokrywa komory pyłowej
- 24 Uchwyty (z przodu i z tyłu)
- 25 Kratka wylotu powietrza
- 26 Wskaźnik wymiany filtra*

*w zależności od wyposażenia

Części zamienne i wyposażenie specjalne

A Pakiet worków wymiennych

- Typ filtra G (VZ41AFG)
 - Dla najwyższej wydajności: Gplus (VZ41GPLUS)
- Zawartość:
4 worki filtrujące z zamknięciem
1 mikrofiltr higieniczny
<http://www.siemens.com/dust-bag>

B Filtr tekstylny (filtr trwały) VZ10TFG

Work wielokrotnego użytku z zamknięciem rzepowym.

C Filtr HEPA VZ153HFB

Dodatkowy filtr do czyszczenia powietrza wylotowego.
Zalecany dla alergików. Wymieniać co roku.

D Mikrofiltr z węglem aktywnym VZ192MAF

Połączenie mikrofiltra i filtra z węgla aktywnego. Zapobiega przez długi okres czasu emisji nieprzyjemnych zapachów. Wymieniać co pół roku. Wymienić ramę filtra węglowego na ramę mocującą mikrofiltr.

Należy przestrzegać następujących zaleceń!

Nie jest możliwe połączenie filtra Hepa i Mikrofiltr z węglem aktywnym.

E Szczotka TURBO-UNIVERSAL® do obić VZ46001

Szczotkowanie i odkurzanie mebli tapicerskich, materaców, siedzeń samochodowych itp. w jednym procesie roboczym. Szczególnie nadaje się do usuwania sierści zwierząt. Napęd walca szczotkowego odbywa się za pomocą strumienia powietrza zasysanego przez odkurzacz.
Nie jest wymagane żadne podłączenie elektryczne.

F Szczotka TURBO-UNIVERSAL® do podłóg VZ102TBB

Jednoczesne szczotkowanie i zasysanie z dywanów i wykładzin dywanowych o krótkim włosiu względnie wszystkich wykładzin. Szczególnie nadaje się do usuwania sierści zwierząt. Napęd walca szczotkowego odbywa się za pomocą strumienia powietrza zasysanego przez odkurzacz.
Nie jest wymagane żadne podłączenie elektryczne.

G Specjalna ssawka do podłóg twardych VZ123HD

Do odkurzania gładkich podłóg (parkiet, płytki ceramiczne, terakota,...)

Przed pierwszym użyciem

Rysunek 1*

Wsunąć i zatrzasać uchwyt na węży ssącym.

Rysunek 2*

Wsunąć ssawkę do szczeliny i ssawkę do tapicerki do schowka na akcesoria, w sposób przedstawiony na rysunku.

Uruchomienie

Rysunek 3

- Zatrzasnąć króciec węży ssącego w otworze ssącym w pokrywce.
- Przy usuwaniu węży ssącego wcisnąć oba noski wzbijające i wyciągnąć wąż.

Rysunek 4*

- Wsunąć uchwyt w rurę ssącą / teleskopową.
W celu rozłączenia nieco przekręcić uchwyt i wyciągnąć z rury.
- Wsunąć uchwyt w rurę teleskopową aż do zatrzaśnięcia.
W celu rozłączenia połączenia nacisnąć tuleję odblokowującą i wyciągnąć uchwyt.

Rysunek 5*

- Wpiąć ssawkę do podłóg i rurę teleskopową.
- Wsunąć rurę teleskopową w króciec ssawki do podłóg aż do zatrzaśnięcia.
W celu rozłączenia połączenia nacisnąć tuleję odblokowującą i wyciągnąć rurę teleskopową.

Rysunek 6*

- Zsunąć rury ssące ze sobą, lub
- Poprzez przesunięcie przycisku przesuwnego w kierunku wskazywanym przez strzałkę odblokować rurę teleskopową i ustawić na wymaganą długość.

Rysunek 7

Uchwycić wtyczkę przewodu zasilającego, wyciągnąć na odpowiednią długość i wsunąć wtyczkę w gniazdo.

Rysunek 8

Włączyć / wyłączyć odkurzacz poprzez naciśnięcie włącznika / wyłącznika w kierunku wskazywanym przez strzałkę.

Regulacja siły ssania

Rysunek 9

Poprzez obracanie przycisku regulacyjnego zgodnie z kierunkiem strzałki można bezstopniowo ustawić żądaną siłę ssania.

■ Niski stopień mocy => 

Do odkurzania delikatnych materiałów, np. firan.

■ Średni stopień mocy => 

Do codziennego odkurzania w przypadku małego zanieczyszczenia.

■ Wysoki stopień mocy => 

Do czyszczenia wytrzymałych wykładzin podłogowych, podłóg oraz przy dużym zanieczyszczeniu.

Odkurzanie

Rysunek 10

Ustawianie ssawki do podłóg:

■ Dywany i wykładziny dywanowe => 

■ gładkie podłogi => 

Uwaga!

W zależności od właściwości podłogi (np. szorstkie, rustykalne podłogi) szczotki do podłóg ulegają zniszczeniu. Dlatego należy w regularnych odstępach czasu sprawdzać spód szczotki. Zużyte, o ostrych kantach spody szczotki mogą uszkodzić delikatne podłogi, jak parkiet czy linoleum. Producent nie ponosi odpowiedzialności za ewentualne szkody powstałe w wyniku używania zużytych szczotek do podłóg.

Rysunek 11

Wyjąć ssawkę do tapicerki i ssawkę szczelin ze schowka na akcesoria, w sposób przedstawiony na rysunku.

Rysunek 12*

Odkurzenie z zastosowaniem wyposażenia dodatkowego
W zależności od potrzeby nasadzić ssawkę na rurę ssącą lub uchwył:

- Ssawka do szczelin do odkurzania szczelin i narożników, itp.
- Ssawka do obić do odkurzania mebli tapicerskich, zasłon itp.
- Pędzel do odkurzania mebli
Do czyszczenia ram okiennych, szaf, profili itp.
- Specjalna ssawka do podłóg twardych
Do odkurzania twardych wykładzin podłogowych (płytek ceramicznych, parkietu itp.)

Rysunek 13

Po użyciu wsunąć ssawkę do szczelin i ssawkę do tapicerki do schowka na akcesoria, w sposób przedstawiony na rysunku.

Szczotka Turbo

Urządzenie wyposażone jest w szczotkę turbo. Zalecena odnośnie użytkowania i konserwacji szczotki zawarte są w dołączonej instrukcji użytkowania.

Rysunek 14

W przypadku krótkich przerw w odkurzaniu można skorzystać z zaczepu znajdującego się z boku urządzenia.

Po wyłączeniu urządzenia wsunąć hak ssawki do podłóg w wycięcie z boku urządzenia.

Rysunek 15

Przy odkurzaniu np. schodów, urządzenie można transportować również za pomocą jednego z dwóch uchwytów.

Po pracy

Rysunek 16

Wyciągnąć wtyczkę przewodu zasilającego.
Krótko pociągnąć i puścić przewód zasilający (przewód zostanie automatycznie zwinięty).

Rysunek 17

Do odstawiania / transportowania urządzenia można korzystać z zaczepu rury ssącej znajdującego się na spodzie urządzenia.
Ustawić urządzenie pionowo. Wsunąć hak przy ssawce do podłóg we wgłębienie na spodzie urządzenia.

Wymiana filtra

Wymiana worka filtrującego

Rysunek 18*

- Jeśli przy ssawce uniesionej z powierzchni podłogi i najwyższej mocy ssania wskaźnik wymiany filtra w pokrywie jest całkowicie wypełniony na żółto, trzeba wymienić worek filtrujący, również wtedy, gdy nie jest on jeszcze całkowicie wypełniony. W tym przypadku konieczność wymiany powoduje rodzaj wypełnienia.
Ssawka, rura ssąca i wąż ssący nie mogą być przy tym zatkane, ponieważ to również powoduje uruchomienie wskaźnika wymiany filtra.
- W celu usunięcia zatkania można lekko poluzować połączenie uchwytu z węzłem.

Rysunek 19

Otworzyć pokrywę poprzez naciśnięcie dźwigni zamykającej w kierunku wskazanym przez strzałkę.

Rysunek 20

- Zamknąć worek filtrujący poprzez pociągnięcie za nakładkę zamykającą i wyjąć go.
- Wsunąć nowy worek filtrujący w uchwyt do oporu.
Uwaga: Pokrywa zamyka się wyłącznie przy włożonym worku filtrującym.

Czyszczenie filtra zabezpieczającego silnik

Filter zabezpieczający silnik należy czyścić w regularnych odstępach czasu poprzez wytrzepanie względnie wymycie!

Rysunek 21

- Otworzyć pokrywę komory pyłowej (patrz rysunek 19).
- Wyciągnąć filtr zabezpieczający silnik w kierunku wskazywanym przez strzałkę.
- Oczyścić filtr zabezpieczający silnik poprzez wytrzepanie.
- W przypadku dużego zanieczyszczenia filtr zabezpieczający silnik należy wymyć.
Następnie filtr należy pozostawić do wyschnięcia na co najmniej 24 godziny.
- Po czyszczeniu, wsunąć filtr zabezpieczający silnik w urządzenie i zamknąć pokrywę komory pyłowej.

Wymiana mikrofiltra higienicznego*

Kiedy wymienić: Przy każdym nowym opakowaniu filtrów wymiennych

Rysunek 22

- Otworzyć pokrywę komory pyłowej (patrz rysunek 19).
- Odblokować uchwyt filtra poprzez naciśnięcie dźwigni zamykającej w kierunku wskazywanym przez strzałkę.
- Wyjąć mikrofiltr. Włożyć nowy mikrofiltr w urządzenie.
- Wsunąć uchwyt filtra w urządzenie i zatrzasknąć.

*w zależności od wyposażenia

Wymiana mikrofiltra z węglem aktywnym

Jeśli urządzenie wyposażone jest w mikrofiltr z węglem aktywnym, należy wymienić go co pół roku.

Rysunek 23

- Otworzyć pokrywę komory pyłowej (patrz rysunek 19).
- Odblokować uchwyt filtra poprzez naciśnięcie dźwigni zamykającej w kierunku wskazywanym przez strzałkę.
- Wyjąć mikrofiltr z węglem aktywnym.
- Włożyć nowy mikrofiltr z węglem aktywnym.
- Wsunąć uchwyt filtra w urządzenie i zatrasnąć.

Wymiana filtra Hepa

Jeżeli urządzenie wyposażone jest w filtr Hepa, trzeba wymieniać go raz do roku.

Rysunek 24

- Otworzyć pokrywę komory pyłowej (patrz rysunek 19).
- Poprzez naciśnięcie dźwigni zamykającej w kierunku wskazywanym przez strzałkę odblokować filtr Hepa i wyjąć go z urządzenia.
- Włożyć nowy filtr Hepa i zablokować.

Po zassaniu drobnych cząstek pyłu, należy oczyścić filtr zabezpieczający silnik, ewentualnie wymienić mikrofiltr, mikrofiltr z węglem aktywnym lub filtr HEPA.

Konserwacja

Przed każdym czyszczeniem odkurzacza trzeba go wyłączyć i wyciągnąć wtyczkę z gniazda zasilającego. Odkurzacze i elementy wyposażenia z tworzywa sztucznego mogą być czyszczone dostępnymi na rynku środkami do czyszczenia tworzyw sztucznych.

Nie wolno stosować żadnych środków do szorowania, czyszczenia szkła, ani uniwersalnych środków czyszczących. W żadnym wypadku odkurzacza nie wolno zanurzać w wodzie.

Komorę pyłową można w razie potrzeby oczyścić za pomocą drugiego odkurzacza lub po prostu suchą ścierką / pędzlem.

Zastrzega się wprowadzanie zmian technicznych.

hu

Köszönjük, hogy a Siemens VS06 sorozat porszívóját választotta.

Ebben a használati utasításban különböző VS06-os modellek leírását találja. Emiatt lehetséges, hogy nem minden tartozék és funkció egyezik meg az Ön által vásárolt modell tartozékaival és funkcióival. Csak eredeti Siemens tartozékokat használjon, melyeket speciálisan az Ön porszívójához fejlesztettünk ki, azért hogy a legjobb porszívási eredményt érhesse el.

Kérjük, hogy hajtsa ki a képes oldalt.

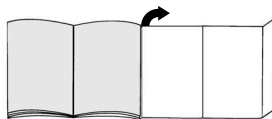

Készülék-leírás

- 1 átkapcsolható padlószívőfej*
- 2 Átkapcsolható padlószívőfej reteszelőhüvellyel*
- 3 kemény padlóhoz való szívőfej*
- 4 TURBO-UNIVERZÁLIS®-padlókefe*
- 5 Polymatic kemény padlóhoz való szívőfej*
- 6 Teleszkópcső csúszókarmantyúval és reteszelőhüvellyel*
- 7 teleszkópcső*
- 8 tologomb*
- 9 szívócső*
- 10 porszívócső fogantyú*
- 11 szívótömlő
- 12 Bűtorecset*
- 13 Szőnyegtisztító fej*
- 14 Keskeny szívőfej*
- 15 Kombi-szívőfej*
- 16 leállító segédeszköz
- 17 hálózati csatlakozókábel
- 18 Kifúvósűrő
- 19 be-/kikapcsoló gomb elektronikus szívóerő-szabályozóval*
- 20 Motorvédő-szűrő, mosható
- 21 porszívócső-tartó (a készülék alsó oldalán)
- 22 szűrőzacskó
- 23 porkamra fedél
- 24 tartófogantyú (az elülső és a hátlapnál)
- 25 kifúvórács
- 26 szűrőcsere-jelző*

*kivitteltől függően

Pótalkatrészek és megvásárolható tartozékok

A Cserélhető szűrőcsomag

- Szűrő típusa: G (VZ41AFG)
- A kiváló teljesítmény érdekében: Gplus (VZ41GPLUS)

Tartalom:

4 zárható porzsák

1 Mikro-higiéniászűrő

<http://www.siemens.com/dust-bag>

B textilszűrő (tartós szűrő) VZ10TFG

Újra felhasználható szűrő tépőzárral.

C HEPA-szűrő VZ153HFB

Kiegészítő szűrő a tisztább kifűtő levegő érdekében.

Allergiásoknak ajánlott. Évente cserélendő.

D mikro aktívzsenes szűrő VZ192MAF

A mikro és az aktívzsenes szűrő kombinációja. Hosszú időn át csökkenti a zavaró szagokat. Félévente cserélendő. Az aktívzsenes szűrő keretét cserélje ki a mikroszűrő keretével.

Kérjük, hogy ügyeljen az alábbiakra:

A Hepa-szűrő + az mikro aktívzsenes szűrő kombinációja nem lehetséges.

E TURBO-UNIVERSAL®-kefe kárpitokhoz VZ46001

Kárpitozott bútorok, matracok, autó-ülések és hasonlók keféeléséhez és porszívózásához egyetlen munkamenetben.

Különösen alkalmas állatszűrő felszívására. A kefedob meghajtását a porszívó szívási légárama biztosítja.

Ehhez elektromos áramot nem igényel.

F TURBO-UNIVERZÁLIS®-kefe padlókhöz VZ102TBB

Rövidszőrű szőnyegek és szőnyegpadlók, illetve mindenféle padlóburkolat kefélése és porszívózása egy munkalépésben.

Különösen alkalmas állatszűrő felszívására. A kefedob meghajtását a porszívó szívási légárama biztosítja.

Ehhez elektromos áramot nem igényel.

G kemény padló-szívófej VZ123HD

Sima padlók porszívózásához (parketta, csempék, terrakotta stb.)

Az első használat előtt elvégzendő tennivalók

Ábra 1*

Húzza rá a fogantyút a szívótömlőre és reteszelve.

Ábra 2*

A fugaszívófejet és a fugaszívófejet és a szőnyegtisztító fejet tolja vissza a tartozékok rekeszébe az ábrán látható módon.

Üzembe helyezés

Ábra 3

a) A szívótömlő-csonkot akassza be a fedélen található szívónyílásba.

b) A szívótömlő kivételéhez nyomja össze a két rögzítő pecket és húzza ki a tömlőt.

Ábra 4*

a) Tolja a fogantyút a szívó-/teleszkópcsőre.

A csatlakozás kioldásához kissé fordítsa el a kézi fogantyút, és húzza ki a csőből.

b) Tolja a kézi fogantyút bekattanásig a teleszkópcsőbe.

A szétzsedéshez nyomja meg a kioldó hüvelyt és húzza ki a fogantyút.

Ábra 5*

a) Dugja össze a teleszkópcsővet és a padlófűvőkát.

b) Tolja be a teleszkópcsővet bekattanásig a padlószívófej csőtoldatába.

A szétzsedéshez nyomja meg a kioldó hüvelyt, és húzza ki a teleszkópcsővet.

Ábra 6*

a) Illeszse össze a szívócsöveket, vagy

b) a tologombnak a nyíl irányába való eltolásával oldja a reteszelését, és állítsa be a kívánt hosszúságot.

Ábra 7

A hálózati csatlakozókábel a dugónál fogva húzza a kívánt hosszúságra, majd dugja be az aljzatba.

Ábra 8

Kapcsolja be, illetve ki a porszívót úgy, hogy a be-/kikapcsoló gombot a nyíl irányába nyomja.

Szívóerő szabályozása

Ábra 9

A szabályozógomb a nyíl irányába való elforgatásával fokozatmentesen beállítható a kívánt szívóerő.

■ Alacsony teljesítmény => 

Kényes anyagok, pl. függönyök porszívózásához.

■ Közepes teljesítmény => 

Enyhe szennyeződések napi tisztításához.

■ Magas teljesítmény => 

Robusztus padlóborítások, kemény padló és erős szennyezettség esetén.

Szívás

Ábra 10

A padlószívófej beállítása:

■ szőnyegek és szőnyegpadlók => 

■ sima padlók => 

Figyelem!

A padlószívőfejen bizonyos mértékű kopás jelentkezik, ha kemény padlófelületek (pl. durva, rusztikus csempé) tisztításához használja. Ezért fontos, hogy a szívőfejet rendszeres időközönként ellenőrizze. Ha a szívőfej alja kopott, ill. szélei élessé váltak, könnyen megkarcolja a kényes kemény padlófelületeket, mint parketta vagy linóleum. A gyártó nem vállal felelősséget olyan károkért, amelyeket a kopott szívőfej okoz.

Ábra 11

A szőnyegtisztító fejet és a fugaszívőfejet vegye ki a tartozékok rekeszéből, az ábrán látható módon.

Ábra 12*

Dugja fel a használni kívánt szívőfejet a szívócsőre vagy a kézi fogantyúra:

- a) a fugaszívőfejet a fugák, sarkok stb. tisztításához
- b) a szőnyegtisztító fejet a kárpitozott bútorok, függönyök és hasonlók porszívózásához használja.
- c) Bútorecsét
Ablakkeretek, szekrények, profilok, stb. tisztításához.
- c) Keménypadló-szívőfej
Kemény padlóborítások porszívózásához (csempék, parketta stb.)

Ábra 13

Használat után a fugaszívőfejet és a szőnyegtisztító fejet tolja vissza a tartozékok rekeszébe az ábrán látható módon.

Turbo-kefe

Ha az Ön készüléke egy turbo-kefével is el van látva, annak alkalmazási és karbantartási utasításait a mellékelt használati utasításban találja meg.

Ábra 14

Rövid porszívózási szüneteknél használhatja a készülék oldalán található leállító segédeszközt.

A készülék kikapcsolása után a padlószívőfej horgát tolja be a készülék oldalán található nyílásba.

Ábra 15

Porszívózásnál, pl. a lépcsőkön, a készüléket a fogantyúval egyikével szállíthatja.

A munka után

Ábra 16

Húzza ki a hálózati csatlakozódugót.

Kicsit húzza meg a hálózati csatlakozókábelt, majd engedje vissza (a kábel automatikusan feltekeredik).

Ábra 17

A készülék leállításához/szállításához használhatja a készülék alján lévő porszívócső-tartót.

Állítsa fel a készüléket. Tolja a padló-szívőfejnél lévő horgot a készülék alján található nyílásba.

Szűrőcsere

A szűrőzacskó cseréje

Ábra 18*

- a) Ha padlóról felemelt padlószívőfejénél és legmagasabb szívóteljesítmény-beállításnál a fedélen lévő szűrőcsere-jelző teljesen sárgát mutat, akkor a szűrőbetétet ki kell cserélni még akkor is, ha az még nincs tele. Ebben az esetben a beszívott tartalom jellege teszi a cserét szükségessé. A szívőfejnek, a szívócsőnek és a szívótömlőnek ilyenkor nem szabad eltömődve lennie, mert ezek eltömődése is kiváltja a szűrőcsere-jelzést.
- b) A dugulások eltávolításához a kézi fogantyú könnyen leoldható a tömlőről.

Ábra 19

Nyissa fel a fedelet úgy, hogy a zárókart nyíl irányába tolja.

Ábra 20

- a) Zárja le a szűrőzacskót a zárókapocs húzásával és vegye ki.
- b) Az új szűrőzacskót ütközésig tolja be a tartóba.

■ Figyelem: a fedőlap csak behelyezett porzacskóval zárható le.
●

A motorvédő szűrő megtisztítása

A motorvédő szűrőt rendszeres időközönként ütogetéssel meg kell tisztítani illetve ki kell mosni!

Ábra 21

- Nyissa ki a porkamra fedelét (lásd: 19. ábra).
- Húzza ki a motorvédő szűrőt a nyíl irányában.
- A motorvédő szűrőt ütogetéssel tisztítsa meg.
- Erős szennyezettség esetén mossa meg a motorvédő szűrőt. A szűrőt a mosás után legalább 24 óráig hagyja száradni.
- A tisztítás után a motorvédő szűrőt tolja vissza a készülékbe, és zárja le a porkamra fedelét.

A mikro-higiéniaszűrő cseréje

Mikor kell kicserélni? Minden új csereszűrő-csomag behelyezések

Ábra 22

- Nyissa ki a porkamra fedelét (lásd: 19. ábra).
- A zárókarnak a nyíl irányába történő megnyomására a szűrőtartó kiakad.
- Vegye ki a mikro-higiéniaszűrőt. Tegyen be új mikro-higiéniaszűrőt.
- A szűrőtartót tegye a készülékbe és kattintsa be.

*kivitteltől függően

A микро-активзесен сзүрө чсерёе

Ha a készülék fel van szerelve mikro-aktivzесен сзүрөvel, akkor azt féлévente ki kell cserélni.

Ábra 23

- Nyissa ki a porkamra fedelét (lásd: 19. ábra).
- A záróкарnak a nyíl irányába történő megnyomására a сзүрөтартó kiakad.
- Vegye ki a микро-активзесен сзүрөт.
- Tegye be az új микро-активзесен сзүрөт.
- A сзүрөтартót tegye a készülékbe és kattintsa be.

A Hepa-сзүрө чсерёе

Ha az Ön készüléке egy Hepa-сзүрөvel van felszerelve, azt évente ki kell cserélni.

Ábra 24

- Nyissa ki a porkamra fedelét (lásd: 19. ábra).
- Oldja ki a Hepa активзсэн-сзүрөт a záróкар műкөдтetésével a nyíl irányában, és vegye ki.
- Az új Hepa-сзүрөт tegye a készülékbe, és kattintsa be.

Finom por felszívása után tisztítsa ki a motorvédө-сзүрөт, esetleg cserélje ki a микро-гигиэниасзүрөт, a микро-активзесен сзүрөт vagy a HEPA-сзүрөт.

Áполás

A porszívó minden tisztítása előtt ki kell kapcsolni a készüléket, és a hálózati csatlakozódугót ki kell húzni. A porszívó és a műanyagból készült tartozékok áполásához szokványос műanyagtisztítót lehet használni.

- ! **A tisztításhoz ne használjon sүрölөсzert, üveg- vagy általános tisztítөсzert. A porszívót soha ne tegye vízbe!**

A porkamrát szükség esetén egy másik porszívóval ki lehet porszívözni, vagy egyszerűen egy száraz portörлөvél / porecsettellel meg lehet tisztítani.

Műсzaki változtatások joga fenntartva.

bg

Радваме се, че сте решили да закупите прахосмукачка от серията VS06 на Siemens. В тези указания за употреба са представени различни модели VS06. Затова е възможно да се окаже, че не всички описани свойства на оборудването и функции се отнасят за Вашия модел. Вие трябва да използвате само оригинални консумативи на Siemens, които са разработени специално за Вашата прахосмукачка, за да постигнете възможно най-добър резултат от изсмукването.

Моля отгърнете страниците с рисунките!

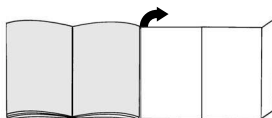

Описание на уреда

- 1 Превключваема подова дюза*
- 2 Превключваема подова дюза с деблокираща втулка*
- 3 Дюза за твърди подове*
- 4 Четка за подове TURBO-UNIVERSAL®*
- 5 Дюза за твърди подови настилки Polymatic®*
- 6 Телескопична тръба с плъзгащ се маншет и деблокираща втулка*
- 7 Телескопна тръба*
- 8 Бутон плъзгач*
- 9 Смукателна тръба*
- 10 Ръкохватка на маркуча*
- 11 Смукателен маркуч
- 12 Четка за мебели*
- 13 Дюза за тапицерия*
- 14 Дюза за fugи*
- 15 Комбинирана дюза*
- 16 Спомагателно устройство за паркиране
- 17 шнур за присъединяване към мрежа
- 18 Издухващ филтър
- 19 Бутон за включване и изключване с електронен регулатор на силата на прахоизсмукване*
- 20 Защитен филтър на мотора, може да бъде измиван
- 21 Спомагателно устройство за паркиране (на долната страна на уреда)
- 22 Филтърна торбичка
- 23 Капак на прахоуловителното отделение
- 24 Дръжка за носене (от предната и задната страна)
- 25 Решетка на изхода на засмукания въздух
- 26 Индикация за смяна на филтъра*

*според окомплектовката

Резервни части и специални принадлежности

A Опаковка сменяеми филтри

- Филтър тип G (VZ41AFG)
- За отлична работа: Gplus (VZ41GPLUS)

Съдържание:

4 филтърни торби с приспособление за затваряне
1 микрохигиеничен филтър
<http://www.siemens.com/dust-bag>

B Текстилен филтър (постоянен филтър) VZ10TFG

Филтър за многократно ползване със закрепване "велкро".

C Филтър Нера VZ153HFB

Допълнителен филтър за по-чист издухван въздух.
Препоръчва се за алергии. Да се сменя един път в годината.

D Микрофилтър с активен въглен VZ192MAF

Комбинация от микро и филтър с активен въглен.
Предотвратява за дълго време на досадни миризми. Да се сменя на половин година. Сменете рамката на въгления филтър с държачката рамка на микрофилтъра.

Моля имайте предвид! Няма възможност за комбинация от "Филтър Нера" + "Микрофилтър с активен въглен".

E Четка TURBO-UNIVERSAL® за тапицерия VZ46001

Четкане и прахоизсмукване на тапицирани мебели, дюшеци, седалки на автомобил и др. на един път. Особено пригодена за изсмукване на животински косми. Задвижването на четковия валак става чрез засмуквания поток на прахосмукачката.
Няма нужда от включване в електрическата мрежа.

F Четка TURBO-UNIVERSAL® за подове VZ102TBB

Четкане и прахоизсмукване на килими с къс флор, мокетни подови настилки или на всички видове настилки на един път. Особено пригодена за изсмукване на животински косми. Задвижването на четковия валак става чрез засмуквания поток на прахосмукачката.
Няма нужда от включване в електрическата мрежа.

G Дюза за твърди подове VZ123HD

За изсмукване на прах по гладки подове (паркет, плочки, теракота,...)

Преди да започнете работа за първи път

Рис. 1*

Вкарайте дръжката в смукателния маркуч и я фиксирайте.

Рис. 2*

Както е изобразено, вкарайте дюзата за фуги и дюзата за тапицерия във вдлъбнатината за принадлежности.

Пускане в действие

Рис. 3

- Вкарайте накрайника на смукателния маркуч в смукателния отвор на капака и го натиснете до щракване.
- При сваляне на смукателния маркуч натиснете двете фиксиращи издатини и издърпайте маркуча.

Рис. 4*

- Вкарайте дръжката в прахоизсмукващата / в телескопната тръба.
За освобождаване на връзката завъртете леко дръжката и я издърпайте от тръбата.
- Натиснете дръжката в телескопната тръба до щракване.
За да освободите съединението натиснете втулката за деблокиране и извадете дръжката.

Рис. 5*

- Вкарайте подовата дюза и телескопната тръба една в друга.
- Вкарайте телескопната тръба в щучера на подовата дюза до щракване.
За да освободите съединението натиснете втулката за деблокиране и извадете телескопната тръба.

Рис. 6*

- вкарайте смукателните тръби една в друга, или
- посредством преместване на бутона-плъзгач в посока на стрелката деблокирайте телескопната тръба и я издърпайте до желаната от Вас дължина.

Рис. 7

Хванете шнура за включване към мрежата за щепсела, издърпайте го до желаната дължина и включете щепсела в мрежата.

Рис. 8

Включвайте или изключвайте прахосмукачката като движите бутона за включване или изключване в посока на стрелката.

Регулиране на силата на прахоизсмукване

Рис. 9

Със завъртане на копчето за регулиране по посока на стрелката може да се регулира безстепенно исканата сила на прахоизсмукване.

- Диапазон на малки мощности => 

За изсмукване на прах по чувствителна материали, например пердетата.

- Диапазон на средни мощности => 

За ежедневното почистване при неоголамо замърсяване.

- Диапазон на големи мощности => 

За почистване на груби подови настилки, твърди подове и при силно замърсяване.

Изсмукване на прах

Рис. 10

Регулиране на подовата дюза:

■ мокети и подови настилки => 

■ гладки подове => 

Внимание!

Подовите дюзи в зависимост от вида твърд под (напр. грапави, рустикални плочки) се износват до известна степен. Затова на редовни интервали от време Вие трябва да проверявате плъзгащите се части на дюзата. Износени, плъзгачи се части с остри ръбове могат да причинят увреждания върху чувствителни твърди подове като паркет или линолеум. Производителят не поема отговорност за евентуални щети, които се причиняват от износена подова дюза.

Рис. 11

Извадете, както е изобразено, дюзата за тапицерия и дюзата за фуги от вдлъбнатината за принадлежности.

Рис. 12*

Прахоизсмукване с **допълнителни принадлежности**.

Поставете дюзите според Вашите нужди върху смукателната тръба или дръжката:

- а) дюзата за фуги към прахоизсмукване по фуги и ъгли, и др.
- б) дюза за тапицерия за изсмукване на прах от тапицирани мебели, завеси и др.
- в) Четка за мебели
За изсмукване на прах по рамки на прозорци, шкафове, профили и т.н.
- д) дюза за твърди подове
За изсмукване на прах по твърди подови настилки (плочки, паркет и др.)

Рис. 13

Както е изобразено, след използване вкарайте дюзата за фуги и дюзата за тапицерия във вдлъбнатината за принадлежности.

Четка Turbo

Ако Вашия уред е снабден с четка Turbo, моля вижте указания за използването и поддържането в приложените указанията за начина на ползване.

Рис. 14

При кратки паузи при изсмукване на праха Вие можете да използвате спомагателното устройство за паркиране на отстрани на уреда. След изключване на уреда вкарайте куката на подовата дюза във вдлъбнатината отстрани на уреда.

Рис. 15

При изсмукване на прах, например по стълби, уредът може да бъде транспортиран като се държи за двете дръжки.

След работа

Рис. 16

Извадете щекера от контакта.

п Дръпнете кратко кабела за включване в мрежата и го отпуснете (кабелът автоматично се навива).

Рис. 17

За паркиране / транспортиране на прахоизсмуквачката Вие можете да използвате спомагателното устройство за паркиране на долната страна на уреда. Поставете прахоизсмуквачката във вертикално положение. Вкарайте куката на подовата дюза във вдлъбнатината на долната страна на уреда.

Смяна на филтъра

Смяна на филтърната торбичка

Рис. 18*

- а) В случай, че при вдигната от пода подова дюза и най-голяма мощност на прахоизсмукване индикацията за смяна на филтъра в капака е напълно жълта, сменете филтърната торбичка даже ако тя още не е пълна. В този случай смяната е необходима поради вида на запълнения материал. При това дюзата, смукателната тръба и смукателния маркуч не бива да са задръстени, тъй като това също води до задействане на индикацията за смяна на филтъра.
- б) За премахване на задръстване дръжката може лесно да бъде освободена от маркуча.

Рис. 19

За да отворите капака задвижете блокиращия лост в посока на стрелката.

Рис. 20

- а) Затворете филтърната торбичка като издърпате клапата за затваряне и я извадете.
- б) Вкарайте новата филтърната торбичка в държача до упор.

■ Внимание: капакът се затваря само при поставена
● филтърна торбичка.

Почистване на защитния филтър на двигателя

Почиствайте редовно на равни интервали от време защитния филтър на двигателя посредством почукване или промиване!

Рис. 21

- Отворете капака на прахоуловителното отделение (виж рис. 19).
- Извадете защитния филтър на двигателя чрез издърпване в посока на стрелката.
- Почистете защитния филтър на двигателя посредством почукване.
- В случай на силно замърсяване промийте защитния филтър на двигателя.

*според окомплектовката

След това оставете филтъра да постои най-малко 24 часа, за да изсъхне.

- След почистване вкарайте защитния филтър на двигателя в уреда и затворете капака на прахоуловителното отделение.

Смяна на микрохигиеничния филтър

Кога сменяме: при всеки нов сменен филтърен пакет

Рис. 22

- Отворете капака на прахоуловителното отделение (виж рис. 19).
- Освободете държача на филтъра посредством задействане на блокиращия лост в посока на стрелката.
- Свалете микрохигиеничния филтър. Поставете един нов микрохигиеничен филтър в уреда.
- Поставете държача на филтъра в уреда и го фиксирайте.

Смяна на микрофилтъра с активен въглен

Ако Вашият уред е снабден с микрофилтър с активен въглен, то Вие трябва да го сменяте на половин година.

Рис. 23

- Отворете капака на прахоуловителното отделение (виж рис. 19).
- Освободете държача на филтъра посредством задействане на блокиращия лост в посока на стрелката.
- Вземете един микрофилтър с активен въглен.
- Поставете новия микрофилтър с активен въглен.
- Поставете държача на филтъра в уреда и го фиксирайте.

Смяна на филтъра Нера

Ако Вашият прибор е снабден с филтър Нера, то той трябва да бъде сменен един път в годината.

Рис. 24

- Отворете капака на прахоуловителното отделение (виж рис. 19).
- Освободете филтъра Нера посредством задействане на блокиращия лост в посока на стрелката и го извадете от уреда.
- Поставете новия филтър Нера и го фиксирайте.

Почистете след прахоизсмукване на фини частици прах защитния филтър на мотора и евентуално сменете микрохигиеничния филтър, микрофилтъра с активен въглен или филтъра Нера.

Поддържане

Преди всяко почистване на прахосмукачката я изключете и извадете щепсела от мрежата. Прахосмукачката и принадлежностите от пластмаса могат да бъдат почиствани с обичайните на пазара средства за почистване на пластмаси.

■ Не използвайте изтривачи средства, препарати ● за почистване на стъкло и универсални средства за чистене. Никога не потапяйте прахосмукачката във вода.

При необходимост прахоуловителното отделение може да бъде изсмукано с втора прахосмукачката или просто да бъде почистено със суха кърпа за прах / четка за прах.

Правото за правене на технически изменения е запазено.

Ne bucurăm pentru faptul că ați decis să achiziționați un aspirator Siemens din seria de fabricație VS06. În aceste instrucțiuni de utilizare sunt reprezentate diferite modele VS06. De aceea este posibil ca nu toate caracteristicile de dotare și funcțiile descrise să fie valabile pentru modelul dumneavoastră. Utilizați numai accesoriile originale Siemens, care au fost dezvoltate special pentru aspiratorul dumneavoastră, pentru a obține cel mai bun rezultat posibil al aspirării.

Vă rugăm să deschideți la paginile cu imagini!

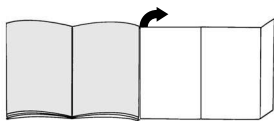

- 1 Perie comutabilă pentru podele*
- 2 Perie comutabilă pentru podele cu manșon de deblocare*
- 3 Perie pentru podele rigide*
- 4 Perie TURBO-UNIVERSAL* pentru podele*
- 5 Perie de podele rigide Polymatic*
- 6 Tub telescopic cu manșon glisant și manșon de deblocare*
- 7 Tub telescopic*
- 8 Buton glisant*
- 9 Tub de aspirație*
- 10 Mănerul furtunului*
- 11 Furtun de aspirație
- 12 Perie mică de mobilă*
- 13 Perie pentru tapițerie*
- 14 Duză pentru locuri înguste*
- 15 Duză combinată*
- 16 Dispozitiv auxiliar de fixare
- 17 Cablu de racordare la rețea
- 18 Filtru pentru aerul evacuat
- 19 Buton de pornire-oprire cu regulator electronic al puterii de aspirație*
- 20 Filtru de protecție a motorului, lavabil
- 21 Dispozitiv auxiliar pentru așezare (pe partea de jos a aparatului)
- 22 Sac de filtrare
- 23 Capacul compartimentului de praf
- 24 Mânere portante (la partea frontală și din spate)
- 25 Grătar pentru aerul evacuat
- 26 Indicator de schimbare a sacului/filtrului*

*în funcție de dotare

Piese de schimb și accesorii speciale

A Filtru de schimb

- Tip filtru G (VZ41AFG)
 - Pentru performanță maximă: Gplus (VZ41GPLUS)
- Conținut:
4 saci de filtrare cu închizătoare
1 filtru Micro-Higiene
<http://www.siemens.com/dust-bag>

B Filtru textil (filtru permanent) VZ10TFG

Sac reutilizabil cu sistem de închidere tip scai.

C Filtru HEPA VZ153HFB

Filtru suplimentar pentru un aer evacuat mai curat. Recomandat pentru alergici. Se schimbă o dată pe an.

D Microfiltru de cărbune activ VZ192MAF

Combinăție între microfiltru și filtru de cărbune activ. Împiedică mirosurile neplăcute pentru o perioadă lungă. Schimbați-l o dată la jumătate de an. Înlocuiți cadrul filtrului de cărbune cu cadrul-suport al microfiltrului. **Aveți în vedere!** Combiția Filtru Hepa + Microfiltru de cărbune activ nu este posibilă.

E Perie TURBO-UNIVERSAL* pentru tapițerie VZ46001

Perierea și aspirarea mobilei tapițate, saltelelor, banchetelor din mașini, ș.a.m.d. într-o singură operație de lucru. Este excepțională pentru aspirarea părului de animale. Acționarea periei circulare se realizează prin curentul de aspirare al aspiratorului. Nu este necesar un racord electric.

F Peria TURBO-UNIVERSAL* pentru pardoseli

VZ102TBB
Periere și aspirare într-o singură operație de lucru a covoarelor cu pluș scurt și a mochetelor, respectiv pentru toate pardoselile. Este excepțională pentru aspirarea părului de animale. Acționarea periei circulare se realizează prin curentul de aspirare al aspiratorului. Nu este necesar un racord electric.

G Perie pentru podele rigide VZ123HD

Pentru aspirarea podelelor netede (parchet, dale de gresie, faianță sau teracotă,...)

Înainte de prima utilizare

Imag. 1*

Introduceți mânerul pe furtunul de aspirație și cuplați-l.

Imag. 2*

Împingeți peria pentru spații înguste și peria pentru tapițerie, așa cum este prezentat, în compartimentul pentru accesorii.

Punerea în funcțiune

Imag. 3

- a) Introduceți și cuplați ștuțul furtunului de aspirație în orificiul de aspirație din capac.
- b) La îndepărtarea furtunului de aspirație strângeți ambele butoane de blocare și scoateți furtunul.

Imag. 4*

- a) Împingeți mânerul în tubul de aspirație/ tubul telescopic. Pentru desfacerea îmbinării rotiți puțin mânerul și scoateți-l din tub.
- b) Împingeți mânerul în tubul telescopic până când mânerul se cuplează.
Pentru desfacerea îmbinării apăsați butonul de deblocare și scoateți mânerul.

Imag. 5*

- a) Asambați peria pentru podele și tubul telescopic.
- b) Împingeți tubul telescopic în capătul periei pentru podele până când tubul se cuplează.
Pentru desfacerea îmbinării apăsați manșonul de deblocare și scoateți tubul telescopic

Imag. 6*

- a) Îmbinați tuburile de aspirație între ele, sau
- b) deblocați tubul telescopic prin deplasarea butonului glisant în direcția săgeții și reglați lungimea dorită.

Imag. 7

Apucați ștecherul cablului de racordare la rețea, trageți afară cablul la lungimea dorită și introduceți ștecherul în priză.



Imag. 8

Conectați/deconectați aspiratorul prin acționarea butonului de pornire-oprire în direcția săgeții.

Reglarea puterii de aspirare

Imag. 9

Prin rotirea butonului de reglare în direcția săgeții poate fi reglată continuu puterea de aspirare.

- Putere mai redusă => 
Pentru aspirarea stofelor sensibile, de ex. perdele.
- Putere medie => 
Pentru curățarea zilnică în cazul unui grad mic de murdărie.
- putere mai mare => 
pentru curățarea mochetelor robuste, a podelelor dure și în cazul unui grad înalt de murdărire.

Aspirarea

Imag. 10

Reglarea periei pentru podele:

- covoare și mochete => 

- podele netede => 

Atenție!

În funcție de structura dușumelei (de ex. asperitate, gresie rustică), duzele de podea sunt supuse unei anumite uzuri. De aceea, trebuie să verificați la intervale regulate talpa duzei. Tălpile care sunt uzate și prezintă muchii ascuțite pot provoca deteriorări pe dușumelele sensibile cum sunt parchetul sau linoleumul. Producătorul nu răspunde pentru eventuale prejudicii cauzate de uzura duzei de podea.

Imag. 11

Scoateți peria pentru tapițerie și duza pentru spații înguste, așa cum este prezentat, din compartimentul pentru accesorii.

Imag. 12*

Aspirare cu accesorii suplimentare
Introduceți duza/peria în funcție de necesitate la tubul de aspirație sau la mâner:

- a) Duza pentru spații înguste pentru aspirarea spațiilor înguste și colțurilor, etc.
- b) Peria pentru tapițerie pentru aspirarea mobilei tapițate, draperiilor etc.
- c) Perie mică de mobilă
Pentru curățarea ramelor de fereastră, dulapurilor, profilurilor ș.a.m.d.
- d) Peria pentru podele rigide
Pentru aspirarea pardoselilor rigide (dale de gresie sau faianță, parchet ș.a.m.d.)

Imag. 13

După utilizare împingeți peria pentru spații înguste și peria pentru tapițerie, așa cum este prezentat, în compartimentul pentru accesorii.

Turboperia

Dacă aparatul dumneavoastră este dotat cu o turboperie, atunci citiți indicațiile în privința utilizării și întreținerii ei, din instrucțiunile de utilizare alăturate.

Imag. 14

În cazul pauzelor scurte de aspirare puteți utiliza dispozitivul auxiliar de parcare, aflat pe partea laterală a aparatului.

După deconectarea aparatului împingeți cârligul de la peria pentru podele în orificiul de pe partea laterală a aparatului.

Imag. 15

În cazul aspirării, de ex. pe trepte, aparatul poate fi transportat și de ambele mâner.

După lucrul cu aspiratorul

Imag. 16

Scoateți ștecherul din priză.

Trageți scurt de cablul de racordare la rețea și lăsați-l apoi liber (cablul se înfășoară automat).

Imag. 17

Pentru așezarea/ transportarea aparatului puteți utiliza dispozitivul auxiliar de așezare, de pe partea de jos a aparatului.

Așezați aparatul pe verticală. Împingeți cârligul de la peria pentru podele în orificiul de pe partea din spate a aparatului.

Schimbarea sacului

Înlocuirea sacului de filtrare

Imag. 18*

a) Dacă indicatorul de schimbare a sacului din capac luminează complet galben, când peria pentru podele este ridicată de pe podea și a fost reglată puterea maximă de aspirare, atunci trebuie schimbat sacul de filtrare, chiar și dacă el nu este încă plin. În acest caz natura materialului aspirat face necesară această înlocuire.

Duza, tubul de aspirație și furtunul de aspirație nu au voie să fie în acest caz înfundate, deoarece și acest lucru conduce la declanșarea indicatorului de schimbare a sacului.

b) Pentru îndepărtarea materialelor care au provocat înfundarea se poate desface ușor mânerul de la furtun.

Imag. 19

Deschideți capacul prin acționarea mânerului de închidere în direcția săgeții.

Imag. 20

a) Închideți sacul de filtrare prin tragerea clapetei de închidere și scoateți-l.

b) Introduceți în suport până la refuz un sac de filtrare nou.

Atenție: capacul se închide numai dacă sacul de filtrare este introdus.

Curățarea filtrului de protecția a motorului

Filtrul de protecție a motorului trebuie curățat la intervale regulate prin scuturare, respectiv prin spălare!

Imag. 21

- Deschideți capacul compartimentului de praf (vezi imag. 19).
- Scoateți filtrul de protecție a motorului în direcția săgeții.
- Curățați filtrul de protecție a motorului prin scuturare.
- Dacă filtrul de protecție este foarte murdar atunci el trebuie spălat.
- Lăsați apoi filtrul să se usuce cel puțin 24 ore.
- După curățare, introduceți filtrul de protecție a motorului în aparat și închideți capacul compartimentului de praf.

Înlocuirea microfiltrului igienic

Când se înlocuiește: la fiecare pachet nou cu saci de filtrare/filtre de schimb

Imag. 22

- Deschideți capacul compartimentului de praf (vezi imag. 19).
- Deblocați suportul filtrului prin acționarea pârghiei de închidere în direcția săgeții.
- Scoateți microfiltrul igienic. Introduceți un nou microfiltru igienic în aparat.
- Așezați suportul filtrului în aparat și cuplați-l.

Înlocuirea microfiltrului de cărbune activ

Dacă aparatul dumneavoastră este dotat cu un microfiltru de cărbune activ, atunci acesta trebuie schimbat o dată la jumătate de an.

Imag. 23

- Deschideți capacul compartimentului de praf (vezi imag. 19).
- Deblocați suportul filtrului prin acționarea pârghiei de închidere în direcția săgeții.
- Scoateți microfiltrul de cărbune activ.
- Introduceți un nou microfiltru de cărbune activ.
- Așezați suportul filtrului în aparat și cuplați-l.

Înlocuirea filtrului Hepa

Dacă aparatul dumneavoastră este dotat cu un filtru Hepa, atunci acesta trebuie înlocuit o dată pe an.

Imag. 24

- Deschideți capacul compartimentului de praf (vezi imag. 19).
- Deblocați filtrul Hepa prin acționarea pârghiei de închidere în direcția săgeții și scoateți-l din aparat.
- Introduceți un nou filtru Hepa și cuplați-l.

După aspirarea de particule fine de praf curățați filtrul de protecție a motorului, eventual înlocuiți microfiltrul de cărbune activ, sau filtrul HEPA.

Întreținere

Înainte fiecărei curățări a aspiratorului, acesta trebuie deconectat și ștecherul trebuie scos din priză. Aspiratorul și accesoriile din material plastic pot fi întreținute cu un produs de curățat pentru materiale plastice, obișnuit din comerț.

- **Nu folosiți produse de curățare prin frecare, produse de curățat sticla sau produse de curățat universale.**
- **Nu scufundați niciodată aspiratorul în apă.**

Compartimentul de praf poate fi aspirat, dacă este necesar, cu un alt aspirator sau poate fi curățat simplu cu o cârpă de papirus uscată/perie de praf.

Se rezervă dreptul la modificări tehnice.

تغيير فلتر Hepa

إذا كانت مكنستك مزودة بفلتر Hepa، فيجب أن يتم تغييره كل عام.

صورة 24

- افتح غطاء حيز تجميع الأتربة. (انظر صورة 18).
- قم بتحرير حامل فلتر Hepa بالضغط على ذراع القفل في اتجاه السهم، وأخرجه من المكنسة.
- قم بتركيب حامل فلتر Hepa الجديد في المكنسة، وثبته.

بعد شفط جزيئات الغبار قم بتنظيف فلتر حماية المحرك، وقد تحتاج إلى تغيير الفلتر الصحي الدقيق، أو فلتر الفحم النشط الدقيق، أو فلتر Hepa.

العناية

قبل كل مرة يتم فيها تنظيف المكنسة يجب أن يتم أولاً إيقافها، وإخراج القابس الكهربائي من المقبس. يمكن العناية بالمكنسة وكذلك الملحقات التكميلية المصنوعة من البلاستيك باستخدام منظفات البلاستيك المتداولة في الأسواق.

- لا تستخدم مواداً خشنة ولا منظفات خاصة بالزجاج أو تلك المنظفات التي تستخدم لجميع الأغراض. لا تضع المكنسة أبداً في الماء.

عند الضرورة يمكن تنظيف المكنسة من الداخل باستخدام مكنسة أخرى أو استخدام ببساطة فوطة تنظيف أو فرشاة تنظيف جافة.

نحتفظ بحق إدخال تعديلات فنية.

صورة 14

عند التوقف عن التنظيف لفترة قصيرة يمكنك استعمال وسيلة المساعدة على وقوف المكنتسة الموجودة في جانب المكنتسة. بعد إيقاف الجهاز ادفع الطرف البارز الموجود في رأس تنظيف الأرضيات إلى داخل التجويف الموجود في جانب المكنتسة.

صورة 15

يمكن استعمال أي من المقبضين لنقل المكنتسة، وذلك عند التنظيف على درجات السلم مثلاً.

بعد الانتهاء من أعمال التنظيف

صورة 16

اجذب القابس الكهربائي من المقبس.
اجذب السلك جذبة قصيرة ثم اتركه (فيتم لف السلك أوتوماتيكياً).

صورة 17

لتخزين أو نقل المكنتسة يمكنك استعمال السنادة الموجودة أسفل المكنتسة.
أوقف المكنتسة رأسياً. للقيام بذلك ادفع الطرف البلاستيكي البارز الموجود في رأس تنظيف الأرضيات في التجويف الموجود في أسفل المكنتسة.

تغيير الفلتر استبدال كيس الفلتر

صورة 18*

أ) إذا أضاء مبین تغيير الفلتر الموجود في الغطاء بالكامل باللون الأصفر وكانت رأس تنظيف الأرضيات مرفوعة عن الأرض بينما قوة الشفط مضبوطة على أقصى درجة، يجب أن يتم تغيير كيس الفلتر حتى إذا لم يكن قد امتلأ بالكامل بعد تكون نوعية الأشياء الموجودة في الفلتر هي السبب في تغييره.
يجب ألا يكن هناك أي انسداد في رأس التنظيف أو ماسورة الشفط؛ حيث يتسبب ذلك في إضاءة مبین تغيير الفلتر.
ب) للتخلص من الأجسام المحشورة يمكن بسهولة أن يتم فك المقبض من الخرطوم.

صورة 19

افتح الغطاء بالضغط على ذراع القفل في اتجاه السهم.

صورة 20

أ) أغلق كيس الفلتر بجذب طرف القفل ثم أخرجه من المكنتسة.
ب) أدخل كيس الفلتر في الحامل حتى النهاية.
تنبيه: لا يمكن غلق الغطاء إلا بعد تركيب كيس الفلتر.

تنظيف فلتر حماية المحرك

ينبغي أن يتم تنظيف فلتر حماية المحرك بانتظام على فترات متقاربة من خلال طرقة لتنقيضه أو غسله بالماء.

صورة 21

- فتح غطاء حيز تجميع الأتربة (انظر صورة 19).
- اجذب فلتر حماية المحرك في اتجاه السهم.
- قم بتنظيف فلتر حماية المحرك من خلال نفضه.
- في حالة اتساخ فلتر حماية المحرك بشدة، يجب أن يتم غسله لتنظيفه.
- اترك الفلتر بعدها على الأقل لمدة ٢٤ ساعة ليجف.
- بعد تنظيف فلتر حماية المحرك، قم بتركيبه في المكنتسة وأغلق غطاء حيز تجميع الأتربة.

تغيير الفلتر الصحي الدقيق

متى يجب تغيير الفلتر: مع كل عبوة جديدة لفلتر الغبار.

صورة 22

- افتح غطاء حيز تجميع الأتربة. (انظر صورة 19).
- قم بتحريك حامل الفلتر بالضغط على ذراع القفل في اتجاه السهم.
- أخرج الفلتر الصحي الدقيق. قم بتركيب الفلتر الصحي الدقيق الجديد في المكنتسة.
- قم بتركيب حامل الفلتر في المكنتسة، وثبته.

تغيير فلتر الفحم النشط الدقيق

إذا كانت مكنتستك مزودة بفلتر الفحم النشط الدقيق، فيجب أن يتم تغييره كل ستة أشهر.

صورة 23

- افتح غطاء حيز تجميع الأتربة. (انظر صورة 19).
- قم بتحريك حامل الفلتر بالضغط على ذراع القفل في اتجاه السهم.
- أخرج فلتر الفحم النشط الدقيق.
- قم بتركيب فلتر الفحم النشط الدقيق الجديد.
- قم بتركيب حامل الفلتر في المكنتسة، وثبته.

قبل الاستعمال لأول مرة

صورة 1*

قم بتركيب المقبض في خرطوم الشفط، وثبته.

صورة 2*

أدخل رأس تنظيف الشقوق ورأس تنظيف المفروشات - كما هو موضح - في تجويف الملحقات التكميلية

التشغيل

صورة 3

(أ) أدخل عنق خرطوم الشفط في فتحة الشفط الموجودة في الغطاء حتى يثبت.

(ب) عند فك خرطوم الشفط اضغط على طرفي التثبيت معا، واجذب الخرطوم للخارج.

صورة 4*

(أ) قم بتركيب المقبض في ماسورة الشفط/ الماسورة التلسكوبية.

ولفك المقبض من الماسورة قم بإدارة المقبض قليلا، واجذبه من الماسورة للخارج.

(ب) ادخل المقبض في الماسورة التلسكوبية حتى يثبت تماما. لفك المقبض من الماسورة اضغط على حلقة التحرير واجذب المقبض للخارج.

صورة 5*

(أ) ادفع رأس تنظيف الأرضيات في الماسورة التلسكوبية حتى يثبتان معا.

(ب) أدخل الماسورة التلسكوبية في عنق رأس تنظيف الأرضيات حتى تثبت تماما. لفك الماسورة من العنق اضغط على حلقة التحرير واجذب الماسورة التلسكوبية للخارج.

صورة 6*

(أ) ركب أجزاء مواسير الشفط معا، أو

(ب) حرر الماسورة التلسكوبية بتحريك الزر الانزلاقي في اتجاه السهم، واضبط الطول الذي تريده لها.

صورة 7

أمسك السلك من القابس، وأسحبه حتى يصل إلى الطول المرغوب، ثم ضع القابس في المقبس الكهربائي.

صورة 7

يتم تشغيل وإيقاف المكينة بالضغط على زر التشغيل وإيقاف في اتجاه السهم.

صورة 9

من خلال إدارة زر التحكم في اتجاه السهم يمكن ضبط قوة الشفط بسلاسة على الدرجة المرغوبة.



<=

■ نطاق قدرة منخفض

لتنظيف الأقمشة الحساسة، كالستائر مثلا.



<=

■ نطاق قدرة متوسط

لأعمال التنظيف اليومية مع الاتساخات البسيطة.



<=

■ نطاق قدرة مرتفع

لتنظيف الأسطح القوية والأرضيات الصلبة وفي حالات الاتساخ الشديد.

التنظيف

صورة 10

ضبط رأس تنظيف الأرضيات:



<=

■ السجاجيد والموكيت



<=

■ الأرضيات الملساء

الفرشاة التريو

إذا كانت مكنتك مزودة بفرشاة تريو، فيرجى الرجوع إلى تعليمات الاستعمال المرفقة معها لمعرفة إرشادات الاستعمال والصيانة.

تنبيه!

تتعرض رؤوس تنظيف الأرضيات للتآكل نوعاً ما، وذلك تبعاً لطبيعة الأرضية الصلبة (مثلا البلاط الخشن غير الأملس)، لذلك يتعين عليك فحص القاعدة المتحركة لرأس التنظيف على فترات منتظمة. فالقواعد المتآكلة حادة الحواف لرؤوس تنظيف الأرضيات يمكن أن تتسبب في حدوث أضرار للأرضيات الصلبة الحساسة مثل الباركيه أو مشمع الأرضية اللينوليوم. ولا تعتبر الجهة الصانعة مسؤولة عن الأضرار التي قد تنتج عن استخدام رأس متآكلة لتنظيف الأرضيات.

صورة 11

أخرج رأس تنظيف المفروشات ورأس تنظيف الشقوق - كما هو موضح - من تجويف الملحقات التكميلية.

صورة 12*

التنظيف باستخدام الملحقات التكميلية الإضافية

يتم تركيب رؤوس التنظيف - حسب احتياجك - إما في ماسورة الشفط أو في المقبض:

(أ) رأس تنظيف الشقوق لتنظيف الشقوق والأركان، الخ.

(ب) رأس تنظيف المفروشات لتنظيف مفروشات الأثاث، والستائر، الخ.

(ج) رأس تنظيف الأرضيات الصلبة لتنظيف الأرضيات الصلبة (الباركيه، البلاط، وما شابه).

صورة 13

بعد الانتهاء من الاستعمال أدخل رأس تنظيف الشقوق ورأس تنظيف المفروشات - كما هو موضح - في تجويف الملحقات التكميلية.

* حسب التجهيز الخاص بكل مكينة

الملحقات التكميلية الخاصة

A عبوة الفلاتر البديلة

- نوع الفلتر G (VZ41AFG)
 - للحصول على أعلى كفاءة: Gplus (VZ41GPLUS)
- المحتويات: ٤ أكياس للفلتر مزودة بقلل
١ ميكروفلتر صحي
- <http://www.siemens.com/dust-bag>

B الفلتر القماشي (الفلتر الدائم) VZ10TFG

فلتر قابل لإعادة الاستخدام مزود بقلل لاصق.

C فلتر HEPA VZ154HFB

فلتر إضافي لضمان النقاء الشديد لهواء فلتر الطرد.
ينصح به للمصابين بالحساسية. يتم تغييره سنويا.

D الفلتر الدقيق النشط VZ192MAF

يجمع بين الفلتر النشط والفلتر الدقيق. يمنع الضوضاء
المزعجة لمدة طويلة. يتم تغييره كل ستة أشهر. إطار
الفحم النشط يتم تغييره بإطار الفلتر الدقيق.
انتبه من فضلك!
لا يمكن الجمع بين «فلتر Hepa» + «فلتر الفحم النشط».

E الفرشاة القربو TURBO-UNIVERSAL®

للمفروشات VZ46001

تقوم في خطوة عمل واحدة بشفط وكس السجاد
والموكيت قصير الوبر أو أي نوع من الأرضيات. تتناسب
خصيصا مع شفط شعر الحيوانات. يتم تشغيل أسطوانة
الفرشاة بواسطة تيار الشفط الناتج من المكنسة.
لا تحتاج لمصدر كهرباء.

F الفرشاة القربو TURBO-UNIVERSAL

لأرضيات VZ67191

تقوم في خطوة عمل واحدة بشفط وكس السجاد
والموكيت قصير الوبر أو أي نوع من الأرضيات. تتناسب
خصيصا مع شفط شعر الحيوانات. يتم تشغيل أسطوانة
الفرشاة بواسطة تيار الشفط الناتج من المكنسة.
لا تحتاج لمصدر كهرباء.

G رأس تنظيف الأرضيات الصلبة VZ123HD

لتنظيف الأرضيات الملساء (الباركيه، البلاط،
التراكتو...).

يسعدنا أنك قد وقع اختيارك على مكنسة ماركة Siemens من سلسلة
الطرازات VS06.

يتناول دليل الاستخدام هذا شرح موديلات مختلفة من سلسلة
الطرازات VS06. لذلك فمن الوارد ألا تنطبق بعض التجهيزات
والوظائف المشروحة على موديل مكنستك.
يتعين عليك الاقتصار على استخدام الملحقات التكميلية الأصلية من
Siemens، حيث إنها قد تم تطويرها خصيصاً لمكنستك لتحقيق
أفضل نتيجة تنظيف ممكنة.

قم من فضلك بفرد الصفحات التي توجد بها الصور.

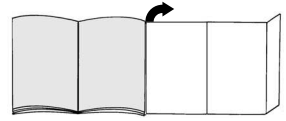

وصف الجهاز

- 1 الرأس المتحركة لتنظيف الأرضيات*
- 2 الرأس المتحركة لتنظيف الأرضيات المزودة بحلقة
تحرير*
- 3 رأس تنظيف الأرضيات الصلبة*
- 4 الفرشاة القربو TURBO-UNIVERSAL® للأرضيات
- 5 رأس تنظيف الأرضيات الصلبة Polymatic
- 6 الماسورة التلسكوبية المزودة بطوق انزلاقي وحلقة تحرير*
- 7 الماسورة التلسكوبية*
- 8 الزر الانزلاقي
- 9 ماسورة الشفط*
- 10 مقبض الخرطوم*
- 11 خرطوم الشفط
- 12 فرشاة تنظيف الأثاث*
- 13 فرشاة تنظيف الأثاث*
- 14 رأس تنظيف المفروشات*
- 15 رأس التنظيف المدمجة*
- 16 وسيلة المساعدة على وقوف المكنسة
- 17 السلك
- 18 فلتر الطرد
- 19 يد التشغيل والإيقاف، وبه تحكم إلكتروني في قوة
الشفط*

20 فلتر حماية المحرك، يمكن غسله

21 وسيلة مساعدة الأسيان (إسفل المكنسة)

22 كيس الفلتر

23 غطاء حيز تجميع الأتربة

24 مقبض الحمل (في المقدمة والمؤخرة)

25 فتحات الطرد

26 مبدن تغيير الفلتر*

* حسب التجهيز الخاص بكل مكنسة

Kundendienst – Customer Service

DE Deutschland, Germany

BSH Hausgeräte Service GmbH
Zentralwerkstatt
für kleine Hausgeräte
Trautskirchener Strasse 6 – 8
90431 Nürnberg
Online Auftragsstatus, Filterbeutel-
Konfigurator und viele weitere
Infos unter: www.siemens-home.de

Reparaturservice*
(Mo-Fr: 8.00-18.00 h erreichbar)
Tel.: 01801 33 53 03
mailto:cp-servicecenter@
bshg.com

Ersatzteilbestellung*
(365 Tage rund um die Uhr erreichbar)
Tel.: 01801 33 53 04
Fax: 01801 33 53 08
mailto:spareparts@bshg.com
*) 3,9 Ct./Min. aus dem Festnetz,
Mobilfunk max. 0,42 €/Min.

AE United Arab Emirates, الإمارات العربية المتحدة

BSH Home Appliances FZE
Round About 13,
Plot Nr MO-0532A
Jebel Ali Free Zone – Dubai
Tel.: 04 881 4401
mailto:service-ua@bshg.com
www.siemens-home.com/ae

AT Österreich, Austria

BSH Hausgeräte
Gesellschaft mbH
Werkskundendienst
für Hausgeräte
Quellenstrasse 2
1100 Wien
Tel.: 0810 550 522*
Fax: 01 605 75 51 212
mailto:vie-stoerungsannahme@
bshg.com
Hotline für Espresso-Geräte
zum Regionaltarif
Tel.: 0810 700 400*
www.siemens-home.at

*innerhalb Österreichs zum Regionaltarif

AL Republika e Shqipërisë, Albania

AERTECH SH.P.K.
Rr. Sami Frasheri
Pallati i Aviacionit te vjetar
Shkalla 1, Hyrja 2
Tirana
Tel.: 067 337 4106
Fax: 071 733 222
mailto:volina@ovi.com

AU Australia

BSH Home Appliances Pty. Ltd.
7-9 Arco Lane
HEATHERTON, Victoria 3202
Tel.: 1300 368 339
valid only in AUS
mailto:bshau-as@bshg.com
www.siemens-home.com.au

BA Bosnia-Herzegovina, Bosna i Hercegovina

"HIGH" d.o.o.
Gradačanka 29b
71000 Sarajewo
Info-Line: 061 10 09 05
Fax: 033 21 35 13
mailto:delicnanda@hotmail.com

BE Belgique, België, Belgium

BSH Home Appliances S.A.
Avenue du Laerbeek 74
Laarbeeklaan 74
1090 Bruxelles – Brussel
Tel.: 070 222 142
Fax: 024 757 292
mailto:bru-repairs@bshg.com
www.siemens-home.be

BG Bulgaria

BSH Domakinski Uredi
Bulgaria EOOD
115K Tsarigradsko Chausse Blvd.
European Trade Center Building,
5th floor
1784 Sofia
Tel.: 02 892 90 47
Fax: 02 878 79 72
mailto:informacia.servis-bg@
bshg.com
www.siemens-home.bg

BH Bahrain, بحرين

Khalaifat Est.
P.O. Box 5111
Manama
Tel.: 01759 2233
mailto:service@khalaifat.com

BY Belarus, Беларусь

ООО "БСХ Бытовая техника"
тел.: 495 737 2962
mailto:mok-kdhl@bshg.com

CH Schweiz, Suisse, Svizzera, Switzerland

BSH Hausgeräte AG
Werkskundendienst für Hausgeräte
Fahweidstrasse 80
8954 Geroldswil
mailto:ch-info.hausgeraete@
bshg.com

Service Tel.: 0848 840 040
Service Fax: 0848 840 041
mailto:ch-reparatur@bshg.com
Ersatzteile Tel.: 0848 880 080
Ersatzteile Fax: 0848 880 081
mailto:ch-ersatzteil@bshg.com
www.siemens-home.com/ch

CY Cyprus, Κύπρος

BSH Ikiakes Syskeves-Service
39, Arh. Makaanriou III Str.
2407 Egomi/Nikosia (Lefkosia)
Tel.: 77 77 807
Fax: 022 65 81 28
mailto:bsh.service.cyprus@
cytanet.com.cy

CZ Česká Republika, Czech Republic

BSH domácí spotřebiče s.r.o.
Firemní servis domácích
spotřebičů
Pekařská 10b
155 00 Praha 5
Tel.: 0251 095 546
Fax: 0251 095 549
www.siemens-home.com/cz

DK Danmark, Denmark

BSH Hvidevarer A/S
Telegrafvej 4
2750 Ballerup
Tel.: 44 89 89 85
Fax: 44 89 89 86
mailto:BSH-Service.dk@BSHG.com
www.siemens-home.dk

EE Eesti, Estonia

SIMSON OÜ
RAUA 55
10152 Tallinn
Tel.: 0627 8730
Fax: 0627 8733
mailto:teenindus@simson.ee

ES España, Spain

BSH Electrodomésticos
España S. A.
Servicio BSH al Cliente
Polígono Malpica, Calle D
Parcela 96 A
50016 Zaragoza
Tel.: 902 118 821
Fax: 976 578 425
mailto:CAU-Siemens@bshg.com
www.siemens-home.es

FI Suomi, Finland

BSH Kodinkoneet Oy
Itälahdenkatu 18 A
PL 123
00201 Helsinki
Tel.: 0207 510 700
Fax: 0207 510 780
mailto:Siemens-Service-FI@
bshg.com

www.siemens-home.fi
Lankapuhelimesta 8,28 snt/puhelu
+ 7 snt/min (alv 23%)
Matkapuhelimesta 8,28 snt/puhelu
+ 17 snt/min (alv 23%)

FR France

BSH Electroménager S.A.S.
50 rue Ardoin – BP 47
93401 Saint-Ouen cedex
Service interventions à domicile:
01 40 10 12 00

Service Consommateurs:
0 892 698 110 (0,34 € TTC/mn)

Service Pièces Détachées et
Accessoires:

0 892 698 009 (0,34 € TTC/mn)
mailto:soa-siemens-conso@
bshg.com

www.siemens-home.fr

GR Greece, Ελλάς

BSH Ikiakes Siskeves A.B.E.
Central Branch Service
17 km E.O. Athinon-Lamias &
Potamou 20
14564 Kifisia
Πανελλήνιο τηλέφωνο: 181 82
(αστική χρέωση)
www.siemens-home.gr

GB Great Britain

BSH Home Appliances Ltd.
Grand Union House
Old Wolverton Road
Wolverton
Milton Keynes MK12 5PT
To arrange an engineer visit, to
order spare parts and accessories
or for product advice please visit:
www.siemens-home.co.uk
or call
Tel.: 0844 892 8999*

*Calls from a BT landline will be charged at
up to 3 pence per minute. A call set-up fee
of up to 6 pence may apply.

HK Hong Kong, 香港

BSH Home Appliances Limited
Unit 1 & 2, 3rd Floor
North Block, Skyway House
3 Sham Mong Road
Tai Kok Tsui, Kowloon
Hong Kong
Tel.: 2565 6151
Fax: 2565 6681
mailto:service.siemens@
bshg.com
www.siemens-home.com.hk

HR Hrvatska, Croatia

BSH kućni uređaji d.o.o.
Kneza Branimira 22
10000 Zagreb
Tel.: 01 640 36 09
Fax: 01 640 36 03
mailto:informacije.servis-hr@
bshg.com
www.siemens-home.com/hr

HU Magyarország, Hungary

BSH Háztartási Készülék
Kereskedelmi Kft.
Háztartási gépek márkaszervize
Királyhágó tér 8-9.
1126 Budapest

Hibabejelentés
Tel.: 01 489 5461
Fax: 01 201 8786
mailto:hibabejelentes@bsh.hu

Alkatrészrendelés
Tel.: 01 489 5463
Fax: 01 201 8786
mailto:alkatrészrendeles@bsh.hu
www.siemens-home.com/hu

IE Republic of Ireland

BSH Home Appliances Ltd.
Unit F4, Ballymount Drive
Ballymount Industrial Estate
Walkinstown
Dublin 12

Service Requests, Spares and
Accessories
Tel.: 01450 2655
Fax: 01450 2520
www.siemens-home.com/ie

IL Israel, ישראל

C/S/B Home Appliance Ltd.
Uluel Building
2, Hamelacha St.
Industrial Park North
71293 Lod
Tel.: 08 9777 222
Fax: 08 9777 245
mailto:csb-serv@zahav.net.il
www.siemens-home.com.il

IN India, Bhārat, भारत

BSH Customer Service
Front Office
Shop No.4, Everest Grande,
Opp. Shanti Nagar Bus Stop,
Mahakali Caves Road,
Andheri East
Mumbai 400 093

IS Iceland

Smith & Norland hf.
Noatuni 4
105 Reykjavik
Tel.: 0520 3000
Fax: 0520 3011
www.sminor.is

IT Italia, Italy

BSH Elettrodomestici S.p.A.
Via. M. Nizzoli 1
20147 Milano (MI)
Numero verde 800 018346
mailto:mil-assistenza@bshg.com
www.siemens-home.com/it

KZ Kazakhstan, Қазақстан

IP "Batkeyev Ildus A."
B. Momysh-uly Str.7
Chymkent 160018
Tel./Fax: 0252 31 00 06
mailto:evrika_kz@mail.ru

LB Lebanon, لبنان

Tehaco s.a.r.l
Boulevard Dora 4043 Beyrouth
P.O. Box 90449
Jdeideh 1202 2040
Tel.: 01 255 211
mailto:info@Teheni-Hana.com

LT Lietuva, Lithuania

Baltic Continent Ltd.
Lukšio g. 23
09132 Vilnius
Tel.: 05 274 1788
Fax: 05 274 1765
mailto:info@balticcontinent.lt
www.balticcontinent.lt

LU Luxembourg

BSH électroménagers S.A.
13-15, ZI Breedeweues
1259 Senningerberg
Tel.: 26349 300
Fax: 26349 315
mailto:
lux-service.electromenager@
bshg.com
www.siemens-home.lu

LV Latvija, Latvia

General Serviss Limited
Bullu street 70c
1067 Riga
Tel.: 07 42 41 37
mailto:bt@olimpeks.lv
Elkor Serviss
Brivibas gatve 201
1039 Riga
Tel.: 067 0705 20; -36
Fax: 067 0705 24
mailto:domoservice@elkor.lv
www.serviscentrs.lv

MD Moldova

S.R.L. „Rialto-Studio”
ул. Щусева 98
2012 Кишинев
тел./факс: 022 23 81 80

ME Crna Gora, Montenegro

Elektronika komerc
Ul. 27 Mart br. 2
81000 Podgorica
Tel./Fax: 020 662 444
Mobil: 069 324 812

MK Macedonia, Македонија

GORENEC
Jane Sandanski 69 lok. 3
1000 Skopje
Tel.: 022 454 600
Mobil: 070 697 463
mailto:gorenec@yahoo.com

MT Malta

Aplan Limited
The Atrium
Mriehel by Pass
BKR3000 Birkirkara
Tel.: 025 495 122
Fax: 021 480 598
mailto:lapap@aplan.com.mt

NL Nederland, Netherlands

BSH Huishoudapparaten B.V.
Taurusavenue 36
2132 LS Hoofddorp
Storingsmelding:
Tel.: 088 424 4020
Fax: 088 424 4845
mailto:siemens-contactcenter@
bshg.com
Onderdelenverkoop:
Tel.: 088 424 4020
Fax: 088 424 4801
mailto:siemens-onderdelen@
bshg.com
www.siemens-home.nl

NO Norge, Norway

BSH Husholdningsapparater A/S
Grensevingen 9
0661 Oslo
Tel.: 22 66 06 46
Fax: 22 66 05 55
mailto:Siemens-Service-NO@
bshg.com
www.siemens-home.no

NZ New Zealand

BSH Home Appliances Ltd.
Unit F 2, 4 Orbit Drive
Mairangi Bay
Auckland 0632
Tel.: 09 477 0492
Fax: 09 477 2647
mailto:bshnz-cs@bshg.com

PL Polska, Poland

BSH Sprzęt Gospodarstwa
Domowego sp. z o.o.
Al. Jerozolimskie 183
02-222 Warszawa
Centrala Serwisu:
Tel.: 801 191 534
Fax: 022 572 7709
mailto:Serwis.Fabryczny@
bshg.com
www.siemens-home.pl

PT Portugal

BSHP Electrodomésticos, Lda.
Rua Alto do Montijo, nº 15
2790-012 Carnaxide
Tel.: 707 500 545
Fax: 214 250 701
mailto:
siemens.electrodomesticos.pt@
bshg.com
www.siemens-home.com/pt

RO România, Romania

BSH Electrocasnice srl.
Sos. Bucuresti-Ploiesti,
nr. 19-21, sect. 1
13682 Bucuresti
Tel.: 021 203 9748
Fax: 021 203 9733
mailto:service.romania@bshg.com
www.siemens-home.com/ro

RU Russia, Россия

ООО "БСХ Бытовая техника"
Сервис от производителя
Малая Калужская 19/1
119071 Москва
тел.: 495 737 2962
mailto:mok-kdhl@bshg.com
www.siemens-home.com/ru

SE Sverige, Sweden

BSH Hushållsapparater AB
Landsvägen 32
169 29 Solna
Tel.: 0771 11 22 77
mailto:Siemens-Service-SE@
bshg.com
www.siemens-home.se

SG Singapore, 新加坡

BSH Home Appliances Pte. Ltd.
37 Jalan Pemimpin
Union Industrial Building
Block A, #01-03
577177 Singapore
Tel.: 6751 5000
Fax: 6751 5050
mailto:bshsgp.service@bshg.com

SI Slovenija, Slovenia

BSH Hišni aparati d.o.o.
Litostrojska 48
1000 Ljubljana
Tel.: 01 583 07 00
Fax: 01 583 08 89
mailto:informacije.servis@
bshg.com
www.siemens-home.com/si

SK Slovensko, Slovakia

BSH domácí spotřebiče s.r.o.
Organizačná zložka Bratislava
Galvaniho 17/C
821 04 Bratislava
Tel.: 02 4445 2 41
mailto:opravy@bshg.com
www.siemens-home.com/sk

TR Türkiye, Turkey

BSH Ev Aletleri Sanayi
ve Ticaret A.S.
Fatih Sultan Mehmet Mahallesi
Balkan Caddesi No: 51
34771 Ümraniye, Istanbul
Tel.: 0 216 444 6688
Fax: 0 216 528 9188
mailto:careline.turkey@bshg.com
www.siemens-home.com/tr

UA Ukraine, Україна

ТОВ "БСХ Побутова Техніка"
тел.: 044 4902095
www.siemens-home.com.ua

US United States of America

BSH Home Appliances Corporation
1901 Main Street, Suite 600
Irvine, CA, 92614
Tel.: 866 447 4363
Fax: 714 901 5360
mailto:HTB-Questions@
bshg.com
www.siemens-home.com

XK Kosovo

NTP GAMA
Rruga Mag Prishtine-Ferizaj
70000 Ferizaj
Tel.: 0290 321 434
Tel.: 00377 44 172 309
mailto:a_service@
gama-electronics.com

XS Srbija, Serbia

BSH Kućni aparati d.o.o.
Milutina Milankovića 11^a
11070 Novi Beograd
Tel.: 011 205 23 97
Fax: 011 205 23 89
mailto:informacije.servis-sr@
bshg.com
www.siemens-home.com

ZA South Africa

BSH Home Appliances (Pty) Ltd.
15th Road Randjespark
Private Bag X36, Randjespark
1685 Midrand – Johannesburg
Tel.: 086 002 6724
Fax: 086 617 1780
mailto:applianceserviceza@
bshg.com
www.siemens-home.com

DE Garantie

Bundesrepublik Deutschland
siehe letzte Seite.

Ausland: Für dieses Gerät gelten die von der Vertretung unseres Hauses in dem Kaufland herausgegebenen Garantiebedingungen. Einzelheiten hierüber teilt Ihnen der Händler, bei dem Sie das Gerät gekauft haben, auf Anfrage jederzeit mit.

Zur Inanspruchnahme von Garantieleistungen ist in jedem Fall aber die Vorlage des Kaufbeleges erforderlich.

GB Conditions of guarantee

For this appliance the guarantee conditions as set out by our representatives in the country of sale apply. Details regarding same may be obtained from the dealer from whom the appliance was purchased. For claims under guarantee the sales receipt must be produced.

FR Conditions de garantie

A l'étranger, les conditions de garantie applicables à cet appareil sont celles s'accordées par la filiale du pays concerné.

Celles-ci peuvent être fournies par le Revendeur auprès duquel vous avez acheté l'appareil ou directement auprès de notre filiale. Si vous aviez besoin d'utiliser la garantie, la présentation de la facture d'achat sera nécessaire.

NL Garantievoorwaarden

Voor het aangeschafte apparaat gelden de garantievoorwaarden welke door de vertegenwoordiging van de moederorganisatie in het land van aankoop zijn uitgegeven. Eventuele bijzonderheden hiervoor zal de leverancier, waarbij het apparaat is gekocht, desgevraagd verschaffen.

Om aanspraak te kunnen maken op eventuele garantie is het overleggen van de aankoopbon met koop/en/of leverdatum vereist.

DK Garanti

Garantiebestemmelserne er ikke vedlagt, men fremsendes ved henvendelse til Siemens kundeservice. I øvrigt henvises til købelovens bestemmelser.

NO Leveringsbetingelse

I Norge gjelder NEL's leveringsbetingelser. Disse kan De få hos Deres forhandler eller direkte ved vårt hovedkontor.

SE Konsumentbestämmelser

I Sverige gäller av EHL antagna konsumentbestämmelser.

FI Takuuaikea

Kodintekniikan tuotteille annetaan vähintään kahdentoista (12) kuukauden takuu tuotteesta riippuen. Takuuaikea määräitellään kunkin tuotteen osalta erikseen ja se on voimassa annetun määräajan tuotteen ostop. Tuotteen tietyille osille voidaan antaa em. määräajoista poikkeava takuu.

PT Condições de Garantia

Para este aparelho são válidas as condições de garantia emitidas pela nossa representação no país da aquisição. Mais detalhes poderão ser facultados pelo revendedor onde foi adquirido o aparelho.

Para recorrer aos serviços de garantia é imprescindível a apresentação da Fatura de Compra e bem assim, do documento de Garantia.

ES Condiciones de garantía

A este aparato son aplicables las condiciones de garantía acordadas por la representación de nuestra firma en el país de compra. Para más detalles sirvanse dirigir al correspondiente establecimiento del ramo en que se ha comprado el aparato. En caso de hacer uso de la garantía es necesario presentar el correspondiente comprobante de compra.

TR Garanti Şartları

Bu cihaz için satışın gerçekleştiği ülkedeki temsilciliğimiz tarafından belirlenen garanti şartları geçerlidir. Garanti şartları ile ilgili detaylı bilgi için; cihazın satın alındığı bayiye ya da Tüketici Danışma Merkezimize başvurabilirsiniz. Garanti kapsamındaki taleplerinize cevap verilebilmesi için Yetkili Servisimize, cihaza ait faturayı veya okunaklı fotokopisini göstermeniz gerekmektedir.

PL Gwarancja

Dla urządzenia obowiązują warunki gwarancyjne wydane przez nasze przedstawicielstwo w kraju zakupu. O szczegółach możecie się Państwo dowiedzieć u sprzedawcy, u którego dokonano zakupu urządzenia. Przy korzystaniu ze świadczeń gwarancyjnych wymagane jest przedłożenie dowodu zakupu.

الضمان AE

لهذا الجهاز تسري شروط الضمان السارية و الصادرة عن وكيل شركتنا في بلدكم.

يتمكنكم السؤال عن الأمور التفصيلية الخاصة بهذا الشأن وفي أي وقت لدى التاجر الذي قمتم باقتناء هذا الجهاز عنده.

عند المطالبة باستحقاقات الضمان فإنه من الضروري وفي حال تقديم قسيمة الشراء.

BG Гаранция

За този уред вжат условията, установени от представителството на нашата фирма в страната-купувач. Подробностите ще Ви бъдат разяснени от търговеца, от когото сте купили уреда, по всяко време при запитване. За извършване на поправки в рамките на гаранционния срок във всеки случай е необходимо представянето на касовата бележка.

HU Garanciaiis feltételek

A garanciaiis feltételeket a 151/2003. (IX.22.) Korm. rendelet szabályozza. A vásárlástól számított 72 órán belüli meghibásodás esetén a kereskedő a készülék cseréjéről dönt. Ez utáni időszakban a Vevőszolgálat gondoskodik a lehető leggyorsabb javítás elvégzéséről. A garanciára a vásárló a kitöltött garanciajeggyel, vagy a vásárlást igazoló számlával tarthat igényt. A használati utasítás be nem tartása, a garancia elvesztését vonhatja maga után. Minőségtanúsítás: A 2/1984. (111.10) BkM-IpM rendelete alapján, mint forgalmazó tanúsítjuk, hogy a készülék a vásárlási tájékoztatóban közölt adatoknak megfelel. A változtatás jogát fenntartjuk.

RO Garanție

Pentru acest aparat sunt valabile prevederile de garanție acordate de reprezentantul nostru și conforme cu legislația în vigoare. Comerciantul la care ați achiziționat aparatul, vă oferă la cerere informații amănunțite despre prevederile de garanție. Pentru a beneficia de serviciile de garanție va trebuie însă să prezentați în orice caz bonul de cumpărare.

GR ΟΡΟΙ ΕΓΓΥΗΣΗΣ

1. Η Εγγύηση καλής λειτουργίας των προϊόντων μας παρέχεται για χρονικό διάστημα είκοσι τεσσάρων (24) μηνών από την ημερομηνία της πρώτης αγοράς που αναγράφεται στη θεωρημένη απόδειξη αγοράς. Για την παροχή της εγγύησης απαιτείται η επίδειξη της θεωρημένης απόδειξης αγοράς στην οποία αναγράφεται ο τύπος και το μοντέλο του προϊόντος.

2. Η εταιρεία μέσα στα ανωτέρω χρονικά όρια, σε περίπτωση πλημμελούς λειτουργίας της συσκευής, αναλαμβάνει την υποχρέωση της επαναφοράς της σε ομαλή λειτουργία και της αντικατάστασης κάθε τυχόν ελαττωματικού μέρους (πλην των αναλώσιμων και των ευπαθών, όπως τα γυάλινα, λαμπτήρες κλπ). Απαραίτητη προϋπόθεση για να ισχύει η εγγύηση είναι η μη λειτουργία της συσκευής να προέρχεται από την πολυμελή κατασκευή της και όχι επί παραδείγματι από κακή χρήση, λανθασμένη εγκατάσταση, μη τήρηση των οδηγιών χρήσης της συσκευής, ακατάλληλη συντήρηση από πρόσωπα μη εξουσιοδοτημένα από την BSH Ελλάς ABE ή από εξωγενείς παράγοντες όπως διακοπές ηλεκτρικού ρεύματος ή διαφοροποίησης της τάσης κλπ

3. Στην περίπτωση που το προϊόν δεν λειτουργεί σωστά λόγω της κατασκευής του και εφόσον η πλημμελής λειτουργία εκδηλώθηκε κατά την περίοδο εγγύησης, το Εξουσιοδοτημένο Σέρβις (η το εξουσιοδοτημένο συνεργείο) της BSH Ελλάς ABE θα το επισκευάσει με σκοπό τη χρήση για την οποία κατασκευάστηκε, χωρίς να υπάρξει χρέωση για ανταλλακτικά ή την εργασία.

4. Δεν καλύπτονται από την εγγύηση οι χρεώσεις και οι κίνδυνοι που σχετίζονται με τη μεταφορά του προϊόντος προς επίσκεψη στον μεταπωλητή ή προς το Εξουσιοδοτημένο Σέρβις της BSH Ελλάς ABE

5. Όλες οι επισκευές της εγγύησης πρέπει να γίνονται από το Εξουσιοδοτημένο Σέρβις (η το εξουσιοδοτημένο συνεργείο) της BSH Ελλάς ABE.

6. Η εγγύηση δεν καλύπτει κανένα προϊόν που χρησιμοποιείται πέραν των προδιαγραφών για τις οποίες κατασκευάστηκε (π.χ. οικιακή χρήση).

7. Η εγγύηση καλής λειτουργίας που παρέχεται από τον κατασκευαστή παύει αν αποκολληθούν, αλλοιωθούν ή τροποποιηθούν με οποιοδήποτε τρόπο οι ταινίες ασφαλείας ή οι ειδικές διακριτικές αυτοκόλλητες ετικέτες επί των οποίων αναγράφεται ο αριθμός σειράς ή η ημερομηνία αγοράς.

8. Η εγγύηση δεν καλύπτει:

- Επίσκευές, μετατροπές ή καθαρισμούς που έλαβαν χώρα σε κέντρο service μη εξουσιοδοτημένο από την BSH Ελλάς ABE

- Λάθος χρήση, υπερβολική χρήση, χειρισμό ή λειτουργία του προϊόντος κατά τρόπο μη σύμφωνο με τις οδηγίες που περιέχονται στα εγχειρίδια χρήσης και/ή στα σχετικά έγγραφα χρήσης, συμπεριλαμβανομένων της πλημμελούς φύλαξης της συσκευής, της πτώσης της συσκευής κλπ.

- Προϊόντα με δυσανάγνωστο αριθμό σειράς.

- Ζημιές που προκαλούνται ενδεικτικά από αστραπές, νερό ή υγρασία, φωτιά, πόλεμο, δημόσιες αναταραχές, λάθος τάσεις του δικτύου παροχής ρεύματος, ή οποιοδήποτε λόγο που είναι πέραν από τον έλεγχο του κατασκευαστή ή του εξουσιοδοτημένου συνεργείου.

9. Η εγγύηση που προσφέρεται παύει να ισχύει εφόσον η κυριότητα της συσκευής μεταβιβαστεί σε τρίτο πρόσωπο από τον αρχικό αγοραστή το όνομα του οποίου αναγράφεται στο παραστατικό αγοράς της συσκευής.

10. Αντικατάσταση της συσκευής γίνεται μόνο εφόσον δεν είναι δυνατή η επιδιόρθωση της κατόπιν πιστοποίησης της αδυναμίας επίσκευής από το Εξουσιοδοτημένο Σέρβις (η το εξουσιοδοτημένο συνεργείο) της BSH Ελλάς ABE

11. Η κάθε επίσκεψη ή η αντικατάσταση ελαττωματικού μέρους δεν παρατείνει τον χρόνο εγγύησης του προϊόντος.

12. Εξαρτήματα και υλικά που αντικαθίστανται κατά τη διάρκεια της εγγύησης επιστρέφονται στο συνεργείο.

BSH A.B.E. – 17ο χλμ Εθνικής οδού Αθηνών – Λαμίας & Ποταμού 20, Κηφισιά

SERVICE

Αθήνα: 17ο χλμ. Εθνικής οδού Αθηνών – Λαμίας & Ποταμού 20, Κηφισιά – τηλ.: 210-42.77.700

Θεσ/νίκη: 8.3ο χλμ. Εθνικής οδού Θεσ/νίκης – Μουδανιών, Περιοχή Θέρμη τηλ.: 2310-497.200

Πάτρα :Χαλαράμη & Ερενστρώλε – τηλ.:2610-330.478

Κρήτη: Εθνικής Αντιστάσεως 23 & Καλαμά, Ηράκλειο – τηλ.:2810-321.573

Κύπρος: Αρχ. Μακαρίου Γ' 39, Έγκωμη – Λευκωσία –Παγκύπριο τηλ.:7778007

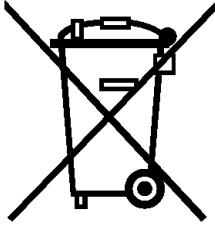

de

Dieses Gerät ist entsprechend der europäischen Richtlinie 2012/19/EU über Elektro- und Elektronikaltgeräte (waste electrical and electronic equipment - WEEE) gekennzeichnet. Die Richtlinie gibt den Rahmen für eine EU-weit gültige Rücknahme und Verwertung der Altgeräte vor.

en

This appliance is labelled in accordance with European Directive 2012/19/EU concerning used electrical and electronic appliances (waste electrical and electronic equipment - WEEE). The guideline determines the framework for the return and recycling of used appliances as applicable throughout the EU.

fr

Cet appareil est marqué selon la directive européenne 2012/19/UE relative aux appareils électriques et électroniques usagés (waste electrical and electronic equipment - WEEE). La directive définit le cadre pour une reprise et une récupération des appareils usagés applicables dans les pays de la CE.

nl

Dit apparaat is gekenmerkt in overeenstemming met de Europese richtlijn 2012/19/EU betreffende afgedankte elektrische en elektronische apparatuur (waste electrical and electronic equipment - WEEE). De richtlijn geeft het kader aan voor de in de EU geldige terugneming en verwerking van oude apparaten.

da

Dette apparat er klassificeret iht. det europæiske direktiv 2012/19/EU om affald af elektrisk- og elektronisk udstyr (waste electrical and electronic equipment - WEEE). Dette direktiv angiver rammerne for indlevering og recycling af kasserede apparater gældende for hele EU.

no

Dette apparatet er klassifisert i henhold til det europeiske direktivet 2012/19/EU om avhending av elektrisk- og elektronisk utstyr (waste electrical and electronic equipment - WEEE). Direktivet angir rammene for innlevering og gjenvinning av innbytteprodukter.

sv

Denna enhet är märkt i enlighet med der europeiska direktivet 2012/19/EU om avfall som utgörs av eller innehåller elektroniska produkter (waste electrical and electronic equipment - WEEE). Direktivet anger ramarna för inom EU giltigt återtagande och korrekt återvinning av uttjänta enheter.

fi

Tämän laitteen merkintä perustuu käytettyjä sähkö- ja elektroniikkalaitteita (waste electrical and electronic equipment - WEEE) koskevaan direktiiviin 2012/19/EU. Tämä direktiivi määrittää käytettyjen laitteiden palautus- ja kierrätys-säännökset koko EU:n alueella.

es

Este aparato está marcado con el símbolo de cumplimiento con la Directiva Europea 2012/19/UE relativa a los aparatos eléctricos y electrónicos usados (Residuos de aparatos eléctricos y electrónicos RAEE). La directiva proporciona el marco general válido en todo el ámbito de la Unión Europea para la retirada y la reutilización de los residuos de los aparatos eléctricos y electrónicos.

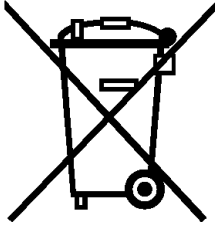

pt

Este aparelho está marcado em conformidade com a Directiva 2012/19/UE relativa aos resíduos de equipamentos eléctricos e electrónicos (waste electrical and electronic equipment - WEEE). A directiva estabelece o quadro para a criação de um sistema de recolha e valorização dos equipamentos usados válido em todos os Estados Membros da União Europeia.

el

Αυτή η συσκευή χαρακτηρίζεται σύμφωνα με την ευρωπαϊκή οδηγία 2012/19/ΕΕ περί ηλεκτρικών και ηλεκτρονικών συσκευών (waste electrical and electronic equipment - WEEE).

Η οδηγία προκαθορίζει τα πλαίσια για μια απόσυρση και αξιοποίηση των παλιών συσκευών με ισχύ σ' όλη την ΕΕ.

tr

Bu ürün 2012/19/EU sayılı Atık Elektrikli ve Elektronik Ekipmanlar Direktifi'ne göre etiketlenmiştir. Ulusal yönetmelik (Türkiye Resmî Gazetesi No:28300 Tarih: 22.05.2012) Avrupa genelinde geçerli olan, ürünlerin geri toplanması ve geri dönüştürülmesi ile ilgili yapıyı belirtir.

hu

Ez a készülék az elhasznált villamossági és elektronikai készülékekről szóló 2012/19/EU irányelvnek megfelelő jelölést kapott.

Ez az irányelv a már nem használt készülékek visszavételének és hasznosításának EU-szerte érvényes kereteit határozza meg.

bg

Този уред е обозначен в съответствие с европейската директива 2012/19/ЕС за стари електрически и електронни уреди (waste electrical and electronic equipment - WEEE).

Тази директива регламентира валидните в рамките на ЕС правила за приемане и използване на стари уреди

ro

Acest aparat este marcat corespunzător directivei europene 2012/19/UE în privința aparatelor electrice și electronice vechi (waste electrical and electronic equipment – WEEE).

Directiva prescrie cadrul pentru o preluare înapoi, valabilă în întreaga UE, și valorificarea aparatelor vechi.

pl

Urządzenie to oznaczono zgodnie z europejską wytyczną 2012/19/UE o zużytych urządzeniach elektrycznych i elektronicznych (waste electrical and electronic equipment - WEEE).

Wytyczna ta określa ramy obowiązującego w całej Unii Europejskiej odbioru i wtórnego wykorzystania starych urządzeń.

ar

تقوم جهاز 2012/19/2012 في بروال ا ففص او ملل ق باطم زا هجلا اذ
ةينورتكللا او ةيناب رطللا قزه ج ا ل اب فصا خلا ةي بروال ا ةي داصتق ا
ةم يدقلا (waste electrical and electronic equipment -
WEEE).

دا ح ت ا ل ا ل و د ع م ج ي ف ي ر س ت د ع ا و ق ل م ا ع ل ا ر ا ط ل ا د د ح ت ف ف ص ا و م ل ا م د و
ا ط ل ا م ت س ا ق ن ا ع ا و ة م ي د ق ل ا ق ز ه ج ا ل ا ق ن ا ع ت س ا ص و ص خ ب ي بروال ا

Değerli Müşterimiz,

Siemens Çağrı Yönetim Merkezi **444 66 88** no'lu telefon numarası ile, 7 gün 24 saat hizmet vermektedir. Doğrudan bu numarayı çevirerek size en yakın Yetkili Servis telefonunu öğrenebilir veya arzu ettiğiniz diğer hizmet seçeneklerimizden faydalanabilirsiniz.

Size daha iyi hizmet verebilmemiz için aşağıdaki konularda bize yardımcı olmanızı rica ederiz:

1. Cihazınızı kullanma kılavuzunda belirtilen hususlara göre kullanmaya özen gösteriniz.
2. Ürünüüzle ilgili hizmet talebiniz olduğunda **444 66 88** no'lu Siemens Çağrı Yönetim Merkezimizi arayınız.
(Sabit telefonlardan veya cep telefonlarından alan kodu çevirmeden) Sabit telefonlardan yapılan aramalarda şehir içi arama tarifesi üzerinden, cep telefonu ile yapılan aramalarda ise GSM-GSM tarifesini üzerinden ücretlendirme yapılmaktadır.
3. Hizmet için gelen Siemens Yetkili Servis teknisyenine "SIEMENS YETKİLİ SERVİS" kimlik kartını sorunuz.
4. Yetkili Servis teknisyenimiz, cihazınızda yapılan herhangi bir işlemden sonra size servis fişini düzenleyip iletmek zorundadır. Bu servis fişini mutlaka isteyiniz ve daha sonraki başvurularınız için saklamaya özen gösteriniz.
Siemens Çağrı Yönetim Merkezimize ayrıca www.siemens-home.com adresindeki "İletişim" bölümünde bulunan formu doldurarak ya da **0216-528 91 88** no'lu telefona faks çekerek de ulaşabilirsiniz.

Yazılı başvurular için adresimiz aşağıdaki gibidir:

BSH Ev Aletleri Sanayi ve Ticaret A.Ş.

Fatih Sultah Mehmet Mah. Balkan Caddesi. No51 34771

Ümraniye-İSTANBUL



DİKKAT

Garanti süresinin anlaşmazlık durumunda fatura tarihi esas alınacağından bu belge ile birlikte faturanın veya okunaklı fotokopisinin saklanması gereklidir.

SIEMENS YETKİLİ SATICISI

BSH EV ALETLERİ SANAYİ ve TİCARET A.Ş.

İMZASI VE KAŞESİ :

MAMÜLÜN

CİNSİ : ELEKTRİK SÜPÜRGESİ

MARKASI : SIEMENS

MODELİ :

BANDROL VE SERİ NO :

TESLİM TARİHİ VE YERİ :

AZAMİ TAMİR SÜRESİ :

KULLANIM SÜRESİ : 10 YIL (Ürünün fonksiyonunu yerine getirebilmesi için gerekli yedek parça bulundurma süresi)

SIEMENS YETKİLİ SATICISI

ÜNVANI :

ADRESİ :

TELEFONU :

TELEFAKSI :

TARİH/İMZA/KAŞE

ELEKTRİK SÜPÜRGESİ
G A R A N T İ
B E L G E S İ

- Cihazınız; kullanma kılavuzunda gösterildiği şekilde kullanılması ve yetkili kıldığımız teknik servis elemanları dışındaki şahıslar tarafından bakım, onarım veya başka bir nedenle müdahale edilmemiş olması şartıyla bütün parçaları dahil olmak üzere tamamen malzeme, işçilik ve üretim hatalarına karşı **2 (İKİ) YIL SÜRE İLE GARANTİ EDİLMİŞTİR.**
- Arızaların giderilmesi konusunda uygulanacak teknik yöntemlerin tespiti ile değiştirilecek parçaların saptanması tamamen firmamıza aittir.
- Malın tesliminden sonraki yükleme, boşaltma ve sevkiyat anında meydana gelecek arızalar garanti kapsamı dışındadır.
- Belge üzerine tahrifat yapıldığı, cihazın üzerindeki orjinal seri numarası kaldırıldığı veya tahrifat yapıldığı takdirde garanti geçersizdir.

GARANTİ ŞARTLARI

1. Garanti süresi malın teslim tarihinden itibaren başlar ve 2 yıldır.
2. Malın bütün parçaları dahil olmak üzere tamamı firmamızın garantisidir.
3. Malın garanti süresi içerisinde arızalanması durumunda, tamirde geçen süre garanti süresine eklenir. Malın tamir süresi en fazla 20 iş günüdür. Bu süre, mala ilişkin arızanın servis istasyonuna, servis istasyonunun olmaması durumunda, malın satıcısı, bayii, acentası, temsilciliği, ithalatçısı veya imalatçısından birisine bildirim tarihinden itibaren başlar. Sanayii malının arızasının 10 işgünü içerisinde giderilmemesi halinde üretici veya ithalatçı, tamir tamamlanincaya kadar, benzer özelliklerdeki başka bir ürünü tüketiciye tahsis edecektir.
4. Malın garanti süresi içerisinde, gerek malzeme ve işçilik gerekse montaj hatalarından dolayı arızalanması halinde, işçilik masrafı, değiştirilen parça bedeli ya da başka herhangi bir ad altında hiçbir ücret talep etmeksizin tamiri yapılacaktır.
5. Tüketicinin onarım hakkını kullanmasına rağmen malın;
 - Tüketicie teslim edildiği tarihten itibaren, garanti süresi içinde kalmak kaydıyla, bir yıl içerisinde en az dört defa veya imalatçı-üretici ve/veya ithalatçı tarafından belirlenen garanti süresi içerisinde altı defa arızalanmasının yanı sıra, bu arızaların maldan yararlanamamayı sürekli kılması,
 - Tamiri için gereken azami sürenin aşılması,
 - Firmanın servis istasyonunun, servis istasyonunun mevcut olmaması halinde sırasıyla satıcısı, bayii, acentesi, temsilciliği, ithalatçısı veya imalatçı-üreticisinden birisinin düzenleyeceği raporla arızanın tamiri mümkün bulunmadığının belirlenmesi, durumlarında, tüketici malın ücretsiz değiştirilmesini, bedel iadesi veya ayıp oranında bedel indirimi talep edebilir.
6. Malın kullanma kılavuzunda yer alan hususlara aykırı kullanılmasından kaynaklanan arızalar garanti kapsamı dışındadır.
7. Garanti belgesi ile ilgili olarak çıkabilecek sorunlar için T.C. Gümrük ve Ticaret Bakanlığı, Tüketicinin Korunması ve Piyasa Gözetimi Genel Müdürlüğü'ne başvurabilir.
Bu belgenin kullanılmasında; 4077 sayılı Tüketicinin Korunması Hakkında Kanun ve bu Kanun'a dayanılarak yürürlüğe konulan Garanti Belgesi Uygulanma Esaslarına Dair Yönetmelik uyarınca, T.C. Gümrük ve Ticaret Bakanlığı Tüketicinin Korunması ve Piyasa Gözetimi Genel Müdürlüğü tarafından izin verilmiştir.

Bu ürün Siemens için BSH Ev Aletleri Sanayi ve Ticaret A.Ş. tarafından ithal edilmektedir.

BSH Ev Aletleri Sanayi ve Ticaret A.Ş.

bir **BOSCH UND SIEMENS HAUSGERÄTE GMBH** kuruluşudur.

Gümrük ve Ticaret Bakanlığı

Garanti Belgesi

Belge Numarası : 85221

Belge Onay Tarihi : 18.06.2010

BSH Ev Aletleri Sanayi ve Ticaret A.Ş.
Fatih Sultan Mehmet Mah. Balkan Cad.
No. 51 34771 Ümraniye - İstanbul
Tel : 0216 528 90 00
Faks : 0216 528 91 88
Çağrı Yönetim Merkezi : 444 66 88

Üretici Firma
BSH Bosch und Siemens
Hausgeräte GmbH
Carl-Wery-Str. 34 D-81739
München-Almanya
Tel : +49 (89) 45 90 01
Faks : +49 (89) 45 90 21 28

Garantiebedingungen DEUTSCHLAND (DE)

Die nachstehenden Bedingungen, die Voraussetzungen und Umfang unserer Garantieleistung beschreiben, lassen die Gewährleistungsverpflichtungen des Verkäufers aus dem Kaufvertrag mit dem Endabnehmer unberührt.

Für dieses Gerät leisten wir Garantie gemäß nachstehenden Bedingungen:

1. Wir beheben unentgeltlich nach Maßgabe der folgenden Bedingungen (Nr. 2 - 6) Mängel am Gerät, die nachweislich auf einem Material- und/ oder Herstellungsfehler beruhen, wenn sie uns unverzüglich nach Feststellung und innerhalb von 24 Monaten nach Lieferung an den Erstendabnehmer gemeldet werden. Zeigt sich der Mangel innerhalb von 6 Monaten ab Lieferung, wird vermutet, dass es sich um einen Material- oder Herstellungsfehler handelt.
2. Die Garantie erstreckt sich nicht auf leicht zerbrechliche Teile wie z.B. Glas oder Kunststoff bzw. Glühlampen.

Eine Garantiepflicht wird nicht ausgelöst durch geringfügige Abweichungen von der Soll-Beschaffenheit, die für Wert und Gebrauchstauglichkeit des Gerätes unerheblich sind, oder durch Schäden aus chemischen und elektrochemischen Einwirkungen von Wasser, sowie allgemein aus anomalen Umweltbedingungen oder sachfremden Betriebsbedingungen oder wenn das Gerät sonst mit ungeeigneten Stoffen in Berührung gekommen ist. Ebenso kann keine Garantie übernommen werden, wenn die Mängel am Gerät auf Transportschäden, die nicht von uns zu vertreten sind, nicht fachgerechte Installation und Montage, Fehlgebrauch, eine nicht haushaltsübliche Nutzung, mangelnde Pflege oder Nichtbeachtung von Bedienungs- oder Montagehinweisen zurückzuführen sind.

Der Garantieanspruch erlischt, wenn Reparaturen oder Eingriffe von Personen vorgenommen werden, die hierzu von uns nicht ermächtigt sind, oder wenn unsere Geräte mit Ersatzteilen, Ergänzungs- oder Zubehörteilen versehen werden, die keine Originalteile sind und dadurch ein Defekt verursacht wird.

3. Die Garantieleistung erfolgt in der Weise, dass mangelhafte Teile nach unserer Wahl unentgeltlich instandgesetzt oder durch einwandfreie Teile ersetzt werden.
Geräte, die zumutbar (z.B. im PKW) transportiert werden können, und für die unter Bezugnahme auf diese Garantie eine Garantieleistung beansprucht wird, sind unserer nächstgelegenen Kundendienststelle oder unserem Vertragskundendienst zu übergeben oder zuzusenden. Instandsetzungen am Aufstellungsort können nur für stationär betriebene (feststehende) Geräte verlangt werden.
Es ist jeweils der Kaufbeleg mit Kauf- und/oder Lieferdatum vorzulegen. Ersetzte Teile gehen in unser Eigentum über.
4. Sofern die Nachbesserung von uns abgelehnt wird oder fehlschlägt, wird innerhalb der oben genannten Garantiezeit auf Wunsch des Endabnehmers kostenfrei gleichwertiger Ersatz geliefert.
5. Garantieleistungen bewirken weder eine Verlängerung der Garantiefrist, noch setzen sie eine neue Garantiefrist in Lauf. Die Garantiefrist für eingebaute Ersatzteile endet mit der Garantiefrist für das ganze Gerät.
6. Weitergehende oder andere Ansprüche, insbesondere solche auf Ersatz außerhalb des Gerätes entstandener Schäden sind - soweit eine Haftung nicht zwingend gesetzlich angeordnet ist - ausgeschlossen.

Diese Garantiebedingungen gelten für in Deutschland gekaufte Geräte. Werden Geräte ins Ausland verbracht, die die technischen Voraussetzungen (z.B. Spannung, Frequenz, Gasarten, etc.) für das entsprechende Land aufweisen und die für die jeweiligen Klima- und Umweltbedingungen geeignet sind, gelten diese Garantiebedingungen auch, soweit wir in dem entsprechenden Land ein Kundendienstnetz haben. Für im Ausland gekaufte Geräte gelten die von unserer jeweils zuständigen Landesvertretung herausgegebenen Garantiebedingungen. Diese können Sie über Ihren Fachhändler, bei dem Sie das Gerät gekauft haben, oder direkt bei unserer Landesvertretung anfordern.

Beachten Sie unser weiteres Kundendienst-Angebot:

Auch nach Ablauf der Garantie stehen Ihnen unser Werkskundendienst und unsere Servicepartner zur Verfügung.

Siemens-Electrogeräte GmbH
Carl-Wery-Str. 34 / 81739 München // Germany

Siemens Info Line

(Mo-Fr: 8.00-18.00 Uhr erreichbar)

Für Produktinformationen sowie Anwendungs- und Bedienungsfragen zu **Kleinen Hausgeräten**:

DE-Tel.: 01805 54 74 36* oder unter
siemens-info-line@bshg.com

*) 0,14 €/Min. aus dem Festnetz,

Mobilfunk max. 0,42 €/Min.

Nur für Deutschland gültig!

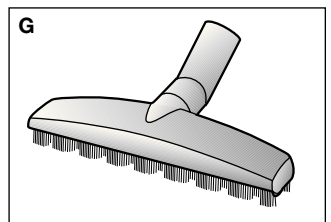
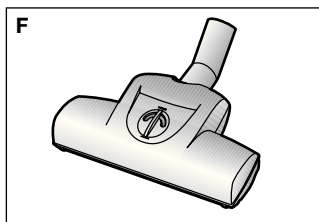
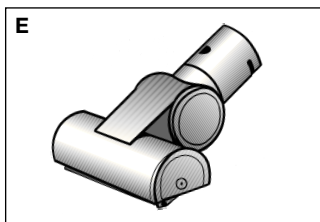
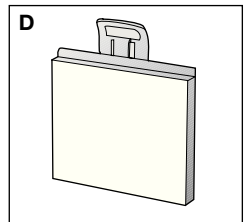
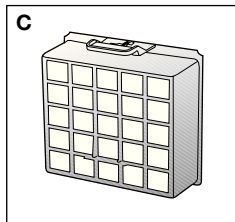
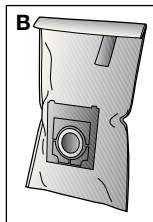
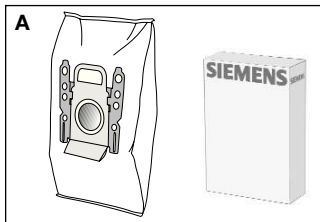
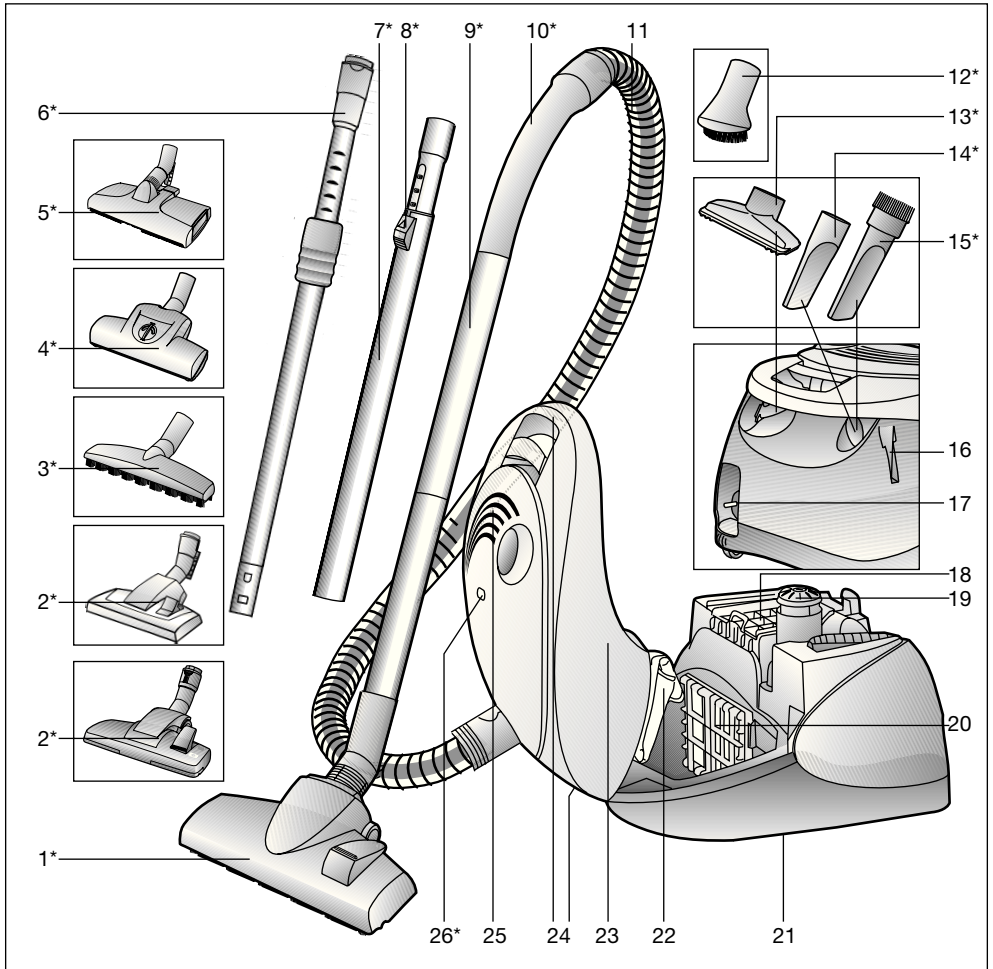

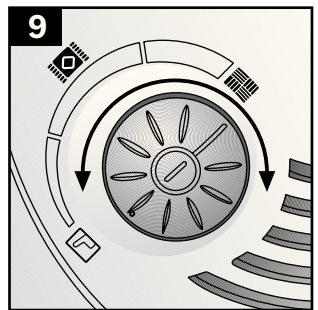
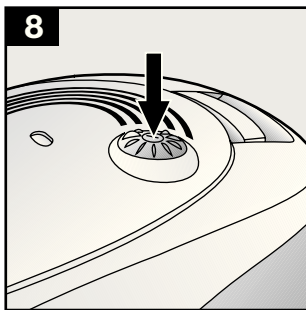
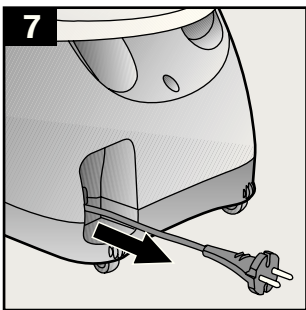
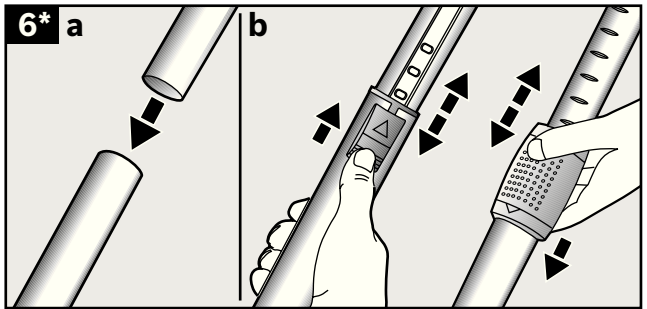
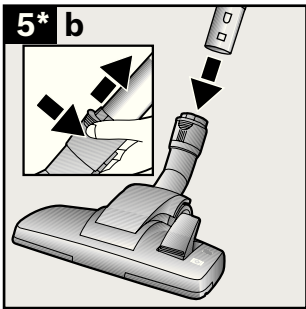
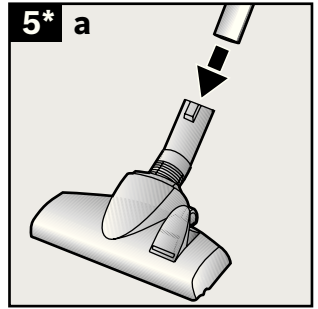
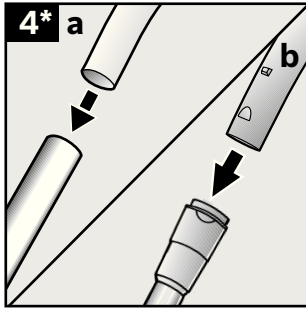
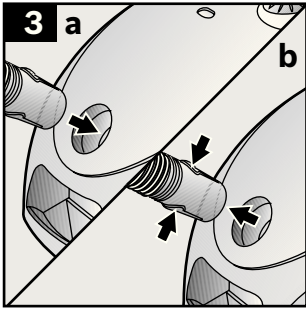
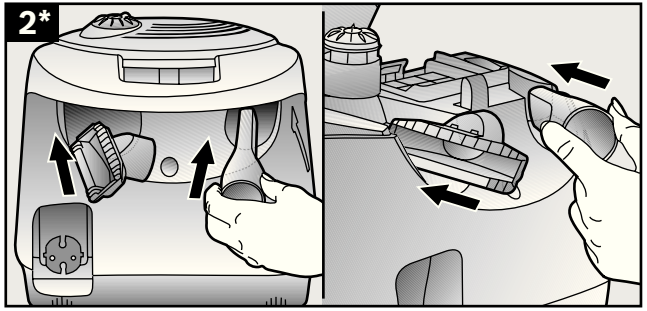
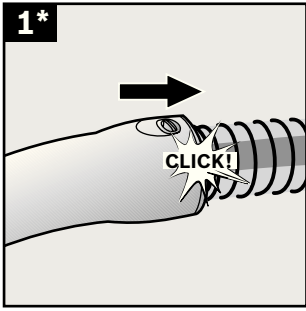

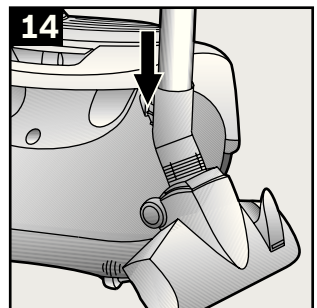
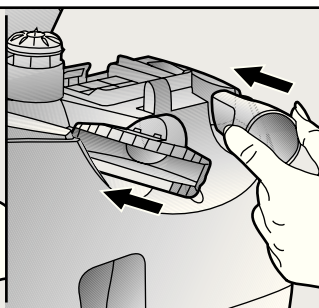
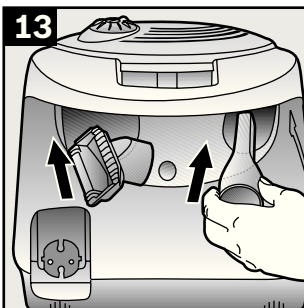
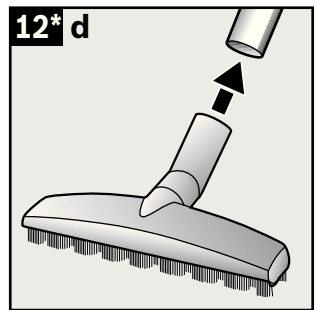
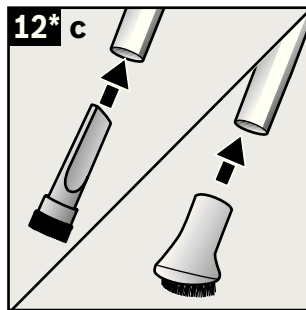
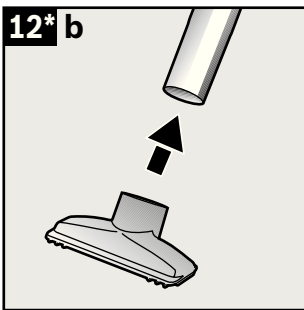
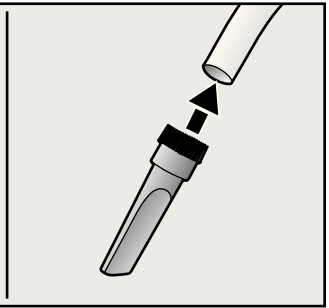
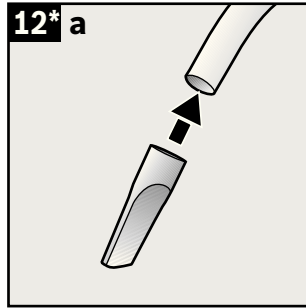
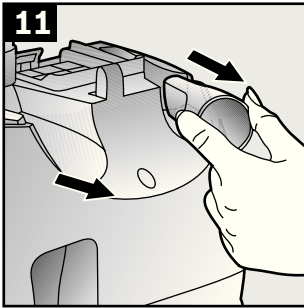
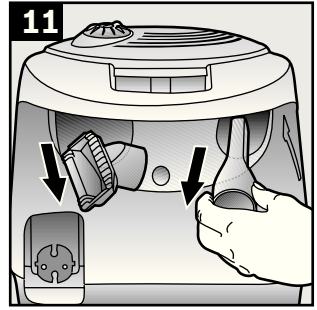
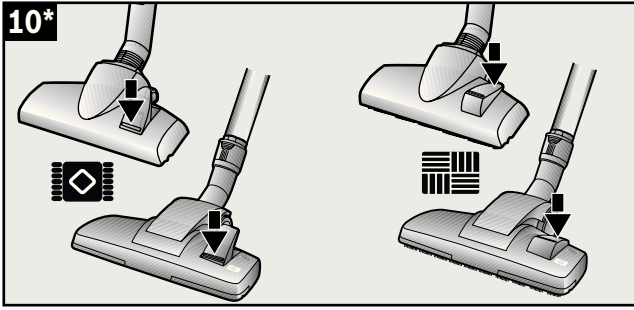

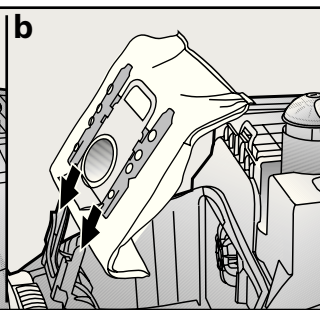
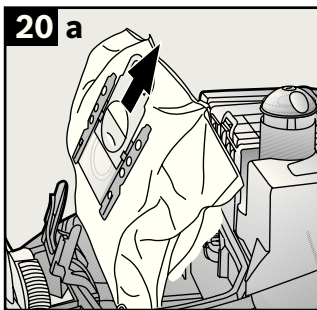
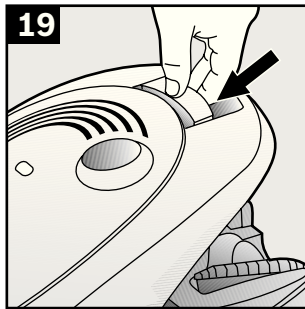
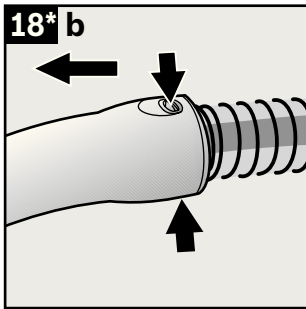
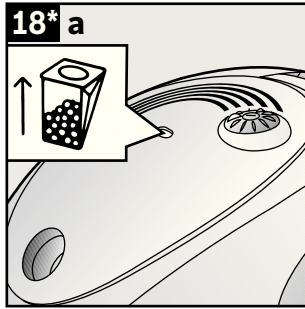
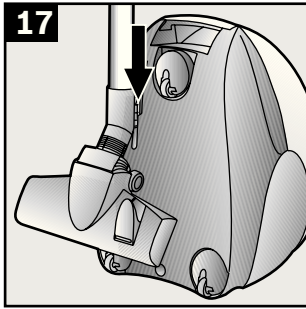
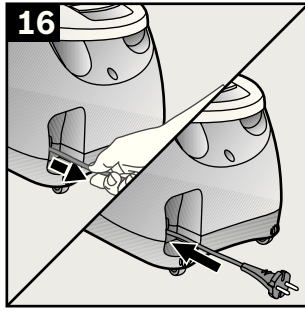
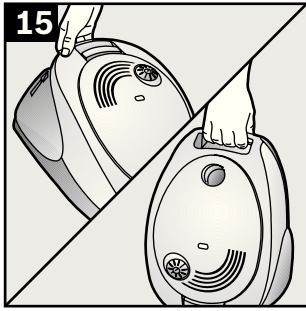

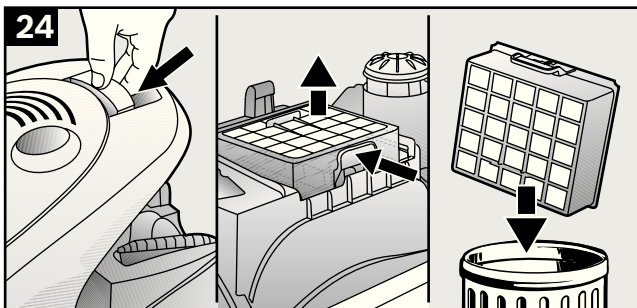
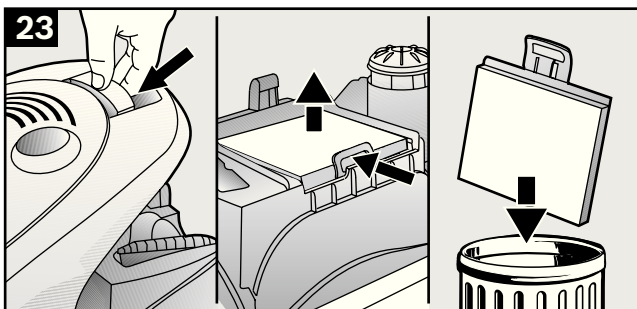
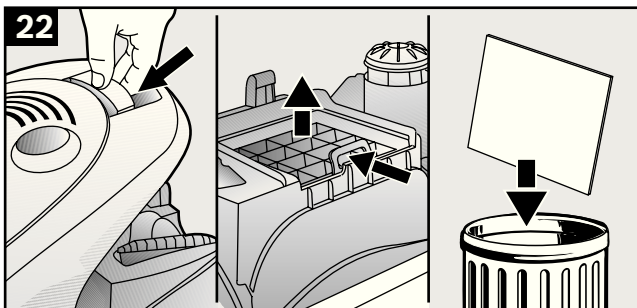
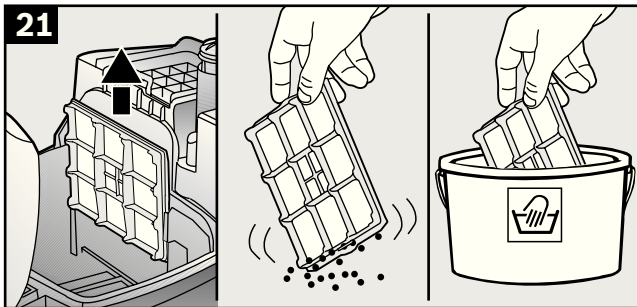



Siemens-Electrogeräte GmbH
Carl-Wery-Str. 34, 81739 München

© Siemens-Electrogeräte GmbH, 2013.

www.siemens-home.com

03/12
5100 003 048 B