



RSA1Z***
RSA1S***
RSA1U***
RSA1D***
RSA1N***
RSA1V***

KOELKAST

Gebruiksaanwijzing

NL

stel u de mogelijkheden voor

Dank u voor het aanschaffen van een Samsung product.
Om een betere service te verkrijgen, kunt u uw product registreren op
www.samsung.com/global/register

Vrijstaand Toestel

SAMSUNG

Kenmerken van uw nieuwe koelkast

DE BELANGRIJKSTE KENMERKEN VAN UW NIEUWE KOELKAST

Uw Samsung Side-By-Side koelkast is uitgerust met vele ruimtebesparende, innovatieve opslag en energie efficiënte eigenschappen.

- **WEGGEWERKTE SCHARNIEREN EN KNOPPEN**

De weggewerkte scharnieren en knoppen zorgen voor een Neat & Stylish vooraanzicht.

- **Coolselect Duo (optioneel)**

De aanpasbare CoolSelect Duo geeft u de mogelijkheid te kiezen tussen vlees- en groente-instellingen afhankelijk van uw behoefte. In de vleesinstelling behouden uw delicatessen en vleeswaren hun sappige textuur en versheid. In de groente-instelling handhaaft de kast de optimale luchtvochtigheid voor fruit en groenten en verandert in een perfecte bewaarplaats waar zij langer vers blijven. Nu heeft u altijd voedsel op zijn verst.

- **ZWART HELDER LED-SCHERM**

Met een luxe zwart venster, geniet u van het neat & clear ontwerp.

CE-kennisgeving

Er is bepaald dat dit apparaat voldoet aan de laagspanningsrichtlijn (2006/95/EG), de richtlijn over elektromagnetische compatibiliteit (2004/108/EG), de richtlijn over beperking van het gebruik van gevaarlijke stoffen (2011/65/EU), gedelegeerde verordening (EU) nr. 1060/2010 en de Ecodesign-richtlijn (2009/125/EG) die zijn geïmplementeerd door richtlijn (EG) 643/2009 van de Europese Unie. (Geldt alleen voor producten die worden verkocht in Europese landen.)



Om eenvoudig te kunnen raadplegen in de toekomst kunt u hier het model- en serienummer opschrijven. U kunt deze vinden aan de linkerkant van de koelkast.

Model #.....
Serie #.....

veiligheidsinformatie

VEILIGHEIDSINFORMATIE





- Lees deze gebruiksaanwijzing aandachtig door voordat u het apparaat in gebruik neemt en bewaar de gebruiksaanwijzing voor toekomstig gebruik.







- Omdat de volgende gebruiksaanwijzingen van toepassing zijn op diverse modellen, kunnen de eigenschappen van uw koelkast ietwat afwijken van de beschrijving in deze handleiding.

GEBRUIKTE WAARSCHUWINGSYMBOLEN

	Geeft aan dat levensgevaar dreigt of gevaar op ernstige verwondingen.
	Geeft aan dat de kans aanwezig is op verwondingen of materiële schade.

ANDERE GEBRUIKTE SYMBOLEN

	Geeft aan dat u dit NIET moet doen.
	Geeft aan dat u dit NIET uit elkaar moet halen.
	Geeft aan dat u dit NIET moet aanraken.
	Geeft aan dat u dit moet opvolgen.
	Geeft aan dat u de stekker uit het stopcontact moet halen.
	Geeft aan dat aarding noodzakelijk is om een elektrische schok te voorkomen.
	Het wordt aanbevolen dat dit onderdeel wordt behandeld door een technicus.

Deze waarschuwingstekens zijn er om verwondingen van u en anderen te voorkomen.

Volg ze alstublieft expliciet op. Bewaar deze handleiding na het lezen voor toekomstig gebruik.

veiligheidsinformatie

- Deze koelkast moet op de juiste wijze worden geïnstalleerd volgens de aanwijzingen in deze handleiding, voordat het kan worden gebruikt.
- Gebruik dit apparaat alleen waar het voor bedoeld is, zoals beschreven staat in deze handleiding.
- Wij raden ten zeerste aan om onderhoud te laten uitvoeren door een gekwalificeerde technicus.
- R600a of R134a kunnen worden gebruikt als koelvloeistof. Controleer het etiket op de compressor aan de achterkant van het apparaat en de classificatie in de koelkast om uit te vinden welke koelvloeistof kan worden gebruikt voor deze koelkast.



- In het geval van R600a koelvloeistof, dit gas is een natuurlijk gas met een hoge omgevingscompatibiliteit en tevens ontvlambaar. Bij transport en installatie van het apparaat, dient u er voor te zorgen dat geen onderdelen van het koelcircuit worden beschadigd.
- Ontsnappende koelvloeistoffen kunnen ontbranden of een oogbeschadiging opleveren. Indien u een lek bemerkt, vermijdt dan open vuur of potentiële ontstekingsbronnen en ventileer de ruimte waar het apparaat staat gedurende verscheidene minuten.



WAARSCHUWING

- Om het totstandkomen van een brandbaar luchtgasmengsel te voorkomen indien er lekkage optreedt, moet u rekening houden met de grootte van de ruimte waarin de koelkast staat en de hoeveelheid ontsnapt gas.
- Neem nooit een apparaat in gebruik dat tekenen vertoont van beschadiging. Neem in het geval van

veiligheidsinformatie

twijfel contact op met uw leverancier.

- De kamer moet 1m³ bevatten voor elke 8g R600a koelvloeistof in de koelkast.
- De hoeveelheid koelvloeistof in uw koelkast staat vermeldt op de identificatiesticker binnenin de koelkast.
- Verwerk het verpakkingsmateriaal van dit product op een milieuvriendelijke wijze.
- Haal de stekker uit het stopcontact voordat u de interieurlamp van de koelkast gaat vervangen.
 - Er bestaat anders een kans op een elektrische schok.

ERNSTIGE WAARSCHUWINGSTEKENS



- Installeer de koelkast nooit in een vochtige ruimte of op een plek waar het in contact kan komen met water.
 - Beschadiging van isolatiemateriaal of elektrische onderdelen kunnen een elektrische schok of brand veroorzaken.
- Plaats de koelkast nooit in direct zonlicht en stel het evenmin bloot aan warmtebronnen zoals ovens, verwarmingen of andere apparaten.
- Zorg voor het plaatsen van het apparaat voor een vlakke ondergrond.
 - Indien uw koelkast niet waterpas staat, kan het zijn dat het interne koelsysteem niet juist functioneert.
- Sluit nooit meerdere apparaten aan op hetzelfde stopcontact. De koelkast dient altijd te worden aangesloten op een eigen stopcontact met het juiste

veiligheidsinformatie

voltage dat overeenkomt met de identificatiesticker.



- Dit levert de beste prestaties en voorkomt tevens het overbelast raken van de elektrische bedrading, dit zou kunnen leiden tot brand door oververhitte kabels.

- Haal nooit de stekker uit het stopcontact door aan de kabel te trekken. Neem de stekker stevig vast en trek deze recht uit het stopcontact.
- Beschadiging van het snoer kan leiden tot kortsluiting, brand en/of een elektrische schok.
- Zorg ervoor dat de stekker niet verwrongen of beschadigd raakt door de achterkant van de koelkast.
- Het snoer mag niet dubbel gebogen worden en plaats er geen zware voorwerpen op.
 - Dit kan leiden tot brand.
- Laat het elektriciteits snoer onmiddellijk repareren of vervangen door de leverancier of diens onderhoudsdienst indien het beschadigd is.
- Gebruik geen snoer dat scheuren of slijtage vertoont.
- Indien het snoer beschadigd is, laat het dan onmiddellijk vervangen door de leverancier of diens onderhoudsdienst.
- Wanneer u de koelkast gaat verplaatsen, wees dan voorzichtig met het snoer.
- Steek nooit de stekker in het stopcontact met vochtige handen.
- Haal de stekker uit het stopcontact voordat u de

veiligheidsinformatie

koelkast gaat schoonmaken of repareren.

- Gebruik geen natte of vochtige doek wanneer u de stekker gaat schoonmaken.
 - Verwijder alle verontreiniging of stof van de contactpinnen van de stekker.
 - U riskeert anders een brand.
 - Indien de koelkast is afgesloten van het elektriciteitsnet, dient u tenminste tien minuten te wachten voor u het weer aansluit.
 - Steek geen stekker in een stopcontact dat niet goed vast zit.
 - Er bestaat anders een kans op een elektrische schok of brand.
 - Het apparaat moet op zodanige wijze worden geplaatst dat de stekker toegankelijk is.
- veiligheidsinformatie

-  • De koelkast moet worden geaard.
 - U dient de koelkast te aarden om elektriciteitslekage of elektrische schokken veroorzaakt door elektriciteitsverlies te voorkomen.
-  • Gebruik geen gasleidingen, telefoonlijnen of andere potentiële bliksemgeleiders als aarde.
 - Onjuist gebruik van een geaarde stekker kan leiden tot een elektrische schok.
- Haal de koelkast niet uit elkaar en probeer het apparaat niet zelf te repareren.
 - U loopt het risico op brand, defecten en/of verwondingen.
- Indien u chemicaliën ruikt of rook, haal dan onmiddellijk de stekker uit het stopcontact en

veiligheidsinformatie

neem contact op met uw Samsung electronics onderhoudsdienst.

- Houd ventilatieopeningen in de behuizing of de inbouwconstructies vrij van blokkeringen.
- Gebruik geen mechanische hulpmiddelen om het ontdooiproces te versnellen, volg de aanbevelingen van de leverancier.
- Beschadig het koelcircuit niet.
- Plaats of gebruik geen elektrische apparaten in de koelkast/vriezer, tenzij deze zijn aanbevolen door de leverancier.
- Deze koelkast is niet bedoeld voor mensen (inclusief kinderen) met een handicap of een gebrek aan ervaring en kennis, tenzij zij begeleid worden of instructies hebben gekregen omtrent het gebruik van dit apparaat door een persoon die verantwoordelijk is voor hun veiligheid.
- Op kinderen dient te worden toegezien zodat zij niet met het apparaat kunnen spelen.
- Laat kinderen niet aan een deur hangen. Er kan anders een ernstig ongeluk worden veroorzaakt.
- Raak de binnenkant van de vriezer of producten die worden bewaard in de vriezer nooit aan met natte handen.
 - Dit kan leiden tot bevrozingen.
- Indien de koelkast gedurende een langere tijd niet wordt gebruikt, haal dan de stekker uit het stopcontact.
 - Beschadiging van de isolatie kan brand veroorzaken.

veiligheidsinformatie

- Plaats geen artikelen op het apparaat.
 - Wanneer u de deur opent of sluit kunnen deze artikelen vallen en verwondingen of beschadigingen veroorzaken.

WAARSCHUWINGSTEKENS



- Dit product is alleen bedoeld voor opslag van voedsel in een huiselijke omgeving.
- Volg altijd de bewaarschema's van de producenten. Raadpleeg de relevante instructies
- Flessen dien stevig tezamen worden opgeslagen zodat zij niet uit de koelkast kunnen vallen.
- Plaats geen koolzuurhoudende dranken in het vriesvak
- Bewaar niet te veel voedsel in de koelkast.
 - Wanneer u de deur opent kan een artikel uit de koelkast vallen en verwondingen of beschadigingen veroorzaken.
- Plaats geen glazen flessen of andere glazen voorwerpen in de vriezer.
 - Wanneer de inhoud bevriest, kan het glas breken en verwondingen veroorzaken.
- Spuit geen brandbare gassen in de nabijheid van de koelkast.
 - Dit kan leiden tot een explosie of brand.
- Spuit geen water in of buiten de koelkast.
 - Er bestaat anders een kans op een elektrische schok of brand.
- Bewaar geen vluchtige of brandbare stoffen in de

veiligheidsinformatie

koelkast.

- Opslag van benzeen, thinner, alcohol, ether, LPG en soortgelijke producten kunnen explosies veroorzaken.
- Indien u een langdurige vakantie heeft gepland leeg dan de koelkast en schakel deze uit.
- Bevries geen artikelen die reeds compleet ontdooit zijn.
- Bewaar geen farmaceutische producten, wetenschappelijke materialen of temperatuurgevoelige producten in de koelkast.
 - Producten die een strikte temperatuurcontrole vereisen mogen niet worden bewaard in de koelkast.
- Plaats geen container met water op de koelkast.
 - Bij vermorsen bestaat een kans op een elektrische schok of brand.
- Pas geen krachtige schokken toe en oefen geen buitensporige kracht uit op het glazen oppervlak.
 - Gebroken glas kan leiden tot persoonlijk letsel en/of eigendomsschade.

WAARSCHUWINGSTEKENS BIJ HET SCHOONMAKEN

- Steek uw handen niet in het gebied onder het apparaat.
 - Scherpe randen kunnen verwondingen veroorzaken.
- Steek nooit uw vingers in de dispenser of de vulklep.
 - Het kan leiden tot verwondingen of beschadigingen.
- Gebruik geen natte of vochtige doek wanneer u de

veiligheidsinformatie

stekker gaat schoonmaken, verwijder vuil en stof van de contactpinnen van de stekker.

- U riskeert ander een brand.

- Indien de koelkast is afgesloten van het elektriciteitsnet, dient u tenminste tien minuten te wachten voor u het weer aansluit.

WAARSCHUWINGSTEKENS BIJ VERWIJDERING

- Wanneer u deze koelkast wilt afvoeren, verwijder dan de deurrubbers en de klink zodat kleine kinderen of dieren niet gevangen kunnen raken in de koelkast.
- Laat de plateaus in de koelkast zodat kinderen er niet gemakkelijk in kunnen komen.
- R600a of R134a kunnen worden gebruikt als koelvloeistof. Controleer het etiket op de compressor aan de achterkant van het apparaat en de classificatie in de koelkast om uit te vinden welke koelvloeistof kan worden gebruikt voor deze koelkast. Wanneer dit product brandbaar gas (Refrigerant R600a) bevat, neem dan contact op met de lokale overheid om zorg te dragen voor een veilige verwerking van dit product.
- Cyclopentaan wordt gebruikt als isolatie vulgas. De gassen in isolatie materiaal vergen een speciale verwijderingprocedure. Neem contact op met uw lokale overheid zodat dit product op milieuvriendelijke wijze kan worden verwijderd. Zorg ervoor dat geen van de leidingen aan de achterkant van het apparaat beschadigd raken voordat u het gaat verwijderen. Wanneer de leiding breekt dient u

veiligheidsinformatie

het apparaat naar buiten te verplaatsen, vanwege het brandbare gas.



Bel in het geval van een stroomstoring het elektriciteitsbedrijf en vraag hoe lang het gaat duren. De meeste stroomstoringen die binnen één of twee uur worden hersteld zullen de temperatuur van uw koelkast niet beïnvloeden.

U dient echter het aantal keren dat de deur wordt geopend tot het minimum te beperken.

Indien de stroomstoring langer dan 24 uur duurt, verwijder dan al het bevroren voedsel.

Houd bij alle deuren en deksels die voorzien zijn van sloten, de sleutels buiten het bereik van kinderen en niet in de nabijheid van het apparaat, om zo te voorkomen dat kinderen kunnen worden opgesloten in de koelkast.



Er zit een beschermende folie op sommige modellen koelkasten, welke is bedoeld om de koelkast te beschermen tegen krassen tijdens transport. Om statische elektriciteit te voorkomen bij het afhalen van de folie, moet dit langzaam gedaan worden. Indien de folie voor een lange tijd niet is verwijderd van de koelkast, kan dat kleurverschillen geven aan de stalen plaat.

AANVULLENDE INFORMATIE VOOR JUIST GEBRUIK

- Laat het apparaat 2 uur rusten voordat u het in gebruik gaat nemen.
- Om de beste prestaties te verkrijgen van het product,

veiligheidsinformatie

- Plaats geen voedsel bij de ventilatieopeningen aan de achterkant van het apparaat omdat dit de vrije luchtcirculatie in het vriesvak kan belemmeren,
- Wikkel het voedsel goed in of plaats het in luchtdichte bewaardozen voordat u het in de vriezer plaatst,
- Plaats geen vers bereid voedsel nabij reeds bevroren voedsel,
- Plaats geen koolzuurhoudende dranken in het vriesvak.
- Let op de maximale bewaartijd en de uiterste houdbaarheids data op de bevroren goederen.
- Er is geen noodzaak om de koelkast uit te schakelen wanneer u tot drie weken weg gaat.
Echter, verwijder al het voedsel indien u langer dan drie weken weg blijft. Haal de stekker uit het stopcontact, maak deze schoon, spoel na en droog deze af.
- De meeste stroomstoringen die binnen een of twee uur worden hersteld zullen de temperatuur van uw koelkast niet beïnvloeden. U dient echter het aantal keren dat de deur wordt geopend tot het minimum te beperken. Indien de stroomstoring langer dan 24 uur duurt, verwijder dan al het bevroren voedsel.
- Indien een sleutel is bijgeleverd dient deze buiten het bereik van kinderen worden bewaard en niet in de nabijheid van het apparaat.
- Het apparaat functioneert wellicht onjuist (mogelijkheid van ontdooiing van de inhoud of een te hoge temperatuur in het vriesvak) wanneer het

veiligheidsinformatie

gedurende een langere tijd wordt geplaatst in een temperatuur die lager is dan waarvoor de koelkast is ontworpen.

- Plaats geen voedsel dat snel bederft bij lage temperaturen, zoals bananen en meloenen.
- Plaats het ijsbakje in de hiertoe ontworpen plaats voor een optimale ijsproductie.
- Uw apparaat blijft ijsvrij, dit betekent dat u het niet handmatig hoeft te ontdooien, dit zal automatisch worden uitgevoerd.
- De temperatuur stijging tijdens het ontdooien blijft binnen de ISO vereisten. Als u zich er van wilt verzekeren dat de temperatuur van uw bevroren voedsel constant blijft gedurende het ontdooien, wikkel het voedsel dan in enkele lagen papier zoals krantenpapier.
- Een toename van de temperatuur van het bevroren voedsel gedurende het ontdooien kan leiden tot een vermindering van de houdbaarheid.

ENERGIEBESPARENDE TIPS

- Plaats de koel/vriescombinatie in een koele, droge ruimte met voldoende ventilatie. Zorg ervoor dat het apparaat niet in direct zonlicht staat en plaats het niet vlakbij een warmtebron (bijv. een radiator.).
- Zorg ervoor dat de ventilatieopeningen -roosters niet geblokkeerd worden.
- Laat warm voedsel eerst afkoelen voordat u het in de koelkast zet.
- Laat bevroren voedsel in de koelkast ontdooien.

veiligheidsinformatie

U gebruikt dan de lage temperatuur van het diepvriesvoedsel om voedsel in de koelkast te koelen.

- Zorg dat de deur van het apparaat zo kort mogelijk open staat als u er voedsel in doet of uit haalt. Hoe korter de deur openstaat, hoe minder ijsvorming er optreedt.
- Plaats de koelkast zo dat er vrije ruimte is aan de rechter-, linker-, achter- en bovenzijde. Het stroomverbruik neemt hierdoor af, wat kosten bespaart.

inhoud

17 HET INSTELLEN VAN UW SIDE-BY-SIDE KOELKAST

- 17 Voorbereidingen voor het installeren van uw koelkast
- 18 Het verwijderen van de deuren
- 21 Het plaatsen van de deuren
- 24 Het horizontaal plaatsen van de koelkast

25 HET INSTELLEN VAN UW SIDE-BY-SIDE KOELKAST

- 25 Kleine aanpassingen maken aan de deuren
- 26 Controleer de watertoevoer (optioneel)
- 27 Het instellen van de watertoevoer

30 HET GEBRUIK VAN UW SIDE-BY-SIDE KOELKAST

- 30 De koelkast instellen
- 31 De koelkast bedienen
- 32 Het digitale scherm
- 33 Controleer de temperatuur
- 34 Gebruik de ijs- en koud water dispenser
- 35 Plateaus en laden
- 36 Voedsel bewaren
- 38 Coolselect Duo (optioneel)
- 39 Verwijder de vriezeraccessoires
- 40 Verwijder de koelkastaccessoires
- 41 De koelkast reinigen
- 42 De binnenlampen vervangen
- 43 Het gebruik van de deuren

44 PROBLEMEN OPLOSSEN

Het instellen van uw koelkast

VOORBEREIDINGEN VOOR HET INSTALLEREN VAN UW KOELKAST

Gefeliciteerd met de aanschaf van uw Samsung Side-By-Side koelkast. Wij hopen dat u van de vele state-of-the-art extra's en doelmatigheden zult genieten die dit apparaat heeft te bieden.

Selecteer de beste locatie voor de koelkast

- Selecteer een locatie met eenvoudige toegang tot een waterleiding.
 - Selecteer een locatie zonder direct zonlicht.
 - Selecteer een locatie met een vlakke (of bijna vlakke) vloer.
 - Selecteer een locatie met voldoende ruimte voor de deuren om gemakkelijk te kunnen openen.
- Zorg voor het plaatsen van het apparaat voor een vlakke ondergrond.
- Indien uw koelkast niet waterpas staat, kan het zijn dat het interne koelsysteem niet juist functioneert.
 - Gebruikte ruimte bij ingebruikname. Raadpleeg de onderstaande tekening en afmetingen.

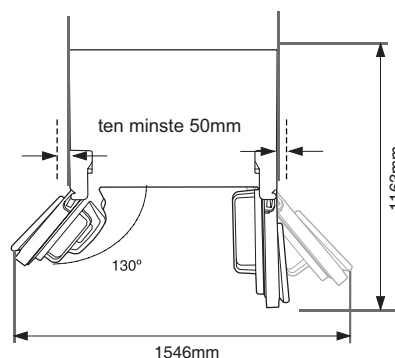
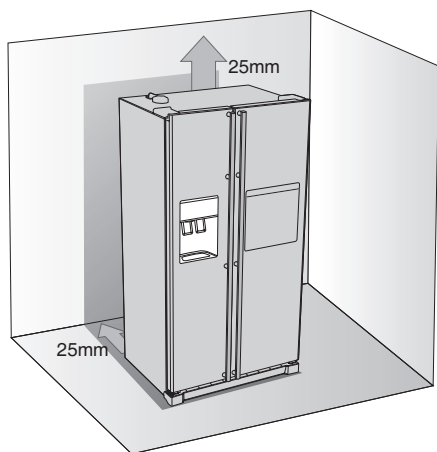

- ☞ • Houd ruimte vrij rondom de koelkast. Dit zal het energieverbruik verminderen en uw elektriciteitsrekening lager maken.
- Plaats de koelkast niet op een plek waar de temperatuur beneden de 10°C kan komen.
- Sluit eerst de watertoevoer af VOORDAT u de deur van de vriezer gaat verwijderen. Lees het volgende onderdeel over "Verwijder de watertoevoer" om schade te voorkomen.

HET VERWIJDEREN VAN DE DEUREN

Indien uw deuropening te smal is om de koelkast door te laten, kunt u de deuren verwijderen.

1. Verwijder de dorpel

Open de deuren van de koelkast en de vriezer, verwijder vervolgens de dorpel door de drie schroeven tegen de klok in te draaien.

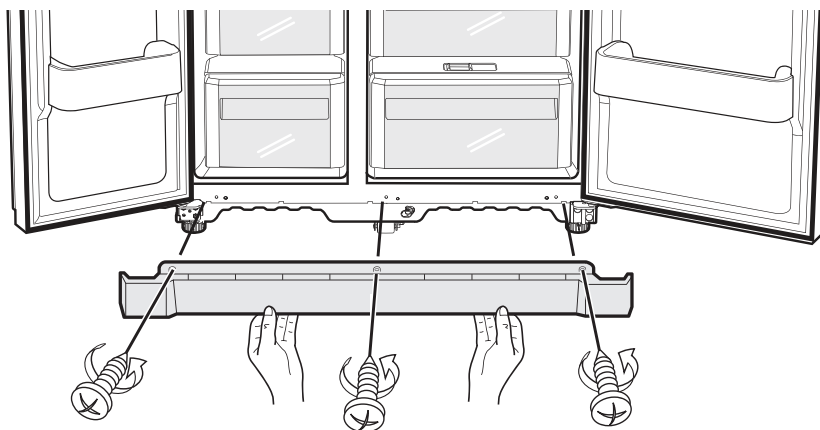

Verwijder de watertoevoer van de koelkast

1. Verwijder de watertoevoer door op de koppeling ① te drukken en de slang ② weg te trekken.

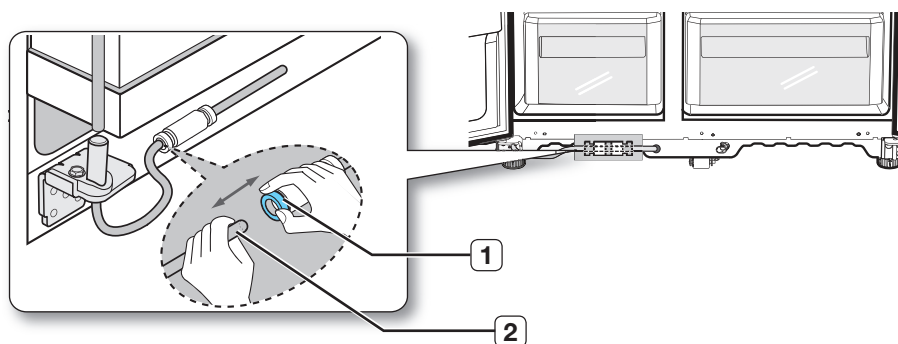

Snijd de slang niet los, trek deze zachtjes uit de koppeling.

Het instellen van uw side-by-side koelkast

2. Verwijder de vriezerdeur

Een paar opmerkingen vooraf.

- Zorg ervoor dat u de deur rechtop houdt, zodat u de scharnieren niet verbuigt of afbreekt.
- Wees voorzichtig met de waterbuis en draadbescherming van de deur.
- Plaats de deuren op een afgedekt oppervlak om krassen en beschadiging te voorkomen.

1. Terwijl de vriezerdeur gesloten is, verwijderd u het deksel op het bovenste scharnier ① met behulp van een schroevendraaier, scheidt dan de bedrading door deze zachtjes uit elkaar te trekken ②.

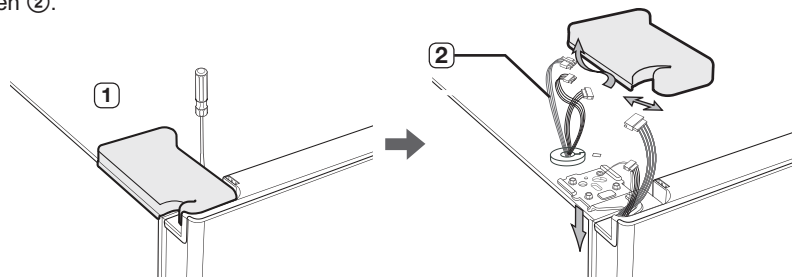

2. Verwijder de schroeven ③ en ④ door deze tegen de klok in te draaien en verwijder het bovenste scharnier ⑤. Wees voorzichtig zodat de deur niet op u valt wanneer u het scharnier verwijderd.

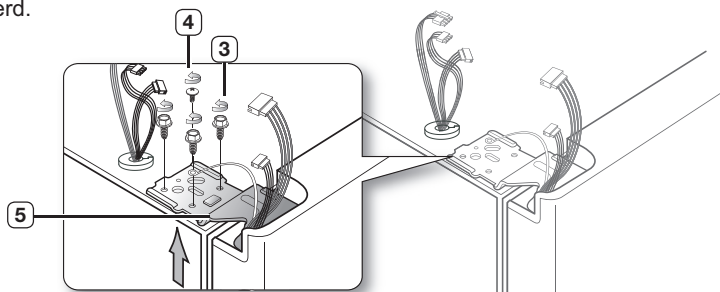

3. Verwijder de deur voorzichtig van het onderste scharnier ⑥ door de deur rechtop te tillen ⑦.

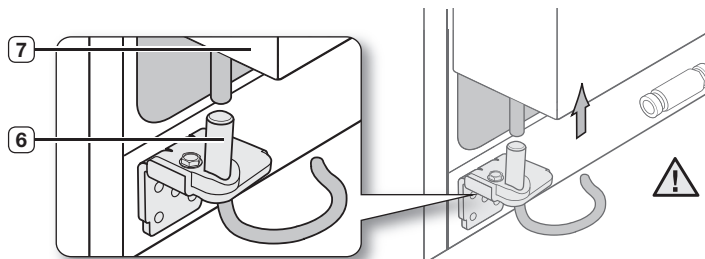

! Wees voorzichtig met de waterbuis en draadbescherming van de deur.

Verwijder de koelkastdeur

1. Terwijl de deur gesloten is, verwijderd u het bovenste scharnier ① met behulp van een schroevendraaier.

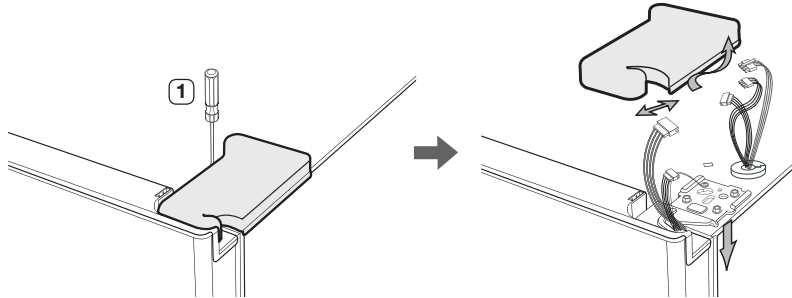

2. Verwijder de schroeven ② en ③ door deze tegen de klok in te draaien en verwijder het bovenste scharnier ④. Wees voorzichtig zodat de deur niet op u valt wanneer u het scharnier verwijderd.

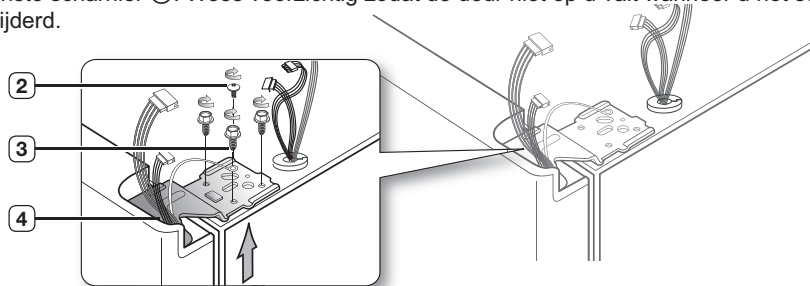

3. Verwijder de deur voorzichtig van het onderste scharnier ⑤ door de deur rechtop te tillen 6.

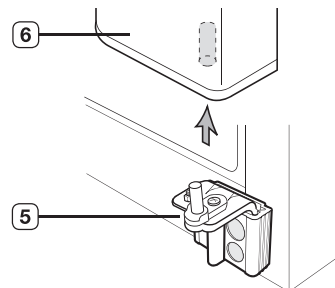

Het instellen van uw side-by-side koelkast

HET PLAATSEN VAN DE DEUREN

Wanneer de koelkast eenmaal geplaatst is, kunt u de deuren weer bevestigen.

Het plaatsen van de vriezerdeur

1. Plaats de deurduim ③ in het gat in de hoek van de vriezerdeur ④. Zorg ervoor dat de gaten in het scharnier ⑤ precies boven de gaten in de kast ⑥ passen en bevestig de schroeven ⑦ en ⑧ door deze met de klok mee te draaien.

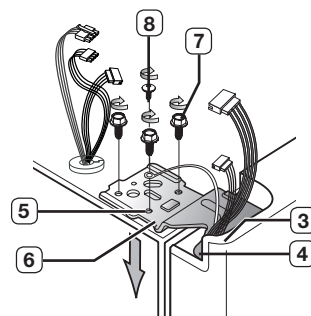

2. Sluit de bedrading aan.

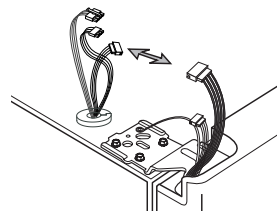

3. Bevestig de klep ⑨ op het bovenste scharnier ⑩ en bevestig het met de schroef.

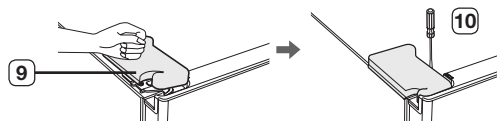

Het plaatsen van de koelkastdeur

1. Plaats het gat in de hoek van de deur ③ boven de as van het onderste scharnier ④.

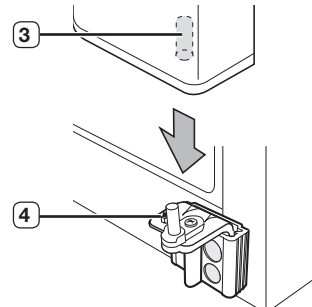

2. Plaats de verticale as ⑤ in het gat in de hoek van de deur ⑥. Zorg ervoor dat de gaten in het scharnier ⑦ precies boven de gaten in de kast ⑧ passen en bevestig de schroeven ⑨ en ⑩ door deze met de klok mee te draaien.

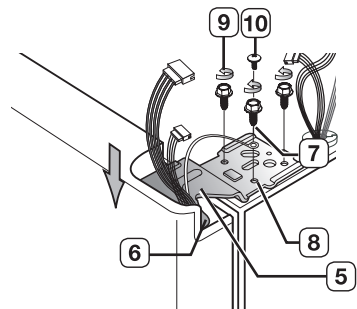

3. Bevestig de klep ⑪ op het bovenste scharnier ⑫ en bevestig het met de schroef.

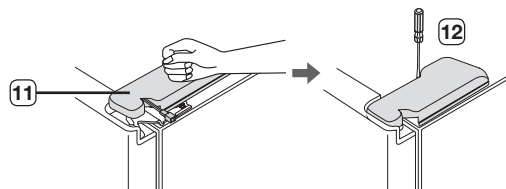

Het instellen van uw side-by-side koelkast

Het aansluiten van de watertoevoer

1. Steek de slang **1** in de koppeling **2**.

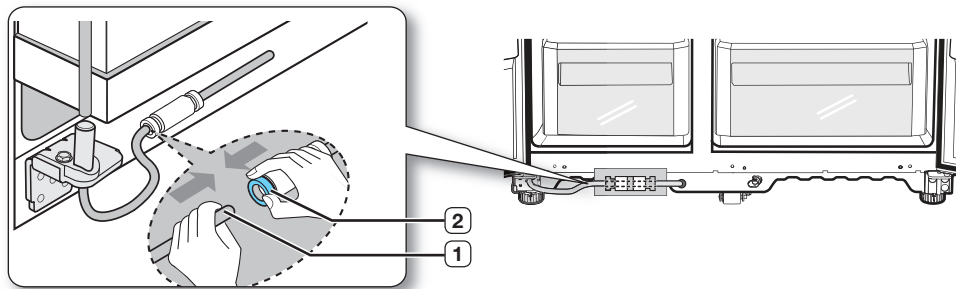

2. De waterleiding moet volledig in het midden van de transparante koppeling worden geplaatst om te voorkomen dat er water lekt.
3. Breng de klem uit het installatiepakket aan en controleer of deze de lijn stevig vasthoudt.

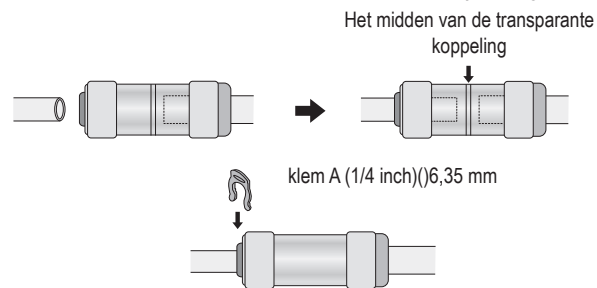

Plaats de dorpel

-  Controleer op lekkage voordat u de dorpel bevestigt.
- Bevestig de dorpel door de drie schroeven met de klok mee te draaien, zoals is afgebeeld in de afbeelding.

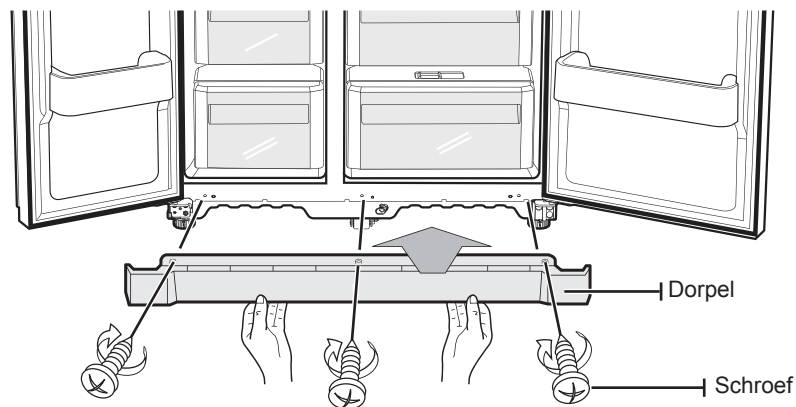

HET HORIZONTALAAL PLAATSEN VAN DE KOELKAST

Nu de deuren weer bevestigd zijn op de koelkast, gaat u de koelkast waterpas plaatsen, zodat u de laatste aanpassingen kunt maken. Wanneer de koelkast niet waterpas is geplaatst kan het moeilijk zijn om de deuren helemaal gelijk te krijgen.

 De voorkant van de koelkast is ook aanpasbaar.

Wanneer de vriezedeur lager is dan de koelkast.

Steek een schroevendraaier met een platte kop in een ribbel van een pootje en draai deze met de klok mee of ertegen in om de koelkast waterpas te plaatsen.

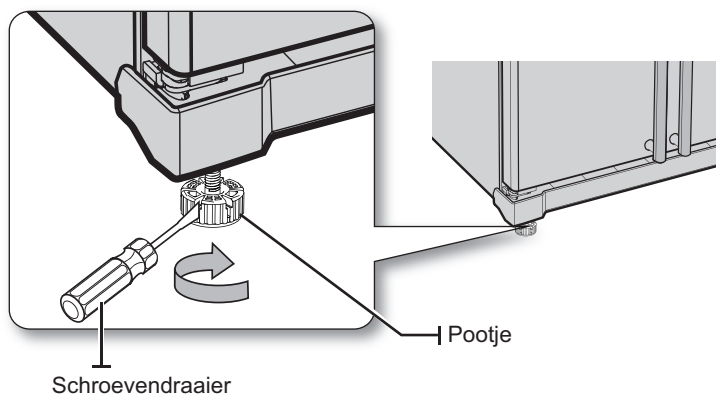

Wanneer de vriezedeur hoger is dan de koelkast.

Steek een schroevendraaier met een platte kop in een ribbel van een pootje en draai deze met de klok mee of ertegen in om de koelkast waterpas te plaatsen.

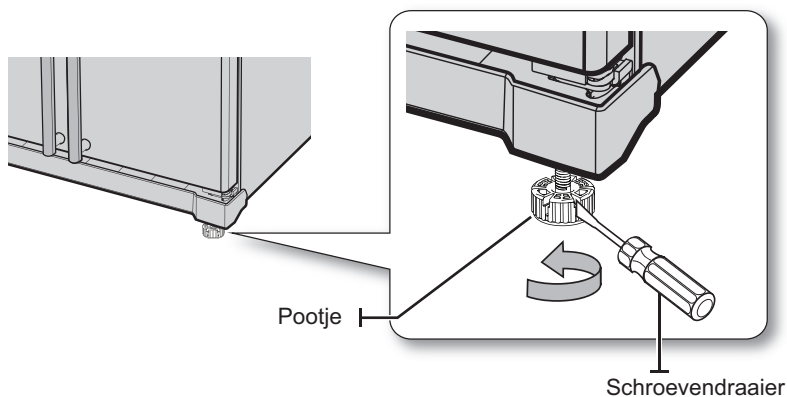

 Lees het volgende gedeelte voor informatie om kleine aanpassingen aan de deur te maken.

Attention: Les pieds de cet appareil ne sont pas encore fixés. Ajustez-les de façon qu'ils touchent le sol et stabilisez l'appareil.

Het instellen van uw side-by-side koelkast

KLEINE AANPASSINGEN MAKEN AAN DE DEUREN

Denk erom dat het noodzakelijk is dat de koelkast waterpas staat om de deuren gelijk te laten aansluiten. Indien u daar hulp bij nodig heeft raadpleeg dan het vorige onderdeel over het horizontaal plaatsen van de koelkast.

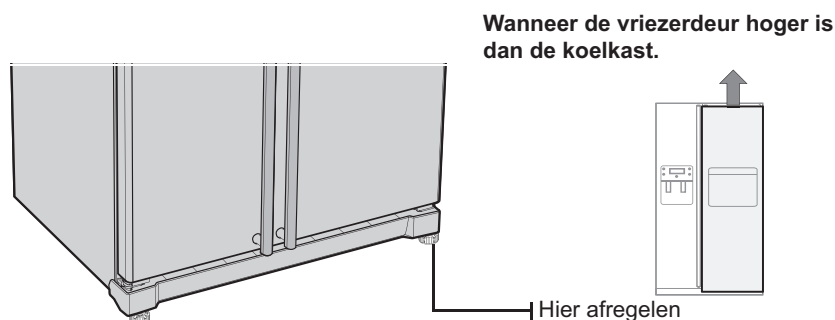

De werkwijze om de deuren op gelijke hoogte te brengen is voor de linker- en de rechterdeur hetzelfde. Open de deuren en pas deze als volgt één voor één aan:

1. Draai de moer ① van het onderste scharnier tot het de bovenkant van de bout ② bereikt.

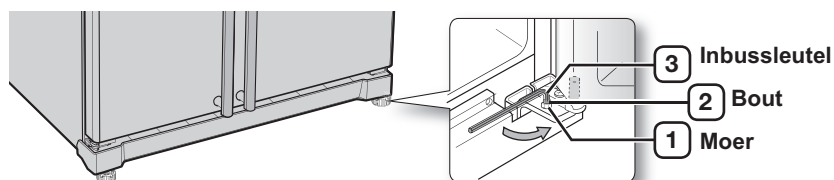

- Wanneer u de moer ① los draait, zorg er dan voor dat u de bijgeleverde inbussleutel ③ gebruikt om de bout ② tegen de klok in te draaien. Daarna kunt u de moer ① met uw vingers verwijderen.

2. Pas het hoogteverschil aan door de bout ② met de klok mee of tegen de klok in te draaien .

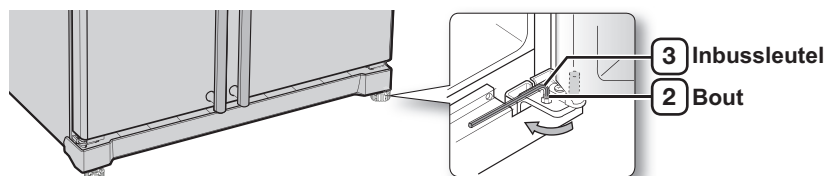

- Wanneer u met de klok meedraait , zal de deur omhoog gaan.

3. Draai, na het aanpassen van de deuren, de moer ① met de klok mee  totdat het de onderkant van de bout heeft bereikt, draai daarna de bout aan met behulp van de inbussleutel 3 om de moer ① vast te zetten.

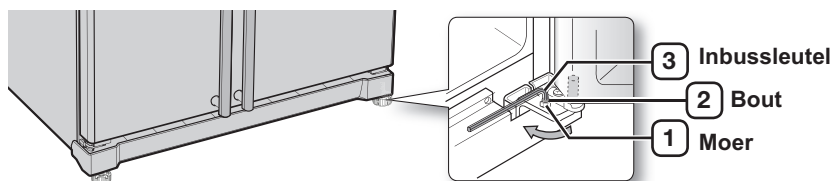

 Indien u de moer niet stevig vast zet, kan de bout los komen.

CONTROLEER DE WATERDISPENSER (OPTIONEEL)

Een waterdispenser is een van de handige extra's van uw nieuwe Samsung koelkast. Om voor een betere gezondheid te zorgen, verwijderd het Samsung waterfilter ongewenste deeltjes uit het water. het steriliseert het water echter niet. U zult hiertoe een extra water reinigingsysteem moeten aanschaffen.

Om de ijsmaker goed te laten functioneren is een waterdruk van 138 ~ 862 Kpa vereist. Onder normale omstandigheden, kan een 170 cc kartonnen bekertje worden gevuld in 10 seconden.

Indien de koelkast is geïnstalleerd in een gebied met een lage waterdruk (onder 138 Kpa), kunt u een aanjaagpomp installeren om de lage druk te compenseren.

Zorg ervoor dat de wateropslagtank in de koelkast goed is gevuld. Hiertoe drukt u op de waterdispenser hendel totdat het water uit de waterafvoer stroomt.

 Het watertoevoer installatiepakket is bijgesloten bij het apparaat. U kunt het vinden in de vriezerlade.

HET INSTELLEN VAN DE WATERTOEOVOER

Onderdelen voor de watertoevoer installatie

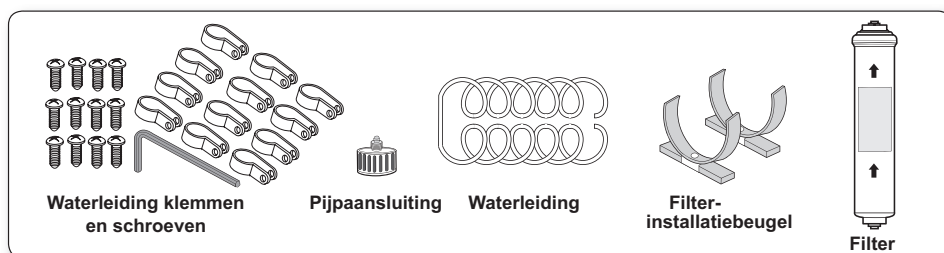

Het aansluiten van de watertoevoer

Sluit de waterleiding aan op de koppeling en de kraan.

1. Sluit de watertoevoer.
2. Verbind de koppeling "A" met de kraan.

Opmerking:

VOORZICHTIG

De waterleiding moet worden aangesloten op de koudwaterleiding. Indien het wordt aangesloten op de heetwaterleiding, kan het ertoe leiden dat de filter niet goed functioneert.

GARANTIEINFORMATIE

Deze waterleiding installatie wordt niet gedekt door de garantie van de producent van de koelkast of ijsmaker. Volg deze instructies zorgvuldig op om de kans op kostbare waterschade te verminderen.

Opmerking:

Indien de koppeling niet past op de kraan, ga dan naar de dichtstbijzijnde geautoriseerde onderhoudsdienst en schaf een geschikt tussenstuk aan.

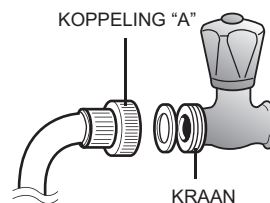

Het instellen van uw side-by-side koelkast

Selecteer de locatie waar de filter moet worden geplaatst.
(Model met filter)

- Indien u de watertoevoer en -afvoer van de filter wilt aanpassen raadpleeg dan de informatieafbeelding.
- Knip de waterleiding die vast zit aan de filter door om deze op de gewenste lengte te brengen.

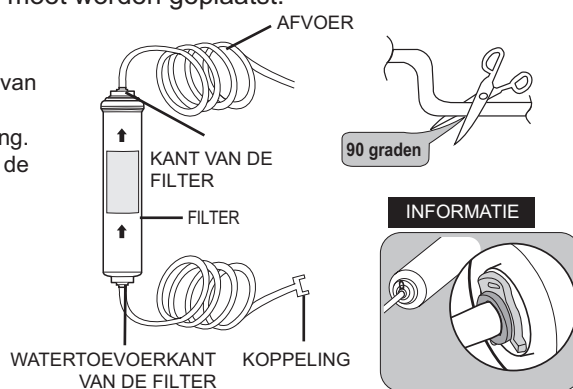

Verwijder alle aanwezige deeltjes uit de filter.
(Model met filter)

- Open de waterkraan om te controleren of er water door de leiding stroomt aan de watertoevoerkant van de filter.
- Indien er geen water door de leiding stroomt controleer dan of de kraan open is.
- Laat de kraan open totdat er schoon water uitstroomt en alle van het fabricageproces achtergebleven deeltjes verwijderd zijn.

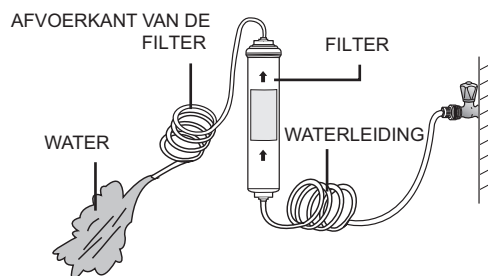

Bevestig de beugels voor de filter.

- Houd de beugels voor de filter in de gewenste positie (onder de gootsteen bijvoorbeeld) en schroef deze vast.

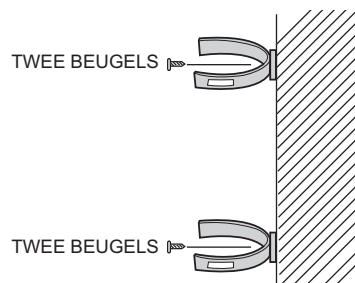

Plaats de filter in de gewenste positie.

- Plaats de zuiveringsinstallatie, zoals hiernaast is afgebeeld.

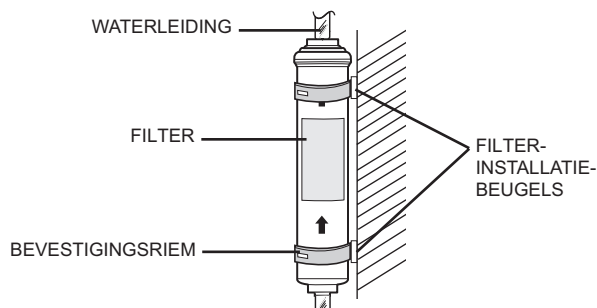

Sluit de waterleiding aan op de koelkast.

- Verwijder de compressor afdekplaat van de koelkast.
- Sluit de waterleiding aan op de afsluiter zoals is afgebeeld.
- Controleer op lekkage na het aansluiten.
Bij lekkage, bevestig de leiding opnieuw.
- Plaats de compressor afdekplaat van de koelkast.

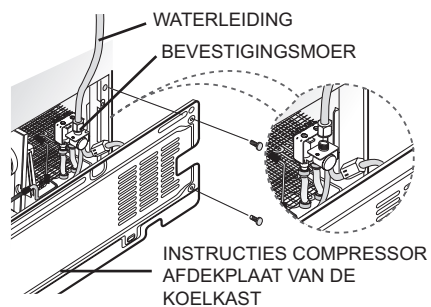

Bevestig de waterleiding.

- Gebruik klem "A", bevestig de waterleiding aan de muur (de achterkant van de koelkast).
- Wanneer de waterleiding is vastgezet, controleer deze dan of deze is dubbel gebogen, dichtgedrukt of geplet.

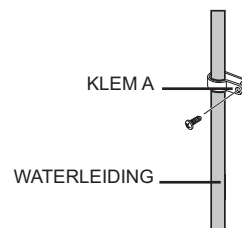

Het instellen van uw side-by-side koelkast

Verwijder alle achtergebleven deeltjes uit de watertoevoerleiding na het installeren van het filter.

1. Draai de waterkraan open en draai de klep van de watertoevoerleiding dicht.
2. Laat water door de dispenser stromen tot het water schoon is (ong. 1l). Dit zal het wateraanvoersysteem schoonmaken en luchtbellen verwijderen.
3. In sommige gevallen zal het nodig zijn vaker te spoelen.
4. Open de koelkastdeur en controleer of er water uit het filter lekt.

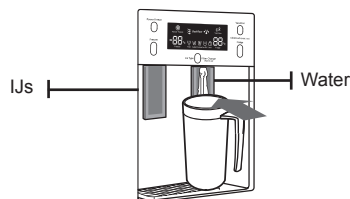

-  Een nieuw geïnstalleerd waterfilterpatroon kan ertoe leiden dat er eventjes water uit de dispenser spuit. Dit komt door dat er lucht in de leiding komt. Dit leid niet tot problemen bij het gebruik.

Controleer de hoeveelheid water die wordt toegevoerd aan het ijsbakje. (Optioneel)

1. Til de ijsemmer op en haal deze rustig uit de vriezer.
2. Wanneer u gedurende 1.5 seconden op de testtoets drukt, zal de ijsblokjes container worden gevuld met water uit de toevoerleiding. Controleer of de hoeveelheid water correct is (zie de afbeelding hieronder).

Indien het waterniveau te laag is, zullen de ijsklontjes klein zijn. Dit is een waterdruk probleem van de waterleiding, niet van de koelkast.

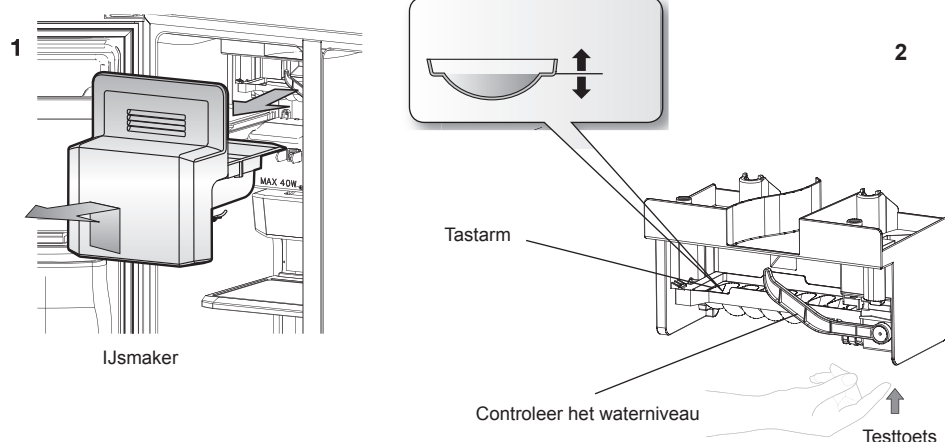

Het gebruik van uw SAMSUNG side-by-side koelkast

DE KOELKAST INSTELLEN

Nu uw nieuwe koelkast is geïnstalleerd bent u klaar om te genieten van de vele extra's en functies van dit apparaat.

Door de volgende stappen uit te voeren zal uw koelkast klaar voor gebruik zijn. Indien dit niet het geval is controleer dan de elektriciteitstoevoer of raadpleeg het gedeelte met de probleemoplosser achterin deze handleiding. Indien u nog verdere vragen heeft kunt u contact opnemen met uw Samsung Electronics onderhoudsdienst.

1. Plaats de koelkast op een geschikte plaats met voldoende ruimte tussen de muur en de koelkast. Raadpleeg hiertoe de installatie-instructies in deze handleiding.
2. Wanneer de koelkast is aangesloten, controleer dan of de verlichting aan gaat wanneer u een deur opent.
3. Stel de temperatuurregelaar in op de laagste temperatuur en wacht gedurende een uur. De vriezer moet nu afkoelen en de motor moet rustig draaien.
4. Na het inschakelen van het apparaat zal het enige uren duren om de gewenste temperatuur te bereiken.
Wanneer de koelkast afdoende gekoeld is kunt u uw etenswaren in de koelkast plaatsen.

DE KOELKAST GEBRUIKEN

Het bedieningspaneel gebruiken

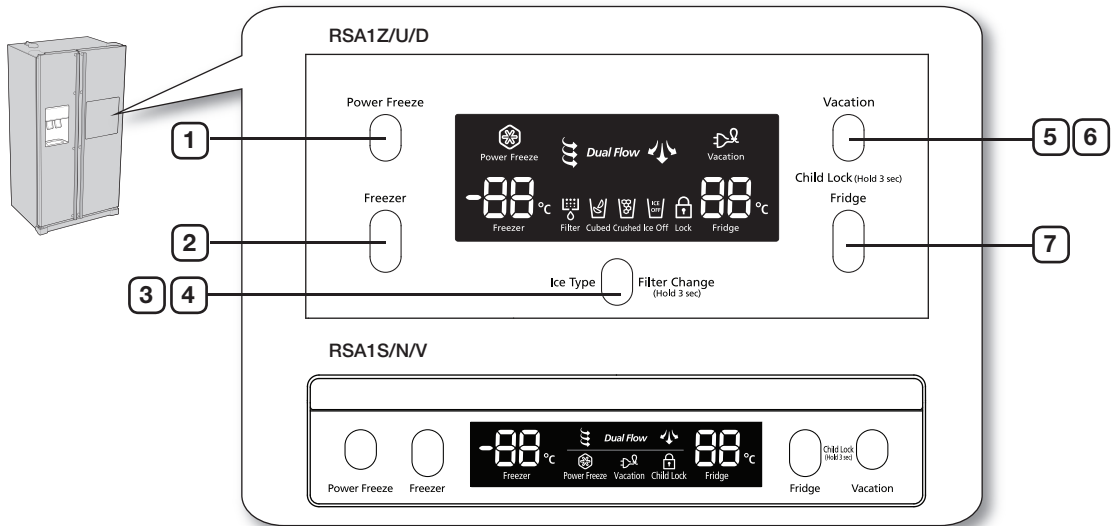

① POWER FREEZE TOETS	Verkort de tijd die nodig is om producten in de vriezer in te vriezen. Dit kan handig zijn wanneer u producten wilt invriezen die snel bederven of wanneer de temperatuur in de vriezer drastisch gestegen is (bijvoorbeeld omdat de deur was opengelaten).
② FREEZER TOETS	Druk op de Freezer toets om de vriezer in te stellen op de door u gewenste temperatuur, u kunt de temperatuur instellen tussen -14°C (8°F) en -25°C (-14°F).
③ ICE TYPE TOETS	Gebruik deze toets om te kiezen tussen Cubed, Crushed of om de ijsmachine uit te schakelen.
④ FILTER CHANGE TOETS	Wanneer u het filter gaat vervangen, druk dan gedurende 3 seconden op deze toets om het filterschema opnieuw in te stellen.
⑤ VACATION TOETS	Indien u op vakantie of een zakenreis gaat of wanneer u de koelkast niet nodig heeft druk dan op de Vacation toets. Wanneer u op de vacation toets heeft gedrukt zal het Vacation symbool verlicht worden. ⚠ Het is belangrijk om geen voedsel in de versvoedsel afdeling te laten en houd de deur gesloten wanneer u de Vacation functie kiest.
⑥ CHILD LOCK FUNCTIE	Door gelijktijdig op de Power Cool toets en de Fridge toets te drukken gedurende 3 seconden, zullen alle toetsen worden geblokkeerd. De waterdispenser en de ijsmachine zullen nu niet werken. Om deze functie uit te schakelen, drukt u opnieuw gedurende 3 seconden op deze toetsen.
⑦ FRIDGE TOETS	Druk op de Fridge toets om de koelkast in te stellen op de door u gewenste temperatuur. U kunt de temperatuur instellen tussen 1°C en 7°C (34°F en 45°F).

Het gebruik van uw SAMSUNG side-by-side koelkast

GEBRUIK VAN HET DIGITALE SCHERM

“88” deel op de vriezer geeft de huidige vriezertemperatuur aan.

“88” deel op de koelkast geeft de huidige koelkasttemperatuur aan.

RSA1Z/U/D

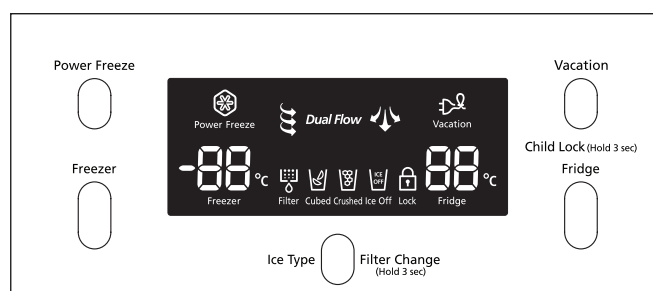

RSA1S/N/V

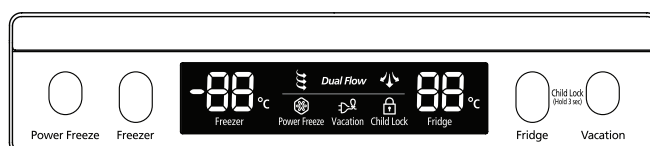

Power Freeze

Dit icoon zal branden wanneer u de “Power Freeze” optie activeert. “Power Freeze” is ideaal wanneer u veel ijs nodig heeft. Druk op de **Power Freeze** toets en de ijsproductie zal toenemen. Wanneer u genoeg heeft, druk dan opnieuw op deze toets deze “Power Freeze” optie uit te schakelen.

-  Wanneer u deze functie gaat gebruiken zal het energieverbruik van de koelkast omhoog gaan. Deze functie dient ten minste 24 uur voordat u grote hoeveelheden voedsel in de vriezer gaat plaatsen te worden geactiveerd.

Filter aanduiding

Wanneer de filter indicator brand is het tijd om het filter te vervangen. Dit gebeurt normaal gesproken elke 6 maanden.

Na het verwijderen van het oude waterfilter en het plaatsen van een nieuw (zie pagina 26 voor instructies hoe u dit doet), stelt u het filter statuslampje opnieuw in door gedurende 3 seconden op de **Ice Type** toets te drukken.

Het licht gaat weer branden na ongeveer 6 maanden om u te laten weten dat u het waterfilter dient te vervangen.

Wanneer u het waterfilter niet gebruikt, druk dan langer dan 5 seconden op de Ice Type toets, het Filter lampje en de tekst Filter Change zullen uit gaan.

Kinderslot

Dit icoon zal branden wanneer de kinderslotfunctie heeft ingeschakeld door gedurende 3 seconden op de Vacation toets en de Fridge toets te drukken.

Druk opnieuw gedurende 3 seconden op deze toetsen om het te deactiveren.

Cubed ijs, Crushed ijs en de ijsmaker uitschakelen.

Geniet van cubed (blokjes) of crushed (verbrijzeld) ijs door uw voorkeur te kiezen op het digitale bedieningspaneel. Indien u geen ijs nodig heeft kunt u deze optie uitschakelen om water en energie te besparen.

Het ijstype licht geeft het type ijs aan (of geen ijs) dat u heeft gekozen.

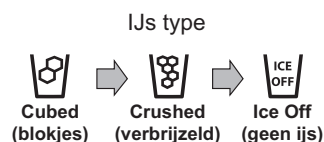

CONTROLEER DE TEMPERAATUUR

Controleer de vriezertemperatuur

De vriezertemperatuur kan worden ingesteld tussen -14°C (8°F) en -25°C (-14°F) om aan uw behoeften te voldoen. Druk herhaaldelijk op de **Freezer** toets totdat de gewenste temperatuur wordt getoond in het temperatuurvenster. Denk erom dat voedsel zoals roomijs kan smelten bij -16°C (4°F).

Het temperatuurvenster zal opeenvolgend de temperatuur weergeven van -14°C (8°F) tot -25°C (-14°F). Wanneer het scherm -14°C (8°F) heeft bereikt, zal het opnieuw beginnen bij -25°C (-14°F).

Vijf seconden nadat de nieuwe temperatuur is ingesteld zal het scherm de huidige temperatuur weergeven. Dit getal zal wijzigen wanneer de vriezer de nieuwe temperatuur aan gaat nemen.

De bovenste en onderste laden van dit model bestaan uit een 2-sterren vriesindeling, zodat de temperatuur hierin enigszins hoger is dan in de rest van het vriescompartiment.

Controleer de koelkasttemperatuur

De koelkasttemperatuur kan worden ingesteld tussen 7°C (45°F) en 1°C (34°F) om aan uw behoeften te voldoen. Druk herhaaldelijk op de **Fridge** toets totdat de gewenste temperatuur wordt getoond in het temperatuurvenster.

Het temperatuur controleproces voor de koelkast werkt net zoals bij het vriezerproces.

Druk op de **Fridge** toets om de door u gewenste temperatuur in te stellen. Na een aantal seconden zal de temperatuur van de koelkast richting de nieuw ingestelde temperatuur gaan. Dit zal worden weergegeven op het digitale venster.



De temperatuur van de vriezer of de koelkast kan stijgen wanneer de deuren te vaak worden geopend, of wanneer er een grote hoeveelheid warm of heet voedsel in wordt geplaatst.

Dit kan er toe leiden dat het digitale venster gaat knipperen. Wanneer de vriezer en de koelkast terug zijn op hun ingestelde temperaturen zal het knipperen stoppen.

Indien het knipperen doorgaat, kan het noodzakelijk zijn om uw koelkast opnieuw in te stellen. Verwijder de stekker uit het stopcontact, wacht ongeveer 10 minuten en steek hem dan weer in het stopcontact.

Het gebruik van uw SAMSUNG side-by-side koelkast

GEBRUIK DE IJS- EN KOUDWATERDISPENSER

Druk op de **Ice Type** toets om het type ijs van uw keuze te selecteren

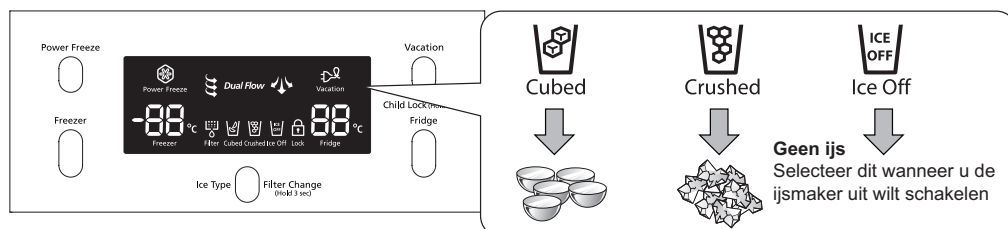

 Ijs wordt gemaakt in blokjes. Wanneer u "Crushed" selecteert, zal de ijsmaker de blokjes verbrijzelen.

Ijs produceren

Plaats uw glas onder de opening en druk zachtjes tegen de hendel met uw glas. Zorg ervoor dat uw glas recht onder de opening is om te voorkomen dat het ijs wegschiet.

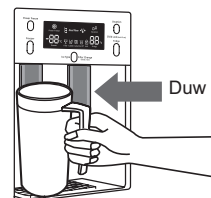

Gebruik de waterdispenser

Plaats uw glas onder de opening en druk zachtjes tegen de hendel met uw glas. Zorg ervoor dat uw glas recht onder de opening is om te voorkomen dat het water wegspat.

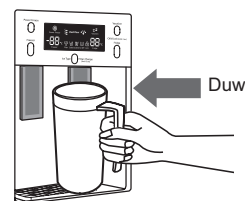

WAARSCHUWING

- Houd uw vingers, handen en alle ongeschikte objecten uit de ijsgoot en de ijsemmer.
 - Dit kan leiden tot verwondingen of materiële schade.
- Steek nooit een vinger of een object in de opening van de dispenser.
 - Dit kan leiden tot verwondingen.
- Gebruik alleen de ijsmaker die geleverd is bij de koelkast.
- De watervoorraad van de koelkast mag alleen worden geïnstalleerd door een gekwalificeerde technicus en alleen maar worden aangesloten op drinkwater.
- Om de ijsmaker goed te laten functioneren is een waterdruk van 138 ~ 862 Kpa vereist.

VOORZICHTIG

- Wanneer u op een lange vakantie of zakenreis gaat en de ijsdispenser niet zal gebruiken, sluit dan de waterkraan.
 - Anders kan er lekkage optreden.
- Veeg een teveel aan vocht weg van de binnenkant en laat de deuren open.
 - Anders kunnen zich schimmels en een onaangename geur ontwikkelen.

PLATEAUS EN LADEN

Vriezer

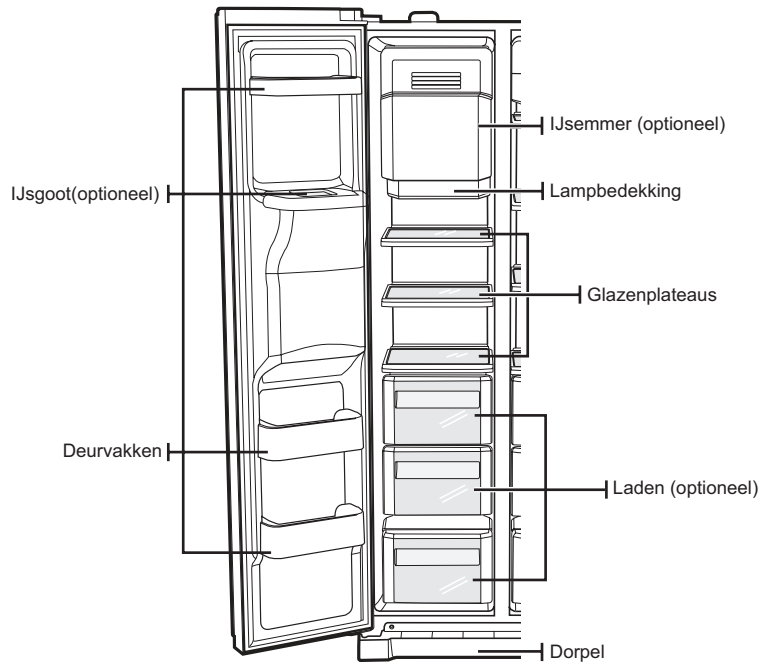

Koelkast

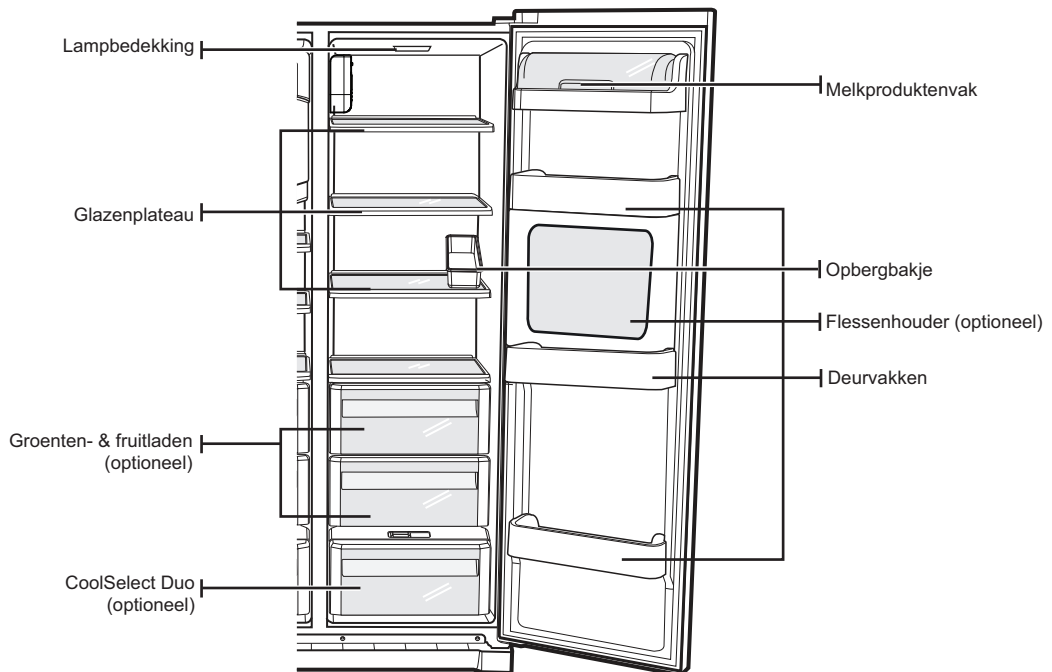

Het gebruik van uw SAMSUNG side-by-side koelkast

VOEDSEL BEWAREN

Voedsel in de vriezer bewaren



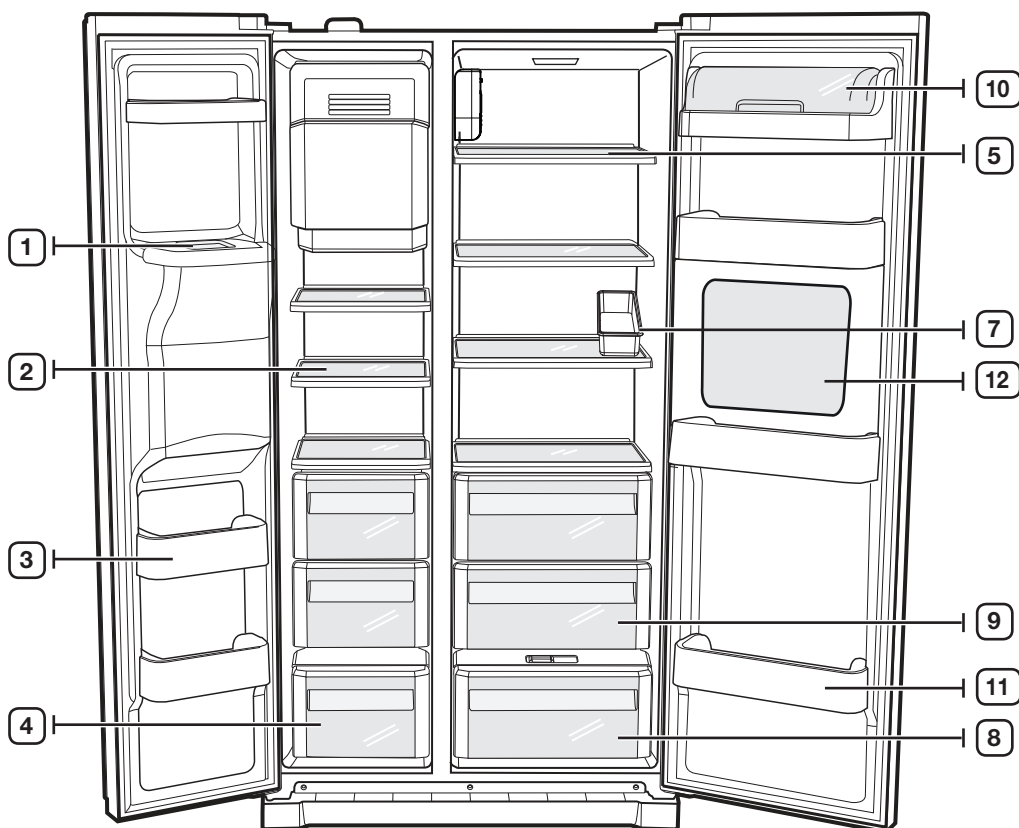

De Samsung Side-By-Side koelkast is ontworpen met maximale ruimtebesparende functies en extra's. Hier zijn enkele van de aangepaste compartimenten die wij hebben gecreëerd om uw voedsel verser en langer te bewaren. Denk er om dat om te voorkomen dat allerlei luchtjes in het ijs trekken, bewaard voedsel nauwgezet dient te worden ingepakt en zo luchtdicht als mogelijk is.

-  Voor meer ruimte kunt u de vrieslade(n) verwijderen, behalve de onderste vrieslade en de ijsladen (voor de modellen RSA1S***, RSA1N***, RSA1V*** en RSA1W***), omdat deze geen invloed heeft op de thermische en mechanische eigenschappen. Het vastgestelde opslagvolume van de vriesruimte wordt berekend zonder deze laden.







Dit product gaat het meest efficiënt met energie om als u alle schappen, laden en manden op de oorspronkelijke positie laat, zoals weergegeven in de illustratie op pagina .

Voedsel in de vriezer bewaren

<p>① IJSGOOT</p>  <p>WAARSCHUWING</p>	<p>Houd uw vingers, handen en alle ongeschikte objecten uit de ijsgoot en de ijsemmer. - Dit kan leiden tot verwondingen of materiële schade.</p>
<p>② PLATEAUS</p>	<p>Deze kunnen worden gebruikt om alle typen bevroren voedsel in op te slaan.</p> 
<p>③ DEURVAKKEN</p>	<p>Deze kunnen worden gebruikt voor kleine hoeveelheden bevroren voedsel.</p> 
<p>④ LADEN</p>	<p>Deze kunnen het beste worden gebruikt voor vlees of droog voedsel. Verpak deze producten zorgvuldig in diepvriesfolie of ander geschikt verpakkingsmateriaal of bakjes.</p> 

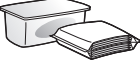
Voedsel in de vriezer bewaren

<p>⑤ PLATEAUS</p>	<p>Ontworpen om breukbestendig te zijn. Deze kunnen worden gebruikt voor alle typen voedsel en dranken. Cirkelvormige sporen op het glas zijn een normaal fenomeen en kunnen worden verwijderd met een vochtige doek.</p> 
<p>⑦ OPBERGBAKJE</p>	<p>De beste plaats om eieren in te bewaren. Plaats het opbergvakje op de plank zodat u er gemakkelijk bij kunt.</p>
<p>⑧ COOLSELECT DUO (OPTIONEEL)</p>	<p>Helpt om de smaak te bewaren en de versheid van uw voedsel te verlengen. Gebruik het om vlees, groenten, kip, vis of ander voedsel dat regelmatig gebruikt wordt in te bewaren.</p> 
<p>⑨ FRUIT & GROENTE LADE</p>	<p>Gebruik deze om de versheid van uw groente en fruit te verlengen. Het is speciaal ontworpen om het vochtigheidsniveau in de lade te handhaven.</p> 
<p>⑩ MELKPRODUCTENVAK</p>	<p>Kan worden gebruikt om kleine melkproducten zoals boter of margarine, yoghurt of kaas in te bewaren.</p> 
<p>⑪ DEURVAKKEN</p>	<p>Ontworpen om grote, onhandige eenheden zoals grote flessen en bewaar dozen in te bewaren.</p> 
<p>⑫ FLESSENVAK (OPTIONEEL)</p>	<p>Kan worden gebruikt om veel gebruikte producten zoals blikjes en snacks in op te bergen en geeft toegang tot deze artikelen zonder de deur te hoeven openen.</p> 



Flessen dienen dicht op elkaar te worden gepakt zodat zij niet kantelen en omvallen wanneer de koelkastdeur wordt geopend.



- Indien u van plan bent gedurende een langere tijd weg te gaan, leeg dan de koelkast en schakel deze uit. Veeg overmatig vocht weg van de binnenkant van het apparaat en laat de deuren open. Dit helpt de ontwikkeling van schimmels en een onaangename geur te voorkomen.
- Indien de koelkast gedurende een langere tijd niet wordt gebruikt, haal dan de stekker uit het stopcontact.
 - beschadiging van de isolatie kan brand veroorzaken.

Het gebruik van uw SAMSUNG side-by-side koelkast

HET GEBRUIK VAN DE COOLSELECT DUO (OPTIONEEL)

De COOLSELECT Duo is ontworpen om uw drukke leven iets eenvoudiger te maken.

Vlees

Wanneer MEAT is geselecteerd, zal de temperatuur van de CoolSelect Duo geschikt zijn voor de opslag van vlees of ham door koude van de vriezer binnen te laten. Deze optie helpt tevens om vlees of ham langer vers te houden.

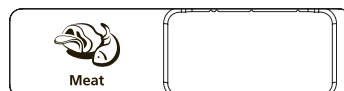

Groenten

Wanneer GROENTEN is geselecteerd, zal de temperatuur van de CoolSelect Duo geschikt zijn voor de opslag van groente of fruit door geen koude van de vriezer binnen te laten. Deze optie helpt tevens om groente of fruit langer vers te houden.

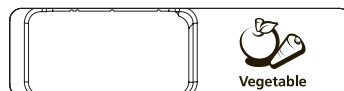

 Wanneer "**VLEES** of **GROENTEN**" in gebruik is, dient u alle producten die u niet wilt laten beïnvloeden uit de lade te halen.

VERWIJDER DE VRIEZERACCESSOIRES

Het schoonmaken en herinrichten van de vriezer gebeurt in een handomdraai.

1. Verwijder het **glasplateau** door het plateau zover naar buiten te trekken als mogelijk is. Til het plateau vervolgens omhoog en haal het eruit.



Het plateau kan zijn uitgevoerd met of zonder haken. In het geval dat het geen haken heeft moet het plateau diep in de vriezer worden geplaatst, zie afbeelding Zo niet kan het plateau uit de koelkast vallen.

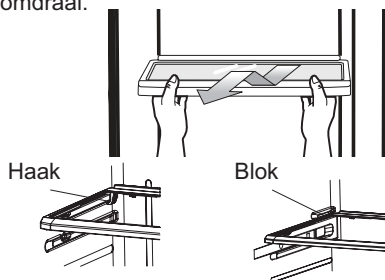

2. Verwijder het **deurvak** door het deurvak met beide handen vast te nemen en dan voorzichtig op te tillen.

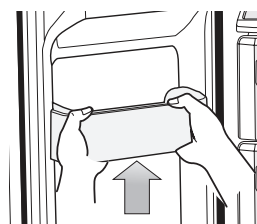

3. Verwijder de **kunststoflade** door deze naar buiten te trekken en dan rustig op te tillen.

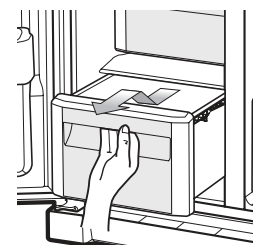

4. Verwijder de **ijsemmer** door deze op te tillen en dan naar buiten te trekken.

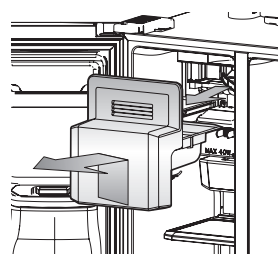

5. Verwijder de **dorpel** door zowel de vriezer- als de koelkastdeur te openen en de drie schroeven te verwijderen. Wanneer de schroeven zijn verwijderd, neem dan het paneel weg. Om het terug te plaatsen, duwt u het eerst terug in de originele positie en draai de drie schroeven vast.

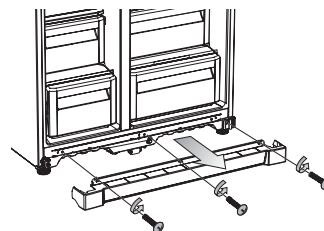

 Gebruik niet te veel kracht wanneer u de dorpel verwijderd. Anders kan de dorpel breken en verwondingen veroorzaken.

Het gebruik van uw SAMSUNG side-by-side koelkast

VERWIJDER DE KOELKASTACCESSOIRES

1. Verwijder het **glasplateau** door het plateau zover naar buiten te trekken als mogelijk is. Til het plateau vervolgens omhoog en haal het eruit.

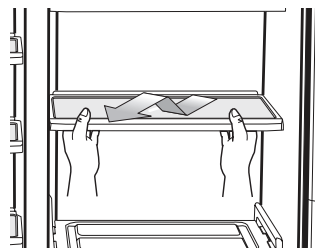

Het plateau kan zijn uitgevoerd met of zonder haken. In het geval dat het geen haken heeft moet het plateau diep in de vriezer worden geplaatst, zie afbeelding. Zo niet kan het plateau uit de koelkast vallen.

Haak

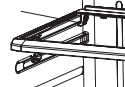

Blok

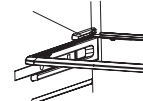

2. Verwijder de **groente & fruit lade** door op de inspringing aan de linker en rechter binnenkant van de groente ladedeksel te drukken en deze naar u toe te trekken. Houd de lade vast met één hand, til het enigszins op terwijl u het voorwaarts trekt en neem het uit de koelkast.



3. Verwijder het **deurvak** door het deurvak met beide handen vast te nemen en dan voorzichtig op te tillen.

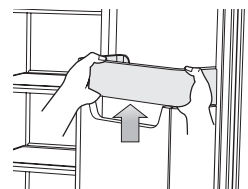

Voordat u accessoires gaat verwijderen, dient u eerst al het voedsel uit de weg te halen. Indien mogelijk verwijder dan al het voedsel om de kans op ongelukken te verminderen.

Het gebruik van uw SAMSUNG side-by-side koelkast

DE KOELKAST REINIGEN

Uw Samsung Side-By-Side koelkast verzorgen verlengt de levensduur van het apparaat en houdt het geur- en kiemvrij.

HET INTERIEUR REINIGEN

Reinig de binnenkant en de accessoires met een mild reinigingsmiddel en veeg het daarna droog met een zachte doek. U kunt de laden en plateaus verwijderen om beter te kunnen reinigen. Zorg ervoor dat zij droog zijn voordat u ze weer terug plaatst.

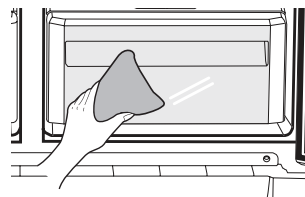

HET EXTERIEUR REINIGEN

Reinig het digitale paneel en het scherm met een schone, zachte doek.

Spuit water op de schoonmaakdoek in plaats van het direct op het oppervlak van de koelkast te sproeien. Dit help met het gelijkmatig verspreiden van het vocht op het oppervlak. De deuren, handvatten en oppervlak van de behuizing dienen te worden gereinigd met een mild reinigingsmiddel en daarna gedroogd met een zachte doek. Om ervoor te zorgen dat uw apparaat er op zijn best uitziet dient het twee keer per jaar te worden gepoetst.

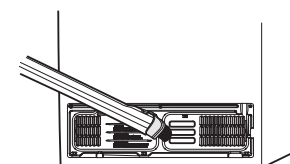
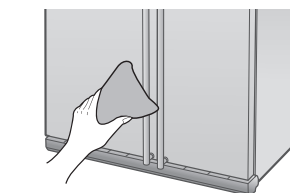

WAARSCHUWING

Gebruik geen benzeen, thinner of Clorox™ voor reiniging. Deze kunnen het oppervlak van het apparaat beschadigen en u riskeert de kans op brand.

HET REINIGEN VAN DE RUBBEREN DEURAFSLUITING

Als de rubberen deurafsluitingen vies zijn kunnen de deuren niet goed sluiten en kan de koelkast niet goed functioneren. Houd de deurafsluitingen vrij van gruis of vuil door de deuren te reinigen met een mild reinigingsmiddel en een vochtige doek. Veeg het droog met een schone, zachte doek.

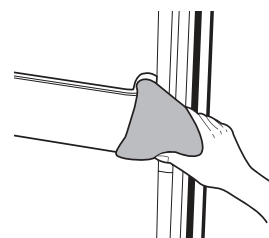

VOORZICHTIG

Sproei geen water op de koelkast terwijl deze is ingeschakeld, dit kan leiden tot een elektrische schok. Reinig de koelkast niet met benzeen, thinner of autoreinigingsmiddel vanwege de kans op brand.

HET REINIGEN VAN DE THUISBAR

Gebruik een vochtige doek om de ijs- en waterdispenser te reinigen.

Veeg het droog met een schone, zachte doek.

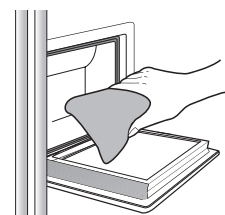

Het gebruik van uw SAMSUNG side-by-side koelkast

DE BINNENLAMPEN VERVANGEN



WAARSCHUWING

Vervang de LED lamp niet zelf. Neem hiervoor indien nodig contact op met de gespecialiseerde servicemedewerkers.

Zorg ervoor dat de nieuwe LED lamp hetzelfde type is als de oude.

Breek de behuizing van de lamp niet.

HET GEBRUIK VAN DE DEUREN

De deuren van de koelkast zijn voorzien van een speciale open- en sluitfunctie om te garanderen dat de deuren goed dicht gaan en volledig afsluiten.

Nadat de deur tot een bepaald punt is geopend, blokkeert deze en blijft open staan. Als de deur op een kier staat voorbij de blokkering, gaat hij automatisch dicht.

probleemoplosser

PROBLEEM	OPLOSSING
De koelkast werkt helemaal niet of koelt niet voldoende.	<ul style="list-style-type: none">• Controleer of de stekker correct op het stopcontact is aangesloten.• Is de temperatuur op het display correct ingesteld? Probeer een lagere temperatuur.• Staat de koelkast in direct zonlicht of staan er warmtebronnen in de buurt?• Staat de achterkant van de koelkast te dicht bij de muur en kan daarom de lucht niet goed circuleren?
De voedingswaren in de koelkast zijn bevroren.	<ul style="list-style-type: none">• Is de temperatuur op het display correct ingesteld? Probeer een warmere temperatuur.• Is de omgevingstemperatuur te laag?• Hebt u voedingswaren met een hoog watergehalte in het koudste gedeelte van de koelkast geplaatst? Probeer deze producten te verplaatsen naar de hoofdruimte van de koelkast en laat ze niet in de CoolSelect Duo™ lade staan.
U hoort vreemde geluiden.	<ul style="list-style-type: none">• Controleer of het apparaat op een stabiele, vlakke ondergrond staat.• Staat de achterkant van de koelkast te dicht bij de muur en kan daarom de lucht niet goed circuleren?• Is er iets achter of onder de koelkast gevallen?• U hoort een tikkend geluid van binnenuit de koelkast. Dit is normaal. Het komt omdat verschillende onderdelen krimpen of uitzetten door de temperatuur in de koelkast.
De voorste hoeken en zijkanten van de kast zijn warm; er treedt condens op.	<ul style="list-style-type: none">• De warmte wordt gedeeltelijk veroorzaakt door anticondensators die zijn geïnstalleerd in de voorste hoeken van de koelkast ter voorkoming van condensvorming.• Is de koelkastdeur op een kier? Er kan condensvorming optreden als de deur langere tijd open blijft staan.
Er komt geen ijs uit de dispenser.	<ul style="list-style-type: none">• Hebt u 12 uur na installatie van de waterleiding gewacht met aanzetten van de ijsmaker?• Is de waterleiding aangesloten en staat de afsluitkraan open?• Hebt u de ijsfunctie handmatig uitgeschakeld? Let erop dat ijstype is ingesteld op Cubed of Crushed.• Is er ijs dat de ijsruimte blokkeert?• Is de temperatuur van de vriezer te hoog? Probeer de vriezertemperatuur te verlagen.
U hoort borrelen in de koelkast.	<ul style="list-style-type: none">• Dit is normaal. Het borrelen wordt veroorzaakt door koelvloeistof die door de koelkast circuleert.
Er hangt een onaangename geur in de koelkast.	<ul style="list-style-type: none">• Is er eten gemorst?• Let erop dat sterk ruikende voedingswaren (bijvoorbeeld vis) luchtdicht worden verpakt.• Maak uw koelkast regelmatig schoon en gooi bedorven of verdacht voedsel weg.
De wanden van de vriezer vriezen aan..	<ul style="list-style-type: none">• Is de ventilator geblokkeerd? Verwijder eventuele voorwerpen die de vrije luchtdoorstroming hinderen.• Zorg dat er genoeg ruimte is tussen opgeslagen voedingswaren, zodat er voldoende ventilatie is.• Is de vriezardeur goed gesloten?
Waterdispenser werkt niet.	<ul style="list-style-type: none">• Is de waterleiding aangesloten en staat de afsluitkraan open?• Is de waterleiding verbogen of ingedeukt? Zorg ervoor dat de buizen niet afgekneld worden.• Is het waterreservoir bevroren, doordat de koeltemperatuur te laag is? Selecteer een hogere instelling op het LED-scherm.

**Correcte verwijdering van dit product
(elektrische & elektronische afvalapparatuur)**

Netherlands *(Van toepassing in landen waar afval gescheiden wordt ingezameld)*

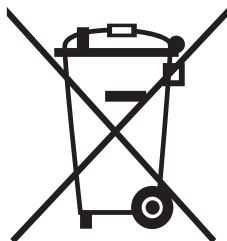

Dit merkteken op het product, de accessoires of het informatiemateriaal duidt erop dat het product en zijn elektronische accessoires (bv. lader, headset, USB-kabel) niet met ander huishoudelijk afval verwijderd mogen worden aan het einde van hun gebruiksduur. Om mogelijke schade aan het milieu of de menselijke gezondheid door ongecontroleerde afvalverwijdering te voorkomen, moet u deze artikelen van andere soorten afval scheiden en op een verantwoorde manier recyclen, zodat het duurzame hergebruik van materiaalbronnen wordt bevorderd.

Huishoudelijke gebruikers moeten contact opnemen met de winkel waar ze dit product hebben gekocht of met de gemeente waar ze wonen om te vernemen waar en hoe ze deze artikelen milieuvriendelijk kunnen laten recyclen.

Zakelijke gebruikers moeten contact opnemen met hun leverancier en de algemene voorwaarden van de koopovereenkomst nalezen. Dit product en zijn elektronische accessoires mogen niet met ander bedrijfsafval voor verwijdering worden gemengd.

MEMO

MEMO



Suggesties of vragen?

COUNTRY	CALL	OR VISIT US ONLINE AT
AUSTRIA	0810 - SAMSUNG (7267864, € 0.07/min)	www.samsung.com
BELGIUM	02-201-24-18	www.samsung.com/be (Dutch) www.samsung.com/be_fr (French)
BOSNIA	051 331 999	www.samsung.com
BULGARIA	07001 33 11 , share cost tariff	www.samsung.com
CROATIA	062 SAMSUNG (062 726 786)	www.samsung.com
CZECH	800 - SAMSUNG (800-726786)	www.samsung.com
DENMARK	70 70 19 70	www.samsung.com
FINLAND	030-6227 515	www.samsung.com
FRANCE	01 48 63 00 00	www.samsung.com/fr
GERMANY	0180 6 SAMSUNG bzw. 0180 6 7267864*	www.samsung.com
CYPRUS	8009 4000 only from landline (+30) 210 6897691 from mobile and land line	www.samsung.com
GREECE	80111-SAMSUNG (80111 726 7864) only from land line (+30) 210 6897691 from mobile and land line	www.samsung.com
HUNGARY	06-80-SAMSUNG(726-7864)	www.samsung.com
ITALIA	800-SAMSUNG(726-7864)	www.samsung.com
LUXEMBURG	261 03 710	www.samsung.com
MACEDONIA	023 207 777	www.samsung.com
MONTENEGRO	020 405 888	www.samsung.com
NETHERLANDS	0900-SAMSUNG (0900-7267864) (€ 0,10/Min)	www.samsung.com
NORWAY	815 56480	www.samsung.com
POLAND	0 801-1SAMSUNG(172-678) * lub +48 22 607-93-33 **	www.samsung.com/pl
PORTUGAL	808 20-SAMSUNG(808 20 7267)	www.samsung.com
ROMANIA	08008 SAMSUNG (08008 726 7864) TOLL FREE No.	www.samsung.com
SERBIA	011 321 6899	www.samsung.com
SLOVAKIA	0800 - SAMSUNG(0800-726 786)	www.samsung.com
SPAIN	902 - 1 - SAMSUNG (902 172 678)	www.samsung.com
SWEDEN	0771 726 7864 (SAMSUNG)	www.samsung.com
Switzerland	0848 - SAMSUNG(7267864, CHF 0.08/min)	www.samsung.com/ch (German) www.samsung.com/ch_fr (French)
U.K	0330 SAMSUNG (7267864)	www.samsung.com
EIRE	0818 717100	www.samsung.com
LITHUANIA	8-800-77777	www.samsung.com/lt
LATVIA	8000-7267	www.samsung.com/lv
ESTONIA	800-7267	www.samsung.com/ee