

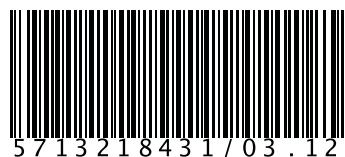

DeLonghi

Lattissima+

NESPRESSO



5713218431/03.12

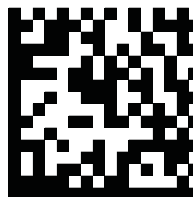

TSM SUCCESS MANUAL® designed and copyright by
ergo use swiss





io



* Ma machine

my machine*



ght by



Lattissima+

EN	INSTRUCTION MANUAL	FR	MODE D'EMPLOI	4
DE	BEDIENUNGSANLEITUNG	IT	ISTRUZIONI PER L'USO	18
NL	GEBRUIKSAANWIJZING	GR	ΕΓΧΕΙΡΙΔΙΟ ΟΔΗΓΙΩΝ	32

EN
FR

NESPRESSO, an exclusive system creating the perfect espresso, time after time.

All *Nespresso* machines are equipped with a unique extraction system that guarantees up to 19 bar pressure. Each parameter has been calculated with great precision to ensure that all the aromas from each Grand Cru can be extracted, to give the coffee body and create an exceptionally thick and smooth crema.

NESPRESSO est un système unique offrant un espresso parfait, tasse après tasse.

Toutes les machines *Nespresso* sont équipées d'un système d'extraction unique à très haute pression allant jusqu'à 19 bar. Chaque paramètre est calculé avec précision pour exprimer la totalité des arômes de chaque Grand Cru, lui donner du corps et offrir une crème d'une densité et d'une onctuosité incomparables.

CONTENT/CONTENU



Caution - When you see this sign, please refer to the safety precautions to avoid possible harm and damage.

Sécurité - Lire les consignes de sécurité afin d'éviter tout accident corporel ou dégât matériel



Information - When you see this sign, please take note of the advice for the correct and safe usage of your coffee machine.

Information - Lire les instructions pour une utilisation appropriée et en toute sécurité de votre machine.

Overview/Présentation de la machine	4	Care of the Rapid Cappuccino System (R.C.S.) twice a week/Entretien du «Rapid Cappuccino System» (R.C.S) deux fois par semaine	11
Safety precautions/Consignes de sécurité	5-6	Emptying system before a period of non-use, for frost protection or before a repair/Vider l'appareil après un période de non-utilisation, contre le gel ou avant une réparation	12
First use or after a long period of non-use/ Première utilisation ou après une période de non-utilisation prolongée	7	Energy saving concept/Mode économie d'énergie	12
Coffee preparation/Préparation du café	8	Descaling/Détartrage	13-14
Assembling/Disassembling of the Rapid Cappuccino System (R.C.S.)/ Assemblage / Démontage du «Rapid Cappuccino System» (R.C.S.)	8	Water hardness setting/Régler la dureté de l'eau	14
Preparing a Cappuccino and Latte Macchiato/ Préparation d'un Cappuccino ou d'un Latte Macchiato	9	Restoring volumes to factory settings/Revenir à la programmation initiale	14
Programming the water volume/Programmation du volume d'eau	10	Troubleshooting/Pannes	15
Programming Cappuccino/Latte Macchiato volume/ Programmation de la quantité de Cappuccino/Latte Macchiato	10	Specifications/Spécificités techniques	15
Rinsing after each milk recipe preparation/ Nettoyage après chaque préparation de recette à base de lait	11	Contact the Nespresso Club/Contactez le Club Nespresso	15
Daily cleaning/Nettoyage au quotidien	11	Disposal and environmental concerns/ Elimination et protection de l'environnement	15
		Warranty/Garantie	16

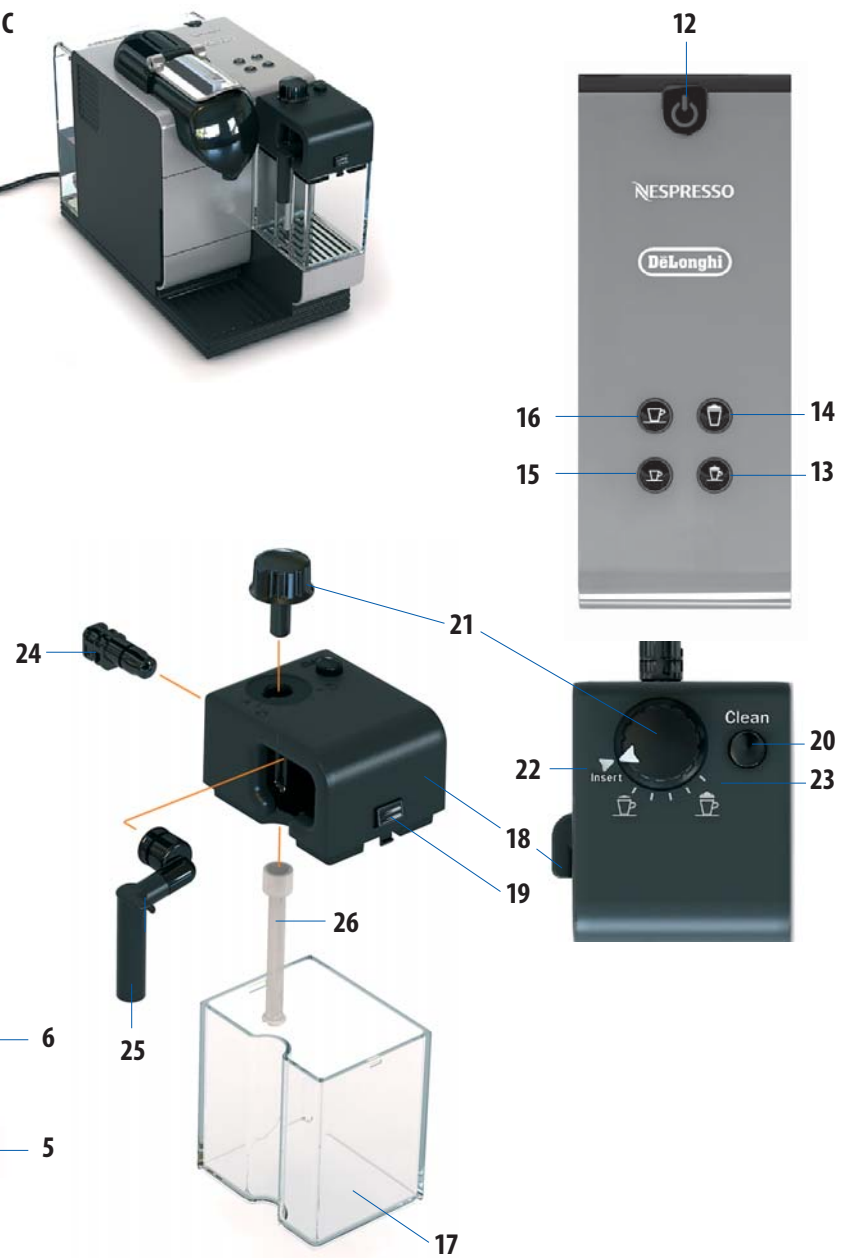
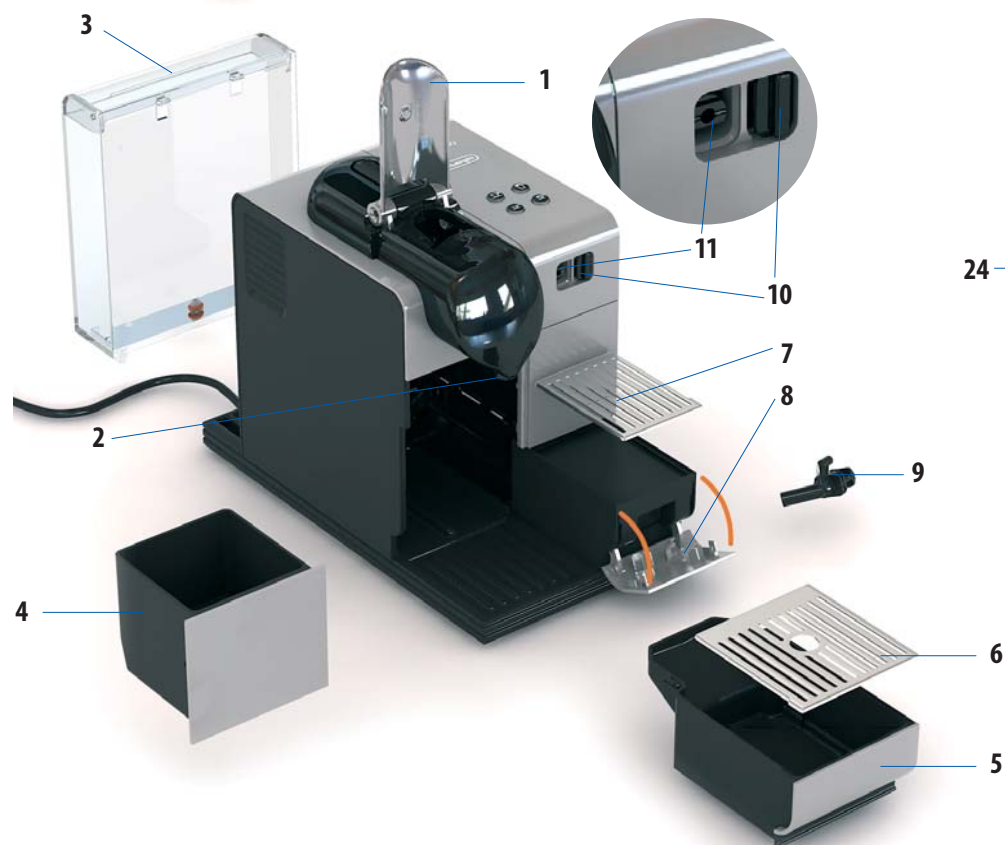
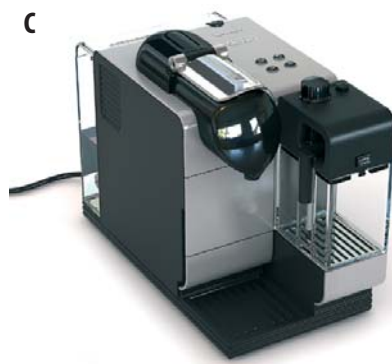
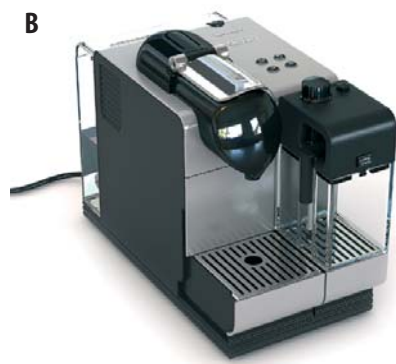



Packaging content/Ce carton contient :



Coffee machine
Machine à café Nespresso



16 Capsule Set
Set de 16 capsules
Nespresso



"Welcome to
Nespresso folder"
"Pochette de bienvenue
Nespresso"



User manual
Mode d'emploi

OVERVIEW/VUE D'ENSEMBLE

- | | | | | |
|---|---|---|---|---|
| A Machine without the Rapid Cappuccino System
Machine sans le "Rapid Cappuccino System" | cino System (for Latte Macchiato)
Machine avec le "Rapid Cappuccino System" (pour Latte Macchiato) | 4 Used capsule container
Bac à capsules usagées | 7 Right Grid
Grille droite | 10 Steam connector door
Trappe d'accès au connecteur vapeur |
| B Machine with the Rapid Cappuccino System (for Cappuccino)
Machine avec le "Rapid Cappuccino System" (pour Cappuccino) | 1 Lever
Lever | 5 Drip tray (push inside for Latte Macchiato glass)
Bac de récupération (faire coulisser à l'intérieur pour un verre Macchiato) | 8 Descaling pipe storage door (pull to open)
Trappe d'accès à la buse de détartrage (tirer pour ouvrir) | 11 Steam connector
Connecteur vapeur |
| C Machine with the Rapid Cappuccino System (for Latte Macchiato) | 2 Coffee outlet
Sortie café | 6 Left Grid | 9 Descaling pipe
Buse de détartrage | 12 ON/OFF button
Bouton ON/OFF |
| | 3 Water tank (0.9 l) | | | |

Backlight Buttons/Boutons rétroéclairés Rapid Cappuccino System (R.C.S.)/Rapid Cappuccino System (R.C.S.)

- | | | | | | |
|--|--------------------------------|---|---|---|--|
| 13 Cappuccino
Cappuccino | 15 Espresso
Espresso | 17 Milk container (0.35 l)
Bac à lait (0,35L) | 20 Rinsing button
Bouton de rinçage | 22 Min. froth
Mousse minimale | Connecteur du RCS |
| 14 Latte Macchiato
Latte Macchiato | 16 Lungo
Lungo | 18 Milk container Lid
Couvercle du pot à lait | 21 Milk Froth regulator knob
Bouton de réglage de la mousse de lait | 23 Max. froth
Mousse maximale | 25 Milk spout
Buse de lait |
| | | 19 Lid detach button
Bouton de déclipage du couvercle | | 24 Rapid Cappuccino System connector | 26 Milk aspiration tube
Tuyau d'aspiration du lait |

Backlight Buttons indication/Signification des boutons rétroéclairés

- | | | |
|---|---|---|
| Energy saving settings, refer to page 12
When the machine is switched on, buttons light for 2sec:
Lungo= power off after 9 min
Espresso= power off after 30 min
Both Lungo+Espresso = power off after 8 h | Mode économie d'énergie, se référer à la page 12
Lorsque la machine est allumée, les boutons restent allumés pendant 2 secondes :
Bouton Lungo allumé = arrêt de la machine après 9 minutes
Bouton Espresso allumé = arrêt de la machine après 30 minutes
Boutons Lungo et Espresso allumés = arrêt après 8 heures
Mode Dureté de l'eau, se référer à la page 14 | Coffee mode is ready
Le mode Café (Espresso et Lungo) est prêt à être utilisé. |
| Water hardness settings, refer to page 14
When the machine is switched on, buttons light for 2sec:
Latte Macchiato= Soft water hardness
Cappuccino= Medium water hardness
Latte Macchiato+Cappuccino= Hard water hardness | Lorsque la machine est allumée, les boutons restent allumés pendant 2 secondes : Bouton Latte Macchiato allumé = faible dureté de l'eau ; Bouton Cappuccino allumé = moyenne dureté de l'eau ; Boutons Latte Macchiato + Cappuccino = forte dureté de l'eau | Coffee and milk recipe modes are ready
Les modes Café et Recettes à base de lait sont prêts à être utilisés. |
| | Descaling alert, refer to page 13
Alerte de détartrage, se référer à la page 13 | |





A series of horizontal lines for writing. The top line is a dotted red line. Below it are 20 solid red lines, spaced evenly down the page.



SAFETY PRECAUTIONS

Avoid risks of fatal electric shock and fire

1. Only plug the appliance into suitable, earthed mains connections. Make sure that the voltage of the power source is the same as that specified on the rating plate. The use of an incorrect connection voids warranty.
2. If an extension lead is required, use only an earthed cable with a conductor cross-section of at least 1.5 mm².
3. Do not pull the cable over sharp edges. Clamp it or allow it to hang down. Keep the cable away from heat and damp.
4. If the cable is damaged, do not operate the appliance. Return appliance to the manufacturer's service, the *Nespresso* Club or similarly qualified persons for repair.
5. To avoid hazardous damage, never place the appliance on or beside hot surfaces such as radiators, cooking rings, gas burners, open flames, or similar.
6. Always place it on a stable and even surface. The surface must be resistant to heat and fluids, like water, coffee, descaler, or similar.
7. Disconnect the appliance from the mains when not in use for a long period.
8. Disconnect by pulling out the plug and not pulling the cable itself or the cable may be damaged. Never touch the cable with wet hands.
9. Never immerse the appliance or part of it in water. Never put the appliance or part of it into a dishwasher, except the Rapid Cappuccino System (R.C.S.). Electricity and water together is dangerous and can lead to deadly electrical shocks.
10. Do not open the appliance. Hazardous voltage inside!
11. Do not put anything into openings. Doing so may cause fire or electrical shock!

Avoid possible harm when operating the appliance

12. This product has been designed for domestic use only. Any commercial use, inappropriate use or failure to comply with the instructions, the manufacturer accepts no responsibility and the warranty will not apply.
13. This is a household appliance only. It is not intended to be used in:
 - staff kitchen areas in shops, offices and other working environments;
 - farm houses;
 - by clients in hotels, motels and other residential type environments;
 - bed and breakfast type environments;
 - planes, boats, trains and automobiles.
14. Do not use the appliance if it is damaged or not operating perfectly. Immediately remove the plug

from the power socket. Call the *Nespresso* Club for a diagnosis. A damaged appliance can cause electrical shocks, burns and fire.

15. The appliance is not intended for use by persons (including children) with reduced physical, sensory or mental capabilities, or lack of experience and knowledge, unless they have been given supervision or instruction concerning use of the appliance by a person responsible for their safety. Children should be supervised to ensure that they do not play with the appliance.
16. Always close the lever and never lift it during or immediately after operation. Risk of scalding! Do not put fingers into the capsule compartment or the capsule shaft. Danger of injury!
17. Do not put fingers under the coffee outlet or milk spout. Risk of scalding!
18. Never use a damaged or deformed capsule. Water could flow around the capsule when not perforated by the blades and damage appliance.
19. Do not use the appliance without drip tray and drip grid to avoid spilling any liquid on surrounding surfaces.
20. Always use the milk container (Rapid Cappuccino System) supplied with the machine. Risk of scalding if milk container is not inserted properly.
21. The milk spout gets hot. Risk of burns! Use with care.
22. If coffee volumes higher than 150 ml are programmed: Let the machine cool down for 5 minutes before making the next coffee. Risk of overheating!
23. Do not use any strong cleaning agent or solvent cleaner. Use a damp cloth and mild cleaning agent to clean the surface of the machine.
24. Descale the machine when you see the descaling alert. Read the safety precautions on the descaling package carefully. The descaling solution can be harmful. Avoid contact with eyes, skin and surfaces. We recommend the *Nespresso* descaling kit available from the *Nespresso* Club as it is specifically adapted to your machine. Do not use other products (such as vinegar) that would affect the taste of the coffee. For any additional questions you may have regarding descaling, please contact the *Nespresso* Club.
25. This machine works with *Nespresso* capsules available exclusively through the *Nespresso* Club. Your *Nespresso* machine's proper functioning and lifetime are only guaranteed with the usage of *Nespresso* capsules.

SAVE THESE INSTRUCTIONS

Pass them on to any subsequent user



This instruction manual is also available as a PDF at nespresso.com.

EN
FR





CONSIGNES DE SÉCURITÉ

Évitez les risques d'électrocution mortelle et d'incendie

1. Brancher uniquement l'appareil sur des prises électriques adaptées et reliées à la terre. Vérifier que la tension d'alimentation électrique est la même que celle indiquée sur la plaque signalétique. L'utilisation d'un branchement inapproprié annule la garantie.
2. Si une rallonge électrique est nécessaire, utiliser uniquement un câble de terre d'une section de fil de 1,5 mm² au moins.
3. Ne pas ranger le câble sur des arêtes tranchantes. L'attacher ou le laisser pendre. Le tenir éloigné de la chaleur et de l'humidité.
4. Si le câble est endommagé, ne pas faire fonctionner l'appareil. Renvoyer l'appareil au service après-vente du fabricant, au Club *Nespresso* ou à d'autres personnes qualifiées pour la réparation.
5. Pour éviter tout accident dangereux, ne jamais placer l'appareil sur ou à proximité de surfaces chaudes telles que des radiateurs, des plaques de cuisson, des brûleurs à gaz, des flammes nues et autres sources de chaleur.
6. Toujours placer l'appareil sur une surface stable et plane. La surface doit être résistante à la chaleur et aux liquides comme l'eau, le café, le détartrant ou des produits similaires.
7. Si l'appareil reste inutilisé pendant une longue période, débrancher l'appareil de la fiche de la prise électrique.
8. Débrancher le câble en tirant sur la fiche de la prise et non sur le câble lui-même afin de ne pas l'endommager. Ne jamais toucher le câble avec des mains mouillées.
9. Ne jamais plonger l'appareil ou une pièce de celui-ci dans l'eau. Ne jamais mettre l'appareil ou une pièce de celui-ci dans le lave-vaisselle, exception fait du "Rapid Cappuccino System" (R.C.S). L'association de l'électricité et de l'eau est dangereuse et peut conduire à des électrocutions mortelles.
10. Ne pas ouvrir l'appareil. Tension dangereuse à l'intérieur !
11. Ne rien introduire dans les ouvertures au risque de provoquer un incendie ou une électrocution !

Évitez les éventuels accidents corporels lors de l'utilisation de l'appareil

12. Ce produit a été conçu uniquement pour un usage domestique. En cas d'utilisation professionnelle, inappropriée ou de non-respect des instructions, le fabricant n'assume aucune responsabilité et la garantie devient caduque.
13. Cet appareil est un appareil électroménager uniquement. Il n'est pas prévu pour être utilisé :
 - dans les cuisines des magasins, des bureaux et d'autres environnements de travail ;
 - dans les fermes ;
 - par les clients dans les hôtels, motels et autres environnements de type résidentiel ;
 - dans les environnements de type chambre d'hôtes.
14. Ne pas utiliser l'appareil s'il est endommagé ou s'il ne fonctionne pas correctement. Contacter le club *Nespresso* pour effectuer un diagnostic. Un appareil endommagé peut provoquer des électrocutions, des brûlures ou un incendie.
15. L'appareil n'est pas prévu pour être utilisé par des personnes (y compris les enfants) dont les capacités phy-

siques, sensorielles ou mentales sont limitées, ou qui manquent d'expérience ou de connaissances, à moins qu'ils ne soient sous surveillance ou n'aient reçu des instructions sur l'utilisation de l'appareil par une personne responsable de leur sécurité. Les enfants doivent être surveillés par un adulte afin qu'ils ne jouent pas avec l'appareil.

16. Toujours fermer le levier et ne jamais le soulever pendant le fonctionnement de l'appareil ou juste après son utilisation. Des brûlures peuvent survenir. Ne pas mettre ses doigts dans le compartiment à capsules ou dans le bac à capsules. Risque d'accident !
17. Ne jamais placer ses mains sous la sortie du café ou la buse à lait. Risque de brûlure !
18. Ne jamais utiliser une capsule endommagée ou déformée. Quand la capsule n'est pas perforée par les lames, l'eau peut s'écouler autour de la capsule et endommager l'appareil.
19. Ne pas utiliser l'appareil sans le bac et la grille d'égouttage pour éviter de renverser du liquide sur les surfaces environnantes.
20. Toujours utiliser le réservoir de lait (Rapid Cappuccino Sytem) fourni avec la machine. Si le réservoir à lait n'est pas correctement emboîté, un risque de brûlure existe.
21. Lors de l'utilisation de la machine, la buse de lait devient chaude. À utiliser avec précaution pour éviter toute brûlure.
22. Si le volume du café programmé est de plus de 150 ml, il est obligatoire d'attendre 5 minutes avant de préparer le café suivant. Risque de surchauffe !
23. Ne jamais nettoyer votre appareil avec un produit d'entretien ou un nettoyage au solvant. Utiliser un chiffon humide et un produit d'entretien doux pour nettoyer la surface de la machine.
24. Détartrer la machine dès l'alerte détartrage. Lire attentivement les instructions du kit détartrage. La solution de détartrage peut endommager les surfaces et présenter un risque. Éviter tout contact avec les yeux et la peau. L'utilisation du kit détartrage *Nespresso* disponible à travers le Club *Nespresso* est recommandé. Ce kit a spécialement été créé pour les machines *Nespresso*.
25. Cette machine fonctionne avec les capsules *Nespresso*, disponible exclusivement à travers le Club *Nespresso*. Le bon fonctionnement et la durée de vie de votre machine *Nespresso* sont garantis par l'utilisation de capsules *Nespresso*.

CONSERVER CES INSTRUCTIONS.

Les transmettre à tout utilisateur extérieur.



Ce manuel d'utilisation est également disponible en pdf sur nespresso.com



FIRST USE OR AFTER A LONG PERIOD OF NON-USE/ PREMIÈRE UTILISATION OU APRÈS UNE PÉRIODE DE NON-UTILISATION PROLONGÉE

⚠ First read the safety precautions to avoid risks of fatal electrical shock and fire/ Commencer par lire attentivement les consignes de sécurité pour éviter tout accident corporel ou dégât matériel.

EN
FR

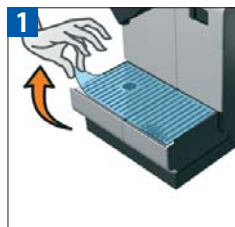

Remove the plastic film from both the left and right grid, and machine panels.

Retirer le film plastique des grilles gauche et droite et des panneaux latéraux.



Remove the water tank, drip tray, and capsule container. Adjust the cable length and store the excess in the cable guide under the machine.

Retirer le réservoir d'eau, la grille d'égouttage et le réservoir à capsules. Ajuster la longueur du câble d'alimentation et ranger l'excès de câble dans le range-câble situé sous la machine.



Put the machine in the upright position and plug it into the mains.

Redresser la machine en position droite et la brancher sur l'alimentation du secteur.

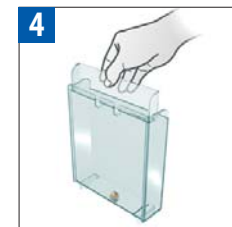

The water tank can be carried by its cover.

Le réservoir d'eau peut être soulevé par son couvercle.



Rinse the water tank before filling with potable water up to the maximum level.

Rincer le réservoir d'eau avant de le remplir d'eau potable jusqu'au niveau maximum.



Switch the machine on. Blinking light: heating up for approximately 40 sec. Steady light: ready

Refer to the button indications on page 4.

Allumer la machine. Les boutons Espresso et Lungo clignotent. Le temps de chauffe de la machine est estimé à 40 secondes. Quand la lumière des boutons est fixe, la machine est prête.

Se référer au chapitre Signification des boutons rétroéclairés page 4



Rinsing: Place a container under the coffee outlet and press the Lungo button. Repeat three times.

Machines are fully tested after being produced. Some traces of coffee powder could be found in the rinsing water.

Rinçage : placer un récipient sous la sortie Café et appuyer sur le bouton Lungo sans utiliser de capsule. Répéter trois fois l'opération.

Des tests sont réalisés sur les machines en fin de production. Des traces de café en poudre peuvent donc apparaître dans l'eau de rinçage.



Rinse the Rapid Cappuccino System (R.C.S.) by following the section "Care of the Rapid Cappuccino System (R.C.S) twice a week", p. 11

Rincer le "Rapid Cappuccino System" (R.C.S) en suivant le chapitre Entretien du "Rapid Cappuccino System (R.C.S) deux fois par semaine", page 11



COFFEE PREPARATION/ PRÉPARATION DU CAFÉ

Refer to safety precautions (16)/Lire les consignes de sécurité (16)



Lift the lever completely and insert a *Nespresso* capsule.

Close the lever and place a cup under the coffee outlet.

Soulever le levier et insérer la capsule *Nespresso*. Baisser le levier et positionner une tasse sous la sortie Café.



For a Latte Macchiato glass, push the drip tray inside the machine.

Pour un verre Latte Macchiato, pousser le bac de récupération à l'intérieur de la machine.

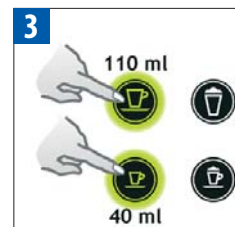

Press the Espresso (40 ml / 1.35 oz) or the Lungo (110 ml / 3.7 oz) button. Preparation will stop automatically. To stop the coffee flow or top up your coffee, press again.

Appuyer sur le bouton Espresso (40ml) ou le bouton Lungo (110ml). La préparation du café s'arrêtera automatiquement. Pour arrêter la préparation du café ou la redémarrer, appuyer une nouvelle fois.



Take the cup. Lift and close the lever to eject the capsule into the used capsule container.

Prenez votre tasse. Soulever puis baisser le levier pour éjecter la capsule usagée dans le bac à capsules usagées.



ASSEMBLING / DISASSEMBLING OF THE RAPID CAPPUCCINO SYSTEM (R.C.S)/ MONTAGE/DÉMONTAGE DU "RAPID CAPPUCCINO SYSTEM" (R.C.S)

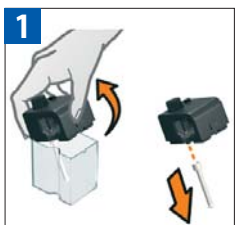

Remove the milk container lid and unplug the milk aspiration tube.

Retirer le couvercle du bac à lait et débrancher le tuyau d'aspiration du lait.



Remove the milk froth regulator knob by turning it to and pulling it up.

Retirer le bouton de réglage de la mousse de lait en le tournant jusqu'au et en le tirant vers le haut.



Unlock and remove the Rapid Cappuccino System connector by turning it from to and pulling it off.

Retirer le connecteur du "Rapid Cappuccino System" verrouillé en le tournant vers la gauche et en le tirant vers l'extérieur.



Remove the milk spout by pulling it off.

Retirer la buse de lait en la tirant vers l'extérieur.





PREPARING A CAPPUCCINO AND LATTE MACCHIATO/ PRÉPARATION D'UN CAPPUCCINO OU D'UN LATTE MACCHIATO

⚠ Refer to safety precautions (16) (20) (21)/*Se référer aux conditions de sécurité (16) (20) (21)*
i For perfect milk froth, use skimmed or semi-skimmed milk at refrigerator temperature (about 4° C)/*Pour une mousse de lait parfaite, utiliser du lait écrémé et demi-écrémé conservé à température réfrigérée (env 4°C).*

EN
FR

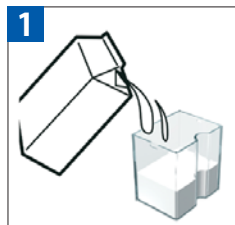

Fill the milk container with your desired quantity of milk.

i When the milk container is empty, before refilling, thoroughly rinse it and the milk aspiration tube with potable water.

Remplir le bac à lait avec la quantité de lait voulue.

i Lorsque le pot à lait est vide et avant de le remplir de nouveau, rincer minutieusement le pot à lait et le tuyau d'aspiration du lait avec de l'eau potable.



Close the milk container. Open the steam connector door by sliding it to the right. Connect the Rapid Cappuccino System to the machine. Milk recipe buttons blink: the Rapid Cappuccino heats up. Steady light: ready

Refermer le pot à lait. Ouvrir la trappe d'accès au connecteur vapeur en la faisant glisser sur la droite. Connecter le "Rapid Cappuccino System" (R.C.S) à l'appareil. Les boutons des recettes à base de lait clignotent: le Rapid Cappuccino se met en mode chauffe. Quand la lumière des boutons est fixe, la machine est prête.

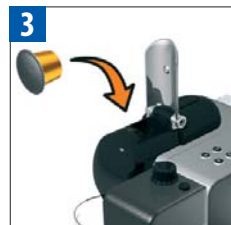

Lift the lever completely and insert a Nespresso capsule.

Soulever le levier et insérer une capsule Nespresso.



Close the lever, place a Cappuccino cup or a Latte Macchiato glass under the coffee outlet and adjust the position of the milk spout.

Baisser le levier, placer une tasse Cappuccino ou un verre à Latte Macchiato sous la sortie Café et ajuster la position de la buse de lait.



Adjust the milk froth regulator knob according to the quantity of froth you want.

Ajuster le tuyau d'aspiration du lait selon la quantité de mousse désirée.



Press the Cappuccino or Latte Macchiato button. The preparation starts after a few seconds (first milk and then coffee) and will stop automatically.

Appuyer sur le bouton Cappuccino ou Macchiato. La préparation commence après quelques secondes (le lait puis le café) et s'arrêtera automatiquement.



At the end of the preparation, lift and close the lever to eject the capsule into the used capsule container.

A la fin de la préparation, soulever et baisser le levier pour éjecter la capsule dans le bac à capsules usagées.



Rinse after each use as described in the section "Rinsing after each milk recipe preparation".

Rincer après chaque utilisation comme cela est décrit dans le chapitre "Nettoyage après chaque recette à base de lait".





PROGRAMMING THE WATER VOLUME/ PROGRAMMATION DU VOLUME D'EAU

⚠ Refer to safety precautions (22)/Lire les consignes de sécurité (22).



Fill the water tank, switch the machine on and insert a *Nespresso* capsule.

Close the lever and place a cup under the coffee outlet.

Remplir le réservoir d'eau, allumer la machine et insérer une capsule *Nespresso*. Baisser le levier et placer une tasse sous la sortie Café.

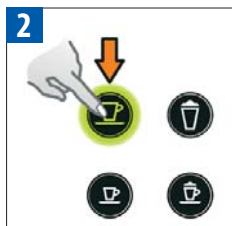

Press and hold the Espresso or Lungo button. Brewing starts.

Button blinks quickly: programming mode.

Appuyer et maintenir appuyé le bouton Espresso ou Lungo. L'extraction du café commence. Le bouton clignote rapidement : mode programmation.

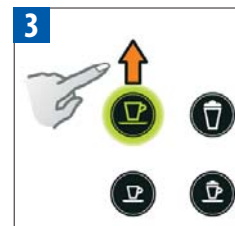

Release the button when the desired volume is reached.

Lâcher le bouton lorsque le volume désiré est atteint.



The water volume is now stored for future coffee preparations.

Button blinks 3 times: confirm the new water volume

i min 25 ml / max 300 ml.

Le volume d'eau est enregistré pour les prochaines préparations de café. Le bouton clignote 3 fois : le nouveau volume d'eau est enregistré.

i min. 25 ml / max. 300 ml

PROGRAMMING CAPPUCCINO/LATTE MACCHIATO VOLUME/ PROGRAMMATION DE LA QUANTITÉ DE CAPPUCCINO/LATTE MACCHIATO

⚠ Refer to safety precautions (20) (21) (22)/Lire les consignes de sécurité (20) (21) (22).

i Follow the steps 1-5 of section "Preparing a Cappuccino and Latte Macchiato"

i Suivre les étapes 1 à 5 du chapitre "Préparation du Cappuccino et du Lait Macchiato"

i Milk: min 30 ml/max 200 ml.
Coffee: min 25 ml/max 300 ml

i Lait : min 30 ml / max 200 ml
Café : min 25 ml / max 300 ml

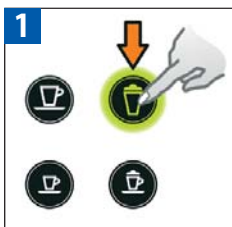

Press and hold the Cappuccino or Latte Macchiato button. Milk frothing starts.

Button blinks quickly: programming mode.

Appuyer et maintenir appuyé le bouton Cappuccino ou Latte Macchiato. La préparation de la mousse de lait commence. Le bouton clignote rapidement : mode programmation.



Release the button when your desired volume of milk froth is reached.

Button blinks quickly: programming mode.

Lâcher le bouton lorsque la quantité de mousse désirée est atteinte. Le bouton clignote rapidement : mode programmation.



Press and hold the same button. Brewing starts. Release the button when your desired coffee volume is reached. The recipe volume is now stored for future preparations. Button blinks 3 times: confirm the new recipe volume. Eject the capsule and press the clean button.

Appuyer et maintenir appuyé le même bouton. L'extraction commence. Lâcher le bouton lorsque la quantité de café désirée est atteinte. Le bouton clignote 3 fois : le nouveau volume de la recette est enregistré.





RINSING AFTER EACH MILK RECIPE PREPARATION/ NETTOYAGE APRÈS CHAQUE PRÉPARATION DE RECETTE À BASE DE LAIT

⚠ Refer to safety precautions (17) (20) (21)/
Lire les consignes de sécurité (17) (20) (21).

EN
FR



Place a container under the milk spout.
Placer un récipient sous la buse de lait.



Press and hold the "CLEAN" button until machine stops pumping automatically. Milk recipe buttons blink: rinsing process approximately 10 sec. Steady light: rinsing process finished. Appuyer et maintenir appuyé le bouton "Clean" jusqu'à ce que la machine s'arrête automatiquement de pomper (environ 10 secondes). La lumière est fixe : processus de rinçage terminé.



Disconnect the R.C.S. from the machine and place it in the refrigerator. Close the machine steam connector door. **i** This milk should not be kept for more than 2 days. Déconnecter la R.C.S de la machine et le placer au réfrigérateur. Fermer la trappe d'accès au connecteur vapeur. **i** Le lait ne doit pas être conservé plus de 2 jours.



All the milk container components are dishwasher-proof. Twice a week, follow the section "Care of Rapid Cappuccino System twice a week". Tous les composants du bac à lait peuvent être lavés au lave-vaisselle. Deux fois par semaine, suivre le chapitre Entretien du "Rapid Cappuccino System (R.C.S) deux fois par semaine"

DAILY CLEANING/ NETTOYAGE AU QUOTIDIEN



- i** Do not use any strong cleaning agent or solvent cleaner. Use a damp cloth and mild cleaning agent to clean the surface of the machine. Do not put in a dishwasher.
- i** Ne pas utiliser de détartrant ou de solvant. Utiliser un chiffon humide et un produit d'entretien doux pour nettoyer la surface de la machine. Ne pas mettre au lave-vaisselle.

Remove the drip tray, capsule container and water tank. Empty and rinse. Both left and right grid can be removed for easy cleaning. Clean the coffee outlet regularly with a damp cloth.

Retirer le bac de récupération, le bac à capsules usagées et le réservoir d'eau. Vider et rincer. Les grilles gauche et droite doivent être retirées de la machine pour être facilement lavées. Laver la sortie Café régulièrement avec un chiffon humide.

CARE OF RAPID CAPPUCCINO SYSTEM (R.C.S.) TWICE A WEEK/ ENTRETIEN DU "RAPID CAPPUCCINO SYSTEM" (R.C.S) DEUX FOIS PAR SEMAINE



Disassemble the Rapid Cappuccino System. Refer to section "Assembling/ Disassembling of Rapid Cappuccino System (R.C.S)". Démonter le "Rapid Cappuccino System". Se référer au chapitre Montage/ Démontage du "Rapid Cappuccino System" (R.C.S)

Clean all components in the upper level of a dishwasher at least twice a week. Mettre tous les composants dans la partie haute du lave vaisselle au moins deux fois par semaine.



EMPTYING THE SYSTEM BEFORE A PERIOD OF NON-USE, FOR FROST PROTECTION OR BEFORE A REPAIR/ VIDER L'APPAREIL AVANT UNE PÉRIODE DE NON-UTILISATION, CONTRE LE GEL OU AVANT UNE RÉPARATION



Switch on the machine.
Allumer la machine.



Remove the water tank. Close the lever (without a capsule inside). Place a container under the coffee outlet.
Retirer le réservoir d'eau. Baisser le levier (sans capsule à l'intérieur). Placer un récipient sous la sortie Café.

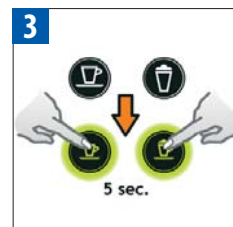

Press the Cappuccino and Espresso buttons simultaneously for 5 seconds. Preparation buttons blink alternately: emptying mode is in progress.
Appuyer simultanément sur les boutons Cappuccino et Espresso pendant 5 secondes. Les boutons de préparation clignotent alternativement : le mode vidange est en marche.



When the process is finished, the machine switches off automatically.
Lorsque l'opération est terminée, la machine s'éteint automatiquement.

ENERGY SAVING CONCEPT/ MODE ÉCONOMIE D'ÉNERGIE

This machine has an excellent energy consumption profile as well as an automatic power off function (OW) which enables you to save energy. The appliance switches off 9 minutes after the last use.
Cette machine consomme moins d'énergie grâce notamment à un arrêt automatique (OW). L'appareil s'éteint après 9 minutes de non-utilisation.



Switch the machine off.
Éteindre la machine

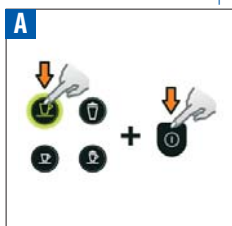

Activation power off after 9min (factory setting)
Activer le mode arrêt automatique après 9 mn (réglage d'usine)
Press and hold the Lungo button and switch the machine on.
Appuyer et maintenir appuyé le bouton Lungo et allumer la machine.

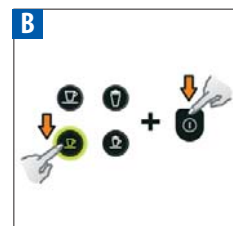

Activation power off mode after 30min
Activer le mode arrêt automatique après 30 mn
Press and hold the Espresso button and switch the machine on.
Appuyer et maintenir appuyé le bouton Espresso et allumer la machine.

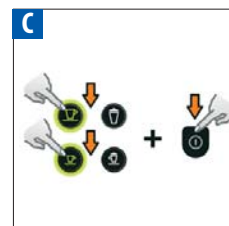

Activation power off mode after 8h
Activer le mode arrêt automatique après 8h
Press and hold both the Lungo and Espresso button and switch machine on.
Appuyer et maintenir appuyés les boutons Lungo et Espresso et allumer la machine.





DESCALING/ Refer to safety precautions (24)/Lire les consignes de sécurité (24).

DÉTARTRAGE

EN
FR



Descalcify the machine when the Cappuccino button shines orange in ready mode (descaling alert).
Détartrer la machine lorsque la machine est prête à être utilisée et la lumière du bouton Cappuccino devient orange (alerte détartrage).



Empty the drip tray and the used capsule container. Fill the water tank with 100 ml of *Nespresso* descaling agent and 500ml water.
Vider le bac de récupération et le bac à capsules usagées. Remplir le réservoir d'eau avec 100ml de détartrant *Nespresso* et 500ml d'eau.



Open the descaling pipe storage door. Plug the descaling pipe into the steam connector.
Ouvrir la trappe d'accès à la buse de détartrage. Brancher la buse de détartrage au connecteur vapeur de la machine.

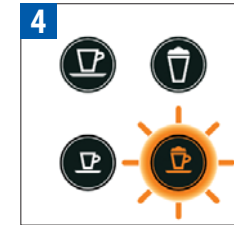

The machine enters the descaling mode (70°C setting).
Cappuccino button blinks orange.
La machine est en mode Détartrage (70°C) lorsque la lumière du bouton orange clignote.



Place a minimum 1 litre container under both the coffee outlet and descaling pipe nozzle.
Placer un récipient d'au moins 1L sous la sortie Café et sous la sortie de la buse de détartrage.



Press the Cappuccino button.
The descaling agent flows alternately through the coffee outlet, descaling pipe and drip tray. The Cappuccino and Macchiato button blink alternately.
Appuyer sur le bouton Cappuccino. Le détartrant coule alternativement sous la sortie Café, la buse de détartrage et le bac de récupération. Les boutons Cappuccino et Macchiato clignotent successivement.

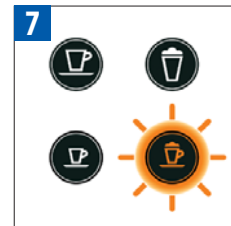

When the descaling cycle is finished (water tank runs empty), the Cappuccino button blinks.
Lorsque l'opération de détartrage est terminée (le réservoir d'eau est vide), le bouton Cappuccino clignote.



Empty the used capsule container and drip tray, rinse and fill the water tank with fresh potable water up to the MAX level. Repeat step 5 again.
Rincer le bac à capsules usagées et le bac de récupération et remplir le réservoir d'eau potable jusqu'au niveau MAX. Répéter l'étape 5 de nouveau.





Press the Cappuccino button again. The rinsing cycle continues through the coffee outlet, descaling pipe and drip tray until the water tank is empty. The Cappuccino and Macchiato button blink alternatively.

Appuyer une nouvelle fois sur le bouton Cappuccino. L'opération de rinçage se poursuit depuis la sortie Café, la buse de détartrage et le bac de récupération jusqu'à ce que le réservoir d'eau soit vide. Les boutons Cappuccino et Macchiato clignotent alternativement.



Once the rinsing process is finished, the machine switches off.

Une fois l'opération de rinçage terminée, la machine s'éteint.



Remove and store the descaling pipe. Empty the drip tray and used capsule container. Fill the water tank with fresh potable water.

Retirer et ranger la buse de détartrage. Vider le bac de récupération et le bac à capsules usagées. Remplir le réservoir d'eau d'eau potable.



Clean the machine using a damp cloth. You have now finished descaling the machine.

Laver la machine avec un chiffon humide. Vous avez terminé de détartrer votre machine.

WATER HARDNESS SETTING/ RÉGLER LA DURETÉ DE L'EAU

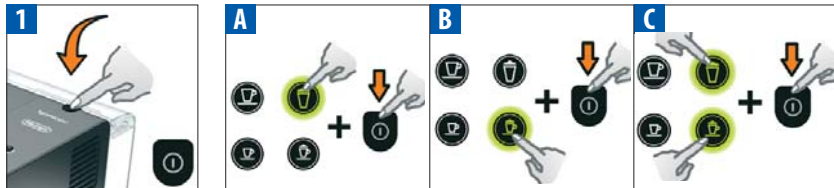

Switch the machine off. Press and hold the indicated buttons and switch the machine on.
Eteindre la machine Appuyer et maintenir appuyés les boutons indiqués et allumer la machine.

A Soft water hardness Faible dureté de l'eau	B Medium water hardness Moyenne dureté de l'eau	C Hard water hardness Forte dureté de l'eau
< 10° dH	10° dH – 20° dH	>20° dH
< 18° fH	18° fH – 36° fH	>36° fH
< 180 mg/l CaCO ₃	180–360 mg/l CaCO ₃	360 mg/l CaCO ₃

Programmed buttons blink 3 times: water hardness is set.

Les boutons programmés clignotent 3 fois : la dureté de l'eau est réglée

RESTORING VOLUMES TO FACTORY SETTINGS/ REVENIR À LA PROGRAMMATION INITIALE

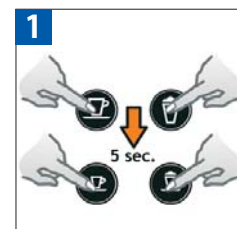

Press all 4 buttons for 5 sec (when machine is switched on). All buttons blink 3 times: all volumes are reset.

Lorsque la machine est allumée, appuyer sur les 4 boutons à la fois pendant 5 secondes.

110 ml (3.7oz)
110 ml (3.7oz)



40 ml (1.35 oz)
40 ml (1.35 oz)



Milk*: 150ml (5 oz)/Coffee: 40 ml (1.35 oz)
Lait*: 150ml (5 oz)/Café : 40 ml (1.35 oz)



Milk*: 50ml (1.7 oz)/Coffee: 40ml (1.35 oz)
Lait* : 50ml (1.7 oz)/Café : 40ml (1.35 oz)



* The volume of milk froth depends on the kind of milk that is used and its temperature.

*La quantité de mousse de lait dépend du type de lait utilisé et de sa température.





TROUBLESHOOTING/PANNES

No indicator light.	→ Check the mains, plug, voltage, and fuse. In case of problems, call the <i>Nespresso</i> Club.
No coffee, no water.	→ Water tank is empty. Fill water tank. → Descale if necessary; see Descaling section.
Coffee comes out very slowly.	→ Flow speed depends on the coffee variety. → Descale if necessary; see Descaling section.
Coffee is not hot enough.	→ Preheat cup. → Descale if necessary; see Descaling section.
Capsule area is leaking (water in capsule container).	→ Position capsule correctly. If leakages occur, call the <i>Nespresso</i> Club.
Irregular blinking.	→ Send appliance for repair or call the <i>Nespresso</i> Club.
No coffee, just water runs out (despite inserted capsule).	→ Call the <i>Nespresso</i> Club.
Lever cannot be closed completely.	→ Empty capsule container. Make sure that no capsule is blocked inside the capsule container.
Quality of milk froth is not up to standard.	→ Use skimmed or semi-skimmed milk at refrigerator temperature (about 4° C) / Rinse after each milk preparation (see p.11). Descale the machine (see. p. 13)
Cappuccino button shine orange.	→ Descale the machine.
Cappuccino button blinks orange.	→ Machine is in descaling mode.
All buttons blink.	→ Machine is in emptying mode.
Aucune lumière	→ Vérifier l'alimentation du secteur, la fiche, la tension et le fusible. En cas de problème, appeler le Club <i>Nespresso</i> .
Pas de café, pas d'eau.	→ Le réservoir d'eau est vide. Remplir le réservoir d'eau. → Détartrer si nécessaire ; voir le chapitre Détartrage.
Le café coule très lentement.	→ La vitesse du débit dépend de la variété de café. → Détartrer si nécessaire ; voir le chapitre Détartrage
Le café n'est pas assez chaud.	→ Préchauffer la tasse → Détartrer si nécessaire ; voir le chapitre Détartrage.
La zone de la capsule fuit (eau dans le réservoir à capsules).	→ Positionner la capsule correctement. En cas de fuite, appeler le Club <i>Nespresso</i> .
Clignotement irrégulier.	→ Envoyer la machine en réparation ou appeler le Club <i>Nespresso</i> .
Pas de café, uniquement de l'eau qui sort (malgré la présence d'une capsule insérée)	→ En cas de problèmes, appeler le Club <i>Nespresso</i> .
Le levier ne peut être complètement baissé.	→ Vider le bac à capsules usagées. S'assurer qu'aucune capsule n'est bloquée à l'intérieur du bac.
La qualité de la mousse de lait ne correspond pas au standard.	→ Utiliser du lait écrémé ou demi-écrémé à température réfrigérée (environ 4°C). Rincer après chaque préparation à base de lait (voir page 11). Détartrer la machine (voir page 13).
La lumière du bouton Cappuccino est orange	→ Détartrer la machine.
La lumière du bouton Cappuccino clignote orange	→ La machine est en mode Détartrage.
Tous les boutons clignotent successivement.	→ La machine est en train de se vider.

SPECIFICATIONS/ SPÉCIFICITÉS TECHNIQUES

EN
FR

~ 220–240 V, 50/60 Hz, 1400 W

P_{max} 19 bar

 ~ 4.5 kg

 0.9 l

 0.35 l

 16.7 cm  25.3 cm  31.9 cm

CONTACT THE NESPRESSO CLUB/ CONTACTEZ LE CLUB NESPRESSO

For any additional information, in case of problems or simply to seek advice, call the *Nespresso* Club. Contact details of the *Nespresso* Club can be found in the 'Welcome to *Nespresso*' folder in your machine box or at nespresso.com.

Pour toute information complémentaire, en cas de problème ou pour tout renseignement technique sur votre machine, appelez le Club *Nespresso*. Les coordonnées du Club *Nespresso* sont disponibles dans la pochette de bienvenue *Nespresso* située dans le carton de la machine ou sur nespresso.com

DISPOSAL AND ENVIRONMENTAL CONCERNS/ÉLIMINATION ET PROTECTION DE L'ENVIRONNEMENT

Disposal and Environmental Protection • Your appliance contains valuable materials that can be recovered or recycled. Separation of the remaining waste materials into different types facilitates the recycling of valuable raw materials. Leave the appliance at a collection point. You can obtain information on disposal from your local authorities.

Élimination et protection de l'environnement • Votre appareil contient des matériaux valorisables qui peuvent être récupérés ou recyclés. La séparation des matériaux issus des déchets en différentes catégories facilite le recyclage de ces matières premières valorisables. Déposer l'appareil dans un point de collecte. Vous pouvez obtenir les informations sur l'élimination des déchets auprès de votre municipalité.





ECOLABORATION : ECOLABORATION.COM/ ECOLABORATION:ECOLABORATION.COM



We have committed to buy coffee of the very highest quality grown in a way that is respectful of the environment and farming communities. Since 2003 we have been working together with the Rainforest Alliance developing our *Nespresso* AAA Sustainable Quality™ Coffee Program, and now we are committed to sourcing 80% of our coffee from the Program, Rainforest Alliance Certified™, by 2013.



We chose aluminium as the material for our capsules because it protects the coffee and aromas of the *Nespresso* Grands Crus. Aluminium is also infinitely recyclable, without losing any of its qualities. We are setting up a capsule collection system in major European markets to triple our capacity to recycle used capsules to 75% by 2013.



Nespresso is committed to designing and making machines that are innovative, high-performing and user friendly. Now we are engineering environmental benefits into the design of our new and future machine ranges.



Nous nous sommes engagés à acheter du café de qualité supérieure, produit dans le respect de l'environnement et des cultivateurs. Depuis 6 ans, nous collaborons avec l'organisation Rainforest Alliance pour mettre en œuvre notre Programme *Nespresso* AAA Sustainable Quality™, et notre objectif est que 80% de notre café soit issu du Programme et bénéficie de la certification Rainforest Alliance d'ici à 2013.



Nous avons choisi l'aluminium comme matériau d'emballage de nos capsules car il protège les arômes des Grands Crus *Nespresso* et peut aussi être recyclé à l'infini sans perdre sa qualité. Nous mettons en place notre propre système de collecte et de recyclage des capsules usagées avec pour objectif de tripler notre capacité de recyclage à 75% des capsules utilisées d'ici à 2013.



Nespresso s'engage à développer des machines à la fois innovantes, performantes et esthétiques. Désormais, nous intégrons des caractéristiques environnementales dans la conception de nos gammes de machines.

WARRANTY/ GARANTIE

Delonghi warrants this product against defects in materials and workmanship for a period of two years from the date of purchase. During this period, *Nespresso* will either repair or replace, at its discretion, any defective product at no charge to the owner. Replacement products or repaired parts will be guaranteed for only the unexpired portion of the original warranty or six months, whichever is greater. This limited warranty does not apply to any defect resulting from accident, misuse, improper maintenance, or normal wear and tear. Any defect resulting from the usage of non genuine *Nespresso* capsules will not be covered by this warranty. Except to the extent allowed by applicable law, the terms of this limited warranty do not exclude, restrict or modify, and are in addition to, the mandatory statutory rights applicable to the sale of the product to you. If you believe your product is defective, contact *Nespresso* for instructions on where to send or bring it for repair. Any defect resulting from the use of capsules which are not genuine *Nespresso* capsules will not be covered by this warranty. Please visit our website at nespresso.com to discover more about *Nespresso*.

Delonghi garantit ce produit contre tous les défauts matériels et de fabrication pour une période de deux ans à compter de la date d'achat. Pendant cette période, Delonghi réparera ou remplacera, à sa discrétion, tout produit défectueux sans frais supplémentaires pour son propriétaire. Les produits de remplacement ou les pièces réparées seront exclusivement garantis pour la part non expirée de la garantie initiale ou pendant six mois, la durée retenue étant la plus longue. Cette garantie limitée ne s'applique pas à un quelconque défaut résultant d'un accident, d'un usage inapproprié de la machine, d'un mauvais entretien ou d'une usure normale. Tout défaut résultant d'une utilisation de capsules autres que *Nespresso* ne sera pas couvert par la garantie. Sauf si cela est prévu par la législation en vigueur, les conditions de cette garantie limitée n'excluent, ni ne restreignent, ni ne modifient les droits légaux obligatoires relatifs à votre achat, voire y sont complémentaires. Si vous estimez que votre produit est défectueux, contactez *Nespresso* pour obtenir des précisions sur l'adresse à laquelle il convient de l'envoyer ou de l'apporter pour réparation. Veuillez consulter notre site web www.nespresso.com pour en savoir plus sur *Nespresso*.

Lattissima+

EN	INSTRUCTION MANUAL	FR	MODE D'EMPLOI	4
DE	BEDIENUNGSANLEITUNG	IT	ISTRUZIONI PER L'USO	18
NL	GEbruIKSAANWIJZING	GR	ΕΓΧΕΙΡΙΔΙΟ ΟΔΗΓΙΩΝ	32

DE
IT

NESPRESSO ist ein einzigartiges System, das zu jeder Zeit den perfekten Espresso zubereitet. Alle Nespresso Maschinen sind mit einem patentierten Extraktionssystem ausgestattet, das einen Druck von bis zu 19 bar garantiert. Jeder einzelne Parameter wurde strengen Kontrollen unterzogen, um die Aromenvielfalt, den Körper sowie die unvergleichbare Crema jedes einzelnen Grands Crus zum Ausdruck zu bringen.

NESPRESSO è un sistema esclusivo per preparare un espresso eccezionale, tazzina dopo tazzina.

Nespresso è un sistema esclusivo per preparare un espresso eccezionale, tazzina dopo tazzina. Tutte le macchine Nespresso sono dotate di un sistema esclusivo che garantisce l'estrazione a 19 bar di pressione. Ogni parametro è stato calcolato con grande precisione per assicurare che siano estratti tutti gli aromi di ogni Grand Cru, per dare corpo al caffè e creare una crema particolarmente densa e liscia.

INHALT/CONTENUTO



Vorsicht - wenn Sie dieses Zeichen sehen, beachten Sie den Punkt "Sicherheitsvorkehrungen" um mögliche Verletzungen und Schäden zu vermeiden.

Attenzione - in presenza di questi simboli sul manuale, leggere le precauzioni di sicurezza per evitare eventuali danni.



Information - wenn Sie dieses Zeichen sehen, nehmen Sie bitte die Ratschläge für eine korrekte und sichere Handhabung des Gerätes zur Kenntnis.

Informazioni - in presenza di questi simboli sul manuale, leggere le indicazioni per un uso sicuro e adeguato dell'apparecchio.

Übersicht/Indicazioni generali	18	Pflege des Rapid Cappuccino Systems (R.C.S.) mindestens zweimal wöchentlich/	
Sicherheitsvorkehrungen/Precauzioni di sicurezza	19–20	Pulizia del Sistema Rapid Cappuccino due volte a settimana	25
Erstinbetriebnahme oder nach längerer Nichtbenutzung/		Leeren des Systems vor längerer Nichtbenutzung, als Frostschutz oder vor	
In caso di primo utilizzo o dopo un lungo periodo di non utilizzo	21	einer Reparatur/Svuotamento del sistema prima di un periodo di non-utilizzo	26
Kaffeezubereitung/Preparazione caffè	22	Energiespar-Konzept/Modalità risparmio energetico	26
Zusammenbauen/Zerlegen des Rapid Cappuccino Systems (R.C.S.)/		Entkalkung/Decalcificazione	27–28
Montare/smontare il Sistema Rapid Cappuccino (R.C.S)	22	Wasserhärte einstellen/Impostazione durezza dell'acqua	28
Cappuccino und Latte Macchiato zubereiten/		Zubereitungsmenge auf Werkseinstellung zurücksetzen/Ripristinare le quantità	
Preparazione Cappuccino e Latte Macchiato	23	originali	28
Zubereitungsmenge für Espresso und Lungo einstellen/Programmieren la quantità di acqua	24	Fehlerbehebung/Ricerca guasti	29
Zubereitungsmenge für Cappuccino/Latte Macchiato einstellen/		Spezifikationen/Specifiche tecniche	29
Programmieren la quantità di Cappuccino/Latte Macchiato	24	Kontaktieren Sie den Nespresso Club/Contattare Nespresso Club	29
Reinigung nach jeder Zubereitung von Milchrezepten/		Entsorgung und Umweltschutz/Smaltimento e ambiente	29
Risciacquo dopo ogni preparazione di ricetta a base di latte	25	Garantie/Garanzia	30
Tägliche Reinigung/Pulizie quotidiane	25		



Verpackungsinhalt/Contenuto della confezione



Kaffeemaschine
Macchina da caffè



Kapselset mit 16 Kapseln
Set da 16 capsule



“Willkommen bei Nespresso”-
Ordner
Cofanetto “Benvenuto in
Nespresso”



Bedienungsanleitung
Istruzioni per l'uso

ÜBERSICHT/INDICAZIONI GENERALI

- | | | | | | |
|--|---|---|-------------------------|---|---|
| A Maschine ohne Rapid Cappuccino System
Macchina senza Sistema Rapid Cappuccino | System (für Latte Macchiato)
Macchina con Sistema Rapid Cappuccino (per Latte Macchiato) | 4 Kapselbehälter
Contentitore capsule usate | Serbatoio acqua (0.9 l) | 7 Gitter rechts
Griglia destra | 10 Dampfanschluss-Klappe
Sportello del connettore di vapore |
| B Maschine mit Rapid Cappuccino System (für Cappuccino)
Macchina con Sistema Rapid Cappuccino (per Cappuccino) | 1 Hebel
Leva | 5 Abtropfschale (nach hinten schieben zur Nutzung eines Latte Macchiato Glases)
Vassoio raccogliogocce (far scorrere all'interno per l'utilizzo del bicchiere da ricetta) | 6 Gitter links | 8 Aufbewahrungsfach der Enkalkungsdüse (aufklappbar)
Porta del vano del beccuccio di decalcificazione (tirare e aprire) | 11 Dampfanschluss
Connettore di vapore |
| C Maschine mit Rapid Cappuccino | 2 Kaffeeauslauf
Erogatore caffè | 3 Wassertank (0,9 l) | | 9 Entkalkungsdüse
Beccuccio di decalcificazione | 12 Hauptschalter
Pulsante ON/OFF |

Hintergrundbeleuchtete Tasten/ Pulsanti a retroilluminazione

- | | | | | | |
|--|--------------------------------|--|---|---|---|
| 13 Cappuccino
Cappuccino | 15 Espresso
Espresso | 17 Milchbehälter (0,35 l)
Contentitore latte (0,35 l) | 20 Spültaste
Pulsante risciacquo | 22 Minimaler Schaum
Schiuma Min. | Connettore del Sistema Rapid Cappuccino |
| 14 Latte Macchiato
Latte Macchiato | 16 Lungo
Lungo | 18 Deckel für den Milchbehälter
Coperchio contenitore latte | 21 Schaumregulierer
Manopola regolatrice della schiuma di latte | 23 Maximaler Schaum
Schiuma Max. | 25 Milchdüse
Tubo di erogazione latte |
| | | 19 Taste zur Deckelabnahme
Pulsante di apertura del R. C. S. | | 24 Rapid Cappuccino System
Verbindung | 26 Milchansaugrohr
Condotto del latte |

Anzeige der hintergrundbeleuchtete Tasten/Indice pulsanti a retroilluminazione

- | | | |
|---|---|---|
| Um Ihnen anzuzeigen in welchen Energiesparmodus sich die Maschine befindet (siehe Seite 26), leuchten folgende Tasten beim Einschalten der Maschine für 2 Sekunden auf: Lungo = Maschine schaltet sich 9 Minuten nach der letzten Benutzung ab. Espresso = Maschine schaltet sich 30 Minuten nach der letzten Benutzung ab. Lungo + Espresso = Maschine schaltet sich 8 Stunden nach der letzten Benutzung ab | Impostazioni risparmio energetico, vedere pagina 26
Quando la macchina è accesa, i pulsanti si illuminano per 2s:
Lungo= spegnimento dopo 9 minuti
Espresso= spegnimento dopo 30 minuti
Lungo+Espresso insieme= spegnimento dopo 8 ore | Kaffee-Zubereitung ist bereit
La modalità caffè è pronta |
| Um Ihnen anzuzeigen in welcher Wasserhärte-Einstellung sich die Maschine befindet (siehe Seite 28), leuchten folgende Tasten beim Einschalten der Maschine für 2 Sekunden auf: Latte Macchiato = geringe Wasserhärte. Cappuccino = mittlere Wasserhärte. Latte Macchiato + Cappuccino = hohe Wasserhärte | Impostazioni durezza dell'acqua, vedere pagina 28
Quando la macchina è accesa i pulsanti si illuminano per 2s:
Latte macchiato= Durezza dell'acqua dolce
Cappuccino= Durezza dell'acqua media
Latte Macchiato+Cappuccino= Durezza dell'acqua dura | Kaffee- und Milchrezept-Zubereitung ist bereit
Le modalità caffè e latte sono pronte |
| | | Entkalkungsalarm, siehe Seite 27
Allarme decalcificazione, vedere pagina 27 |





SICHERHEITSVORKEHRUNGEN

Vermeiden von tödlichem Stromschlag und Brand

1. Verbinden Sie das Gerät nur mit einem geeigneten, geerdeten Netzanschluss. Die auf dem Typenschild angegebene Spannung muss mit der Netzspannung übereinstimmen. Die Verwendung eines falschen Anschlusses hat die Aufhebung der Gewährleistung zur Folge.
2. Wenn ein Verlängerungskabel notwendig ist, darf nur ein Kabel mit Schutzleiter mit einem Leiterquerschnitt von mindestens 1,5 mm² verwendet werden.
3. Ziehen Sie das Kabel nicht über scharfe Kanten. Befestigen Sie es oder lassen Sie es herunterhängen. Halten Sie das Kabel von Hitze und Feuchtigkeit fern.
4. Nehmen Sie das Gerät nicht in Betrieb, wenn das Kabel beschädigt ist. Bitte wenden Sie sich in diesem Fall an den *Nespresso Club* oder an eine qualifizierte Fachwerkstatt.
5. Um gefährliche Beschädigungen zu vermeiden, stellen Sie das Gerät niemals auf oder neben heiße Oberflächen wie Heizkörper, Kochplatten, Gasbrenner, offene Flammen o.ä.
6. Stellen Sie das Gerät immer auf eine stabile und ebene Oberfläche. Die Oberfläche muss gegen Hitze und Flüssigkeiten wie Wasser, Kaffee, Entkalkerlösung o.ä. resistent sein.
7. Ziehen Sie den Netzstecker des Geräts, wenn Sie es für längere Zeit nicht verwenden.
8. Ziehen Sie den Stecker aus der Steckdose, indem Sie den Stecker anfassen. Niemals am Kabel ziehen, da es dadurch beschädigt werden könnte. Das Kabel niemals mit nassen Händen berühren.
9. Tauchen Sie das Gerät oder Teile davon niemals in Wasser. Stellen Sie das Gerät oder Teile davon, mit Ausnahme des Rapid Cappuccino System (R.C.S.), niemals in die Spülmaschine. Die Verbindung von Elektrizität und Wasser ist gefährlich und kann zu tödlichen Stromschlägen führen.
10. Öffnen Sie das Gerät nicht. Die im Inneren vorhandene Spannung ist gefährlich!
11. Stecken Sie nichts in die Öffnungen. Dies könnte Feuer verursachen oder zu einem Stromschlag führen!

Vermeiden Sie mögliche Verletzungen beim Gebrauch des Geräts

12. Dieses Produkt wurde ausschließlich für den Hausgebrauch entwickelt. Bei kommerziellem Gebrauch, bei unsachgemäßem Gebrauch oder bei Nichtbeachtung der Anweisungen übernimmt der Hersteller keine Haftung und die Gewährleistung erlischt.
13. Dies ist ein Privat-Haushaltsgerät. Es ist nicht bestimmt für:
 - Personalküchen in Geschäften, Büros und sonstigen Arbeitsumgebungen;
 - landwirtschaftliche Betriebe;
 - die Nutzung durch Gäste in Hotels, Motels und anderen Unterkünften;
 - Übernachtungsbetriebe mit Frühstück.
14. Benutzen Sie das Gerät nicht, wenn es beschädigt oder nicht einwandfrei funktionstüchtig ist. Ziehen Sie sofort den Stecker aus der Steckdose. Geben Sie das Gerät an den *Nespresso Club* zu weiteren Abklärungen, Reparaturen oder Anpassungen ab. Ein beschädigtes Gerät kann elektrische Schläge, Brände und Feuer verursachen.

15. Dieses Gerät ist nicht dafür bestimmt, durch Personen (einschließlich Kinder) mit eingeschränkten physischen, sensorischen oder geistigen Fähigkeiten oder mangels Erfahrung und/oder mangels Wissen benutzt zu werden. Es sei denn, sie werden durch eine für ihre Sicherheit zuständige Person beaufsichtigt oder erhalten von ihr Anweisungen, wie das Gerät zu benutzen ist. Kinder sollten beaufsichtigt werden, um sicherzustellen, dass sie nicht mit dem Gerät spielen.
16. Schließen Sie immer den Hebel und öffnen Sie diesen niemals, wenn das Gerät in Betrieb ist. Dies könnte zu Verbrühungen führen. Stecken Sie keine Finger in das Kapselfach oder den Kapselhalter. Verletzungsgefahr!
17. Halten Sie die Finger nicht unter den Kaffee-Auslauf oder die Milchküse. Verbrennungsgefahr!
18. Verwenden Sie niemals eine beschädigte oder deformierte Kapsel. Wenn die Kapsel nicht von den Klingen perforiert wird, könnte Wasser um die Kapsel herum laufen und das Gerät beschädigen.
19. Verwenden Sie das Gerät nicht ohne Abtropfschale und Tropfgitter um umliegende Oberflächen vor Flüssigkeit zu schützen.
20. Verwenden Sie immer den Milchbehälter (Rapid Cappuccino System), der im Lieferumfang der Maschine enthalten ist. Wird der Milchbehälter nicht korrekt eingesetzt, besteht Verbrennungsgefahr.
21. Die Milchküse wird heiß. Verbrennungsgefahr! Achtsam verwenden.
22. Wenn eine Kaffeemenge größer als 150 ml programmiert wurde: Lassen Sie die Maschine 5 Minuten lang abkühlen, bevor Sie den nächsten Kaffee zubereiten. Überhitzungsgefahr!
23. Verwenden Sie zur Reinigung des Maschinengehäuses sowie für alle Teile der Maschine ein geeignetes feuchtes Tuch und mildes Reinigungsmittel.
24. Entkalken Sie die Maschine, wenn der Entkalkungsalarm angezeigt wird. Bitte lesen Sie sorgfältig die Sicherheitshinweise auf der Verpackung des Entkalkers. Die Entkalkerlösung kann gesundheitsschädlich sein. Kontakt mit Augen, Haut und Oberflächen vermeiden. Wir empfehlen die Verwendung des *Nespresso* Entkalkersets, das speziell für Ihre Maschine entwickelt wurde. Keine anderen Produkte (z.B. Essig) verwenden, da diese den Kaffeegeschmack und die Lebensdauer Ihrer Maschine beeinträchtigen können. Für alle weiteren Fragen zur Entkalkung kontaktieren Sie bitte den *Nespresso Club*.
25. Diese Maschine funktioniert mit *Nespresso* Kapseln, die ausschließlich beim *Nespresso Club* erhältlich sind. Die einwandfreie Funktion und Lebensdauer Ihrer *Nespresso* Maschine kann nur bei Verwendung der *Nespresso* Kapseln garantiert werden.



BEWAHREN SIE DIESE GEBRAUCHSANWEISUNG AUF.

Händigen Sie diese jedem nachfolgenden Benutzer aus.



Diese Bedienungsanleitung ist ebenfalls als PDF-Datei auf www.nespresso.com verfügbar.





PRECAUZIONI DI SICUREZZA

Per evitare rischi di scosse elettriche letali e incendi

1. Collegare l'apparecchio unicamente ad allacciamenti di rete idonei, con presa a terra. Verificare che la tensione riportata sull'apparecchio corrisponda alla tensione di alimentazione. L'uso di collegamenti errati rende nulla la garanzia.
2. Nel caso in cui occorra una prolunga, utilizzare un cavo di massa con sezione del conduttore di almeno 1,5 mm².
3. Non accostare il cavo a bordi taglienti. Fissarlo o lasciarlo pendere. Tenere il cavo lontano da fonti di calore e umidità.
4. Nel caso di danni, non usare l'apparecchio. Per evitare pericoli, portare la macchina in riparazione per la sostituzione del cavo di alimentazione, al *Nespresso Club*.
5. Per evitare eventuali danni, non appoggiare mai l'apparecchio accanto o su ripiani caldi (caloriferi, superfici di cottura, fiamme, ecc).
6. Posizionare l'apparecchio su un supporto stabile e orizzontale. La superficie deve essere resistente al calore e ai liquidi come acqua, caffè, decalcificante o simili.
7. Durante lunghi periodi di non utilizzo, scollegare l'apparecchio dalla presa di alimentazione.
8. Per evitare danni, scollegare l'apparecchio tirando la spina e non il cavo. Non toccare mai la spina con le mani bagnate.
9. Non immergere mai l'apparecchio o parti di esso in acqua né in lavostoviglie, ad eccezione del sistema Rapid cappuccino. L'acqua in presenza di elettricità genera pericolo e può essere causa di scariche elettriche.
10. Non aprire l'apparecchio. Pericolo di scariche elettriche.
11. Non inserire alcun oggetto nelle aperture dell'apparecchio. Pericolo d'incendio o di scariche elettriche.

Per evitare eventuali danni durante il funzionamento

12. L'apparecchio è stato realizzato unicamente per uso domestico. In caso di uso commerciale, o di uso non conforme alle istruzioni, il produttore declina qualsiasi responsabilità ed è autorizzato a non applicare i termini di garanzia.
13. L'apparecchio è destinato a un uso esclusivamente domestico. Non utilizzarlo:
 - nell'angolo cucina di negozi, uffici e altri ambienti lavorativi
 - in agriturismi
 - per i clienti di alberghi, motel, BB e altri tipi di strutture d'accoglienza.
14. In caso di danni all'apparecchio o di funzionamento anomalo, staccarlo dalla presa e restituirlo a *Nespresso Club*, affinché sia esaminato, riparato o regolato. Un apparecchio danneggiato può causare scariche elettriche, ustioni e incendi.

15. L'apparecchio non è destinato a persone (inclusi bambini) con capacità mentali, fisiche o sensoriali ridotte, fatti salvi i casi in cui tali persone abbiano ricevuto assistenza o formazione per l'uso dell'apparecchio da una persona responsabile della loro incolumità. Adottare le dovute precauzioni per evitare che i bambini giochino con l'apparecchio.
16. Richiudere sempre la leva e non aprirla quando l'apparecchio è in funzione. Rischio di scottature. Non inserire le dita all'interno della vaschetta e del contenitore di capsule. Rischio di lesioni.
17. Non inserire le dita sotto l'erogatore di caffè o latte, rischio di scottature.
18. Non utilizzare capsule danneggiate o deformate. L'acqua potrebbe scorrere attorno alla capsula non correttamente perforata e causare danni all'apparecchio.
19. Non utilizzare l'apparecchio senza il vassoio e la griglia raccogliogocce, onde evitare fuoriuscita di liquidi.
20. Utilizzare sempre il contenitore del latte (Sistema Rapid Cappuccino) in dotazione con la macchina. Pericolo di scottature se il contenitore del latte non è inserito correttamente.
21. Il beccuccio del latte si scalda. Rischio di ustioni. Attenzione!
22. Se si programma un'erogazione di caffè superiore ai 150 ml: far raffreddare l'apparecchio 5 minuti prima di preparare un nuovo caffè. Rischio surriscaldamento!
23. Non utilizzare detersivi abrasivi o solventi. Usare un panno umido e un detergente delicato per pulire la superficie della macchina.
24. Decalcificare la macchina quando si illumina la spia della decalcificazione. Leggere con attenzione le precauzioni d'uso presenti sulla confezione del decalcificante. La soluzione di decalcificazione può essere nociva. Evitare il contatto con gli occhi, la pelle e altre superfici. Per evitare di danneggiare la vostra macchina, non utilizzare prodotti diversi (per esempio aceto bianco) dal decalcificante offerto col kit *Nespresso* e disponibile al *Nespresso Club* in base al modello della sua macchina.
25. Questa macchina funziona solo con capsule *Nespresso*, disponibili esclusivamente al *Nespresso Club*. Il corretto funzionamento e la durata della Sua macchina sono garantiti solo con l'utilizzo di capsule *Nespresso*.

CONSERVARE LE PRESENTI ISTRUZIONI.

Consegnarle agli utilizzatori successivi.



Le presenti istruzioni per l'uso sono disponibili in formato PDF su www.nespresso.com

ERSTINBETRIEBNAHME ODER NACH LÄNGERER NICHTBENUTZUNG/ IN CASO DI PRIMO UTILIZZO O DOPO UN LUNGO PERIODO DI NON UTILIZZO

⚠ Lesen Sie zunächst die Sicherheitshinweise zur Vermeidung der Gefahr eines tödlichen Stromschlags oder Feuer./Leggere le precauzioni di sicurezza per evitare rischi di scariche elettriche e incendi.

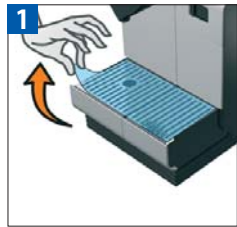

Kunststoffolie vom Abtropfgitter und Gitter der Seitenteile entfernen.
Rimuovere la pellicola di plastica dalla griglia raccogliogocce di sinistra, di destra e dai pannelli della macchina.



Entfernen Sie den Wassertank, die Abtropfschale und den Kapselbehälter. Passen Sie die Kabellänge an und bewahren Sie die Überlänge in der integrierten Kabelaufwicklung auf.
Rimuovere il serbatoio dell'acqua, il vassoio raccogliogocce e il contenitore capsule. Regolare la lunghezza del cavo usando il vano apposito situato sotto la macchina.



Stellen Sie die Maschine in die richtige Position und schließen Sie das Gerät an das Stromnetz an.
Posizionare la macchina in verticale e inserire la spina nella presa.



Der Wassertank kann mit Hilfe seines Deckels getragen werden.
Il serbatoio dell'acqua può essere rimosso prendendolo dal coperchio.



Spülen Sie den Wassertank aus bevor Sie ihn mit Trinkwasser bis zum maximalen Füllstand füllen.
Sciquare il serbatoio d'acqua prima di riempirlo con acqua potabile.



Maschine einschalten.
Kaffee-Bezugstasten blinken: Das System heizt für ca. 40 Sekunden auf. Konstantes Leuchten: bereit
Siehe hintergrundbeleuchtete Tasten, Seite 18
Accendere la macchina.
Luce lampeggiante: fase di riscaldamento per circa 40 sec.
Luce fissa: pronta
Vedere pag. 18 per le indicazioni sui pulsanti a retroilluminazione.

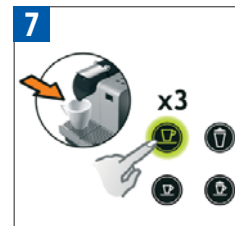

Spülen: Platzieren Sie einen Behälter unter dem Kaffeeauslauf und drücken Sie die Lungo Taste. Dreimal wiederholen.
Die Maschinen werden nach der Produktion getestet. Kaffeemehlrückstände können beim Spülen austreten.
Risciacquo: posizionare un contenitore sotto l'erogatore di caffè e premere il pulsante Lungo. Ripetere per tre volte.
Le macchine sono interamente testate dopo la produzione. Alcune tracce di caffè potrebbero essere trovate nell'acqua di risciacquo.



Spülen Sie das Rapid Cappuccino System (R.C.S.) mit Hilfe der Anleitung im Kapitel "Pflege des Rapid Cappuccino Systems (R.C.S.) mindestens zweimal wöchentlich", Seite 25
Risciacquare il Sistema Rapid Cappuccino (R.C.S.) seguendo la sezione "Pulizia del Sistema Rapid Cappuccino due volte a settimana", p. 25



KAFFEEZUBEREITUNG/ PREPARAZIONE CAFFÈ

⚠ Siehe Sicherheitshinweise (16)/Vedere le precauzioni di sicurezza (16)



1 Hebel vollständig öffnen und *Nespresso* Kapsel einlegen.
Hebel schließen und Tasse unter dem Kaffeeauslauf platzieren.
Sollevare completamente la leva e inserire una capsula Nespresso.
Chiudere la leva e posizionare una tazzina sotto l'erogatore di caffè.



2 Schieben Sie die Abtropfschale zur Nutzung eines Latte Macchiato Glases nach hinten.
Per il bicchiere per Latte Macchiato, spingere il vassoio raccogliogocce all'interno della macchina.

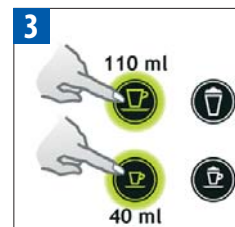

3 Espresso (40 ml) oder Lungo (110 ml) wählen. Die Zubereitung stoppt automatisch. Um die Zubereitung abubrechen oder die aktuelle Kaffeemenge zu erhöhen, Taste erneut drücken.
Premere il pulsante caffè Espresso (40 ml) o il pulsante caffè Lungo (110ml). Il flusso si arresterà automaticamente. Per interrompere manualmente o per riempire completamente la tazzina, premere di nuovo.



4 Tasse entnehmen. Hebel öffnen und schließen um die Kapsel in den Kapselbehälter auszuwerfen.
Togliere la tazzina. Sollevare e chiudere la leva per espellere la capsula usata nel contenitore.



ZUSAMMENBAUEN/ZERLEGEN DES RAPID CAPPUCCINO SYSTEMS (R.C.S.)/ MONTARE/SMONTARE IL SISTEMA RAPID CAPPUCCINO (R.C.S.)



1 Entfernen Sie den Deckel des Milchbehälters und ziehen Sie das Milchanaugrohr heraus.
Rimuovere il coperchio del contenitore del latte e staccare il condotto del latte.



2 Schaumregulierer entfernen, indem Sie ihn in die entsprechende Position drehen ► und abnehmen.
Rimuovere il pulsante regolatore di schiuma di latte ruotandolo fino a ► e tirandolo verso l'alto.



3 Rapid Cappuccino System Verbindung entfernen, indem Sie sie gemäß der Abbildung (🔒) drehen und abnehmen.
Rimuovere il condotto del sistema Rapid Cappuccino sbloccandolo da 🔒 ad 🔓 e tirandolo.



4 Milhdüse entfernen, indem Sie sie herausdrehen.
Rimuovere il tubo di erogazione latte tirandolo.





CAPPUCCINO UND LATTE MACCHIATO ZUBEREITEN/ PREPARAZIONE CAPPUCCINO E LATTE MACCHIATO

⚠ Siehe Sicherheitshinweise (16) (20) (21)/Vedere le precauzioni di sicurezza (16) (20) (21)

ℹ Für einen perfekten Milchschaum entrahmte oder teilentrahmte Milch verwenden, die Kühlschranktemperatur (ca. 4°C) besitzt. Wichtig: Milchschaumvolumen ist abhängig von der Milchart und ihrer Temperatur./Per una schiuma di latte perfetta, usare latte scremato o parzialmente scremato ad una temperatura di circa 4° C.

DE
IT

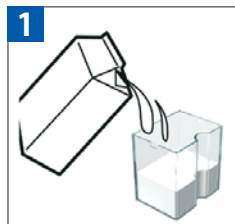

Milchbehälter mit gewünschter Menge Milch füllen.

ℹ Wenn der Milchbehälter leer ist, spülen Sie ihn und das Milchansaugrohr vor Befüllung gründlich mit Trinkwasser aus.

Riempire il contenitore con la quantità di latte desiderata.

ℹ Quando il contenitore del latte è vuoto, prima di riempirlo, sciacquarlo accuratamente insieme al condotto del latte, con acqua potabile.

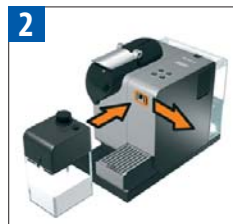

Milchbehälter schließen. Dampfanschluss-Klappe öffnen, indem Sie sie nach rechts schieben. Rapid Cappuccino System mit dem Gerät verbinden. Milchrezept-Bezugstasten blinken: Rapid Cappuccino System heizt auf. Konstantes Leuchten: bereit
Chiudere il contenitore del latte. Aprire lo sportello del connettore del vapore facendolo scorrere verso destra. Collegare il Sistema Rapid Cappuccino all'apparecchio. I pulsanti da ricetta lampeggiano: il Sistema Rapid Cappuccino si riscalda. Luce fissa: pronta.



Hebel vollständig öffnen und Nespresso Kapsel einlegen.

Alzare completamente la leva e inserire una capsula Nespresso.



Hebel schließen, Cappuccino Tasse oder Latte Macchiato Glas unter Kaffeeauslauf stellen und Milhdüse positionieren.

Abbassare la leva, posizionare la tazza da Cappuccino o il bicchiere per il Latte Macchiato sotto l'erogatore di caffè e regolare il tubo di erogazione latte.



Schaumregulierer gemäß der gewünschten Schaumkonsistenz einstellen.

Adeguare la manopola regolatrice della schiuma di latte alla quantità di schiuma desiderata.



Cappuccino oder Latte Macchiato wählen. Die Zubereitung startet nach wenigen Sekunden (erst Milch und anschließend Kaffee) und stoppt automatisch.

Premere il pulsante Cappuccino o Latte Macchiato. La preparazione inizia dopo pochi secondi (prima il latte e poi il caffè) e si arresta automaticamente.



Am Ende der Zubereitung Hebel öffnen und schließen um die Kapsel in den Kapselbehälter auszuwerfen.

Al termine della preparazione, alzare e abbassare la leva per espellere la capsula nel contenitore di capsule usate.



Nach jeder Anwendung gemäß Anleitung im Kapitel "Reinigung nach der Zubereitung von Milchrezepten" spülen.

Risciacquare al termine di ogni utilizzo come descritto nella sezione "Risciacquo dopo ogni preparazione di ricetta a base di latte"





ZUBEREITUNGSMENGE FÜR ESPRESSO UND LUNGO EINSTELLEN/ Siehe Sicherheitshinweise (22)/Vedere le precauzioni di sicurezza (22)

PROGRAMMARE LA QUANTITÀ DI ACQUA



Wassertank füllen, Maschine einschalten und Nespresso Kapsel einlegen.
Hebel schließen und Tasse unter Kaffeeauslauf platzieren.

Riempire il contenitore di acqua, accendere la macchina e inserire una capsula Nespresso.
Abbassare la leva e posizionare una tazza sotto l'erogatore di caffè.

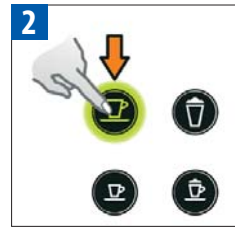

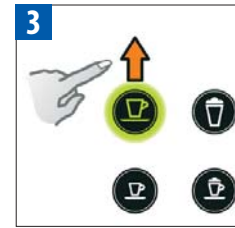

Espresso oder Lungo Taste drücken und gedrückt halten.
Die Zubereitung startet. Taste blinkt schnell: Programmiermodus

Premere e tenere premuto il pulsante caffè Espresso o caffè Lungo. La preparazione ha inizio.
Il pulsante lampeggia velocemente: modalità di preparazione.

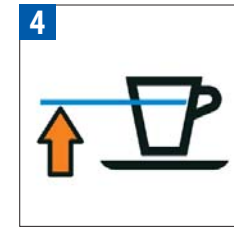

Taste loslassen, wenn die gewünschte Menge erreicht ist.
Rilasciare il pulsante quando viene raggiunta la quantità desiderata.



Die Wassermenge ist nun für folgende Zubereitungen gespeichert.
Taste blinkt dreimal: Bestätigung der neuen Wassermenge
 Mindestens 25 ml/Maximal 300 ml
Il volume dell'acqua è ora impostato per le successive preparazioni di caffè. Il pulsante lampeggia 3 volte: conferma il nuovo volume di acqua.
 Min 25 ml / Max 300 ml

ZUBEREITUNGSMENGE FÜR CAPPUCCINO/LATTE MACCHIATO EINSTELLEN/

PROGRAMMARE LA QUANTITA' DI CAPPUCCINO/LATTE MACCHIATO Siehe Sicherheitshinweise (20) (21) (22)/Vedere le precauzioni di sicurezza (20) (21) (22)

 Den Schritten 1-5 des Kapitels "Cappuccino und Latte Macchiato zubereiten" befolgen.

 Seguire i passaggi 1-5 della sezione "Preparazione Cappuccino e Latte Macchiato".

 Milchschaum: min 30 ml/max 200 ml.
Kaffee: min 25 ml/max 300 ml

 Latte: min 30 ml / max 200 ml
Caffè: min 25 ml / max 300 ml



Cappuccino oder Latte Macchiato Taste drücken und gedrückt halten.
Die Milchschaumzubereitung startet. Taste blinkt schnell: Programmiermodus

Premere e tenere premuto il pulsante Cappuccino o Latte Macchiato. La preparazione della schiuma di latte inizia. Il pulsante lampeggia velocemente: modalità di preparazione.



Taste loslassen, wenn die gewünschte Milchschaummenge erreicht ist.
Taste blinkt schnell: Programmiermodus
Rilasciare il pulsante quando viene raggiunta la quantità di schiuma di latte desiderata. Il pulsante lampeggia velocemente: modalità di preparazione.



Die selbe Taste drücken und gedrückt halten.
Die Zubereitung startet. Taste loslassen, wenn die gewünschte Kaffeemenge erreicht ist. Die Mengen des Milchrezepts sind nun für folgende Zubereitungen gespeichert. Taste blinkt dreimal: Bestätigung der neuen Rezeptmenge.
Tenere premuto lo stesso pulsante. L'erogazione ha inizio. Rilasciare il pulsante quando viene raggiunta la quantità di caffè desiderata. La quantità da ricetta è ora impostata per le successive preparazioni. Il pulsante lampeggia 3 volte: conferma del nuovo volume da ricetta.





REINIGUNG NACH JEDER ZUBEREITUNG VON MILCHREZEPTEN/ RISCIACQUO DOPO OGNI PREPARAZIONE DI RICETTA A BASE DI LATTE

⚠ Siehe Sicherheitshinweise (17) (20) (21)/
Vedere le precauzioni di sicurezza (17) (20) (21)



Ein Gefäß unter die Milchdüse stellen.
Posizionare un contenitore sotto il tubo di erogazione latte.



Spültaste drücken und gedrückt halten bis die Maschine den Vorgang automatisch stoppt. Die Tasten für die Milchrezepte blinken ca. 10 Sekunden lang.
Konstantes Leuchten: Spülvorgang ist beendet. Premere e tenere premuto il pulsante "CLEAN" fino a quando la macchina non smetterà di pompare automaticamente.
I pulsanti Cappuccino e Latte Macchiato lampeggiano: processo di risciacquo di circa 10 sec.
Luce fissa: processo di risciacquo terminato.



R.C.S. von der Maschine entfernen und im Kühlschrank aufbewahren. Schließen Sie die Dampfanschluss-Klappe.
ⓘ Die Milch sollte nicht länger als 2 Tage aufbewahrt werden.
Scollegare il R.C.S. dalla macchina e riporlo in frigorifero. Chiudere lo sportello del connettore del vapore della macchina.
ⓘ Lo stesso latte non deve essere conservato per più di 2 giorni.



Alle Bestandteile des Milchbehälters sind spülmaschinenfest. Mindestens zweimal wöchentlich der Anleitung im Kapitel "Pflege des Rapid Cappuccino Systems (R.C.S.)" mindestens zweimal wöchentlich folgen.
Tutte le componenti del contenitore del latte sono lavabili in lavastoviglie. Due volte a settimana, vedere la sezione "Pulizia del Sistema Rapid Cappuccino"

DE
IT

TÄGLICHE REINIGUNG/ PULIZIE QUOTIDIANE



- ⓘ Verwenden Sie zur Reinigung des Maschinengehäuses sowie für alle Teile der Maschine ein geeignetes feuchtes Tuch und mildes Reinigungsmittel.
- ⓘ Non utilizzare detersivi abrasivi o solventi. Pulire regolarmente la superficie della macchina con un panno umido e un detergente delicato. Non lavare in lavastoviglie.

Abtropfschale, Kapselbehälter und Wassertank entfernen, leeren und spülen. Linkes und rechtes Gitter können zur einfachen Reinigung entfernt werden. Kaffeeauslauf regelmäßig mit feuchtem Tuch reinigen.
Rimuovere il vassoio raccogliogocce, il contenitore delle capsule e il serbatoio dell'acqua. Svuotare e risciacquare. Entrambe le griglie di destra e di sinistra devono essere rimosse per una facile pulizia.
Pulire l'erogatore di caffè regolarmente con un panno umido.

PFLEGE DES RAPID CAPPUCCINO SYSTEMS (R.C.S.) MINDESTENS ZWEIMAL WÖCHENTLICH/ PULIZIA DEL SISTEMA RAPID CAPPUCCINO DUE VOLTE A SETTIMANA



Zerlegen Sie das Rapid Cappuccino System. Siehe Kapitel "Zusammenbauen/Zerlegen des Rapid Cappuccino Systems (R.C.S.)"
Smontare il Sistema Rapid Cappuccino. Vedere la sezione "Montare/smontare il sistema Rapid Cappuccino (R.C.S.)"

Alle Teile mindestens zweimal wöchentlich im oberen Bereich der Spülmaschine reinigen.
Riporre tutte le componenti nella parte alta della lavastoviglie almeno due volte a settimana.



LEEREN DES SYSTEMS VOR LÄNGERER NICHTBENUTZUNG, ALS FROSTSCHUTZ ODER VOR EINER REPARATUR/ SVUOTAMENTO DEL SISTEMA PRIMA DI UN PERIODO DI NON-UTILIZZO E PRIMA DI INVIARE LA MACCHINA IN RIPARAZIONE



Maschine einschalten.
Accendere la macchina.



Wassertank entfernen. Hebel schließen (es darf keine Kapsel eingelegt sein). Behälter unter den Kaffeeauslauf stellen.
Rimuovere il serbatoio dell'acqua. Abbassare la leva (senza capsula all'interno). Posizionare un contenitore sotto l'erogatore di caffè.

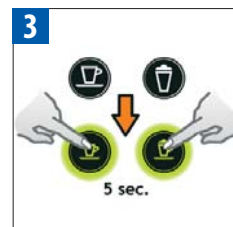

Cappuccino und Espresso Tasten gleichzeitig für 5 Sekunden gedrückt halten. Tasten blinken abwechselnd: Entleerungsmodus läuft.
Tenere premuti i pulsanti Cappuccino e caffè Espresso contemporaneamente per 5 secondi. I pulsanti di preparazione lampeggiano alternativamente: modalità di svuotamento in corso.



Wenn der Vorgang beendet ist, schaltet die Maschine sich automatisch ab.
Quando il processo è terminato, la macchina si spegne automaticamente.

ENERGIESPAR-KONZEPT/ MODALITÀ RISPARMIO ENERGETICO

Diese Maschine besitzt ein ausgezeichnetes Energieverbrauchsprofil sowie eine automatische "Power Off-Funktion" (OW) zur Einsparung von Energie. Das Gerät schaltet sich 9 Minuten nach letztem Gebrauch komplett ab.

Questa macchina è dotata di un ottimo profilo di consumo energetico nonché di una funzione di spegnimento automatico (OW) che permette di risparmiare energia.

L'apparecchio si spegne dopo 9 minuti dall'ultimo utilizzo.



Maschine ausschalten.
Spegnere la macchina

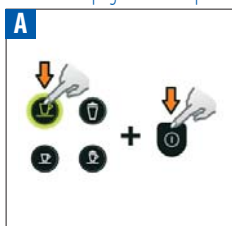

Lungo Tasten drücken und gedrückt halten. Maschine einschalten.
Tener premuto il pulsante caffè Lungo e accendere la macchina.

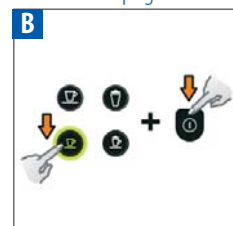

Espresso Taste drücken und gedrückt halten. Maschine einschalten.
Tener premuto il pulsante caffè Espresso e accendere la macchina.

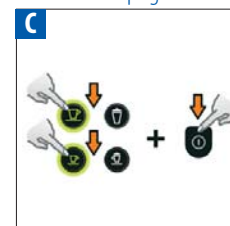

Lungo und Espresso Tasten drücken und gedrückt halten. Maschine einschalten.
Tener premuti i pulsanti caffè Lungo e caffè Espresso e accendere la macchina.

Aktivierung der "Power off-Funktion" nach 9 Minuten Inaktivität (Werkseinstellung)
Attivazione spegnimento dopo 9min (impostazione di fabbrica)

Aktivierung der "Power off-Funktion" nach 30 Minuten Inaktivität
Attivazione spegnimento dopo 30min

Aktivierung der "Power off-Funktion" nach 8 Stunden Inaktivität
Attivazione spegnimento dopo 8h



ENTKALKUNG/ DECALCIFICAZIONE

⚠ Siehe Sicherheitshinweise (24)/Leggere le precauzioni di sicurezza (24)



1 Entkalken Sie die Maschine, wenn die Cappuccino Taste in Betriebsbereitschaft orange leuchtet (Entkalkungsalarm).

Decalcificare la macchina quando il pulsante Cappuccino si illumina di arancione in modalità pronta (avviso decalcificazione).



2 Abtropfschale und Kapselbehälter entleeren. Wassertank mit 100 ml *Nespresso* Entkalkungsmittel und 500 ml Wasser füllen.

Svuotare il vassoio raccogliogocce e il contenitore di capsule usate. Riempire il serbatoio dell'acqua con 100 ml di soluzione decalcificante *Nespresso* e 500 ml di acqua.



3 Öffnen Sie das Aufbewahrungsfach der Entkalkungsdüse. Stecken Sie die Entkalkungsdüse an den Dampfanschluss.

Aprire il vano contenente il tubo di decalcificazione. Collegare il tubo di decalcificazione al connettore del vapore della macchina.

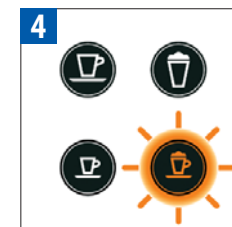

4 Maschine aktiviert den Entkalkungsmodus (Einstellung 70°C). Die Cappuccino Taste blinkt orange.

La macchina entra in modalità decalcificazione (impostata a 70°C). Il pulsante Cappuccino lampeggia in arancione.



5 Stellen Sie ein Gefäß (min. 1 l Fassungsvermögen) unter den Kaffeeauslauf und die Entkalkungsdüse.

Posizionare un contenitore, dalla capacità minima di 1 litro, sotto all'erogatore di caffè e al tubo di decalcificazione.



6 Cappuccino Taste drücken. Die Entkalkungsflüssigkeit läuft abwechselnd durch den Kaffeeauslauf, die Entkalkungsdüse und in die Abtropfschale. Cappuccino und Latte Macchiato Tasten blinken abwechselnd.

Premere il pulsante Cappuccino. La soluzione decalcificante passa alternativamente attraverso l'erogatore di caffè, il tubo di decalcificazione e il vassoio raccogliogocce. I pulsanti Cappuccino e Latte Macchiato lampeggiano alternativamente.



7 Sobald der Entkalkungsvorgang beendet ist (Wassertank läuft leer) blinkt die Cappuccino Taste.

Quando il ciclo di decalcificazione è terminato (il serbatoio dell'acqua rimane vuoto), il pulsante Cappuccino lampeggia.



8 Kapselbehälter, Abtropfschale und Wassertank leeren und spülen. Wassertank bis zum maximalen Füllstand "MAX" mit frischem Trinkwasser füllen. Schritt 5 wiederholen.

Svuotare il contenitore di capsule usate, il vassoio raccogliogocce, risciacquare e riempire il serbatoio con acqua potabile fresca fino al livello MAX. Ripetere nuovamente il passaggio 5.

DE
IT

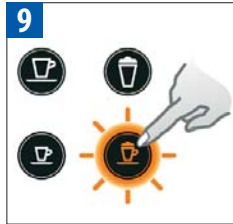

9 Cappuccino Taste erneut drücken. Der Spülvorgang des Kaffeeauslaufs, der Entkalkungsdüse und der Abtropfschale fährt fort bis der Wassertank entleert ist. Cappuccino und Latte Macchiato Tasten blinken abwechselnd. Premere ancora il pulsante Cappuccino. Il ciclo di risciacquo continua attraverso l'erogatore di caffè, il tubo di decalcificazione e il vassoio raccogliogocce fino a quando il serbatoio dell'acqua rimane vuoto. I pulsanti Cappuccino e Latte Macchiato lampeggiano alternativamente.



10 Wenn der Spülvorgang abgeschlossen ist, schaltet sich die Maschine ab. Una volta che il processo di risciacquo è terminato, la macchina si spegne.



11 Entkalkungsdüse entfernen und aufbewahren. Abtropfschale und Kapselbehälter leeren. Wasertank mit frischem Trinkwasser füllen. Rimuovere e riporre nell'apposito vano il tubo di decalcificazione. Svuotare il vassoio raccogliogocce e il contenitore di capsule usate. Riempire il serbatoio dell'acqua con acqua potabile fresca.



12 Maschine mit einem feuchten Tuch reinigen. Die Maschine ist fertig entkalkt. Pulire la macchina usando un panno umido. La decalcificazione della macchina è ora terminata.

WASSERHÄRTE EINSTELLEN/ IMPOSTAZIONE DUREZZA DELL'ACQUA

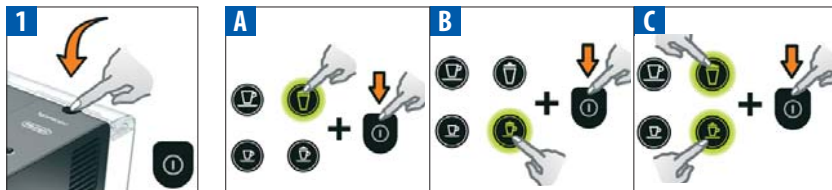

1 Maschine ausschalten. Spegnere la macchina. Die entsprechenden Tasten drücken und gedrückt halten. Maschine einschalten. Tenere premuti i pulsanti indicati e accendere la macchina.

A Geringe Wasserhärte Durezza dell'acqua dolce	B Mittlere Wasserhärte Durezza dell'acqua media	C Hohe Wasserhärte Durezza dell'acqua dura
< 10° dH	10° dH – 20° dH	>20° dH
< 18° fH	18° fH – 36° fH	>36° fH
< 180 mg/l CaCO ₃	180–360 mg/l CaCO ₃	360 mg/l CaCO ₃

i Die entsprechenden Tasten blinken dreimal: Wasserhärte ist eingestellt

i Dopo la programmazione, i pulsanti lampeggiano 3 volte: la durezza dell'acqua è impostata.

ZUBEREITUNGSMENGE AUF WERKSEINSTELLUNG ZURÜCKSETZEN/ RIPRISTINARE LE QUANTITÀ ORIGINALI

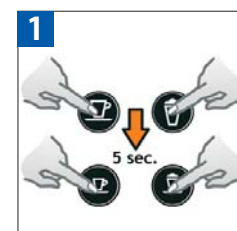

1 Alle vier Tasten für 5 Sekunden drücken (bei eingeschalteter Maschine). Alle Tasten blinken dreimal: alle Mengen wurden auf die Werkseinstellung zurückgesetzt. Premere tutti e 4 i pulsanti per 5 sec (quando la macchina è accesa). Tutti i pulsanti lampeggiano 3 volte: tutte le quantità sono ripristinate.

110 ml
110 ml



40 ml
40 ml



Milch*: 150 ml/Kaffee 40 ml
Latte*: 150ml / Caffè: 40 ml



Milch*: 50 ml/Kaffee 40 ml
Latte*: 50ml / Caffè: 40ml



* Milchschaumvolumen ist abhängig von der Milchart und ihrer Temperatur.
* Il volume della schiuma di latte dipende dal tipo di latte utilizzato e dalla sua temperatura.





FEHLERBEHEBUNG/ RICERCA GUASTI

Keine Taste leuchtet.	→ Netzstromversorgung, Stecker, Spannung und Sicherung kontrollieren. Bei Problemen den <i>Nespresso Club</i> kontaktieren.
Kein Kaffee, kein Wasser.	→ Wassertank ist leer. Wassertank mit Trinkwasser füllen. → Entkalken, falls notwendig. Siehe Kapitel "Entkalkung".
Kaffee fließt sehr langsam.	→ Die Fließgeschwindigkeit ist abhängig von der gewählten Kaffeesorte. → Entkalken, falls notwendig. Siehe Kapitel "Entkalkung".
Kaffee ist nicht heiß genug.	→ Tasse vorwärmen. → Entkalken, falls notwendig. Siehe Kapitel "Entkalkung".
Kapselbereich ist undicht (Wasser im Kapselbehälter).	→ Kapsel korrekt einsetzen. Bei Undichtigkeiten den <i>Nespresso Club</i> kontaktieren.
Unregelmäßiges Blinken	→ Den <i>Nespresso Club</i> kontaktieren.
Es wird kein Kaffee ausgegeben, sondern nur Wasser (trotz eingesetzter Kapsel).	→ Den <i>Nespresso Club</i> kontaktieren.
Hebel kann nicht ganz geschlossen werden.	→ Kapselbehälter leeren und sicherstellen, dass im Innenraum keine Kapsel blockiert ist.
Die Qualität des Milchschaums ist nicht optimal.	→ Für einen perfekten Milchschaum entrahmte oder teilentrahmte Milch verwenden, die Kühlschranktemperatur (ca. 4°C) besitzt. Sicherstellen, dass der Schaumregulierer sauber ist (siehe Seite 25)/Maschine entkalken (siehe Seite 27) Hinweis: "Milchschaumvolumen ist abhängig von der Milchart und ihrer Temperatur."
Cappuccino Taste leuchtet orange.	→ Maschine entkalken.
Cappuccino Taste blinkt orange.	→ Maschine befindet sich im Entkalkungsmodus.
Alle Tasten blinken abwechselnd.	→ Maschine befindet sich im Entleerungsmodus.
Nessuna luce.	→ Controllare le prese: spina, tensione e fusibile. In caso di problemi, contattare il <i>Nespresso Club</i> .
Nessuna erogazione di caffè o acqua.	→ Controllare il serbatoio dell'acqua, se è vuoto, riempirlo con acqua potabile. → Se necessario, eseguire la decalcificazione.
Il caffè viene erogato troppo lentamente.	→ La velocità di erogazione dipende dalla varietà del caffè. → Se necessario, eseguire la decalcificazione.
Il caffè non è abbastanza caldo.	→ Preriscaldare la tazzina. → Se necessario, eseguire la decalcificazione.
Perdita nell'area delle capsule (presenza di acqua nel contenitore capsule).	→ Posizionare correttamente la capsula. In caso di perdite, contattare il <i>Nespresso Club</i> .
Luce intermittente irregolare.	→ Inviare la macchina in riparazione o contattare il <i>Nespresso Club</i> .
Fuoriuscita di acqua ma non di caffè (la capsula è inserita).	→ In caso di problemi, chiamare il <i>Nespresso Club</i> .
La leva non si chiude completamente.	→ Svuotare il contenitore delle capsule / Controllare che non vi siano capsule bloccate nel contenitore.
La schiuma di latte non è soddisfacente.	→ Utilizzare latte scremato o parzialmente scremato freddo (circa 4°C) / Pulire dopo ogni utilizzo (vedere p. 25) / Decalcificare la macchina (vedere p. 27)
Il pulsante Cappuccino si illumina in arancione.	→ Decalcificare la macchina.
Il pulsante Cappuccino lampeggia in arancione.	→ La macchina è in modalità decalcificazione.
Tutti i pulsanti lampeggiano alternativamente.	→ La macchina è in modalità svuotamento.

ENTSORGUNG UND UMWELTSCHUTZ/ SMALTIMENTO E AMBIENTE

Entsorgung und Umweltschutz • Ihr Gerät enthält wertvolle Materialien, die wiedergewonnen und recycelt werden können. Die Trennung der Abfallmaterialien in verschiedene Sorten erleichtert das Recycling des wiederverwertbaren Materials. Bringen Sie das Gerät zu einem Recycling- bzw. Wertstoffhof. Mehr Information über deren Wiederverwertung erhalten Sie bei Ihren örtlichen Behörden.

Smaltimento e protezione ambientale • L'apparecchio è fatto con materiali di alta qualità che possono essere riutilizzati o riciclati. La separazione differenziata dei materiali di scarto consente di recuperare le materie prime. Depositare l'apparecchio in un apposito centro di raccolta. Le autorità locali forniscono informazioni sullo smaltimento.

SPEZIFIKATIONEN/ SPECIFICHE TECNICHE

~ 220–240 V, 50/60 Hz, 1400 W

P_{max} 19 bar

kg ~ 4.5 kg

0.9 l

0.35 l

16.7 cm 25.3 cm 31.9 cm

DE

IT

KONTAKTIEREN SIE DEN NESPRESSO CLUB/ CONTATTARE NESPRESSO CLUB

Für jegliche weiterführende Information, bei auftretenden Problemen oder auch wenn Sie nur Rat suchen, kontaktieren Sie den *Nespresso Club*. Kontakteinzelheiten zum *Nespresso Club* finden Sie im Ordner «Willkommen bei *Nespresso*» im Maschinenkarton oder auf www.nespresso.com

Per ulteriori informazioni, in caso di problemi o assistenza, chiamare il *Nespresso Club*. Le informazioni per contattare il *Nespresso Club* si trovano nel cofanetto di benvenuto *Nespresso* oppure su www.nespresso.com.



ECOLABORATION : ECOLABORATION.COM/ ECOLABORATION:ECOLABORATION.COM



Wir haben uns verpflichtet, ausschliesslich Kaffee von höchster Qualität zu kaufen, dessen Anbau den Schutz der Natur und der Farmer respektiert. Seit 2003 arbeiten wir zusammen mit der Rainforest Alliance an der Entwicklung unseres *Nespresso* AAA Sustainable Quality™ Programms und verpflichten uns nun, bis 2013 80% des Kaffees aus diesem Programm (Rainforest Alliance Certified™), zu beziehen.



Wir haben Aluminium als Verpackungsmaterial für unsere Kapseln ausgewählt, weil es einen perfekten Schutz des Kaffees und der Aromen unserer *Nespresso* Grands Crus bietet. Zusätzlich kann Aluminium unendlich oft ohne Qualitätsverlust recycelt werden. Die Einführung eines Wiedergewinnungssystem in den größten europäischen Märkten zielt auf eine Verdreifachung der Recyclingkapazität bis 2013 für gebrauchte Kaffeekapseln auf 75%.



Nespresso hat sich verpflichtet, Maschinen zu entwickeln, die innovativ, leistungsstark und mit attraktivem Design ausgestattet sind. Nun konstruieren wir Maschinen, die die Vorteile für die Umwelt in das Design der neuen und zukünftigen Maschinenserien integriert.



Ci siamo impegnati ad acquistare caffè della migliore qualità, cresciuti nel rispetto dell'ambiente e delle comunità agricole. Per 6 anni abbiamo lavorato insieme alla Rainforest Alliance sviluppando il nostro programma di qualità sostenibile (*Nespresso* AAA Sustainable Quality™ Coffee Programm) e adesso ci siamo prefissati di fornire, entro il 2013, l'80% del nostro caffè dal Programma Rainforest Alliance Certified™.



Abbiamo scelto l'alluminio come materiale di imballaggio per le nostre capsule, in quanto protegge il caffè e gli aromi dei nostri Grand Cru *Nespresso*. L'alluminio è inoltre riciclabile all'infinito, senza perdere alcuna delle sue qualità. Stiamo definendo un sistema di recupero delle capsule nei maggiori mercati europei, in modo da triplicare la nostra capacità di riciclare le capsule usate fino al 75%, entro il 2013.



Nespresso si è impegnata a progettare e creare macchine innovative, pratiche e bellissime. Stiamo ora introducendo benefici ambientali nel design delle nostre nuove e future macchine.

GEWÄHRLEISTUNG/ GARANZIA

Für dieses Produkt gewährt DeLonghi eine zweijährige Gewährleistung auf Material- und Verarbeitungsdefekte nach Datum des Kaufs. Während dieses Zeitraums wird DeLonghi defekte Teile nach eigenem Ermessen entweder reparieren oder ersetzen, ohne, dass dem Käufer Kosten entstehen. Die Gewährleistung für ersetzte oder reparierte Teile beträgt entweder die Restlaufzeit der Gewährleistung oder 6 Monate, je nachdem, welcher Zeitraum länger andauert. Diese beschränkte Gewährleistung kann nicht auf Defekte, die aus einem Unfall, unsachgemäßem Gebrauch, mangelnder Pflege oder normalem Verschleiß resultieren, angewendet werden. Die vorliegende Gewährleistung deckt keine Schäden ab, die durch die Verwendung von anderen als Original *Nespresso*® Kapseln, entstehen. Ausgenommen des rechtmäßig erlaubten Umfangs werden Ihre verbindlichen, durch den Kauf des Produktes übertragenen Rechte durch diese zusätzlich geltenden Bedingungen der beschränkten Gewährleistung weder ausgeschlossen, begrenzt noch verändert. Wenn Sie einen Defekt vermuten, kontaktieren Sie den *Nespresso* Club für weitere Anweisungen bezüglich des Reparaturablaufs. Bitte besuchen Sie unsere Internetseite www.nespresso.com um mehr über *Nespresso* zu erfahren.

DèLonghi garantisce questo prodotto contro difetti di materiali e di fabbricazione per un periodo di due anni dalla data di acquisto. Durante questo periodo, DèLonghi riparerà o sostituirà, a sua discrezione, ogni prodotto difettoso senza alcun onere per il proprietario. I prodotti sostituiti o le parti riparate saranno garantiti solo per il periodo restante della garanzia originale o per sei mesi, a seconda della scadenza più duratura. Questa garanzia limitata non si applica a qualunque guasto causato da incidenti, uso, manutenzione impropria o normale usura. Qualsiasi difetto derivante dal non utilizzo delle capsule originali *Nespresso* non è coperto da garanzia. Ad eccezione di quanto consentito dalle leggi applicabili, i termini di questa garanzia limitata non escludono, limitano o modificano, e sono in aggiunta, ai diritti inderogabili di legge applicabile alla vendita del prodotto. Se si ritiene che il prodotto sia difettoso, contattare *Nespresso* per le indicazioni su dove inviare o consegnare la macchina per la riparazione. Si prega di visitare il nostro sito nespresso.com per scoprire di più su *Nespresso*.

Lattissima+

EN	INSTRUCTION MANUAL	FR	MODE D'EMPLOI	4
DE	BEDIENUNGSANLEITUNG	IT	ISTRUZIONI PER L'USO	18
NL	GEBRUIKSAANWIJZING	GR	ΕΓΧΕΙΡΙΔΙΟ ΟΔΗΓΙΩΝ	32

NESPRESSO - een exclusief systeem voor een perfecte espresso, kopje na kopje.

Alle Nespresso machines hebben een uniek extractiesysteem dat een werkdruk van maximaal 19 bar garandeert. Alle parameters zijn daarbij uiterst nauwkeurig afgestemd zodat alle aroma's van de verschillende Grands Crus volledig vrijkomen, de koffie zijn body krijgt en er een uitzonderlijk stevige, romige crema ontstaat.

Η NESPRESSO αποτελεί ένα μοναδικό σύστημα για να παρασκευάζετε τον τέλειο espresso, σε κάθε κούπα.

Όλες οι μηχανές Nespresso είναι εξοπλισμένες με ένα αποκλειστικό σύστημα εκχύλισης που εγγυάται πίεση έως και 19 bar. Κάθε παράμετρος έχει υπολογιστεί με μεγάλη ακρίβεια για να διασφαλιστεί ότι όλα τα αρώματα κάθε Εκλεκτής Ποικιλίας μπορούν να απελευθερωθούν χαρίζοντας στον καφέ σώμα και δημιουργώντας μία εξαιρετικά παχιά και βελούδινη κρέμα.

INHOUD/ΠΕΡΙΕΧΟΜΕΝΑ



Gevaar – Dit pictogram duidt op gevaar. Lees de veiligheidsmaatregelen om persoonlijk letsel en schade te voorkomen.

Προσοχή - Όταν βλέπετε αυτό το σήμα, παρακαλούμε αναφερθείτε στις οδηγίες προφύλαξης για να αποφευχθούν πιθανοί κίνδυνοι και βλάβες



Informatie – Dit pictogram verwijst naar de instructies voor een correct en veilig gebruik van uw koffiemachine.

Πληροφορίες - Όταν βλέπετε αυτό το σήμα, παρακαλούμε λάβετε υπόψη σας τη συμβουλή που δίνεται για την ορθή και ασφαλή χρήση της μηχανής σας καφέ

Overzicht van de machine/Επισκόπηση της μηχανής	32	Συστήματος Ταχείας Παρασκευής Cappuccino (R.C.S.) δύο φορές την εβδομάδα.	39
Veiligheidsmaatregelen/Safety precautions	33-34	Systeem legen voor periode van niet-gebruik, vorstbescherming of voor reparatie/Αδειασμα του συστήματος όταν προβλέπεται μεγάλο διάστημα αχρησίας, για την προστασία από τον πάγο ή πριν μία επισκευή	40
Eerste gebruik na lange periode van niet-gebruik/Πρώτη χρήση μετά από μεγάλη περίοδο αχρησίας	35	Energiebesparend concept/Η ιδέα εξοικονομησης ενεργειας	40
Koffie bereiden/παρασκευή καφέ	36	Ontkalken/Αφαίρεση καθαλατώσεων	41-42
Montage/demontage van het Rapid Cappuccino Systeem (R.C.S.)/Συναρμολόγηση/αποσυναρμολόγηση του Συστήματος Ταχείας Παρασκευής Cappuccino (R.C.S)	36	Waterhardheid instellen/Ρύθμιση σκληρότητας νερού	42
Bereiding van Cappuccino en Latte Macchiato/Παρασκευάζοντας Cappuccino και Latte Macchiato/	37	Fabrieksinstellingen watervolumes herstellen/Επαναφορά της ποσότητας στις εργοστασιακές ρυθμίσεις	42
Waterhoeveelheid instellen/Προγραμματισμός του όγκου νερού	38	Storingen opsporen en verhelpen/Αντιμετώπιση προβλημάτων	43
Volume instellen voor Cappuccino /Latte Macchiato/προγραμματισμός ποσότητας για Cappuccino/Latte Macchiato	38	Technische gegevens/Τεχνικά χαρακτηριστικά	43
Machine doorspoelen na bereiding van een koffierecept met melk/Ξέπλυμα μετά από κάθε παρασκευή συνταγής γάλακτος	39	Contact opnemen met de Nespresso Club/Επικοινωνια με το Nespresso Club	43
Dagelijkse reiniging/Καθημερινό καθάρισμα	39	Afvalverwijdering en milieuproblematiek /Διαθεση απορριμμάτων και περιβαλλοντική μεριμνα	43
Onderhoud van het Rapid Cappuccino Systeem (R.C.S.) 2 x per week./Φροντίδα του	39	Garantie/Εγγυηση	44



Verpakkingsinhoud/Περιεχόμενα συσκευασίας



Koffiemachine
Μηχανή καφέ



Verpakking met 16 capsules
Σετ 16 καψουλών



De brochure "Welkom bij
Nespresso"
Φάκελος καλωσορίσματος



Gebruiksaanwijzing
Εγχειρίδιο χρήστη

















OVERZICHT VAN DE MACHINE/ΕΠΙΣΚΟΠΗΣΗ ΤΗΣ ΜΗΧΑΝΗΣ

- | | | | | |
|---|---|---|---|--|
| A Machine zonder Rapid Cappuccino System
Μηχανή χωρίς Rapid Cappuccino System | C Machine met Rapid Cappuccino System (voor de bereiding van Latte Macchiato)
Μηχανή με Σύστημα Ταχείας Παρασκευής Cappuccino (για Latte Macchiato) | 4 Reservoir voor gebruikte capsules
Δοχείο νερού (0,9 l)
Δοχείο χρησιμοποιημένων καψουλών | 6 Rooster links
Αριστερό πλέγμα | 9 Ontkalkrijpje
Σωλήνας καθαρισμού καθαλατώσεων |
| B Machine met Rapid Cappuccino System (voor de bereiding van Cappuccino)
Μηχανή με Σύστημα Ταχείας Παρασκευής Cappuccino (για Cappuccino) | 1 Capsuleklem
Μοχλός | 5 Lekbakje (naar binnen schuiven bij gebruik van Latte Macchiato glas)
Δίσκος αποστράγγισης (σπρώξτε τον μέσα για χρήση ποτηριού Latte Macchiato) | 7 Rooster rechts
Δεξί πλέγμα | 10 Opbergvak stoomaansluiting
Θύρα συνδέσμου ατμού |
| | 2 Koffie-uitloop
Στόμιο εκροής καφέ | | 8 Opbergruimte voor ontkalkrijpje (trekken om te openen)
Θύρα αποθήκευσης σωλήνα καθαρισμού καθαλατώσεων (έλξτε για να ανοίξει) | 11 Stoomaansluiting
Σύνδεσμος ατμού |
| | 3 Waterreservoir (0,9 l) | | | 12 AAN/UIT knop
Κουμπί ON / OFF |

Backlight Buttons/ Κουμπιά οπίσθιου φωτισμού

- | | | | | | |
|--|--------------------------------|--|---|---|--|
| 13 Cappuccino
Cappuccino | 15 Espresso
Espresso | 17 Melkreservoir (0,35 l)
Δοχείο Γάλακτος (0,35 l) | 20 Spoeltoets
Κουμπί ξεπλύματος | Ελάχ. αφρός | Παρασκευής Cappuccino |
| 14 Latte Macchiato
Latte Macchiato | 16 Lungo
Lungo | 18 Deksel melkreservoir
Καπάκι δοχείου γάλακτος | 21 Regelknop melkschuim
Περιστρεφόμενο κουμπί ρύθμισης Αφρού Γάλακτος | 23 Max. melkschuim
Μεγ. αφρός | 25 Melkventiel
Στόμιο εκροής γάλακτος |
| | | 19 Dekselontgrendeltoets
Κουμπί αποσύνδεσης καπακιού | 22 Min. melkschuim | 24 Aansluiting Rapid Cappuccino System
Σύνδεσμος Συστήματος Ταχείας | 26 Melkaanzuigslang
Σωλήνας απορρόφησης γάλακτος |

Verlichte waarschuwingstoetsen/Ενδειξη Κουμπιών Οπίσθιου Φωτισμού

- | | | |
|---|---|---|
|   Instellingen energiespaarstand - zie pagina 40
Bij inschakeling machine lichten de toetsen 2 seconden op:
Lungo = stroom wordt automatisch uitgeschakeld na 9 minuten
Espresso = stroom wordt automatisch uitgeschakeld na 30 minuten
Gelijktijdig indrukken Lungo+Espresso toets = stroom wordt uitgeschakeld na 8 uur | Ρυθμίσεις εξοικονόμησης ενέργειας, αναφερθείτε στη σελίδα 40. Όταν η μηχανή είναι αναμμένη, τα κουμπιά φωτίζουν για 2 δευτερόλεπτα: Lungo= σβήσιμο μηχανής μετά από 9 λεπτά; Espresso= σβήσιμο μηχανής μετά από 30 λεπτά; Και τα δύο Lungo+Espresso = σβήσιμο μετά από 8 ώρες |   Koffiefunctie is beschikbaar
  Η λειτουργία καφέ είναι έτοιμη |
|   Instellingen waterhardheid - zie pag. 42
Bij inschakeling machine lichten de toetsen 2 seconden op:
Latte macchiato= lage waterhardheid
Cappuccino= gemiddelde waterhardheid
Latte Macchiato+Cappuccino= hoge waterhardheid | Ρυθμίσεις σκληρότητας του νερού, αναφερθείτε στη σελίδα 42. Όταν η μηχανή είναι αναμμένη, τα κουμπιά φωτίζουν για 2 δευτερόλεπτα: Latte macchiato = Μικρή σκληρότητα νερού; Cappuccino = Μεσαία σκληρότητα νερού; Latte Macchiato+Cappuccino = Υψηλή σκληρότητα νερού |   Functies koffie- en melkrecepten zijn beschikbaar
  Οι λειτουργίες καφέ και συνταγών με γάλα είναι έτοιμες |
| | |   Descaling alert refer to page 41
  Eidoποίηση καθαρισμού καθαλατώσεων, αναφερθείτε στη σελίδα 41 |





VEILIGHEIDSMATREGELEN

Voorkom de kans op elektrocutie en brand.

1. Sluit de machine alleen aan op een geschikt stopcontact met randaarde. Controleer of de netspanning overeenkomt met de spanning die op het typeplaatje van het apparaat aangeduid staat. In geval van een onoordeelkundige aansluiting vervalt de garantie.
2. Gebruik indien noodzakelijk uitsluitend een geaarde verlengkabel, waarvan de kerndiameter minimaal 1,5 mm² bedraagt.
3. Zorg dat de voedingskabel van het apparaat niet over scherpe randen etc. schuurt. Zet de kabel vast of laat hem losjes naast het apparaat hangen. Voorkom blootstelling van de kabel aan hitte of vocht.
4. Gebruik de machine niet als de kabel beschadigd is. Stuur de machine voor reparatie terug naar het servicebedrijf van de fabrikant, naar de *Nespresso Club* of een ander bevoegd reparatiebedrijf.
5. Om schade te voorkomen mag het apparaat in geen geval geplaatst worden in de nabijheid of op warme oppervlakken zoals verwarmingsradiatoren, kookplaten, gasbranders, open vuur of dergelijke.
6. Plaats dit apparaat altijd op een vlakke en stabiele ondergrond.
7. Neem de voedingskabel uit het stopcontact als u het apparaat lange tijd achtereen niet gebruikt.
8. Verwijder de stekker uit het stopcontact door aan de stekker te trekken - niet aan de voedingskabel; de kabel kan daarbij namelijk beschadigd raken. Raak de voedingskabel nooit met natte handen aan.
9. Dompel het apparaat of onderdelen ervan in geen geval onder in water. Plaats het apparaat of onderdelen ervan in geen geval in de vaatwasser - met uitzondering van het Rapid Cappuccino System (R.C.S.). Elektriciteit en water gaan nooit samen! Vermijd levensgevaarlijke situaties en elektrocutie.
10. Apparaat niet open maken. Levensgevaarlijke hoogspanning!
11. Plaats geen voorwerpen in de apparaatopeningen. Daarbij bestaat de kans op brand of elektrische schokken!

Voorkom kans op persoonlijk letsel tijdens gebruik

12. Dit apparaat is uitsluitend bedoeld voor huishoudelijk gebruik. In geval van commercieel of onoordeelkundig gebruik, of niet opvolgen van de instructies in de gebruiksaanwijzing, wijst de fabrikant elke verantwoordelijkheid af en vervalt de garantie.
13. Deze machine is uitsluitend bedoeld voor huishoudelijk gebruik. Het is zeker niet bedoeld voor toepassing in:
 - personeelskantines van winkelbedrijven, kantoren en andere werkomgevingen;
 - boerderijwoningen;
 - door gasten van hotels of motels, en overige woonruimten;
 - bed & breakfast adressen.
14. Apparaat niet gebruiken als het beschadigd is of niet naar behoren werkt. Verwijder de stekker in een dergelijk geval direct uit het stopcontact. Stuur het apparaat voor inspectie, reparatie of afstelling op naar de *Nespresso Club*. Een beschadigd apparaat kan elektrische schokken, brandwonden en brand veroorzaken.
15. Dit apparaat is niet bedoeld voor gebruik door personen (waaronder kinderen) met beperkte fysieke, sensorische of mentale capaciteiten, of met een gebrek aan kennis en ervaring - dit tenzij ze onder

- toezicht staan of op de hoogte zijn gebracht van de bediening van het apparaat door een persoon die verantwoordelijk is voor hun veiligheid. Let er steeds op dat kinderen niet met het apparaat spelen.
16. Sluit de capsuleklem steeds en open deze in geen geval tijdens of direct na gebruik van het apparaat. Gevaar voor verbranding! Plaats nooit uw vingers in de capsulehouder of in het capsulemechanisme. Gevaar voor persoonlijk letsel!
 17. Plaats uw vingers nooit onder de koffie- of de melkuitloop - voorkom brandwonden.
 18. Gebruik nooit een beschadigde of vervormde capsule. Als de capsule niet geperforeerd is door de messen in de capsulehouder, kan er water langs de capsule geperst worden en kan het apparaat beschadigd raken.
 19. Gebruik dit apparaat nooit zonder geplaatste lekbak en rooster om te voorkomen dat er water terecht komt op de oppervlakken rondom het apparaat.
 20. Gebruik altijd het melkreservoir (Rapid Cappuccino Systeem) dat bij de machine werd geleverd. Bij onjuiste plaatsing van het melkreservoir bestaat kans op verbranding.
 21. Het melkventiel neemt een hoge temperatuur aan. Gevaar voor brandwonden. Let op bij gebruik.
 22. Als er koffievolumes van meer dan 150 ml voorgeprogrammeerd zijn: Machine na elk gebruik eerst 5 minuten af laten koelen. Kans op oververhitting!
 23. Gebruik geen agressieve schoonmaakmiddelen of oplosmiddelen voor de reiniging van het apparaat. Gebruik een vochtige doek en een mild schoonmaakmiddel om het oppervlak van de machine schoon te houden.
 24. Ontkalk de machine zodra de ontkalkingswaarschuwing gaat branden. Lees de veiligheidswenken op de verpakking van het ontkalkingsmiddel aandachtig door. De ontkalkingsoplossing kan gevaarlijk zijn voor uw gezondheid. Vermijd contact met de ogen, de huid en materialen/oppervlakken. Wij adviseren u de *Nespresso* ontkalkingsset te gebruiken die verkrijgbaar is via de *Nespresso Club*, omdat deze speciaal bedoeld is voor uw machine. Gebruik geen andere ontkalkingsmiddelen (zoals schoonmaak)azijn - deze kunnen de smaak van de koffie beïnvloeden. Voor eventuele overige vragen over het ontkalken van uw machine kunt u contact opnemen met de *Nespresso Club*.
 25. Deze machine werkt met *Nespresso* capsules die exclusief verkrijgbaar zijn bij *Nespresso Club*. Een correcte werking en de levensduur van uw *Nespresso* machine worden alleen gegarandeerd bij gebruik van de originele *Nespresso* koffiecapsules.

BEWAAR DEZE GEBRUIKSAANWIJZING OP EEN VEILIGE PLAATS.

Als het apparaat wisselt van gebruiker, geef deze gebruiksaanwijzing er dan bij.



Deze gebruiksaanwijzing is ook als PDF te downloaden op de website nespresso.com





ΠΡΟΦΥΛΑΞΕΙΣ

Αποφύγετε κινδύνους μοιραίου ηλεκτροσόκ και πυρκαγιάς

1. Συνδέετε τη συσκευή μόνο σε κατάλληλη γειωμένη παροχή ρεύματος. Σιγουρευτείτε ότι η τάση της παροχής ρεύματος είναι η ίδια με την αναγραφόμενη στον πίνακα χαρακτηριστικών. Η χρήση ακατάλληλης σύνδεσης επιφέρει ακύρωση της εγγύησης.
2. Εάν απαιτείται καλώδιο προέκτασης, χρησιμοποιήστε μόνο γειωμένο καλώδιο διατομής τουλάχιστον 1,5 mm².
3. Μην τραβάτε το καλώδιο πάνω από αιχμηρά άκρα. Πιάστε το με ασφαλή τρόπο ή αφήστε το να κρέμεται. Κρατήστε το καλώδιο μακριά από θερμότητα και υγρασία.
4. Εάν το καλώδιο είναι κατεστραμμένο, μην λειτουργείτε τη συσκευή. Επιστρέψτε τη συσκευή στο σέρβις του κατασκευαστή, στο *Nespresso Club* ή σε αντίστοιχα εξουσιοδοτημένα άτομα για επισκευή.
5. Για την αποφυγή επικίνδυνης ζημιάς, ποτέ μην τοποθετείτε τη συσκευή πάνω ή δίπλα σε επιφάνειες με θερμότητα, όπως καλοριφέρ, εστίες κουζίνας, σόμπες αερίου, εκτεθειμένες φλόγες, ή άλλη παρόμοια πηγή.
6. Πάντα ακουμπάτε τη συσκευή πάνω σε μία σταθερή κι επίπεδη επιφάνεια.
7. Αποσυνδέετε τη συσκευή από την παροχή ρεύματος, όταν δεν την χρησιμοποιείτε για μεγάλα διαστήματα.
8. Αποσυνδέετε τη συσκευή τραβώντας από το φις και όχι τραβώντας το ίδιο το καλώδιο, διαφορετικά το καλώδιο μπορεί να καταστραφεί. Ποτέ μην πιάνετε το καλώδιο με βρεγμένα χέρια.
9. Ποτέ μη βυθίζετε τη συσκευή ή μέρος αυτής σε νερό. Ποτέ μην βάζετε τη συσκευή, ή μέρος αυτής σε πλυντήριο πιάτων, εκτός από το σύστημα Ταχείας Παρασκευής Cappuccino (R.C.S.). Ο συνδυασμός ηλεκτρισμού και νερού είναι επικίνδυνος και μπορεί να οδηγήσει σε μοιραίο ηλεκτροσόκ.
10. Μην ανοίγετε τη συσκευή. Η τάση του ρεύματος στο εσωτερικό είναι επικίνδυνη!
11. Μην εισάγετε τίποτα στα ανοίγματα. Εάν το κάνετε, μπορεί να προκαλέσετε φωτιά ή ηλεκτροσόκ!

Αποφεύγοντας πιθανή βλάβη κατά τη λειτουργία της συσκευής

12. Το συγκεκριμένο προϊόν έχει σχεδιαστεί μόνο για οικιακή χρήση. Για οποιαδήποτε εμπορική χρήση, ακατάλληλη χρήση ή αδυναμία τήρησης των οδηγιών, ο κατασκευαστής δεν αποδέχεται καμία ευθύνη και η εγγύηση παύει να ισχύει.
13. Η συσκευή αυτή είναι αποκλειστικά οικιακή. Δε προορίζεται για χρήση σε:
 - κουζίνες προσωπικού σε καταστήματα, γραφεία και άλλα περιβάλλοντα εργασίας,
 - αγροτικές κατοικίες
 - ξενοδοχεία, μοτέλ και άλλα περιβάλλοντα διαμονής, από τους πελάτες,
 - περιβάλλοντα διαμονής τύπου "bed and breakfast".
14. Μην χρησιμοποιείτε τη συσκευή, εάν εμφανίζει βλάβη ή δεν βρίσκεται σε τέλεια κατάσταση λειτουργίας. Σε τέτοια περίπτωση, αφαιρέστε αμέσως το φις από την πρίζα. Επιστρέψτε τη συσκευή στο *Nespresso Club* για εξέταση, επισκευή ή ρύθμιση. Εάν η συσκευή έχει βλάβη, μπορεί να προκληθεί ηλεκτροπληξία, εγκαύματα ή πυρκαγιά.
15. Η συσκευή δεν προορίζεται για χρήση από άτομα (συμπεριλαμβανομένων και των παιδιών) με μειωμένες

φυσικές, αισθητηριακές ή νοητικές ικανότητες, ή έλλειψη εμπειρίας και γνώσης, εκτός εάν επιβλέπονται ή έχουν λάβει οδηγίες σχετικά με τη χρήση της μηχανής από άτομο υπεύθυνο για την ασφάλειά τους. Τα παιδιά θα πρέπει να επιβλέπονται για να εξασφαλιστεί ότι δεν παίζουν με την μηχανή.

16. Πάντοτε θα πρέπει να κλείνετε τον μοχλό, και ποτέ να μην τον σηκώνετε κατά τη διάρκεια ή ακριβώς στο τέλος της λειτουργίας. Μπορεί να προκληθεί έγκαυμα. Μην βάζετε τα δάχτυλά σας στο τμήμα των καψουλών ή στον αγωγό των καψουλών. Κίνδυνος τραυματισμού!
17. Μην βάζετε τα δάχτυλά σας κάτω από το στόμιο εκροής καφέ ή το στόμιο γάλακτος, κίνδυνος εγκαύματος.
18. Ποτέ μην χρησιμοποιείτε μία κατεστραμμένη ή παραμορφωμένη κάψουλα. Το νερό θα μπορούσε να ρέει γύρω από την κάψουλα, όταν αυτή δεν διατρηθεί από τις λεπίδες, προκαλώντας βλάβη στη συσκευή.
19. Μην χρησιμοποιείτε τη συσκευή, χωρίς δίσκο αποστράγγισης για να αποφευχθεί διαρροή υγρών στις γύρω επιφάνειες.
20. Πάντα χρησιμοποιείτε το δοχείο γάλακτος (Rapid Cappuccino System) που διατίθεται με τη συσκευή. Κίνδυνος εγκαύματος, εάν το δοχείο γάλακτος δεν εισαχθεί σωστά.
21. Το στόμιο γάλακτος θερμαίνεται. Κίνδυνος εγκαύματος. Προσοχή στη χρήση.
22. Εάν προγραμματίσετε ποσότητες καφέ μεγαλύτερες από 150 ml: Αφήστε τη μηχανή να κρυώσει για 5 λεπτά πριν φτιάξετε τον επόμενο καφέ. Κίνδυνος υπερθέρμανσης!
23. Μην χρησιμοποιείτε κανένα δυνατό καθαριστικό προϊόν ή διάλυμα καθαρισμού. Χρησιμοποιήστε ένα βρεγμένο πανί και μαλακό καθαριστικό προϊόν για να καθαρίσετε τις επιφάνειες της μηχανής.
24. Κάντε καθαρισμό καθαλατώσεων της μηχανής, όταν δείτε τη σχετική ειδοποίηση. Διαβάστε με προσοχή τα μέτρα ασφαλείας που αναγράφονται στη συσκευασία του σετ καθαρισμού καθαλατώσεων. Το διάλυμα αφαίρεσης καθαλατώσεων μπορεί να είναι επιβλαβές. Αποφύγετε την επαφή με τα μάτια, το δέρμα και τις επιφάνειες. Σας συστήνουμε το σετ καθαρισμού καθαλατώσεων *Nespresso* που διατίθεται από το *Nespresso club*, διότι είναι ειδικά προσαρμοσμένο στις ανάγκες της μηχανής σας. Μην χρησιμοποιείτε άλλα προϊόντα (όπως ξύδι) που θα μπορούσαν να επηρεάσουν τη γεύση του καφέ. Για όποια άλλη απορία έχετε σχετικά με τον καθαρισμό των καθαλατώσεων, παρακαλούμε επικοινωνήστε με το *Nespresso Club*.
25. Η συγκεκριμένη μηχανή λειτουργεί με κάψουλες *Nespresso* που διατίθενται αποκλειστικά από το *Nespresso Club*. Η σωστή λειτουργία και διάρκεια ζωής της μηχανής σας *Nespresso* είναι εγγυημένη μόνο με τη χρήση των καψουλών *Nespresso*.

ΦΥΛΑΞΤΕ ΑΥΤΕΣ ΤΙΣ ΟΔΗΓΙΕΣ.

Δώστε τες στον επόμενο χρήστη.



Το συγκεκριμένο εγχειρίδιο οδηγιών διατίθεται και σε μορφή αρχείου PDF στο nespresso.com



ΕΕΡΣΤΕ ΓΕΒΡΥΚ ΝΑ ΛΑΝΓΕ ΠΕΡΙΟΔΕ ΒΑΝ ΝΙΕΤ-ΓΕΒΡΥΚ ΠΡΩΤΗ ΧΡΗΣΗ ΜΕΤΑ ΑΠΟ ΜΕΓΑΛΗ ΠΕΡΙΟΔΟ ΑΧΡΗΣΙΑΣ

⚠ Lees eerst de veiligheidswenken om de kans op levensgevaarlijke elektrische schokken en brand te vermijden/Καταρχήν διαβάστε τα μέτρα ασφάλειας για την αποφυγή κινδύνων μοιραίας ηλεκτροπληξίας και πυρκαγιάς



Verwijder de plastic beschermfolie van de roosters links en rechts, en van de machinepanelen.

Αφαιρέστε την πλαστική μεμβράνη από το αριστερό και το δεξιό πλέγμα, καθώς και τα τοιχώματα της μηχανής.



Verwijder het waterreservoir, het lekbakje en het reservoir voor gebruikte capsules. Maak de voedingskabel op de gewenste lengte en berg de rest van de kabel op in de ruimte aan de onderzijde van de machine.

Αφαιρέστε το δοχείο νερού, τον δίσκο αποστράγγισης και το δοχείο καψουλών. Ρυθμίστε το μήκος του καλωδίου και αποθηκεύστε αυτό που περισσεύει στον οδηγό αποθήκευσης του καλωδίου κάτω από τη μηχανή.



Zet de machine rechtop en sluit de stekker aan op de de netspanning.

Βάλτε τη μηχανή σε όρθια θέση και συνδέστε τη με την παροχή ρεύματος.

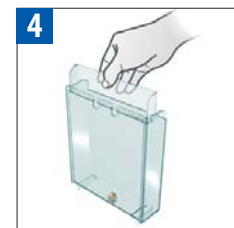

Het waterreservoir heeft een draaggreep aan de bovenzijde.

Μπορείτε να μεταφέρετε το δοχείο νερού από το καπάκι του.



Spoel het waterreservoir om alvorens het tot het maximumniveau te vullen met drinkwater.

Ξεπλύνετε το δοχείο νερού πριν το γεμίσετε με πόσιμο νερό έως την ένδειξη του ανώτατου επιπέδου.



Schakel de netspanning van de machine in.

Indicatielampjes knipperen: De machine warmt op gedurende ongeveer 40 sec. Indicatielampjes branden constant: machine is klaar voor gebruik.

i Verlichte waarschuwingstoetsen. Zie pagina 32 Ανάψτε τη μηχανή.

Φως που αναβοσβήνει: ο χρόνος θέρμανσης της μηχανής διαρκεί περίπου 40 δευτερόλεπτα.

i Σταθερό φως: μηχανή έτοιμη για λειτουργία



Machine doorspoelen: Plaats een opvangbak onder de koffie-uitloop en druk de Lungo-toets in. Herhaal deze handeling drie maal.

i De machines worden na productie volledig getest. Het spiegelwater kan dan ook sporen van koffiemaling bevatten. Ξέπλυμα: Τοποθετείστε ένα δοχείο κάτω από το στόμιο εκροής καφέ και πατήστε το κουμπί Lungo. Επαναλάβετε τρεις φορές.

i Οι μηχανές ελέγχονται πλήρως μετά την παραγωγή. Ορισμένα ίχνη σκόνης καφέ μπορούν να βρεθούν στο νερό του ξεπλύματος.



Spoel het Rapid Cappuccino System (R.C.S.) door zoals beschreven in het gedeelte "Onderhoud van Rapid Cappuccino System (R.C.S.) 2 x per week" op pag. 39

Ξεπλύνετε το Σύστημα Ταχείας Παρασκευής Cappuccino (R.C.S.) ακολουθώντας τις οδηγίες της παραγράφου "Φροντίδα Συστήματος Ταχείας Παρασκευής Cappuccino (R.C.S.) δύο φορές την εβδομάδα", σελ. 25



KOFFIE BEREIDEN/ ΠΑΡΑΣΚΕΥΗ ΚΑΦΕ

⚠️ Volg de veiligheidswenken (16) op / Αναφερθείτε στα μέτρα ασφάλειας (16)



Plaats de capsuleklem in de geopende stand en leg een *Nespresso* capsule in de houder. Sluit de capsuleklem en plaats een kopje onder de koffie-uitloop.
Ανασηκώστε τελείως τον μοχλό και εισάγετε την κάψουλα *Nespresso*.
Κλείστε τον μοχλό και τοποθετήστε μία κούπα κάτω από το στόμιο εκροής του καφέ.



Bij gebruik van een Latte Macchiato glas, het lekbakje naar binnen schuiven.
Για το ποτήρι Latte Macchiato, σπρώξτε τον δίσκο αποστράγγισης μέσα στη μηχανή.

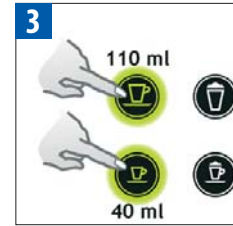

Bedien de Espresso- (40 ml) of de Lungo-toets (110 ml). Na de extractie stopt de machine automatisch. Om de uitloop van koffie te onderbreken, of juist meer koffie in het kopje te laten lopen, de toets opnieuw indrukken. Πατήστε το κουμπί Espresso (40 ml) ή Lungo (110 ml). Η παρασκευή θα σταματήσει αυτόματα. Για να σταματήσετε την εκροή του καφέ ή για να απογεμίσετε τον καφέ σας, πατήστε ξανά.



Neem het kopje onder de uitloop vandaan. Beweeg de capsuleklem omhoog en weer omlaag om de capsule in het reservoir voor gebruikte capsules te deponeren. Πάρτε την κούπα. Ανασηκώστε και ξανακλείστε τον μοχλό για να εξαχθεί η κάψουλα μέσα στο δοχείο χρησιμοποιημένων καψουλών.



MONTAGE/DEMONTAGE VAN HET RAPID CAPPUCCINO SYSTEEM (R.C.S)/ ΣΥΝΑΡΜΟΛΟΓΗΣΗ / ΑΠΟΣΥΝΑΡΜΟΛΟΓΗΣΗ ΤΟΥ ΣΥΣΤΗΜΑΤΟΣ ΤΑΧΕΙΑΣ ΠΑΡΑΣΚΕΥΗΣ CAPPUCCINO (R.C.S)

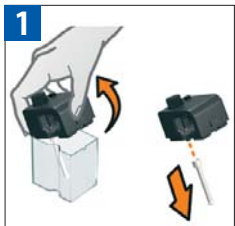

Verwijder het deksel van het melkreservoir en trek het melkaanzuigslangetje los.
Αφαιρέστε το καπάκι του δοχείου γάλακτος και αποσυνδέστε τον σωλήνα απορρόφησης γάλακτος.
36

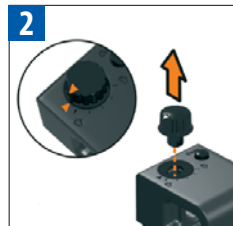

Verwijder de regelknop voor het melkschuim door deze in de stand (▶) te draaien en omhoog te verplaatsen.
Αφαιρέστε το κουμπί ρύθμισης αφρού γάλακτος στρέφοντάς το μέχρι (▶) και τραβώντας το πάνω.

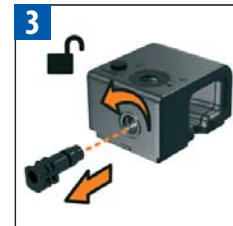

Verwijder de aansluiting voor het Rapid Cappuccino Systeem door het van stand (🔒) in de stand (🔓) te draaien en vervolgens los te trekken.
Αφαιρέστε το σύνδεσμο του Συστήματος Ταχείας Παρασκευής Cappuccino απασφαλίζοντάς το από την ένδειξη (🔒) στην ένδειξη (🔓) και τραβώντας το



Trek het melkventiel los.
Αφαιρέστε το στόμιο εκροής γάλακτος τραβώντας το έξω.



BEREIDING VAN CAPPUCCINO EN LATTE MACCHIATO/ ΠΑΡΑΣΚΕΥΑΖΟΝΤΑΣ CAPPUCCINO ΚΑΙ LATTE MACCHIATO

⚠️ Volg de veiligheidswenken (16) (20) (21)/Αναφερθείτε στα μέτρα ασφάλειας (16) (20) (21)

ℹ️ Voor een perfect melkschuim gebruikt u het best volle of halfvolle melk op koelkasttemperatuur (ongeveer 4° C)./ Για έναν τέλει αφρό γάλακτος, χρησιμοποιήστε αποβουτυρωμένο ή ημι-αποβουτυρωμένο γάλα σε θερμοκρασία ψυγείου (περίπου 4° C).

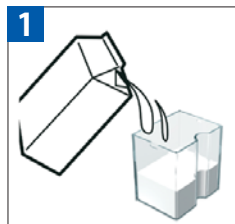

Vul het melkreservoir met de gewenste hoeveelheid melk.

ℹ️ Als het reservoir leeg is, kunt u het voor het navullen met melk het reservoir en de melkaanzuigslang best grondig spoelen met drinkwater.

Γεμίστε το δοχείο γάλακτος με την επιθυμητή ποσότητα γάλακτος.

ℹ️ Όταν το δοχείο γάλακτος αδειάσει, πριν το ξαναγεμίσετε, κάντε ένα γρήγορο ξέπλυμα με πόσιμο νερό.



Plaats het deksel op het melkreservoir. Open het opbergvakje van de stoomaansluiting door het paneel naar rechts te schuiven. Sluit het Rapid Cappuccino Systeem aan op de machine. Melkrecept-knop knippert: het Rapid Cappuccino Systeem warmt op. Indicatielampjes branden constant: machine is klaar voor gebruik.

Κλείστε το δοχείο γάλακτος. Ανοίξτε τη θύρα σύνδεσης ατμού σύροντάς τη προς τα δεξιά. Συνδέστε το Σύστημα Ταχείας Παρασκευής Cappuccino στη συσκευή. Τα κουμπιά "συνταγών με γάλα" αναβοσβήνουν: το σύστημα Rapid cappuccino θερμαίνεται. Σταθερό φως: μηχανή έτοιμη για λειτουργία.



Plaats de capsuleklem in de geopende stand en leg een Nespresso capsule in de houder. Ανασηκώστε τελείως τον μοχλό και εισάγετε την κάψουλα Nespresso.



Sluit de capsuleklem, plaats een Cappuccino kop of Latte Macchiato glas onder de koffieuitloop en breng het melkventiel in positie.

Ανασηκώστε τον μοχλό, τοποθετήστε μία κούπα Cappuccino ή ένα ποτήρι Latte Macchiato κάτω από το στόμιο εκροής καφέ και προσαρμόστε τη θέση του στομίου εκροής γάλακτος.



Stel de regelknop in op de gewenste hoeveelheid melkschuim.

Βάλτε το κουμπί ρύθμισης αφρού γάλακτος στην ποσότητα αφρού που επιθυμείτε.



Druk op de sneltoets Cappuccino of Macchiato. De bereiding begint na enkele seconden (eerst melk, daarna koffie) en stopt automatisch.

Πατήστε το κουμπί Cappuccino ή Macchiato. Η παρασκευή ξεκινά μετά από λίγα δευτερόλεπτα (πρώτα το γάλα και μετά ο καφές) και θα σταματήσει αυτόματα.



Nadat het recept is bereid, opent en sluit u de capsuleklem om de gebruikte capsule in het reservoir te deponeren.

Μετά το τέλος της παρασκευής, ανασηκώστε και ξανακλείστε τον μοχλό για να εξαχθεί η κάψουλα μέσα στο δοχείο χρησιμοποιημένων καψουλών.



Spoel de machine na elk gebruik door volgens de instructies in het gedeelte "Machine doorspoelen na bereiding van een melkrecept".

Ξεπλένετε μετά από κάθε χρήση όπως περιγράφεται στην παράγραφο "Ξέπλυμα μετά από κάθε παρασκευή συνταγής γάλακτος".

NL
GR



WATERHOEVELHEID INSTELLEN/ ΠΡΟΓΡΑΜΜΑΤΙΣΜΟΣ ΤΟΥ ΟΓΚΟΥ ΝΕΡΟΥ

Volg de veiligheidswenken (22) op/Αναφερθείτε στα μέτρα ασφάλειας (22)



1 Vul het waterreservoir, schakel de machine in en leg een Nespresso capsule in de houder. Sluit de capsuleklem en plaats een kopje onder de koffie-uitloop.

Γεμίστε το δοχείο νερού, ανάψτε τη μηχανή και βάλτε μία κάψουλα Nespresso.

Κλείστε τον μοχλό και τοποθετήστε μία κύπα κάτω από το στόμιο εκροής του καφέ.

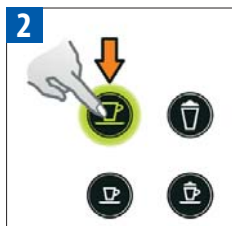

2 Houd de Espresso- of de Lungo-toets ingedrukt. De koffie wordt nu bereid.

Functietoets knippert snel: programmeren waterhoeveelheid.

Πατήστε και κρατήστε πατημένο το κουμπι Espresso ή Lungo. Η παρασκευή αρχίζει.

Το κουμπι αναβοσβήνει γρήγορα: λειτουργία προγραμματισμού.



3 Laat de toets los zodra de gewenste waterhoeveelheid in het kopje is gelopen.

Απελευθερώστε το κουμπι, όταν επιτευχθεί ο επιθυμητός όγκος.



4 De waterhoeveelheid is nu geprogrammeerd voor uw volgende kopje koffie.

Functietoets knippert 3 maal: bevestiging nieuwe waterhoeveelheid

minimaal 25 ml / maximaal 300 ml

Ο όγκος του νερού που προγραμματίσατε έχει τώρα αποθηκευτεί για τις επόμενες φορές που θα παρασκευάσετε καφέ. Το κουμπι αναβοσβήνει 3 φορές: επιβεβαιώστε τον νέο όγκο νερού

ελάχιστο 25 ml / μέγιστο 300 ml

VOLUME INSTELLEN VOOR CAPPUCCINO /LATTE MACCHIATO/ ΠΡΟΓΡΑΜΜΑΤΙΣΜΟΣ ΠΟΣΟΤΗΤΑΣ ΓΙΑ CAPPUCCINO/LATTE MACCHIATO

Volg de veiligheidswenken (20) (21) (22) op/Αναφερθείτε στα μέτρα ασφάλειας (20) (21) (22)

Doorloop de stappen 1-5 van het gedeelte "Bereiding van Cappuccino en Latte Macchiato"

Ακολουθήστε τα βήματα 1-5 της παραγράφου "Παρασκευάζοντας Cappuccino και Latte Macchiato"

Melk: minimaal 30 ml / maximaal 200 ml
Koffie: minimaal 25 ml / maximaal 300 ml

Γάλα: ελάχιστο 30 ml / μέγιστο 200 ml
Καφές: ελάχιστο 25 ml / μέγιστο 300 ml

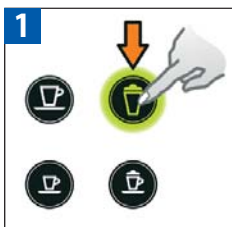

1 Houd de Cappuccino- of Latte Macchiato sneltoets ingedrukt. De machine bereidt nu het melkschuim. Sneltoets knippert snel: programmeerstand.

Πατήστε και κρατήστε πατημένο το κουμπι Cappuccino ή Latte Macchiato. Η παρασκευή αφρού γάλακτος αρχίζει. Το κουμπι αναβοσβήνει γρήγορα: λειτουργία προγραμματισμού.



2 Laat de toets los zodra de gewenste hoeveelheid melkschuim in het kopje of receptglas is gelopen. Sneltoets knippert snel: programmeerstand.

Απελευθερώστε το κουμπι, όταν έχει επιτευχθεί ο επιθυμητός όγκος αφρού γάλακτος. Το κουμπι αναβοσβήνει γρήγορα: λειτουργία προγραμματισμού.



Ηoud de knipperende toets ingedrukt. De koffie wordt nu bereid.

Laat de toets los zodra de gewenste hoeveelheid koffie in het kopje is gelopen. De hoeveelheid is nu geprogrammeerd voor uw volgende Cappuccino of Latte Macchiato. Functietoets knippert 3 maal: bevestiging nieuwe receptvolumes

Πατήστε και κρατήστε πατημένο το ίδιο κουμπι. Η παρασκευή αρχίζει. Απελευθερώστε το κουμπι, όταν έχει επιτευχθεί ο επιθυμητός όγκος καφέ. Ο όγκος της συνταγής έχει τώρα αποθηκευτεί για τις επόμενες φορές. Το κουμπι αναβοσβήνει 3 φορές: επιβεβαιώστε τον νέο όγκο συνταγής.



MACHINE DOORSPOELEN NA BEREIDING VAN EEN KOFFIERECEPT MET MELK/ ΞΕΠΛΥΜΑ ΜΕΤΑ ΑΠΟ ΚΑΘΕ ΠΑΡΑΣΚΕΥΗ ΣΥΝΤΑΓΗΣ ΓΑΛΑΚΤΟΣ

⚠️ Volg de veiligheidswenken (17) (20) (21) op/
Αναφερθείτε στα μέτρα ασφάλειας (17) (20) (21)



Plaats een opvangbakje onder het melkventiel.
Τοποθετήστε ένα δοχείο κάτω από το στόμιο εκροής γάλακτος.



Houd de toets "CLEAN" ingedrukt totdat de pomp van de machine vanzelf stopt.
De indicatielampjes van de sneltoetsen voor melkbereidingen knipperen: doorspoelen (ongeveer 10 sec.). Indicatielampjes branden constant: doorspoelen gereed
Πατήστε και κρατήστε πατημένο το κουμπί "CLEAN" μέχρι η μηχανή να σταματήσει αυτόματα την άντληση. Τα κουμπιά συνταγής γάλακτος αναβοσβήνουν: η διαδικασία πλυσίματος διαρκεί περίπου 10 δευτερόλεπτα. Σταθερό φως: η διαδικασία πλυσίματος ολοκληρώθηκε



Neem het R.C.S. van de machine en plaats het in de koeling. Sluit het opbergvakje van de stoomaansluiting door het paneel naar links te schuiven.
ⓘ De melk in het reservoir is maximaal 2 dagen houdbaar in de koeling.
Αποσυνδέστε το Σύστημα Ταχείας Παρασκευής R.C.S. από τη μηχανή και βάλτε το στο ψυγείο. Κλείστε τη θύρα σύνδεσης ατμού της μηχανής.
ⓘ Το γάλα αυτό δεν πρέπει να διατηρηθεί για περισσότερες από 2 ημέρες.



Alle onderdelen van het melkreservoir zijn geschikt voor de vaatwasser. Voer tweemaal per week de onderhoudsprocedure uit die beschreven staat in het gedeelte "Onderhoud van het Rapid Cappuccino Systeem 2 x per week"
Όλα τα μέρη του δοχείου γάλακτος είναι κατάλληλα για πλυντήριο πιάτων. Δύο φορές την εβδομάδα, ακολουθήστε την παράγραφο "Φροντίδα του Συστήματος Ταχείας Παρασκευής cappuccino δύο φορές την εβδομάδα"

DAILY CLEANING/ ΚΑΘΗΜΕΡΙΝΟ ΚΑΘΑΡΙΣΜΑ



- ⓘ Gebruik geen agressieve schoonmaakmiddelen of oplosmiddelen voor de reiniging van de machine. Gebruik een vochtige doek en een mild schoonmaakmiddel om het oppervlak van de machine schoon te houden. Machine niet in de vaatwasser plaatsen!
- ⓘ Μην χρησιμοποιείτε κανένα δυνατό καθαριστικό προϊόν ή διάλυμα καθαρισμού. Χρησιμοποιήστε ένα βρεγμένο πανί και μαλακό καθαριστικό προϊόν για να καθαρίσετε τις επιφάνειες της μηχανής. Μην τοποθετείτε στο πλυντήριο πιάτων.

Verwijder het lekbakje, het reservoir voor gebruikte capsules en het waterreservoir. Maak het lekbakje en de reservoirs leeg en spoel ze af met water. De roosters links en rechts zijn uitneembaar om het schoonmaken te vergemakkelijken. Maak de uitloop van het extractiesysteem regelmatig schoon met een vochtige doek.
Αφαιρέστε το δοχείο νερού, τον δίσκο αποστράγγισης και το δοχείο καψουλών. Αδειάστε και ξεπλύνετε. Το αριστερό και δεξιό πλέγμα μπορούν να αφαιρεθούν για εύκολο καθάρισμα. Καθαρίζετε τακτικά το στόμιο εκροής καφέ με βρεγμένο πανί.

ONDERHOUD VAN HET RAPID CAPPUCCINO SYSTEEM (R.C.S.) 2 X PER WEEK./ ΦΡΟΝΤΙΔΑ ΤΟΥ ΣΥΣΤΗΜΑΤΟΣ ΤΑΧΕΙΑΣ ΠΑΡΑΣΚΕΥΗΣ CAPPUCCINO (R.C.S.) ΔΥΟ ΦΟΡΕΣ ΤΗΝ ΕΒΔΟΜΑΔΑ.



Neem het Rapid Cappuccino Systeem uit elkaar. Zie hiervoor de instructies in het gedeelte "Montage / demontage van het Rapid Cappuccino Systeem (R.C.S.)"
Αποσυναρμολογήστε το Σύστημα Ταχείας Παρασκευής Cappuccino.
Αναφερθείτε στην παράγραφο "Συναρμολόγηση / αποσυναρμολόγηση του Συστήματος Ταχείας Παρασκευής Cappuccino (R.C.S.)"

Reinig alle systeemcomponenten ten minste 2 maal per week in de bovenste mand van de vaatwasser. Πλύντε όλα τα μέρη του συστήματος στο πλυντήριο πιάτων, τοποθετώντας τα στο πάνω μέρος, τουλάχιστον δύο φορές την εβδομάδα.

NL
GR



SYSTEEM LEGEN VOOR PERIODE VAN NIET-GEBRUIK, VORSTBESCHERMING OF VOOR REPARATIE/ ΑΔΕΙΑΣΜΑ ΤΟΥ ΣΥΣΤΗΜΑΤΟΣ ΟΤΑΝ ΠΡΟΒΛΕΠΕΤΑΙ ΜΕΓΑΛΟ ΔΙΑΣΤΗΜΑ ΑΧΡΗΣΙΑΣ, ΓΙΑ ΤΗΝ ΠΡΟΣΤΑΣΙΑ ΑΠΟ ΤΟΝ ΠΑΓΟ Η ΠΡΙΝ ΜΙΑ ΕΠΙΣΚΕΥΗ



1 Schakel de netspanning van de machine in.
Ανάψτε τη μηχανή.



2 Verwijder het waterreservoir. Sluit de capsule-klem (zonder capsule in machine). Plaats een orvangbakje onder de koffie-uitloop
Αφαιρέστε το δοχείο νερού. Κλείστε τον μοχλό (χωρίς κάψουλα μέσα). Τοποθετήστε ένα δοχείο κάτω από το στόμιο εκροής καφέ.

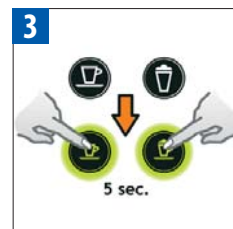

3 Druk de Cappuccino- en de Espresso-toets tegelijk in en houd ze 5 seconden vast. De snelkeuzetoetsen knippen om beurten: machine wordt geleegd
Πατήστε τα κουμπιά Cappuccino και Espresso ταυτόχρονα για 5 δευτερόλεπτα. τα κουμπιά παρασκευής αναβοσβήνουν εναλλάξ: η λειτουργία αδειάσματος βρίσκεται σε εξέλιξη



4 Nadat het proces is beëindigd, schakelt de machine automatisch uit.
Όταν η διαδικασία ολοκληρωθεί, η μηχανή σβήνει αυτόματα.

ENERGIEBESPAREND CONCEPT/ Η ΙΔΕΑ ΕΞΟΙΚΟΝΟΜΗΣΗΣ ΕΝΕΡΓΕΙΑΣ

Deze machine werkt zeer energiezuinig en heeft daarnaast een automatische uitschakelfunctie (0 W) waarmee u energie bespaart. De machine schakelt zich 9 minuten na het laatste gebruik automatisch uit.

Η μηχανή αυτή διαθέτει ένα εξαιρετικό προφίλ κατανάλωσης ενέργειας, καθώς και λειτουργία αυτόματου σβησίματος (0W), τα οποία σας επιτρέπουν να εξοικονομήτε ενέργεια. Η συσκευή σβήνει αυτόματα μετά από 9 λεπτά από την τελευταία χρήση.



1 Schakel de netspanning van de machine uit.
Σβήστε τη μηχανή

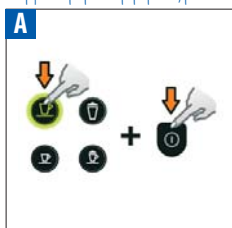

Activering automatische uitschakelfunctie na 9 minuten (fabrieksinstelling)
Ενεργοποίηση του σβησίματος μετά από 9 λεπτά (εργοστασιακή ρύθμιση)

A Houd de Lungo-toets ingedrukt en schakel de spanning van de machine in.
Πατήστε και κρατήστε πατημένο το κουμπί Lungo κι ανάψτε τη μηχανή.

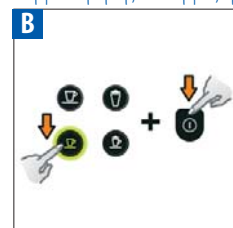

Activering automatische uitschakelfunctie na 30 minuten
Ενεργοποίηση της λειτουργίας σβησίματος μετά από 30 λεπτά

B Houd de Espresso toets ingedrukt en schakel de spanning van de machine in.
Πατήστε και κρατήστε πατημένο το κουμπί Espresso κι ανάψτε τη μηχανή.

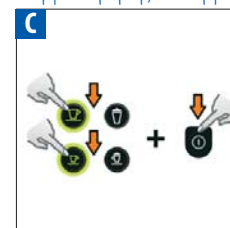

Activering automatische uitschakelfunctie na 8 uur
Ενεργοποίηση της λειτουργίας σβησίματος μετά από 8 ώρες

C Houd de Espresso- en de Lungo-toets samen ingedrukt en schakel de spanning van de machine in.
Πατήστε και κρατήστε πατημένα τα κουμπιά Lungo και Espresso κι ανάψτε τη μηχανή.



ΟΝΤΚΑΛΚΕΝ/ ΑΦΑΙΡΕΣΗ ΚΑΘΑΛΑΤΩΣΕΩΝ

⚠️ Volg de veiligheidswenken (24) op/Αναφερθείτε στα μέτρα ασφάλειας (24)



1 Ontkalk de machine als de Cappuccino-toets oranje oplicht, wanneer de machine gebruiksklaar is (ontkalkingswaarschuwing).

Καθαρίστε τη μηχανή από τις καθαλατώσεις, όταν το κουμπί Cappuccino φωτίζει με πορτοκαλί χρώμα σε κατάσταση ετοιμότητας λειτουργίας (ειδοποίηση καθαρισμού καθαλατώσεων).



2 Maak het lekbakje en het reservoir voor gebruikte capsules leeg.

Vul het waterreservoir met 100 ml Nespresso ontkalkingsoplossing en 500 ml water.

Αδειάστε τον δίσκο αποστράγγισης και το δοχείο χρησιμοποιημένων καψουλών. Γεμίστε το δοχείο νερού με 100 ml από το προϊόν καθαρισμού καθαλατώσεων Nespresso και 500ml νερού.



3 Open het opbergvakje met het ontkalkingspijpje. Plaats het ontkalkingspijpje in stoomaansluiting van de machine.

Ανοίξτε τη θύρα αποθήκευσης του σωλήνα καθαρισμού καθαλατώσεων. Συνδέστε τον σωλήνα στη σύνδεση ατμού της μηχανής.

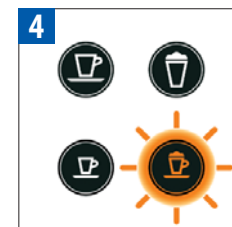

4 De machine schakelt nu over op de ontkalkingsfunctie (temperatuur 70°C).

De Cappuccino-toets licht oranje op.

Η μηχανή μπαίνει σε λειτουργία καθαρισμού καθαλατώσεων (ρύθμιση σε 70°C). Το κουμπί Cappuccino φωτίζει με πορτοκαλί χρώμα.



5 Plaats een opvangbakje met een minimale inhoud van 1 liter onder de koffie-uitloop én het ventiel van het ontkalkingspijpje.

Τοποθετήστε ένα δοχείο ελάχιστης χωρητικότητας 1 λίτρου κάτω από το στόμιο εκροής καφέ και κάτω από το ακροφύσιο του σωλήνα καθαρισμού καθαλατώσεων.



6 Druk de Cappuccino sneltoets in.

Het ontkalkingsmiddel stroomt nu beurtelings door de koffie-uitloop, het ontkalkingspijpje en het lekbakje.

De Cappuccino- en Macchiato-sneltoetsen knippen om beurten.

Πατήστε το κουμπί cappuccino. Το προϊόν καθαρισμού ρέει εναλλάξ μέσα από το στόμιο εκροής καφέ, τον σωλήνα καθαρισμού και τον δίσκο αποστράγγισης. Τα κουμπιά Cappuccino και Macchiato αναβοσβήνουν εναλλάξ.



7 Zodra de ontkalkingsprocedure voltooid is (het waterreservoir raakt leeg), gaat de Cappuccino-toets knipperen.

Όταν ο κύκλος καθαρισμού καθαλατώσεων έχει ολοκληρωθεί (το δοχείο νερού είναι άδειο), το κουμπί cappuccino αναβοσβήνει.



8 Maak het reservoir voor gebruikte capsules en het lekbakje leeg; spoel ze met water na en vul vervolgens het waterreservoir met drinkwater tot aan het maximumniveau, aangeduid door MAX. Herhaal stap 5.

Αδειάστε το δοχείο χρησιμοποιημένων καψουλών, τον δίσκο αποστράγγισης, ξεπλύνετε και γεμίστε το δοχείο νερού με φρέσκο πόσιμο νερό έως την ένδειξη επιπέδου MAX. Επαναλάβετε το βήμα 5.

NL
GR



9
Druk de Cappuccino sneltoets opnieuw in. Het water spoelt nu door de koffie-uitloop, het ontkalkingspijpje en het lekbakje, totdat het reservoir leeg is. De Cappuccino- en Macchiato-sneltoetsen knipperen om beurten.

Πατήστε ξανά το κουμπί cappuccino. Ο κύκλος ξεπλύματος συνεχίζει μέσα από το στόμιο εκροής καφέ, τον σωλήνα καθαρισμού καθαλατώσεων και τον δίσκο αποστράγγισης μέχρι να αδειάσει το δοχείο νερού. Τα κουμπιά Cappuccino και Macchiato αναβοσβήνουν εναλλάξ.



10
Nadat het spoelen voltooid is, schakelt de machine vanzelf uit.

Όταν η διαδικασία ξεπλύματος ολοκληρωθεί, η μηχανή σβήνει αυτόματα.



11
Verwijder het ontkalkingspijpje en berg het op in het daarvoor bestemde opbergvakje. Maak de lekbak en het capsulereservoir leeg. Vul het waterreservoir met vers drinkwater.

Αφαιρέστε κι αποθηκεύστε τον σωλήνα καθαρισμού καθαλατώσεων. Αδειάστε τον δίσκο αποστράγγισης και το δοχείο χρησιμοποιημένων καψουλών. Γεμίστε το δοχείο νερού με φρέσκο πόσιμο νερό.



12
Neem de machine af met een vochtige doek. De machine is nu ontkalkt.

Καθαρίστε τη μηχανή χρησιμοποιώντας ένα βρεγμένο πανί. Τώρα ολοκληρώσατε το καθαρίσμα της μηχανής από τις καθαλατώσεις.

WATERHARDHEID INSTELLEN/ ΡΥΘΜΙΣΗ ΣΚΛΗΡΟΤΗΤΑΣ ΝΕΡΟΥ

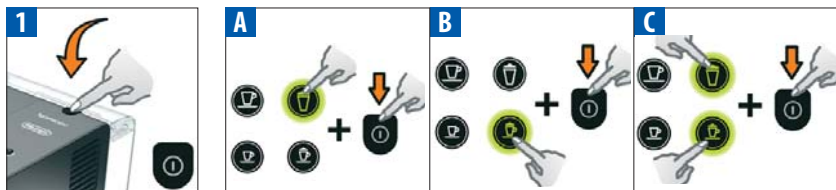

Schakel de netspanning van de machine uit.

Σβήστε τη μηχανή

Houd de aangegeven toetsen ingedrukt en schakel de spanning van de machine in.

Πατήστε και κρατήστε πατημένα τα κουμπιά που υποδεικνύονται κι ανάψτε τη μηχανή.

A Zacht water Μαλακή σκληρότητα νερού	B medium water hardness μεσαία σκληρότητα νερού	C hard water hardness Υψηλή σκληρότητα νερού
< 10° dH	10° dH – 20° dH	>20° dH
< 18° fH	18° fH – 36° fH	>36° fH
< 180 mg/l CaCO ₃	180–360 mg/l CaCO ₃	360 mg/l CaCO ₃

i Alle toetsen geven 3 maal een knippersignaal: de waterhardheid is nu ingesteld

i τα προγραμματισμένα κουμπιά αναβοσβήνουν 3 φορές: η σκληρότητα νερού έχει τεθεί

FABRIEKINSTELLINGEN WATERVOLUMES HERSTELLEN/ ΕΠΑΝΑΦΟΡΑ ΤΗΣ ΠΟΣΟΤΗΤΑΣ ΣΤΙΣ ΕΡΓΟΣΤΑΣΙΑΚΕΣ ΡΥΘΜΙΣΕΙΣ

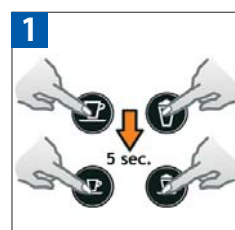

1
Druk alle vier de toetsen 5 sec. ingedrukt (terwijl machine aan staat).

Alle toetsen geven 3 maal een knippersignaal: alle fabriekinstellingen voor de watervolumes zijn nu hersteld.

Πατήστε και τα 4 κουμπιά για 5 δευτερόλεπτα (όταν η μηχανή είναι αναμμένη). Όλα τα κουμπιά αναβοσβήνουν 3 φορές: επαναφορά όλων των ρυθμίσεων όγκων.

110 ml
110 ml (3.7oz)



40 ml
40 ml (1.35 oz)



Melk*: 150ml / Koffie: 40 ml
Γάλα*: 150ml (5 oz)/Καφές: 40 ml (1.35 oz)



Melk*: 50ml / Koffie: 40ml
Γάλα*: 50ml (1.7 oz)/Καφές: 40ml (1.35 oz)



* De hoeveelheid melkschuim varieert met de gebruikte melk en de temperatuur ervan.

* Ο όγκος του αφρού γάλακτος εξαρτάται από το είδος του γάλακτος που χρησιμοποιείται και τη θερμοκρασία του.





STORINGEN OPSPOREN EN VERHELPEIN/ ANTIMETΩΠΙΣΗ ΠΡΟΒΛΗΜΑΤΩΝ

Indicatielampjes branden niet.	→ Controleer de netspanning, de apparaatstekker, het voltage en de zekering. Neem bij problemen contact op met de Nespresso Club.
Geen koffie, geen water.	→ Het waterreservoir is leeg. Vul het waterreservoir. → Ontkalk de machine indien nodig; zie instructies onder Ontkalken.
De koffie loopt langzaam uit de uitloop.	→ De doorstroomsnelheid is afhankelijk van de koffievareteit. → Ontkalk de machine indien nodig; zie instructies onder Ontkalken.
Koffie is niet warm genoeg.	→ Verwarm de kopjes voor. → Ontkalk de machine indien nodig; zie instructies onder Ontkalken.
Er lekt water weg bij de capsule (water in capsulehouder)	→ Plaats de capsule op de juiste wijze in de houder. Neem bij lekkage contact op met de Nespresso Club.
De indicatielampjes knipperen onregelmatig.	→ Stuur het apparaat in voor reparatie of bel de Nespresso Club.
Er komt geen koffie, maar alleen water uit de machine (terwijl er wel een capsule geplaatst is).	→ Neem bij problemen contact op met de Nespresso Club.
De capsuleklem laat zich niet volledig sluiten.	→ Maak het reservoir voor gebruikte capsules leeg. Controleer of er geen capsule in het reservoir klem zit.
De kwaliteit van het melkschuim voldoet niet	→ Gebruik volle of halfvolle melk met een koelkasttemperatuur (van ongeveer 4°C) / Spoel de machine door na elke bereiding van een melkrecept (zie instructies pag. 39) / Ontkalk de machine (zie pag.41 voor instructies)
Cappuccino-toets licht oranje op	→ Ontkalk de machine
De Cappuccino-toets knippert oranje	→ De machine staat in de stand 'ontkalken'
Alle toetsen knipperen om beurten	→ De machine staat in de stand 'leggen'
Καμία φωτεινή ένδειξη.	→ Ελέγξτε την πρίζα, το φις, την τάση και την ασφάλεια. Σε περίπτωση προβλημάτων, καλέστε το Nespresso Club.
Δεν ρέει ούτε καφές, ούτε νερό.	→ Το δοχείο νερού είναι άδειο. Γεμίστε το δοχείο νερού. → Εάν χρειάζεται, κάντε καθαρισμό καθαλατώσεων - Αναφερθείτε στην παράγραφο Καθαρισμού Καθαλατώσεων.
Ο καφές ρέει πολύ αργά.	→ Η ταχύτητα της ροής εξαρτάται από την ποικιλία του καφέ. → Εάν χρειάζεται, κάντε καθαρισμό καθαλατώσεων - Αναφερθείτε στην παράγραφο Καθαρισμού Καθαλατώσεων.
Ο καφές δεν είναι αρκετά ζεστός.	→ Προθερμάνετε την κούπα. → Εάν χρειάζεται, κάντε καθαρισμό καθαλατώσεων - Αναφερθείτε στην παράγραφο Καθαρισμού Καθαλατώσεων.
Ο χώρος καψουλών έχει διαρροή (νερό στο δοχείο καψουλών).	→ Βάλτε την κάψουλα σωστά. Εάν υπάρχουν διαρροές, καλέστε το Nespresso Club.
Ακανόνιστο αναβούβλημα.	→ Στείλτε τη μηχανή για επισκευή ή καλέστε το Nespresso Club.
Δεν ρέει καφές, μόνο νερό (παρότι έχει τοποθετηθεί κάψουλα καφέ)	→ Σε περίπτωση προβλημάτων, καλέστε το Nespresso Club.
Ο μαγλός δεν κλείνει τελείως.	→ Αδειάστε το δοχείο καψουλών. Σηγουρευτείτε ότι δεν έχει μπλοκάρει κάποια κάψουλα μέσα στο δοχείο καψουλών.
Η ποιότητα του αφρού γάλακτος δεν είναι η προβλεπόμενη	→ Χρησιμοποιήστε αποβουτυρωμένο ή ημι-αποβουτυρωμένο γάλα σε θερμοκρασία ψυγείου (περίπου 4°C) / Ξπλύνετε μετά από κάθε παρασκευή συνταγής με γάλα (βλ. σελ. 39) / καθαρίστε τη μηχανή από καθαλατώσεις (βλ. σελ. 41)
Το κουμπί Cappuccino φωτίζει με πορτοκαλί χρώμα	→ Καθαρίστε τη μηχανή από τις καθαλατώσεις
Το κουμπί Cappuccino αναβοβλίνει με πορτοκαλί χρώμα	→ Η μηχανή βρίσκεται σε λειτουργία καθαρισμού καθαλατώσεων
Όλα τα κουμπιά αναβοβλίνουν εναλλάξ	→ Η μηχανή βρίσκεται σε λειτουργία αδειάσματος

TECHNISCHE GEGEVENS/ ΤΕΧΝΙΚΑ ΧΑΡΑΚΤΗΡΙΣΤΙΚΑ

~ 220–240 V, 50/60 Hz, 1400 W

P_{max} 19 bar

kg ~ 4.5 kg

0.9 l/λίτρα

0.35 l/λίτρα

16,7 cm 25,3 cm 31,9 cm



CONTACT OPNEMEN MET DE NESPRESSO CLUB/ ΕΠΙΚΟΙΝΩΝΙΑ ΜΕ ΤΟ NESPRESSO CLUB

Neem voor aanvullende informatie, bij problemen of voor advies contact op met de Nespresso Club. De contactgegevens van de Nespresso Club vindt u in de brochure 'Welkom bij Nespresso' die in de verpakking van uw machine zit of op de website www.nespresso.com. Για οποιοσδήποτε επιπλέον πληροφορίες, σε περίπτωση προβλημάτων ή απλά για να ζητήσετε συμβουλές, καλέστε το Nespresso Club. Μπορείτε να βρείτε τα στοιχεία επικοινωνίας του Nespresso Club στο ντοσιέ 'Welcome to Nespresso' που βρίσκεται στη συσκευασία της μηχανής σας ή στη διεύθυνση www.nespresso.gr

AFVALVERWIJDERING EN MILIEUPROBLEMATIEK / ΔΙΑΘΕΣΗ ΑΠΟΡΡΙΜΜΑΤΩΝ ΚΑΙ ΠΕΡΙΒΑΛΛΟΝΤΙΚΗ ΜΕΡΙΜΝΑ

Afvalverwijdering en milieubehoud • Uw machine is samengesteld uit waardevolle materialen, die aan het einde van de levensduur geschikt zijn voor hergebruik of recycling. Door selectieve scheiding van restafval draagt u bij aan een beter hergebruik van waardevolle grondstoffen. Lever uw oude machine in bij een inzamelpunt voor huishoudelijke apparaten of bij uw milieupark. Uw gemeente informeert u graag over de verschillende mogelijkheden van afvalinzameling.

Διάθεση απορριμμάτων και Προστασία του περιβάλλοντος • Η συσκευή σας περιέχει πολύτιμα υλικά τα οποία μπορούν να επαναχρησιμοποιηθούν ή να ανακυκλωθούν. Ο διαχωρισμός των εναπομεινάντων απορριμμάτων σε διαφορετικές κατηγορίες διευκολύνει την ανακύκλωση πολύτιμης πρώτης ύλης. Αφήστε τη συσκευή σας σε ένα σημείο συλλογής Πληροφορίες σχετικά με τη διάθεση απορριμμάτων μπορείτε να έχετε από τις τοπικές αρχές.

ECOLABORATION : ECOLABORATION.COM/ ECOLABORATION:ECOLABORATION.COM



Nespresso verplicht zich ertoe koffie in te kopen van de hoogste kwaliteit, die geproduceerd wordt met respect voor het milieu en de leefgemeenschap van de boer. We werken inmiddels zes jaar samen met de Rainforest Alliance aan de ontwikkeling van het *Nespresso* AAA Sustainable Quality™ Coffee Program, en verplichten ons nu om tegen het jaar 2013 tachtig procent van alle benodigde koffie mét het keurmerk Rainforest Alliance via dit programma in te kopen.



We kozen aluminium als grondstof voor het verpakkingsmateriaal van onze capsules, omdat het bescherming biedt aan de koffie en de aroma's van de *Nespresso* Grands Crus. Aluminium is daarnaast oneindig recycleerbaar, zonder dat het materiaal haar bijzondere eigenschappen verliest. Op dit moment werken we aan de opzet van een inzamelsysteem voor gebruikte capsules voor onze grootste Europese marktgebieden, en stellen we ons het doel om tegen 2013 onze recyclingcapaciteit te verdrievoudigen tot 75%.



Nespresso zet zich in voor de ontwikkeling en de productie van innovatieve kwaliteitsmachines met een schitterende vormgeving. Momenteel werken we aan de integratie van milieuvriendelijke voorzieningen in het design van onze nieuwe machines en die van de toekomst.



Aποτελεί δέσμευσή μας η αγορά ύψιστης ποιότητας καφέ, ο οποίος καλλιεργείται με τρόπο που σέβεται το περιβάλλον και τις κοινότητες των καλλιεργητών. Τα τελευταία 6 χρόνια συνεργαζόμαστε με τον MKO Rainforest Alliance για την ανάπτυξη του Προγράμματος Καφέ Διατηρήσιμης Ποιότητας *Nespresso* AAA Sustainable Quality™, και είμαστε αποφασισμένοι μέχρι το 2013 να προμηθευόμαστε 80% του καφέ μας από το Πρόγραμμα, με πιστοποίηση του Rainforest Alliance™



Επιλέξαμε το αλουμίνιο ως υλικό συσκευασίας για τις κάψουλες μας, επειδή προστατεύει τον καφέ και τα αρώματα των Εκλεκτών Ποικιλιών μας *Nespresso*. Επίσης, το αλουμίνιο είναι ένα υλικό που μπορεί να ανακυκλώνεται αενάως, χωρίς να υποβαθμίζεται καθόλου η ποιότητά του. Είμαστε στη διαδικασία δημιουργίας ενός συστήματος συλλογής καψουλών στις βασικές ευρωπαϊκές αγορές, με στόχο να τριπλασιάσουμε τη δυνατότητά ανακύκλωσης χρησιμοποιημένων καψουλών, έως και 75%, μέχρι το 2013.



Η *Nespresso* είναι αφοσιωμένη στον σχεδιασμό και την κατασκευή μηχανών που διακρίνονται για την καινοτομία, τις υψηλές επιδόσεις και την αισθητική τους. Αυτή τη στιγμή εισάγουμε στοιχεία προστασίας του περιβάλλοντος στον σχεδιασμό των νέων και μελλοντικών σειρών μηχανών.

GARANTIE/ ΕΓΓΥ ΗΣΗCOM

Delonghi garandeert eventuele materiaal- en productiefouten tot twee jaar na de aankoopdatum van dit apparaat. Gedurende deze periode zal Delonghi naar eigen goeddunken defecte producten ofwel repareren, ofwel vervangen, zonder dat daarvoor kosten aan de eigenaar in rekening worden gebracht. Vervangende apparaten of gerepareerde onderdelen vallen slechts onder de garantie voor de duur van de niet-verstreken termijn van de oorspronkelijke garantie of voor de duur van zes maanden, waarbij de langste termijn als regel wordt gehanteerd. Deze beperkte garantie is niet van kracht voor eventuele storingen die te wijten zijn aan een ongeluk, onoordeelkundig gebruik, gebrekkig onderhoud of normale slijtage. Eventuele storingen die het gevolg zijn van het gebruik van niet-originele *Nespresso* capsules vallen niet onder deze garantie. Behoudens de door de wetgever toegestane uitzonderingen, houden de in deze beperkte garantie opgenomen voorwaarden geen uitsluitingen, beperkingen of wijzigingen in, en zijn ze een aanvulling op de verplichte statutaire rechten die van toepassing zijn op de verkoop van een product aan u. Indien u van mening bent dat uw product een defect vertoont, neem dan contact op met *Nespresso* om te horen waar u uw product kunt aanbieden of naar welk adres u het kunt sturen voor reparatie. Bezoek ook eens onze website www.nespresso.com voor meer informatie over *Nespresso*.

Η Delonghi παρέχει εγγύηση για το συγκεκριμένο προϊόν κατά σφαλμάτων υλικών και εργασιών, για δύο έτη από την ημερομηνία αγοράς. Κατά τη διάρκεια αυτής της περιόδου, η Delonghi θα επισκευάσει ή θα αντικαταστήσει, κατά την κρίση της, οποιοδήποτε ελαττωματικό προϊόν, ανεξόδως για τον ιδιοκτήτη του. Τα αντικατασταθέντα προϊόντα ή τα επισκευασμένα μέρη καλύπτονται με εγγύηση, η οποία θα έχει διάρκεια τον χρόνο που απομένει από την αρχική εγγύηση ή έξι μήνες, όποιο διάστημα είναι μεγαλύτερο. Η παρούσα περιορισμένη εγγύηση δεν ισχύει για οποιοδήποτε ελάττωμα οφείλεται σε ατύχημα, κακή χρήση, ακατάλληλη συντήρηση ή κανονική φθορά. Οποιοδήποτε ελάττωμα προκύπτει από τη χρήση μη αυθεντικών καψουλών *Nespresso* δεν καλύπτεται από την παρούσα εγγύηση. Με εξαίρεση το βαθμό που το επιτρέπει η ισχύουσα νομοθεσία, οι όροι της παρούσας περιορισμένης εγγύησης δεν αποκλείουν, περιορίζουν ή τροποποιούν, και προστίθενται, στα υποχρεωτικά νόμιμα δικαιώματα που ισχύουν για την πώληση του προϊόντος προς εσάς. Εάν πιστεύετε ότι το προϊόν σας είναι ελαττωματικό, επικοινωνήστε με την *Nespresso* για οδηγίες σχετικά με το πού θα το στείλετε ή θα το φέρετε για επισκευή. Παρακαλούμε επισκεφθείτε στον ιστοχώρο μας στη διεύθυνση www.nespresso.gr για να ανακαλύψετε περισσότερα για την *Nespresso*.