

# BDS 280/580

3D Blu-ray™ Disc Systeem

Van toepassing op alle BDS x80 modellen

Handleiding



**harman/kardon**<sup>®</sup>  
by HARMAN

INLEIDING	3
BESCHRIJVING EN FUNCTIES	3
UITPAKKEN	3
MEEGELEVERDE ITEMS	3
PLAATS VAN INSTALLATIE	4
BDS VOORZIENINGEN EN AANSLUITING ACHTERPANEEL	5
BDS 280/580 VOORZIENINGEN EN AANSLUITING ACHTERPANEEL	6
FUNCTIES VAN DE AFSTANDSBEDIENING	8
AANSLUITINGEN	9
DE AFSTANDSBEDIENING INSTELLEN	13
HET SYSTEEM OPSTELLEN	15
HET BDS-SYSTEEM GEBRUIKEN	16
DE DISC-SPELER GEBRUIKEN	16
DLNA GEBRUIKEN	17
STREAMING-DIENSTEN	17
BESTANDEN VAN USB-APPARATEN EN DATA-DISCS AFSPELEN	17
LUISTEREN NAAR AUDIOBRONNEN	19
LUISTEREN NAAR UW IPOD/IPHONE/IPAD	19
LUISTEREN NAAR MEDIA VIA AIRPLAY®	19
LUISTEREN NAAR FM-RADIO	20
DE BDS VOOR UW LUIDSPREKERSYSTEEM CONFIGUREREN	20
PROBLEMEN OPLOSSEN	21
SPECIFICATIES	23
CODELIJST AFSTANDSBEDIENING AUX-COMPONENTEN	24

## Inleiding

Dank u voor de aankoop van het Harman Kardon BDS 3D Blu-ray Disc™-systeem.

De Harman Kardon BDS-systemen zijn elegante, hoogwaardige 2.1 (BDS 280) en 5.1 (BDS 580) kanaals 3D Blu-ray Disc™-systemen met high-fidelity versterkt geluid.

In de jaren sinds Harman Kardon ingenieurs het high-fidelity audiosysteem hebben gepioneerd, hebben wij ons gehouden aan onze doelstelling om zo veel mogelijk mensen van home-entertainment te laten genieten door constant gebruiksvriendelijke functies en kwaliteit toe te voegen. De BD serie home theater-systemen leveren een complete home entertainment-oplossing met een schat aan luister- en kijkoptyes in een enkel elegant systeem.

Om optimaal van uw nieuwe BDS-systeem te profiteren, raden wij u aan deze handleiding aandachtig door te lezen. De handleiding bevat:

- Een beschrijving van de eigenschappen van het systeem
- Verpakkingsinhoud
- Beschrijft het BDS-systeem en de componenten
- Stap-voor-stap instructies die u helpen bij het instellen en ingebruikname van het BDS-systeem

**CONTACT OPNEMEN:** Als u vragen hebt over dit product, over de installatie of over de bediening, neem dan contact op met uw leverancier of installateur, of bezoek onze website op:

[www.harmankardon.com](http://www.harmankardon.com)

## Beschrijving en functies

Eigenschappen van het BDS-systeem:

- 65 W per kanaal met krachtige, heldere audio
- Drie HDMI-ingangen (waarvan een voor MHL/Roku) met 3D, UHD (4K) pass-through
- Een HDMI-uitgang met Audio Return Channel (ARC), 2D naar 3D conversie, en UHD-upscaling
- Wifi-connectiviteit voor Apple AirPlay®, DLNA 1.5, systeem-updates en controle, en streaming internetdiensten
- Hoogwaardige Bluetooth audio streaming
- NFC voor snelle Bluetooth®-koppeling
- Dolby® Volume voor consistent geluidsniveau zonder storende veranderingen

U kunt het BDS-systeem aansluiten op bronnen zoals Picasa, AccuWeather en Pandora®. Het Harman Kardon BDS-systeem 380 is het eerste Blu-ray Disc-systeem ter wereld uitgerust met Dolby Volume. Geniet van de details en helderheid in uw favoriete films en muziek in hifi-geluid met Dolby TrueHD® en DTS-HD® (BDS 580) en DTS Digital Surround (BDS 280).

## Uitpakken

De doos en overig verpakkingsmateriaal, gebruikt om uw nieuwe systeem tijdens transport te beschermen, zijn speciaal ontworpen om schokken en trillingen op te vangen. We raden u aan de doos en het verpakkingsmateriaal te bewaren voor gebruik bij vervoer als u verhuist of als het apparaat moet worden gerepareerd.

Om de doos te verkleinen voor opslag, kunt u deze plat maken. U kunt dit doen door voorzichtig het plakband op de bodem van de doos door te snijden en de doos op te vouwen. U kunt kartonnen vulstukken op dezelfde wijze opslaan. Verpakkingsmateriaal dat niet gevouwen kan worden, kan samen met de doos in een plastic zak worden bewaard.

Als u het verpakkingsmateriaal niet wilt bewaren, merk op dat de doos en het overige verpakkingsmateriaal recyclebaar zijn. Denk aan het milieu en verwijder de materialen op de daarvoor aangewezen plaats.

Verwijder de beschermende plastic folie van de sensor voor de afstandsbediening. Als de folie niet wordt verwijderd, werkt de afstandsbediening niet optimaal.

## Meegeleverde items

De onderstaande items zijn meegeleverd in de verpakking van het BDS-systeem:

- Een afstandsbediening



- Netsnoer

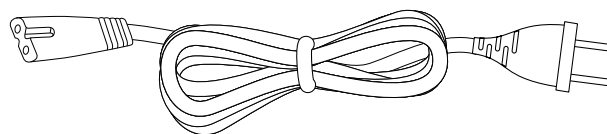

- Een FM-antenne

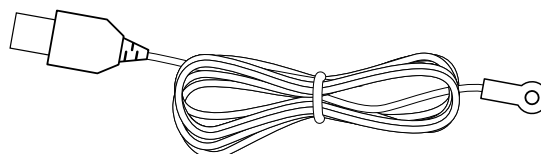

- EzSet/EQ™ microfoon

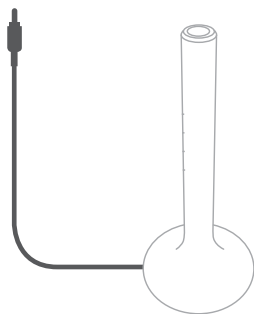

- Twee Wifi-antennes

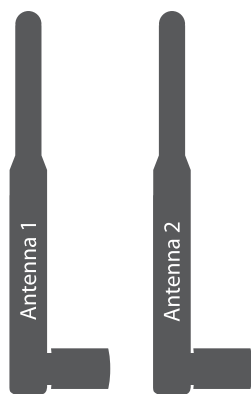

- Een HDMI-kabel

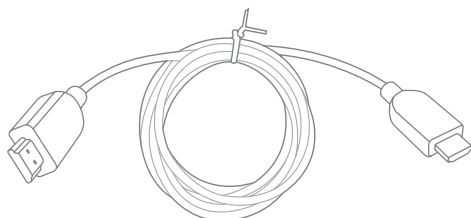

- Drie AAA batterijen

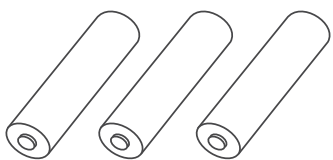

**OPMERKING:** Als een van de vermelde onderdelen ontbreekt, neem dan contact op met Harman Kardon klantenservice op [www.harmankardon.com](http://www.harmankardon.com)

## Plaats van installatie

- Om optimale werking te verzekeren en mogelijk gevaar te vermijden, het apparaat op een stevige en vlakke ondergrond plaatsen. Bij het plaatsen van het apparaat op een (boeken)plank of schap, eerst controleren of de plank en de dragers het gewicht van het apparaat kunnen ondersteunen.
- Zorg voor voldoende ruimte achter het systeem om goede ventilatie te verzekeren. Als het apparaat in een kast of andere gesloten ruimte wordt geïnstalleerd, eerst controleren of de luchtcirculatie voldoende is.
- Plaats de ontvanger niet op een dik tapijt.
- Gebruik het apparaat niet op extreem hete of koude plaatsen of op een plaats die is blootgesteld aan direct zonlicht of verwarmingsapparatuur.
- Vermijd vochtige of natte omgevingen.
- De ventilatoropeningen aan de achterkant of de zijkant van het apparaat niet blokkeren en geen voorwerpen op of naast de openingen plaatsen.
- Plaats het apparaat niet direct bovenop een product dat overmatige hitte genereert.
- Door de warmte die het systeem opwekt, bestaat een kleine kans dat de rubber voering aan de onderkant van het systeem sporen achterlaat op sommige houten of hout-fineer materialen. Wees voorzichtig met het plaatsen van het systeem op kwetsbaar hout of ander materiaal dat beschadigd kan worden door warmte of zware voorwerpen. Sommige materialen zijn gevoelig voor zulke schade, die is te wijten aan een aantal factoren waarover Harman Kardon geen controle heeft, zoals de aard van de afwerking, gebruikte schoonmaakmiddelen, normale warmte en trillingen veroorzaakt door het gebruik van het systeem, of andere factoren. Uw garantie dekt dit soort schade aan meubels niet, dus voorzichtigheid is geboden bij het kiezen van een plaats voor het apparaat en bij het uitvoeren van normaal onderhoud.
- Het BDS-systeem vereist een Wifi-thuisnetwerk-sigitaal of toegang tot een fysieke Ethernet-verbinding voor gebruik van bepaalde functies, zoals Apple AirPlay®, DLNA®, bediening vanaf de Harman Kardon Remote-app, en streaming internetdiensten.

### Controleer de netspanning voor gebruik

Uw BDS-systeem is ontworpen voor gebruik met 100 - 240 volt, 50 Hz/60 Hz wisselstroom en bevat een afneembare IEC-voedingskabel voor gebruik in het land waar het systeem wordt verkocht. Aansluiting op andere netspanning dan waarvoor het apparaat is bedoeld, kan gevaarlijk zijn, brand veroorzaken en het apparaat beschadigen. Als u vragen heeft over de juiste netspanning voor dit specifieke model of over de netspanning in uw land, neem dan contact op met uw dealer voordat u het apparaat op een stopcontact aansluit.

## De ontvanger verplaatsen

Voordat u het systeem verplaatst, de stekker uit het stopcontact verwijderen en de verbindingkabels met andere componenten loskoppelen.

## Reinigen

Het systeem schoonmaken met een schone, zachte, droge doek. Het netsnoer loskoppelen en het apparaat afnemen met een zachte doek bevochtigd met een lauwe sopje en daarna met een doek met schoon water. Onmiddellijk daarna afnemen met een droge doek.

**BELANGRIJK: Gebruik NOOIT benzine, drijfgassen, verdunner, alcohol of andere vluchtige stoffen.**

**OPMERKING: Gebruik geen schuurmiddelen, want deze kunnen de afwerking van metalen onderdelen in het BDS-systeem beschadigen. Gebruik geen insecticiden in de buurt van het apparaat.**

Uw BD-ontvanger is ontworpen om compatibel te zijn met de regio-management informatie die op de meeste Blu-ray Disc en DVD's is gecodeerd. Uw ontvanger kan alleen discs afspelen die regio-gecodeerd zijn voor het gebied waar de ontvanger is geleverd en voor verkoop is bestemd:

Verkoopgebieden	Blu-ray Disc regiocode	DVD Regiocode
USA, Canada		
Europa, Middenoosten		
Korea, Zuidoost-Azië		
Mexico, Latijns-Amerika		
Australië, Nieuw-Zeeland		
Rusland, India		
China		

BDS-ontvangers verkocht in bijvoorbeeld de Verenigde Staten spelen alleen Blu-ray Discs met regiocode A en DVD-schijven met regiocode 1.

## BDS Voorzieningen en aansluiting achterpaneel

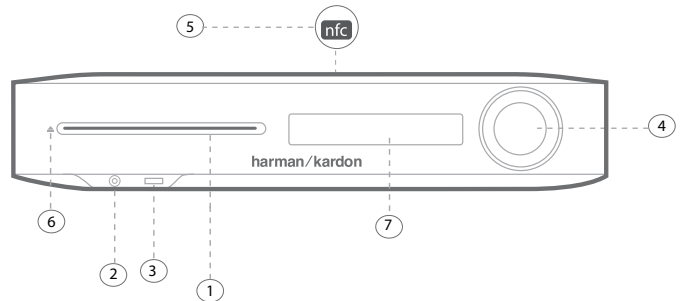

1. Discsleuf
2. Hoofdtelefoon-uitgang en EzSet/EQ microfoon-ingang
3. USB/iPad/iPod/iPhone-ingang
4. Volume-ring en Power (Aan/uit)-toets
5. NFC voor Bluetooth-koppeling
6. Eject (Uitwerp)-toets
7. Informatiedisplay

**1. Discsleuf:** Plaats een compatibele disc in deze houder. De disc-sleuf van het BDS-systeem accepteert 5-inch (12 cm) en 3-inch (8 cm) discs.

**2. Hoofdtelefoon-uitgang en EzSet/EQ microfoon-ingang:** De 1/8-inch (3,5 mm) stereo mini-stekker van een hoofdtelefoon op deze ingang aansluiten. Bij het uitvoeren van EzSet/EQ luidsprekerkalibratie, de microfoon hier aansluiten.

**OPMERKING: Wanneer een stekker op de hoofdtelefoonaansluiting is aangesloten, wordt de luidspreker-uitvoer van het BDS-systeem automatisch uitgeschakeld. De HDMI-audio-uitvoer blijft actief.**

**3. USB/iPad/iPod/iPhone-ingang:** U kunt de USB-poort gebruiken om audiobestanden af te spelen vanaf een Apple iOS-apparaat aangesloten op deze poort, en audio-, video- en fotobestanden weergeven vanaf een USB-apparaat aangesloten op deze poort. Zorg ervoor dat de aansluiting of het apparaat goed op de USB-poort is aangesloten. U kunt het apparaat op elk moment aansluiten of verwijderen - er is geen installatie- of uitwerpprocedure. U kunt de USB-poort ook gebruiken om firmware-upgrades uit te voeren. Als er in de toekomst een upgrade voor het besturingssysteem van de BDS wordt uitgebracht, kunt u dit downloaden naar de BDS met behulp van deze poort. Volledige instructies zullen op dat moment worden verstrekt.

**BELANGRIJK: Sluit geen computer of ander USB host/controller aan op deze poort omdat dit het BDS-systeem en het andere apparaat kan beschadigen.**

**OPMERKING: Deze USB-poort is geschikt voor 2.1A uitvoer, wat aangeeft dat het is gecertificeerd om iPad-apparaten (alsmede iPhone en iPod-apparaten) kan opladen. Er is een USB-aansluiting op het voorpaneel beschikbaar met vergelijkbare functionaliteit met 500 mA om iPhone- en iPod-apparaten op te laden.**

**4. Volume-ring en Power (Aan/uit)-toets:** Het volume kan worden aangepast door het aanraken van deze capacitieve ring. Draai de ring met de richting van de klok mee om het volume te verhogen, en tegen de klokrichting in om het volume te verlagen.

**BELANGRIJK: Als het geluid uit de luidsprekers begint te vervormen bij hoge volumes, het volume verlagen om schade aan het systeem te voorkomen.**

Druk op deze capacatieve toets om het BDS-systeem in te schakelen. Als het systeem is ingeschakeld, drukt u op deze toets om het systeem in de standby-, slaap- of uit-stand te zetten.

In de onderstaande tabel worden de verschillende modi en het LED-display beschreven.

Modus	Bediening	LED-display
AAN	Druk op de Power (Aan/uit)-toets.	Wit
Stand-by	Als het toestel is ingeschakeld, de Aan/uit-toets ingedrukt houden (2,5 seconden)	Lichtgeel
UIT	De tuimelschakelaar op het achterpaneel uitschakelen	UIT
Slaap	<ul style="list-style-type: none"> <li>Gedurende 15 minuten geen activiteit in de bedrijfsstand, Auto-standby AAN</li> <li>In de bedrijfsstand kort op de Aan/uit-toets op het voorpaneel drukken</li> <li>Kort op de Aan/uit-toets van de afstandsbediening drukken, of de uitschakelfunctie van de externe IR of remote app gebruiken</li> </ul>	Oranje

**OPMERKING: Wanneer het systeem wordt ingeschakeld, roteert de volumering totdat het opstartproces is voltooid.**

**5. NFC voor Bluetooth-koppelen:** Near Field Communication (NFC) wordt gebruikt voor het koppelen van Bluetooth of compatibele Android™ en Windows® mobiele apparaten. Plaats het mobiele apparaat vlakbij het NFC-logo aan de bovenkant van het systeem om te koppelen of te ontkoppelen.

**OPMERKING: Het systeem kan vanuit de Slaap/Standby-modus in de bedrijfsmodus worden gezet door op NFC te tikken.**

**6. Eject (Uitwerp)-toets (verschijnt alleen als er een disc is geplaatst):** Deze toets aanraken om een disc in de ingebouwde discspeler van het BDS-systeem te verwijderen. Zorg ervoor dat de disc niet wordt geblokkeerd voordat u deze toets aanraakt.

**OPMERKING: Als u de uitgeworpen disc binnen 30 seconden niet verwijdert, wordt de disc tegen bescherming automatisch opnieuw in de dischouder geladen.**

**7. Informatiedisplay:** Diverse meldingen verschijnen op dit display wanneer toetsen worden ingedrukt en om aan te geven dat audio/video wordt afgespeeld. Ook worden de instellingen van de BDS of andere aspecten van de stand van het systeem getoond die in deze handleiding worden beschreven.

## BDS 280/580 Voorzieningen en aansluiting achterpaneel

### BDS 280

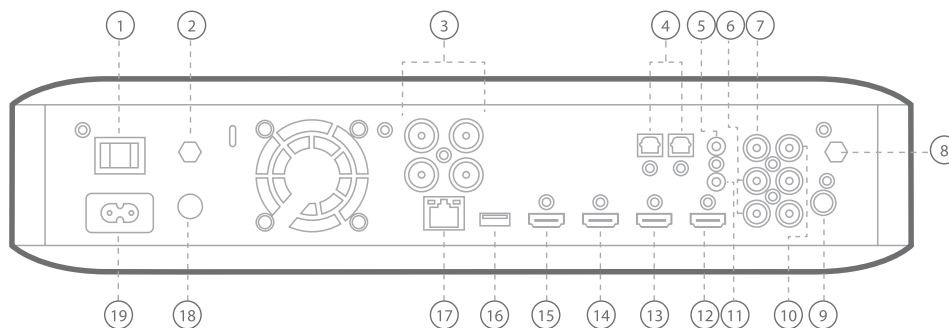

### BDS 580

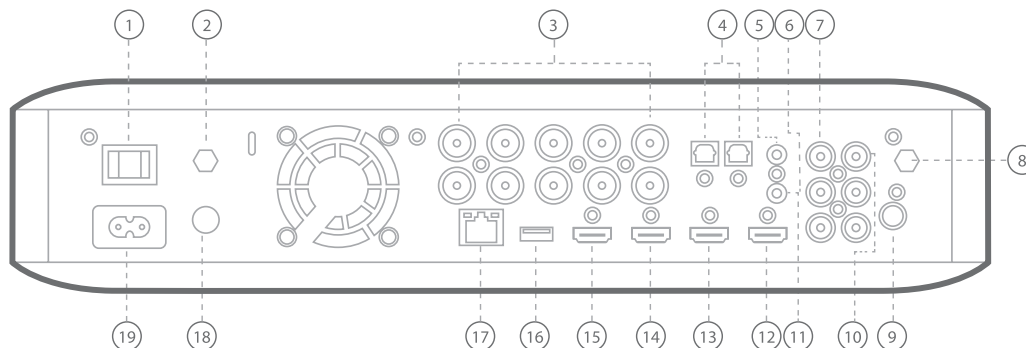

De onderstaande voorzieningen zijn beschikbaar op het achterpaneel van de BDS 280/580:

1. Netschakelaar
2. AirPlay-antenne
3. Luidsprekeruitgangen
4. Optische digitale audio (S/PDIF) ingangen
5. Trigger-uitgang
6. AUX 1-ingang en Aux 2-ingang
7. Subwoofer-uitgang
8. Wifi-antenne
9. FM-radio antenne-uitgang
10. Coaxiale digitale audio (S/PDIF) ingang
11. IR-afstandsbedieningingang
12. HDMI-uitgang (ARC)
13. HDMI 1/MHL-ingang
14. HDMI 2-ingang
15. HDMI 3 (Apple) ingang
16. USB-ingang
17. Netwerkaansluiting
18. WPS-toets
19. Netsnoeraansluiting

**1. Netschakelaar:** Deze mechanische schakelaar schakelt de voeding van het BDS-systeem AAN of UIT. Nadat u alle aansluitingen hebt gemaakt en gecontroleerd, deze schakelaar op de stand AAN zetten. Bij normaal gebruik kunt u deze schakelaar meestal op AAN laten staan; AAN of UIT schakelen met de afstandsbediening is niet mogelijk. Zet de schakelaar op UIT als u het systeem langere tijd niet gebruikt om energie te besparen.

**2. AirPlay-antenne:** De antenne gemarkeerd met **Antenna 1** hier aansluiten voor betere Wifi-ontvangst. Sluit de antenne aan voor AirPlay-weergave met iPad / iPod / iPhone.

**3. Luidsprekeruitgangen:** Gebruik de met de luidsprekers meegeleverde luidsprekerkabels om de luidsprekers op de juiste contacten aan te sluiten.

- Het BDS 280-systeem heeft twee uitgangen voor linker en rechter luidsprekers.
- Het BDS 580-systeem heeft vijf uitgangen voor midden, linksvoor, rechtsvoor, surround links en surround rechts-luidsprekers.

**4. Optische digitale (S/PDIF) ingangen:** Sluit de optische digitale uitgang van een audiobronapparaat aan op deze ingang. Het signaal kan een Dolby Digital, DTS® of standaard PCM digitale audio-signaal zijn.

**5. Trigger-uitgang:** Deze aansluiting levert 12 V DC wanneer het systeem is ingeschakeld. Het kan worden gebruikt om andere apparaten, zoals een subwoofer, aan en uit te schakelen.

**6. AUX 1 en AUX 2 ingang:** Gebruik deze aansluitingen om verbinding te maken met een audio-bronapparaat (bijvoorbeeld een cassetdeck). Sluit geen draaitafel aan op deze aansluitingen zonder een voorversterker.

**7. Subwoofer-uitgang:** Gebruik een mono RCA-kabel om deze aansluiting te verbinden met een lijningang van een actieve subwoofer of LFE-aansluiting.

**8. Wifi-antenne:** De antenne gemarkeerd met **Antenna 2** hier aansluiten voor betere Wifi-ontvangst.

**9. FM Radio-antenne-uitgang:** Sluit de meegeleverde FM-antenne aan op deze aansluiting.

**10. Coaxiale digitale audio (S/PDIF) ingang:** Sluit de coaxiale digitale uitgang van een audiobronapparaat aan op deze ingang. Het signaal kan een Dolby Digital bitstream, een DTS bitstream of een standaard PCM digitale audio bitstream zijn.

**11. IR-afstandsbedieningingang:** Als de IR-sensor op het voorpaneel wordt geblokkeerd (bijvoorbeeld wanneer het systeem in een kast is geïnstalleerd), een extra IR-ontvanger op de Remote IR-ingang aansluiten.

**12. HDMI-uitgang (ARC):** Sluit de HDMI-uitgang van het BDS-systeem aan op de HDMI-ingang van uw TV. Als uw TV geschikt is voor 3D, kunt u 3D-inhoud in 3D bekijken vanaf de ingebouwde discspeler van het BDS-systeem of vanaf andere 3D-compatibele bronapparaten die zijn aangesloten op de HDMI-ingangen van het BDS-systeem (zie hieronder). De HDMI-uitgangaansluiting van het systeem heeft ook een Audio Return Channel (ARC), dat een digitaal audiosignaal van uw TV of beeldscherm terugstuurt naar de BDS. Hiermee kunt u naar HDMI-apparaten luisteren die rechtstreeks zijn aangesloten op uw TV (zoals een digitale TV-tuner) zonder het maken van een extra aansluiting van het apparaat naar het BDS-systeem.

**OPMERKING: De ARC-uitvoer van uw TV moet worden ingeschakeld. Zie de gebruikshandleiding van uw TV voor bijzonderheden.**

**13. HDMI-ingangen:** U kunt maximaal drie extra bronapparaten op het BDS-systeem aansluiten als de bronapparaten over HDMI-aansluitingen beschikken. De HDMI-aansluiting verstuurt digitale audio- en videosignalen tussen apparaten, dus u hoeft geen extra audio-aansluitingen te maken voor apparaten die u wilt via de HDMI-ingang wilt aansluiten. Het BDS-systeem stuurt 3D-videosignalen van 3D-compatibele HDMI-bronapparaten naar de TV via de HDMI-uitgangaansluiting.

Sommige HDMI-ingangen hebben speciale functies:

- **HDMI 1/MHL-ingang:** Deze ingang accepteert HDMI en MHL-aansluitingen. MHL kan worden gebruikt met veel mobiele slimme apparaten om hun audio- en video-inhoud weer te geven op het BDS-systeem terwijl het apparaat is ingeschakeld (controleer de handleiding van uw apparaat). Deze aansluiting is ook compatibel met de Roku Streaming Stick, die toegang geeft tot Roku-diensten die bediend kunnen worden met de BDS-afstandsbediening.
- **HDMI 2-ingang:** Dit is een algemene ingangspoort voor apparaten met HDMI-uitvoer. De aansluiting verstuurt gecodeerde uitpakte digitale gegevens van het BDS-systeem naar het apparaat dat is aangesloten op het BDS-systeem.
- **HDMI 3 (Apple) ingang:** Deze ingang is geschikt voor alle HDMI-bronapparaten, maar bij aansluiting op Apple-producten, zoals de Apple TV of Mac Mini, kan de BDS-afstandsbediening worden gebruikt om ze te bedienen (deze invoer is op de afstandsbediening voorgeprogrammeerd met de standaard bedieningsfuncties voor Apple-apparaten).

**14. USB-ingang:** U kunt de USB-poort gebruiken om audiobestanden af te spelen vanaf een Apple iOS-apparaat aangesloten op deze poort, en om MP3- en WMA-bestanden af te spelen en video- en fotobestanden weer te geven vanaf een USB-apparaat aangesloten op deze poort. Zorg ervoor dat de aansluiting of het apparaat goed op de USB-poort is aangesloten. U kunt het apparaat op elk moment aansluiten of verwijderen - er is geen installatie- of uitwerpprocedure. U kunt de USB-poort ook gebruiken om firmware-upgrades uit te voeren. Als er in de toekomst een upgrade voor het besturingssysteem van het BDS-systeem beschikbaar komt, kunt u deze downloaden naar de BDS met behulp van deze poort. Volledige instructies zullen op dat moment worden verstrekt.

**BELANGRIJK: Sluit geen computer of ander USB host/controller aan op deze poort om schade aan het BDS-systeem en het andere apparaat te voorkomen.**

### OPMERKING:

- **Apple-apparaten mogen voor het afspelen van audio alleen worden aangesloten op de USB-poort op het voorpaneel.**
- **Deze USB-poort is geschikt voor 500 mA uitvoer en gecertificeerd voor het opladen van iPhone en iPod-apparaten. Er is een USB-aansluiting op het voorpaneel beschikbaar met vergelijkbare functionaliteit, geschikt voor 2.1A om iPad-apparaten op te laden.**

**15. Netwerkaansluiting:** Gebruik een Cat. 5 of Cat. 5E Ethernet-kabel (niet meegeleverd) om de Netwerkaansluiting van het BDS-systeem aan te sluiten op uw thuisnetwerk om te genieten van AirPlay, DLNA, streaming content, en voor gebruik van de Harman Kardon Remote app om iOS en Android-apparaten te bedienen. Bovendien kunnen systeem-upgrades worden gedownload en geïnstalleerd vanaf compatibele apparaten die zijn aangesloten op het netwerk.

**16. WPS-toets:** U kunt verbinding maken met het internet via de WPS-toets.

**17. Netsnoeraansluiting:** Nadat u de aansluitingen hebt gemaakt en gecontroleerd, het meegeleverde netsnoer op deze ingang en op een niet-geschakeld stopcontact aansluiten.

## Functies van de afstandsbediening

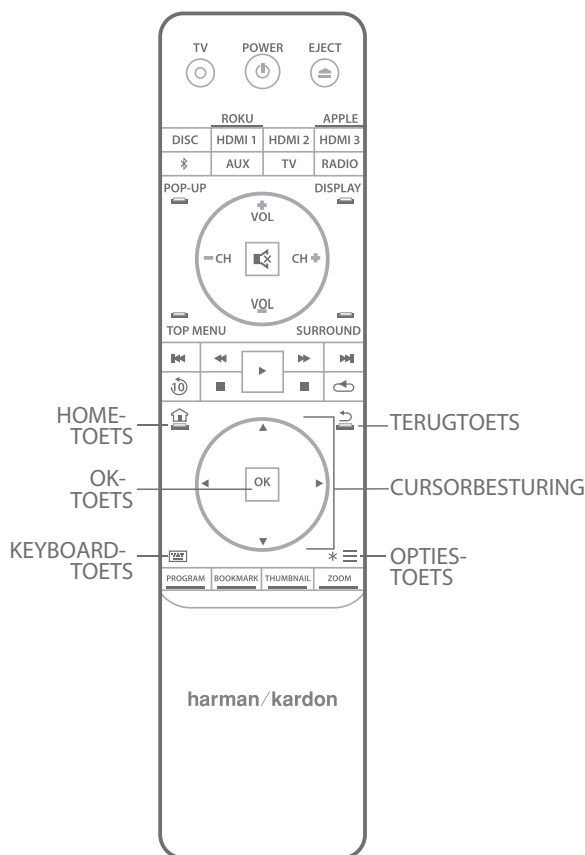

**Power (Aan/uit)-toets:** Het BDS-systeem heeft vier verschillende voedingstanden:

- **UIT (AAN/Standby-indicator brandt niet):** Wanneer de Hoofdschakelaar op het achterpaneel op UIT staat, of als het netsnoer is losgekoppeld, is het BDS-systeem uitgeschakeld en zal niet reageren op bedieningstoetsen. Door het netsnoer op een werkend stopcontact aan te sluiten en de Hoofdschakelaar op Aan te zetten, wordt het systeem in de stand-bymodus gezet.
- **Stand-by (Aan/uit-indicator brandt zwak oranje):** De Standby-modus minimaliseert het energieverbruik wanneer u het BDS-systeem niet gebruikt. AirPlay werkt niet wanneer het apparaat in de stand-bymodus staat. Wanneer het systeem in de Stand-by staat, drukt u op de Aan/uit-toets om het systeem in te schakelen. Om het systeem in de Stand-by te schakelen wanneer het is ingeschakeld, drukt u minimaal 2 seconden op de Aan/uit-schakelaar.

**OPMERKING: Om energie te besparen, kunt u het systeem automatisch in de slaapstand laten schakelen wanneer 15 minuten geen audiosignalen worden ontvangen en geen toetsen worden ingedrukt.**

- **Slaapstand (Oranje Aan/uit-indicator is aan):** De slaapstand schakelt uitgangen van het BDS-systeem en de OSD op het voorpaneeldisplay uit, maar stelt het systeem in staat automatisch in te schakelen en audio af te spelen met een signaal van een AirPlay-apparaat of een Bluetooth-apparaat. Wanneer het systeem in de Slaapstand staat, drukt u op de Aan/uit-toets om het systeem in te schakelen. Om het systeem in de Slaapstand te schakelen wanneer het is ingeschakeld, drukt u kort op de Aan/uit-schakelaar.
- **AAN (Aan/uit-indicator brandt wit):** Wanneer het BDS-systeem is ingeschakeld, is het operationeel.

**TV Power (Aan/uit)-toets:** Als u de afstandsbediening hebt geprogrammeerd, drukt u op deze toets om de TV in en uit te schakelen.

**Eject (Uitwerp)-toets:** Deze toets indrukken om een disc uit de ingebouwde discspeler van het BDS-systeem te verwijderen. Zorg ervoor dat de discouder niet geblokkeerd wordt voordat u deze toets indrukt.

**Source (Bron)-toetsen:** Druk op een van deze toetsen om een bronapparaat te selecteren. Deze actie activeert het BDS-systeem vanuit de Standby-modus.

- Bij de eerste druk op de Aux-toets schakelt het BDS-systeem naar de laatst gebruikte bronnen, zoals Coaxial Digitaal, Optisch Digitaal 1, Optisch Digitaal 2, Analoo Audio 1, Analoo Audio 2 en HDMI ARC. Druk herhaaldelijk op de toets om de BDS-systeem door de bronnen te schakelen. Het indrukken van de Aux-toets zet de afstandsbediening ook in de bedieningsmodus voor aux-componenten, waardoor de afstandsbediening gebruikt kan worden voor voorgeprogrammeerde en/of "geleerde" functies.

**OPMERKING: Gebruik het Home (Start)-menu om netwerkbronnen te selecteren (DLNA, Pandora® en Picasa™).**

**Pop-Up-toets:** Druk op deze toets tijdens het afspelen van een Blu-ray disc of DVD om het discmenu te openen.

**OPMERKING: Deze functie is afhankelijk van de disc. Niet alle DVD's hebben pop-up menu's. Als de DVD geen pop-up menu heeft, wordt na het indrukken van de Pop-Up-toets mogelijk een disc-menu getoond. Dit is afhankelijk van de structuur van het menusysteem van de disc.**



**Display-toets:** Als u een Blu-ray Disc of DVD afspeelt, drukt u op deze toets om de informatiebalk weer te geven met informatie over de disc of het programma dat wordt afgespeeld. Als u een video afspeelt vanaf een USB-stick, drukt u op deze toets om de Statusbalk weer te geven. De toets werkt niet wanneer het BDS-systeem inhoud afspeelt vanaf een extern iOS-apparaat, een aux-bron of de radio. De Display-toets is niet actief tijdens het weergeven van tracks of diavoorstellingen.

**Channel (Kanaal) +/- toetsen:** Deze toetsen hebben geen effect op het BDS-systeem, maar kunnen geprogrammeerd worden om functies op een Aux-component te bedienen. Druk op de "Channel (Kanaal) +/-" toets om de beschikbare preset-stations in de FM-radio te gebruiken.

**Volume +/- toetsen:** Druk op deze toetsen om het geluid van de luidspreker van het BDS-systeem te verhogen of te verlagen.

**OPMERKING: De Volume +/- toetsen hebben geen invloed op het volume van HDMI-audio-uitvoer.**

**BELANGRIJK: Zet het volume niet op of voorbij het punt waarbij het geluid van de luidsprekers wordt vervormd. Dit kan de luidsprekers beschadigen.**

**Mute (Demping)-toets:** Druk op deze toets om het geluid van de luidsprekeruitvoer van het BDS-systeem te dempen. De toets nogmaals indrukken om de demping uit te schakelen.

**OPMERKING: De Mute (Demping)-toets dempt de HDMI-audio-uitvoer niet.**

**Top Menu (Hoofdmenu)-toets:** Toont het Hoofdmenu van de Blu-ray disc of de DVD die wordt afgespeeld.

**OPMERKING: Deze functie is afhankelijk van de disc. Niet alle DVD's hebben een hoofdmenu. Als de DVD geen hoofdmenu heeft, is het mogelijk dat de Hoofdmenu-toets een discmenu toont. Dit is afhankelijk van hoe het menusysteem van de disc is geschreven.**

**Surround-toets:** Door op deze toets te drukken schakelt u door alle surround-geluidstanden die beschikbaar zijn voor het programma dat wordt afgespeeld. Met elke druk op de Surround-toets verandert de instelling naar de volgende stand. Een pop-up scherm met de standen verschijnt terwijl u door de standen schakelt.

**OPMERKING: Niet alle surround-functies zijn beschikbaar voor alle programma's. De Surround-modus is beschikbaar afhankelijk van het audioformaat dat via de Disc/HDMI-invoerbron wordt afgespeeld.**

**Disc Transport-toetsen.** Deze toetsen besturen de ingebouwde Blu-ray disc-speler van het BDS-systeem, iOS- en USB-apparaten en streaming bronnen. Wanneer de afstandsbediening in de bedieningsfunctie voor het Aux-component staat, kunnen de functies van het aux-component worden bediend.

**Replay (Herhaal)-toets:** Druk op deze toets om de voorgaande 10 seconden van media weergegeven op Blu-ray, DVD, CD, USB en data-schijven te herhalen.

**Repeat (Herhaal)-toets:** Wanneer het BDS-systeem een Blu-ray disc of DVD afspeelt, deze toets indrukken om door de herhaalfuncties, waaronder Chapter (Hoofdstuk), Title (Titel) OFF (UIT), te schakelen:

**OPMERKING: Niet alle Blu-ray-discs ondersteunen de herhaalfunctie.**

Wanneer het BDS-systeem een CD afspeelt, of wanneer u naar media via een iPod of USB-apparaat luistert, deze toets gebruiken om door herhaalfuncties zoals One (Een), All (Alles) of OFF (UIT) te schakelen.

**Home (Start)-toets:** Druk op deze toets om terug te gaan naar het Home (Start)-menu, ongeacht welk scherm actief is wanneer de toets wordt ingedrukt.

**Back (Terug)-toets:** Door op deze toets te drukken wordt het huidige schermmenu gesloten en wordt het vorige scherm getoond.

**OK-toets:** Druk op deze toets om het gemarkeerde item op het schermmenu te openen.

**Cursor-toetsen:** Gebruik deze toetsen om door de items door het schermmenu te navigeren.

**Toetsenbord-toets** Druk op deze toets om een toetsenbord met 10 toetsen te openen voor het invoeren van letters en cijfers, voor bijvoorbeeld het invoeren van gegevens voor netwerkinstallatie, het zoeken van hoofdstukken op discs, enz.

**Options (Opties)-toets:** Druk op deze toets voor het oproepen van de beschikbare opties voor een item dat actief is op het moment dat de toets wordt ingedrukt. Bij het luisteren naar een Aux-bron, de Opties-toets indrukken om de audio-vertraging aan te passen aan "lip sync"-fouten bij het bekijken van video's met geluid afgespeeld via een ingang op het achterpaneel van het systeem.

**OPMERKING: De Options (Opties)-toets werkt niet tijdens het afspelen van tracks.**

**Program (Programma)-toets (Rood):** Druk op deze toets om een geprogrammeerde afspeellijst te maken voor de disc die wordt afgespeeld.

**Zoom-toets (Blauw):** Druk op de Zoom-toets om in of uit te zoomen op een video of dia. Gebruik de Navigatietoetsen om in te zoomen op verschillende onderdelen van het beeld.

**OPMERKING: Deze functie is afhankelijk van de Blu-ray disc en DVD. Niet alle discs kunnen worden ingezoomd.**

**Bookmark (Bladwijzer)-toets (Groen):** Druk op deze toets om de Bookmark (Bladwijzer)-functie in te schakelen.

**Thumbnail (Miniaturen)-toets (Geel):** Druk tijdens het afspelen van een diashow op deze toets om miniatuurafbeeldingen van alle foto's in de diavoorstelling weer te geven.

**Rode, Groene, Gele en Blauwe toetsen:** Als het BDS-systeem een Blu-ray disc afspeelt, activeren deze toetsen bepaalde functies en menu's die van disc tot disc kunnen verschillen. Zie de menu-instructies van de discs voor meer bijzonderheden.

**OPMERKING: Deze Blu-ray disc-functies hebben voorrang boven de Bookmark (Bladwijzer), Thumbnail (Miniaturen), Program (Programma) en Zoom-functies.**

## Aansluitingen

**LET OP: Voordat u aansluitingen maakt op het BDS-systeem, ervoor zorgen dat het netsnoer van het systeem is losgekoppeld van het apparaat en het stopcontact. De luidsprekers aansluiten terwijl het systeem is ingeschakeld kan de luidsprekers of het BDS-systeem beschadigen.**

Luidsprekers en het BDS-systeem hebben corresponderende (+) en (-) aansluitingen. De meeste luidsprekers gebruiken rood voor de (+) aansluiting en zwart voor de (-) aansluiting.

Uw BDS-systeem heeft kleurcodeerde luidsprekeraansluitingen:

<b>BDS 280</b>	
Wit	linker kanaal (+)
Rood	rechter kanaal (+)
Zwart	(-) op beide kanalen

<b>BDS 580</b>	
Wit	linksvoor (+)
Rood	rechtsvoor (+)
Blauw	surround links (+)
Grijs	surround rechts (+)
Groen	midden (+)
Zwart	(-) op alle kanalen

Zwart wordt gebruikt voor de (-) klemmen van alle kanalen op het BDS-systeem.

Zorg ervoor dat de luidsprekers identiek worden aangesloten: (+) op de luidspreker naar (+) op het BDS-systeem en (-) op de luidspreker naar (-) op het BDS-systeem. Het onjuist aansluiten van een of meerdere luidsprekers resulteert in slecht geluid, zwakke bas en een slecht stereo-effect.

**LET OP: Zorg ervoor dat de (+) en (-) kabels of elkaar of de andere aansluiting niet raken. Contact van kabels kan kortsluiting veroorzaken en het BDS-systeem beschadigen.**

### Een actieve Subwoofer aansluiten

Gebruik een mono RCA-kabel om de Subwoofer-uitgang van het BDS-systeem aan te sluiten op uw actieve subwoofer. Raadpleeg de handleiding van uw subwoofer voor informatie over het maken van aansluitingen met uw subwoofer.

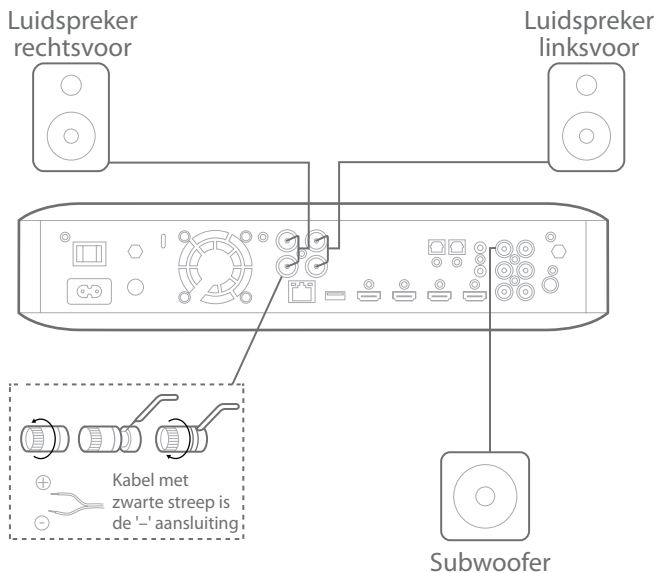

### FM-antenne aansluiten

Sluit de meegeleverde antenne aan op de FM-antenne-aansluiting; zie onderstaande afbeelding. De antenne geheel uittrekken en in verschillende standen zetten totdat u de beste ontvangst hebt voor uw favoriete zenders.

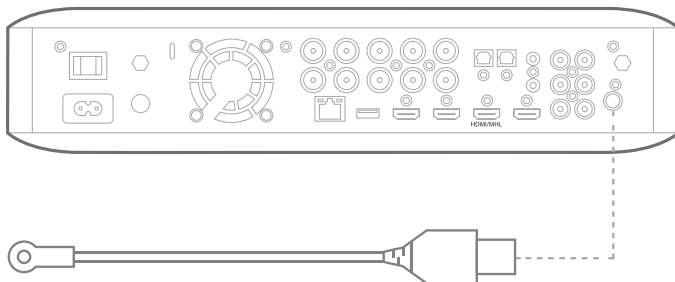

### Een TV of videoscherm aansluiten

Gebruik de meegeleverde HDMI-kabel om de HDMI-uitgang van het BDS-systeem aan te sluiten op de HDMI-ingang van uw TV/videoscherm. Het BDS-systeem is HDMI versie 1.4b met 3-D en 30/36-bit Deep Color.

**OPMERKING: Als u apparaten (zoals een digitale tuner) al rechtstreeks hebt aangesloten op uw TV, kunt u het geluid van deze apparaten naar het BDS-systeem sturen via de Audio Return Channel-aansluiting van de HDMI. Er is geen extra aansluiting met de ontvanger nodig.**

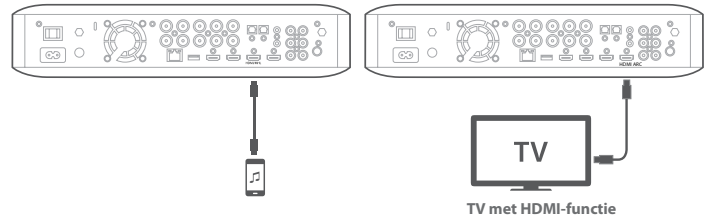

### Uw HDMI-bronapparaten aansluiten

Als uw bronapparaten over een HDMI-aansluiting beschikken, deze aansluiting gebruiken voor optimale video- en audiokwaliteit. Omdat de HDMI-kabel zowel digitale video- en digitale audiosignalen verstuurt, is het niet nodig extra audioaansluitingen te maken voor apparaten die u aansluit via een HDMI-kabel.

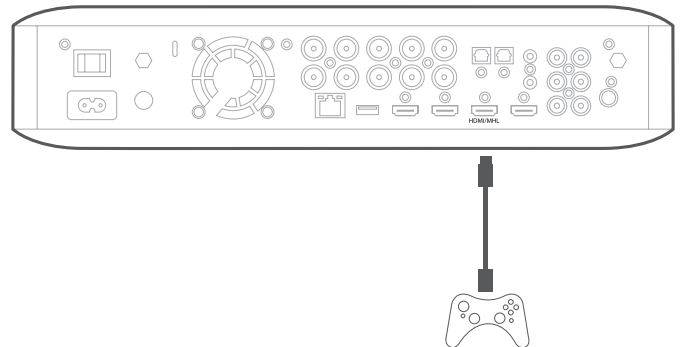

### Uw digitale audiobronapparaten aansluiten

#### Bronapparaat met optische audioaansluiting

Als u tenminste twee niet-HDMI-bronapparaten met optische digitale uitgangen heeft, sluit deze dan aan op de optisch digitale audioaansluitingen van het systeem.

#### Coaxiale digitale audiobronapparaten

Als een van uw niet-HDMI-bronapparaten beschikt over een coaxiale digitale uitgang, deze aansluiten op de coaxiale digitale ingangaansluiting van het systeem.

**OPMERKING: Maak slechts een type digitale verbinding (HDMI, optisch of coax) met elk apparaat.**

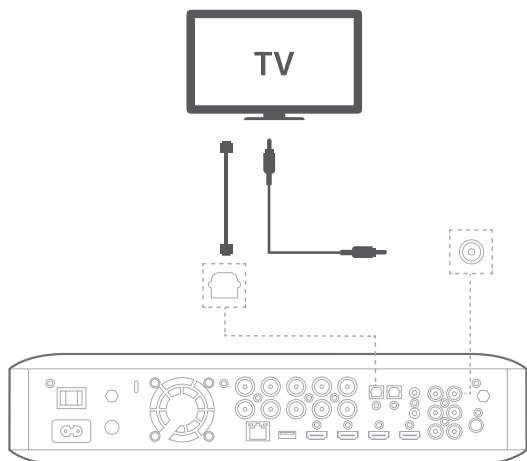

### Analoge audiobronapparaten aansluiten

Gebruik de Aux-ingangen van het systeem voor twee bronapparaten die niet beschikken over HDMI of digitale aansluiting.

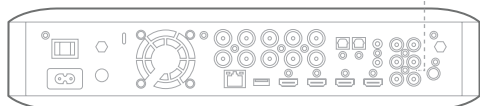
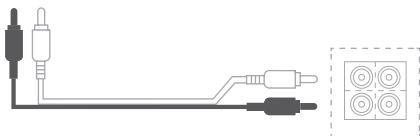

### Een Local Area Network (LAN) aansluiten

Gebruik een Cat. 5/5E netwerkkabel (niet meegeleverd) om de netwerkaansluiting van het BDS-systeem rechtstreeks aan te sluiten op een netwerk router, een netwerkschakelaar, een netwerkmodem of een Ethernet-netwerk muuraansluiting met internettoegang.

**OPMERKING:** Als u een draadloos thuisnetwerk hebt, kunt u deze stap overslaan en de schermmenu's van de BDS gebruiken voor aansluiting op Wifi.

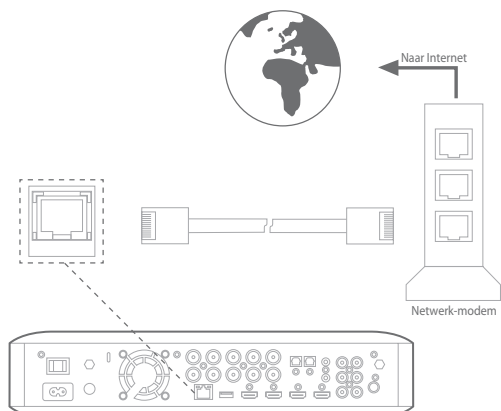

### Het aansluiten van de Subwoofer Trigger-uitgang

Als uw systeem is voorzien van apparatuur die kan worden bestuurd door een DC trigger-sigitaal, sluit deze aan op de Subwoofer Trigger-aansluiting van het systeem met een mono 1/8-inch (3,5 mm) mini-plug verbindingkabel. Het systeem levert dan een 12 V DC (100 mA) trigger-sigitaal bij deze aansluiting wanneer het wordt ingeschakeld.

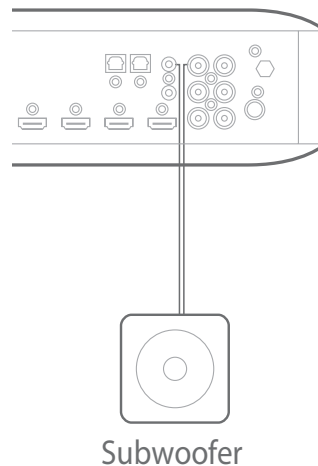

Subwoofer

### De IR Remote-ingang aansluiten

Het BDS-systeem is uitgerust met een IR Remote-ingang waarmee u het systeem op afstand kunt bedienen als u het apparaat in een kast of andere locatie buiten het bereik van de afstandsbediening plaatst. Sluit een externe IR-ontvanger aan op de IR Remote-ingang van het systeem.

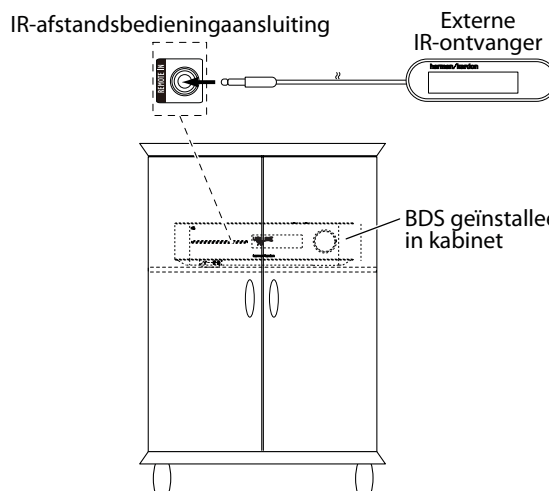

### Aansluiten van de netspanning

Het BDS-systeem wordt geleverd met een apart netsnoer. Dit type kabel maakt het makkelijker om alle andere systeembedrading op de achterkant van het systeem aan te sluiten.

#### OPMERKING:

- **Het stroomvereiste voor het BDS-systeem is 100 V - 240 V AC, 50/60 Hz, 120 W (BDS 580-systeem) of 90 W (BDS 280-systeem).**
- **Alvorens het netsnoer op een stopcontact aan te sluiten, eerst controleren of de luidsprekerverbindingen, videoaansluitingen en audiocomponenten correct zijn aangesloten.**

Sluit het vrouwelijke uiteinde van het netsnoer van het systeem aan op de voedingsaansluiting op het achterpaneel. Steek het andere uiteinde in een werkend, ongeschakeld stopcontact.

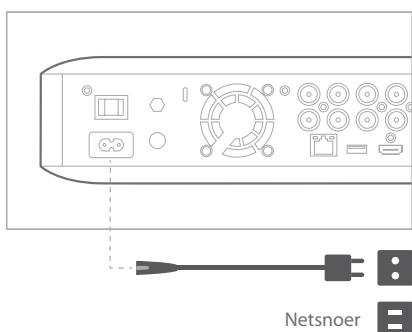

### De hoofdtelefoon aansluiten

De hoofdtelefoonaansluiting van uw BDS-systeem accepteert een standaard 1/8-inch (3,5 mm) stereo-hoofdtelefoonstekker. Wanneer u de stekker van de hoofdtelefoon op de ingang aansluit, worden de luidsprekeruitgangen van het systeem gedempt. De HDMI-audio-uitgang naar de TV wordt niet gedempt.

Wanneer een hoofdtelefoon is aangesloten op de hoofdtelefoonaansluiting van het systeem, en de Surround-toets van de afstandsbediening wordt ingedrukt, wordt het systeem in de volgende standen geschakeld:

- Harman Headphone, die een meerkanaals surround soundtrack tot twee kanalen virtualiseert. Deze modus behoudt originele directionele signalen van de soundtrack, zodat u een surround-sound-ervaring krijgt op een gewone stereoheadset.
- Headphone Bypass, die surround sound-programma's "down mixed" in normale stereo. In deze modus worden multichannel directionele signalen, die in het oorspronkelijke surround-sound-programma aanwezig kunnen zijn, mogelijk niet behouden.

### Aansluiten op een netwerk via Wifi

U kunt het apparaat op het internet aansluiten via Wifi.

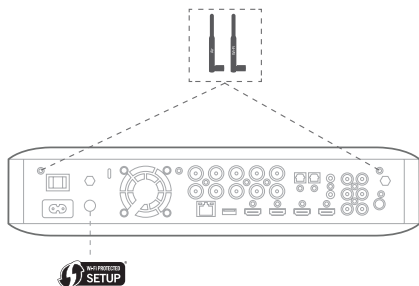

De onderstaande aanwijzingen helpen u om uw apparaat aan te sluiten op het netwerk.

- Ga vanuit het startscherm naar **Settings (Instellingen) > Network (Netwerk)**.
- Controleer of de Netwerkaansluiting op ON (AAN) staat.
- Zet Type op **Wi-Fi**.
- Selecteer de gewenste methode voor het aansluiten van uw draadloze netwerk in **Setup Wi-Fi (Wifi instellen)**.

Er zijn vijf opties voor het instellen van draadloze netwerken:

- Selecteer een draadloos netwerk
- Configureer Wifi voor iOS
- WPS PBC (Druktoetscontrole)
- WPS PIN
- Custom (Aangepast) instellen

#### Selecteer een draadloos netwerk

Om een draadloos netwerk te selecteren:

1. Selecteer **Choose a network (Kies een netwerk)** in de lijst **Setup Wi-Fi (Wifi instellen)**.
2. Volg de instructies op het scherm om uw draadloze thuisnetwerk te selecteren en voer eventueel uw wachtwoord in.

#### Configureer Wifi voor iOS

Sluit eventueel een iOS-apparaat (iPhone, iPod touch of iPad) aan op de USB-poort op het voorpaneel van de BDS. Zorg ervoor dat Wifi is ingeschakeld op uw iOS-apparaat en dat het verbonden is met uw draadloze thuisnetwerk.

#### OPMERKING: iOS versie 5 of hoger is vereist voor iOS Wifi delen.

1. Selecteer **Configure Wi-Fi by iOS (Configureer Wifi voor iOS)** in **Setup Wi-Fi (Wifi instellen)**. Een pop-up met uw iOS-apparaat verschijnt.
2. Selecteer **Allow (Toestaan)** om te bevestigen dat u de Wifi instellingen wilt delen.
3. De verbinding moet nu automatisch tot stand komen. Controleer de instelling van uw televisie om te bevestigen

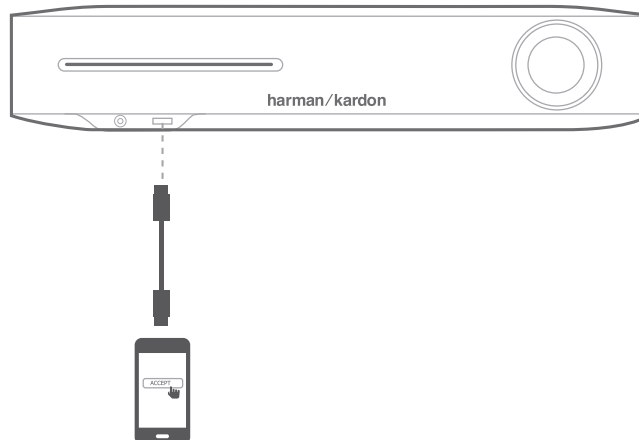

### WPS PBC (Druktoetscontrole)

1. Selecteer **WPS PBC** in de lijst **Setup Wi-Fi (Wifi instellen)** en druk op de **WPS** toets op het achterpaneel van de BDS.
2. Ga vervolgens naar uw draadloze router en druk op de **WPS** toets
3. De verbinding moet nu automatisch tot stand worden gebracht. Controleer de status van uw televisie om te bevestigen

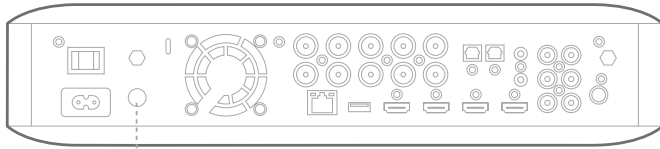

### WPS PIN

1. Selecteer **WPS PIN** in de lijst **Setup Wi-Fi (Wifi instellen)**. Een PIN-code verschijnt op het scherm.
2. Voer dezelfde PIN-code in op de interne webpagina van uw draadloze router om verbinding te maken. Zie de handleiding van uw router voor meer informatie.

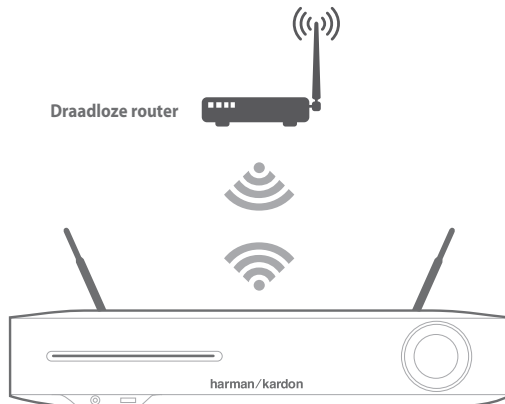

### Custom (Aangepast) instellen

Kies de Custom Setup (Aangepaste instelling) als u het BDS-systeem handmatig wilt aansluiten op Wifi. Om het BDS-systeem aan te sluiten op een specifiek Wifi-netwerk, moet u het wachtwoord van het Wifi-netwerk in netwerkinstellingen invoeren. Bevestig de SSID-naam.

## De afstandsbediening instellen

### Plaatsen van de batterijen

De afstandsbediening van het systeem gebruikt drie AAA-batterijen (meegeleverd). Plaats de batterijen zoals aangegeven in de afbeelding en let daarbij op de juiste polariteit.

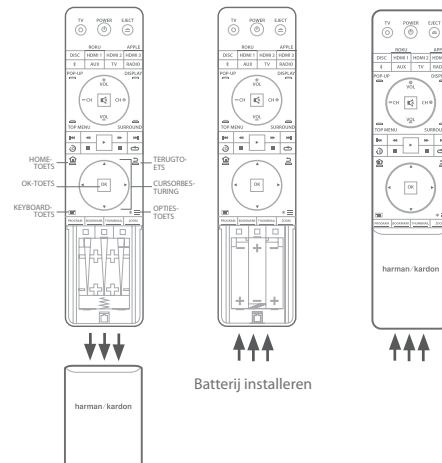

### Gebruik van de afstandsbediening

Bij gebruik van de afstandsbediening niet vergeten deze op het voorpaneel van het systeem te richten. Zorg dat er geen voorwerpen, zoals meubels, de lijn tussen de afstandsbediening en het systeem blokkeren. Felle lampen, TL-verlichting en plasma beeldschermen kunnen interfereren met de werking van de afstandsbediening.

- De afstandsbediening heeft een bereik van ongeveer 6 meter, afhankelijk van de lichtomstandigheden.
- U kunt de afstandsbediening onder een hoek van 30° aan beide kanten van het BDS-systeem gebruiken.

Als de afstandsbediening niet stabiel werkt, of als de verlichting van de afstandsbediening niet oplicht als een toets wordt ingedrukt, controleren of de batterijen correct zijn geplaatst. Als dit het probleem niet verhelpt, de drie batterijen in de afstandsbediening vervangen.

### De afstandsbediening programmeren

Naast het bedienen van het BDS-systeem, kunt u de afstandsbediening van het apparaat programmeren voor bediening van een extra (aux) component. De afstandsbediening kan ook codes van andere afstandsbedieningen "inleren". Hiermee kunt u de ingeleerde bedieningsopdrachten combineren met geprogrammeerde codes, waardoor de afstandsbediening meerdere een aux-componenten kan bedienen. Typische aux-componenten zijn de TV, een satellietstelsel of een kabelstelsel. De afstandsbediening kan alleen gebruikt worden om de aux-component(en) te bedienen wanneer de aux-brontoets is ingedrukt. Als op een andere brontoets wordt gedrukt, wordt de afstandsbediening teruggezet in de normale stand voor bediening van het BDS-systeem.

De afstandsbediening programmeren voor bediening van een Aux-component:

1. De set-up codes voor het type component (bijvoorbeeld TV of kabelbox) en het merk opzoeken in de Codelijst afstandsbediening aux-componenten op pagina 24.
2. Uw aux-component inschakelen.
3. De aux-toets kort indrukken en dan loslaten.

**OPMERKING: De afstandsbediening blijft ongeveer 20 seconden in de programmering-modus. U moet stap 4 binnen deze tijd uitvoeren.**

- De afstandsbediening op het component richten die u net hebt ingeschakeld en het set-up codenummer uit stap 1 hierboven invoeren. Gebruik de (rode) Program (Programma)-toets voor het eerste cijfer; de (groene) Bookmark (Bladwijzer)-toets voor het tweede cijfer; de gele Thumbnail (Miniaturen)-toets voor het derde cijfer; en de (blauwe) Zoom-toets voor het laatste cijfer. Als de code die ingevoerd moet worden "0" is, is het niet nodig de corresponderende toets in te drukken; voor cijfers "1" en hoger, die toets dat aantal keer indrukken. Druk op de OK-toets nadat u alle cijfers hebt ingevoerd. Het apparaat wordt nu uitgeschakeld.
- Als de afstandsbediening het component uitgeschakeld in stap 4, nogmaals op de AUX-toets drukken om het set-up codenummer op te slaan. De LED-indicator knippert drie keer ter bevestiging dat de code is opgeslagen.

**OPMERKING: Om de afstandsbediening voor een TV te programmeren, de TV-toets in plaats van de AUX-toets gebruiken.**

#### Automatische zoekmethode

Als u alle vier cijfers van de set-up codenummers vermeld voor uw apparaat hebt geprobeerd, en het apparaat wordt niet uitgeschakeld, gebruik dan de onderstaande automatische zoekmethode.

- Het apparaat dat u met de BDS afstandsbediening wilt bedienen inschakelen, handmatig of met zijn eigen afstandsbediening.
- De toets van het aux-apparaat drie seconden ingedrukt houden; de BDS-afstandsbediening schakelt in de set-up modus.

**OPMERKING: De afstandsbediening blijft ongeveer 20 seconden in de programmering-modus. U moet stap 3 binnen deze tijd uitvoeren.**

- De regio waarin u zich bevindt en het type apparaat dat u programmeert invoeren: voor een Amerikaanse TV, de (rode) Programma-toets, groen Bookmark (Bladwijzer)-toets, (gele) Thumbnail (Miniaturen)-toets of (blauwe) Zoom-toets niet indrukken.
  - Voor een EU-TV, een (1) keer op de (rode) Program (Programma)-toets drukken
  - Voor een HDTV, 2 (twee) keer op de (rode) Program (Programma)-toets drukken
  - Voor Amerikaanse cabletuner, drie (3) keer op de (rode) Program (Programma)-toets drukken
  - Voor EU kabeltuner, vier (4) keer op de (rode) Program (Programma)-toets drukken
  - Voor Amerikaanse satelliet tuner, vijf (5) keer op de (rode) Program (Programma)-toets drukken
  - Voor EU satelliet tuner, zes (6) keer op de (rode) Program (Programma)-toets drukken
- Richt de afstandsbediening van de BDS op het apparaat en druk op de Cursor Pijl omhoog-toets; elke druk op de toets stuurt een stroomsignaal voor een set-up codenummer. De Pijl omhoog-toets ingedrukt houden om snel door de set-up codenummers te bladeren. De Pijl omhoog-toets loslaten zodra het apparaat wordt uitgeschakeld. Als u het juiste set-up codenummer passeert, kunt u stapsgewijs teruggaan door op de Pijl omlaag-toets te drukken totdat het apparaat weer wordt ingeschakeld.
- Als de afstandsbediening het component uitgeschakeld in stap 4, nogmaals op de AUX-toets drukken om het set-up codenummer op te slaan. De LED-indicator knippert drie keer ter bevestiging dat de code is opgeslagen.

**OPMERKING: Om de afstandsbediening voor een TV te programmeren, de TV-toets in plaats van de AUX-toets gebruiken.**

#### Individuele toetscodes op de afstandsbediening programmeren

U kunt codes van afstandsbedieningen van andere apparaten in de toetsen van de BDS-afstandsbediening programmeren.

- De AUX-toets en de (rode) Program (Programma)-toets op de BDS-afstandsbediening gelijktijdig minimaal drie seconden ingedrukt houden. De Aux-toets op de afstandsbediening knippert eenmaal.
- Plaats de afstandsbediening van het BDS-systeem en de afstandsbediening die u de code wilt inleren tegenover elkaar op een afstand van ongeveer 2,5 cm, met de IR-zendervensters naar elkaar gericht.
- Druk op de toets van de BDS-afstandsbediening die u een bedieningsfunctie wilt inleren. (De afstandsbediening blijft 20 seconden in de inleer-modus nadat de toets wordt ingedrukt.)
- Druk op de toets van de andere afstandsbediening die u BDS-afstandsbediening wilt inleren. Als de IR-code is ontvangen en opgeslagen, knippert de LED van de Aux-toets drie keer, en de afstandsbediening van het BDS-systeem blijft in de inleer-modus voor het programmeren van een volgende code. Als binnen 20 seconden geen IR-code wordt ontvangen, gaat de LED van de Aux-toets snel enkele keren knipperen, en wordt de inleermodus van de afstandsbediening afgesloten.
- Herhaal stappen 3 en 4 voor alle andere bedieningsfuncties die u de afstandsbediening van het BDS-systeem wilt inleren.

**OPMERKING: Als de LED van de Aux-toets uitgaat, moet u opnieuw beginnen vanaf stap 2 totdat het apparaat enkele keren knippert.**

- Druk een keer op de Aux-toets, of wacht 20 seconden om het inleerprogramma af te sluiten.

**OPMERKING: Alle eerder opgeslagen setup codes wordt gewist wanneer de programmamodus wordt geactiveerd.**

#### Kanaalcontrole "Punch Through" (Doorschakel) bedieningsfuncties

Na het programmeren van de afstandsbediening om een extra (aux) component te bedienen, kunt u deze ook programmeren voor de kanaal hoger/lager- en transportfuncties (afspelen, pauze, etc.) van een aux-apparaat, ook wanneer de afstandsbediening niet in de aux-bedieningsmodus staat. Bijvoorbeeld, als de afstandsbediening is geprogrammeerd om uw TV te bedienen in de aux-bedieningsmodus, kunt u de kanaal +/- functie van de TV "punch through" (doorschakelen) gebruiken, zelfs wanneer de afstandsbediening in de Disc-, Radio- of USB-bedieningsmodus staat.

**OPMERKING: Wanneer deze functie is geactiveerd, krijgen de TV- of satellietkanaal +/- functies voorrang boven alle bestaande kanaalbedieningen in die modus.**

- De Source (Bron)-toets voor het hoofdapparaat dat de afstandsbediening gaat bedienen ingedrukt houden. De toets licht op, dooft en licht weer op. De toets loslaten.
- Kies het type punch-through (doorschakel) programmering.
  - Voor "punch-through" (doorschakel) kanaalbediening, op de Channel (Kanaal)+ toets drukken.
  - Voor "punch-through" (doorschakel) voor transportbediening, op de afspeltoets drukken.
- Druk op de Aux-toets. De oorspronkelijke bron-toets knippert om de instelling te bevestigen. U kunt stap 1 tot 3 voor elk van de bron-toetsen van de afstandsbediening (Disc, Radio, enz.) herhalen.

**OPMERKING: Om de afstandsbediening voor een TV te programmeren, de TV-toets in plaats van de AUX-toets gebruiken.**

**OPMERKING: Punch-through (doorschakelen) van kanaal- en transportbedieningsfuncties hebben voorrang boven bestaande bedieningsfuncties voor die toetsen in de bron-modi die u programmeert. Om Punch-through (doorschakelen) instellingen ongedaan te maken, volgt u dezelfde bovenstaande stappen uit, maar drukt u op dezelfde bron-toets in stap 1 en stap 3.**

**Een ingeleerde code wissen en de oorspronkelijke toets-code herstellen**

1. De Aux- en (groene) Bookmark (Bladwijzer)-toets op de BDS-afstandsbediening gelijktijdig ten minste drie seconden ingedrukt houden. De BDS-afstandsbediening schakelt in de "inleren"-modus nadat de LED van de Aux-toets oplicht.
2. De toets van de afstandsbediening die u wilt wissen indrukken en loslaten. De LED van de Aux-toets knippert drie keer.
3. Om de programmering van de andere toetsen te wissen, deze toetsen indrukken.
4. Druk op de Aux-toets om de wis-modus te sluiten.

**De afstandsbediening terugzetten in de fabrieksinstellingen**

1. De Aux- en (gele) Thumbnail (Miniaturen)-toets op de BDS-afstandsbediening gelijktijdig ten minste drie seconden ingedrukt houden.
2. De LED van de Aux-toets knippert drie keer en de "wis inleren"-modus wordt afgesloten.

**OPMERKING:**

- Door alle ingeleerde codes te wissen, worden alle toetsen van de BDS-afstandsbediening teruggezet naar hun oorspronkelijke functies.
- Om de afstandsbediening voor een TV te programmeren, de TV-toets in plaats van de AUX-toets gebruiken.

**Bedienen van een Apple TV**

Als u een Apple TV op de HDMI 3-ingang van het BDS-systeem hebt aangesloten, kunt u de BDS-afstandsbediening ook gebruiken om een Apple TV te bedienen die audio- en video-bestanden op uw thuisnetwerk streamt, of voor toegang tot media van een Internet dienst zoals Netflix.

Selecteer een andere ingangsbron om de BDS-afstandsbediening terug te zetten in de normale functie.

**OPMERKING: Om de afstandsbediening voor een TV te programmeren, de TV-toets in plaats van de AUX-toets gebruiken.****De afstandsbediening gebruiken nadat deze is geprogrammeerd**

Door op Aux-ingang-toets op de afstandsbediening te drukken, wordt de afstandsbediening de aux-bedieningmodus gezet, waarmee Aux-component(en) worden bediend via de codes die u erin hebt geprogrammeerd.

Als u een TV met een TV-toets hebt geprogrammeerd, kunt u op de TV-toets van de afstandsbediening drukken om de afstandsbediening in de TV-bediening-modus te zetten. De afstandsbediening bedient de TV via de codes die u erin hebt geprogrammeerd.

Om de afstandsbediening terug te zetten naar de bedieningsmodus van het BDS-systeem, drukt u op een van de andere Invoer-toetsen of de Home (Start)-toets.

**Het systeem opstellen**

Bij het instellen van uw BDS-systeem moet de afstandsbediening worden gebruikt om door het schermmenu te navigeren en instellingen te selecteren.

- Gebruik de hoger/lager cursortoetsen om door het menu te navigeren.
- Druk op de OK-toets om een gemarkeerd item te selecteren. Het scherm verandert afhankelijk van uw keuze.
- Druk op de Terug-toets ◀ om terug te gaan naar het vorige scherm.

**OPMERKING: BDSx80 CR3 software heeft een geavanceerde setup, welke verschilt van de setup-procedure van de huidige versie.**

1. Wanneer u het BDS-systeem de eerste keer inschakelt, toont het schermmenu het **Initial Setup (Eerste instelling)**-scherm. Met het dit scherm kunt u de gewenste taal selecteren.

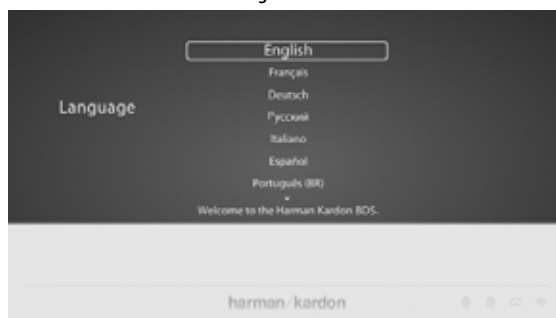

2. Druk op de OK-toets; het menu voor de eerste instelling van **Resolution (Resolutie)** verschijnt.

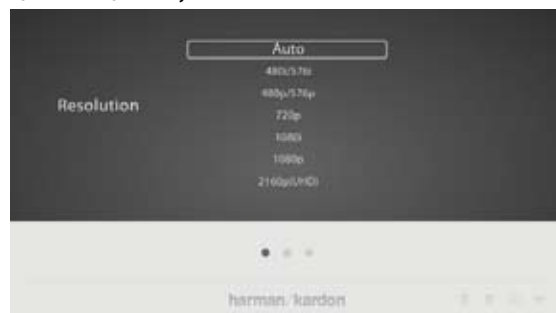

3. Maak een keuze en druk op de OK-toets. Vervolgens verschijnt het instelmenu **Aspect Ratio (Beeldverhouding)**. 16:9 Full (Volledig) is de beste keuze voor de meeste schermen.

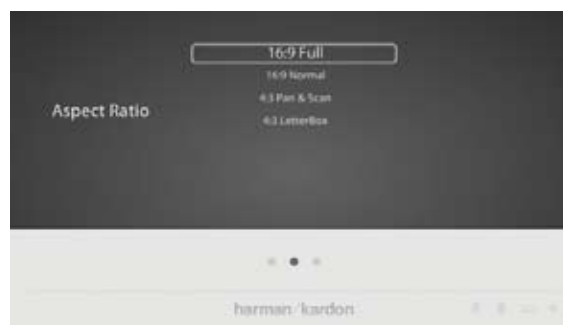

4. Maak een keuze en druk op de OK-toets. Het instellen is voltooid. Druk nogmaals op de OK-toets om het Installatiemenu te sluiten. Het Home (Start)-menu verschijnt.

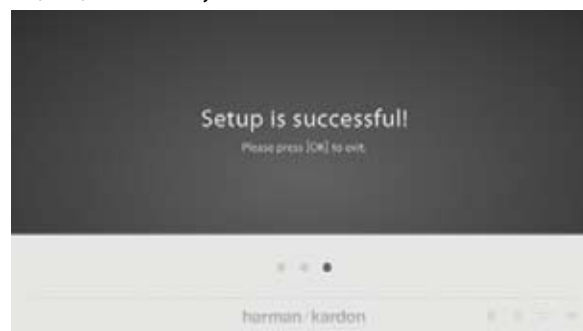

## Het BDS-systeem gebruiken

### Home (Start)-menu

Druk op  om het Home (Start)-menu te openen:



Als er een disc in de ingebouwde disc-houder is geplaatst, wordt het op de lijst getoond als CDDA (CD), DVD Video (DVD) of Blu-ray disc. Als u een USB-apparaat in de USB-poort van het systeem hebt geplaatst, wordt deze weergegeven in de lijst als USB.

**OPMERKING: Digitale en analoge audiobronnen aangesloten op de digitale en lijningangen op het achterpaneel verschijnen niet op de lijst. Deze bronnen zijn toegankelijk via de AUX-bron in de rechterbovenhoek van het Home (Start)-menu of door op de Aux-ingangtoets op de afstandsbediening te drukken.**

Om een bron uit de lijst te selecteren, de omhoog/omlaag cursortoetsen gebruiken om de gewenste bron te markeren. Vervolgens op de **OK**-toets drukken om te selecteren. U kunt een bron ook selecteren door op de Input (Invoer)-toets op de afstandsbediening te drukken.

**OPMERKING: Afhankelijk van de beschikbare bronnen in uw regio, kan er een Home (Start)-menu voor extra bronnen beschikbaar zijn. Druk op de cursor lager-toets terwijl de cursor op de onderste rij van bronnen staat om dit extra scherm te openen.**

## De disc-speler gebruiken

### Wat u moet weten

#### Voorzorgsmaatregelen bij hanteren van discs

- Hanteer de disc aan de rand om de disc schoon te houden. Het oppervlak niet aanraken.

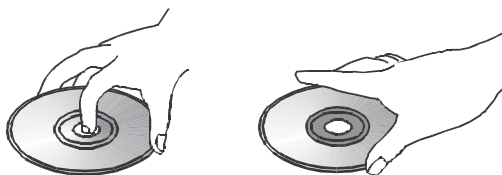

- Geen papier of tape op de disc plakken. Als er lijm (of iets dergelijks) op de disc terecht komt, dit volledige verwijderen voordat u de disc gebruikt.
- De disc niet blootstellen aan direct zonlicht of warmtebronnen zoals verwarmingsbuizen, en de disc niet in een auto in direct zonlicht achterlaten, omdat er een aanzienlijke stijging is van de temperatuur in de auto.

- De disc na gebruik in de houder opbergen.
- Niet op de labelzijde met een balpen of ander puntig voorwerp schrijven.
- De disc niet laten vallen of verbuigen.

#### Voorzorgsmaatregelen bij schoonmaken van discs

- De disc voor gebruik reinigen met een zachte doek. De disc afnemen vanaf het midden naar buiten.
- Gebruik geen oplosmiddelen zoals benzeen, thinner, reinigingsmiddelen of antistatische spray voor grammofoonplaten.

#### Regiocode

Uw BDS-systeem is ontworpen om compatibel te zijn met regiomanagement-informatie die op de meeste Blu-ray discs en DVD's is gecodeerd. Als er een andere regiocode op een disc is dan de code van uw BDS-systeem, zal uw BDS-systeem de disc niet weergeven.

#### Copyright

Audiovisueel materiaal kan bestaan uit auteursrechtelijk beschermde werken die niet mogen worden opgenomen zonder toestemming van de eigenaar van het auteursrecht. Raadpleeg de relevante wetgeving betreffende auteursrecht.

#### Kopieerbeveiliging

Uw BDS-systeem voldoet aan HDCP (High-Definition Copy Protection), en het beeldscherm aangesloten via de HDMI-uitgang moet ook HDCP-compatibel zijn.

Het BDS-systeem ondersteunt Rovi-kopieerbeveiliging. Blu-ray discs-opnamen en DVD-discs met een kopieerbeveiligingscode: als de inhoud van de disc wordt gekopieerd met een videorecorder, kan de kopieerbeveiliging van code voorkomen dat een videobandkopie normaal wordt afgespeeld.

#### Ondersteunde disc-formaten

Het BDS-systeem kan de volgende soorten discs (5"/12 cm en 3"/8 cm afmeting) afspelen:

- BD-Video (single-layer of double-layer)
- DVD-Video
- DVD+R/+RW
- DVD-R/-RW
- CDDA (CD digitale audio)
- CD-R/RW

**OPMERKING: De compatibiliteit en de prestaties van dual-layer discs wordt niet gegarandeerd.**

#### Een disc laden en afspelen

Houd de disc horizontaal bij het laden, en leg hem voorzichtig in de disc-houder. Het laadmechanisme neemt de disc op en schuift deze in het apparaat.

- Niet meer dan een disc tegelijk in de disc-houder plaatsen.
- Discs nooit omgekeerd in de houder plaatsen.

Na het laden van een disc in de speler, begint weergave van de disc automatisch. Gebruik de toetsen **Play (Afspelen)**, **Pause (Pauze)**, **Stop**, **Prev/Step (Vorige/Volgende)**, **Next/Step (Volgende/Stap)**, **Search Forward/Slow (Zoek Voorwaarts/Langzaam)** en **Search Reverse/Slow (Zoek Achterwaarts/Langzaam)** voor weergave van discs.



## Afspeelfuncties

**Afspelen van inhoud (Beeld):** Voor het afspelen van inhoud gebruikt u de toetsen **Play (Afspelen)/Pause (Pauze)/Stop/Previous (Vorige)/Repeat (Herhalen)/Next (Volgende)/Rotate (Roteren)/Zoom**.

**OPMERKING: De apparaat biedt gelijktijdige ondersteuning van achtergrondmuziek en diavoorstelling.**

**Afspelen van inhoud (Muziek):** Voor het afspelen van beelden gebruikt u de toetsen **Play (Afspelen)/Pause (Pauze)/Stop/Previous (Vorige)/Repeat (Herhalen)/Next (Volgende)/Rotate (Roteren)/Backward (Terug)/Forward (Vooruit)**.

**Afspelen van inhoud (video):** Voor het afspelen van beelden gebruikt u de toetsen **Play (Afspelen)/Pause (Pauze)/Stop/Previous (Vorige)/Repeat (Herhalen)/Next (Volgende)/Rotate (Roteren)/Backward (Terug)/Forward (Vooruit)**.

**OPMERKING: De apparaat moet ondersteuning bieden voor video-formaten zoals AVI/MPG/H264/MKV/DivX.**

## DLNA gebruiken

Het Harman Kardon BDS-systeem ondersteunt DLNA 1.5 Digital Media Player (DMP), Digital Media Renderer (DMR). Alleen ondersteunde mediabestanden worden afgespeeld of ondersteunde metagegevens worden getoond op het scherm. De ondersteunde bestanden zijn ondermeer audio, video en foto's. Het BDS-systeem maakt het mogelijk dat twee DLNA-servers gelijktijdig werken voor het geval dat muziek afgespeeld vanaf DLNA server1 en diavoorstelling met JPEG vanaf DLNA server2. Het ondersteunt zowel de bedrade en draadloze interfaces. De BDS kan worden bediend met externe controlepunten.

- Stop – Beëindigt de streaming
- Source (Bron)-selectie - Beëindigt de streaming gecontroleerd door het externe controlepunt en gaat naar respectieve bronmodus
- Power (Aan/uit) - Beëindigt de streaming gecontroleerd door het externe controlepunt en gaat in de slaapmodus
- Volumeregeling - Volume kan worden gecontroleerd door het externe controlepunt
- Terug - Beëindigt de streaming gecontroleerd door het externe controlepunt en gaat naar vorige modus/scherm
- Home - Beëindigt de streaming gecontroleerd door het externe controlepunt en gaat naar vorige homescherm

**OPMERKING: Bedieningsfuncties verschillen per DMC.**

## Streaming-diensten

Het Harman Kardon BDS-systeem ondersteunt verschillende streaming-diensten zoals Picasa, AccuWeather, en Pandora (de VS, Canada, Australië, en Nieuw-Zeeland).

**Picasa:** Picasa is een dienst voor het bekijken, beheren en bewerken van foto's. Met het BDS-systeem kunt u openbare Picasa-foto's bekijken of u aanmelden bij uw Picasa-account om uw eigen foto's te bekijken. Het BDS-systeem ondersteunt de Picasa-dienst via het netwerk.

**AccuWeather:** AccuWeather is een wereldwijde weersvoorspelling website. U kunt de weersverwachting van plaatsen over de hele wereld vinden. U kunt Accuweather gebruiken in het BDS-systeem via het netwerk en weerberichten uit de hele wereld bekijken.

**Pandora:** Pandora is een internet radiodienst. Het BDS-systeem ondersteunt Pandora-diensten wanneer het apparaat is aangesloten op het internet.

**OPMERKING: Pandora is alleen beschikbaar in de VS, Australië en Nieuw-Zeeland.**

## Bestanden van USB-apparaten en Data-discs afspelen

Uw BDS-systeem kan MP3 (maximaal 320 kbps bitrate) audiobestanden afspelen, JPEG-foto's weergeven en MPEG 1 (layer 1), MPEG 2 (layers 2 en 3), WMA, WAV en DivX Plus HD profile audio/video-bestanden tonen die zijn opgeslagen op een USB-apparaat of een CD/DVD data-disc.

Voor toegang tot bestanden op een apparaat aangesloten op de USB-poorten van het systeem, drukt u op de Home (Start)-toets en selecteert u Music (Muziek), Photos (Foto's) of Video's van de bronnen.

Het scherm toont vervolgens de bestandsstructuur van het apparaat. Het selecteren van een map toont alle bestanden van het geselecteerde type media in de map. Als er bestanden van het geselecteerde type in de root directory van het apparaat aanwezig zijn, zullen deze ook worden getoond.

Druk op de linker cursortoets of selecteer de map.

### Audiobestanden afspelen

Muziekbestanden kunnen worden afgespeeld van aangesloten USB-poorten, DLNA-servers op uw thuisnetwerk, of discs (Blu-ray, dvd of cd). Selecteer **Music (Muziek)** vanuit het **Home Menu (Start-menu)**. Selecteer een map met muziekbestanden en markeer een muziekbestand in de map.

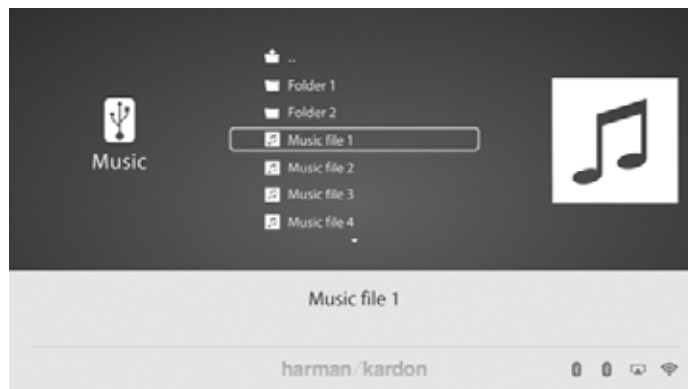

Een muziekbestand selecteren om af te spelen. Als er andere muziekbestanden in de geselecteerde map aanwezig zijn, zal het systeem deze afspelen in de volgorde waarin ze op het scherm verschijnen.

Als een geselecteerd MP3-bestand een albumillustratie ID3-tag heeft, wordt de illustratie op het scherm getoond.

Gebruik de **Play (Afspelen)**, **Pause (Pauze)**, **Stop**, **Prev/Step (Vorige/Stap)**, **Next/Step (Volgende/Stap)**, **Search Down/Slow (Zoek lager/Langzaam)** en **Search Up/Slow (Zoek hoger/Langzaam)** toetsen om muziekweergave te regelen. Zie de functies van de afstandsbediening op pagina 8 voor bijzonderheden over de functies van deze toetsen.

Als het BDS-systeem muziekbestanden afspeelt vanaf een USB-apparaat of CD datadisc, zijn de functies Repeat (Herhalen) en Opties (Opties) iets anders dan bij Blu-ray discs, DVD's en muziek-CD's:

Druk op de Repeat (Herhaal)-toets om door de onderstaande herhaalfuncties te schakelen: 1 (muziek), Alles (map), UIT. De ingeschakelde herhaalfunctie wordt getoond in de balk bovenaan het scherm.

Tijdens het afspelen van muziekbestanden van een USB-apparaat, kunt u ook foto's bekijken die op hetzelfde opslagmedium staan. Druk op de Home (Start)-toets terwijl de muziek wordt afgespeeld, navigeer naar een map met fotobestanden en selecteer een foto om een diavoorstelling te starten.

## Foto's weergeven

Fotobestanden kunnen worden afgespeeld van aangesloten USB-stations, DLNA-servers op uw thuisnetwerk, of discs (Blu-ray, dvd of cd).

1. Selecteer **Photo's (Foto's)** vanuit het **Home Menu (Start-menu)**.
2. Selecteer een map met fotobestanden en markeer een fotobestand in de map.  
Een miniatuur van de gekozen foto wordt aan de rechterkant van het scherm getoond.



3. Gebruik de onderstaande toetsen op de afstandsbediening tijdens het bekijken van foto's:
  - **Play (Afspelen)**-toets: Druk 15 seconden op deze toets voor een diavoorstelling met de foto's in de huidige map of directory-niveau (beginnend met de gemarkeerde JPEG), in de volgorde waarin ze in de map zijn opgeslagen.
  - **Pause (Pauze)**-toets: Druk op deze toets om de huidige foto op het scherm te bevriezen. Druk op de **Play (Afspelen)**-toets om de diavoorstelling te hervatten.
  - **Stop**-toets: Indrukken om de diavoorstelling te beëindigen en terug te keren naar de directory.
  - **Next/Step (Volgende/Stap)** en **Previous/Step (Vorige/Stap)**-toetsen: Druk op deze toetsen om naar het volgende of vorige fotobestand in de diavoorstelling of directory te gaan.
  - **Cursor omhoog**-toets: Als u op deze toets drukt terwijl een foto wordt weergegeven, roteert de foto 180°.
  - Als u op deze toets drukt terwijl de directory wordt getoond, wordt het vorige item in de directory getoond.
  - **Cursor omlaag**-toets: Als u op deze toets drukt terwijl een foto wordt getoond, wordt de foto in spiegelbeeld weergegeven. Als u op deze toets drukt terwijl de directory-lijst wordt getoond, wordt het volgende item in de directory getoond.
  - **Cursor links**-toets: Als u op deze toets drukt terwijl een foto wordt weergegeven, roteert de foto 90° naar links. Als u op deze toets drukt terwijl de directory wordt getoond, gaat u naar het volgende hogere directory-niveau.
  - **Cursor rechts**-toets: Als u op deze toets drukt terwijl een foto wordt weergegeven, roteert de foto 90° naar rechts.

- **Options (Opties)**-toets: Als u op deze toets drukt terwijl een foto wordt weergegeven, wordt het **Options (Opties)**-menu getoond met de onderstaande opties:
  - **File (Bestand)**: Selecteer een bestand om te bekijken.
  - **Play (Afspelen)**-modus: Bekijk bestanden in de normale volgorde, in willekeurige volgorde (tot u op de **Stop**-toets drukt) of in shuffle volgorde (toon elke afbeelding in de map een keer in willekeurige volgorde en ga terug naar de directory).
  - **Slide Show (Diavoorstelling)**: Selecteer hoe lang elke dia moet worden weergegeven: 5 seconden, 15 seconden of 30 seconden.
  - **Transition (Overgang)**: Selecteer uit verschillende beeldovergangen.
  - **Geluid**: Een muziekbestand selecteren om af te spelen.

### OPMERKING: Afspelijst-functie is niet beschikbaar op de BDSX80.

- **Thumbnail (Miniaturen)**-toets (Geel): Als u tijdens het afspelen van een diavoorstelling op deze toets drukt, worden miniaturen van alle foto's in de diavoorstelling getoond. Gebruik de **Cursor**-toets en **OK**-toets om foto's te selecteren en te bekijken.
- **Zoom (Blauw)** toets: Druk tijdens een diavoorstelling op deze toets om het beeld te bevriezen en 2x in te zoomen. Herhaaldelijk indrukken vergroot de zoom tot 3x, 4x, 1/2x, 1/3x en 1/4x.

## Video's afspelen

Video afspelen in het BDS-systeem:

1. Selecteer de **Video** of **AVCHD** map in de hoogste directory.
2. Selecteer een map met videobestanden en markeer een videobestand in de map.

De video wordt automatisch afgespeeld. Als er andere videobestanden in de map aanwezig zijn, zal het BDS-systeem deze afspelen in de volgorde waarin ze op het scherm staan.



- Gebruik de toetsen **Play (Afspelen)**, **Pause (Pauze)**, **Stop**, **Prev/Step (Vorige/Volgende)**, **Next/Step (Volgende/Stap)**, **Search Forward/Slow (Zoek Voorwaarts/Langzaam)** en **Search Reverse/Slow (Zoek Achterwaarts/Langzaam)** voor weergave van muziekbestanden.

- Als het BDS-systeem videobestanden afspeelt vanaf een USB-apparaat of datadisc, zijn de functies Repeat (Herhalen) en Opties (Opties) iets anders dan bij het afspelen van Blu-ray discs en DVD's. Repeat (Herhaal)-toets: Druk op deze toets om door de herhaalstanden te schakelen, zoals 1 (huidige video), Alle (map), UIT.
- Options (Opties)-toets: Druk op deze toets voor de beschikbare opties voor de video die momenteel wordt afgespeeld: File (Bestand), Title (Titel), Chapter (Hoofdstuk), Time (Tijd), Mode (Modus), Audio, Subtitle (Ondertiteling), Code Page, Bitrate, Advance (Geavanceerd), Replay (Herhalen), Adjust Lip Sync (Lip Sync bijstellen), 2D naar 3D, 2D naar 3D niveau, Video-standen, Sound (Geluid) en Find (Zoeken).

## HDMI-bronnen bekijken

Sluit een HDMI-bronapparaat aan op de HDMI-poort op de achterkant van het BDS-systeem om de beschikbare HDMI-bronnen weer te geven en gebruik de afstandsbediening voor de HDMI-bron die u wilt gebruiken. Met een aansluiting op een HDMI-bron kunt u digitale audio en videosignalen versturen. U kunt een game consoles, set-top-box, of een TV-kastje op deze ingangen aansluiten. De aansluiting is in staat hoge kwaliteit audio en video te versturen. HDMI1 is compatibel met Roku- en MHL-apparaten. HDMI3 is compatibel met Apple TV.

## Luisteren naar audiobronnen

Druk op de Aux-toets op de afstandsbediening. Het systeem schakelt over naar de audio-invoer die het laatst werd geselecteerd. Druk opnieuw op de Aux-toets om door de audio-invoerbronnen te schakelen: Coax In, Optical In (Optische ingang) 1, Optical In (Optische ingang) 2, Aux In 1, Aux In 2 en HDMI ARC (Audio Return Channel). Het AUX-invoer melding Now Playing (Huidige weergave) wordt de TV of flat-panel display getoond.

Naast het afspelen van de aux-bron via het systeem, wordt de afstandsbediening in de aux-bedieningsmodus geschakeld wanneer de aux-toets wordt ingedrukt. Als u de afstandsbediening hebt geprogrammeerd voor bediening van een extra component (hetzij door het invoeren van een codenummer of inleer-opdrachten van de afstandsbediening), werkt de afstandsbediening volgens die programmeermodus.

**Lip sync-vertraging:** Bij het afspelen van een Aux-bron kunnen verwerkingscircuits voor audio en video processing een kleine vertraging geven tussen het beeld en geluid. Door op de Options (Opties)-toets in te drukken, kunt u de audio-vertraging bijstellen om "lip sync"-fouten te corrigeren bij het bekijken van video's met geluid afgespeeld via een ingang op het achterpaneel van het systeem. Gebruik de Cursor Links/Rechts-toetsen om audio-vertraging te verhogen of te verlagen tot de waargenomen lip sync-fouten verdwijnen en het beeld en geluid zijn gesynchroniseerd. De hoeveelheid audiovertraging wordt weergegeven op het voorpaneel van Informatie-display van het systeem.

## Luisteren naar uw iPod/iPhone/iPad

Luisteren naar uw iPod/iPhone/iPad via uw BDS-systeem:

1. Uw iPod, iPhone of iPad aansluiten op de USB-poort op het voorpaneel van het BDS-systeem.
2. Selecteer het **iPod** pictogram in het homescherm. Het **Now Playing (Huidige weergave)** scherm verschijnt op uw TV.

Gebruik de volgende toetsen op de afstandsbediening om door de inhoud van de iPod/iPhone/iPad te bladeren en het apparaat tijdens het afspelen te bedienen:

- Previous/Step (Vorige/Stap)-toets: Druk een keer op deze toets om naar het begin van de huidige track te gaan. Druk twee keer op deze toets om naar het begin van de vorige track te gaan.
- Next/Step (Volgende/Stap)-toets: Druk op deze toets om naar het begin van de volgende track te gaan.

- Search/Slow Reverse (Zoeken/Langzaam achterwaarts)-toets: Druk op deze toets om achteruit door de huidige track te zoeken.
- Search/Slow Forward (Zoeken/Langzaam voorwaarts)-toets: Druk op deze toets om vooruit door de huidige track te zoeken.
- Stop-toets: Druk op deze toets om het afspelen te stoppen.
- Play (Afspelen)-toets: Druk op deze toets om het item op het scherm van het systeem af te spelen.
- Pause (Pauze)-toets: Druk op deze toets om het item dat wordt afgespeeld te pauzeren. Als u op deze toets drukt terwijl de iPod/iPhone in de paus-estand staat, wordt weergave hervat.
- Home (Start)-toets: Als u op de Home (Start)-toets drukt, verschijnt het Home (Start)-scherm. Weergave vanaf iPod/iPhone via het BDS-systeem blijft doorgaan. Om het Now Playing (Huidige weergave)-scherm weer te openen, selecteert u de iPod als bron in het Home (Start)-menu.

## Bluetooth

Met Bluetooth kunt u audio draadloos streamen van een apparaat dat gekoppeld is met het BDS-systeem. Nadat u het BDS-systeem hebt gekoppeld met een Bluetooth-apparaat, kunt u **Bluetooth** als actieve bron selecteren in het Home (Start)-menu.

Bluetooth kan ook als bron worden geselecteerd door op de Bluetooth-toets van de afstandsbediening te drukken.

De Bluetooth-bron wordt ook geselecteerd wanneer muziek gestreamt wordt van een gekoppeld Android/iOS/Windows-apparaat.

## Luisteren naar media via AirPlay®

Het Harman Kardon BDS-systeem ondersteunt AirPlay®. BDS is compatibel met alle apparaten die AirPlay ondersteunen en het BDS-volume kan worden geregeld door AirPlay. Als u een BDS 280 of BDS 580-systeem hebt aangesloten op uw thuisnetwerk, kunt u er audio naar streamen via AirPlay vanaf compatibele Apple-apparaten met iOS 4.2 of nieuwer en computers met iTunes 10.1 of nieuwer die zijn aangesloten op hetzelfde netwerk.

AirPlay streaming naar het BDS-systeem vanaf een computer met iTunes:

- Start **iTunes**, klik op de **AirPlay**-toets die onderaan in het **iTunes**-scherm verschijnt, en selecteer **HK BDS** in de getoonde pop-up lijst.

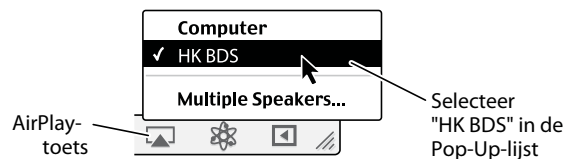

AirPlay streamen starten vanaf een iPod, iPhone of iPad-apparaat:

- Tik op de **AirPlay**-toets om het scherm van het apparaat en selecteer **HK BDS** in de getoonde lijst van luidsprekers.

## Luisteren naar FM-radio

**Radio-invoer-toets:** Door op deze toets te drukken wordt de ingebouwde FM-radio van het systeem als actieve audiobron geselecteerd. Door deze toets in te drukken wordt de afstandsbediening ook ingesteld voor het bedienen van de radio.

**OPMERKING:** Door op deze toets te drukken wanneer het BDS-systeem in de standby-modus staat, wordt het apparaat ingeschakeld. Als er geen zender wordt gevonden in de zoekmodus, wordt de eerste frequenties weer ingeschakeld.

**Auto scan:** Druk op de **Auto scan**-toets op het display op het scherm om de FM-golfband automatisch te scannen en de sterke frequenties automatisch als presets in te stellen.

**Bookmark (Bladwijzer)-toets:** De Bookmark (Bladwijzer)-toets stelt de huidige afgestemde zender in als preset station.

**Previous/Step (Vorige/Stap)-toets** **◀◀** **en Next/Step (Volgende/Stap)-toets** **▶▶**: Door op deze toetsen te drukken scant het systeem voor de volgende hogere of lagere radiozender.

**Search/Slow Reverse (Zoeken/Langzaam Achteruit)-toets** **◀◀** **en Search/Slow Forward (Zoeken/Langzaam Vooruit)-toets** **▶▶**: Druk op deze toetsen om de afgestemde frequentie te verhogen of te verlagen.

**Channel (Kanaal) +/- toetsen:** Druk op deze toetsen om naar de volgende hogere of lagere preset zender te gaan.

**Home (Start)-toets:** Door op de Home (Start)-toets te drukken, schakelt de OSD naar het Home (Start)-scherm terwijl de radio via de BDS-ontvanger blijft spelen. Om het **Now Playing (Huidige weergave)**-scherm weer te openen, selecteert u FM Radio-bron in het Home (Start)-menu.

## De BDS voor uw luidsprekersysteem configureren

Voordat u de BDS gebruikt, moet u deze configureren om met uw specifieke luidsprekersysteem te werken. Harman Kardon's EzSet/EQ-systeem gebruikt de meegeleverde EzSet/EQ-microfoon om deze belangrijke stap automatisch uit te voeren.

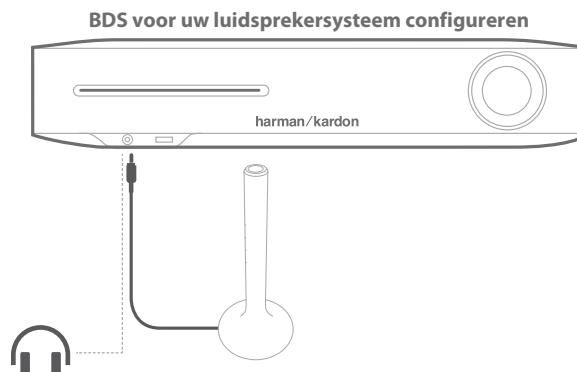

Een microfoon aansluiten:

1. De meegeleverde EzSet/EQ-microfoon aansluiten op de hoofdtelefoon-ingang op het voorpaneel van de BDS.
2. Plaats de microfoon op oorhoogte in uw belangrijkste luisterpositie.
3. Druk op de **Home (Start)**-toets van de afstandsbediening. Het **Home Menu (Start-menu)** scherm van het systeem verschijnt op de TV.
4. Gebruik de cursor om **Settings (Instellingen)** te selecteren en druk op **OK**. Het instelmenu van het systeem verschijnt.
5. Gebruik de cursor lager-toets om **Sound (Geluid)** te selecteren en druk op **OK**.
6. Gebruik de cursor om **EzSet/EQ** te selecteren en druk op **OK**.
7. Luister zonder andere geluiden naar het testgeluid dat via de luidsprekers wordt weergegeven. Terwijl het testsignaal door de luidsprekers circuleert, toont het scherm welke luidspreker wordt getest.
8. Als de test voltooid is, verandert de melding **Testing (Testen)** op het scherm in **All tests done! (Alle tests uitgevoerd!)**.
9. Druk op de **OK**-toets om de EzSet/EQ-testprocedure af te sluiten.

**OPMERKING:** Als de test mislukt, verandert de melding 'Testing ('Testen') op het scherm in 'ExSet/EQ failed' ('EzSet/EQ mislukt'). Zorg ervoor dat alle luidsprekers aangesloten zijn en de kamer rustig is.

10. Druk op de **Back (Terug)**-toets, controleer of alle luidsprekers correct zijn aangesloten en voer de test opnieuw uit vanaf stap 5.

## Problemen oplossen

Problemen	Oplossingen
Het systeem kan niet ingeschakeld worden (de Power (Aan/uit)-indicator brandt niet)	<ul style="list-style-type: none"> <li>• Controleer of het netsnoer van het systeem correct is aangesloten op de voedingsaansluiting van de ontvanger.</li> <li>• Controleer of het netsnoer is aangesloten op een werkend stopcontact. Als het stopcontact een schakelaar heeft, controleer of de schakelaar op "AAN" staat.</li> <li>• Controleer of de hoofdschakelaar van het systeem (op het achterpaneel) op AAN staat.</li> </ul>
De luidsprekers werken maar er is geen beeld op de TV	<ul style="list-style-type: none"> <li>• Controleer de HDMI-aansluiting tussen het systeem en de TV.</li> <li>• Controleer de HDMI-aansluiting of component video-aansluiting tussen de bron en het BDS-systeem.</li> <li>• Controleer of de TV is ingeschakeld en op de juiste ingangsbron is ingesteld.</li> <li>• De HDMI-kabel van de TV loskoppelen en weer aansluiten.</li> </ul>
Er komt geen geluid uit de subwoofer	<ul style="list-style-type: none"> <li>• Controleer of het netsnoer van de subwoofer is aangesloten op een werkend stopcontact.</li> <li>• Controleer of de hoofdschakelaar van de subwoofer op AAN staat.</li> <li>• Controleer of de niveauregelaars van de subwoofer niet geheel naar links (tegen de klok in) zijn gedraaid.</li> <li>• Controleer of de audioaansluiting tussen het systeem en de subwoofer correct zijn aangebracht.</li> <li>• Controleer de instellingen van het systeem: Het Configuratiemenu om te controleren of het volume van de subwoofer niet is ingesteld op 10 dB.</li> </ul>
Er is een constante brom in het geluid	<ul style="list-style-type: none"> <li>• Controleer of alle aansluitingskabels correct zijn aangesloten op hun aansluitingen.</li> <li>• Controleer of alle kabels ten minste 3,3 meter verwijderd zijn van fluorescerende lampen.</li> <li>• Controleer of alle kabelaansluitingen schoon zijn. Indien nodig, maak ze schoon met een doek licht bevochtigd met alcohol.</li> <li>• Zet de Aan/uit-schakelaar van de subwoofer op UIT. Als het bromgeluid stopt, is er een aardlus tussen de subwoofer en het systeem. Sluit het netsnoer van de subwoofer aan op hetzelfde stopcontact waarop het systeem is aangesloten om de aardlus te elimineren.</li> </ul>

**Problemen oplossen**

<b>Problemen</b>	<b>Oplossingen</b>
Disc kan niet worden afgespeeld	<ul style="list-style-type: none"> <li>• Controleer of de disc correct is geplaatst (label naar boven).</li> <li>• Controleer of de disc het juiste type is: BD-Video (single-layer of double-layer), DVD-Video, DVD+R/+RW, DVD-R/-RW, CDDA (CD digital audio), CD-R/RW. Andere type discs kunnen niet worden afgespeeld.</li> <li>• Controleer of de disc schoon en onbeschadigd is.</li> </ul>
Er is ruis of andere storing in het beeld tijdens het afspelen van een Blu-ray disc of DVD	<ul style="list-style-type: none"> <li>• Controleer of de disc schoon en onbeschadigd is.</li> </ul>
Het geluid en beeld lopen niet synchroon bij het afspelen van een Aux-bron	<ul style="list-style-type: none"> <li>• Druk op de Options (Opties)-toets en voer een Lip Sync-aanpassing uit om beeld en geluid te synchroniseren.</li> </ul>
Afstemmen op radiostations niet mogelijk	<ul style="list-style-type: none"> <li>• Controleer of de FM-antenne correct is aangesloten.</li> <li>• Richt de antenne in een andere richting. Gebruik indien nodig een powered FM-antenne of een FM-buitenantenne.</li> </ul>
Het systeem reageert niet op het indrukken van toetsen op de afstandsbediening	<ul style="list-style-type: none"> <li>• Vervang de drie batterijen van de afstandsbediening met nieuwe batterijen, en let erop dat ze met de juiste polariteit worden geïnstalleerd.</li> <li>• Houd de afstandsbediening dicht bij het systeem.</li> <li>• Zorg ervoor dat de afstandsbediening op de sensor in het systeem wordt gericht.</li> </ul>
De afstandsbediening bedient geprogrammeerde componenten (TV of video) niet	<ul style="list-style-type: none"> <li>• Controleer of u de Aux-toets op de afstandsbediening hebt ingedrukt voordat u probeert het component te bedienen.</li> <li>• De bedieningsfuncties van het component opnieuw op de remote programmeren of inleren.</li> </ul>
Het symbool  verschijnt op het scherm wanneer u op een toets van de afstandsbediening drukt:	<ul style="list-style-type: none"> <li>• De geselecteerde functie kan niet worden gebruikt op het moment dat de toets wordt ingedrukt.</li> </ul>
Het systeem reageert niet op bedieningsfuncties of vertoont storingen:	<ul style="list-style-type: none"> <li>• Haal de stekker van het systeem uit het stopcontact, wacht 30 seconden en sluit het opnieuw aan.</li> </ul>

## Specificaties

<b>BDS 280/580</b>	
<b>Audio-gedeelte</b>	
Frequentiebereik @1 W	20 Hz – 20 kHz, $\pm 0,5$ dB
Continu gemiddelde vermogen, stereomodus	65 watt per kanaal, 20 Hz – 20 kHz, @ <1% THD, beide kanalen aangedreven in 6 ohm
Ingangsgevoeligheid/impedantie (lijningangen)	250 mV/> 10 k $\Omega$
Signaal-ruisverhouding (IHF-A)	-90 dB
<b>FM tuner-gedeelte</b>	
Frequentiebereik	87,5 MHz – 108,0 MHz (VS en EU)
Bruikbare gevoeligheid IHF	>14 dBf
Signaal-ruisverhouding (mono/stereo)	55 dB/55 dB
Vervorming (mono/stereo)	0,3%/0,5%
Stereoscheiding	-45 dB @ 1 kHz
Image rejection	70 dB
IF rejection	80 dB
<b>Algemeen</b>	
Stroomvereisten	100 – 240 V AC, 50/60 Hz
Stroomverbruik (BDS 280)	90 W
Stroomverbruik (BDS 580)	120 W
Afmetingen	400,2 mm (W) x 283,8 mm (H) x 78,5 mm (D)
Gewicht	3,56 kg (BDS 280), 3,72 kg (BDS 580)
THD/1 kHz	DVD/CD: 0,1%
Ondersteunde disc-formaten	5-inch (12 cm) of 3-inch (8 cm)
<b>Video-gedeelte</b>	
Televisieformaat	NTSC of PAL (instelbaar)
HDMI® versie	Met 3D en 30/36-bit Deep Color
Videosignaal ontvanger	NTSC (USA) of PAL (EU)

## Codelijst afstandsbediening aux-componenten

## TV/DVR

Fabrikant	Codenumbers				
A MARK	0132	0122	1088	1105	
ACER	0143	1167			
ADMIRAL	0192	1105	1088	1023	
ADVENT	0151				
AIWA	0027	1110			
AKAI	0053	1093	1089	1056	1053
	1042	1022	1020	1011	
AKAL	0160	0123			
AKURA	1020				
ALBA	1040	1020			
AMPRO	0164				
ANAM	0122	0112	0109	0106	0045
ANSONIC	1049	1144	1145	1146	1147
	1148				
AOC	0128	0123	0122	0037	0146
	0150				
APEX	0154	2014	2016		
ARC EN CIEL	1059	1056	1024	1019	1017
ARCAM	1017				
ARISTONA	1086	1060	1048	1047	1033
	1025	1023	1022		
ASA	1201	1096	1088	1023	1012
AUDIOVOX	0012	0155			
AUTOVOX	1088	1044	1025		
BANG & OLUFSEN	1088				
BARCO	1202				
BASICLINE	1020				
BAUR	1102	1077	1076	1075	
BEKO	1022				
BENQ	0166	0170	1165		
BLAUPUNKT	0084	1077	1076	1075	1011
BLU:SENS	0174	0178	0185	1098	1109
	1112	1120	1138	1170	1175
BLUE SKY	1144	1148	1149	1150	1151
	1152	1153	1154	1155	1156
	1157	1158			
BRANDT	1059	1056	1024	1019	1017
ELECTRONIQUE					
BRION VEGA	1203	1088	1023		

Fabrikant	Codenumbers				
BROCKSONIC	0206	0205	0072		
BRUNS	1088	1023			
BUSH	1092	1043	1040	1020	1010
BUSH(UK)	1044				
CANDLE	0128	0123			
CAPEHART	0059				
CELLO	1178	1182			
CENTURION	0171	0123			
CENTURY	1088	1023			
CETRONIC	0045				
CGE	1105				
CIHAN	1032				
CITIZEN	0132	0128	0123	0045	
CLASSIC	0045				
COBY	0104				
COMTEL	1032				
CONCERTO	0128				
CONTEC	0045	1010			
CONTINENTAL	1059	1056	1024	1019	1017
EDISON					
CORANDO	0172				
CORONADO	0132				
CRAIG	0159	0158	0157	0045	
CROSLEY	1088	1023			
CROWN	0132	0045			
CURTIS MATHES	0128	0123	0132	0080	0082
CXC	0045				
DAEWU	0132	0128	0127	0119	0116
	0114	0111	0108	0106	0105
	0102	0087	0045	1022	
DANSAI	1022				
DAYTRON	0132	0128			
DECCA	1091	1032			
DECCA(UK)	1038				
DEGRAAF	1015				
DELL	0075				
DGM	1190				
DIBOSS	0186				
DIGI LINK	0200				



## TV/DVR

Fabrikant	Codenumbers				
DIGIFUSION	1184				
DIGITREX	1192				
DISH NETWORK	0188	2012			
DIXI	1022				
DORIC	1029				
DUMONT	1201	1199	1096	1088	1023
DUMONT-FINLUX	1044	1012			
DYNASTY	0045				
DYNATECH	0063				
DYNATRON	1022	1020			
DYNEX	0014	0083	0107	0189	
ELBE	1211	1105	1095		
ELCIT	1032	1023			
ELECTROGRAPH	0064				
ELECTROHOME	0132	0115			
ELEMENT	0048	0113			
EMERSON	0205	0162	0159	0158	0157
	0139	0132	0128	0123	0045
	0126	1195	1088	1023	
EMOTION	1189				
EPSON	0074				
ERRES	1033	1022			
FENNER	1022				
FERGUSON	1197	1196	1099	1077	1076
	1075	1062	1047	1024	1001
FIDELITY	1047				
FIDELITY(UK)	1099				
FINHER	1204				
FINLANDIA	1018				
FINLUX	1201	1199	1096	1088	1044
	1012				
FIRST LINE	1157	1159	1160	1161	1163
	1164	1166	1168	1169	
FISHER	1088	1043	1023		
FORGESTONE	1099	1047			
FORMENTI	1088				
FORMENTIPHOENIX	1088				
FUJITSU	1195	0041	0042	0249	0250
FUNAI	0045				

Fabrikant	Codenumbers				
FUTURETECH	0045	0195	1195		
GATEWAY	0198	0199			
GBC	1043				
GE	0163	0159	0145	0133	0128
	0123	0121	0087	0029	
GEC(UK)	1061				
GOODMANS	1043	1022	1010	1036	1041
GORENJE	1124	1034			
GRANADA	1104	1033	1029	1022	1018
	1010				
GRANADA(UK)	1043				
GRUNDIG	0193	0203	1200	1096	1077
	1076	1075	1011		
GVA	0131				
HAIER	0135	0213	1028		
HALL MARK	0128				
HANNSPREE	1185				
HANSEATIC	1043	1022	1020	1010	
HARMAN KARDON	0201				
HIFIVOX	1080	1059	1056	1024	1019
	1017				
HINARI	1195	1043	1020	1010	
HISENSE	0137	0140	0216		
HITACHI	0147	0144	0132	0128	0123
	1206	1101	1094	1093	1085
	1082	1080	1069	1066	1061
	1059	1058	1056	1055	1043
	1035	1026	1024	1018	1015
	1012	1010			
HP	0076	0218			
HUMAX 0217	1030				
HYPER	1206				
HYPERION	0073				
HYTEK	0016				
HYUNDAI	0220	0236			
IKASU	1212				
ILO	0009	0056			
INFINITY	0148				

## TV/DVR

Fabrikant	Codenumbers				
INKEL	0120				
INNO HIT	1068				
INSIGNIA	0099	0107			
INTERFUNK	1104	1088	1056	1033	1024
	1023	1022	1020		
INTERVISION	1121	1119	1118	1117	1116
	1115	1114	1113	1111	
ISIS	1186				
ITT	1100	1092	1046	1040	
ITT-NOKIA	1100	1092	1058	1040	
JBL	0148				
JCPENNY	0145	0132	0128	0123	0115
JENSEN	0019				
JET POINT	1208				
JOHN LEWIS	1193				
JVC	0134	0087	0079	1092	1056
	1053	1047	1043	1010	
KARCHER	1068	1012			
KATHREIN	1124	1034			
KAWASHO	0173				
KEC	0045				
KENMARK	1183				
KENNEDY	1025				
KENWOOD	0204	0123			
KLEGG	0066				
KLH	0006				
KMC	0132				
KNEISSEL	1105				
KNOLLSYSTEMS	0224				
KOGAN	1180				
KONKA	0225				
KRIESLER	1060	1048	1047	1033	1025
	1023	1022			
KTV	0162	0132	0123	0045	
LEVEL	1191				
LG(GOLDSTAR)	0132	0128	0122	0110	1073
	0002	0013	0086	1022	
	2004				
LINSAR	1187				

Fabrikant	Codenumbers				
LLOYTRON	0173	0172			
LODGENET	0069				
LOEWE	0227	1027			
LOEWE OPTA	1088	1023	1022	1020	
LOGIK	0069	1099	1091	1047	1038
LUMA	1022				
LUXMAN	0128				
LUXOR	1058				
LXI	0148	0145	0077		
M ELECTRONIC	1201				
MAGNADYNE	1088	1023			
MAGNASONIC	0015				
MAGNAVOX	0148	0145	0132	0128	0123
	0030	0040	0088	0138	2007
	2008	2009	2010	2011	
MANESTH	1022				
MARANTZ	0148	0123	0115	1022	
MARELLI	1088				
MARK	1022				
MARKS & SPENCER	1182				
MATSUI	0148	1091	1043	1040	1038
	1020	1001			
MAXENT	0199				
MEDION	1031				
MEMOREX	0128	0069			
METZ	0084	1088	1077	1076	1075
	1023	1011			
MGA	0128	0123	0115		
MINERVA	0084	1200	1096	1077	1076
	1075	1011			
MINTEK	0065				
MISAKI	0195				

### TV/DVR

Fabrikant	Codenumbers				
MITSUBISHI	0168	0167	0160	0128	0123
	0115	0077	1124	1092	1091
	1090	1089	1083	1082	1079
	1077	1076	1075	1057	1050
	1046	1043	1039	1038	1034
	1029	1023	1022	1020	1013
	1011	1010	1007		
MOTOROLA	2005				
MTC	0176	0175			
MURPHY	1021				
NATIONAL	0182	0181	0180	0179	0177
	0148	1018			
NEC	0125	0123	0121	0115	0010
	1043	1010			
NECKERMANN	1102	1088	1078	1023	
NEON	1182				
NIKEI	0045				
NOBLEX	1204	1205			
NOKIA	1100	1092	1046	1040	
NORDMENDE	1094	1093	1080	1069	1059
	1056	1053	1024	1019	1017
	1009				
OKI	1045	1049	1081	1087	1097
OLEVIA	0007				
ONKING	0045				
ONWA	0045				
OPTOMA	0229				
OPTONICA	0077				
ORION	0211	0210	0209	0208	0207
	0230	1210	1209	1091	1040
	1038				
OTTO VERSAND	1207	1102	1092	1078	1077
	1076	1075	1043	1022	1020
	1010				
PANASONIC	0169	0148	0087	0061	1137
	1136	1135	1134	1133	1132
	1131	1130	1129	1128	1002
	1004				

Fabrikant	Codenumbers				
PATHE' MARCONI	1059	1056	1024	1019	1017
PHILCO	0148	0132	0128	0123	0115
	0045	1105	1088	1023	
PHILIPS	0148	0145	0132	0128	0123
	0036	0035	0034	0033	0089
	1108	1107	1104	1100	1099
	1095	1088	1086	1084	1078
	1071	1070	1068	1067	1061
	1060	1054	1048	1047	1046
	1033	1032	1027	1025	1023
	1022	1020	1014	1008	1176
	1177	1179	1181	1213	
PIONEER	0128	0123	0024	1069	1056
	1024	1022	1020		
POLAROID	0003	0004	0005	0006	0043
PORTLAND	0132	0128	0231		
PROLINE	1209	1020			
PROSCAN	0133				
PROTECH	1022				
PROTON	0165	0132	0128	0122	0059
	0008				
QUASAR	0087	0032			
QUELLE	1200	1096	1077	1076	1075
	1044	1038	1022	1020	1012
	1011				
RADIO SHACK	0197	0196	0180	0132	0128
	0045				
RADIOLA	1078	1060	1048	1047	1033
	1025	1023	1022		
RADIOMARELLI	1088	1083	1082	1029	1023
	1022				
RBM(UK)	1044				
RCA	0163	0161	0145	0133	0128
	0123	0115	0089	0188	2001
	2012				
REALISTIC	0196		0167	0045	1029
REDIFFUSION	1083	1082			
REX	1198	1025	1022		

### TV/DVR

Fabrikant	Codenumbers				
RFT	1127	1126	1125	1124	1123
	1122				
RTF	1023				
RUNCO	0153	0152	0044	0046	
SAA	0183				
SABA	1094	1093	1088	1080	1069
	1059	1056	1024	1023	1019
	1017	1009			
SALORA	1058	1018			
SAMPO	0128	0123	0059		
SAMSUNG	0226	0145	0132	0128	0124
	0022	0020	1226	1208	1205
	1204	1068	1022	2003	
SANYO	0054	0026	0091	1092	1091
	1043	1038	1023	1012	1010
SBR	1086	1084	1061	1047	1046
	1033	1022			
SCEPTRE	0232				
SCHNEIDER	1196	1086	1078	1060	1048
	1047	1033	1025	1023	1022
SCOTT	0132	0128	0045	1195	
SEARS	0145	0132	0128		
SELECO	0078	1199	1198	1105	1025
	1022				
SHARP	0132	0128	0077	0062	0092
	1207	1043	1010		
SHERWOOD	0067				
SIEMENS	0084	1077	1076	1075	1015
	1011	1010			
SIGNATURE	0069				
SINGER	1105	1088	1023		
SINUDYNE	1209	1210			
SOLE	0068	0233			
SONY	0212	0194	0136	0130	0117
	0031	0028	0060	0093	1106
	1103	1102	1091	1065	1064
	1062	1043	1038	1016	1010
	1006	1172	1173	1174	
SOUND WAVE	1020				

Fabrikant	Codenumbers				
SOUNDESIGN	0128	0045			
SPECTRICON	0122				
SSS	0045				
STERN	1198	1025	1022		
SUNKAI	1210				
SUPERSCAN	0195				
SUPRATECH	1139	1140	1141	1142	1143
SYLVANIA	0148	0145	0128	0123	0025
	0057	0094	0098	0142	
SYMPHONIC	0184	0195			
TANDBERG	1080	1056	1023		
TANDY	0077				
TATUNG	0063	2018			
TCL	0234				
TEAC	0095	0244			
TECHNICS	0181				
TECHWOOD	0128				
TEKNIKA	0132	0128	0123	0115	0069
	0045	1195			
TELEFUNKEN	1069	1059	1056	1024	
TELERENT	0069				
TENSAI	1022				
TERA	0156				
THOMSON	0191	0190	1094	1093	1082
	1080	1074	1072	1069	1059
	1056	1053	1044	1040	1024
	1019	1017	1009	1005	1003
THORN	1099	1047			
THORN-FERGUSON	1196	1197	1201	1103	1102
	1099	1047	1024		
TIVO	0051	0052	1051	1052	2207
	2204				
TMK	0128				
TOSHIBA	0202	0129	0063	0058	0096
	0103	1105	1096	1092	1063
	1044	1043	1042	1037	1010
	1001	1162			
TOTEVISION	0132				
TRISTAR	1099				

## TV/DVR

Fabrikant	Codenumbers				
TRIUMPH	1199	1044			
TRUTECH	0055				
UHER	1044				
ULTRAVOX	1088	1023			
UNIVERSUM	1201	1102	1077	1076	1075
	1012				
VIDEO CONCEPTS	0160				
VIDEOCON	1188				
VIDIKRON	0235	0253			
VIDTECH	0128				
VIEWSONIC	0011	0038	0047	0254	0255
VIORE	0245	0237			
VISTRON	1194				
VISUAL INNOVATIONS	1183				
VITO	0070				
VIZIO	0001	0002	0049	0050	0246
VOXSON	1088	1023			
WARDS	0148	0132	0128	0069	
WATSON	1077	1076	1075		
WEGA	1088	1043	1010		
WEGA COLOR	1023				
WELTBlick	1022				
WESTINGHOUSE	0017	0018	0023	0060	0100
	1022				
WINBOOK	0071				
WINTERNITZ	1206				
YAMAHA	0128	0123	0238	0239	
YORK	0128				
YUPITERU	0045				
ZANUSSI	1198	1025	1022		
ZENITH	0090	0069	0240	2002	2006
	2019				
ZONDA	0122				

Fabrikant	Codenumbers				
ABC	3011	3001			
ALLEGRO	3111				
AMERICAST	3212				
AMINO	3015	4031			
ARCHER	3112				
BELCOR	3113				
BT CABLE	4007				
CABLE STAR	3113	3033			
CABLETIME	4016	4012	4011	4008	
CISCO	3016	3021	4032	4033	
CITIZEN	3111				
CLYDE CABLE	4017				
VISION					
COLOUR VOICE	3090	3085			
COMCAST	3007	3040	3054	4014	4015
	4040				
DECAST CANAL	4010				
DIGI LINK	3114				
EAGLE	3186				
EASTERN	3070	3066			
ELECTRICORD	3039				
EMERSON	3112				
FILMNET	4020	4018			
FOXTEL	4019				
FRANCE TELECOM	4021	4013			
GEC	4017				
GENERAL INSTRUMENT	3054	4040			
FOCUS	3116				
FOXTEL	3043				
G.I	3097	3096	3017	3011	3001
GC ELETRONICS	3113				
GEMINI	3060	3032			
GENERAL	3210				

## CABLE BOX

Fabrikant	Codenumbers				
GENERAL INSTRUMENT	3210	3054			
GOODMIND	3112				
HANLIN	3208	3175	3117	3101	3100
	3099	3056			
HITACHI	3188	3001			
JASCO	3111				
JERROLD	3210	3188	3162	3097	3096
	3073	3017	3011	3002	3001
	4022	4001			
LINSAY	3118				
MACOM	3191				
MAGNAVOX	3068	3019	3017		
MOTOROLA	3022	3023	3021	3031	4034
	4035	4036	4038		
MOVIE TIME	3039	3035			
NSC	3190	3035			
OAK	3220	3197			
PACE	3179				
PANASONIC	3214	3189	3177	3176	3053
PANTHER	3114				
PHILIPS	3090	3085	3020	3019	3013
	4023				
PIONEER	3216	3215	3209	3171	3119
	3041	3001	4002		
POPULAR MECHANIC	3116				
PRELUDE	3120				
PRIMESTAR	3162				
QUEST	3037	4041			
RADIOSHACK	3213	3112	3111		
RCA	3214	3053			
RECOTON	3116				
REGAL	3208	3101	3100	3099	3056
REMBRANT	3032				
SAGEM	4028				
SAMSUNG	3003	3186	3072	4024	4003
	4002				
SATBOX	4004				

Fabrikant	Codenumbers				
SCIENTIFIC	3222	3221	3203	3183	3038
ATLANTA	4026	4025	4006	4005	4039
SEAM	3121				
SIGNATURE	3188	3001			
SPRUCER	3189	3177	3081	3053	
STARCOM	3163	3011	3002		
STARGATE	3120				
TANDY	3024				
TELECAPATION	3028				
TELESERVICE	4011				
TEXSCAN	3036				
TFC	3122				
TIMELESS	3123				
TIVO	3029	3030	4029	4030	
TOCOM	3205	3170			
TUDI	4027				
UNITED CABLE	3011	4001			
UNIVERSAL	3113	3042	3039	3034	3033
VIDEOWAY	3211	3124			
VIEWSTAR	3190	3089	3086	3053	3025
	3019				
VISIOPASS	4009				
WESTMINSTER	4007				
CABLE					
ZENITH	3219	3211	3125	3065	
ZENTEK	3116				

## SATELLITE TUNERS

Fabrikant	Codenumbers				
AIWA	6141				
AKAI	6033				
ALBA	6111	6001			
ALPHASTAR	5172				
ALPHASTAR DBS	5150				
ALPHASTAR DBS	5142				
AMSTRAD	6132				
ANKARO	6121				
ASTRO	6183	6182	6181	6180	6179
	6178	6177	6176		
BARCOM	6121				
BIRDVIEW	5125				
BLAUPUNKT	6090	6038			
BUSH	6106	6048			
BUSH(UK)	6053				
CANAL	5078	6013			
CANAL DIGITAL	6013				
CANAL PLUS (CANAL+)	6013				
CHANNEL MASTER	5061	5025	5021	5020	
CHAPARRAL	5151	5016	5015		
CITOH	5060				
DIRECTV	5009	5010	5014	6002	6003
	6005				
DISH NETWORK	5064				
DRAKE	5181	5113	5018	5017	5013
DX ANTENNA	5183	5079	5052	5031	
ECHOSTAR	5185	5184	5178	5177	5163
	5153	5152	5097	5095	5064
	5008	5038	5040	6047	6021
	6025	6028			
ELECTRO HOME	5092				
FERGUSON	6124	6111	6106	6067	6064
	6063	6053	6052	6048	6045
FINLUX	6010	6009			
FOXTEL	5076	6016			
FTE		6080			
FUBA	6121	6047	6014		
FUJITSU	5034	5029	5024		

Fabrikant	Codenumbers				
GOLDEN	6020				
INTERSTAR					
GOODMANS	6111				
GRUNDIG	5074	6090	6067	6053	6038
	6015				
HITACHI	5155	5004	6111	6106	
HOUSTON	5163				
TRACKER					
HUGHES	5189	5137	5005	5006	
HUMAX	5072	6007			
ITT	6067				
ITT-NOKIA	6067				
JANIEL	5066				
JERROLD	5184	5168	5154		
KATHREIN	5110	6090	6080	6033	6001
KCPI	5080	6037			
KOSMOS	6080				
KYOTO GMI ATLAN	6143				
LEGEND	5153				
LEMON	6174				
LOEWE	6175				
LORENZEN	6174	6165	6164	6163	6161
MACOM	5071	5070	5069	5065	5017
MAGNAVOX	5173	5161			
MARANTZ	6033				
MASPRO	6106	6053			
MEMOREX	5153				
METZ	6090				
MINERVA	6090				
MITSUBISHI	5007	6090			
MOTOROLA	5012	5019			
MULTISTAR	6080				
NEC	6073	6046	6036	6030	
NETA P562	6140				
NEXTWAVE	5123				
NOKIA	6067				
NORSAT	5073	6046			
OPTIMUS	5166				
OTTO VERSAND	6090				

## SATELLITE TUNERS

Fabrikant	Codenumbers				
PACE	5187	5028	5043	5082	6124
	6067	6064	6063	6053	6048
	6017	6039			
PACE MSS SERIES	6067				
PANASONIC	5169	5066	5157	5053	6124
	6031				
PANSAT	5120				
PERSONAL CABLE	5118				
PHILIPS	5075	6124	6121	6053	6033
	6032	6019			
PICO	5107				
PREMIERE	5057	6008			
PRESIDENT	5104	5081			
PRIMESTAR	5175	5168	5154	5112	5002
QUADRAL	6173	6172	6171	6170	6169
	6168	6167	6166		
QUELLE	6090				
RADIOLA	6053				
RADIX	6047				
RCA	6047				
REALISTIC	5190	5165	5139	5001	5158
	5058	5067	6035		
SAMSUNG	5142	5022	5026	5045	6132
	6127	6080	6034		
SAT	6127				
SATELLITE SERVICE	5088	5035			
SCIENTIFIC	5039	5056			
ATLANTA					

Fabrikant	Codenumbers				
SCHNEIDER	6053				
SIEMENS	6090	6038			
SKY	5043	5044	6006	6017	6018
SKY MASTER	6133				
SKYLAB	6121				
SONY	5105	5062	5041	6029	
STAR CHOICE DBS	5159				
STARCAST	5047				
SUPER GUIDE	5123	5027			
TECHNISAT	6047				
TEECOM	5109	5093	5091	5090	5033
	5030				
TELECOM	6041				
TELEFUNKEN	6083				
THORN-FERGUSON	6067	6064	6048	6063	6053
	6052	6045	6023		
TOPFIELD	5063	6011			
TOSHIBA	5023	5162	5161	5160	5126
		5180	5179	5166	5103
		5083	5081	5055	5054
		5050	5049	5048	5032
VIASAT	5077	6012			
VORTEC	6142	6132			
WISI	6127	6047	6026	6027	6022
	6004				
ZEHNDER	6127	6080			
ZENITH	5188	5119	5094	5087	5085
	5084	5059	6044		





(Alleen BDS 280)



(Alleen BDS 280)



(Alleen BDS 580)

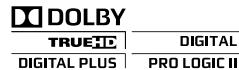

(Alleen BDS 580)



HARMAN International Industries, Incorporated  
8500 Balboa Boulevard, Northridge, CA 91329 USA  
www.harmankardon.com

© 2013 HARMAN International Industries, Incorporated. Alle rechten voorbehouden  
Opties, specificaties en vormgeving kunnen worden gewijzigd zonder voorafgaande kennisgeving.

Harman Kardon is een handelsmerk van Harman International Industries, Incorporated, geregistreerd in de Verenigde Staten en/of andere landen.  
Het Bluetooth®-woordmerk en logo zijn gedeponeerde handelsmerken en zijn eigendom van Bluetooth SIG, Inc en ieder gebruik van deze merken door HARMAN International Industries, Incorporated is onder licentie. Andere handelsmerken en merknamen zijn die van hun respectievelijke eigenaren.

Het Wi-Fi GECERTIFICEERDE logo is een certificeringskenmerk van de Wi-Fi Alliance.  
Het Wi-Fi Protected Setup Identifier markteken is een kenmerk van de Wi-Fi Alliance.

DLNA®, het DLNA-logo en DLNA CERTIFIED® zijn handelsmerken, servicemerken of certificatiemerken van de Digital Living Network Alliance.

"Gemaakt voor iPod", "Gemaakt voor iPhone" en "Gemaakt voor iPad" houdt in dat een elektronische accessoire speciaal is ontworpen om te verbinden met respectievelijk iPod, iPhone, of iPad, en dit is gecertificeerd door de ontwerper om aan de prestatie-eisen van Apple te voldoen. Apple is niet verantwoordelijk voor de werking van dit apparaat of het overeenkomen met de veiligheids- en overige reglementen. Houd er rekening mee dat het gebruik van deze accessoire met iPod, iPhone, of iPad de draadloze werking kan beïnvloeden.

AirPlay, iPad, iPhone, iPod, iPod touch en iPod nano zijn handelsmerken van Apple Inc., geregistreerd in de Verenigde Staten en andere landen."

Ontworpen voor iPhone 5, iPhone 4S, iPhone 4, iPhone 3GS, iPhone 3G, iPad (3e en 4e generatie), iPad 2, iPad, iPad mini, en iPod touch (1e tot 5e generatie), iPod nano (2e tot 7e generatie).

AirPlay werkt met iPhone, iPad en iPod touch met iOS 4.3.3 of hoger, Mac met OS X Mountain Lion, en Mac en PC met iTunes 10.2.2 of hoger.

Geproduceerd onder licentie van Dolby Laboratories. Dolby, Pro Logic en het dubbele D-symbool zijn handelsmerken van Dolby Laboratories.

DTS, DTS-HD, het symbool, en DTS of DTS-HD en het symbool samen zijn geregistreerde handelsmerken van DTS, Inc © DTS, Inc. Alle rechten voorbehouden.

DivX®, DivX Certified®, DivX Plus® HD en de bijbehorende logo's zijn handelsmerken van Rovi Corporation of haar dochterondernemingen en worden onder licentie gebruikt.

DivX Certified® om DivX® en DivX Plus® HD (H.264/MKV) video met maximaal 1080p HD inclusief premium content af te spelen.

De termen HDMI, het HDMI-logo en High-Definition Multimedia Interface zijn handelsmerken of gedeponeerde handelsmerken van HDMI Licensing LLC in de Verenigde Staten en andere landen.

Blu-ray Disc™, Blu-ray™, Blu-ray 3D™ en de logo's zijn handelsmerken van de Blu-ray Disc Association.

"AVCHD" en het "AVCHD" logo zijn handelsmerken van Panasonic Corporation en Sony Corporation.

Java is een gedeponeerd handelsmerk van Oracle en/of haar dochterondernemingen.

Google en YouTube zijn handelsmerken van Google Inc.

**harman / kardon**  
by HARMAN