

Register your product and get support at
www.philips.com/welcome

BDP7200



NL	Blu-Ray Disc-Speler	4
IT	Lettore Dischi Blu-Ray	52

PHILIPS

Important notes for users in U.K.

Mains plug

This apparatus is fitted with an approved 13 Amp plug. To change a fuse in this type of plug proceed as follows:

1. Remove fuse cover and fuse.
2. Fix new fuse which should be a BS1362 5 Amp, A.S.T.A. or BSI approved type.
3. Refit the fuse cover.

If the fitted plug is not suitable for your socket outlets, it should be cut off and an appropriate plug fitted in its place.

If the mains plug contains a fuse, this should have a value of 5 Amp. If a plug without a fuse is used, the fuse at the distribution board should not be greater than 5 Amp.

Note: The severed plug must be disposed off to avoid a possible shock hazard should it be inserted into a 13 Amp socket elsewhere.

How to connect a plug

The wires in the mains lead are coloured with the following code: blue = neutral (N), brown = live (L).

- As these colours may not correspond with the colour markings identifying the terminals in your plug, proceed as follows:
 - Connect the blue wire to the terminal marked N or coloured black.
 - Connect the brown wire to the terminal marked L or coloured red.
- Do not connect either wire to the earth terminal in the plug, marked E (or e) or coloured green (or green and yellow).

Before replacing the plug cover, make certain that the cord grip is clamped over the sheath of the lead - not simply over the two wires.

Copyright in the U.K.

Recording and playback of material may require consent. See Copyright Act 1956 and The Performer's Protection Acts 1958 to 1972.

Italia

DICHIARAZIONE DI CONFORMITA'

Si dichiara che l'apparecchio BDP7200, Philips risponde alle prescrizioni dell'art. 2 comma 1 del D.M. 28 Agosto 1995 n. 548.

Fatto a Eindhoven

Philips Consumer Electronics
Philips, Glaslaan 25616 JB Eindhoven,
The Netherlands

Norge

Typeskilt finnes på apparatens underside.

Observer: Nettbryteren er sekundert innkopleet. Den innebygde nettdelen er derfor ikke frakopleet nettet så lenge apparatet er tilsluttet nettkontakten.

For å redusere faren for brann eller elektrisk støt, skal apparatet ikke utsettes for regn eller fuktighet.

LASER

CAUTION:

USE OF CONTROLS OR ADJUSTMENTS OR PERFORMANCE OF PROCEDURES OTHER THAN THOSE SPECIFIED HEREIN MAY RESULT IN HAZARDOUS RADIATION EXPOSURE.

CAUTION:

VISIBLE AND INVISIBLE LASER RADIATION WHEN OPEN AND INTERLOCK DEFEATED. DO NOT STARE INTO BEAM.

LOCATION:

INSIDE, NEAR THE DECK MECHANISM.

DK

Advarsel: Usynlig laserstråling ved åbning når sikkerhedsafbrydere er ude af funktion. Undgå udsættelse for stråling.

Bemærk: Netafbryderen er sekundært indkoblet og afbryder ikke strømmen fra nettet. Den indbyggede netdel er derfor tilsluttet til lynnettet så længe netstikket sidder i stikkontakten.

S

Klass 1 laserparat

Varning! Om apparaten används på annat sätt än i denna bruksanvisning specificerats, kan användaren utsättas för osynlig laserstråling, som överskrider gränsen för laserklass 1. Observera! Stömbrytaren är sekundärt kopplad och bryter inte strömmen från nätet. Den inbyggda nätdelen är därför ansluten till elnätet så länge stickproppen sitter i vägguttaget.

SF

Luokan 1 laserlaite

Varoitus! Laitteen käyttäminen muulla kuin tässä käyttöohjeessa mainitulla tavalla saattaa altistaa käyttäjän turvallisuusluokan 1 ylittävälle näkymättömälle lasersäteilylle.

Oikeus muutoksiin varataan. Laite ei saa olla alttiina tippu- ja roiskevedelle.

Huom. Toiminnanvalitsin on kytketty toisiopuolelle, eikä se kytke laitetta irti sähköverkosta. Sisäänrakennettu verkko-osa on kytketty sähköverkkoon aina silloin, kun pistoke on pistorasiassa.



Manufactured under license from Dolby Laboratories. Dolby and the double-D symbol are trademarks of Dolby Laboratories.



HDMI, and HDMI logo and High-Definition Multimedia Interface are trademarks or registered trademarks of HDMI licensing LLC.



Manufactured under license under U.S. Patent #'s: 5,451,942; 5,956,674; 5,974,380; 5,978,762; 6,487,535 & other U.S. and worldwide patents issued & pending. DTS and DTS Digital Surround are registered trademarks and the DTS logos and Symbol are trademarks of DTS, Inc. © 1996-2007 DTS, Inc. All Rights Reserved.



Java and all other Java trademarks and logos are trademarks or registered trademarks of Sun Microsystems, Inc. in the United States and/or other countries.



Windows Media and the Windows logo are trademarks or registered trademarks of Microsoft Corporation in the United States and/or other countries.

"Blu-ray Disc" and  are trademarks.



is a trademark of DVD Format/Logo Licensing Corporation.

BONUS VIEW™ is a trademark of Blu-ray Disc Association.

Inhoud

1 Belangrijk 6

Veiligheid en belangrijke kennisgevingen	6
Recycle notice	6
Copyright	6

2 Uw apparaat 7

Enkele functies	7
Symbolen die worden gebruikt in deze handleiding	8
Productoverzicht	9
Voorkant	9
Achterkant	10
Afstandsbediening	11
Gids voor het schermmenu	14

3 Aansluiten 15

Videokabels aansluiten	15
Optie 1: Aansluiten op een HDMI-aansluiting	15
Optie 2: Aansluiten op een Component Video-aansluiting	16
Optie 3: Aansluiten op een videoaansluiting	16
Audiokabels aansluiten	16
Audio verbinden met andere apparaten	17
Aansluiten op analoog stereosysteem	17
Aansluiten op digitale versterker/ontvanger	17
Aansluiten op meerkanaals versterker/ontvanger	18
Het apparaat aansluiten op een stopcontact	18

4 Aan de slag 19

Het juiste weergavekanaal zoeken	19
Een disc plaatsen	19

5 Afspelen 20

Informatie over afspelen	20
Discs en bestanden die kunnen worden afgespeeld	20
Kleursystemen	20
Regiocodes	21
Tip voor het afspelen van discs	21
Gids voor de bestandslijst	22
Standaard afspelen	23
Een BD of DVD afspelen	23
Audio-CD's of MP3/WMA/JPEG-bestanden weergeven	24
Titel/discmenu openen	25
Speciale afspeelfuncties	25
Snel vooruit/achteruit afspelen	25
Langzaam vooruit afspelen	25
Stapsgewijs afspelen	26
In- en uitzoomen	26
Herhaald afspelen	26
A-B herhalen	27
Diapresentatie	27
PiP-instelling (Picture-In-Picture) (BONUSVIEW)	28
Zoeken	28
Titel/hoofdstuk zoeken	28
Tijdlocatie	29
Audio- en videoformaat wijzigen	29
Andere ondertiteling instellen	29
Overschakelen naar een andere soundtrack	30
Een andere camerahoek kiezen	30

6	Instellingen aanpassen	31
	Lijst met instellingen	31
	Instellingen voor [Taal]	31
	Instellingen voor [Video-uitgang]	32
	Instellingen voor [Audio]	34
	Instellingen voor [Kinderslot]	35
	Instellingen voor [Overig]	36
	[Standaard]-instellingen	37
	Set-up	37
	Formaat van TV-scherf instellen	37
	HDMI-videoresolutie instellen	38
	HDMI-audio-uitvoerformaat instellen	39
	Digitale uitvoerformaat instellen	40
	Luidsprekerinstellingen	41
	Kinderslot instellen	42
	Bediening via EasyLink inschakelen	43
	Terugzetten op fabrieksinstellingen	43

7	Extra informatie	44
	Onderhoud	44
	Specificaties	45

8	Problemen oplossen	46
----------	---------------------------	-----------

9	Verklarende woordenlijst	49
----------	---------------------------------	-----------

1 Belangrijk

Veiligheid en belangrijke kennisgevingen

Waarschuwing!

Risico van brand of een elektrische schok!

- Zorg ervoor dat de lucht goed door de ventilatiegaten van het apparaat kan circuleren. Aan alle kanten van het apparaat moet minstens 5 - 10 cm ruimte vrij blijven.
- Stel het apparaat nooit bloot aan direct zonlicht, open vuur of warmte.
- Plaats dit apparaat nooit op andere elektrische apparatuur.
- Blijf bij onweer bij het apparaat uit de buurt.
- Verwijder de behuizing van het apparaat nooit. Laat eventueel onderhoud uitsluitend door erkend onderhoudspersoneel uitvoeren.
- Houd het apparaat uit de buurt van water, vocht en vloeistofhoudende voorwerpen.

Let op!

- Verwijder de batterijen als ze leeg zijn of als de afstandsbediening lange tijd niet wordt gebruikt.
- Plaats geen oude en nieuwe of verschillende typen batterijen in het apparaat.
- Batterijen bevatten chemische stoffen en moeten apart van het huisvuil worden ingezameld.
- Zichtbare en onzichtbare laserstraling. Voorkom blootstelling aan straling.
- Zorg ervoor dat het stopcontact altijd binnen bereik is. Als er zich abnormale situaties voordoen, moet u de stroomtoevoer volledig afsluiten (haal de stekker uit het stopcontact).



Dit product voldoet aan de vereisten met betrekking tot radiostoring van de Europese Unie. Dit product voldoet aan de vereisten van de volgende richtlijnen en bepalingen: 2006/95/EG, 2004/108/EG.

Recycle notice



Deze tekens op de producten, verpakkingen en/of bijgaande documenten betekent dat gebruikte elektrische en elektronische producten en batterijen niet mogen worden gemengd met algemeen huishoudelijk afval. Breng alstublieft voor de juiste behandeling, herwinning en hergebruik van oude producten en gebruikte batterijen deze naar daarvoor bestemde verzamelpunten, in overeenstemming met uw nationale wetgeving en de instructies 2002/96/EC en 2006/66/EC.

Door deze producten en batterijen juist te rangschikken, helpt u het redden van waardevolle rijkdommen en voorkomt u mogelijke negatieve effecten op de menselijke gezondheid en de omgeving, welke zich zou kunnen voordoen door on gepaste afvalverwerking.

Voor meer informatie over het inzamelen en hergebruik van oude producten en batterijen kunt u contact opnemen met uw plaatselijke gemeente, uw afvalverwerkingsbedrijf of het verkooppunt waar u de artikelen heeft gekocht.

Copyright



Dit product is voorzien van een kopieerbeveiliging die onder bepaalde Amerikaanse octrooien en andere intellectuele eigendomsrechten van Macrovision Corporation en andere rechtmatige eigenaren valt. Het gebruik van deze technologie voor kopieerbeveiliging moet worden goedgekeurd door Macrovision Corporation en is alleen bedoeld voor thuisgebruik en ander beperkt gebruik, tenzij door Macrovision Corporation toestemming voor ander gebruik is verleend. Het is verboden het apparaat te decompileren of te demonteren.

2 Uw apparaat

Gefeliciteerd met uw aankoop en welkom bij Philips! Als u volledig wilt profiteren van de ondersteuning die Philips biedt, kunt u uw product registreren op www.philips.com/welcome.

Met deze Blu-ray Disc-speler kunt u video afspelen in High Definition met een resolutie van maximaal 1080p. Film kijken was nog nooit zo geweldig. Dankzij het zeer gedetailleerde beeld en de verbeterde scherpte, zijn de beelden nauwelijks nog van echt te onderscheiden.

Enkele functies

Blu-ray Disc

Blu-ray Disc is een nieuwe geavanceerde optische videodisc waarop vijf keer zoveel gegevens kunnen worden opgeslagen als op een conventionele DVD. Dankzij deze grote capaciteit kan optimaal gebruik worden gemaakt van functies zoals High Definition-video's, meerkanaals Surround-geluid, interactieve menu's, enzovoort.

BD Java

Met bepaalde BD's die Java-toepassingen ondersteunen, kunt u gebruikmaken van interactieve functies zoals games of interactieve menu's.

Video Upscaling van DVD's voor betere beeldkwaliteit

De kwaliteit van uw huidige DVD's wordt veel beter dankzij Video Upscaling. Door Video Upscaling wordt de resolutie van Standard Definition DVD's via een HDMI-aansluiting verhoogd naar High Definition (maximaal 1080p). Het beeld is minder gekarteld en realistischer waardoor het net lijkt alsof u naar echte High Definition-beelden kijkt.

Van uw inhoud genieten op verschillende soorten media

Dankzij de volledige compatibiliteit met DVD's en CD's in oudere formaten kunt u blijven genieten van uw huidige audio- en videoverzameling. Bovendien kunt u digitale JPEG-afbeeldingen weergeven of MP3-muziekbestanden beluisteren.

Naar rijk meerkanaals Surround-geluid luisteren

Meerkanaals Surround-geluid is zo levensecht dat het voelt alsof u er echt bij bent.

Intuïtieve gebruikersinterface en afstandsbediening

Dankzij de logische Philips-gebruikersinterface kunt u gemakkelijk door uw inhoud en instellingen bladeren, zodat u in een mum van tijd hebt gevonden wat u zoekt.

Eenvoudig aansluitbaar op uw HDTV via HDMI

Sluit uw BDP7200 aan op uw HDTV met slechts één HDMI-kabel (High Definition Multimedia Interface). Philips raadt u aan een HDMI-kabel 1,3 van categorie 2 te gebruiken voor betere compatibiliteit. De High Definition-videosignalen worden overgebracht naar uw HDTV zonder dat deze worden geconverteerd naar analoge signalen. Hierdoor is de kwaliteit van het beeld en geluid uitstekend en zijn deze volledig ruisvrij.

Dankzij de verschillende uitgangen kunt u het apparaat tevens eenvoudig aansluiten op uw Home Theatre-systeem of versterker.

Over EasyLink (HDMI Consumer Electronics Control)

Via EasyLink (HDMI CEC) kunnen functies van deze speler worden gekoppeld aan Philips-TV's met EasyLink-functie.



Opmerking

- Philips kan niet garanderen dat dit apparaat 100% compatibel is met alle HDMI CEC-apparaten.

PiP (Picture-In-Picture) (BONUSVIEW)

Bepaalde BD-video's zijn voorzien van de PiP-functie waarmee u binnen de primaire video de secundaire video kunt afspelen. Als de scène de secundaire video bevat, kunt u deze weergeven door op **PIP** te drukken.

Pop-upmenu

Bepaalde BD-video's zijn voorzien van een pop-upmenu; een navigatiemenu dat u op het scherm kunt weergeven en gebruiken zonder het afspelen te onderbreken. U kunt het pop-upmenu weergeven door op **DISC MENU / POP-UP MENU** te drukken. De inhoud van het pop-upmenu is afhankelijk van de disc.

HDMI Deep Colour

Deep Colour reduceert het posterisatie-effect bij de afgespeelde beelden. Raadpleeg het hoofdstuk 'Instellingen aanpassen - Lijst met instellingen' - **[HDMI Deep Color]**.

HDMI 1080p/24-uitvoer (alleen BD)

Dit apparaat is voorzien van een functie waarmee film die is gemaakt voor een framesnelheid van 24 frames per seconde, vloeiend kan worden afgespeeld. (Alleen beschikbaar wanneer het weergaveapparaat is aangesloten via een HDMI-kabel). Raadpleeg het hoofdstuk 'Instellingen aanpassen - Lijst met instellingen' - **[HDMI 1080p/24]**.

HDMI 1080p/24-uitvoer (alleen BD)

Dit apparaat ondersteunt High Definition-audioformaten zoals Dolby Digital Plus, Dolby TrueHD en DTS-HD. Deze audioformaten bieden een betere audiokwaliteit dan de traditionele DVD. Als u optimaal gebruik wilt maken van High Definition-compatibele AV-ontvangers/versterkers, moet u deze met een HDMI-kabel aansluiten op het apparaat. Zie het hoofdstuk 'Instellingen aanpassen - Lijst met instellingen', **[HDMI-audio]** wijzigen in **[Normale HDMI]**.

Symbolen die worden gebruikt in deze handleiding

Bij elk symbool wordt aangegeven op welk mediatype dit betrekking heeft.

Symbol	Beschrijving
	Heeft betrekking op BD-video
	Heeft betrekking op DVD-video
	Heeft betrekking op audio-CD/DTS-CD
	Heeft betrekking op DVD±RW/±R en CD-RW/-R met MP3-bestanden
	Heeft betrekking op DVD±RW/±R en CD-RW/-R met Windows Media™ Audio-bestanden
	Heeft betrekking op DVD±RW/±R en CD-RW/-R met JPEG-bestanden, inclusief Kodak Picture CD-bestanden.



Opmerking

- DVD-RW/-R opgenomen in VR-modus of een incompatibel opnameformaat, kan niet worden afgespeeld.
- Als bij de kop van het item dat betrekking heeft op een functie, geen van de bovenstaande symbolen vermeld wordt, is het desbetreffende item van toepassing op alle media.

Productoverzicht

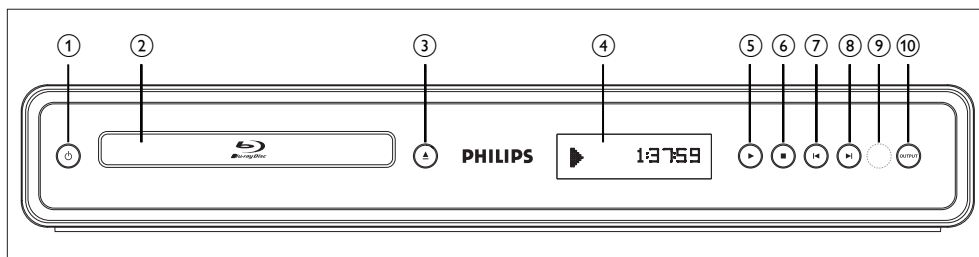

Voorkant

- ①
 - Druk hierop om het apparaat in of uit te schakelen.
- ② **Disclade**
 - Hierin plaatst u de discs die u wilt afspelen.
- ③ (Openen/sluiten)
 - Druk hierop om de disclade te openen of te sluiten.
- ④ **Display van voorpaneel**
 - Hier worden statuspictogrammen met betrekking tot het afspelen weergegeven, evenals bepaalde andere gegevens. Zie de tabel hiernaast.
- ⑤ (Afspelen)
 - Druk hierop om het afspelen te starten of te hervatten.
- ⑥ (Stoppen)
 - Druk hierop om het afspelen te stoppen.
- ⑦ (Vorige)
 - Video's, muziek, afbeeldingen - Vorige
- ⑧ (Volgende)
 - Video's, muziek, afbeeldingen - Volgende
- ⑨ **Venster voor de infraroodsensor**

⑩ OUTPUT

- Druk hierop als u de resolutie van HDMI-uitvoer wilt wijzigen. (Niet beschikbaar bij het afspelen van BD-video's of het weergeven van het instellingenmenu)

Display van voorpaneel	Modus
	Disc wordt geladen.
	Disc wordt afgespeeld.
	Stopmodus.
	Pauzmodus.
	Vooruitspoelen.
	Terugspoelen.
	Langzaam vooruitspoelen.
	Herhaalfunctie is ingesteld.
	Hoofdmenu.
1 01:23	Titel wordt afgespeeld. Het nummer van het huidige hoofdstuk of de huidige track wordt aangegeven, evenals de verstreken afspeeltijd.
CHAPTER	Het huidige hoofdstuk wordt herhaald.
RESUME	De disc wordt afgespeeld vanaf het punt waar u de vorige keer bent gestopt.
MEDIA FL	Mediafilterscherm.
Dolby D	Uitvoer is Dolby Digital-audio.
Dolby HD	Uitvoer is Dolby TrueHD-audio.

Achterkant

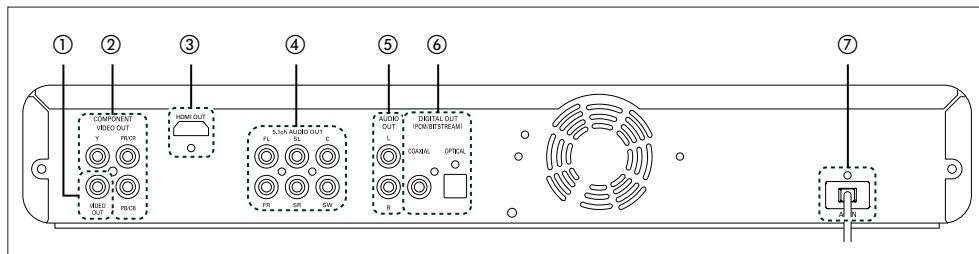

① VIDEO OUT-uitgang

- Hiermee kunt u een TV-beeldscherm, een AV-ontvanger/versterker of een ander apparaat aansluiten via een RCA-videokabel.

② COMPONENT VIDEO OUT-aansluitingen

- Hiermee kunt u een TV-beeldscherm met Component Video-ingangen aansluiten via een Component Video-kabel.

③ HDMI OUT-uitgang

- Gebruik deze uitgang om het apparaat met behulp van een HDMI-kabel aan te sluiten op een scherm met een HDMI-poort.

④ 5.1ch AUDIO OUT-uitgangen

- Gebruik deze uitgang om het apparaat met behulp van 5,1-kanaals audiokabels aan te sluiten op een AV-ontvanger/versterker.

⑤ AUDIO OUT-aansluitingen

- Hiermee kunt u een TV-beeldscherm, een AV-ontvanger/versterker of een ander apparaat aansluiten via een RCA-audiokabel.

⑥ DIGITAL OUT (COAXIAL/OPTICAL)-uitgangen

- Hiermee kunt u een AV-ontvanger/versterker, Dolby Digital/DTS-decoder of ander apparaat met een digitale audio-aansluiting (coaxiaal of optisch) aansluiten via een digitale audiokabel (coaxiaal of optisch).

⑦ Netspanningsaansluiting

- Gebruik deze aansluiting om het apparaat met behulp van een netsnoer aan te sluiten op een stopcontact.



Opmerking

- Raak de pinnen van de aansluitingen op de achterkant niet aan. Door elektrostatische ontlading kan het systeem permanent beschadigd raken.
- Dit apparaat heeft geen RF-modulator.

Afstandsbediening

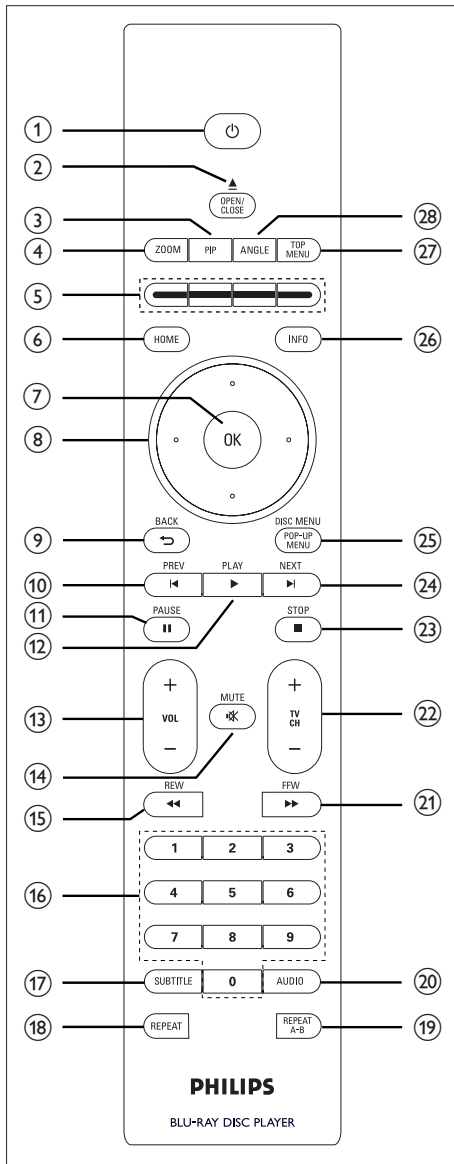

- ① **⏻** (Stand-by/aan)
 - Druk hierop om het apparaat in of uit te schakelen.
- ② **OPEN/CLOSE ▲**
 - Druk hierop om de disc te openen of te sluiten.
- ③ **PIP**
 - Druk hierop om de PIP-functie in of uit te schakelen. (alleen van toepassing op BD-video die de PIP-functie ondersteunt)
- ④ **ZOOM**
 - Hiermee zoomt u in of uit op het beeld op TV.
- ⑤ **Gekleurde knoppen**
 - Druk hierop om sneltoetsen te activeren bij bepaalde BD-videofuncties.
- ⑥ **HOME**
 - Druk hierop om het hoofdmenu weer te geven.
- ⑦ **OK**
 - Druk hierop om menu-items te bevestigen of te selecteren.
- ⑧ **Cursorknoppen (▲▼◀▶)**
 - Druk hierop om items of instellingen te selecteren.
- ⑨ **BACK ↶**
 - Druk hierop om het vorige menu of de vorige schermfunctie weer te geven.
- ⑩ **PREV ◀**
 - Als u hier tijdens het afspelen eenmaal op drukt, gaat u terug naar het begin van het huidige hoofdstuk of de huidige titel of track.
 - Als u hier tijdens de weergave van JPEG-bestanden op drukt, gaat u terug naar het vorige bestand.
 - Als u hier tijdens het afspelen tweemaal op drukt, gaat u terug naar het vorige hoofdstuk of de vorige titel of track.

⑪ **PLAY ►**

- Druk hierop om het afspelen te starten of te hervatten.

⑫ **PAUSE ■■**

- Druk hierop om het afspelen te onderbreken.
- Als u het afspelen hebt gepauzeerd, kunt u stapsgewijs afspelen door hier meerdere keren op te drukken.

⑬ **VOL + -**

- Druk hierop om het TV-volume aan te passen (alleen van toepassing op PHILIPS-TV's)

⑭ **MUTE **

- Druk hierop om het TV-volume te dempen (alleen van toepassing op PHILIPS-TV's)

⑮ **REW ◀◀**

- Als u hier tijdens het afspelen op drukt, wordt er snel achteruit afgespeeld.

⑯ **Numerieke knoppen**

- Druk hierop om tijdens het afspelen een hoofdstuk te selecteren.
- Druk hierop om waarden in het invoerveld in te voeren.

⑰ **SUBTITLE**

- Druk hierop om de ondertiteling op een disc te selecteren.

⑱ **REPEAT**

- Druk hierop om te schakelen tussen de verschillende herhaalmodi.

⑲ **REPEAT A-B**

- Druk hierop om een gemarkeerd deel tussen punt A en punt B herhaald af te spelen.

⑳ **AUDIO**

- Druk hierop om het audiokanaal (bijvoorbeeld de gewenste taal) op een disc te selecteren.

㉑ **FFW ►►**

- Als u hier tijdens het afspelen op drukt, wordt er snel vooruit afgespeeld.
- Als het afspelen is gepauzeerd, drukt u hierop om langzaam vooruit af te spelen.

㉒ **TV CH + -**

- Druk hierop om het vorige of het volgende kanaal te selecteren (alleen van toepassing op PHILIPS-TV's).

㉓ **STOP ■**

- Druk hierop om het afspelen te stoppen.

㉔ **NEXT ►**

- Als u hier tijdens het afspelen op drukt, gaat u naar het volgende hoofdstuk of bestand of de volgende track.

㉕ **DISC MENU / POP-UP MENU**

- **BD:** Druk hierop om het pop-upmenu weer te geven.
- **DVD:** Druk hierop om het discmenu weer te geven.

㉖ **INFO**

- Druk hierop om het informatiescherm weer te geven.

㉗ **TOP MENU**

- **BD:** Druk hierop om het hoofdmenu weer te geven.
- **DVD:** Druk hierop om het titelmenu weer te geven.

㉘ **ANGLE**

- Druk hierop om de camerahoek op een disc te selecteren.
- Druk hierop om een beeld te draaien (JPEG).

De batterijen in de afstandsbediening plaatsen

Plaats de batterijen (R6/AA x2) met de polen aan de juiste zijde in het batterijcompartiment van de afstandsbediening.

1 Open het klepje.

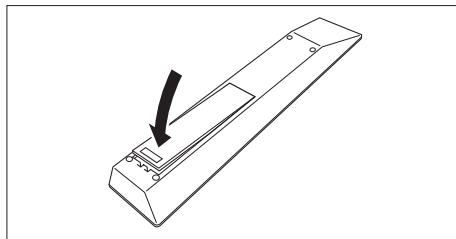

2 Plaats de batterijen.

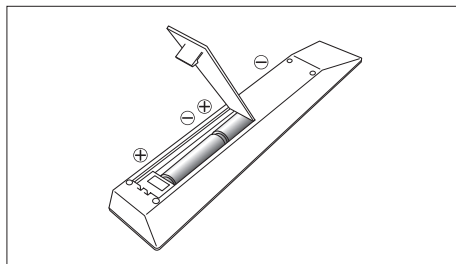

- Let op dat de symbolen **+** en **-** op de batterijen overeenkomen met de markeringen in het batterijcompartiment.

3 Sluit het klepje.

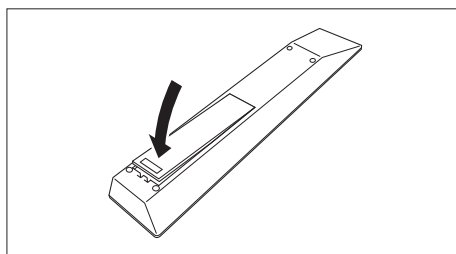

Opmerking

- Als u batterijen verkeerd gebruikt, kunnen ze gaan lekken en barsten.

De afstandsbediening gebruiken

Let bij het gebruik van de afstandsbediening op het volgende:

- Let op dat er zich geen obstakels tussen de afstandsbediening en het venster van de infraroodsensor van het apparaat bevinden.
- De werking van de afstandsbediening kan onbetrouwbaar worden als er fel zonlicht of TL-licht op het venster van de infraroodsensor van het apparaat valt.
- Afstandsbedieningen van verschillende apparaten kunnen elkaar storen. Gebruik geen afstandsbedieningen van andere apparaten vlakbij het apparaat.
- Vervang de batterijen als u merkt dat het bedieningsbereik van de afstandsbediening minder wordt.
- Het maximale bedieningsbereik van de afstandsbediening volgt hieronder:
 - **Recht in het gezichtsveld:** ongeveer 7 m
 - **Links of rechts van het midden:** ongeveer 5 m binnen een hoek van 30°
 - **Boven:** ongeveer 5 m binnen een hoek van 15°
 - **Onder:** ongeveer 3 m binnen een hoek van 30°

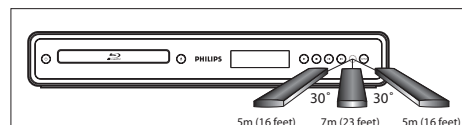

Gids voor het schermmenu

Hoofdmenu

Als u het apparaat aanzet, wordt het hoofdmenu automatisch weergegeven. Druk anders op **HOME**.

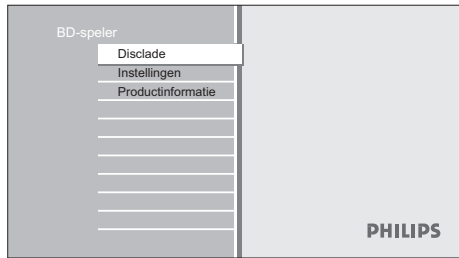

[Disclade]

- Hiermee opent u de lijst met tracks of bestanden of het mediafilterscherm.

[Instellingen]

- Hiermee krijgt u toegang tot de instellingenmenu's.

[Productinformatie]

- Hiermee krijgt u toegang tot de productinformatie.



Tip

- U kunt ook de nieuwste firmware downloaden van de website die wordt aangegeven op het scherm **[Productinformatie]**. U kunt de firmware zo zelf updaten.

Menuschermb

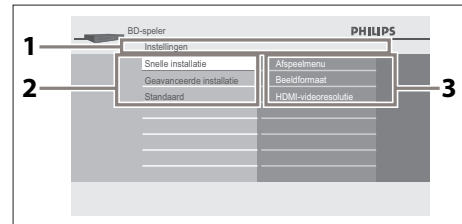

① Map

- Hier wordt de huidige hiërarchie weergegeven.

② Menu's

③ Submenu's/opties

- Als er voor het gemarkeerde item links submenu's of opties beschikbaar zijn, worden deze hier weergegeven.

3 Aansluiten

In dit hoofdstuk worden de basisaansluitingen beschreven die vereist zijn voor de Blu-ray Disc-speler voordat u het apparaat kunt gebruiken.

Basisaansluitingen - Aansluiten op TV

- Videokabels aansluiten
- Audiokabels aansluiten

Optionele aansluitingen:

- Audio verbinden met andere apparaten
 - Aansluiten op analogo stereosysteem
 - Aansluiten op digitale versterker/ontvanger
 - Aansluiten op meerkanaals versterker/ontvanger

Opmerking

- Kijk op het typeplaatje aan de achter- of onderkant van het apparaat voor het identificatienummer en de voedingsspanning.
- Controleer altijd of de stekkers van alle apparaten uit het stopcontact zijn verwijderd voordat u apparaten aansluit of aansluitingen verandert.

Videokabels aansluiten

Afhankelijk van de mogelijkheden van uw huidige apparaat kunt u een van de volgende aansluitingen tot stand brengen.

- **Optie 1:** Aansluiten op een HDMI-aansluiting (voor een HDMI-, DVI- of HDCP-compatibele TV).
- **Optie 2:** Aansluiten op een Component Video-aansluiting (voor een standaard-TV of een TV met Progressive Scan).
- **Optie 3:** Aansluiten op een videoaansluiting (voor een standaard-TV).

Optie 1: Aansluiten op een HDMI-aansluiting

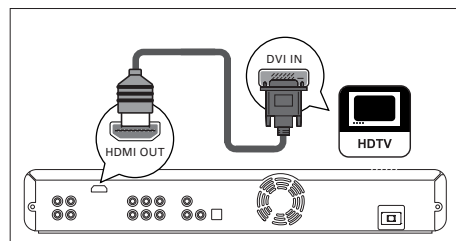
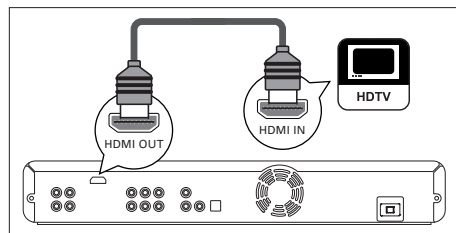

- 1 Sluit een HDMI-kabel (meegeleverd) aan op de **HDMI OUT**-aansluiting van het apparaat en de **HDMI IN**-aansluiting van uw TV.
 - Gebruik een HDMI/DVI-adapter als uw TV alleen een DVI-aansluiting heeft.

Opmerking

- Als u de video-uitvoer wilt optimaliseren, raadpleegt u het hoofdstuk 'Instellingen aanpassen - Lijst met instellingen' - **[HDMI-videoresolutie]** of drukt u een paar keer op **OUTPUT** om de optimale resolutie voor uw TV te selecteren.
- Voor een HDMI-DVI-aansluiting is een analoge audioaansluiting nodig.
- Philips raadt u aan een HDMI-kabel van categorie 2 (High Speed HDMI-kabel) te gebruiken voor optimale audio/video-uitvoer.
- Via een eenvoudige aansluiting met één kabel op een apparaat met een HDMI-aansluiting (High-Definition Multimedia Interface) kunnen digitale beelden en geluid van BD-video, DVD-video en andere apparaten digitaal worden overgebracht.
- Voor het afspelen van de digitale video-beelden van een BD-video of DVD-video via een HDMI-aansluiting moeten zowel de speler als het weergaveapparaat (of een AV-ontvanger/versterker) het HDCP-kopieerbeveiligingssysteem (High-Bandwidth Digital Content Protection) ondersteunen.

Tip

- Dit type aansluiting geeft de beste beeldkwaliteit.

Optie 2: Aansluiten op een Component Video-aansluiting

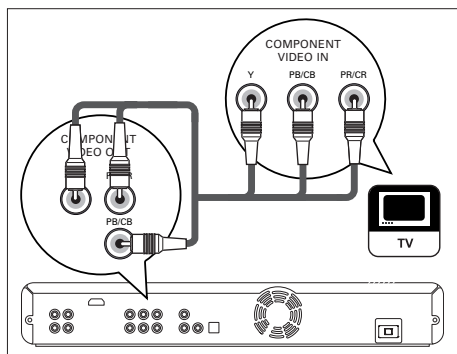

- 1 Sluit de Component Video-kabel (niet meegeleverd) aan op de **COMPONENT VIDEO OUT**-aansluiting op dit apparaat en de Component Video-ingangen op uw TV.

Tip

- Dit apparaat is compatibel met het Progressive Scan-systeem. Met deze functie beschikt u over beeld van betere kwaliteit dan bij de gebruikelijke uitvoersystemen. U kunt deze functie alleen gebruiken als u een TV met Progressive Scan gebruikt. Raadpleeg het hoofdstuk 'Instellingen aanpassen - Lijst met instellingen' [**Component-uitvoer**] voor meer informatie.
- De Component Video-ingang van uw TV kan worden aangeduid met Y Pb/Cb Pr/Cr of YUV.
- Dit type aansluiting geeft een goede beeldkwaliteit.

Optie 3: Aansluiten op een videoaansluiting

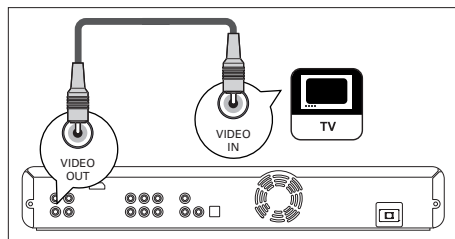

- 1 Sluit een RCA-vidеоkabel (meegeleverd) aan op de **VIDEO OUT**-aansluiting van dit apparaat en de video-ingang van de TV.

Tip

- De video-ingang van uw TV kan worden aangeduid met A/V IN, VIDEO IN, COMPOSITE of BASEBAND.
- Dit type aansluiting geeft een standaardbeeldkwaliteit.

Audiokabels aansluiten

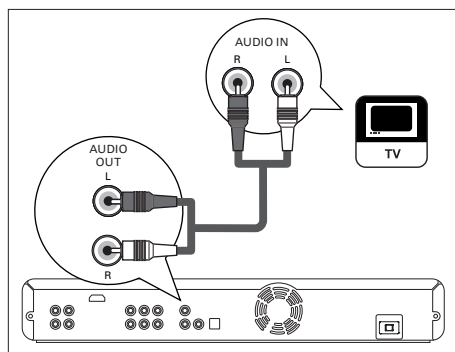

- 1 Sluit een RCA-audiokabel (meegeleverd) aan op de **AUDIO OUT**-aansluitingen van het apparaat en op de AUDIO IN-aansluitingen van uw TV.

Audio verbinden met andere apparaten

In deze sectie wordt beschreven hoe u het geluid van de Blu-ray Disc-speler naar andere apparaten kunt leiden om te genieten van Surround-geluid.

Aansluiten op analog stereosysteem

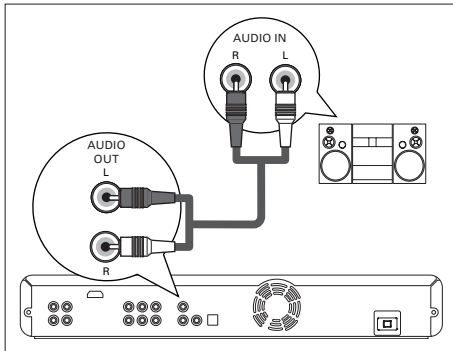

- 1 Sluit een RCA-audiokabel (meegeleverd) aan op de **AUDIO OUT**-aansluitingen van dit apparaat en op de audio-ingangen van het desbetreffende systeem.

Aansluiten op digitale versterker/ontvanger

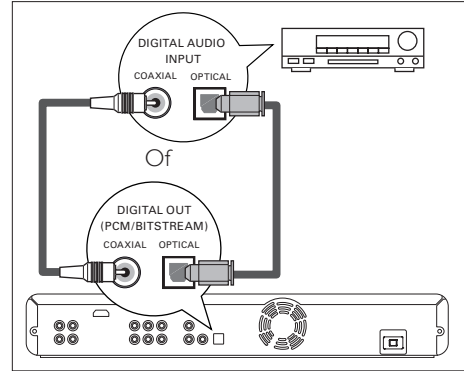

- 1 Sluit een coaxiale kabel (niet meegeleverd) aan op de **DIGITAL OUT (COAXIAL)**-aansluiting van dit apparaat en de **DIGITAL IN (COAXIAL)**-aansluiting van het desbetreffende systeem.

of

- 1 Sluit een optische kabel (niet meegeleverd) aan op de **DIGITAL OUT (OPTICAL)**-aansluiting van dit apparaat en de **DIGITAL IN (OPTICAL)**-aansluiting van het desbetreffende systeem.

Aansluiten op meerkanaals versterker/ontvanger

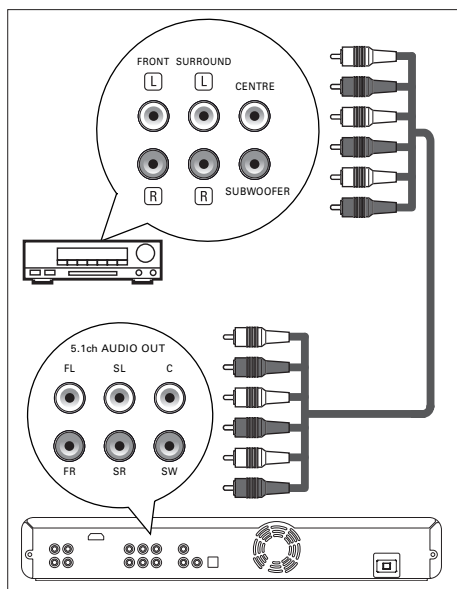

- 1 Sluit een 5.1ch-audiokabel (niet meegeleverd) aan op de **5.1ch AUDIO OUT**-aansluiting van dit apparaat en de audio-ingang van het desbetreffende apparaat.

Tip

- Meer informatie over het instellen van de luidsprekers vindt u in het hoofdstuk 'Instellingen aanpassen - Lijst met instellingen' - **[Analoge audio]**.

Het apparaat aansluiten op een stopcontact

Let op!

- Steek het netsnoer goed in het apparaat en het stopcontact. Als het netsnoer niet goed is aangesloten, kan er ruis optreden.

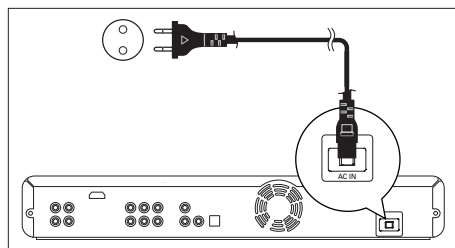

- 1 Als u alle gewenste aansluitingen tot stand hebt gebracht, steekt u het netsnoer in de aansluiting **AC IN** van dit apparaat en in het stopcontact.

4 Aan de slag

Het juiste weergavekanaal zoeken

- 1 Als u alle aansluitingen tot stand hebt gebracht, drukt u op  (Stand-by/aan) om het apparaat in te schakelen.
- 2 Schakel de TV in.
- 3 Druk op de knop op de afstandsbediening van de TV waarmee u toegang krijgt tot het externe ingangskanaal.
 - Dit kanaal kan voorzien zijn van het label **SOURCE**, **AV** of **SELECT** (raadpleeg de handleiding van de TV).
 - U kunt ook op '2' op de afstandsbediening van de TV drukken en vervolgens herhaaldelijk op de 'omlaag'-knop tot het PHILIPS-scherm wordt weergegeven.



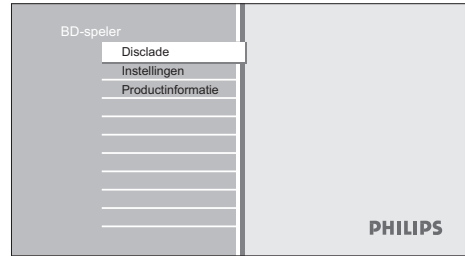

- Dit is het correcte weergavekanaal (extern ingangskanaal).
- Als er een zekere tijd is verstreken sinds u het apparaat hebt ingeschakeld, wordt mogelijk in plaats van het PHILIPS-scherm het hoofdmenu weergegeven.



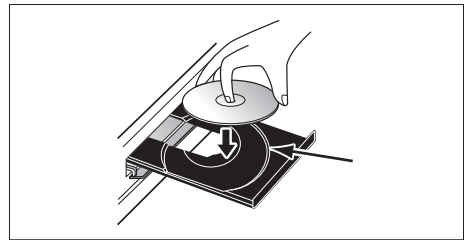

Een disc plaatsen

- 1 Druk op  om de disclade te openen.
- 2 Plaats de disc in de lade met de bedrukte zijde naar boven.



- Gebruik alleen discs die compatibel zijn met het apparaat. Het hoofdstuk 'Afspelen - Informatie over afspelen' bevat een lijst met compatibele discs.
- 3 Druk op  om de disclade te sluiten.
↳ Het kan even duren voordat de disc is geladen.

De disc uitwerpen:

- 1 Druk op  om de disclade te openen.
- 2 Verwijder de disc uit de lade.
- 3 Druk op  om de disclade te sluiten.

5 Afspelen

Informatie over afspelen

Discs en bestanden die kunnen worden afgespeeld

Met dit apparaat kunnen de volgende discs worden afgespeeld. U kunt alleen discs afspelen die voldoen aan de vereisten wat betreft regio-code en kleursystemen. Deze worden hieronder beschreven. U kunt discs afspelen die zijn voorzien van de volgende logo's. Discs van andere typen kunnen mogelijk niet worden afgespeeld.

Logo	Disc die kan worden afgespeeld
	BD Video (enkellaags/dubbellaags) BD-RE* ver:2 (enkellaags/dubbellaags) BD-R* (enkellaags/dubbellaags)
	DVD-video
	DVD±RW (Alleen gefinaliseerde videodiscs)
	DVD±R (enkellaags/dubbellaags) (Alleen gefinaliseerde videodiscs)
	CD-DA (audio-CD)
	CD-RW
	CD-R
	Kodak Picture CD
	DTS-CD

Media	Bestanden die kunnen worden afgespeeld
CD-RW/-R	MP3
DVD+RW/+R	Windows Media™ Audio
DVD-RW/-R	JPEG

Opmerking

Met dit apparaat kunt u de volgende discs niet afspelen:



- Gezien de geplande verdere ontwikkeling van het Blu-ray Disc-formaat door de autoriteit die deze standaard heeft ontwikkeld, kan Philips geen garantie geven op de af speelbaarheid van toekomstige versies van het Blu-ray Disc-formaat op dit apparaat.
- *BD-R of BD-RE opgenomen in de BDAV-modus of met een incompatibel opnameformaat.
- Discinhoud die wordt beschermd door Digital Rights Management (DRM) voor Windows Media™.
- DVD-R/DVD-RW opgenomen in de VR-modus of een incompatibel opnameformaat.
- Het geluid van de High-Density Super Audio CD-laag kan niet worden afgespeeld. Alleen het geluid van de CD-laag kan worden afgespeeld.
- De af speelbaarheid van Dual Discs kan niet worden gegarandeerd.

Kleursystemen

BD en DVD worden wereldwijd via verschillende kleursystemen opgenomen. Het meest gebruikelijke kleursysteem, dat in de eerste plaats wordt gebruikt in het Verenigd Koninkrijk en andere Europese landen, is PAL. Dit apparaat gebruikt het PAL-systeem. Het is echter ook mogelijk BD en DVD af te spelen waarbij gebruikgemaakt wordt van andere kleursystemen, zoals NTSC.

Regiocodes

Met dit apparaat kunt u alleen BD-video's afspelen met regio 'B' en DVD-video's met regio '2' of 'ALL'. BD-video's of DVD-video's die zijn gelabeld voor andere regio's, kunnen niet worden afgespeeld. De symbolen staan op de rechterkant van de BD-video of DVD-video. Als deze regiosymbolen niet worden weergegeven op de BD-video of DVD-video, kunt u de disc niet afspelen op dit apparaat. De letter of het cijfer in de globe verwijst naar de regio.

Regio	Regiocode
Europa	  

Tip voor het afspelen van discs

De inhoud van een disc is in het algemeen geordend in secties of mappen (groepen titels of bestanden), zoals hieronder wordt aangegeven.

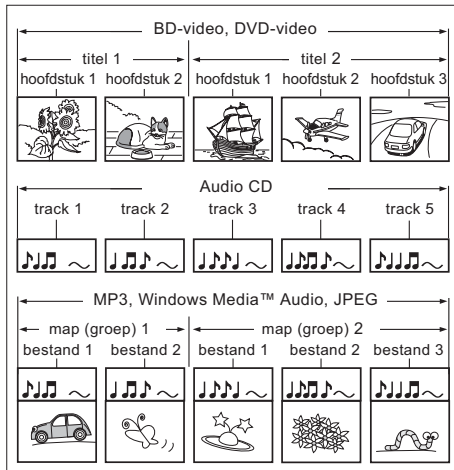

- 'Mappen' heeft betrekking op de groepen bestanden.
- 'Tracks' heeft betrekking op de inhoud die is opgenomen op de audio-CD.
- 'Bestanden' heeft betrekking op de inhoud van een disc die is opgenomen in het MP3-, Windows Media™ Audio- of JPEG-formaat.

Pictogram Beschrijving

	Groep (map)
	Groep (map) terug
	Muziekbestand

Opmerking

- Tekens die niet worden herkend, worden vervangen door het teken '□'.
- Voor DVD's herkent dit apparaat maximaal 999 groepen (mappen) en 9999 tracks/bestanden.
- Voor CD's herkent dit apparaat maximaal 999 groepen (mappen) en 999 tracks/bestanden.

Gids voor de bestandslijst

Lijst met audio-CD-tracks

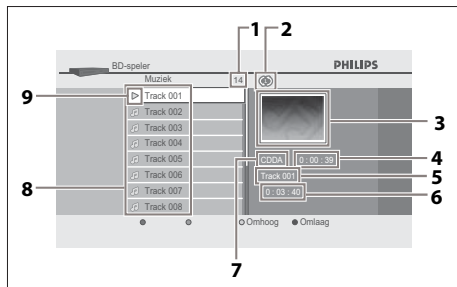

- ① Totaalaantal tracks
- ② Herhalingsstatus
- ③ Afbeelding
- ④ Verstreken afspeeltijd van de huidige track
- ⑤ Nummer van afgespeelde track
- ⑥ Totale tijd van de huidige track
- ⑦ Afspeelde media
- ⑧ Lijst met tracks
- ⑨ Afspeelstatus

Bestandslijst voor video-/muziekmodus

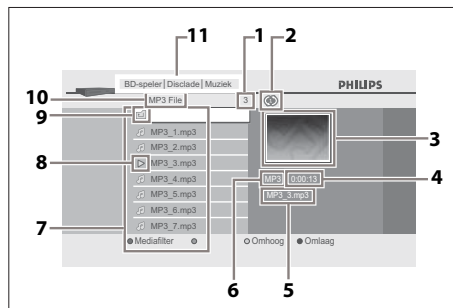

(bijvoorbeeld MP3-bestanden)

- ① Aantal items in de huidige groep (map)
- ② Herhalingsstatus (alleen muziekmodus)
- ③ Afbeelding
- ④ Verstreken afspeeltijd van de huidige track
- ⑤ Naam huidige bestand
- ⑥ Mediatype
- ⑦ Lijst met groepen (mappen)/bestanden
- ⑧ Afspeelstatus
- ⑨ Hoofdmap
- ⑩ Naam groep (map)
- ⑪ Directory

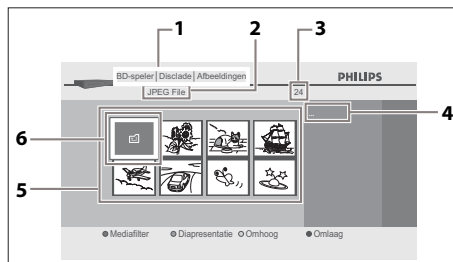

Bestandslijst voor fotomodus



(bijvoorbeeld JPEG-bestanden)

- ① Map
- ② Naam groep (map)
- ③ Aantal items in de huidige groep (map)
- ④ Naam huidig bestand
- ⑤ Lijst met groepen (mappen)/bestanden (miniaturen)
- ⑥ Hoofdmap

Navigeren door de lijst met tracks/bestanden

Knop	Actie
▲▼	Hiermee verplaatst u de markering omhoog of omlaag in de lijst.
OK	Geeft toegang tot de bestanden in een groep (map).
◀	Hiermee gaat u terug naar het vorige scherm. <ul style="list-style-type: none">• U kunt ook () markeren en op OK drukken.
 (Gele/blauwe knop)	Hiermee gaat u naar een andere pagina in de lijst.
 (Rode knop)	Hiermee gaat u terug naar het mediafilterscherm.
HOME	Hiermee gaat u terug naar het hoofdmenu.

Standaard afspele

Een BD of DVD afspele



- 1 Plaats een disc.
- 2 Het afspele wordt automatisch gestart. Als dat niet zo is, drukt u op **PLAY ▶**.
 - Bij bepaalde discs wordt een titel of discmenu weergegeven. Raadpleeg 'Titel/discmenu openen' voor meer informatie.

Knop	Actie
PAUSE 	Hiermee pauzeert u het afspele.
PLAY 	Hiermee keert u terug naar de normale afspelemodus.
STOP 	Hiermee stopt u het afspele. <ul style="list-style-type: none">• De disc wordt afgespeeld vanaf het punt waar u de vorige keer bent gestopt, en het hoofdmenu wordt weergegeven.• Als u het afspele wilt hervatten vanaf het punt waar u bent gestopt, drukt u op PLAY ▶.



Note

- Als u op **HOME** drukt, stopt het afspele en wordt het hoofdmenu weergegeven.
- Bij BD Java-toepassingen kan het afspele niet worden hervat vanaf het punt waar u de vorige keer bent gestopt.
- Als u op **OK** drukt in plaats van **PLAY ▶**, kan het afspele worden hervat bij het begin van de disc, zelfs als de modus voor het afspele vanaf het punt waar u de vorige keer bent gestopt is ingesteld.
- Het afspele van de disc kan ook worden hervat bij het begin als u drukt op **◀** terwijl het bericht over het hervatten van het afspele wordt weergegeven.
- U kunt dit bericht verwijderen door op **BACK** te drukken.
- De modus voor het afspele vanaf het punt waar u de vorige keer bent gestopt blijft ook actief als u het apparaat uitschakelt, maar wordt geannuleerd als de disc wordt uitgeworpen.

Audio-CD's of MP3/WMA/JPEG-bestanden weergeven



- 1 Plaats een disc.
 - ↳ Audio-CD: de tracklijst wordt weergegeven en het afspelen start automatisch.
 - ↳ MP3/WMA/JPEG-bestanden: het hoofdmenu wordt weergegeven.
- 2 Selecteer **[Disclade]** en druk op **OK**.
 - ↳ Het mediafilterscherm wordt weergegeven.

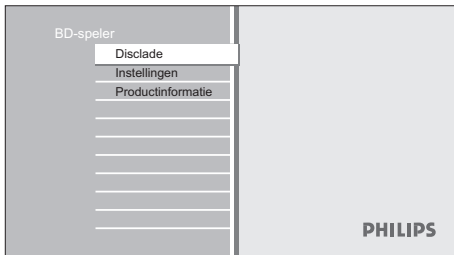

- 3 Selecteer hier het type bestand dat u wilt afspelen en druk op **OK** om de bestandslijst weer te geven.
 - Selecteer **[Muziek]** als u muziekbestanden, bijvoorbeeld MP3 of Windows Media™ Audio, wilt afspelen.
 - Selecteer **[Afbeeldingen]** als u stilstaande beelden zoals JPEG-beelden wilt weergeven.

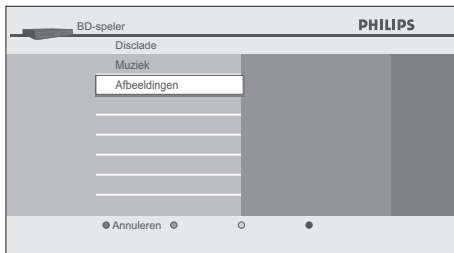

- 4 Selecteer een groep (map) of track/ bestand dat u wilt afspelen en druk op **PLAY ▶** of **OK** om het afspelen te starten.

Knop	Actie
	Hiermee pauzeert u het afspelen.
	Hiermee keert u terug naar de normale afspeelmodus.
	Hiermee stopt u het afspelen. <ul style="list-style-type: none"> • De disc wordt afgespeeld vanaf het punt waarop u de vorige keer bent gestopt. • Bij audio-CD's begint het afspelen op het punt waarop u de vorige keer bent gestopt wanneer u de volgende keer op PLAY ▶ drukt. • Bij MP3/WMA begint het afspelen bij het bestand dat de vorige keer werd afgespeeld wanneer u de volgende keer op PLAY ▶ drukt.
 (Rode knop)	Hiermee gaat u terug naar het mediafilterscherm.

Opmerking

- Als u op **HOME** drukt, stopt het afspelen en wordt het hoofdmenu weergegeven.
- Als u op **OK** drukt in plaats van **PLAY ▶**, kan het afspelen worden hervat bij het begin, zelfs als de modus voor het afspelen vanaf het punt waar u de vorige keer bent gestopt is ingesteld.

Aanbevolen specificaties:

MP3/Windows Media™ Audio

- Samplingfrequentie: 32 kHz, 44,1 kHz of 48 kHz.
- Constante bitsnelheid: 112 kbps - 320 kbps (MP3), 48 kbps - 192 kbps (WMA)

JPEG

- Bovengrens: 2560 x 1900 dots (subsampling is 4:4:4)
5120 x 3840 dots (subsampling is maximaal 4:2:2)
- Ondergrens: 32 x 32 dots
- Maximale bestandsgrootte van een afbeelding: 5 MB

Beperkingen op aantallen mappen/bestanden:

- DVD: 999 mappen (groepen) en 9999 bestanden
- CD: 999 mappen (groepen) en 999 tracks/bestanden

Titel/discmenu openen



Sommige BD-video's of DVD-video's kunnen een titellijst bevatten met een beschrijving van de inhoud van de disc, of een discmenu met de beschikbare functies van de disc. Bij dergelijke discs wordt de titellijst of het discmenu vaak weergegeven als u de disc plaatst. Als dat niet zo is, drukt u op **TOP MENU** of **DISC MENU/POP-UP MENU** om het menu weer te geven. Raadpleeg de handleiding van de disc voor meer informatie over de menunavigatie.



Opmerking

- De menu's kunnen per disc verschillen. Raadpleeg de informatie bij de disc voor meer informatie.
- **TOP MENU** of **DISC MENU/POP-UP MENU** werken mogelijk niet bij bepaalde discs.

Speciale afspeelfuncties

Snel vooruit/achteruit afspelen



- 1 Druk tijdens het afspelen herhaaldelijk op **FFW** ►► of **REW** ◀◀ om snel vooruit of achteruit af te spelen.
 - Als u op **FFW** ►► of **REW** ◀◀ drukt, wordt de afspeelsnelheid gewijzigd.
 - Bij BD en DVD zijn 5 verschillende afspeelsnelheden beschikbaar.
 - Bij audio-CD, MP3 en Windows Media™ Audio zijn 3 verschillende snelheden beschikbaar.

- 2 Druk op **PLAY** ► om af te spelen met normale snelheid.

Langzaam vooruit afspelen



- 1 Druk tijdens het afspelen op **PAUSE** || en vervolgens op **FFW** ►►.
 - Als u op **FFW** ►► drukt, wordt de afspeelsnelheid als volgt gewijzigd.
- 2 Druk op **PLAY** ► om af te spelen met normale snelheid.



Opmerking

- Alleen langzaam vooruit afspelen is beschikbaar.

Stapsgewijs afspelen



- 1 Druk in de pauzmodus herhaaldelijk op **PAUSE III**.
 - Iedere keer dat u op **PAUSE III** drukt, wordt er één stap verder afgespeeld.
- 2 Druk op **PLAY ►** om af te spelen met normale snelheid.



Opmerking

- Alleen stapsgewijs vooruit afspelen is beschikbaar.

In- en uitzoomen



- 1 Druk tijdens het afspelen van de disc herhaaldelijk op **ZOOM**.
 - Iedere keer dat u op **ZOOM** drukt, wordt de zoomfactor gewijzigd.

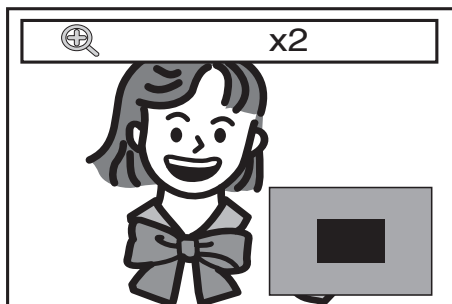
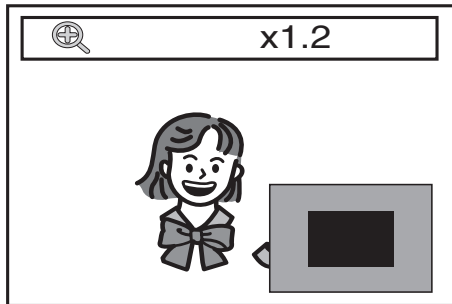

- 2 U kunt met behulp van **▲▼◀▶** over het ingezoomde beeld bewegen.
 - ↳ Het grijze vak met daarin een blauw vak, dat zich in de rechterbenedenhoek van het ingezoomde beeld bevindt, is de positiegids. Het binnenste blauwe vak geeft het ingezoomde gebied aan (niet beschikbaar voor JPEG-weergave).



Opmerking

- U kunt bij JPEG-bestanden geen diapresentatie van het ingezoomde beeld weergeven.
- Bij JPEG-bestanden is x4 zoomen niet beschikbaar.
- Bij bepaalde DVD's is x4 zoomen niet beschikbaar.
- Zoomen werkt niet tijdens het afspelen van de BD-video.
- Zoomen werkt niet terwijl het DVD-menu wordt weergegeven.

Herhaald afspelen



De functie voor herhaald afspelen is afhankelijk van de disc die wordt gebruikt.

- 1 Druk tijdens het afspelen meerdere keren op **REPEAT** om de gewenste herhaalfunctie te selecteren.

Beschikbare media	Herhaalmodus
BD-video/ DVD-video	Hoofdstuk/titel herhalen <ul style="list-style-type: none">• Het huidige hoofdstuk of de huidige titel wordt herhaald afgespeeld.
Audio-CD/DTS CD/MP3/WMA	Track herhalen <ul style="list-style-type: none">• De huidige track wordt herhaald afgespeeld.
Audio-CD/ DTS-CD	Alles herhalen <ul style="list-style-type: none">• Alle tracks in de media worden herhaald afgespeeld.
MP3/WMA	Groep herhalen <ul style="list-style-type: none">• De huidige groep (map) wordt herhaald afgespeeld.

Audio-CD/ DTS-CD	Willekeurig herhalen <ul style="list-style-type: none"> • De disc wordt herhaald in willekeurige volgorde afgespeeld.
MP3/WMA	In willekeurige volgorde herhalen <ul style="list-style-type: none"> • De inhoud van een map wordt herhaald in willekeurige volgorde afgespeeld.

Opmerking

- De herhaalinstelling wordt geannuleerd als u stopt met afspelen.

A-B herhalen



U kunt het opgegeven gedeelte (tussen de punten A en B) herhaald afspelen.

- 1 Druk tijdens het afspelen éénmaal op **REPEAT A-B** op het moment dat u het beginpunt A wilt instellen.
- 2 Druk tijdens het afspelen nogmaals op **REPEAT A-B** op het moment dat u het eindpunt B wilt instellen.
 - ↳ Als u punt B hebt ingesteld, wordt het gedeelte tussen de punten A en B herhaald afgespeeld.
- 3 Als u A-B herhalen wilt annuleren, drukt u een paar keer op **REPEAT A-B** totdat 'Off (Uit)' wordt weergegeven.

Opmerking

- U moet punt B instellen in dezelfde titel of track als punt A.

Diapresentatie

JPEG

- 1 Plaats een disc.
 - ↳ Het hoofdmenu wordt weergegeven.
- 2 Selecteer **[Disclade]** en druk op **OK**.
 - ↳ Het mediafilterscherm wordt weergegeven.
- 3 Selecteer **[Afbeelding]** en druk vervolgens op **OK**.
- 4 Open de map met de gewenste JPEG-bestanden.

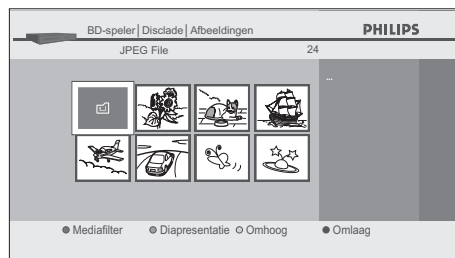

- 5 Markeer een bestand en druk vervolgens op **de groene knop**.
 - ↳ De diapresentatie start met het geselecteerde bestand.

Knop	Actie
NEXT 	Doorgaan naar het volgende bestand.
PREV 	Doorgaan naar het vorige bestand.
STOP 	De diapresentatie stoppen. <ul style="list-style-type: none"> • De disc wordt afgespeeld vanaf het punt waarop u de vorige keer bent gestopt.
 (Groene knop)	De diapresentatie hervatten.
PLAY 	Het normale afspelen hervatten.
ANGLE 	Hiermee draait u het beeld.



Opmerking

- Het duurt enige ogenblikken om grote JPEG-bestanden weer te geven.

PiP-instelling (Picture-In-Picture) (BONUSVIEW)



Bepaalde BD-video's zijn voorzien van de PiP-functie waarmee u binnen de primaire video de secundaire video kunt afspelen. Als de scene de secundaire video bevat, kunt u deze weergeven door op **PIP** te drukken.

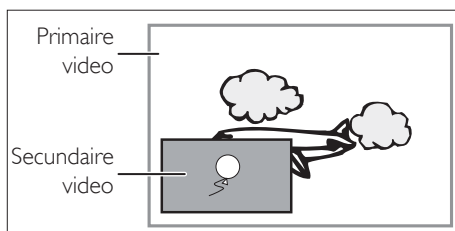

- 1 Druk tijdens het afspelen op **PIP**.
↳ De PiP-informatie wordt weergegeven.
- 2 Druk op **▲▼** om de secundaire video te selecteren die u wilt afspelen.
 - De secundaire video wordt weergegeven met het bijbehorende geluid.
- 3 Druk op **BACK** **↶** om het PiP-informatiemenu te verwijderen.



Tip

- In het hoofdstuk 'Audio- en videoformaat wijzigen - Overschakelen naar een andere soundtrack' vindt u meer informatie over de weergave van de secundaire audio.

Zoeken



Titel/hoofdstuk zoeken

Met behulp van **PREV** **◀** / **NEXT** **▶**

- 1 Druk tijdens het afspelen op **NEXT** **▶** om de huidige titel of het huidige hoofdstuk over te slaan.
 - ↳ U gaat steeds één stap vooruit naar de volgende titel of het volgende hoofdstuk.
 - Als een bepaalde titel geen hoofdstukken bevat, wordt deze titel mogelijk overgeslagen.
- 2 Als u wilt terugkeren naar het begin van de huidige titel of het huidige hoofdstuk, drukt u op **PREV** **◀**.
 - Druk meerdere keren op **PREV** **◀** om naar de vorige titel of het vorige hoofdstuk te gaan. U gaat steeds één stap terug naar de vorige titel of het vorige hoofdstuk.

Met behulp van **INFO**

- 1 Druk tijdens het afspelen op **INFO**.

Disc	
Titel	001/012
Hoofdstuk	001/023
Speeltijd	00:01:31

- 2 Druk op **▲▼** om **[Titel]** of **[Hoofdstuk]** te selecteren.
- 3 Druk op de **numerieke knoppen** of **◀▶** om het nummer van de titel of het hoofdstuk in te voeren.
- 4 Druk op **OK**.
↳ De titel of het hoofdstuk wordt afgespeeld vanaf het begin.
- 5 Druk op **INFO** om het discinformatiemenu te verwijderen.

Met behulp van de numerieke knoppen
(direct zoeken)

Titel zoeken

- 1 Geef in de stopmodus het nummer van de titel op die u wilt zoeken met behulp van de **numerieke toetsen**.
 - ↳ Het afspelen begint binnen een paar seconden.

Hoofdstuk zoeken

- 1 Geef tijdens het afspelen van een titel met behulp van de **numerieke knoppen het hoofdstuknummer op dat u wilt zoeken**.
 - ↳ Het afspelen begint binnen een paar seconden.

Tijdlocatie



- 1 Druk tijdens het afspelen op **INFO**.

Disc	
Titel	001/012
Hoofdstuk	001/023
Speeltijd	00:01:31

- 2 Druk op **▲▼** om **[Speeltijd]** te selecteren.
- 3 Druk op de **numerieke knoppen** om de tijd op te geven van het punt waar u het afspelen wilt beginnen.
 - Als u bijvoorbeeld 1 uur 45 minuten en 15 seconden wilt invoeren, drukt u op '14515'.
- 4 Druk op **OK**.
 - ↳ Het afspelen begint bij de opgegeven tijd.
- 5 Druk op **INFO** om het discinformatiemenu te verwijderen.

Audio- en videoformaat wijzigen

Andere ondertiteling instellen

Sommige BD-video's of DVD-video's hebben ondertiteling in een of meer talen. Voor commercieel verkrijgbare discs vindt u de ondersteunde talen op de verpakking. Volg de onderstaande stappen om tijdens het afspelen de taal van de ondertiteling te wijzigen.



- 1 Druk tijdens het afspelen op **SUBTITLE** om de informatie over de ondertiteling weer te geven.



- 2 Druk op **◀▶** om de gewenste optie voor de ondertiteling te selecteren.

Optie	Beschrijving
[Primair]	Hiermee stelt u de ondertiteling voor de primaire video in.
[Secundair]	Hiermee stelt u de ondertiteling voor de secundaire video binnen de primaire video in.
[Stijl van ondertiteling]	Hiermee stelt u de stijl van de ondertiteling in.

- 3 Druk herhaald op **▲▼** of **SUBTITLE** om de taal of stijl van de ondertiteling te wijzigen.



- 1 Druk tijdens het afspelen op **SUBTITLE** om de informatie over de ondertiteling weer te geven.
- 2 Druk herhaald op **▲▼** of **SUBTITLE** om de ondertiteling te wijzigen.

Overschakelen naar een andere soundtrack

Als u een video afspeelt die is opgenomen met twee of meer geluidstracks (vaak in verschillende talen), kunt u tijdens het afspelen tussen deze tracks wisselen.



- 1 Druk tijdens het afspelen op **AUDIO** om de informatiebalk weer te geven.



- 2 Druk op **◀▶** om de gewenste optie voor de audio te selecteren.

Optie	Beschrijving
[Primair]	Hiermee stelt u de audio voor de primaire video in.
[Secundair]	Hiermee stelt u de audio voor de secundaire video binnen de primaire video in.

- 3 Druk herhaaldelijk op **▲▼** of **AUDIO** om over te schakelen naar een andere soundtrack of een ander audiokanaal.



Tip

- Raadpleeg het hoofdstuk 'Instellingen aanpassen - [Audio]-instellingen' - [Audio van de Blu-ray Disc] als u de secundaire audio wilt weergeven.



- 1 Druk tijdens het afspelen op **AUDIO** om de informatie weer te geven.
- 2 Druk herhaaldelijk op **▲▼** of **AUDIO** om over te schakelen naar een andere audiosoundtrack of een ander audiokanaal.

Een andere camerahoek kiezen



Bij bepaalde BD-video's of DVD-video's zijn scènes geschoten vanuit 2 of meer hoeken. Als de disc scènes bevat die vanuit meerdere hoeken zijn geschoten, moet hier informatie over op het doosje staan.

- 1 Druk tijdens het afspelen op **ANGLE** om de balk met informatie over camerahoeken weer te geven.
 - ↳ Het menu met de audio-informatie wordt weergegeven.
- 2 Druk meerdere keren op **▲▼** of **ANGLE** om de gewenste hoek in te stellen.

6 Instellingen aanpassen

Lijst met instellingen



In het instellingenmenu kunt u de verschillende instellingen naar wens aanpassen. Hieronder wordt aangegeven hoe u door het instellingenmenu kunt navigeren.

- 1 Druk op **HOME** om het hoofdmenu te openen.
- 2 Druk op **▲▼** om **[Instellingen]** te selecteren en druk vervolgens op **OK**.
- 3 Druk op **▲▼** om **[Geavanceerde installatie]** te selecteren en druk vervolgens op **OK**.
- 4 Druk op **▲▼** om de markering omhoog of omlaag in de lijst te verplaatsen.
 - Als er submenu's of opties bij de gemarkeerde items beschikbaar zijn, worden deze in de lijst aan de rechterkant weergegeven.
- 5 Als u een selectie wilt maken of de submenu's/opties van een item wilt openen, markeert u het gewenste item en drukt u vervolgens op **OK**.
- 6 Druk op **HOME** om af te sluiten.
 - De volgende tabel bevat meer informatie over de soorten instellingen die u kunt aanpassen.
 - Instellingen met een sterretje (*) kunt u ook wijzigen via 'Snelle installatie'.
 - Het item dat grijs wordt weergegeven is de standaardinstelling.

Instellingen voor [Taal]

[Audio]  

Optie	Beschrijving
[Standaard]	Hiermee stelt u de audiotaal in voor het afspelen van BD-video of DVD-video. <ul style="list-style-type: none">• Als u [Standaard] selecteert, wordt de oorspronkelijke taal van de disc gebruikt.

[Ondertiteling]  

Optie	Beschrijving
[Uit]	Hiermee stelt u de ondertitelingstaal in voor het afspelen van BD-video of DVD-video.

[Discmenu]  

Optie	Beschrijving
[English]	Hiermee stelt u de taal van het discmenu in.

[Afspeelmenu*]

Opties	Beschrijving
[Automatisch]	Hiermee stelt u de taal voor het afspeelmenu (OSD-menu) in.
[English] (*)	<ul style="list-style-type: none">• De optie [Automatisch] is alleen beschikbaar als 'EasyLink (HDMI CEC)' is ingesteld op 'Aan'. Hiermee activeert u de functie [Menutaal ophalen en instellen]. Raadpleeg het hoofdstuk 'Installatie - Bediening via EasyLink activeren' voor meer informatie.• De geselecteerde taal staat tussen de haakjes naast [Automatisch].

Instellingen voor [Video-uitgang]

[Beeldformaat*]

- Raadpleeg het hoofdstuk 'Installatie - Beeldformaat van de TV wijzigen' voor meer informatie.

Optie	Beschrijving
[4:3 Letter Box]	Hiermee kunt u de beeldverhouding aanpassen aan uw TV.
[4:3 Pan&Scan]	
[16:9 Breedbeeld]	
[16:9 Squeeze]	

[HDMI 1080p/24]

- Deze functie is alleen beschikbaar wanneer het weergaveapparaat is aangesloten via een HDMI-kabel. Raadpleeg het hoofdstuk 'Installatie - HDMI-videoresolutie instellen' voor meer informatie.

Optie	Beschrijving
[Automatisch]	Uitvoer van het beeld in 1080p/24 (1080 Progressive met 24 frames per seconde) wanneer dit voldoet aan de onderstaande voorwaarden: <ul style="list-style-type: none">• De videoresolutie en de framesnelheid van het materiaal is 1080p/24.• [HDMI-videoresolutie] is ingesteld op [1080p].• Het weergaveapparaat ondersteunt 1080p/24-uitvoer.
[Uit]	Uitvoer van het beeld in 50 Hz of 60 Hz.

[HDMI-videoresolutie]

- Deze functie is alleen beschikbaar wanneer het weergaveapparaat is aangesloten via een HDMI-kabel. Raadpleeg het hoofdstuk 'Installatie - HDMI-videoresolutie instellen' voor meer informatie.

Optie	Beschrijving
[Automatisch]	Hiermee stelt u de resolutie in van het videosignaal dat wordt uitgevoerd door HDMI OUT.
[480p/576p]	
[720p]	• De geselecteerde resolutie moet ook worden ondersteund door het TV-beeldscherm.
[1080i]	
[1080p]	

[HDMI Deep Color]

- Deze functie is alleen beschikbaar wanneer het weergaveapparaat is aangesloten via een HDMI-kabel en wanneer het de functie Deep Colour ondersteunt.

Optie	Beschrijving
[Automatisch]	Hiermee reduceert u het posterisatie-effect door automatische uitvoer van 10-bits kleuren wanneer het apparaat detecteert dat het aangesloten weergaveapparaat de functie Deep Colour ondersteunt.
[Uit]	Uitvoer standaard 8-bits kleur.

[Component-uitvoer]

Optie	Beschrijving
[480i/576i]	Hiermee stelt u de resolutie in van het Component-uitvoerbeeld.
[480p/576p]	
[720p]	
[1080i]	

- De geselecteerde resolutie moet ook worden ondersteund door het TV-beeldscherm.
- Raadpleeg ook de handleiding van de TV.
- Als u per ongeluk een resolutie hebt geselecteerd die niet wordt ondersteund door uw TV, houdt u **PLAY ►** op het voorpaneel 5 seconden ingedrukt om de standaardinstelling te herstellen.
- Als er een HDMI-kabel is aangesloten, zijn alleen **[480i/576i]** en de resolutie die is geselecteerd bij **[HDMI-videoresolutie]** beschikbaar.



Opmerking

- Bij DVD-video met kopieerbescherming wordt de resolutie ingesteld op 480p/576p, onafhankelijk van de instelling die u hier kiest. Als 480p/576p-uitvoer niet beschikbaar is, wordt 480i/576i uitgevoerd.

[De-interlacing modus]

Beschrijving	Beschrijving
[Automatisch]	Hiermee wordt de film- of video-inhoud automatisch gedetecteerd en zonodig geconverteerd.
[Video]	Selecteer deze instelling als het beeld wordt vervormd bij de instelling [Automatisch] .

[Ruisonderdrukking]

- Niet beschikbaar voor BD-video

Optie	Beschrijving
[Uit]	Ruisonderdrukking uitgeschakeld.
[MPEG NR.]	Reduceert de blokruis die vaak wordt gezien bij MPEG-bestanden.
[3D NR.]	Reduceert de ruwe achtergrondruis zodat u meer diepte ervaart.
[Combi (3D+MPEG)]	Hiermee activeert u zowel [MPEG NR.] als [3D NR.] .

Instellingen voor [Audio]

[Nachtmodus]

Optie	Beschrijving
[Automatisch]	U kunt de Nachtmodus alleen tijdens het afspelen van Dolby TrueHD-audio activeren.
[Aan]	De nachtmodus heeft betrekking op het bereik tussen zacht en hard geluid. Selecteer deze instelling voor een rustige weergave 's avonds.
[Uit]	Geniet van dynamisch Surround-geluid.

[Downsampling]

- Hiermee kunt u de samplefrequentie instellen voor het uitvoeren van PCM-audio vanuit de digitale uitvoer (coaxiaal/optisch).

Optie	Beschrijving
[Aan]	PCM-audio van meer dan 96 kHz wordt gedownsamled naar 48 kHz.
[Uit]	Bij BD of DVD opgenomen in LPCM zonder kopieerbeveiliging worden 2-kanaals audiosignalen van maximaal 96 kHz uitgevoerd als LPCM-signalen zonder conversie.

[Virtueel Surround-geluid]

Optie	Beschrijving
[Aan]	Selecteer [Aan] om te genieten van de stereofonische virtuele ruimte via uw bestaande 2-kanaals stereosysteem tijdens het afspelen van BD-video of DVD-video.
[Uit]	

[Audio van de Blu-ray Disc]

Optie	Beschrijving
[Audio-uitvoer mixen]	De audio van de secundaire video en de interactieve toepassing worden uitgevoerd samen met de audio van de primaire video.
[Alleen primaire audio]	Alleen de audio van de primaire video wordt uitgevoerd. Bij het afspelen van een BD-video die alleen de primaire audio bevat, is de audio-uitvoer hetzelfde als bij [Alleen primaire audio], zelfs als [Audio van de Blu-ray Disc] is ingesteld op [Audio-uitvoer mixen]

[HDMI-audio]

- Deze functie is alleen beschikbaar wanneer het weergaveapparaat is aangesloten via een HDMI-kabel. Raadpleeg het hoofdstuk 'Installatie - HDMI-audioformaat instellen' voor meer informatie.

Optie	Beschrijving
[Normale HDMI]	Hiermee stelt u het audioformaat in voor het geluid dat wordt uitgevoerd uit HDMI OUT.
[PCM]	
[Uit]	

[Digitale uitvoer]

- Wanneer de HDMI-kabel is aangesloten, moet u controleren of **[HDMI-audio]** is ingesteld op **[Uit]** voordat u deze instelling wijzigt. Raadpleeg het hoofdstuk 'Installatie - Digitale uitvoerformaat instellen' voor meer informatie.

Optie	Beschrijving
[Bitstream]	Hiermee stelt u het audioformaat in voor het geluid dat wordt uitgevoerd uit DIGITAL OUT (COAXIAL/OPTICAL).
[PCM]	

[Analoge audio]

- Wanneer de HDMI-kabel is aangesloten, moet u controleren of **[HDMI-audio]** is ingesteld op **[Uit]** voordat u deze instelling wijzigt.

Optie	Beschrijving
[Luidsprekerinstellingen]	Hiermee kunt u de luidsprekerconfiguratie aanpassen aan de grootte en het aantal van uw luidsprekers. Raadpleeg het hoofdstuk 'Installatie - Luidsprekerinstellingen' voor meer informatie. <ul style="list-style-type: none">• U kunt de testtoon voor iedere luidspreker produceren door op de rode knop te drukken.
[Luidspreker-afstand]	<ul style="list-style-type: none">• [Apparaat]: stel hiermee het gewenste meetsysteem in. De standaardinstelling is [Voet]. Deze eenheid wordt gebruikt voor het instellen van de luidsprekerafstand.• Selecteer de afstand van het luisterpunt tot de luidspreker voor de ideale vertragingstijd.
[Luidspreker-volume]	Hiermee stelt u het volumenniveau voor iedere luidspreker in, om zo de ideale audiobalans te krijgen.

Instellingen voor [Kinderslot]

[Niveau]

- Raadpleeg het hoofdstuk 'Installatie - Kinderslot instellen' voor meer informatie.

Optie	Beschrijving
[Alle]	Hiermee stelt u het niveau van de disc in.
8 [Volwassenen] tot 1 [Alle leeftijden]	

[Nieuwe PIN]

Optie	Beschrijving
	Hiermee stelt u het nieuwe wachtwoord in voor het [Kinderslot] .

Instellingen voor [Overig]

[Automatische stand-by]

Optie	Beschrijving
[Aan]	Hiermee kunt u aangeven of het apparaat automatisch moet worden uitgeschakeld (naar de stand-bymodus) als er 25 minuten nadat de schermbeveiliging is geactiveerd, geen actie is uitgevoerd. Als de schermbeveiliging uitstaat, wordt het apparaat uitgeschakeld als er 30 minuten geen actie is uitgevoerd.
[Uit]	

[Helderheid voorpaneel]

Optie	Beschrijving
[Helder]	Hiermee kunt u de helderheid van het display op het voorpaneel instellen. Als u [Automatisch] selecteert, wordt het display op het voorpaneel gedimd tijdens het afspelen.
[Dimmen]	
[Automatisch]	

[Schermbeveiliging]

Optie	Beschrijving
[Aan]	Hiermee kunt u aangeven of de schermbeveiliging moet worden geactiveerd nadat er 5 minuten geen activiteit is geweest op het apparaat.
[Uit]	

[Interval diapresentatie] JPEG

Optie	Beschrijving
[5sec]	Hiermee kunt u aangeven hoe lang een afbeelding moet worden weergegeven voordat wordt overgeschakeld op de volgende afbeelding.
[10sec]	<ul style="list-style-type: none">Als u bijvoorbeeld [5sec] selecteert, wordt elke 5 seconden een andere afbeelding weergegeven.

[Overgang diapresentatie] JPEG

Optie	Beschrijving
[Harde overgang]	Bij het afspelen van de diapresentatie wordt direct overgegaan op de volgende afbeelding.
[Langzame overgang]	Bij het afspelen van de diapresentatie gaat de ene afbeelding langzaam over in de volgende.

[EasyLink (HDMI CEC)]

- Deze functie is alleen beschikbaar wanneer het weergaveapparaat is aangesloten via een HDMI-kabel en wanneer het de functie EasyLink (HDMI CEC) ondersteunt. Raadpleeg het hoofdstuk 'Installatie - Bediening via EasyLink activeren' voor meer informatie.

Optie	Beschrijving
[Aan]	Hiermee kunt u aangeven of de functie EasyLink (HDMI CEC) moet worden gebruikt. Met de functie EasyLink (HDMI CEC) kunt u uw PHILIPS EasyLink-TV gebruiken in combinatie met dit apparaat of omgekeerd.
[Uit]	

[Standaard]-instellingen

[Instellingen]

Optie	Beschrijving
[Ja]	Hiermee worden alle instellingen teruggezet op de standaardwaarden, behalve het [Kinderslot].
[Nee]	Geen initialisatie uitvoeren.

[Lokale schijf]

Optie	Beschrijving
[Ja]	Het gebied dat wordt gebruikt voor de BD-toepassing initialiseren (opschonen).
[Nee]	Geen initialisatie uitvoeren.

Set-up

Formaat van TV-scherm instellen

Met deze functie kunt u de beeldverhouding van de videobron instellen, die verschilt van die van de TV. U kunt zo het beeldscherm aanpassen zonder het beeld te verstoren.

- 1 Druk op **HOME**.
- 2 Selecteer **[Instellingen]** > **[Geavanceerde installatie]** > **[Video-uitgang]** > **[Beeldformaat]**.

Optie	Beschrijving
[4:3 Letter Box] 	Hiermee kunt u een 16:9-beeld bekijken op een 4:3-beeldscherm. Het 16:9-beeld wordt verkleind tot beide zijden van het beeld passen op de 4:3-TV.
[4:3 Pan Scan] 	Hiermee kunt u een 16:9-beeld bekijken op een 4:3-beeldscherm. Beide zijden van het beeld worden aangepast zodat ze passen op het 4:3-TV-scherm zonder de beeldverhouding van het beeld aan te tasten.
[16:9 Breedbeeld] 	Hiermee kunt u een 16:9-beeld bekijken op een 16:9-beeldscherm. Selecteer deze instelling als u een 16:9-beeld wilt bekijken op de 16:9-TV.
[16:9 Squeeze] 	Een 4:3-beeld bekijken op een 16:9-beeldscherm. Met deze instelling kunt u een 4:3-beeld op de 16:9-TV weergeven zonder de beeldverhouding te verstoren.

HDMI-videoresolutie instellen

Hiermee stelt u de resolutie in van het videosignaal dat wordt uitgevoerd door HDMI OUT.

- 1 Druk op **HOME**.
- 2 Selecteer **[Instellingen] > Geavanceerde installatie] > [Video-uitgang] > [HDMI-videoresolutie]**.
 - ↳ Als u een optie selecteert, wordt het beeldscherm tijdelijk zwart, waarna het weer actief wordt.
 - Als dat niet gebeurt, drukt u op **OUTPUT** om de resolutie te wijzigen, of houdt u **PLAY ►** op het voorpaneel 5 seconden ingedrukt om de standaardinstelling te activeren.

Werkelijke uitgangresolutie van Blu-ray Disc

Instelling voor HDMI-videoresolutie	480p/576p	720p	1080i	1080p	Automatisch
Bron					
480i/60Hz	480p/60Hz	720p/60Hz	1080i/60Hz	1080p/60Hz	De hoogste resolutie die wordt ondersteund door het apparaat waarmee u de disc afspeelt, wordt automatisch ingesteld
720p/60Hz					
1080i/60Hz					
576i/50Hz	576p/50Hz	720p/50Hz	1080i/50Hz	1080p/50Hz	
720p/50Hz					
1080i/50Hz					
720p/24Hz	480p/60Hz	720p/60Hz	1080i/60Hz	1080p/24Hz of 60Hz ^(*1)	
1080p/24Hz					

- (*1) Als u de video wilt afspelen in 24 Hz, moet het aangesloten weergaveapparaat 24Hz-uitvoer ondersteunen. **[HDMI 1080p/24]** moet worden ingesteld op **[Automatisch]**. Doet u dit niet, dan wordt het beeld afgespeeld in 60 Hz.

Werkelijke uitgangresolutie van DVD

Instelling voor HDMI-videoresolutie	480p/576p	720p	1080i	1080p	Automatisch
Bron					
480i/60Hz	480p/60Hz	720p/60Hz	1080i/60Hz	1080p/60Hz	De hoogste resolutie die wordt ondersteund door het apparaat waarmee u de disc afspeelt, wordt automatisch ingesteld
576i/50Hz					



Opmerking

- Als er een HDMI-kabel is aangesloten, zijn alleen **[480i/576i]** en de resolutie die is geselecteerd bij **[HDMI-videoresolutie]** beschikbaar voor **[Component-uitvoer]**.
- De Composite Video-uitgang (VIDEO OUT) kan alleen 480i/60 of 576i/50 uitvoeren.
- Wanneer een 24Hz-sigitaal wordt uitgevoerd uit HDMI OUT, worden er geen signalen uitgevoerd uit COMPONENT VIDEO OUT of VIDEO OUT.
- De geselecteerde resolutie moet ook worden ondersteund door het TV-beeldscherm.
- Als de TV en het apparaat zijn aangesloten via een DVI-kabel en u **[Automatisch]** selecteert, wordt **[480p/576p]** automatisch ingeschakeld
- Als u gedurende 5 seconden op **PLAY ►** op het voorpaneel drukt, wordt de standaardinstelling geactiveerd. (De instelling **[Component-uitvoer]** wordt ook teruggezet op de standaardwaarde van **[480i/576i]**).
- Raadpleeg ook de handleiding van de TV.

HDMI-audio-uitvoerformaat instellen

- 1 Druk op **HOME**.
- 2 Selecteer **[Instellingen] > [Geavanceerde installatie] > [Audio] > [HDMI-audio]**.
- 3 In de tabel hieronder kunt u nagaan welke instelling u moet gebruiken.

	Instelling van [HDMI-audio] ➔	[Normale HDMI]		[PCM]		[Uit]
	Instelling van [Audio van de Blu-ray Disc] ➔	[Alleen primaire audio]	[Audio-uitvoer mixen]	[Alleen primaire audio]	[Audio-uitvoer mixen]	Geen verschil
Media ↓	Audiobron ↓	Welke audioformaten kunnen worden uitgevoerd is afhankelijk van de compatibiliteit van het aangesloten apparaat.				
BD-video	Dolby Digital	Dolby Digital / PCM / Mute	Dolby Digital / PCM / Mute	PCM / Mute	PCM / Mute	Mute
	Dolby Digital Plus	Dolby Digital Plus / Dolby Digital / PCM ^{*1-1} / Mute	Dolby Digital / PCM ^{*1-2} / Mute	PCM ^{*1-1} / Mute	PCM ^{*1-2} / Mute	Mute
	Dolby TrueHD	Dolby TrueHD / Dolby Digital / PCM ^{*2-1} / Mute	Dolby Digital / PCM ^{*2-2} / Mute	PCM ^{*2-1} / Mute	PCM ^{*2-2} / Mute	Mute
	DTS	DTS / PCM / Mute	Dolby Digital / PCM / Mute	PCM / Mute	PCM / Mute	Mute
	DTS-HD	DTS-HD / DTS / PCM ^{*3-1} / Mute	Dolby Digital / PCM ^{*3-2} / Mute	PCM ^{*3-1} / Mute	PCM ^{*3-2} / Mute	Mute
	LPCM	PCM / Mute	PCM / Mute	PCM / Mute	PCM / Mute	Mute
DVD-video	Dolby Digital	Dolby Digital / PCM / Mute		PCM / Mute		Mute
	DTS	DTS / PCM / Mute		PCM / Mute		Mute
	LPCM	PCM / Mute		PCM / Mute		Mute
Audio-CD/MP3/ Windows Media™ Audio	PCM	2ch PCM / Mute		2ch PCM / Mute		Mute
DTS-CD	DTS	DTS / PCM / Mute		PCM / Mute		Mute

- (*1-1) Volledig gedecodeerd.
- (*1-2) Alleen de onafhankelijke substream wordt gecodeerd.
- (*2-1) Dolby TrueHD-stream wordt gecodeerd.
- (*2-2) Alleen de Dolby Digital Substream wordt gecodeerd.
- (*3-1) Volledig gedecodeerd.
- (*3-2) Alleen de core-substream wordt gecodeerd.



Opmerking

- Bij het afspelen van een BD-video die alleen de primaire audio bevat, is de audio-uitvoer hetzelfde als bij **[Alleen primaire audio]**, zelfs als **[Audio van de Blu-ray Disc]** is ingesteld op **[Audio-uitvoer mixen]**.

Digitale uitvoerformaat instellen

- 1 Druk op **HOME**.
- 2 Selecteer **[Instellingen] > [Geavanceerde installatie] > [Audio] > [Digitale uitvoer]**.
- 3 In de tabel hieronder kunt u nagaan welke instelling u moet gebruiken.

	Instelling van [Digitale uitvoer] →	[Bitstream]		[PCM]	
	Instelling van [Audio van de Blu-ray Disc] →	[Alleen primaire audio]	[Audio-uitvoer mixen]	[Alleen primaire audio]	[Audio-uitvoer mixen]
Media ↓	Audiobron ↓				
BD-video	Dolby Digital	Dolby Digital	Dolby Digital	PCM Downmixen	PCM Downmixen
	Dolby Digital Plus	Dolby Digital	Dolby Digital	PCM Downmixen ^{*1-1}	PCM Downmixen ^{*1-2}
	Dolby TrueHD	Dolby Digital	Dolby Digital	PCM Downmixen ^{*2-1}	PCM Downmixen ^{*2-2}
	DTS	DTS	Dolby Digital	PCM Downmixen	PCM Downmixen
	DTS-HD	DTS	Dolby Digital	PCM Downmixen ^{*3-1}	PCM Downmixen ^{*3-2}
	LPCM	PCM Downmixen	PCM Downmixen	PCM Downmixen	PCM Downmixen
DVD-video	Dolby Digital	Dolby Digital		PCM Downmixen	
	DTS	DTS		PCM Downmixen	
	LPCM	PCM Downmixen		PCM Downmixen	
Audio-CD/MP3/Windows Media™ Audio	PCM	2ch PCM		2ch PCM	
DTS-CD	DTS	DTS		PCM Downmixen	

- (*1) Alleen de onafhankelijke substream kan worden uitgevoerd.
- (*2) Alleen de Dolby Digital-substream kan worden uitgevoerd.
- (*3) Alleen de core-substream wordt gecodeerd.



Opmerking

- Bij het afspelen van een BD-video die alleen de primaire audio bevat, is de audio-uitvoer hetzelfde als bij **[Alleen primaire audio]**, zelfs als **[Audio van de Blu-ray Disc]** is ingesteld op **[Audio-uitvoer mixen]**.

Luidsprekerinstellingen

Hiermee kunt u de luidsprekerconfiguratie aanpassen aan de grootte en het aantal van uw luidsprekers.

- 1 Druk op **HOME**.
- 2 Selecteer **[Instellingen]** > **[Geavanceerde installatie]** > **[Audio]** > **[Analoge audio]** > **[Luidsprekerinstellingen]**.
- 3 Markeer op de afbeelding rechts de luidspreker die u wilt instellen.

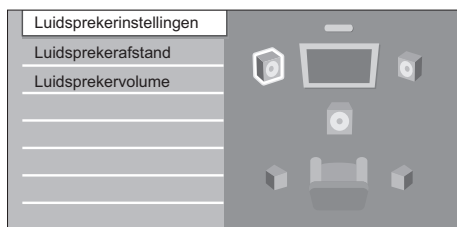

- Als u op de **rode** knop drukt, produceren de luidsprekers om de beurt gedurende 2 seconden het testsignaal. U kunt van de ene naar de andere luidspreker gaan, zoals hieronder wordt aangegeven:

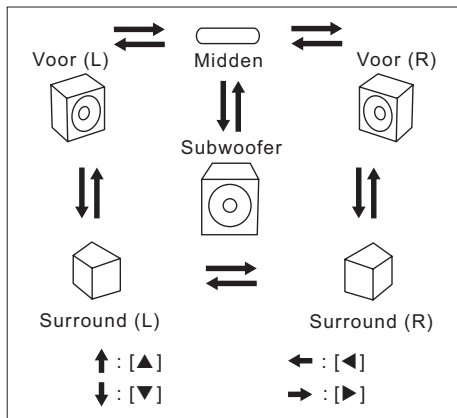

- 4 Druk herhaald op **OK** om de instelling te wijzigen.

Optie	Geschikt voor
[Groot]	Grote luidsprekers die laagfrequent geluid krachtig kunnen weergeven.
[Klein]	Kleine luidsprekers die krachtig laagfrequent geluid niet goed kunnen weergeven.
[Aan]	Wanneer subwoofers zijn aangesloten.
[Uit]	Geen luidsprekers.

- (*) Laagfrequent geluid van minder dan 100 Hz wordt weergegeven via de subwoofer.

Opmerking

- Bij subwoofers is alleen aan/uit beschikbaar. (U kunt de grootte van de subwoofer niet aanpassen).
- Als de voorluidsprekers zijn ingesteld op **[Klein]**, blijft subwoofer ingesteld op **[Aan]**; dit kan niet worden gewijzigd.
- Als subwoofer is ingesteld op **[Uit]**, blijven de voorluidsprekers ingesteld op **[Groot]**; dit kan niet worden gewijzigd.

Kinderslot instellen

Sommige BD-video's of DVD-video's zijn voorzien van een kinderslotfunctie. Deze worden niet afgespeeld als het beveiligingsniveau hoger is dan het niveau dat u hebt ingesteld. Er moet dan een wachtwoord worden ingevoerd om de disc af te spelen. Met deze functie kunt u voorkomen dat kinderen naar ongeschikte inhoud kijken.

- 1 Druk op **HOME**.
- 2 Selecteer **[Instellingen]** > **[Geavanceerde installatie]** > **[Kinderslot]** en druk vervolgens op **OK**.

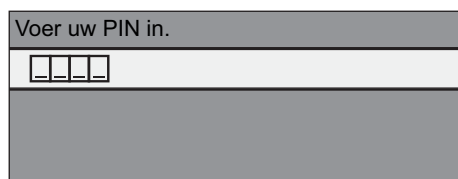

Voer uw PIN in.

□ □ □ □

Als er geen PIN-code is ingesteld:

- 3a Geef een PIN-code van 4 cijfers op met behulp van de **numerieke knoppen**.
 - U kunt de code 4737 niet gebruiken.
 - Druk op de **rode knop** om terug te keren naar het menu-scherm.

Als er al een PIN-code is ingesteld:

- 3b Geef de PIN-code van 4 cijfers op met behulp van de **numerieke knoppen**.

De PIN-code wijzigen:

- 3c Geef de PIN-code van 4 cijfers op met behulp van de **numerieke knoppen**. Geef vervolgens de nieuwe PIN-code op.

Als u de PIN-code bent vergeten:

- 3d Geef '4737' op en druk vervolgens op **OK**. Er verschijnt een waarschuwingsbericht. Druk nogmaals op **OK**.
 - ↳ De huidige PIN-code en de instellingen voor **[Kinderslot]** worden nu gewist.
 - Volg de bovenstaande stappen om een nieuwe PIN-code te maken.
- 4 Nadat u de PIN-code hebt ingevoerd, verschijnt het veld **[Niveau]**. Selecteer het gewenste niveau en druk op **OK**.

Niveau	Alle
Nieuwe PIN	8 [Volwassenen]
	7
	6
	5
	4
	3
	2

- **[Alle]** Kinderslot is inactief
- **[8-Volwassenen]** DVD-software van ieder niveau kan worden afgespeeld.
- **[7] [NC-17]** Kinderen onder de 17 niet toegestaan.
- **[6] [R]** Beperkt, voor kinderen onder de 17 is een meekijkende ouder of volwassene verplicht.
- **[5] [PGR]** Ouderlijk toezicht aanbevolen.
- **[4] [PG13]** Ongeschikt voor kinderen onder de 13.
- **[3] [PG]** Ouderlijk toezicht aanbevolen.
- **[2] [G]** Algemene programma's.
- **[1 Alle leeftijden]** Geschikt voor kinderen

Het kinderslot tijdelijk uitschakelen

Bij bepaalde discs kunt u het kinderslot tijdelijk uitschakelen.

- 1 Bij deze discs wordt het volgende bericht weergegeven als u probeert ze af te spelen: **[Voer uw PIN in om de inhoud te deblokkeren]**.
- 2 Volg de instructies op het scherm om het kinderslot te deblokkeren.
 - ↳ Nadat u de PIN-code hebt ingevoerd, verschijnt het veld **[Niveau]**.
- 3 Selecteer het gewenste niveau en druk op **OK**.

Bediening via EasyLink inschakelen

Via EasyLink (HDMI CEC) kan uw PHILIPS EasyLink-TV werken in combinatie met dit apparaat of omgekeerd.

- 1 Druk op **HOME**.
- 2 Selecteer **[Instellingen]** > **[Geavanceerde installatie]** > **[Overige]** > **[EasyLink (HDMI CEC)]**.

Wanneer **[EasyLink (HDMI CEC)]** is ingesteld op **[Aan]**, zijn de onderstaande functies beschikbaar.

Afspelen met één druk op de knop

Wanneer dit apparaat wordt ingeschakeld, wordt de TV ook ingeschakeld. Het correcte externe ingangskanaal wordt automatisch geselecteerd. Het correcte externe ingangskanaal kan ook automatisch op de TV worden geselecteerd wanneer u drukt op **PLAY ▶**, **PREV ◀**, **NEXT ▶**, de **numerieke knoppen**, **TOP MENU**, **HOME**, **INFO**, **DISC MENU/POP-UP MENU** van dit apparaat wanneer het is ingeschakeld.

Stand-by

Wanneer u **⏻** (Stand-by aan) gedurende 2 seconden ingedrukt houdt, wordt eerst de voeding van de TV uitgeschakeld, waarna dit apparaat wordt uitgeschakeld.

Wanneer het aangesloten EasyLink-compatibele weergaveapparaat (HDMI CEC) wordt uitgeschakeld, wordt dit apparaat mogelijk tegelijkertijd uitgeschakeld.

Systeeminformatie

- Menutaal ophalen en instellen

Het apparaat herkent de schermtaal die is ingesteld voor de TV, en stelt deze taal automatisch in als menutaal voor de speler.

- Deze functie is alleen beschikbaar als **[Automatisch]** is geselecteerd bij **[Afspeelmenu]** in het instellingenmenu.

Terugzetten op fabrieksinstellingen

U kunt de instellingen terugzetten op de standaardwaarden.

- 1 Druk op **HOME**.
- 2 Selecteer **[Instellingen]** > **[Standaard]** en druk op **OK**.
- 3 Druk op **▲▼** om de gewenste optie te markeren en druk vervolgens op **OK**.

Optie	Beschrijving
[Instellingen]	Alle instellingen worden teruggezet op de standaardwaarden behalve de instelling [Kinderslot] .
[Lokale schijf]	De lokale schijf die wordt gebruikt voor BD-Java, wordt geformateerd.

- 4 Druk op **OK** om naar het instellingenmenu te gaan of druk op **HOME** om naar het hoofdmenu te gaan.

7 Extra informatie

Onderhoud



Let op!

- Gebruik nooit oplossingsmiddelen zoals benzeen, thinner, reinigingsmiddelen of antistatische sprays voor discs.

Discs reinigen

Als een disc vuil is, veegt u deze schoon met een reinigingsdoekje. Veeg de disc vanuit het midden en in een rechte lijn schoon. Maak geen cirkelvormige beweging.

Disclens reinigen

Als het apparaat nog steeds niet goed werkt terwijl u de aanwijzingen in de desbetreffende secties en het hoofdstuk 'Problemen oplossen' hebt uitgevoerd, is de lens van het laserapparaat mogelijk vuil. Neem contact op met de vertegenwoordiger of het servicecentrum voor inspectie en reiniging van de lens van het laserapparaat.

De behuizing reinigen

Maak het voorpaneel en de buitenoppervlakken van het apparaat schoon met een zachte, iets vochtige doek.

De discs hanteren

Let er bij het vastpakken van de discs op dat er geen vingerafdrukken en stof op komen.

Bewaar de discs altijd in het doosje als u ze niet gebruikt.

Discs met speciale vormen (hartvormig, achthoekig, enzovoort) kunnen niet worden afgespeeld op dit apparaat. Als u probeert dergelijke discs af te spelen, kan het apparaat worden beschadigd.

Specificaties



Opmerking

- Specificaties en ontwerp kunnen zonder kennisgeving vooraf worden gewijzigd.

Meegeleverde accessoires

- Snelstartgids
- Afstandsbediening en batterijen
- HDMI-kabel (hoge snelheid)
- RCA-audiokabel
- RCA-videokabel
- Netsnoer
- Gebruikershandleiding op CD-ROM

Video

- Signaalsysteem: PAL/NTSC
- Composite Video-uitgang: 1 Vp-p (75 ohm)
- Component Video-uitgang
 - Y: 1 Vp-p (75 ohm)
 - Pb: 0,7 V-pp (75 ohm)
 - Pr: 0,7 V-pp (75 ohm)
- HDMI-uitgang: 480p, 576p, 720p, 1080i, 1080p

Audio

- 2-kanaals analoge uitgang
 - Audio voor L+R: 2 Vrms (> 1 kohm)
- 5,1-kanaals analoge uitgang
 - Audio voor L+R: 2 Vrms (> 1 kohm)
 - Audio Surround L+R: 2 Vrms (> 1 kohm)
 - Audio midden: 2 Vrms (> 1 kohm)
 - Audio subwoofer: 1,15 Vrms (> 1 kohm)
- Digitale uitgang: 0,5 Vp-p (75 ohm)
 - Optisch, coaxiaal
- HDMI-uitgang:
- Samplingfrequentie:
 - MP3: 32 kHz, 44,1 kHz, 48 kHz
 - WMA: 44,1 kHz, 48 kHz
- Constante bitsnelheid:
 - MP3: 112 kbps - 320 kbps
 - WMA: 48 kbps - 192 kbps

Het apparaat

- Afmetingen (b x h x d): 435 x 70 x 348 (mm)
- Nettogewicht: 4,1 kg

Afstandsbediening

- Bedieningsafstand:
 - Recht in het gezichtsveld: 7 m (maximum)
 - Links of rechts van het midden: 5 m (hoek van maximaal 30°)
 - Boven: 5 m binnen 15° (maximum)
 - Onder: 3 m binnen 30° (maximum)

Gebruiksomgeving

- Bedrijfstemperatuur: 5 °C (41°F) - 40 °C (104°F)
- Luchtvochtigheid: niet-condenserend ($< 80\%$)

Energieverbruik

- Voeding: 110~240V ~AC, 50 Hz
- Stroomverbruik: 30 W
- Stroomverbruik in stand-bymodus: 0,2 W

8 Problemen oplossen



Waarschuwing!

- Risico van een elektrische schok. Verwijder de behuizing van het apparaat nooit.

Probeer het apparaat nooit zelf te repareren. Hierdoor wordt de garantie ongeldig.

Als u problemen ondervindt bij het gebruik van dit apparaat, controleer dan het volgende voordat u om service vraagt. Als het probleem niet is opgelost, registreer dan uw product voor ondersteuning op www.philips.com/welcome.

Algemeen

Het apparaat reageert niet op de afstandsbediening.

- Steek de stekker van het apparaat in het stopcontact.
- Richt de afstandsbediening op het apparaat.
- Plaats de batterijen op de juiste manier.
- Plaats nieuwe batterijen in de afstandsbediening.

Beeld

De TV ontvangt geen videosignaal.

- Schakel de TV in.
- Stel de TV in op de juiste externe invoer.
- Selecteer de correcte videoresolutie via de knop **OUTPUT** op het voorpaneel.
- Houd **PLAY ►** op het voorpaneel 5 seconden ingedrukt om de instelling terug te zetten op de standaardwaarde.

Geen video/audiosignaal op weergaveapparaat via HDMI-kabel

- Als het apparaat via een HDMI-kabel is aangesloten op een ongeautoriseerd weergaveapparaat, wordt het audio/videosignaal mogelijk niet doorgegeven.

De TV ontvangt geen High Definition-videosignaal.

- Bevat de disc High Definition-video? High Definition-video is niet beschikbaar als de disc geen High Definition-video bevat.
- Wordt High Definition-video door de TV ondersteund? High Definition-video is niet beschikbaar als de TV geen High Definition-video ondersteunt.

Geluid

Geen audiosignaal uit de luidsprekers van de TV.

- Wijs de audio-ingang van de TV toe aan de corresponderende video-ingang.

Geen audiosignaal uit de luidsprekers van het audiosysteem.

- Schakel het audiosysteem in.
- Stel het audiosysteem in op de juiste externe invoer.
- Verhoog het volume van het audiosysteem.

Er komt geen 5.1-kanaals geluid uit de luidsprekers van het audiosysteem.

- Bevat de disc 5.1-kanaals geluid? 5.1-kanaals geluid is niet beschikbaar wanneer de disc geen 5.1-kanaals geluid bevat.
- Wordt 5.1-kanaals geluid door het audiosysteem ondersteund? Het 5.1-kanaals geluid is niet beschikbaar als het audiosysteem geen 5.1-kanaals geluid bevat.
- Stel in het instellingenmenu **[HDMI-audio]** in op **[Uit]**.

Afspelen

Er kan geen disc worden afgespeeld.

- Controleer of het product de disc ondersteunt.
- Controleer of de regiocode van de DVD of BD door de Blu-ray Disc-speler wordt ondersteund.
- Controleer bij DVD±RW of DVD±R of de disc is gefinaliseerd.
- Reinig de disc.

Er kunnen geen JPEG-bestanden vanaf een disc worden afgespeeld.

- Controleer of de disc is opgenomen in de indeling UDF, ISO9660 of JOLIET.

MP3-bestanden of Windows Media™ Audio kunnen niet worden afgespeeld van een disc.

- Controleer of de disc is opgenomen in de indeling UDF, ISO9660 of JOLIET.
- Controleer of de bitsnelheid van de MP3-bestanden tussen de 112 en 320 kbps ligt.
- Controleer of de samplesnelheid van de MP3-bestanden 32, 44,1 of 48 kHz is.
- Controleer of de samplesnelheid van de Windows Media™ Audio-bestanden 44,1 of 48 kHz is.

Het apparaat kan geen JPEG-bestanden vinden.

- Controleer of de geselecteerde groep (map) niet meer dan 9999 bestanden (bij een DVD) of 999 bestanden (bij een CD) bevat.
- Controleer of de bestandsextensie .jpg, JPG, .jpeg of .JPEG is.

Het apparaat kan geen MP3-bestanden en Windows Media™ Audio-bestanden vinden.

- Controleer of de geselecteerde map niet meer dan 9999 bestanden (bij een DVD) of 999 bestanden (bij een CD) bevat.
- Controleer of de bestandsextensie .mp3 of .MP3 is en .wma of .WMA voor Windows Media™-audio.

Er bevindt zich een 'X' in de rechterbovenhoek van het scherm.

- De bewerking is niet mogelijk.

Er wordt een foutmelding weergegeven als ik [Automatisch] selecteer in het [Afspeelmenu].

- Zorg ervoor dat het apparaat is aangesloten op een EasyLink-TV van Philips en dat de [EasyLink (HDMI CEC)] is ingesteld op [Aan].
- Deze foutmelding kan worden weergegeven als de schermtaal van uw TV niet door dit apparaat wordt ondersteund.

9 Verklarende woordenlijst

Analoge audio

Een elektrisch signaal dat direct het geluid representeert. Digitale audio kan ook een elektrisch signaal zijn, maar vormt een indirecte representatie van het geluid.

Beeldverhouding

De breedte van een TV-scherm ten opzichte van de hoogte. Bij conventionele TV's is deze verhouding 4:3 (dat wil zeggen dat het scherm bijna vierkant is), en breedbeeld-TV's zijn 16:9 (het scherm is bijna twee keer zo breed als hoog).

Blu-ray Disc (BD)

Blu-ray Disc is een nieuwe geavanceerde optische videodisc waarop veel meer gegevens kunnen worden opgeslagen dan op een conventionele DVD. Dankzij deze grote capaciteit kan optimaal gebruik worden gemaakt van functies zoals High Definition-video's, meerkanaals Surround-geluid, interactieve menu's, enzovoort.

Hoofdstuk

Net zoals een boek is opgedeeld in meerdere hoofdstukken, is een titel van een BD-video of DVD-video gewoonlijk opgedeeld in hoofdstukken.

Component Video-uitvoer

Elk luminantiesignaal (Y) en component (PB/CB, PR/CR) is onafhankelijk van de uitvoer, zodat u de beeldkleur ervaart zoals deze werkelijk is. Aangezien het systeem ook compatibel is met Progressive video (480p/576p), ervaart u het beeld met een hogere dichtheid dan bij het klassieke geïnterlineerde beeld (480i/576i).

Digital Audio (Digitale audio)

Hierbij worden geluiden indirect gerepresenteerd door getallen. Tijdens de opname wordt het geluid met specifieke intervallen (bij CD-audio 44.100 keer per seconde) gemeten door een analog-digitaal-converter, waarbij een stroom getallen wordt gegenereerd. Bij het afspelen genereert een digitaal-analoog-converter op basis van deze getallen een analogoog signaal.

DTS (Digital Theatre System)

DTS is een meerkanaals Surround-geluidstelsel. U ervaart hiermee een dynamisch realistisch geluid, zoals in een bioscoop. DTS Surround-geluid is ontwikkeld door DTS, Inc.

Dolby Digital

Dit is een systeem om digitaal geluid te comprimeren, dat is ontwikkeld door Dolby Laboratories. U beschikt hiermee over geluid van 2 (stereokwaliteit) of meer kanalen.

HDCP

High-bandwidth Digital Content Protection is een specificatie die zorgt voor een beveiligde overdracht van digitale gegevens tussen verschillende apparaten (om illegaal kopiëren tegen te gaan).

HDMI (High Definition Multimedia Interface)

Een digitale interface tussen de audio- en de videobron. Hiermee kunnen Component Video, audio en een besturingssignaal via één kabel worden verzonden.

JPEG (Joint Photographic Experts Group)

JPEG is een methode om bestanden met stilstaande beelden te comprimeren. U kunt JPEG-bestanden op CD-RW/-R, DVD-RW/-R of DVD+RW/+R kopiëren van een computer en de bestanden afspelen op dit apparaat.

MP3 (MPEG audiolaag 3)

MP3 is een methode om bestanden te comprimeren. U kunt MP3-bestanden op CD-RW/-R, DVD-RW/-R of DVD+RW/+R kopiëren van een computer en de bestanden afspelen op dit apparaat.

PCM (Pulse Code Modulation)

Het meest gebruikelijke systeem om digitale audio te coderen; aanwezig op CD en DAT. Uitstekende kwaliteit, maar vereist heel veel gegevens in vergelijking met formaten als Dolby Digital en MPEG-audio. Ten behoeve van compatibiliteit met digitale audiorecorders (CD, MD en DAT) en AV-versterkers met digitale invoer, kan dit apparaat Dolby Digital en MPEG-audio converteren naar PCM.

Regiocode

Door middel van regiocodes worden discs en spelers gekoppeld aan bepaalde regio's. Dit apparaat kan alleen discs afspelen die dezelfde regiocode als het apparaat hebben. De regiocode voor dit apparaat staat op het achterpaneel. Sommige discs kunnen in meerdere regio's (of alle regio's) worden afgespeeld.

Samplingfrequentie

De frequentie van de intervallen waarmee geluid wordt gemeten en omgezet in digitale gegevens. Het aantal malen per seconde dat het geluid wordt gemeten is de samplingfrequentie. Hoe hoger de frequentie, hoe beter de geluidskwaliteit.

Titel

Een verzameling hoofdstukken op een BD-video of DVD-video.

Track

De inhoud van een audio-CD wordt opgedeeld in tracks. Dit is vergelijkbaar met een hoofdstuk op BD-video of DVD-video.

Windows Media™ Audio.

Windows Media™ Audio is de audiocompressietechnologie van Microsoft. U kunt Media™ Audio-bestanden op CD-RW/-R, DVD-RW/-R of DVD+RW/+R kopiëren van een computer en de bestanden afspelen op dit apparaat.

