

# DOMO

**HANDLEIDING  
MODE D'EMPLOI  
GEBRAUCHSANLEITUNG  
INSTRUCTION BOOKLET  
NÁVOD K POUŽITÍ**

ELEKTRISCH DEKEN  
CHAUFFE-LIT ELECTRIQUE  
ELEKTRISCHE HEIZDECKE  
ELECTRICAL BLANKET  
ELEKTRICKÁ DEKA



**DO604ED**

**PRODUCT OF LINEA** 2000

## **GARANTIEVOORWAARDEN**

Dit apparaat heeft een garantietermijn van 2 jaar vanaf de datum van aankoop. Gedurende de garantieperiode zal de distributeur volledige verantwoording op zich nemen voor gebreken, welke aanwijsbaar berusten op materiaal- of constructiefouten. Wanneer dergelijke gebreken voorkomen, zal het apparaat, indien nodig vervangen of gerepareerd worden. Het recht op garantie vervalt wanneer de gebreken zijn ontstaan door hardhandig gebruik, het niet in acht nemen van de gebruiksaanwijzing of ingreep door derden. De garantie is alleen van toepassing als het garantiebewijs is afgestempeld en ondertekend is door de winkelier op het moment van aankoop. Alle onderdelen, welke aan slijtage onderhevig zijn, vallen buiten de garantie.

## **CONDITIONS DE GARANTIE**

Nous accordons une garantie de 2 ans sur ce produit à partir de la date d'achat. Pendant la durée de la garantie, le distributeur prendra à sa charge la réparation des vices de fabrication ou de matières, en se réservant le droit de décider si certaines pièces doivent être réparées ou échangées, ou si l'appareil lui-même doit être échangé. Les dommages occasionnés par une utilisation inadéquate (branchement continu, erreur de voltage, prise inappropriée, choc, etc...), l'usure normale ne portant préjudice ni au bon fonctionnement ni à la valeur de l'appareil, excluent toute prétention à la garantie. La garantie devient caduque si des réparations ont été effectuées par des personnes non agréées. La garantie ne sera valable que si la date d'achat ainsi que le cachet et la signature du magasin figurent sur la carte de garantie. Toutes les pièces détachées non résistantes et par conséquent sujettes à l'usure, ne sont pas sous garantie.

## **GARANTIE**

Die Garantie für dieses Gerät beträgt 2 Jahr ab dem Kaufdatum. Während dieser zweijährigen Garantie trägt der Verteiler die Verantwortung für Mangel, die eindeutig auf Material- oder Konstruktionsfehler zurück-zuführen sind. Wenn es solche mangel gibt, wird das Gerät, wenn notwendig, ersetzt oder repariert. Das Recht auf Garantie erlischt, wenn die Mängel auf eine unangemessene Anwendung, die Nichtbefolgung der Gebrauchsanleitungen oder eine Reparatur von einer dritten Partei zurückzuführen sind. Die Garantie gilt nur, wen der Garantieschein beim Kauf vom Einzelhändler abgestempelt und unterschrieben worden ist. Alle Teile, dem Verschleiß ausgesetzt sein, sind nicht in der Garantie eingeschlossen.

## **WARRANTY**

This appliance has a two year warranty period. During this period the manufacturer is responsible for any failures which are the direct result of construction failure. When these failures occur the appliance will be repaired or replaced if necessary. The warranty will not be valid when the damage to the appliance is caused by wrong use, not following the instructions or repairs executed by a third party. The warranty will only be valid if the warranty application has been completed by the dealer at the time of purchase. All parts, which are subject to wear, are excluded from the warranty.

## ZÁRUKA

Pro záruku začínající dnem prodeje spotřebiče platí na území ČR tyto podmínky:

1. trvání záruky: 2 roky
2. poskytování záruky:
  - a) záruční opravu provedeme podle našeho zvážení opravou nebo výměnou vadných dílů, jestliže tyto závady vznikly prokazatelně vadou materiálu nebo chybou při výrobě
  - b) záruční oprava bude provedena jen při předložení tohoto záručního listu nebo dokladu o zaplacení
  - c) jestliže dojde k opravě nebo výměně spotřebiče v záruční době, záruční doba se prodlužuje
3. záruka se nevztahuje
  - a) na mechanické poškození
  - b) nesprávné používání v rozporu s návodem k použití
4. záruka zaniká:
  - při použití spotřebiče jinak než v domácnosti
  - při provádění opravy nebo změny na spotřebiči osobou jinou než pověřenou naším servisem

Na tento spotřebič poskytujeme záruku na nedostatky, které jsou označeny jako výrobní chyby nebo chyby materiálu. Záruční doba začíná dnem prodeje a je uznána po předložení potvrzeného tohoto záručního listu nebo orig.dokladu o zaplacení + tento nepotvrzený, ale vyplněný ZL pro záznam opravy. Případné reklamace můžete uplatnit v místě nákupu tohoto přístroje nebo v servisním středisku firmy: Domo-elektro s.r.o. Hluboká 147, 34506 Kdyně viz [www.domo-elektro.cz](http://www.domo-elektro.cz) tel. 379 789 684 nebo na [servis@domo-elektro.cz](mailto:servis@domo-elektro.cz) , tel. 379 422 550

**DO604ED**

---

Type nr. Apparaat  
N° de modèle de l'appareil **DO604ED**  
Type nr des Gerätes  
Type nr. of appliance  
Model

Naam  
Nom .....  
Name  
Jméno

Adres  
Adresse .....  
Address  
Adresa

Aankoopdatum  
Date d'achat .....  
Kaufdatum  
Date of purchase  
Datum nákupu, podpis a razítko

Tel : .....

\* Jméno kupujícího, adresu a tel. spojení je nutno vyplnit pokud si zákazník přeje zaslání opraveného přístroje domů. Bez úplného vyplnění všech ostatních údajů v záručním listu nebude možno Vaši reklamaci včas vyřídit.

## RECYCLAGE INFORMATIE

Het symbool  op het product of op de verpakking wijst erop dat dit product niet als huishoudafval mag worden behandeld. Het moet echter naar een plaats worden gebracht waar elektrische en elektronische apparatuur wordt gerecycleerd. Als u ervoor zorgt dat dit product op de correcte manier wordt verwijderd, voorkomt u mogelijk voor mens en milieu negatieve gevolgen die zich zouden kunnen voordoen in geval van verkeerde afvalbehandeling. voor meer details in verband met het recyclen van dit product, neemt u het best contact op met de gemeentelijke instanties, het bedrijf of de dienst belast met de verwijdering van huishoudafval of de winkel waar u het product hebt gekocht.

## INFORMATION DE RECYCLAGE

Le symbole  sur le produit ou son emballage indique que ce produit ne peut être traité comme déchet ménager. Il doit plutôt être remis au point de ramassage concerné, se chargeant du recyclage du matériel électrique et électronique. En vous assurant que ce produit est éliminé correctement, vous favorisez la prévention des conséquences négatives pour l'environnement et la santé humaine qui, sinon, seraient le résultat d'un traitement inapproprié des déchets de ce produit. Pour obtenir plus de détails sur le recyclage de ce produit, veuillez prendre contact avec le bureau municipal de votre région, votre service d'élimination des déchets ménagers ou le magasin où vous avez acheté le produit.

## RECYCLING INFORMATIONEN

Das Symbol  auf dem Produkt oder seiner Verpackung weist darauf hin, dass dieses Produkt nicht als normaler Haushaltsabfall zu behandeln ist, sondern an einem Sammelpunkt für des Recycling von elektrischen und elektronischen Geräten abgegeben werden muss. Durch Ihren Beitrag zum korrekten Entsorgen dieses Produkts schützen Sie die Umwelt und die Gesundheit Ihrer Mitmenschen. Umwelt und Gesundheit werden durch falsches Entsorgen gefährdet. Weitere Informationen über das Recycling dieses Produkts erhalten Sie von Ihren Rathaus, Ihrer Müllabfuhr oder dem Geschäft, in dem Sie das Produkt gekauft haben.

## RECYCLING INFORMATION

The symbol  on the product or on its packaging indicates that this product may not be treated as household waste. Instead it shall be brought to the applicable collection point for recycling of electrical and electronic equipment. By ensuring this product is disposed of correctly, you will help prevent potential negative consequences for the environment and human health, which could otherwise be caused by inappropriate waste handling of this product. For more detailed information about recycling of this product, please contact your local city office, your household waste disposal service or the shop where you purchased the product.

## **INFORMACE O RECYKLACI ODPADU**

Symbol  na přístroji či na jeho obalu znamená, že s tímto výrobkem není možno nakládat jako s běžným domovním odpadem, nýbrž musí být odevzdán na místech určených ke sběru a likvidaci elektrických a elektronických zařízení. Dodržením tohoto doporučení chráníte životní prostředí a zdraví spoluobčanů. Více informací o možnostech likvidace nebezpečného odpadu obdržíte na obecních nebo městských úřadech, sběrných dvorech nebo v prodejně, kde jste přístroj zakoupili.

---

**REKLAMACE : (VYPLNÍ ZÁKAZNÍK NEBO OBCHOD)**

Popis vady 1. reklamace

Popis vady 2. reklamace

Popis vady 3. reklamace

Záznamy servisu :

1.reklamace (datum přijetí/odeslání/ číslo reklamačního dokladu)

2.reklamace (datum přijetí/odeslání/ číslo reklamačního dokladu)

3.reklamace (datum přijetí/odeslání/ číslo reklamačního dokladu)

DOMO – ELEKTRO S.R.O  
HLUBOKÁ 147  
CZ-345 06 KDYNĚ  
TELEFON +420 379 789 684  
+420 777 327 862  
(servis) +420 777 327 863

Wanneer het elektrisch snoer beschadigd is, moet het vervangen worden door de fabrikant, zijn dienst naverkoop of een gelijkaardig gekwalificeerd persoon, om ongelukken te voorkomen.

Si le cordon électrique est endommagé, il doit être remplacé par le fabricant, son service après-vente ou toute autre personne qualifiée, pour éviter tout accident.

Wenn das Stromkabel beschädigt ist, muss es vom Hersteller, dessen Kundendienst oder einer gleichartig geschulten Person ersetzt werden, um Unglücke zu verhindern.

If the supply cord is damaged, it must be replaced by manufacturer of its service agent or a similarly qualified person in order to avoid a hazard.

Jestliže je přívodní kabel poškozen, musí být opraven v odborném servisu. V žádném případě není dovoleno jej neodborně měnit.



Waarschuwing :

Wanneer u het toestel opbergt, plaats het dan in een geschikte zak of doos, om te voorkomen dat het deken geplet wordt. Voorkom dat scherpe voorwerpen in het deken kunnen drukken wanneer het opgeborgen is.

Gebruik geen sprays of anti-mot producten op het deken.

Berg het deken op, op een droge plaats.

## **VEILIGHEIDSMATREGELEN**

Zoals bij elk toestel, kan verkeerde gebruik, leiden tot oververhitting, brand of verwondingen.

Lees de onderstaande instructies aandachtig door, voor u het toestel gebruikt.

Voor u het deken gebruikt, moet u controleren dat de voltage bij u thuis tussen 230-240V ligt, dit is de voltage van het toestel. Gebruik geen verleng snoer.

Gebruik het toestel niet wanneer het elektrisch snoer beschadigd is, dit kan leiden tot oververhitting, brand of verwondingen. Klem het snoer niet tussen, bedspijlen, matras, lattenbodem, muur of andere delen van het bed. Dit kan het snoer beschadigen.

Gebruik het snoer niet op een bed dat gebruikt wordt door een baby, mindervalide personen, verlamde personen, suikerzieken, personen ongevoelig of overgevoelig aan warmte of personen die de instructies niet begrijpen en/of de bediening niet juist kunnen gebruiken.

Het toestel mag niet gebruikt worden door jonge kinderen, tenzij het toestel werd voorgeprogrammeerd door een ouder of voogd. Of wanneer de kinderen de juiste instructies hebben gekregen om het toestel veilig te gebruiken.

Het verwarmingstoestel mag niet gebruikt worden voor medische doeleinden of in ziekenhuizen.

Gebruik het toestel niet op een aanpasbaar bed.

Klem, rek of ontbloom de verwarmingsdraden niet. Beschadigde verwarmingsdraden kunnen leiden tot oververhitting, brand of verwondingen.

Gebruik geen andere verwarmingstoestellen op hetzelfde bed, bv een ander elektrisch deken of verwarmingskussen.

Houd de bediening uit de buurt van een open venster.

Zet het toestel uit en verwijder de stekker uit het stopcontact, wanneer u het toestel niet gebruikt.

Enkel met de hand of in de wasmachine was, geen droogkuis. Gebruik geen bleekmiddel of agressieve reinigers wanneer u het deken reinigt, deze middelen kunnen de isolatie van de draden beschadigen.

Gebruiken geen pinnen, spelden, veiligheidsspelden of scherpe voorwerpen op het elektrisch deken, deze zullen de bedrading beschadigen.

Houd honden, katten en andere huisdieren uit de buurt van het toestel. Het toestel kan verwondingen veroorzaken of beschadigd raken.

Stop het deken niet in of vouw het deken niet op wanneer u het gebruikt, dit kan oververhitting veroorzaken.

Het deken mag alleen gebruikt worden met de bijgeleverde bediening. Het gebruik

van een andere bediening kan oververhitting of brand veroorzaken.

Zet het toestel niet uit door het elektrisch snoer uit the stopcontact te verwijderen.

Zet altijd eerst het toestel uit aan de bediening, daarna de stekker uit het stopcontact verwijderen.

Wanneer u schade vaststelt aan uw toestel, verwijder dan onmiddellijk de stekker uit het stopcontact en breng het toestel naar uw verkoper of de dienst na verkoop van de fabrikant voor nazicht en/of herstelling.

Dit toestel mag niet gebruikt worden door personen, inclusief kinderen, met een beperkte, fysieke, sensorïële of mentale capaciteit. Deze personen mogen het toestel ook niet gebruiken, wanneer ze onvoldoende ervaring of kennis hebben over het toestel, tenzij ze instructies hebben gekregen of onder toezicht staan van een bekwame persoon welke instaat voor hun veiligheid.

Kinderen moeten in het oog gehouden worden om te voorkomen dat ze met het toestel spelen.

Dit toestel is geschikt om te gebruiken in de huishoudelijke omgeving en in gelijkaardige omgevingen zoals :

- Keukenhoek voor personeel van winkels, kantoren en andere gelijkaardige professionele omgevingen.

- Boerderijen

- Hotel- en motelkamers en andere omgevingen met een residentieel karakter.

- Gastenkamers, of gelijkaardige

Opgelet : het toestel mag niet gebruikt worden met een externe timer of een aparte afstandsbediening.

## ENKEL VOOR HUISHOUELIJK GEBRUIK

### HET BED OPMAKEN

Plaats het elektrisch deken op de matras, naar het voeteneind toe. De bediening moet zich aan het hoofdeinde bevinden. Zorg er voor dat het verwarmingsdeken niet onder het hoofdkussen ligt of over de zijkant van het bed hangt.

Rol de bevestigingslinten af en bevestig aan het andere eind van het verwarmingsdeken, onder de matras door.

Het elektrisch snoer en de bediening, moeten buiten het bed blijven en mogen niet in de buurt komen van een warmte bron, zoals radiators of lampen.

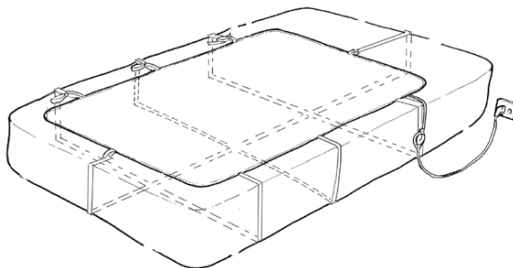

## BEWAAR DEZE INSTRUCTIES VOOR LATER GEBRUIK.

**ONDERDELEN**

1. Waarschuwingslabel en typeplaatje
2. Dekenaansluiting
3. Draadaansluiting
4. Elektrisch snoer
5. Elektronische bediening
6. Lus voor het bevestigingslint

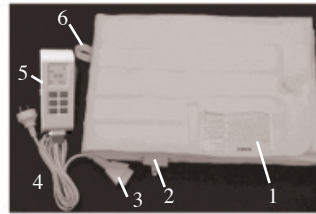
**ONDERDELEN BEDIENING**

1. aan/uit schakelaar
2. Start/stop knop
3. functieknop (mode)
4. “+” en “-” knop
5. “timer” knop
6. Voorverwarmknop (preheat)

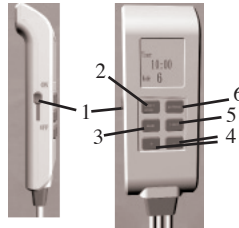
**GEBRUIK**

Bevestig de draadaansluiting aan de deken aansluiting

Steek de stekker in het stopcontact.

Zet de schakelaar aan de zijkant van de bediening in de “1” stand.

Druk op de “mode” knop, om de temperatuur van het deken in te stellen.

Druk op de “+” of “-” knop. U kan een selectie maken van “1” tot “8” voor de verschillende temperatuurinstellingen. “1” is de laagste temperatuur en “8” is de hoogste temperatuur. Selecteer “foot” als u alleen het voeteneind van het deken wil verwarmen.

OPGELET : temperatuurselectie “8” is de hoogste temperatuurinstelling. Deze wordt gebruikt om het deken snel voor te verwarmen. Na 30 min. Zal deze instelling automatisch gewijzigd worden naar verwarmingsstand “3”.

Druk de “timer” knop om de verwarmingstijd in te stellen. Gebruik de “+” en “-” knop om de tijd in te stellen van 1 min. Tot 12 uur.

Druk de “preheat” knop om het deken te laten voorverwarmen. Gebruik de “+” en “-” knop om de voorverwarmtijd in te stellen tussen 1 min. En 19:59 u.

Na alle bovenvermelde instellen te hebben gedaan, drukt u op de “start/stop” toets om het elektrisch deken in te schakelen. Druk opnieuw op de “start/stop” toets om het toestel uit te schakelen.

Wij raden aan om het bed voor te verwarmen op stand “7” of “8” . Deze instelling mag niet gebruikt worden tijdens het slapen. Voor verwarming gedurende de slaap, zet u de instelling op “3,4 of 5”.

Nota : Tijdens het eerste gebruik is het mogelijk dat u een lichte geur waarneemt . Dit is normaal en is te wijten aan het gebruik van de nieuwe materialen. De geur zal snel verdwijnen.

## **ONDERHOUD EN REINIGING**

Onderhouden van u elektrisch deken is makkelijk en veilig zolang u onderstaande stappen volgt.

OPGELET : verwijder altijd de stekker uit het stopcontact en verwijder steeds de draad van het elektrisch deken voor u het deken reinigt. Wanneer u het deken wast moet u onderstaande instructie nou opvolgen, zoniet kan uw elektrisch deken krimpen. Dit kan oververhitting, brand of verwondingen veroorzaken.

Het deken niet door droogkuis reinigen. Droogkuismiddelen zullen de bedrading beschadigen.

Gebruik geen bleekmiddel of vlekverwijderaar.

Gebruik geen wringmachine of mangel.

Strijk het deken niet.

Gebruik het deken alleen wanneer het volledig droog is.

Gebruik geen mottenballen of sprays op het deken.

## **WASSEN IN DE MACHINE**

- Gebruik een vloeibaar wasmiddel voor wol of delicate stoffen.
- Laat het deken gedurende 15 min weken in lauw water, niet warmer dan 30°C.
- Selecteer het was programma “wol” of delicate.
- De temperatuur van het water mag niet hoger zijn dan 30°C.
- Haal het deken uit de wasmachine en hang het volledig open op en laat het aan de lucht drogen. Gebruik geen wasknijpers of andere bevestigingsmiddelen op het deken.

## **HANDWAS**

Plooi het deken op en week het gedurende 15 min. In lauw water, niet warmer dan 30°C. Gebruik een wolwasmiddel of wasmiddel voor delicate stoffen.

Kneed het deken zachtjes met de handen.

Spoel het deken in zuiver lauw water. Het water mag niet warmer zijn dan 30°C.

Haal het deken uit het water. Vouw het volledig open en laten het drogen aan de lucht.

Gebruik geen wasknijpers of andere bevestigingsmiddelen op het deken.

Avertissement :

Lorsque vous rangez l'appareil, placez-le dans un sac ou une boîte convenable pour éviter que la couverture soit écrasée. Évitez que des objets pointus s'enfoncent dans la couverture lorsqu'elle est rangée.

N'utilisez pas des sprays ou produits anti-mites sur la couverture.

Rangez la couverture dans un endroit sec.

## **MESURES DE SÉCURITÉ**

Comme pour tout appareil, une mauvaise utilisation peut provoquer la surchauffe, l'incendie ou des lésions.

Lisez attentivement les instructions ci-dessous, avant d'utiliser l'appareil.

Avant d'utiliser la couverture, vous devez contrôler que le voltage de votre habitation est entre 230-240V, c'est le voltage de votre appareil. N'utilisez pas de rallonge.

N'utilisez pas l'appareil si le cordon électrique est endommagé, Ceci peut provoquer la surchauffe, l'incendie ou des lésions. Ne coincez pas le cordon entre les barreaux de lit, matelas, sommier à lattes, mur ou autres parties du lit. Ceci peut endommager le cordon.

N'utilisez pas le cordon sur un lit utilisé par un bébé, des personnes handicapées, paralysées, des diabétiques, ou des personnes insensibles ou hypersensibles à la chaleur ou des personnes qui ne comprennent pas les instructions et/ou ne peuvent pas utiliser correctement la commande.

L'appareil ne peut pas être utilisé par des jeunes enfants, sauf si l'appareil a été programmé par un parent ou un tuteur ou que les enfants aient reçu les instructions correctes pour utiliser l'appareil sans danger.

L'appareil chauffant ne peut pas être utilisé à des fins médicales ou dans des hôpitaux.

N'utilisez pas l'appareil sur un lit adaptable.

Ne coincez, étirez ou ne dénudez pas les câbles chauffants. Des câbles chauffants endommagés peuvent provoquer la surchauffe, l'incendie ou des lésions.

N'utilisez pas d'autres appareils chauffants sur le même lit, par exemple une autre couverture électrique ou coussin chauffant.

Gardez la commande éloignée d'une fenêtre ouverte.

Éteignez l'appareil et enlevez la fiche de la prise de courant lorsque vous n'utilisez pas l'appareil.

Uniquement lavage à la main ou dans la machine pas de nettoyage à sec. N'utilisez pas d'agent de blanchiment ou des nettoyeurs agressifs lorsque vous nettoyez la couverture, ces produits peuvent endommager l'isolation des câbles.

N'utilisez pas des broches, épingles, épingles de sûreté ou des objets pointus sur la couverture électrique car ils endommageront le câblage.

Gardez les chiens, chats et autres animaux domestiques à distance de l'appareil.

L'appareil peut causer des lésions ou être endommagé.

Ne bouchez pas la couverture ou ne pliez pas lorsque vous l'utilisez, ceci peut provoquer la surchauffe.

La couverture peut uniquement être utilisée avec la commande livrée avec elle.

L'utilisation d'une autre commande peut provoquer la surchauffe ou l'incendie. N'éteignez pas l'appareil en retirant le câble électrique de la prise de courant. Éteignez toujours d'abord l'appareil avec la commande et enlevez ensuite la fiche de la prise de courant.

Si vous constatez des dégâts à votre appareil, enlevez immédiatement la fiche de la prise de courant et apportez votre appareil chez votre vendeur ou service après vente du fabricant pour vérification et/ou réparation.

Cet appareil ne peut pas être utilisé par des personnes, y compris les enfants, avec une capacité physique, sensorielle ou mentale limitée. Ces personnes ne peuvent également pas utiliser l'appareil si elles ne disposent pas de suffisamment d'expérience ou de connaissances de l'appareil, à moins qu'elles aient reçues les instructions ou soient sous la surveillance d'une personne compétente et responsable de leur sécurité.

Il faut en tous temps surveiller les enfants pour éviter qu'ils ne jouent avec l'appareil. Cet appareil est destiné à être utilisé dans des applications domestiques et analogues telles que:

- des coins cuisines réservés au personnel dans des magasins, bureaux et autres environnements professionnels;
- des fermes;
- l'utilisation par les clients des hôtels, motels et autres environnements à caractère résidentiel;
- des environnements du type chambres d'hôtes.

L'appareil n'est pas destiné à être mise en fonctionnement au moyen d'une minuterie extérieure ou par commande à distance séparé.

## UNIQUEMENT POUR UN USAGE DOMESTIQUE

### **FAIRE LE LIT**

Placez la couverture électrique sur le matelas vers le pied du lit. La commande doit se trouver à la tête du lit. Assurez-vous que la couverture chauffante ne soit pas mise sous l'oreiller ou soit suspendue par le côté du lit.

Déroulez les rubans de fixation et attachez-les à l'autre bout de la couverture chauffante en passant sous le matelas.

Le cordon électrique et la commande doivent rester en dehors du lit et ne peuvent pas s'approcher de sources chaudes comme les radiateurs ou des lampes.

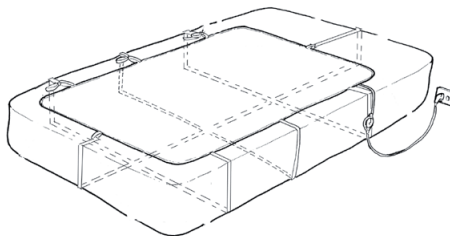

CONSERVEZ CES INSTRUCTION POUR UTILISATION ULTÉRIEURE.

## PIÈCES

1. Label d'avertissement et plaque signalétique
2. raccord de couverture
3. raccord de câble
4. Cordon électrique
5. Commande électronique
6. Boucle pour ruban de fixation

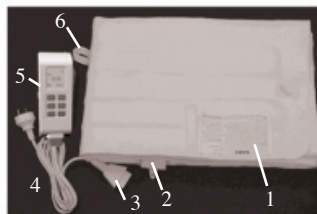

## COMMANDE

1. Bouton marche/arrêt
2. Bouton start/stop
3. Bouton fonction (mode)
4. Bouton “+” et “-”
5. Bouton minuterie (timer)
6. Bouton préchauffage (preheat)

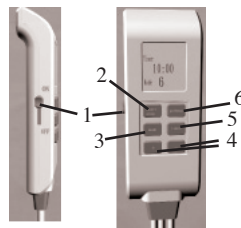

## UTILISATION

Fixez le raccord de câble au raccord de couverture

Branchez la fiche dans la prise de courant.

Mettez l'interrupteur sur le côté de la commande dans la position “1”.

Poussez sur le bouton “mode” pour régler la température de la couverture. Poussez sur le bouton “+” ou “-”. Vous pouvez faire une sélection de “1” à “8” pour les différents réglages de température. “1” est la température la plus basse et “8” est la température la plus élevée. Sélectionnez “foot” si vous voulez seulement chauffer la partie au pied de la couverture.

ATTENTION: la sélection de température “8” est le réglage de température le plus élevé. Elle est uniquement utilisée pour chauffer rapidement la couverture. Après 30 minutes ce réglage passera automatiquement vers la position “3”.

Poussez sur le bouton “timer” pour régler le temps de chauffe. Utilisez le bouton “+” et “-” pour régler le temps de 1 minute à 12 heures.

Poussez sur le bouton “preheat” pour préchauffer la ouverture. Utilisez le bouton “+” et “-” pour définir le temps de préchauffe entre 1 minute et 19h59.

Nous conseillons de préchauffer le chauffe-lit électrique en le mettant sur la position ‘7’ ou ‘8’. N'utilisez pas cette position pendant que vous dormez.

Si vous voulez l'utiliser pendant votre sommeil, vous pouvez le mettre sur position ‘3,4 ou 5’.

Après avoir effectué tous les réglages précités, vous poussez sur le bouton “start/stop” pour mettre la couverture électrique en marche. Poussez de nouveau sur le bouton “start/stop” pour éteindre l'appareil.

Note: Durant la première utilisation, il est possible que vous remarquiez une légère odeur. C'est normal et c'est dû à l'utilisation des nouveaux matériaux. L'odeur disparaîtra rapidement.

## **ENTRETIEN ET NETTOYAGE**

L'entretien de votre couverture électrique est simple et sans danger tant que vous suivez les étapes ci-dessous.

**ATTENTION:** débranchez la couverture électrique et enlevez le câble de la couverture électrique avant de nettoyer la couverture. Si vous nettoyez la couverture, vous devez suivre les instructions suivantes, sinon votre couverture risquerait de rétrécir. Ceci peut provoquer la surchauffe, l'incendie ou des lésions.

Ne pas nettoyer la couverture à sec.

Les produits de nettoyage à sec endommageront le câblage.

N'utilisez pas des agents de blanchiment ou des produit anti-taches.

N'utilisez pas d'essoreuse.

Ne repassez pas la couverture.

Utilisez uniquement la couverture lorsqu'elle est entièrement sèche.

N'utilisez pas des boules anti-mites ou des sprays sur la couverture.

## **LAVER À LA MACHINE**

- N'utilisez pas un produit de lessive liquide pour la laine ou les tissus délicats.

- Sélectionnez le programme "laine" ou délicat.

- La température de l'eau ne peut dépasser 30°C.

- Retirez la couverture de la machine et mettez la à sécher à l'air. N'utilisez pas des pinces à linge ou d'autres moyens de fixation sur la couverture.

## **LAVAGE À LA MAIN**

Pliez la couverture et trempez pendant 15 minutes dans de l'eau tiède, pas plus chaude que 30°C. Utilisez une lessive pour la laine ou une lessive pour tissus délicats.

Foulez doucement la couverture avec les mains.

Rincez la couverture dans de l'eau propre et tiède. L'eau ne peut pas être plus chaude que 30°C.

Retirez la couverture de l'eau. Dépliez-la complètement et laissez écher à l'air.

N'utilisez pas des pinces à linge ou d'autres moyens de fixation sur la couverture.

Warnung :

Wenn Sie das Gerät wegräumen, sollten Sie es in einen geeigneten Sack oder Karton tun um zu verhindern, dass die Decke zerquetscht wird. Vermeiden Sie bitte, dass spitze Gegenstände in die Decke drücken, wenn diese weggeräumt ist.

Benutzen Sie auf der Decke keine Sprays oder Mittel gegen Ungeziefer.

Räumen Sie die Decke an einer trocknen Stelle weg.



## **SICHERHEITSMASNAHMEN**

Wie bei jedem Gerät kann fehlerhafte Benutzung zu Überhitzung, Feuer oder Verletzungen führen.

Lesen Sie bitte nachfolgende Hinweise sorgfältig durch, bevor Sie das Gerät benutzen. Bevor Sie die Decke benutzen, sollten Sie sicherstellen, dass die elektrische Spannung bei Ihnen zuhause zwischen 230 und 240V liegt, dies ist die Spannung des Gerätes. Benutzen Sie kein Verlängerungskabel.

Benutzen Sie das Gerät nicht, wenn das Elektrokabel beschädigt ist – dies kann zu Überhitzung, Feuer oder Verletzungen führen. Klemmen Sie das Kabel nicht zwischen Gitterstäbe, Matratze, Lattenrost, Wand oder andere Teile des Bettes. Dies kann das Kabel beschädigen.

Benutzen Sie das Kabel nicht auf einem Bett, das benutzt wird von einem Baby, von behinderten oder gelähmten Personen, Diabetikern, Personen, die unempfindlich oder überempfindlich gegen Wärme sind oder von Personen, welche die Hinweise nicht verstehen und/oder das Gerät nicht auf korrekte Art und Weise benutzen können.

Das Gerät darf nicht von jungen Kindern benutzt werden, außer wenn es von einem Elternteil oder Vormund vorprogrammiert wurde. Oder wenn die Kinder die richtigen Hinweise bezüglich des sicheren Gebrauchs des Gerätes erhalten haben.

Das Heizgerät darf nicht für medizinische Zwecke oder in Krankenhäusern benutzt werden.

Benutzen Sie das Gerät nicht auf einem anpassbaren Bett.

Klemmen, dehnen oder legen Sie die Heizungsdrähte nicht offen. Beschädigte Heizungsdrähte können zu Überhitzung, Feuer oder Verletzungen führen.

Benutzen Sie keine anderen Heizgeräte auf demselben Bett, z.B. eine andere elektrische Decke oder ein Heizkissen.

Halten Sie die Bedienung von einem offenen Fenster fern.

Schalten Sie das Gerät aus und entfernen Sie den Stecker aus der Steckdose, wenn Sie das Gerät nicht benutzen.

Waschen Sie das Gerät ausschließlich mit der Hand oder in der Waschmaschine, geben Sie es nicht in die chemische Reinigung. Benutzen Sie keine Bleichmittel oder aggressive Reinigungsmittel, wenn Sie die Decke reinigen – diese Mittel können das Isolierungsmaterial der Drähte beschädigen.

Benutzen Sie keine Stifte, Stecknadeln, Sicherheitsnadeln oder spitze Gegenstände auf der elektrischen Decke, da sie die Drähte beschädigen.

Halten Sie Hunde, Katzen und andere Haustiere vom Gerät fern. Das Gerät kann Verletzungen verursachen oder beschädigt werden.

Drücken Sie die Decke nicht in irgendeinen Gegenstand hinein oder falten Sie das Decke nicht, wenn Sie sie benutzen – dies kann Überhitzung verursachen.

Die Decke darf nur mit der mitgelieferten Bedienungsanleitung benutzt werden.

Die Benutzung einer anderen Bedienungsanleitung kann Überhitzung oder Feuer verursachen.

Schalten Sie das Gerät nicht aus, indem Sie das Kabel aus der Steckdose entfernen.

Schalten Sie das Gerät am Gerät selber aus und ziehen Sie anschließend den

Netzstecker aus der Steckdose.

Falls Sie Schaden am Gerät feststellen, sollten Sie sofort den Stecker aus der Steckdose ziehen und das Gerät zu Ihrem Händler oder zum Wartungsdienst bringen, sodass es dort kontrolliert und/oder repariert werden kann.

Dieses Gerät darf nicht benutzt werden von Personen, einschließlich Kindern, mit physischen, sensorischen oder mentalen Einschränkungen. Diese Personen dürfen das Gerät ebenfalls nicht benutzen, wenn sie ungenügend Erfahrung oder nicht ausreichende Kenntnisse bezüglich der Bedienung haben, außer wenn Sie Hinweise erhalten haben oder von einer Person beaufsichtigt werden, die für ihre Sicherheit haftet.

Kinder sollten beaufsichtigt werden um zu verhindern, dass sie mit dem Gerät spielen. Dieses Gerät ist für den Einsatz im Haushalt oder in einem ähnlichen Umfeld geeignet wie zum Beispiel:

- Küchenecke für Personal von Geschäften, Büros und ähnlichen beruflichen Umgebungen
- Bauernhöfe
- Hotel- und Motelzimmer und andere Umgebungen mit einem residenzartigen Charakter
- Gästezimmer oder ähnliche Zimmer

Achtung: Das Gerät darf nicht mit einem externen Timer oder einer Fernbedienung bedient werden.

AUSSCHLIEßLICH FÜR GEBRAUCH IM HAUSHALT

## **DAS BETT MACHEN**

Legen Sie die elektrische Decke auf die Matratze in Richtung Fußende. Die Bedienung sollte sich am Kopfende befinden. Sorgen Sie dafür, dass die Heizdecke nicht unter dem Kopfkissen liegt oder an den Seiten herunterhängt.

Wickeln Sie die Befestigungsbänder ab und befestigen Sie diese am anderen Ende der Heizdecke unter der Matratze durch.

Das elektrische Kabel und die Bedienung sollten außerhalb des Bettes bleiben und dürfen nicht in die Nähe einer Wärmequelle, wie z.B. eines Heizkörpers oder Lampen, kommen.

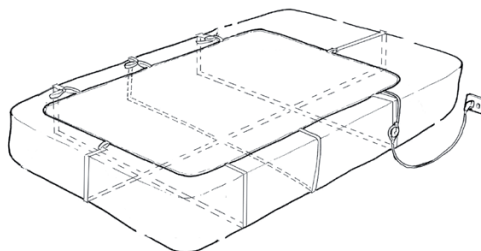

BEWAHREN SIE DIESE HINWEISE FÜR SPÄTEREN GEBRAUCH.

## TEILE

1. Warnetikett und Typenschild
2. Anschluss für Decke
3. Kabelanschluss
4. Elektrisches Kabel
5. Elektronische Bedienung
6. Schleife für Befestigungsband

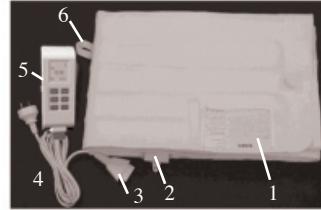

## BEDIENUNG

1. An/aus Schalter
2. Start/stop Schalter
3. Funktionsschalter (mode)
4. “+” und “-” Schalter
5. Zeitschalter (timer)
6. Vorwärmeschalter (preheat)

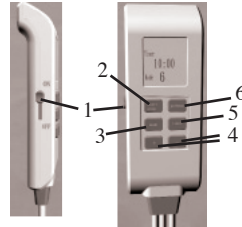

## GEBRAUCH

Befestigen Sie den Kabelanschluss an den Anschluss für die Decke.

Stecken Sie den Stecker in die Steckdose.

Stellen Sie den Schalter an der Seite der Bedienung in die Position “1”.

Drücken Sie die Taste “mode” um die Temperatur der Decke einzustellen. Drücken Sie die “+” oder “-“ Taste. Sie können die Temperatur von “1” bis “8” einstellen. “1” ist die niedrigste Temperatur und “8” ist die Höchsttemperatur. Wählen Sie “foot”, wenn Sie nur das Fußende der Decke erwärmen möchten.

**ACHTUNG** : Temperaturwahl “8” ist die höchste Temperatureinstellung. Dies wird benutzt um die Decke schnell vorzuheizen. Nach 30 Minuten wird diese Einstellung automatisch in die Heizposition “3” geändert.

Drücken Sie die “timer” Taste um die Heizzeit einzustellen. Benutzen Sie die “+” und “-“ Taste um die Zeit von 1 Minute bis 12 Stunden einzustellen.

Drücken Sie die “preheat” Taste um die Decke vorzuheizen. Benutzen Sie die “+” und “-“ Taste um die Zeit für das Vorheizen zwischen 1 Minute und 19:59 Uhr einzustellen.

wir empfehlen Ihnen um das Bett vorzuwärmen mit Einstellung “7” oder “8”. Diese Einstellung darf nicht benutzt werden zum Schlafen. Zum Wärmen während der Schlaf benutzen Sie bitte Einstellung “3,4 oder 5”.

Nachdem Sie alle oben angegebenen Einstellungen durchgeführt haben, drücken Sie die “start/stop” Taste um die elektrische Decke einzuschalten. Drücken Sie nochmals die “start/stop” Taste um das Gerät auszuschalten.

**Achtung** : Während der ersten Benutzung ist es möglich, dass Sie einen leichten Geruch verspüren. Dies ist normal und ist dem Gebrauch der neuen Materialien zuzuschreiben. Dieser Geruch wird schnell verschwinden.

## **WARTUNG UND REINIGUNG**

Die Wartung Ihrer elektrischen Decke ist einfach und sicher, solange Sie nachfolgende Hinweise beachten.

**ACHTUNG** : Ziehen Sie stets den Stecker aus der Steckdose und entfernen Sie immer das Kabel der elektrischen Decke, bevor Sie die Decke reinigen. Wenn Sie die Decke waschen, sollten Sie nachfolgende Hinweise beachten, damit Ihre elektrische Decke nicht einläuft. Dies kann Überhitzung, Feuer oder Verletzungen verursachen.

Die Decke nicht in die chemische Reinigung geben. Chemische Mittel werden die Verkabelung beschädigen.

Benutzen Sie keine Bleichmittel oder Fleckenentferner.

Benutzen Sie keine Mangelmaschine.

Bügeln Sie die Decke nicht.

Benutzen Sie die Decke ausschließlich, wenn sie vollständig trocken ist.

Benutzen Sie keine Mottenkugeln oder Sprays auf der Decke.

## **WASCHEN IN DER WASCHMASCHINE**

- Benutzen Sie ein Flüssigwaschmittel für Wolle oder Feinwäsche.

- Wählen Sie das Waschprogramm "Wolle" oder "Feinwäsche".

- Die Wassertemperatur darf nicht höher als 30°C sein.

- Nehmen Sie die Decke aus der Waschmaschine, hängen Sie diese vollständig geöffnet auf und lassen Sie sie an der Luft trocknen. Benutzen Sie keine Wäscheklammern oder andere Befestigungsmittel auf der Decke.

## **HANDWÄSCHE**

Legen Sie die Decke zusammen und weichen Sie diese ca. 15 Minuten in lauwarmen Wasser (nicht wärmer als 30°C) ein. Benutzen Sie ein Wollwaschmittel oder ein Waschmittel für Feinwäsche.

Kneten Sie die Decke behutsam mit den Händen.

Spülen Sie die Decke in klarem lauwarmen Wasser. Das Wasser darf nicht wärmer als 30°C sein.

Nehmen Sie die Decke aus dem Wasser. Falten Sie die Decke auseinander und lassen Sie sie an der Luft trocknen. Benutzen Sie keine Wäscheklammern oder andere Befestigungsmittel auf der Decke.

**WARNING:**

When you put the device away, place it in a suitable bag or box to prevent it from becoming crushed. Make sure that no sharp objects can penetrate the blanket when it is in storage.

Do not use sprays or anti-moth products on the blanket.

Store the blanket in a dry place.

**SAFETY MEASURES**

Just as with any appliance, incorrect use can lead to overheating, fire or injuries.

Before you use the device carefully read the instructions below. Before you use the blanket you must make sure that the voltage in your home is set between 230-240V, this is the voltage of the electrically heated blanket. Do not use any extension cables/leads.

Do not use the device if the electric lead is damaged, this can result in overheating, fire or injuries. Do not jam the lead between bed bars, mattress, slats, wall or any other parts of the bed. This can damage the lead.

Do not use the lead with a bed that is used by a baby, disabled persons, paralysed persons, diabetics, and persons insensitive or oversensitive to warmth or persons who do not understand the instructions and/or are not able to operate the controls properly. Young children are not permitted to use the device, unless the device has been pre-programmed by an adult/parent or guardian, or the children have received correct instructions on how to operate the device safely.

The heated blanket is not to be used for medical purposes or in hospitals.

Do not use the device on an adjustable bed.

Do not trap, stretch or expose the electrical wiring/heating element. Damaged heating elements can lead to overheating, fire or injuries.

Do not use any other heating devices on the same bed, for example, another heated blanket or pillow.

Keep the controls away from an opened window.

Turn the device off and remove the plug from the socket when not in use.

Wash only by hand or in the washing machine, do not dry-clean. Do not use bleach or aggressive detergents when cleaning the blanket because these agents can damage the element's electrical insulation.

Do not use pins, brooches, safety pins or sharp objects on the heated blanket because these will damage the electrical wiring in the heating element.

Keep dogs, cats and other pets away from the blanket. The device can cause injuries or it may get damaged.

Do not attempt to place the blanket in the bed when it is already switched on because this can cause overheating. Do not use the blanket folded or rucked.

Use only the control unit supplied with the blanket. The use of any other control unit can cause overheating or fire.

Do not turn the device off by pulling the electric lead out of the socket. Always switch the device off from the control unit then remove the plug from the socket.

When you detect damage to the devise, immediately remove the plug from the socket and take the devise to the place of purchase or to the manufacturer's after-sales servicing point for examination and/or repair. This devise is not for use by persons, including children, with any kind of impairment, such as, physical, sensorial or mental incapacity. These persons are also not permitted to use the devise if they have limited experience or insufficient knowledge, unless they have received the necessary instructions for use or are otherwise being supervised by people ensuring their safety. Make sure that children cannot play with the devise.

This appliance is only for household use or environments of a similar character such as :

- kitchens that are used by personnel of shops, office or other similar professional environments.
- Farms
- Hotel rooms and motel rooms and other similar environments with a residential character.
- Bed and breakfast or similar.

Attention : this appliance may not be used with an external timer or seperate remote control.

#### FOR HOUSEHOLD USE ONLY

### **MAKING THE BED**

Place the electric blanket on the mattress, at the foot end of the bed. The control unit needs to be placed at the head of the bed. Make sure that the heated blanket is not placed under a pillow or hangs over the edge of the bed.

Roll the fastening ribbons away and fasten them to the other end of the heated blanket, through and under the mattress.

The electric lead and the control unit must remain outside the bed and may not be left in the vicinity of any source of heat, such as radiators or lighting/lamps.

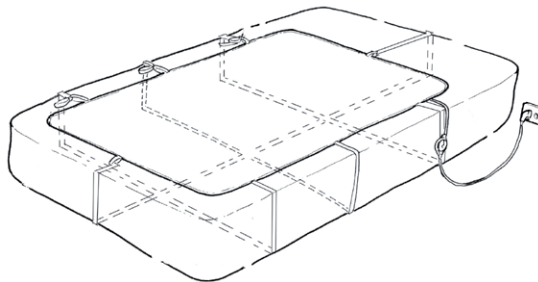

KEEP THESE INSTRUCTIONS FOR LATER REFERENCE.

## PARTS

1. Warning label and type plate
2. Blanket connection
3. Lead connection
4. Electric lead
5. Electronic control unit
6. Loop for fastening ribbon

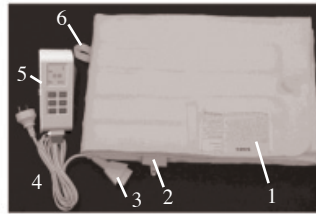

## CONTROL

1. On/off switch
2. Start/stop button
3. Function button (mode)
4. “+” and “-” button
5. Timer button
6. Preheat button

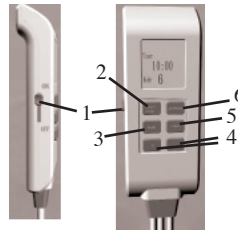

## INSTRUCTIONS FOR USE

Plug the electrical connector into the blanket’s electrical fixture.

Plug the devise into the socket.

Adjust the regulator at the side of the control unit to the “1” position.

Press the “mode” button to set the temperature of the blanket. Press the “+” or “-” buttons. You can make a selection from “1” to “8” for the different temperature settings. “1” is de lowest temperature and “8” is the highest temperature. Select “foot” if you wish to heat only the foot end of the blanket.

**TAKE CARE:** temperature selection “8” is the highest temperature setting. This setting is used only to quickly preheat the blanket. After 30 minutes this setting will automatically set itself to position “3”.

Press the “timer” button to adjust the length of time you wish to heat the blanket. Use the “+” and “-“ button to set the time from 1 min to 12 hours.

Press the “preheat” button to preset the time for start heating. Use the “+” and “-“ button to set the length of time you wish to sart heating, between 1 minute to 19:59 h. We recommend to preheat the unit on position “7” or “8”. This setting cannot be used for sleeping on . For heating during sleeping set to position “3,4 or 5” to your desired comfort temperature.

After completing all of the settings mentioned above, press the “start/stop” key to switch the heated blanket on. Press the “start/stop” key again in order to switch the devise off.

Note: When using the devise for the first time a light odour may be detectable. This is normal and is caused through the use of new materials. The odour will vanish quickly.

## **MAINTENANCE AND CLEANING**

Maintenance of your heated blanket is easy as long as you follow the steps set out here below.

**TAKE CARE:** always remove the plug from the socket and the heating element from the blanket before cleaning. When washing your blanket you must follow the instructions here below or your blanket can shrink. This can cause overheating, fire or injuries.

The blanket cannot be dry-cleaned. Dry-cleaning agents will damage the wiring.

Do not use bleach or use stain remover.

Do not use a wringing machine or a mangle.

Do not iron the blanket.

The blanket can be used only if it is completely dry.

Do not use mothballs or sprays on the blanket.

## **WASHING IN THE WASHING MACHINE**

- Use a liquid detergent for wool or delicate materials.

- Select the washing programme “wool” or delicate.

- The temperature of the water must not be higher than 30°C.

- Remove the blanket from the washing machine, hang it up completely unfolded, and let it dry in the fresh air. Do not use clothing pegs or any other type of fasteners on the blanket.

## **WASHING BY HAND**

Pleat the blanket and leave it to soak for 15 minutes in lukewarm water, not warmer than 30°C. Use a detergent designed for wool or a detergent for delicate materials.

Knead the blanket softly by hand.

Rinse the blanket in clean, lukewarm water. The water must not be warmer than 30°C.

Remove the blanket from the water. Unfold it completely and let it dry in the fresh air.

Do not use clothing pegs or any other type of fasteners on the blanket.



## BEZPEČNOSTNÍ UPOZORNĚNÍ

Deku používejte jen pro účely uvedené v návodu k použití.

Přístroj připojujte pouze ke střídavému proudu se síťovým napětím odpovídajícím informacím na typovém štítku přístroje.

Síťový kabel nesmí být nikdy přeložený nebo položený přes horké části přístroje.

Odvíjejte kabel úplně, abyste zabránili přehřátí.

Nikdy přístroj nestavte do blízkosti předmětů vydávajících teplo, jako např. kamna, plynové sporáky, varné desky atd.

Deku nepoužívejte, pokud je poškozená deka, zástrčka, kabel nebo spínač. Pokud by nastal tento případ, neměli byste deku vůbec zapínat, ale měli byste se obrátit na prodejce nebo na naši technickou službu. Sami v žádném případě nenahrazujte zástrčku nebo kabel. Opravy elektrických přístrojů musí být prováděny pouze odborníky. Špatně provedené opravy mohou mít pro uživatele nebezpečné následky. Deku nepoužívejte s částmi, které nejsou výrobcem doporučeny, udány nebo dodány. Pokud deku nechcete používat nebo ji chcete vyčistit, měli byste ji vypnout a vytáhnout zástrčku ze zásuvky

Když chcete vytáhnout zástrčku ze zásuvky, nikdy netahejte za kabel, popř. deku.

Nedotýkejte se mokřýma nebo vlhkýma rukama.

Deku mějte v bezpečné vzdálenosti od dětí. Děti nerozumí nebezpečí, které může vzniknout nevhodným zacházením s elektrickými přístroji. Nenechte vaše děti nikdy pracovat s elektrickými přístroji bez dozoru

Postarejte se o to, aby byl přístroj vždy uložen tak, aby na něj děti nedosáhly.

Prodlužovací kabel smí být používán pouze tehdy, když síťové napětí (viz. typový štítek) a výkon je stejný nebo vyšší než u dodaného výrobku. Použijte vždy jen přípustný prodlužovací kabel.

Když se rozhodnete přístroj kvůli nějakému defektu už nepoužívat, doporučujeme vám odejmout kabel, poté co jste vytáhli zástrčku ze zásuvky. Přístroj pak odneste k příslušnému zpracování odpadů ve vaší obci.

Samy se nikdy nepokoušejte odstraňovat poruchy.

Do deky nestrkejte jehlice nebo jiné ostré předměty

Když je elektrická deka zapnutá:

nesmí na ní ležet žádný velký nebo těžký předmět, např. kufr

nesmí na ní ležet žádný zdroj tepla (ohřívací láhev, polštář, apod.)

Neponořujte kabel ani zástrčku do vody nebo jiných tekutin.

Netahejte nebo neotáčejte přístroj za přívodní kabel, také ho nepřekládejte. Zástrčka nesmí být vystavena žádné vlhkosti.

Nepokládejte na deku žádná zvířata.

Deku nepoužívejte, pokud je vlhká.

Elektrická a magnetická pole vycházející z tohoto přístroje mohou za určitých okolností rušit funkce vašeho srdečního stimulatoru. Informujte se proto u vašeho lékaře nebo výrobce vašeho stimulatoru na používání tohoto přístroje.

Osoby vyžadující pomoc, malé děti nebo osoby, které nesnáší teplo, nenechávejte ležet na elektrické dece.

Na dece také nenechávejte ležet osoby s inkontinencí.  
Tato deka je určena k použití pouze jako elektrická deka pod prostěradlo.  
Tato deka není určena k použití v nemocnicích.  
Tento přístroj odpovídá normám EU89/336

### **PŘÍPRAVA LŮŽKA:**

Položte deku na matraci, pokud možno doprostřed (viz.obrázek). Kontrolní panel by měl být v horní pozici (u hlavy). Ujistěte se, že části deky neleží pod polštářem nebo nevisí přes hranu lůžka.

Správně umístění (viz obrázek).

Rozbalte elastické pásky a obepněte lůžko dle přiloženého obrázku.

Pásky zajistěte zauzlením

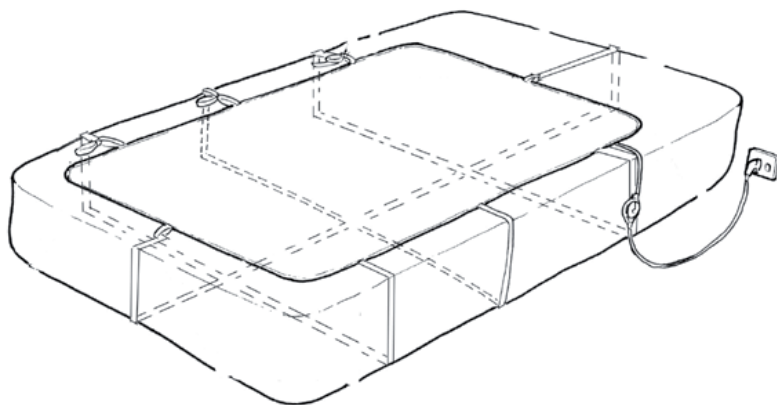

Kabel a ovládací panel musí být mimo lůžko dle výše uvedeného obrázku a nesmí být umístěn u žádného zdroje tepla jako topení.

Před použitím si pečlivě přečtete celý návod, aby jste všemu porozuměli !!!

### **POPIS PŘÍSTROJE**

1. Poloohébné teplovodivé dráty.
2. Varovný štítek, informace o napětí
3. Zástrčka na dece
4. Zásuvka ovládacího panelu
5. Přívodní šňůra se zástrčkou
6. Ovládací panel
7. Uchytávací poutko
8. Uchytávací elastický popruh

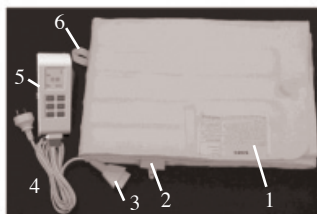

## ELEKTRICKÉ NAPĚTÍ

Tento výrobek může být použit v pouze napětí 230-240 V.A.C. Ujistěte se, že napětí přístroj odpovídá napětí ve Vaší elektrické síti.

## POUŽITÍ

Zapojte konektor do ovládacího panelu

Zapojte přístroj do zásuvky

Nastavte na spínači pozici „ON“

Stiskněte tlačítko „mode“, nyní můžete nastavit teplotu dečky stiskem tlačítek „+“ nebo „-“, vybírat můžete mezi 8 stupni nastavení, od nízké teploty, jemně hřející, zahřívání v oblasti chodidel.

Upozornění: pokud zvolíte stupeň „8“, což znamená nejvyšší teplota, dojde k nahřátí deky na tuto teplotu, ta se ale cca po půl hodině změní automaticky na stupeň „6“ z důvodu ochrany deky proti přehřátí.

Stiskněte tlačítko „timer“ a tlačítka „+“ nebo „-“ můžete nastavit čas, po který bude deka hřát. Čas lze nastavit v rozmezí od 0:01 až do 12:00.

Stisknutím tlačítka „preheat“ lze nastavit čas, kdy by měla deka začít hřát, tlačítka „+“ nebo „-“ lze odložit start v rozmezí od 0:01 až do 19:59.

Po předchozím nastavení stiskněte tlačítko start/stop, deka začne nahřívát po nastaveném čase na předem nastavený časový úsek. Opětovným stiskem tlačítka start/stop začne deka nahřívát ihned.

## POPIS OVLÁDACÍHO PANELU

1. tlačítko On/Off
2. tlačítko Start/Stop
3. tlačítko přepínání režimu
4. tlačítko „+“, tlačítko „-“
5. tlačítko pro nastavení času
6. tlačítko pro nastavení předehřívání

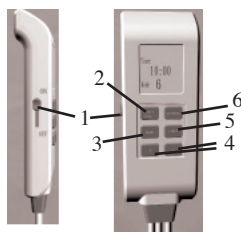

**Během výroby této deky zůstávají na přístroji nepatrné zbytky izolačních látek, které se uvolňují a odstraní během prvního zapnutí a mohou vydávat nepatrný zápach, který ale během krátké chvílinky zmizí.**

## ZAHŘÍVÁNÍ LŮŽKA

V tomto případě doporučujeme nastavení teploty až na stupeň „8“. Toto nastavení neužívejte během spaní. Pokud chcete mít přístroj v chodu celou noc, doporučujeme nastavit příjemnou úroveň vydaného tepla.

## ÚDRŽBA A ČIŠTĚNÍ

Před čištěním vždy vypojte přístroj ze zásuvky a odpojte ovládací kabel. Před čištěním se ujistěte, že jste dodrželi všechny bezpečnostní zásady, aby jste předešli zranění

ostatních osob.

nečistěte deku na sucho, mohly by se poškodit teplovodivé kabely.

Nepoužívejte bělidla nebo čisticí prostředky

nepoužívejte žďímání

deku nežehlete a nijak se nesnažte násilím narovnat

nepoužívejte na matraci nebo na prostěradlo, dokud není úplně suchá

## **PRANÍ V PRAČCE**

Deku namočte cca na 15 minut do jemně mýdlové vody nebo vody s jemným čisticím prostředkem. Ujistěte se, že teplota vody není vyšší než 30 stupňů.

Deku lze prát na jemný prací režim po dobu cca. 2 min.

Nepoužívejte bělicí prostředky.

Opláchněte v čisté vlačné vodě

Nechte deku jemně odstředit v pračce a jemně narovnejte do původního tvaru.

## **SUŠENÍ V SUŠIČCE**

Deku dejte do sušičky a nechte vysušit na jemný režim po dobu cca 20 min.

vyndejte deku ze sušičky a jemně narovnejte do původního stavu.

deku pověste na sušák, nepoužívejte žádné kolíky nebo klipsy.

deku nepoužívejte dokud nebude úplně suchá.

## **RUČNÍ PRANÍ**

deku namočte cca na 15 minut do jemně mýdlové vody nebo vody s jemným čisticím

deku několik minut pořádně vymáchejte

opláchněte v čisté vlačné vodě.

## **RUČNÍ SUŠENÍ**

Deku jemně narovnejte do původního tvaru

deku pověste na sušák, nepoužívejte žádné kolíky ani klipsy

deku nepoužívejte dokud není úplně suchá

## **ÚDRŽBA**

Deka by měla být zkontrolována každé dva až tři roky v autorizovaném servisu, aby jste se ujistili, že je Váš přístroj naprosto v pořádku.

Pokud potřebujete jakoukoli radu ohledně tohoto přístroje obraťte se prosím na Vašeho nejbližšího prodejce.

## **UPOZORNĚNÍ**

Deku srolujte nebo složte a uložte do přiložené ochranné folie, aby jste předešli poškození.

Dbejte na to, aby nedošlo k poškození ostrou hranou.

Přístroj neskladujte s přípravky proti molům nebo s jinými chemickými látkami.

Přístroj musí být uskladněn v suchém prostředí



