

OLYMPUS[®]

DIGITALE CAMERA

SZ-30MR

Handleiding

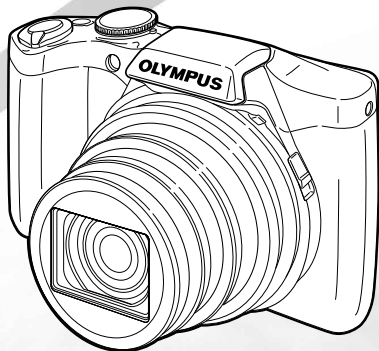

- Wij danken u voor de aanschaf van deze digitale Olympus-camera. Lees voordat u uw nieuwe camera gaat gebruiken deze handleiding aandachtig door om u van optimale prestaties en van een lange gebruiksduur van de camera te verzekeren. Bewaar deze handleiding op een veilige plaats zodat u hem ook later nog eens kunt raadplegen.
- Voordat u belangrijke opnamen gaat maken, doet u er goed aan eerst enkele proefopnamen te maken teneinde u met uw camera vertrouwd te maken.
- In het belang van de voortdurende verbetering van onze producten, behoudt Olympus zich het recht voor de in deze handleiding gepubliceerde informatie bij te werken of aan te passen.

Registreer uw product op www.olympus-consumer.com/register en ontvang extra voordelen van Olympus!

Stap 1 De inhoud van de doos controleren



Digitale camera



Camerariem



Lithium-ionbatterij (LI-50B)



USB-kabel



AV-kabel



of



USB-lichtnetadapter (F-2AC)



OLYMPUS Setup-cd-rom

Andere niet afgebeelde accessoires: Garantiekaart
De inhoud kan variëren naar plaats van aankoop.

Stap 2 De camera gereedmaken

"De camera gereedmaken" (Blz. 13)

Stap 4 Gebruik van de camera

"Camera-instellingen" (Blz. 3)

Stap 3 Fotograferen en beelden weergeven

"Fotograferen, weergeven en wissen" (Blz. 19)

Stap 5 Printen

"Direct printen (PictBridge)" (Blz. 56)

"Printreserveringen (DPOF)" (Blz. 59)

Inhoud

- | | | | |
|--|----|--|----|
| ➤ Namen van onderdelen | 9 | ➤ Menu's voor fotofuncties | 39 |
| ➤ De camera gereedmaken | 13 | ➤ Menu's voor weergave-, bewerkings- en printfuncties | 44 |
| ➤ Fotograferen, weergeven en wissen | 19 | ➤ Menu's voor andere camera-instellingen | 49 |
| ➤ Fotostanden gebruiken | 25 | ➤ Printen | 56 |
| ➤ Fotofuncties gebruiken | 32 | ➤ Handige tips | 61 |
| ➤ Weergavefuncties gebruiken | 36 | ➤ Appendix | 66 |

Camera-instellingen

De functieknop en de directe knoppen gebruiken

Vaak gebruikte functies kunnen worden opgeroepen met de directe knoppen.

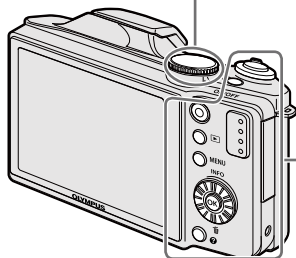

Functieknop
De fotostand wijzigen (Blz. 25)



Zoomknop (Blz. 20, 24)



Ontspanknop (Blz. 19, 61)



⏏-knop (videobeelden opnemen)
(Blz. 20)



⏮-knop (schakelen tussen
fotograferen en weergeven)
(Blz. 20, 22, 50)



MENU-knop (Blz. 6)



⏮-knop (menugids) (Blz. 24)

Bedieningsaanwijzingen

De symbolen Δ ∇ \triangleleft \triangleright die worden weergegeven voor beeldselecties en instellingen geven aan dat u op de wielknop moet drukken, niet eraan draaien, zoals hiernaast wordt beschreven.

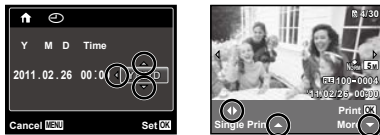

De bedieningsaanwijzingen onderaan het scherm geven aan dat de knop **MENU**, de knop \odot of de zoomknoppen moeten worden gebruikt.

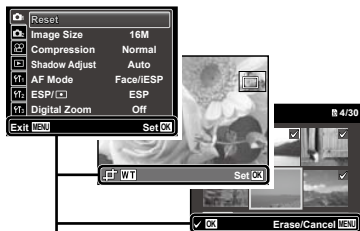

Bedieningsaanwijzingen

Wielknop

Δ (op)
INFO-knop (wijzigen
informatiedisplay) (Blz. 21, 24)

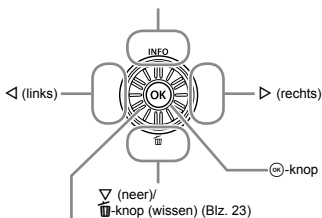

De wielknop kan ook gebruikt worden om de selecties te wijzigen.

Gebruik van het menu

U kunt het menu gebruiken om camera-instellingen te wijzigen.

! Afhankelijk van andere verwante instellingen of de fotostand zijn bepaalde menu's mogelijk niet beschikbaar.

Funciemenü

Druk tijdens het fotograferen op \triangleleft om het funciemenü weer te geven. Het funciemenü biedt toegang tot vaak gebruikte opname-instellingen.

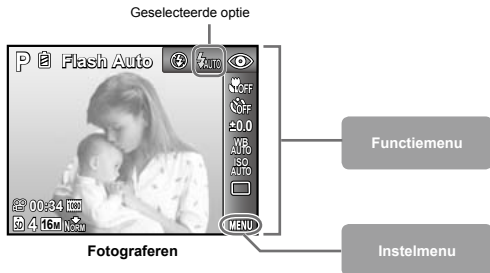

Het funciemenü selecteren

Gebruik \triangle ∇ om een menü te selecteren, en gebruik \triangleleft \triangleright om een menüoptie te selecteren. Druk op de knop MENU om het funciemenü in te stellen.

Instelmenu

Druk tijdens fotograferen of weergave op de knop **MENU** om het instelmenu weer te geven. Het instelmenu omvat diverse camera-instellingen, waaronder opties die niet vermeld zijn in het functiemenu, weergave-opties en de tijd en datum.

1 Druk op de knop MENU.

- Het instelmenu verschijnt.

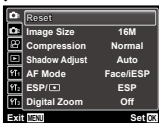

2 Druk op < om de paginatabs te selecteren. Gebruik Δ ∇ om de gewenste paginatab te selecteren en druk op >.

Paginatab

Submenu 1

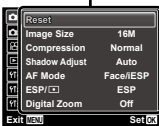
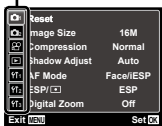

3 Gebruik Δ ∇ om het gewenste submenu 1 te selecteren en druk vervolgens op de knop \odot .

Submenu 2

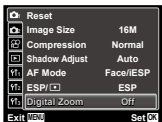

4 Gebruik Δ ∇ om het gewenste submenu 2 te selecteren en druk vervolgens op de knop \odot .

- Als u een instelling hebt geselecteerd, verschijnt het vorige scherm opnieuw.

Er zijn eventueel nog andere bewerkingen mogelijk. "Menu-instellingen" (Blz. 39 tot 55)

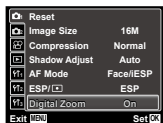

5 Druk op de knop MENU om de instelling te voltooien.

Menu-index

Menu's voor fotofuncties

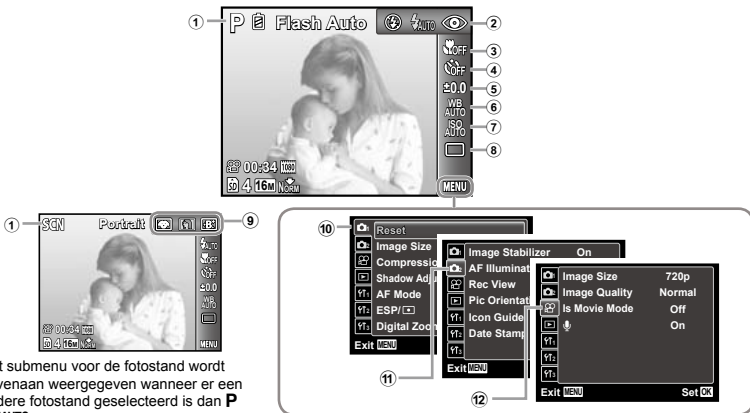

Het submenu voor de fotostand wordt bovenaan weergegeven wanneer er een andere fotostand geselecteerd is dan **P** of **iAUTO**.

- ① Stand Fotograferen
 - iAUTO** (iAUTO)..... Blz. 25
 - P** (automatisch programma)..... Blz. 19
 - (foto met videofragment)..... Blz. 29
 - MNR** (multi-opname)..... Blz. 29
 - MAGIC** (Magic Filter)..... Blz. 26
 - (panorama)..... Blz. 26
 - 3D** (3D)..... Blz. 28
 - SCN** (motiefprogramma)..... Blz. 25
- ② Flitsers..... Blz. 32
- ③ Macro..... Blz. 32
- ④ Zelfontspanner..... Blz. 33
- ⑤ Belichtingscorrectie..... Blz. 33
- ⑥ Witbalans..... Blz. 34
- ⑦ ISO..... Blz. 34
- ⑧ Drive..... Blz. 35
- ⑨ Submenu
- ⑩ (Fotomenu 1)
 - Reset..... Blz. 39
 - Image Size..... Blz. 40
 - Compression..... Blz. 40
 - Shadow Adjust..... Blz. 41
 - AF Mode..... Blz. 41
 - ESP/..... Blz. 41
 - Digital Zoom..... Blz. 42
- ⑪ (Fotomenu 2)
 - Image Stabilizer..... Blz. 42
 - AF Illuminat..... Blz. 42
 - Rec View..... Blz. 42
 - Pic Orientat..... Blz. 43
 - Icon Guide..... Blz. 43
 - Date Stamp..... Blz. 43
- ⑫ (Menu Videobeelden)
 - Image Size..... Blz. 40
 - Image Quality..... Blz. 40
 - IS Movie Mode..... Blz. 42
 - (Filmgeluid opnemen)..... Blz. 43

Menu's voor weergave-, bewerkings- en printfuncties



①	[Erase] (Weergave)	
	Slideshow	Blz. 44
	Photo Surfing.....	Blz. 44
	Edit	Blz. 45
	Erase	Blz. 47
	Print Order.....	Blz. 48
	Beveiligen (Beveiligen).....	Blz. 48
	[Rotate] (Draaien).....	Blz. 48

Menu's voor andere camera-instellingen

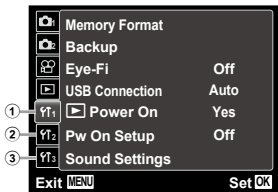

①	ƒ1 (Instellingen 1)		
	Memory Format/ Format	Blz. 49	
	Backup	Blz. 49	
	Eye-Fi	Blz. 49	
	USB Connection.....	Blz. 50	
	[Erase] Power On	Blz. 50	
	Pw On Setup	Blz. 50	
	Sound Settings	Blz. 51	
②	ƒ2 (Instellingen 2)		
	File Name	Blz. 51	
	Pixel Mapping.....	Blz. 52	
	[Monitor] (Monitor)	Blz. 52	
	TV Out.....	Blz. 52	
	Power Save.....	Blz. 54	
	[Language] (Taal).....	Blz. 54	
	[Date/Time] (Datum/tijd)	Blz. 55	
③	ƒ3 (Instellingen 3)		
	World Time	Blz. 55	
	Data Repair	Blz. 55	



Namen van onderdelen

Camera

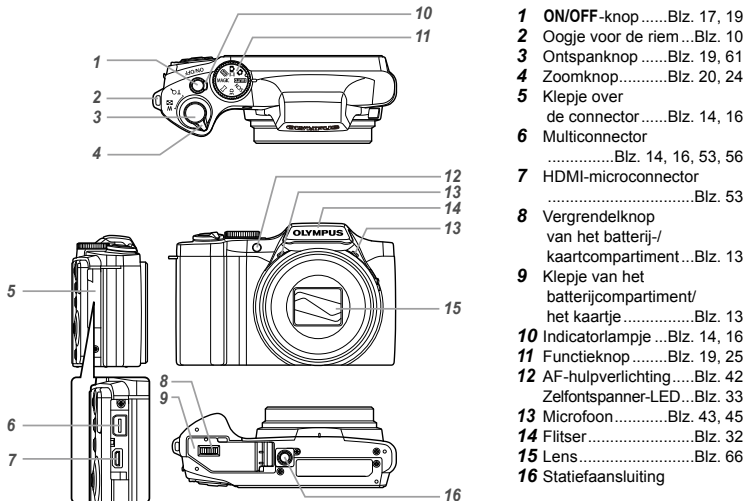

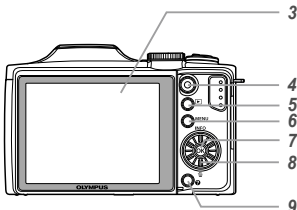
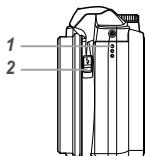

- 1 Luidspreker
- 2 FlitserschakelaarBlz. 32
- 3 Monitor....Blz. 11, 19, 52, 61
- 4 -knop
(films opnemen).....Blz. 20
- 5 -knop (schakelen tussen
fotograferen en
weergeven)...Blz. 20, 22, 50
- 6 **MENU**-knop.....Blz. 3, 6
- 7 -knop (OK).....Blz. 4
- 8 WielknopBlz. 4
- INFO**-knop
(informatiedisplay
wijzigen).....Blz. 21, 24
- 9 -knop (wissen).....Blz. 23
- 9 -knop
(menugids).....Blz. 24

De camerariem bevestigen

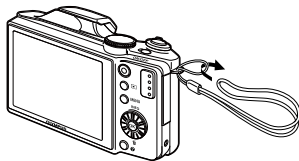

Trek de camerariem zo strak dat deze niet los kan raken.

Scherm stand Fotograferen

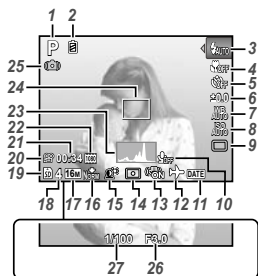

- | | |
|--|---|
| 1 Stand
FotograferenBlz. 19, 25 | 15 Shadow Adjustment-
technologieBlz. 41 |
| 2 BatterijcontroleBlz. 16, 62 | 16 Compressie (stilstaande
beelden).....Blz. 40, 69 |
| 3 Flitser.....Blz. 32
Flitser stand-by/
opladen flitserBlz. 61 | 17 Resolutie (stilstaande
beelden).....Blz. 40, 69 |
| 4 Macro/supermacroBlz. 32 | 18 Aantal stilstaande beelden
dat kan worden opgeslagen
(stilstaande
beelden).....Blz. 19 |
| 5 ZelfontspannerBlz. 33 | 19 Actueel geheugenBlz. 69 |
| 6 Belichtingscorrectie ...Blz. 33 | 20 Opnamepictogram
videobeeldenBlz. 20 |
| 7 Witbalans.....Blz. 34 | 21 Resterende opnametijd
(videobeelden).....Blz. 20 |
| 8 ISOBlz. 34 | 22 Resolutie
(videobeelden) ...Blz. 40, 70 |
| 9 DriveBlz. 35 | 23 HistogramBlz. 21 |
| 10 Opnemen met geluid
(videobeelden)Blz. 43 | 24 Autofocusteken.....Blz. 19 |
| 11 DatumstempelBlz. 43 | 25 Waarschuwing cameratrilling |
| 12 Wereldtijd.....Blz. 55 | 26 DiafragmawaardeBlz. 19 |
| 13 Beeldstabilisatie
(stilstaand beeld)/
Digitale beeldstabilisatie
(videobeelden).....Blz. 42 | 27 Sluitertijd.....Blz. 19 |
| 14 Meting.....Blz. 41 | |

Schermscherm stand Weergave

• Standaardweergave



Stilstaand beeld



Videobeelden

• Geavanceerde weergave

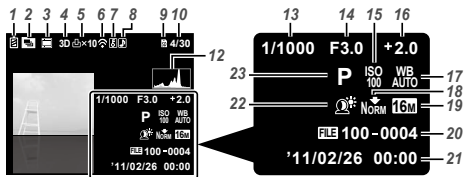

- 1 Batterijcontrole ...Blz. 16, 62
- 2 Gegroepeerd beeld ...Blz. 22
- 3 Foto met videofragmentBlz. 37
- 4 3D-beeldBlz. 36
- 5 Printreservering/aantal printsBlz. 60/Blz. 59
- 6 Overgezet met Eye-FiBlz. 49
- 7 BeveiligenBlz. 48
- 8 Geluid toevoegenBlz. 43, 45
- 9 Actueel geheugenBlz. 68
- 10 Beeldnummer/ totaal aantal beelden (stilstaande beelden)Blz. 22
- Verstreken tijd/ totale opnametijd (videobeelden)Blz. 23
- 11 VolumeBlz. 22, 51
- 12 HistogramBlz. 21
- 13 SluittijdBlz. 19
- 14 DiafragmawaardeBlz. 19
- 15 ISOBlz. 34
- 16 Belichtingscorrectie ...Blz. 33
- 17 WitbalansBlz. 34
- 18 Compressie (stilstaande beelden)Blz. 40, 69
- Beeldkwaliteit (videobeelden) ...Blz. 40, 70
- 19 ResolutieBlz. 40, 69, 70
- 20 Bestandsnummer
- 21 Datum en tijdBlz. 17, 55
- 22 Shadow Adjustment-technologieBlz. 41
- 23 Stand
- FotograferenBlz. 19, 25

De camera gereedmaken

De batterij plaatsen

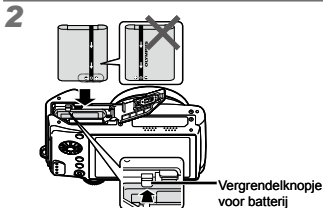

- ! Plaats de batterij zoals weergegeven, waarbij de -markering naar het vergrendelknopje van de batterij gericht is. Beschadigingen aan de buitenzijde van de batterij (krassen, enz.) kunnen warmte of een ontploffing veroorzaken.
- ! Schuif het vergrendelknopje voor de batterij in de richting van de pijl om de batterij te plaatsen.
- ! Schuif het vergrendelknopje voor de batterij in de richting van de pijl om de batterij te ontgrendelen, en haal de batterij eruit.

- ! Schakel de camera uit voor u het klepje van het batterijcompartiment/het kaartje opent.
- ! Zorg ervoor dat het klepje van het batterijcompartiment/het kaartje gesloten is wanneer u de camera gebruikt.

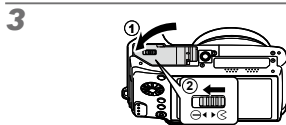

De batterij laden en instellen met de meegeleverde cd

Sluit de camera aan op de computer om de batterij op te laden en de meegeleverde cd voor de instelling te gebruiken.

- ! Gebruikerregistratie met de meegeleverde cd en installatie van de [ib]-computersoftware is alleen beschikbaar op Windows-computers.
- De batterij in de camera kan worden geladen terwijl de camera aangesloten is op een computer.
- Het indicatorlampje is aan tijdens het laden en gaat uit wanneer het laden voltooid is.
- ! Het laden duurt tot 4,0 uur.
 - ! Als het indicatorlampje niet oplicht, is de camera niet correct aangesloten of is het mogelijk dat de batterij, de camera, de computer of de USB-kabel niet goed werken.
 - ! Het is aan te bevelen een computer te gebruiken die uitgerust is met Windows XP (Service Pack 2 of later), Windows Vista of Windows 7. Zie "De batterij laden met de meegeleverde USB-lichtnetadapter" (Blz. 16) als u een andere computer gebruikt of als u de batterij wilt laden zonder een computer te gebruiken.

Windows

1 Plaats de meegeleverde CD in een CD-ROM-station.

Windows XP

- Er verschijnt een dialoogvenster "Setup".

Windows Vista/Windows 7

- Er verschijnt een Autorun-dialoogvenster. Klik op "OLYMPUS Setup" om het dialoogvenster "Setup" weer te geven.



- ⚠ Als het dialoogvenster "Setup" niet verschijnt, selecteert u "Deze Computer" (Windows XP) of "Computer" (Windows Vista/Windows 7) in het startmenu. Dubbelklik op het cd-rom-pictogram (OLYMPUS Setup) om het venster "OLYMPUS Setup" te openen, en dubbelklik vervolgens op "Launcher.exe".

- ⚠ Als het dialoogvenster "Gebruikersaccountbeheer" wordt weergegeven, klikt u op "Ja" of "Doorgaan".

2 Volg de instructies op het scherm van uw computer.

- ⚠ Als er niets op het scherm van de camera verschijnt nadat u de camera hebt aangesloten op de computer, kan de batterij leeg zijn. Laat de camera aangesloten op de computer tot de batterij opgeladen is, koppel de camera dan los en sluit hem opnieuw aan.

De camera aansluiten

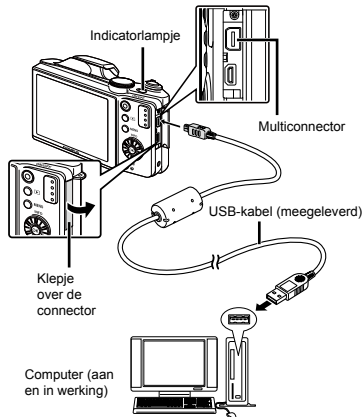

3 Registreer uw Olympus-product.

- Klik op de knop "Registration" en volg de instructies op het scherm.

4 Installeer OLYMPUS Viewer 2 en de [ib]-computersoftware.

- Controleer de systeemvereisten voor u met de installatie begint.
- Klik op de knop "OLYMPUS Viewer 2" of "OLYMPUS ib" en volg de instructies op het scherm om de software te installeren.

OLYMPUS Viewer 2

Besturingssysteem	Windows XP (Service Pack 2 of later)/Windows Vista/Windows 7
Processor	Pentium 4 1,3 GHz of sneller
RAM	1 GB of meer (2 GB of meer aanbevolen)
Vrije ruimte op de harde schijf	1 GB of meer
Monitorinstellingen	1024 x 768 pixels of meer Minimaal 65.536 kleuren (16.770.000 kleuren aanbevolen)

[ib]

Besturingssysteem	Windows XP (Service Pack 2 of later)/Windows Vista/Windows 7
Processor	Pentium 4 1,3 GHz of sneller (Pentium D 3,0 GHz of sneller vereist voor films)
RAM	512 MB of meer (1 GB of meer wordt aanbevolen) (1 GB of meer vereist voor films – 2 GB of meer aanbevolen)
Vrije ruimte op de harde schijf	1 GB of meer
Monitorinstellingen	1024 x 768 pixels of meer Minimaal 65.536 kleuren (16.770.000 kleuren aanbevolen)
Videokaart	Minstens 64 MB video-RAM met DirectX 9 of later.

* Zie online-help voor informatie over het gebruik van de software.

5 Installeer de camerahandleiding.

- Klik op de knop "Camera Instruction Manual" en volg de instructies op het scherm.

Macintosh

1 Plaats de meegeleverde CD in een CD-ROM-station.

- Dubbelklik op het cd-pictogram (OLYMPUS Setup) op het bureaublad.
- Dubbelklik op het pictogram "Setup" om het dialoogvenster "Setup" weer te geven.



2 Installeer OLYMPUS Viewer 2.

- Controleer de systeemvereisten voor u met de installatie begint.
- Klik op de knop "OLYMPUS Viewer 2" en volg de instructies op het scherm om de software te installeren.

! U kunt gebruikers registreren via "Registration" in "Help" van OLYMPUS Viewer 2.

OLYMPUS Viewer 2

Besturingssysteem	Mac OS X v10.4.11-v10.6
Processor	Intel Core Solo/Duo 1,5 GHz of sneller
RAM	1 GB of meer (2 GB of meer aanbevolen)
Vrije ruimte op de harde schijf	1 GB of meer
Monitorinstellingen	1024 x 768 pixels of meer Minimaal 32.000 kleuren (16.770.000 kleuren aanbevolen)

* Andere talen kunt u kiezen in het taalkeuzevak. Voor meer informatie over het gebruik van de software, raadpleegt u de online-help.

3 Kopieer de camerahandleiding.

- Klik op de knop "Camera Instruction Manual" om de map met de camerahandleidingen te openen. Kopieer de handleiding voor uw taal naar de computer.

De batterij laden met de meegeleverde USB-lichtnetadapter

- ❗ De meegeleverde F-2AC USB-lichtnetadapter (hierna de USB-lichtnetadapter genoemd) is afhankelijk van de regio waar u de camera heeft gekocht. Als u een USB-lichtnetadapter met rechtstreekse stekker heeft gekregen, sluit u deze direct aan op een stopcontact.
- ❗ De meegeleverde USB-lichtnetadapter is bedoeld om op te laden en weer te geven. Maak geen opnames terwijl de lichtnetadapter aangesloten is op de camera.
- ❗ Wanneer het laden voltooid is, dient u de USB-lichtnetadapter los te koppelen van het stopcontact.

1

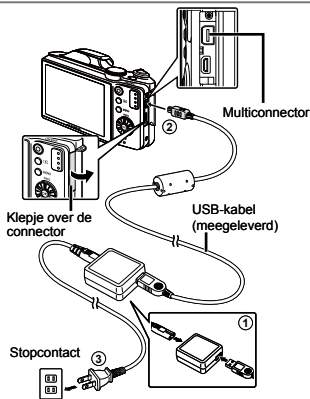

2



- ❗ Bij levering is de batterij niet volledig geladen. Voor u de camera gebruikt, dient u de batterij op te laden tot het indicatorlampje uitgaat (maximaal 3,5 uur).
- ❗ Als het indicatorlampje niet aangaat, is de USB-lichtnetadapter niet goed aangesloten op de camera, of is de batterij, de camera of de USB-lichtnetadapter defect.
- ❗ Voor meer informatie over de batterij en de USB-lichtnetadapter, zie "Batterij en USB-lichtnetadapter (meegeleverd)" (Blz. 66).
- ❗ De batterij in de camera kan worden geladen terwijl de camera aangesloten is op een computer. De laadtijd is afhankelijk van de prestaties van de computer. (In sommige gevallen kan het ongeveer 10 uur duren om de batterij op te laden.)

Wanneer moeten de batterijen worden opgeladen

Laad de batterij op als de volgende foutmelding verschijnt.

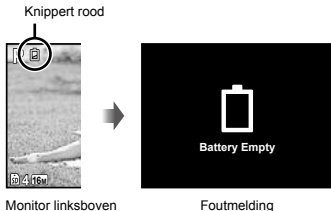

Datum, tijd, tijdzone en taal

De datum en tijd die u hier instelt, wordt gebruikt voor bestandsnamen, om de datum af te drukken en andere toepassingen. U kunt ook de taal voor het menu en de meldingen op de monitor instellen.

1 Druk op de ON/OFF-knop om de camera in te schakelen.

- Als de datum en de tijd niet ingesteld zijn, verschijnt het instelscherm voor de datum en de tijd.

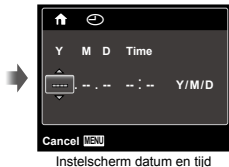

2 Gebruik $\Delta \nabla$ om het jaar te selecteren bij [Y].



3 Druk op \triangleright om de instelling voor [Y] op te slaan.



4 Zoals in stappen 2 en 3 gebruikt u $\Delta \nabla \triangleleft \triangleright$ om [M] (maand), [D] (dag), [Time] (uren en minuten) en [Y/M/D] (volgorde datum) in te stellen, en drukt u vervolgens op \odot .

- Voor een nauwkeurigere instelling drukt u op de knop \odot als het tijdsignaal 00 seconden aangeeft.
- Als u de datum en de tijd wenst te wijzigen, past u de instelling aan vanuit het menu. $\triangleleft \triangleright$ (Datum/tijd) (Blz. 55)

5 Gebruik $\triangleleft \triangleright$ om de tijdzone \uparrow te selecteren en druk op de knop \odot .

- Gebruik $\Delta \nabla$ om de zomertijd ([Summer]) in of uit te schakelen.



- De menu's kunnen worden gebruikt om de geselecteerde tijdzone te wijzigen. [World Time] (Blz. 55)

6 Gebruik $\Delta \nabla \triangleleft \triangleright$ om uw taal te selecteren en druk op de knop \odot .

- De menu's kunnen worden gebruikt om de geselecteerde taal te wijzigen. $\triangleleft \triangleright$ (Blz. 54)

Het kaartje plaatsen

- Gebruik altijd SD/SDHC/SDXC-kaartjes of Eye-Fi-kaartjes in deze camera. Plaats geen andere soorten geheugenkaartjes in het toestel. "Het kaartje gebruiken" (Blz. 67)

- Deze camera kan zonder kaartje gebruikt worden door beelden op te slaan in het interne geheugen. Bij gebruik van het interne geheugen, zijn bepaalde functies mogelijk niet beschikbaar.

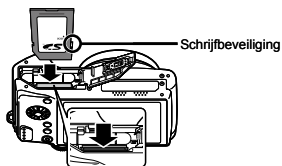
1

- ⚠ Steek het kaartje recht in de kaartsleuf totdat het op zijn plaats vastklikt.
- ⚠ Raak de contactpunten niet direct aan.

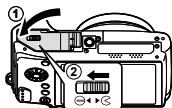
2

- ⚠ "Aantal stilstaande beelden dat kan worden opgeslagen (stilstaande beelden)/continue opnametijd (videobeelden) in het interne geheugen en op kaartjes" (Blz. 69, 70)

Het kaartje verwijderen

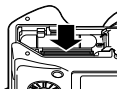
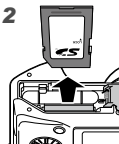
1**2**

- ⚠ Druk het kaartje in tot u een klik hoort en het kaartje uitspringt, neem het kaartje dan uit de camera.



Fotograferen, weergeven en wissen

Fotograferen met de optimale diafragma waarde en sluitertijd (stand P)

In deze stand worden de automatische opname-instellingen geactiveerd en kunt u naar wens diverse andere fotofuncties aanpassen, zoals belichtingscorrectie, witbalans enz.

1 Stel de functieknop in op .



2 Druk op de ON/OFF-knop om de camera in te schakelen.

P-modusindicator.



Aantal stilstaande beelden dat kan worden opgeslagen (Blz. 69)

Monitor (scherm stand stand-by)

3 Houd de camera goed vast en kadreeer de foto.

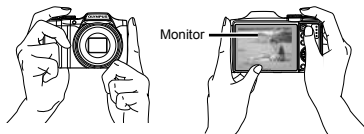

Horizontale stand



Verticale stand

4 Druk de ontspanknop half in om scherp te stellen op het onderwerp.

- Als de camera zich scherpstelt op het onderwerp, wordt de belichting vastgehouden (sluiter tijd en diafragma waarde worden weergegeven) en het autofocus teken wordt groen.
- De camera kan niet scherpstellen als het autofocus teken rood knippert. Probeer opnieuw scherp te stellen.

Autofocusteken

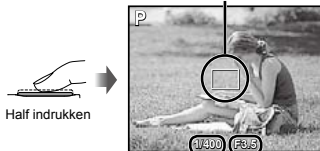

Half indrukken

Sluiter tijd Diafragma waarde



 "Scherpstellen" (Blz. 63)

5 Om de foto te maken drukt u de ontspanknop voorzichtig volledig in zonder de camera te bewegen.



Scherm voor beeldcontrole

Foto's bekijken tijdens fotograferen

Door op de knop  te drukken, kunt u beelden weergeven. Om terug te keren naar de stand fotograferen, drukt u op de knop  of drukt u de ontspanknop half in.



De camera uitschakelen

Druk nogmaals op de knop ON/OFF.

Videobeelden maken

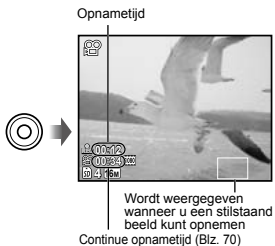
1 Druk op de knop om de opname te starten.



! De effecten van de fotostand kunnen worden gebruikt om videobeelden te maken. Wanneer de opnamestand ingesteld is op , **3D**, **SCN** (Beauty), **MAGIC** (Sparkle) of , gebeurt de opname in de stand **P**.

! U kunt stilstaande beelden opnemen tijdens het filmen. "Stilstaande beelden opnemen tijdens het filmen" (Blz. 31)

2 Druk opnieuw op de knop om de opname te stoppen.

! Geluiden worden ook opgenomen.

Gebruik van de zoomfunctie

Door aan de zoomknop te draaien, kunt u het opnamebereik aanpassen.

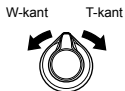

! Optisch zoomen: 24x
Digitaal zoomen: 4x

Grotere foto's maken [Digital Zoom]

! Het type en het niveau van de zoom kunnen worden gecontroleerd aan de hand van het uitzicht van de zoombalk. De weergave is afhankelijk van de opties die werden geselecteerd voor [Digital Zoom] (Blz. 42) en [Image Size] (Blz. 40).

[Off] geselecteerd voor [Digital Zoom]:

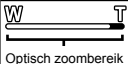
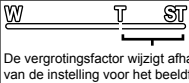
Resolutie	Zoombalk
16M	 Optisch zoombereik
Overige	 De vergrotingsfactor wijzigt afhankelijk van de instelling voor het beeldformaat. ¹⁾

[On] geselecteerd voor [Digital Zoom]:

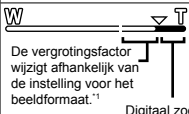
Resolutie	Zoombalk
16M	 Digitaal zoombereik
Overige	 De vergrotingsfactor wijzigt afhankelijk van de instelling voor het beeldformaat. ¹⁾ Digitaal zoombereik

¹⁾ Als [Image Size] minder dan de volledige resolutie bedraagt na het bereiken van de maximale optische zoom, zal de camera automatisch het beeld verkleinen en bijsnijden tot aan de waarde geselecteerd voor [Image Size] en overschakelen naar de digitale zoomfunctie als [Digital Zoom] ingesteld is op [On].

! Foto's die werden gemaakt terwijl de zoombalk rood wordt weergegeven, kunnen er "korrelig" uitzien.

De weergave van de foto-informatie wijzigen

De weergave van de scherm informatie kan worden aangepast aan de situatie, bijvoorbeeld om het scherm goed te kunnen zien of om een nauwkeurige compositie te maken met behulp van de rasterweergave.

1 Druk op Δ (INFO).

- De weergegeven foto-informatie wijzigt in onderstaande volgorde telkens als u op de knop drukt. "Weergave stand fotografieren" (Blz. 11)

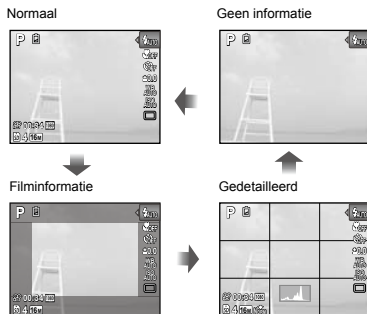

Een histogram lezen

Als de piek het beeld te veel vult, is het beeld vooral wit.

Als de piek het beeld te veel vult, is het beeld vooral zwart.

Het groene gedeelte toont de verdeling van de luminescentie in het centrum van het scherm.



Beelden bekijken

1 Druk op de knop .

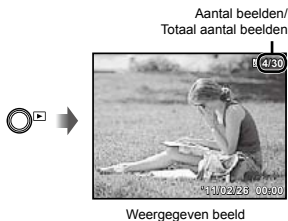

2 Draai aan de wielknop om een beeld te selecteren.

- Daartoe kunt u op  drukken.



- ! Blijf de wielknop draaien om snel vooruit of achteruit te gaan. Daartoe kunt  ingedrukt houden.
- ! De weergavegrootte van de beelden kan worden gewijzigd. "Indexweergave en close-upweergave" (Blz. 23)

Geluidsoptnamen weergeven

Om geluid weer te geven dat bij een beeld werd opgenomen, selecteert u het beeld en drukt u op de knop .



- ! Druk op   om het volume aan te passen.

Gegroepeerde beelden weergeven

Afhankelijk van de opnameomstandigheden, worden meerdere beelden als een groep weergegeven. "Gegroepeerde beelden weergeven" (Blz. 37)



Gegroepeerde beelden

Videobeelden afspelen

Selecteer een video en druk op de knop .



Videobeelden

Tijdens afspelen

- ! Draai de zoomknop naar T om de filmindex weer te geven. Selecteer het beeld om weer te geven met  .

Weergave pauzeren en opnieuw starten	Druk op de knop (⏸) om de weergave te pauzeren. Tijdens pauze, snel vooruit of snel achteruit weergeven drukt u op de knop (⏮) om de weergave opnieuw te starten.
Snel vooruit	Druk op ▷ om snel vooruit te gaan. Druk nogmaals op ▷ om de snelheid te verhogen.
Achteruit gaan	Druk op ◀ om achteruit te gaan. De snelheid waarmee de opname achteruit gaat, neemt toe telkens wanneer u op ◀ drukt.
Het volume aanpassen	Draai aan de wielknop of gebruik Δ▽ om het volume bij te regelen.

Bedieningen terwijl de weergave gepauzeerd is



Overschakelen	Druk op Δ▽ om naar de vorige/ volgende index over te schakelen.
Eén beeld tegelijk vooruit of achteruit gaan¹	Draai de wielknop om één beeld tegelijk vooruit of achteruit te gaan. Blijf draaien aan de wielknop om continu vooruit of achteruit te gaan.
Weergave hernemen	Druk op de knop (⏮) om de weergave te hernemen.

Bedienen met ◀▷

¹ Druk op ▷ of ◀ om één beeld tegelijk vooruit of achteruit te gaan. Houd ▷ of ◀ ingedrukt om continu vooruit of achteruit te gaan.

Afspelen van videobeelden stoppen

Druk op de knop MENU.

Beelden wissen tijdens afspelen (één beeld wissen)

- 1 Geef het beeld weer dat u wenst te wissen en druk op ▽ (🗑).



- 2 Druk op Δ▽ om [Erase] te selecteren en druk op de knop (OK).

⚠ U kunt meerdere beelden of alle beelden tegelijk wissen (Blz. 47).

Indexweergave en close-upweergave

Met indexweergave kunt u snel het gewenste beeld selecteren. Met close-upweergave (tot 10x vergroting) kunt u beelddetails controleren.

1 Draai aan de zoomknop.

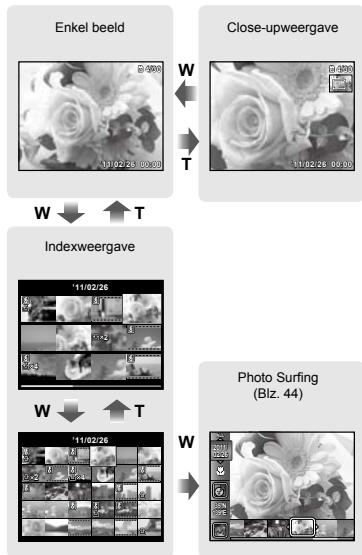

Een afbeelding in indexweergave selecteren

Gebruik $\Delta \nabla < \triangleright$ om een beeld te selecteren, en druk op de knop \odot om het geselecteerde beeld weer te geven op het volledige scherm.

Een afbeelding in close-upweergave verschuiven

Gebruik $\Delta \nabla < \triangleright$ om de weergavezone te verplaatsen.

[Photo Surfing] stoppen

Gebruik $\Delta \nabla$ om [ALL] te selecteren en druk vervolgens op de knop \odot .

De weergave van de beeldinformatie wijzigen

De foto-informatie die op het scherm wordt weergegeven, kan worden gewijzigd.

1 Druk op Δ (INFO).

- De weergegeven beeldinformatie wijzigt in onderstaande volgorde telkens als u op de knop drukt.

Normaal



Geen informatie



Gedetailleerd



! "Een histogram lezen" (Blz. 21)



De menugids gebruiken

Door in het instelmenu op de knop \odot te drukken, verschijnt een beschrijving van het huidige item.

! "Het menu gebruiken" (Blz. 5)

Fotostanden gebruiken

De fotostand wijzigen

- De fotostand (P, iAUTO, SCN, 3D, MAGIC, MRI, ) kan worden gewijzigd door de functieknop te verdraaien. "functieknop" (Blz. 3)
- De standaardinstellingen van de functie zijn aangegeven in .

Fotograferen met automatische instellingen (stand iAUTO)

De camera selecteert automatisch de optimale fotostand voor de scène. De opnameomstandigheden worden waargenomen door de camera en de instellingen kunnen niet gewijzigd worden, behalve enkele functies.

1 Stel de fotostand in op iAUTO.

Het pictogram wijzigt afhankelijk van het motiefprogramma dat automatisch door de camera wordt geselecteerd.



- In sommige gevallen kiest de camera niet de gewenste stand om te fotograferen.
- Als de camera de ideale stand niet kan identificeren, wordt de stand P geselecteerd.

De beste stand gebruiken om de scène te fotograferen (stand SCN)

1 Stel de fotostand in op SCN.













2 Gebruik <=> om de stand te selecteren en druk vervolgens op de knop OK.



Pictogram dat het ingestelde motiefprogramma aangeeft

- In de standen SCN zijn de optimale instellingen voorgeprogrammeerd voor specifieke motiefprogramma's. Daarom kunnen instellingen in bepaalde standen niet worden gewijzigd.

Submenu	Toepassing
 Portrait/ B / Beauty/  Landscape/  Hand-Held Starlight/  Night Scene/  Night+Portrait/  Sport/  Indoor/  Self Portrait/  Sunset/  Fireworks/  Cuisine/ Documents/ Beach & Snow/ Pet Mode – Cat/ Pet Mode – Dog	De camera maakt een foto met de beste instellingen voor de te fotograferen scène.

* Als het onderwerp donker is, wordt ruisonderdrukking automatisch geactiveerd. Dit verdubbelt ongeveer de tijd voor het maken van een foto, waarbinnen geen volgende foto kan worden gemaakt.

B* (Beauty) gebruiken

- Richt de camera op het onderwerp. Controleer het kader dat rond het door de camera gedetecteerde gezicht verschijnt, en druk op de ontspanknop om de foto te maken.
 - Zowel het onbewerkte als het bewerkte beeld worden opgeslagen.
 - Als het beeld niet kan worden geretoucheerd, wordt enkel het onbewerkte beeld opgeslagen.
 - De [Image Size] van het geretoucheerde beeld is beperkt tot maximaal [5M].

Fotografieren met speciale effecten (stand MAGIC)

Om uw foto extra expressie te geven, selecteert u het gewenste effect.

1 Stel de fotostand in op MAGIC.



2 Gebruik $\triangleleft \triangleright$ om de stand te selecteren en druk vervolgens op de knop OK.



Pictogram dat de ingestelde stand **MAGIC** aangeeft

Submenu	Optie
MAGIC FILTER	1 Pop Art
	2 Pin Hole
	3 Fish Eye
	4 Drawing
	5 Soft Focus
	6 Punk
	7 Sparkle
	8 Watercolor

- In de stand **MAGIC** zijn de optimale instellingen voorgeprogrammeerd voor elk effect. Daarom kunnen bepaalde instellingen in bepaalde standen niet worden gewijzigd.
- Het geselecteerde effect wordt toegepast op de film. Afhankelijk van de opnamestand wordt het effect mogelijk niet toegepast.

Panoramabeelden maken (stand ∞)

1 Stel de fotostand in op ∞ .



- Gebruik $\triangleleft \triangleright$ om de stand te kiezen. Wanneer u [Auto] selecteert, drukt u op ∇ . Wanneer u een andere optie selecteert dan [Auto], drukt u op de knop OK.



Submenu	Toepassing
Auto	Panoramabeelden worden automatisch gecombineerd door de camera in de opnamerichting te bewegen. Druk één keer op de ontspanknop om de sequentie te starten.
Manual	De camera maakt drie beelden en combineert ze. De gebruiker kadreert de foto's met behulp van het hulpkader en ontspant de sluitser handmatig.
PC	De gemaakte beelden worden tot een panoramabeeld gecombineerd met behulp van de pc-software.

3 Opnemen met [Auto]

Gebruik \triangleleft \triangleright om de kijkhoek te selecteren en druk vervolgens op de knop \odot .

- ! Meer informatie over het installeren van de pc-software vindt u bij "De batterij laden en instellen met de meegeleverde cd" (Blz. 13).
- ! Wanneer [Auto] of [Manual] is ingesteld, is [Image Size] (Blz. 40) vast ingesteld op 2M of gelijkwaardig.
- ! De scherpsstelling, de belichting, de zoomstand (Blz. 20) en de witbalans (Blz. 34) worden vastgezet bij het eerste beeld.
- ! De flits (Blz. 32) is vast ingesteld op de stand \odot (Flash Off).

Opnemen met [Auto]

- 1 Richt de camera naar de startpositie.
 - Kies een opnamerichting met \triangle ∇ \triangleleft \triangleright .
- 2 Druk op de ontspanknop om de opname te starten. Beweeg de camera traag in de richting van de pijl die weergegeven wordt op het scherm.

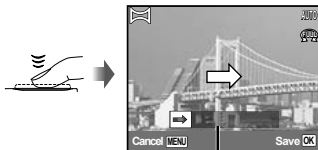

Guide

- 3 Wanneer de opname het einde van de gids op het scherm bereikt, wordt deze automatisch gestopt.
 - De camera verwerkt automatisch de beelden en geeft het gecombineerde panoramabeeld weer.
 - Om de opname halverwege te stoppen, drukt u op de ontspanknop of op de knop \odot . Als u de camera een tijdje stilhoudt, wordt de opname automatisch beëindigd.
- ! Als het bericht "Image was not created." wordt weergegeven, maakt u de opname opnieuw.
- ! Als u de panoramafunctie wenst af te sluiten zonder een beeld op te slaan, drukt u op de knop **MENU**.

Fotograferen met [Manual]

- 1 Gebruik \triangle ∇ \triangleleft \triangleright om op te geven aan welke kant het volgende beeld moet worden aangesloten.

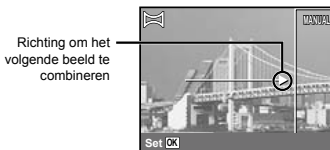

- 2 Druk op de ontspanknop om het eerste beeld te maken. Het witomkaderde deel van het eerste beeld wordt weergegeven op verbindingsgedeelte 1.

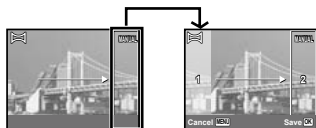

1e beeld

- 3 Kadreer de volgende foto zo, dat verbindingsgedeelte 1 en verbindingsgedeelte 2 elkaar overlappen.
- 4 Druk op de ontspanknop om de volgende foto te maken.
- ! Druk op de knop \odot om slechts twee beelden te combineren.

- 5 Herhaal stappen 3 en 4 om een derde beeld te maken.
- Als het derde beeld gemaakt is, verwerkt de camera de beelden automatisch en wordt het gecombineerde panoramabeeld weergegeven.

- ! Als u de panoramafunctie wenst af te sluiten zonder een beeld op te slaan, drukt u op de knop **MENU**.



Foto's maken met [PC]

- Gebruik Δ ∇ \langle \rangle om de richting te selecteren waarin de beelden worden gecombineerd.
- Druk op de ontspanknop om het eerste beeld te maken en kadreer vervolgens de tweede opname. De opnameprocedure is dezelfde als voor [Manual].
- ! U kunt panoramabeelden maken voor maximaal 10 beelden.
- Herhaal stap 2 tot u het gewenste aantal beelden hebt genomen, en druk op de knop \odot of op de knop **MENU** als u klaar bent.
- ! Raadpleeg de Help van de pc-software om panoramabeelden te maken.

3D-beelden opnemen (stand 3D)

Met deze stand kunt u 3D-beelden opnemen om weer te geven op weergaveapparaten die 3D ondersteunen.

- ! Beelden die opgenomen zijn met de stand 3D kunnen niet in 3D worden weergegeven op de monitor van deze camera.

1 Stel de fotostand in op 3D.



2 Gebruik \langle \rangle om [Auto] of [Manual] te selecteren en druk vervolgens op de knop \odot .

Submenu	Beschrijving
Auto	De camera maakt automatisch de tweede opname om een 3D-beeld te creëren.
Manual	U maakt de tweede opname om een 3D-beeld te creëren zelf met behulp van de gids op het scherm.

- ! Afhankelijk van het onderwerp of de situatie (als de afstand tussen de camera en het onderwerp te klein is) is het mogelijk dat het beeld er niet driedimensionaal uitziet.
- ! De 3D-weergavehoek varieert afhankelijk van het onderwerp enz.

Foto's maken met [Auto]

- Druk op de ontspanknop om het eerste beeld te maken.
- Beweeg de camera horizontaal. Het beeld wordt automatisch genomen wanneer het onderwerp het doorzichtige beeld dat weergegeven wordt op het scherm overlapt.

Fotograferen met [Manual]

- Druk op de ontspanknop om het eerste beeld te maken.
- Beweeg de camera op dezelfde manier als [Auto] om de positie te bepalen, en druk vervolgens op de ontspanknop.
- ! De eerst gemaakte foto wordt doorzichtig op de monitor weergegeven. Bepaal de geschikte positie aan de hand van de eerste foto.
- ! Als u de 3D-opnamestand wenst af te sluiten zonder een beeld op te slaan, drukt u op de knop **MENU**.
- ! [Image Size] (Blz. 40) is vast ingesteld op [16:9S].
- ! De zoomverhouding is vast ingesteld.

- ! De scherpstelling, de belichting en de witbalans worden vastgezet bij het eerste beeld.
- ! De flitser is vast ingesteld op [Flash Off].

Een stilstaand beeld met videofragment opnemen (stand)

Bij het opnemen van een stilstaand beeld wordt er tegelijk een videofragment opgenomen, inclusief beelden van voor en na het ontspannen van de sluitser.







1 Stel de fotostand in op (foto met -fragment).



2 Gebruik om het functiemenu te openen. Gebruik om de lengte van het videofragment te selecteren en druk vervolgens op de knop .



Pictogram dat de ingestelde filmlengte aangeeft

Submenu	Beschrijving
	7 sec./3 sec.
	5 sec./3 sec.
	3 sec./3 sec.
	7 sec./0 sec.
	5 sec./0 sec.
	3 sec./0 sec.

- ! Opnemen lukt mogelijk niet in de volgende omstandigheden: meteen na het activeren van de fotostand (bv. meteen na het inschakelen van het toestel) of meteen na het maken van een opname.
- ! Het beeldformaat van de film is ingesteld op [VGA] of [360].
- ! Gemaakte opnames worden weergegeven als een groep. "Gegroepeerde beelden weergeven" (Blz. 37)

Twee soorten beelden tegelijk opnemen (stand)

- ! In de stand  gelden er beperkingen wat betreft het beeldformaat. Het beeldformaat wordt mogelijk automatisch gewijzigd, afhankelijk van de instellingen.

1 Stel de fotostand in op (multi-opname).



2 Gebruik <D> om de stand te selecteren en druk vervolgens op de knop ∇.



Submenu	Beschrijving
Multi-Framing	De camera maakt tegelijk twee beelden met een verschillende hoek; één beeld breed en één beeld bijgesneden.
Multi-File	De camera maakt tegelijk twee beelden met een verschillend beeldformaat.
MAGIC and Original	De camera maakt tegelijk twee beelden; één beeld met behulp van de Magic Filter en één onbewerkt beeld.

[Multi-Framing] gebruiken

- 1 Selecteer de instelling van het kader en druk op de knop Ⓞ.
- 2 Richt het autofocusteken op het onderwerp voor de zoomhoek en druk op de knop Ⓞ.
 - Het kader volgt het onderwerp automatisch aan de hand van de kleur ervan.



- ! Wanneer u [⏏] of [⏏] selecteert, gebruikt u ∆ ∇ <D> om het kader te verplaatsen. Er wordt scherpgesteld op de positie van het kader.

- ! Als de camera er niet in slaagt het onderwerp te volgen, licht het kader rood op.
 - ! [Image Size] is als volgt beperkt.
- Stilstaand beeld L: [5M] of lager
S: [3M] of lager
- Videobeelden : [720] of lager

[Multi-File] gebruiken

- 1 Selecteer de grootte voor het subbeeld en druk op de knop Ⓞ.
- ! [Image Size] is als volgt beperkt.

Stilstaand beeld Hoofd: [2M] of groter
Sub: [1M], [VGA], [QVGA]

Videobeelden Hoofd: [1080/Normal], [720]
Sub: [360], [198]

[MAGIC and Original] gebruiken

- 1 Gebruik <D> om de stand te selecteren en druk vervolgens op de knop Ⓞ.
- ! Bij het opnemen van videobeelden in deze stand is [Image Size] beperkt tot [720] of lager.
- ! Wanneer films in deze stand worden opgenomen, zijn [Sparkle] en [Soft Focus] niet beschikbaar.

3 Maak opnames.

- Druk op de ontspanknop om twee stilstaande beelden op te nemen met de gekozen instellingen.
- Druk op de knop Ⓞ om twee films op te nemen met de gekozen instellingen. Druk opnieuw op de knop Ⓞ om de opname te stoppen.
- ! Opnemen en terwijl de filmopnamezone controleren. Druk herhaaldelijk op ∆ om de filmopnamezone weer te geven.
- ! Gemaakte opnames worden weergegeven als een groep. (Blz. 37)





Stilstaande beelden opnemen tijdens het filmen

1 Stel de fotostand in op **P** of **iAUTO**.

2 Druk op de knop  om de filmopname te starten.

3 Druk op de ontspanknop om een stilstaand beeld op te nemen.

- Druk opnieuw op de knop  om de filmopname te stoppen.

-  Gemaakte opnames worden weergegeven als een groep. (Blz. 37)
-  De stilstaande beelden kunnen gebruikt worden als index voor de film. (Blz. 37)
-  Het aantal stilstaande beelden dat kan worden opgenomen, varieert naargelang de instelling voor het beeldformaat. (Blz. 40)
-  U kunt opnames maken terwijl u de opneembare zones van een stilstaand beeld of videobeeld bekijkt. (Blz. 21)

Fotofuncties gebruiken

! "Het menu gebruiken" (Blz. 5)

Gebruik van de flitser

De flitserfuncties kunnen worden gekozen overeenkomstig de lichtomstandigheden.

1 Verschuif de fliterschakelaar om de flitser uit te klappen.

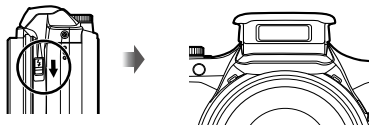

De flitser uitschakelen

Druk de flitser terug in de camera.

2 Selecteer de flitseroptie in het functiemenu.

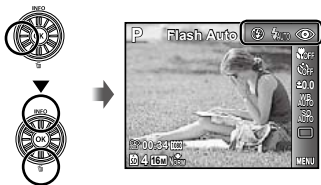

3 Gebruik <> om de optie te selecteren en druk op de knop  om in te stellen.

Optie	Beschrijving
Flash Auto	Bij weinig licht of tegenlicht ontsteekt de flitser automatisch.
Redeye	Inleidende flitsen worden gebruikt om rode ogen in uw foto's te voorkomen.
Fill In	De flitser ontsteekt altijd, ongeacht het beschikbare licht.
Flash Off	De flitser ontsteekt niet.

Close-upnames maken (stand Macro)

Met deze functie kan de camera scherpstellen op onderwerpen die zich zeer dichtbij bevinden.

1 Selecteer de macro-optie in het functiemenu.

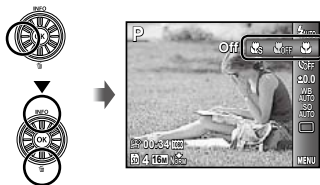

2 Gebruik \triangleleft \triangle om de optie te selecteren en druk op de knop \odot om in te stellen.

Optie	Beschrijving
Off	Stand Macro is gedeactiveerd.
Macro	Hiermee kunt u fotograferen op een afstand van 10 cm ¹ (40 cm ²) tot het onderwerp.
Super Macro ³	Hiermee kunt u fotograferen op een afstand van slechts 3 cm tot het onderwerp.

¹ Als de zoom in de uiterste groothoekstand staat (W).

² Als de zoom in de uiterste telestand staat (T).

³ De zoom wordt automatisch vast ingesteld.

! De flitsr (Blz. 32) en de zoom (Blz. 20) kunnen niet worden ingesteld als $\left[\text{Macro} \right]$ Super Macro (Blz. 33) geselecteerd is.

Gebruik van de zelfontspanner

Nadat de ontspanknop volledig werd ingedrukt, wordt de foto met een korte vertraging genomen.

1 Selecteer de optie zelfontspanner in het functiemenu.

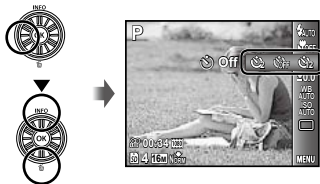

2 Gebruik \triangleleft \triangle om de optie te selecteren en druk op de knop \odot om in te stellen.

Optie	Beschrijving
Off	De zelfontspanner is gedeactiveerd.
12 sec	De zelfontspanner-LED brandt eerst ongeveer 10 seconden continu, knippert dan ongeveer 2 seconden en daarna wordt de foto gemaakt.
2 sec	De zelfontspanner-LED knippert ongeveer 2 seconden, waarna de foto wordt gemaakt.
Auto Release ¹	Wanneer uw huisdier (kat of hond) zijn kop draait in de richting van de camera, wordt zijn gezicht herkend en wordt er automatisch een foto gemaakt.

¹ [Auto Release] wordt alleen weergegeven wanneer de stand **SCN** ingesteld is op $\left[\text{Eye} \right]$ of $\left[\text{Eye} \right]$.

! Na elke opname die met de zelfontspanner gemaakt wordt, wordt de stand Zelfontspanner automatisch uitgeschakeld.

De zelfontspanner annuleren nadat hij werd gestart.

Druk op de knop MENU.

De helderheid aanpassen (belichtingscorrectie)

De standaardhelderheid (juiste belichting) die door de camera wordt ingesteld op basis van de fotostand (behalve **AUTO**) kan helderder of donkerder worden ingesteld om een bepaald effect te verkrijgen.

1 Selecteer de optie belichtingscorrectie in het functiemenu.

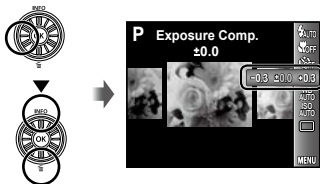

2 Gebruik \triangleleft \triangle om de gewenste helderheid te selecteren, en druk op de knop \odot .

Afregelen op een natuurlijk kleurenschema (witbalans)

Voor meer natuurlijke kleuren kiest u een witbalans die afgestemd is op het motif.

- 1 Selecteer de optie witbalans in het functiemenu.

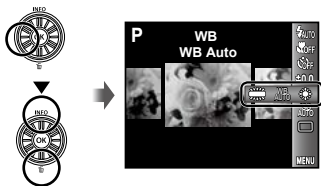

- 2 Gebruik $\triangleleft \triangleright$ om de optie te selecteren en druk op de knop \odot om in te stellen.

Optie	Beschrijving
WB Auto	De camera stelt automatisch de witbalans in overeenkomstig de te fotograferen scène.
	Voor buitenopnamen bij heldere lucht.
	Voor buitenopnamen bij bewolkte lucht.
	Voor fotograferen bij gloeilamplicht.
	Voor fotograferen bij wit TL-licht.

De ISO-gevoeligheid selecteren

- 1 Selecteer de optie ISO-instelling in het functiemenu.



- 2 Gebruik $\triangleleft \triangleright$ om de optie te selecteren en druk op de knop \odot om in te stellen.

Optie	Beschrijving
ISO Auto	De camera stelt de gevoeligheid automatisch in overeenkomstig de te fotograferen scène.
High ISO Auto	De camera gebruikt een hogere gevoeligheid dan [ISO Auto] om onscherpte te beperken ten gevolge van een bewegend onderwerp of cameratrilling.
Value	De ISO-gevoeligheid is vastgezet op de geselecteerde waarde.

- ⚠ ISO staat voor International Organization for Standardization. ISO-standaards specificeren de gevoeligheid voor digitale camera's en film; codes zoals "ISO 100" geven dus de gevoeligheid aan.
- ⚠ Hoewel kleine waarden voor de ISO-instelling tot een lagere gevoeligheid leiden, kunnen scherpe beelden worden gemaakt bij vol licht. Grotere waarden zorgen voor een hogere gevoeligheid, zodat beelden ook bij zwakke lichtomstandigheden met een korte sluitertijd kunnen worden gemaakt. Een grote gevoeligheid veroorzaakt echter beeldruis in de uiteindelijke opname, wat een korrelig beeld tot gevolg kan hebben.

Repeterende opnamen (Drive)

Foto's worden na elkaar genomen zolang de ontspanknop ingedrukt blijft.

1 Selecteer de drive-optie in het functiemenu.

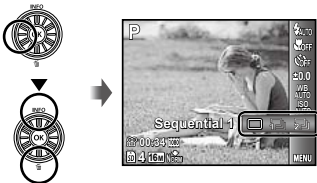

Optie	Beschrijving
	Telkens wanneer de ontspanknop wordt ingedrukt, wordt er één beeld gemaakt.
	De camera maakt opeenvolgende foto's met een snelheid van ongeveer 1,7 beelden/sec.
	De camera maakt opeenvolgende foto's met een snelheid van ongeveer 7 beelden/sec. met een maximum van 5 beelden.
	De camera maakt opeenvolgende foto's met een snelheid van ongeveer 15 beelden/sec. met een maximum van 70 beelden.
	De camera maakt tot 16 foto's met een regelmatig interval zolang de ontspanknop ingedrukt is.

- ! Bij andere instellingen dan worden de scherpsstelling, de belichting en de witbalans vastgezet bij het eerste beeld.
- ! Wanneer of ingesteld is, is [Image Size] beperkt tot **[5M]** of lager, en wordt de ISO-gevoeligheid vast ingesteld op [ISO Auto].
- ! Wanneer een andere instelling dan gekozen is, is de flitser vast ingesteld op Flash Off.
- ! Wanneer de instelling of gekozen is, is de digitale zoom niet beschikbaar.

Weergavefuncties gebruiken

Panoramabeelden weergeven

U kunt de weergave verschuiven van panoramabeelden die werden samengevoegd met [Auto] of [Manual].

! "Panoramabeelden maken (stand 1)" (Blz. 26)

1 Selecteer een panoramabeeld tijdens de weergave.

! "Beelden bekijken" (Blz. 22)



2 Druk op de knop **[OK]**.



Huidige weergavezone

De weergave van panoramabeelden regelen

Inzoomen/uitzoomen: Druk op de knop **[OK]** om de weergave te pauzeren. Draai daarna aan de zoomknop om het beeld te vergroten/verkleinen.

Weergaverichting: Druk op **[Δ]** **[▽]** **[<]** **[>]** om de weergave te pauzeren en het beeld te verschuiven in de richting van de ingedrukte knop.

Pauze: druk op de knop **[OK]**.

Schuiwen hernenen: druk op de knop **[OK]**.

Weergave stoppen: druk op de knop **MENU**.

3D-beelden weergeven

3D-beelden die gemaakt werden met deze camera kunnen weergegeven worden op apparaten die 3D ondersteunen en aangesloten zijn op deze camera via een HDMI-kabel (afzonderlijk verkocht).

! "3D-beelden opnemen (stand 3D)" (Blz. 28)

! Lees bij het weergeven van 3D-beelden zorgvuldig de waarschuwingen in de gebruiksaanwijzing van het apparaat dat 3D ondersteunt.

1 Sluit het apparaat dat 3D ondersteunt aan op de camera met behulp van een HDMI-kabel.

! Zie "Aansluiting via HDMI-kabel" voor meer informatie over de aansluitings- en instelmethode (Blz. 53)

2 Gebruik de wielknop of **[<]** **[>]** om [3D show] te selecteren en druk vervolgens op de knop **[OK]**.

3 Gebruik de wielknop of **[<]** **[>]** om het weer te geven 3D-beeld te selecteren en druk vervolgens op de knop **[OK]**.

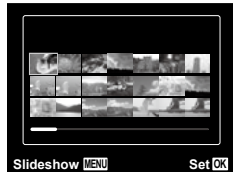



! Om een diashow te starten, drukt u op de knop **MENU**. Om de diashow te stoppen, drukt u op de knop **MENU** of op **⊖**.

! 3D-beelden zijn samengesteld uit JPEG- en MPO-bestanden. Als er bepaalde bestanden met een computer worden gewist, is het mogelijk dat de 3D-beelden niet langer kunnen worden weergegeven.

Gegroepeerde beelden weergeven

Afhankelijk van de instellingen, worden de gemaakte beelden weergegeven als een groep tijdens de weergave. Verschillende handelingen kunnen worden uitgevoerd voor de gegroepeerde beelden (bv. uitklappen om beelden te bekijken of te wissen, of de gegroepeerde beelden samen wissen).

T-kant	Uitklappen (behalve de  -beelden). <ul style="list-style-type: none"> • Selecteer het beeld en druk op de knop ⊕ om de beelden respectievelijk weer te geven. • Gebruik ◀▶ om het vorige/volgende beeld te bekijken.
	Weergeven/weergave pauzeren.
	Het volume regelen tijdens het weergeven van beelden met geluid.

! Als u een groepsbeeld wist, worden alle beelden in die groep tegelijk gewist. Als de groep beelden bevat die u wilt behouden, klipt u de groep uit en beveiligd u deze beelden.

Weergave van opeenvolgende beelden

- De opeenvolgend opgenomen beelden worden automatisch weergegeven.
- Klap de beelden uit om deze te bekijken in de indexweergave.



Weergave van opeenvolgende beelden

-beeld (foto met videofragment)

- Het videofragment en de stilstaande beelden worden weergegeven.

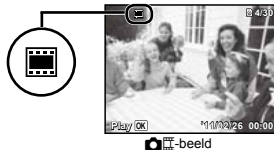

Weergave van film met stilstaande beelden

- De film en de stilstaande beelden worden weergegeven.
- Klap de beelden uit om deze te bekijken in de indexweergave.
- Pauzeer de weergave en draai de zoomhendel naar W om de stilstaande beelden weer te geven als een hoofdstukindex van de film. Selecteer een stilstaand beeld en druk op de knop **⊖** om de film vanaf het geselecteerde punt weer te geven.



Weergave van film met stilstaande beelden

MR (multi-opname)-beeld

- De beelden worden weergegeven.
- Klap het beeld uit om twee beelden naast elkaar weer te geven.
- Verdraai de zoomhendel tijdens de weergave om te schakelen tussen twee beelden.



Stilstaande beelden





Videobeelden







Videobeelden weergeven

Menu's voor fotofuncties

 De standaardinstellingen van de functie zijn aangegeven in .



De standaardinstellingen van fotografeerfuncties herstellen [Reset]

 (Fotomenu 1) ► Reset

Submenu 2	Toepassing
Yes	Herstelt de volgende menufuncties naar de standaardinstellingen. <ul style="list-style-type: none"> • Flitser (Blz. 32) • Macro (Blz. 32) • Zelfontspanner (Blz. 33) • Belichtingscorrectie (Blz. 33) • Witbalans (Blz. 34) • ISO (Blz. 34) • Drive (Blz. 35) • Menufuncties in [, , ] (Blz. 39 tot 43)
No	De huidige instellingen worden niet gewijzigd.

Selecteer de beeldkwaliteit voor stilstaande beelden [Image Size/Compression]

 (Fotomenu 1) ► Image Size/Compression

Submenu 1	Submenu 2	Toepassing
Image Size	16M (4608x3456)	Geschikt voor het printen van foto's groter dan A3.
	8M (3264x2448)	Geschikt voor het printen van foto's tot A3-formaat.
	5M (2560x1920)	Geschikt voor het printen van foto's in A4-formaat.
	3M (2048x1536)	Geschikt voor het printen van foto's tot A4-formaat.
	2M (1600x1200)	Geschikt voor het printen van foto's in A5-formaat.
	1M (1280x960)	Geschikt voor het printen van foto's op ansichtkaartformaat.
	VGA (640x480)	Geschikt voor het bekijken van foto's op een televisie of het gebruiken van foto's in e-mails en op websites.
	16:9  (4608x2592)	Geschikt voor het bekijken van foto's op een breedbeeldtelevisie en om foto's te printen op A3.
Compression	16:9  (1920x1080)	Geschikt om beelden weer te geven op een breedbeeldtelevisie en voor het printen van foto's op A5-formaat.
	Fine	Fotograferen met hoge kwaliteit.
	Normaal	Fotograferen met normale kwaliteit.

 "Aantal stilstaande beelden dat kan worden opgeslagen (stilstaande beelden)/continue opnametijd (videobeelden) in het interne geheugen en op kaartjes" (Blz. 69, 70)

De beeldkwaliteit voor films selecteren [Image Size/Image Quality]

 (Menu Videobeelden) ► Image Size/Image Quality

Submenu 1	Submenu 2	Toepassing
Image Size	1080P 720P 360P 180P	Selecteer de beeldkwaliteit op basis van de resolutie en de beeldherhalingsfactor.
	VGA (640x480)	
	QVGA (320x240)	
Image Quality	Fine/Normal	[Fine] is beschikbaar voor [1080P]. Het beeld kan met een hogere kwaliteit opgenomen worden.

 "Aantal stilstaande beelden dat kan worden opgeslagen (stilstaande beelden)/continue opnametijd (videobeelden) in het interne geheugen en op kaartjes" (Blz. 69, 70)

Het onderwerp in tegenlicht ophelderen [Shadow Adjust]

 (Fotomenu 1) ► Shadow Adjust

Submenu 2	Toepassing
Auto	Wordt automatisch ingesteld op On wanneer er een compatibele opnamestand geselecteerd is.
Off	Het effect wordt niet toegepast.
On	Fotografieren met automatische correctie om een donker geworden gedeelte op te lichten.

 Wanneer [Auto] of [On] ingesteld is, is [ESP/□] (Blz. 41) automatisch vast ingesteld op [ESP].

Selectie van het scherpstelgebied [AF Mode]





 (Fotomenu 1) ► AF Mode

Submenu 2	Toepassing
Face/ESP ¹	De camera stelt automatisch scherp. (Wanneer een gezicht wordt gedetecteerd, wordt dit aangegeven met een wit kader ¹ ; als de ontspanknop half wordt ingedrukt en de camera scherpstelt, wordt het kader groen ² . Als geen gezicht wordt gedetecteerd, kiest de camera een onderwerp in het kader en stelt hij automatisch scherp.)
Spot	De camera stelt scherp op het onderwerp dat zich in het autofocusteken bevindt.
AF Tracking	De camera volgt automatisch de bewegingen van het onderwerp zodat er voortdurend op wordt scherpgesteld.

¹ Voor sommige onderwerpen verschijnt het kader niet of niet onmiddellijk.

² Als het kader rood knippert, kan de camera niet scherpstellen. Probeer opnieuw scherp te stellen op het onderwerp.

Blijven scherppstellen op een bewegend onderwerp (AF Tracking)

- 1 Beweeg de camera tot het autofocusteken op het onderwerp is gericht en druk op de knop .
 - 2 Wanneer de camera het onderwerp herkent, volgt het autofocusteken de bewegingen van het onderwerp automatisch zodat er voortdurend op wordt scherpgesteld.
 - 3 Om de volgfunctie te annuleren, drukt u op de knop .
-  Afhankelijk van het onderwerp of de opnameomstandigheden, is het mogelijk dat de camera de focus niet kan vergrendelen of er niet in slaagt de bewegingen van het onderwerp te volgen.
-  Als de camera er niet in slaagt de bewegingen van het onderwerp te volgen, licht het autofocusteken rood op.

De methode selecteren om de helderheid te meten [ESP/□]

 (Fotomenu 1) ► ESP/□

Submenu 2	Toepassing
ESP	Hiermee krijgt u een evenwichtige helderheid over het volledige scherm (meet de helderheid in het midden en in de omliggende zones van het scherm afzonderlijk).
 (spot)	Fotografeert het onderwerp in het midden bij tegenlicht (meet de helderheid in het midden van het scherm).

 Als [ESP] ingesteld is, kan het midden van het beeld donker zijn wanneer met veel tegenlicht wordt gefotografeerd.

Fotograferen met sterkere vergrotingen dan de optische zoom [Digital Zoom]

 (Fotomenu 1) ► Digital Zoom

Submenu 2	Toepassing
Off	Digitale zoom uitschakelen.
On	Digitale zoom inschakelen.

! [Digital Zoom] is niet beschikbaar als  Super Macro] (Blz. 33) geselecteerd is.

! De optie die voor [Digital Zoom] is geselecteerd, beïnvloedt het uitzicht van de zoombalk. "Grotere foto's maken" (Blz. 20)

Onscherpte beperken ten gevolge van cameratrilling tijdens het fotograferen. [Image Stabilizer] (stilstaande beelden)/ [IS Movie Mode] (videobeelden)

 (Fotomenu 2) ►

Image Stabilizer (stilstaande beelden)/

 (Menu Videobeelden) ►

IS Movie Mode (videobeelden)

Submenu 2	Toepassing
Off	De beeldstabilisator is uitgeschakeld. Dit is aan te bevelen wanneer u fotografeert terwijl de camera vastgezet is op een statief of op een ander stabiel oppervlak.
On	De beeldstabilisator is geactiveerd.

! Het is mogelijk dat u geluid hoort in de camera wanneer de ontspanknop wordt ingedrukt en [Image Stabilizer] (stilstaande beelden) is ingesteld op [On].

! De beelden kunnen mogelijk niet worden gestabiliseerd als de camera te veel trilt.

! Als de sluitertijd uiterst lang is, bijv. wanneer u 's nachts foto's maakt, werkt [Image Stabilizer] (stilstaande beelden) niet zo goed.

De AF-hulpverlichting gebruiken voor het opnemen van een donker onderwerp [AF Illuminat.]

 (Fotomenu 2) ► AF Illuminat.

Submenu 2	Toepassing
Off	De AF-hulpverlichting wordt niet gebruikt.
On	Wanneer de ontspanknop half wordt ingedrukt, wordt de AF-hulpverlichting ingeschakeld om beter te kunnen scherpe stellen.



Het beeld direct na het fotograferen bekijken [Rec View]

 (Fotomenu 2) ► Rec View

Submenu 2	Toepassing
Off	Het beeld dat wordt opgeslagen, wordt niet weergegeven. De gebruiker kan de volgende opname voorbereiden terwijl hij het onderwerp na de opname in de monitor volgt.
On	Het opgenomen beeld wordt weergegeven. De gebruiker kan vlug controleren of het beeld juist werd gemaakt.

Automatisch beelden die met de camera in verticale positie werden gemaakt, draaien tijdens de weergave [Pic Orientation]

 (Fotomenu 2) ▶ Pic Orientation

- ⚠ Tijdens het fotograferen wordt de instelling (📷) (Blz. 48) in het weergavemenu automatisch ingesteld.
- ⚠ Deze functie werkt eventueel niet goed als de camera tijdens het fotograferen omhoog of omlaag wordt gericht.

Submenu 2	Toepassing
Off	Informatie over de verticale/horizontale oriëntatie van de camera tijdens het fotograferen, wordt niet bij de beelden genomen. Beelden die werden gemaakt met de camera in een verticale positie, worden tijdens de weergave niet gedraaid.
On	Informatie over de verticale/horizontale oriëntatie van de camera tijdens het fotograferen, wordt opgenomen bij de beelden. Beelden worden automatisch gedraaid tijdens de weergave.

Pictogramgidsen weergeven [Icon Guide]

 (Fotomenu 2) ▶ Icon Guide

Submenu 2	Toepassing
Off	Er wordt geen pictogramgids weergegeven.
On	De beschrijving van het geselecteerde pictogram wordt weergegeven als het pictogram van een fotostand of van een menu met fotofuncties wordt geselecteerd (als u de cursor op het pictogram plaatst, verschijnt de verklaring na enkele ogenblikken).

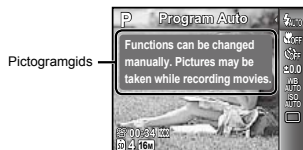

De opnamedatum afdrukken [Date Stamp]

 (Fotomenu 2) ▶ Date Stamp

Submenu 2	Toepassing
Off	De datum niet afdrukken.
On	Nieuwe foto's voorzien van de opnamedatum.

- ⚠ Wanneer de datum en tijd niet ingesteld zijn, kan [Date Stamp] niet worden ingesteld. "Datum, tijd, tijdzone en taal" (Blz. 17)
- ⚠ De datumstempel kan niet worden gewist.
- ⚠ [Date Stamp] is niet beschikbaar in de stand [Panorama] of [3D].

Geluid opnemen tijdens het maken van videobeelden [🔊]

 (Menu Videobeelden) ▶ 🔊

Submenu 2	Toepassing
Off	Er wordt geen geluid opgenomen.
On	Er wordt geluid opgenomen.

Menu's voor weergave-, bewerkings- en printfuncties



- ! De standaardinstellingen van de functie zijn aangegeven in .
- ! Er moeten gegevens met de [ib] (pc-software) aangemaakt worden voor bepaalde functies kunnen worden gebruikt.
- ! Raadpleeg de [ib]-hulpfunctie (pc-software) voor meer informatie over het gebruik van de [ib] (pc-software).
- ! Meer informatie over het installeren van de [ib] (pc-software) vindt u bij "De batterij laden en instellen met de meegeleverde cd" (Blz. 13).

Beelden automatisch afspelen [Slideshow]

 (Weergavemenu) ► Slideshow

Submenu 2	Submenu 3	Toepassing
Slide	All/Event/ Collection ¹	Selecteert de inhoud van de diashow.
BGM	Off/Cosmic/ Breeze/ Mellow/ Dreamy/ Urban	Selecteert de opties voor de achtergrondmuziek.
Type	Standard/ Fade/Zoom	Selecteert het soort overgangseffect tussen de dia's.
Start	—	Start de diashow.

¹ De [Collection] die werd aangemaakt met de [ib] (pc-software) en werd geïmporteerd vanaf een computer, kan worden weergegeven.

- ! Tijdens een diashow drukt u op  om één beeld vooruit te gaan, of op  om één beeld achteruit te gaan.

Zoeken naar beelden en verwante beelden weergeven [Photo Surfing]

 (Weergavemenu) ► Photo Surfing



In [Photo Surfing] kunt u beelden zoeken en verwante beelden weergeven door de verwante items te selecteren.

[Photo Surfing] starten

Druk op de knop  om [Photo Surfing] te starten.

Wanneer een verwant item van het weergegeven beeld wordt geselecteerd met  , worden de met dat item verwante beelden weergegeven in het onderste gedeelte van de monitor. Gebruik   om een beeld weer te geven. Om de niet-weergegeven verwante items te selecteren, drukt u op de knop  wanneer u een item selecteert.

[Photo Surfing] stoppen

Om [Photo Surfing] te annuleren, gebruikt u   om [ALL] te selecteren en drukt u op de knop .

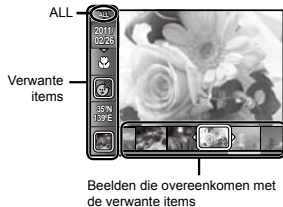

Beelden die overeenkomen met de verwante items

De [ib] (pc-software) gebruiken en gegevens naar de camera importeren

- ❗ Raadpleeg de [ib]-hulpfunctie (pc-software) voor meer informatie over het gebruik van de [ib] (pc-software).
- ❗ De [ib] (pc-software) werkt mogelijk niet goed voor beelden die werden bewerkt met een andere applicatiesoftware.
- ❗ De volgende [Photo Surfing]-functies zijn beschikbaar wanneer gegevens die met de [ib] (pc-software) werden gemaakt, worden geïmporteerd naar de camera.
Informatie over personen of opnamelocaties en nieuwe verzamelingen kunnen in de verwante items worden toegevoegd.

De resolutie wijzigen []

[] (Weergavemenu) ▶ Edit ▶ []

Submenu 3	Toepassing
VGA 640 x 480	Hiermee kunt u een beeld van hoge resolutie opslaan als een nieuw beeld met een kleinere resolutie, zodat u het kunt gebruiken in e-mailbijlagen en andere toepassingen.
QVGA 320 x 240	

- ① Gebruik <|> om een beeld te selecteren.
- ② Gebruik $\Delta \nabla$ om een resolutie te selecteren, en druk op de knop \odot .
 - Het aangepaste beeld wordt opgeslagen als een nieuw beeld.

Uitsnede []

[] (Weergavemenu) ▶ Edit ▶ []

- ① Gebruik <|> om een beeld te selecteren, en druk op de knop \odot .
- ② Gebruik de zoomknoppen om de grootte van het uitsnij kader te bepalen, en gebruik $\Delta \nabla$ <|> om het kader te verplaatsen.



- ③ Druk op de knop \odot nadat u het bij te snijden gedeelte heeft geselecteerd.
 - Het bewerkte beeld wordt opgeslagen als een nieuw beeld.

Geluid toevoegen aan stilstaande beelden []

[] (Weergavemenu) ▶ Edit ▶ []

- ① Gebruik <|> om een beeld te selecteren.
- ② Richt de microfoon op de geluidsbron.

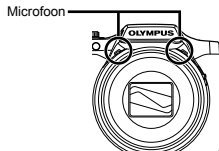





- ③ Druk op de knop \odot .
 - De opname start.
 - De camera voegt gedurende ongeveer 4 seconden geluid toe terwijl het beeld wordt weergegeven.

Huid en ogen retoucheren [Beauty Fix]



 (Weergavemenu) ► Edit ► Beauty Fix

-  Afhankelijk van de foto is het mogelijk dat het bewerken niet efficiënt verloopt.

Submenu 3	Submenu 4	Toepassing
All	—	[Clear Skin], [Sparkle Eye] en [Dramatic Eye] worden samen toegepast.
Clear Skin	Soft/Avg/Hard	Maakt de huid gladder en doorschijnend. Selecteer het correctie-effect uit 3 mogelijke niveaus.
Sparkle Eye	—	Verbeterd het contrast van de ogen.
Dramatic Eye	—	Vergroot de ogen van het onderwerp.

- Gebruik  om een correctie-item te selecteren en druk op de knop .
- Gebruik  om een beeld te selecteren dat u wenst te retoucheren, en druk op de knop .
 - Het getoucheerde beeld wordt opgeslagen als een nieuw beeld.





Wanneer [Clear Skin] geselecteerd is

Gebruikt  om het retoucheerniveau te selecteren en druk op de knop .







Gedeelten oplichten die te donker zijn wegens tegenlicht of een andere reden [Shadow Adj]

 (Weergavemenu) ► Edit ► Shadow Adj

- Gebruik  om een beeld te selecteren, en druk op de knop .
 - Het bewerkte beeld wordt opgeslagen als een nieuw beeld.
-  Afhankelijk van de foto is het mogelijk dat het bewerken niet efficiënt verloopt.
-  Het retoucheren kan de beeldresolutie verlagen.

Rode ogen bij flitsopname retoucheren [Redeye Fix]





 (Weergavemenu) ► Edit ► Redeye Fix

- Gebruik  om een beeld te selecteren, en druk op de knop .
 - Het bewerkte beeld wordt opgeslagen als een nieuw beeld.
-  Afhankelijk van de foto is het mogelijk dat het bewerken niet efficiënt verloopt.
-  Het retoucheren kan de beeldresolutie verlagen.

Stilstaande beelden vastleggen uit videobeelden [In-Movie Image Capture]

 (Weergavemenu) ► Edit ►

In-Movie Image Capture

- Gebruik  om de videobeelden te selecteren en druk op de knop .
- Gebruik  om het vast te leggen beeld te selecteren en druk op de knop .
 - Het geselecteerde beeld wordt opgeslagen als een stilstaand beeld.

Lang durende videobeelden bijsnijden [Movie Trimming]

(Weergavemenu) ► Edit ►

Movie Trimming

- Gebruik om de videobeelden te selecteren en druk op de knop .

Submenu 2	Toepassing
New File	Neemt de bijsnesneden videobeelden op als een nieuw filmbestand.
Overwrite	Overschrijft de originele videobeelden met de bijsnesneden videobeelden.

- Gebruik om het beeld weer te geven waar u het wissen wilt starten en druk op de knop .
- Gebruik om het beeld weer te geven waar u het wissen wilt eindigen en druk op de knop .
- Gebruik om [Erase] te selecteren en druk op de knop .
 - Selecteer [Cancel] om het bijsnijden te annuleren.

- Het bijsnijden van de videobeelden duurt enkele seconden. De lengte van de videobeelden wordt automatisch aangepast zodat de geselecteerde start- en eindbeelden inbegrepen zijn.

Videobeelden in een groep bewerken

- Klap de gewenste groep uit.
"Gegroepde beelden weergeven" (Blz. 37)
- Gebruik om de videobeelden te selecteren en druk op de knop .
 - Wanneer u een groep bijsnijdt die twee films bevat zonder deze uit te klappen, worden beide films bewerkt.
 - Wanneer u de groep uitklapt om de gewenste videobeelden te bewerken, kunnen de bewerkte videobeelden opgeslagen worden als [New File].

Beelden wissen [Erase]

(Weergavemenu) ► Erase

Submenu 2	Toepassing
All Erase	Alle beelden in het interne geheugen of op het kaartje worden gewist.
Sel. Image	De beelden worden individueel geselecteerd en gewist.
Erase	Verwijdert het weergegeven beeld.
Erase Group	Alle beelden in de groep worden gewist (Blz. 37).

- Als u beelden in het interne geheugen wenst te wissen, mag er geen kaartje in de camera zitten.
- Beveiligde beelden kunnen niet worden gewist.

Beelden één voor één selecteren en wissen [Sel. Image]

- Gebruik om [Sel. Image] te selecteren en druk op de knop .
- Gebruik om het beeld te selecteren dat u wenst te wissen, en druk op de knop om een teken toe te voegen aan het beeld.
 - Draai de zoomknop naar W om een indexweergave weer te geven. Beelden kunnen snel worden geselecteerd met de knoppen . Draai naar T om terug te keren naar enkel beeld.

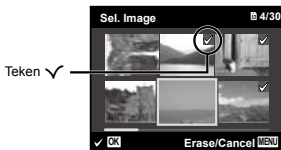



- Herhaal stap ② om de beelden te selecteren die u wenst te wissen, en druk op de knop **MENU** om de geselecteerde beelden te wissen.
- Gebruik $\Delta \nabla$ om [Yes] te selecteren en druk op de knop \odot .
 - De beelden met het teken \checkmark worden gewist.

Alle beelden wissen [All Erase]

- Gebruik $\Delta \nabla$ om [All Erase] te selecteren en druk op de knop \odot .
- Gebruik $\Delta \nabla$ om [Yes] te selecteren en druk op de knop \odot .

Printinstellingen opslaan bij de beeldgegevens [Print Order]

 (Weergavemenu) ► Print Order



-  "Printreserveringen (DPOF)" (Blz. 59)
-  Printreserveringen kunnen enkel worden ingesteld voor stilstaande beelden die opgenomen zijn op het kaartje.

Beelden beveiligen [5]

 (Weergavemenu) ► 5

-  Beveiligde beelden kunnen niet worden gewist met [Erase] (Blz. 23, 47), [Sel. Image] (Blz. 47), [Erase Group] (Blz. 47) of [All Erase] (Blz. 47), maar alle beelden worden gewist met [Memory Format]/[Format] (Blz. 49).
- Gebruik $\triangleleft \triangleright$ om een beeld te selecteren.
 - Druk op de knop \odot .
 - Druk nogmaals op de knop \odot om de instellingen te annuleren.
 - Indien nodig herhaalt u stap ① en ② om andere beelden te beveiligen, waarna u op de knop **MENU** drukt.

Beelden roteren [

 (Weergavemenu) ► 



- Gebruik $\triangleleft \triangleright$ om een beeld te selecteren.
 - Druk op de knop \odot om het beeld te draaien.
 - Indien nodig herhaalt u stap ① en ② om instellingen uit te voeren voor andere beelden, waarna u op de knop **MENU** drukt.
-  Gedraaide beelden blijven in hun nieuwe stand opgeslagen, ook als de camera wordt uitgeschakeld.

Menu's voor andere camera-instellingen

 De standaardinstellingen van de functie zijn aangegeven in .

Gegevens volledig wissen [Memory Format]/[Format]

Y1 (Instellingen 1) ► Memory Format/Format

-  Voor het formatteren gaat u na of er geen belangrijke gegevens in het interne geheugen of op het kaartje staan.
-  Kaartjes moeten met deze camera worden geformatteerd voor ze voor het eerst worden gebruikt, of nadat ze met een andere camera of computer werden gebruikt.
-  Vergeet niet het kaartje uit te halen voor u het interne geheugen formateert.

Submenu 2	Toepassing
Yes	Wist de beeldgegevens in het interne geheugen of op het kaartje volledig (ook beveiligde beelden).
No	Annuleert het formatteren.

Beelden vanuit het interne geheugen naar het kaartje kopiëren [Backup]

Y1 (Instellingen 1) ► Backup





Submenu 2	Toepassing
Yes	Maakt een reservekopie van beeldgegevens in het interne geheugen naar het kaartje.
No	Annuleert de reservekopie.

-  Het duurt even voor er een back-up van de gegevens gemaakt is. Controleer of er voldoende resterende batterijcapaciteit is vooraleer u de back-up start.

Een Eye-Fi-kaartje gebruiken [Eye-Fi]

Y1 (Instellingen 1) ► Eye-Fi

Submenu 2	Toepassing
Off	Eye-Fi-communicatie uitschakelen.
On	Eye-Fi-communicatie inschakelen.

-  Wanneer u een Eye-Fi-kaartje gebruikt, dient u eerst de gebruiksaanwijzing van het kaartje zorgvuldig te lezen en de instructies te volgen.
-  Gebruik het Eye-Fi-kaartje in overeenstemming met de geldende wetgeving en regelgevingen van het land waar u de camera gebruikt.
-  Op plaatsen zoals in een vliegtuig, waar Eye-Fi-communicatie verboden is, dient u het Eye-Fi-kaartje uit de camera te verwijderen of [Eye-Fi] in te stellen op [Off].
-  Deze camera ondersteunt de stand Endless van het Eye-Fi-kaartje niet.

Een methode selecteren om de camera aan te sluiten op andere apparaten [USB Connection]



 (Instellingen 1) ► USB Connection

Submenu 2	Toepassing
Auto	Wanneer de camera aangesloten is op een ander apparaat, verschijnt het instelkeuzeschermb.
Storage	Selecteer deze optie wanneer u de camera via een opslagapparaat aansluit op een computer.
MTP	Selecteer deze optie wanneer beelden worden overgezet onder Windows Vista/Windows 7 zonder de meegeleverde [ib] (pc-software) te gebruiken.
Print	Selecteer deze optie wanneer de camera is aangesloten op een PictBridge-compatibele printer.



Systeemvereisten

Windows : Windows XP Home Edition/
Professional (SP1 of later)/
Vista/Windows 7

Macintosh : Mac OS X v10.3 of een latere versie

-  Wanneer u een ander systeem dan Windows XP (SP2 of later)/Windows Vista/Windows 7 gebruikt, dient u [Storage] te kiezen.
-  Zelfs als een computer USB-poorten heeft, wordt de goede werking in de volgende gevallen toch niet gewaarborgd:
 - Computers met USB-poorten die geïnstalleerd zijn met behulp van een uitbreidingskaart enz.
 - Computers zonder een af fabriek geïnstalleerd besturingssysteem en zelfgebouwde computers.

De camera aanzetten met de -knop [Power On]

 (Instellingen 1) ►  Power On

Submenu 2	Toepassing
No	De camera wordt niet ingeschakeld. Om de camera in te schakelen, drukt u op de ON/OFF -knop.
Yes	Houd de knop  ingedrukt om de camera in te schakelen in de stand Weergeven.

De weergave van het openingsscherm kiezen [Pw On Setup]

 (Instellingen 1) ► Pw On Setup

Submenu 2	Toepassing
Off	Er wordt geen openingsscherm weergegeven.
On	Het openingsscherm wordt weergegeven wanneer de camera wordt aanzet.

Het camerageluid en -volume selecteren [Sound Settings]

Y1 (Instellingen 1) ► Sound Settings

Submenu 2	Submenu 3	Toepassing
Sound Type	1/2/3	Voor het selecteren van de camerageluiden (bedieningsgeluiden, sluitergeluid en waarschuwingsgeluid).
<input type="checkbox"/> Volume	0/1/2/3/4/5	Selecteert het weergavevolume voor beelden.
Volume	0/1/2/3/4/5	Selecteert het bedieningsvolume voor de cameraknoppen.

De bestandsnamen van beelden terugstellen [File Name]

Y2 (Instellingen 2) ► File Name

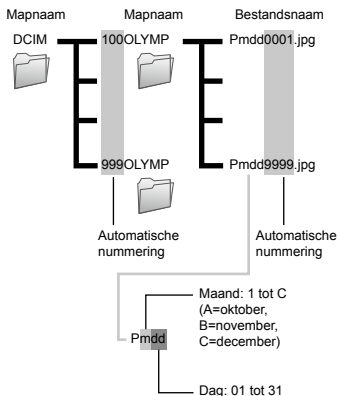

Submenu 2	Toepassing
Reset	Hiermee wordt het volgnummer voor de mapnaam en de bestandsnaam teruggesteld wanneer een nieuw kaartje wordt geplaatst.* Dit is handig om beelden op verschillende kaartjes te groeperen.
Auto	Zelfs als een nieuw kaartje wordt geplaatst, wordt de nummering voor de mapnaam en de bestandsnaam van het vorige kaartje verder gezet. Dit is handig om alle mapnamen en bestandsnamen met doorlopende nummers te beheren.

* Het nummer voor de mapnaam wordt weer op 100 gezet, het nummer voor de bestandsnaam wordt weer op 0001 gezet.

De beeldverwerkingsfunctie [Pixel Mapping] regelen

(Instellingen 2) ► Pixel Mapping

- ⚠ Deze functie werd reeds ingesteld in de fabriek en hoeft onmiddellijk na de aankoop niet te worden bijgesteld. Wij raden u aan dit één keer per jaar te doen.
- ⚠ Voor de beste resultaten wacht u minstens één minuut nadat u foto's heeft gemaakt of bekeken voor u pixel mapping uitvoert. Als u tijdens pixel mapping de camera uitschakelt, dient u de procedure opnieuw uit te voeren.

De beeldverwerkingsfunctie regelen

Druk op de knop wanneer [Start] (submenu 2) wordt weergegeven.

- De controle en aanpassing van de beeldverwerkingsfunctie wordt gestart.

Beelden weergeven op een televisie [TV Out]

(Instellingen 2) ► TV Out

- ⚠ Het videosignaal van uw televisie is afhankelijk van uw land of regio. Voor u camerabeelden op uw televisie bekijkt, dient u de video-uitgang te kiezen overeenkomstig het type videosignaal van uw televisie.

Submenu 2	Submenu 3	Toepassing
Video Out	NTSC	De camera aansluiten op een televisie in Noord-Amerika, Taiwan, Korea, Japan enz.
	PAL	De camera aansluiten op een televisie in Europese landen, China enz.
HDMI Out	480p/576p, 720p, 1080i	Stel het signaalformaat in waaraan prioriteit moet worden gegeven. Als de tv-instelling hiermee niet overeenstemt, wordt deze automatisch gewijzigd.
HDMI Control	Off	Bedien de camera.
	On	Bedien de camera met de afstandsbediening van de televisie.

- ⚠ De standaardinstellingen af fabriek verschillen afhankelijk van de regio waar de camera is gekocht.

Helderheid van de monitor aanpassen

(Instellingen 2) ►

De helderheid van de monitor bijregelen

- ① Gebruik om de helderheid bij te regelen terwijl u het scherm bekijkt, waarna u op de knop drukt.



Camerabeelden weergeven op een televisie

• Aansluiting via AV-kabel

- 1 Selecteer op de camera hetzelfde videosignaal als het videosignaal van de aangesloten televisie ((NTSC)/(PAL)).
- 2 Sluit de televisie en de camera aan.

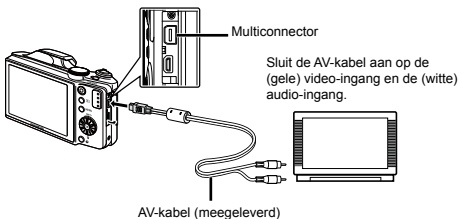

• Aansluiting via HDMI-kabel

- 1 Op de camera selecteert u het digitale signaformaats van de aansluiting ((480p/576p)/(720p)/(1080i)).
 - 2 Sluit de televisie en de camera aan.
 - 3 Schakel de televisie in en wijzig "INPUT" in "VIDEO (een ingang die met de camera verbonden is)".
 - 4 Schakel de camera in en gebruik \triangleleft / \triangleright om het weer te geven beeld te selecteren.
- ! Wanneer de camera met de USB-kabel aangesloten is op de computer, mag u de HDMI-kabel niet aansluiten op de camera.

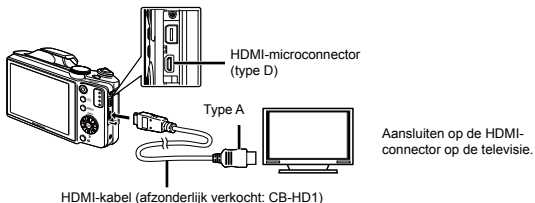

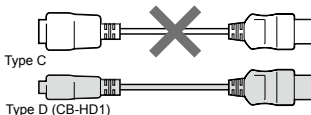

- ⚠ Voor meer details over het wijzigen van de ingangsbron van de televisie raadpleegt u de handleiding van de televisie.
- ⚠ Als de camera en de televisie verbonden zijn met zowel een AV-kabel als een HDMI-kabel, heeft de HDMI-kabel voorrang.
- ⚠ Afhankelijk van de instellingen van uw televisie kunnen de weergegeven beelden en de informatie uitgesneden zijn.

Beelden bedienen met de afstandsbediening van de televisie

- ① Zet [HDMI Control] op [On] en schakel de camera uit.
 - ② Sluit de camera en de televisie aan door middel van een HDMI-kabel. "Aansluiting via HDMI-kabel" (Blz. 53)
 - ③ Schakel eerst de televisie en daarna de camera in.
 - Volg de bedieningsaanwijzingen die worden weergegeven op de televisie.
- ⚠ Bij bepaalde televisies kunnen geen bedieningen worden uitgevoerd met de afstandsbediening van de televisie, zelfs als de bedieningsaanwijzingen op het scherm worden weergegeven.
- ⚠ Als geen bediening mogelijk is met de afstandsbediening van de televisie, zet u [HDMI Control] op [Off] en voert u de bediening uit met de camera.

Batterijvermogen sparen tussen opnames [Power Save]

⏏ (Instellingen 2) ▶ Power Save

Submenu 2	Toepassing
Off	Annuleert [Power Save].
On	Als de camera gedurende ongeveer 10 seconden niet wordt gebruikt, schakelt de monitor automatisch uit om de batterij te sparen.

Taal voor de monitor wijzigen [🗣️]

⏏ (Instellingen 2) ▶ 🗣️

Submenu 2	Toepassing
Languages	De taal voor de menu's en de foutmeldingen op de monitor wordt geselecteerd.

Stand stand-by hernemen

Druk op een willekeurige knop.

Datum en tijd instellen [🕒]

🕒 (Instellingen 2) ▶ 🕒

! "Datum, tijd, tijdzone en taal" (Blz. 17).

De weergavevolgorde voor de datum selecteren

- 1 Druk op ▶ na het instellen van de minuten en gebruik Δ ▽ om de weergavevolgorde voor de datum in te stellen.
- 2 Druk op de knop 🕒 om in te stellen.

De datum en tijd controleren

Druk op de knop **INFO** terwijl de camera uitgeschakeld is. De huidige tijd wordt gedurende ongeveer 3 seconden weergegeven.

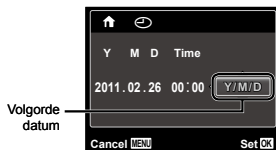

De eigen en alternatieve tijdzone kiezen [World Time]

🕒 (Instellingen 3) ▶ World Time

! U kunt geen tijdzone selecteren met [World Time] als de klok van de camera voordien niet werd ingesteld met [🕒].

Submenu 2	Submenu 3	Toepassing
Home/Alternate	🏠	De tijd in de eigen tijdzone (de tijdzone geselecteerd voor 🏠 in submenu 2).
	➔	De tijd in de tijdzone van uw reisbestemming (de tijdzone die geselecteerd is voor ➔ in submenu 2).
🏠 ^{*1}	—	Selecteer de eigen tijdzone (🏠).
➔ ^{*1,2}	—	Selecteer de tijdzone van uw reisbestemming (➔).

^{*1} In regio's waar de zomertijd wordt gebruikt, gebruikt u Δ ▽ om de zomertijd ([Summer]) in te schakelen.

^{*2} Wanneer u een tijdzone selecteert, berekent de camera automatisch het tijdsverschil tussen de geselecteerde tijdzone en de eigen tijdzone (🏠) om de tijd in de tijdzone van uw reisbestemming aan te geven (➔).

Gegevens in de camera herstellen [Data Repair]

🕒 (Instellingen 3) ▶ Data Repair

- ! Weergave wordt mogelijk door [Data Repair] uit te voeren wanneer de functie Photo Surfing niet correct geactiveerd is. Gegevens zoals verzamelingen en andere groepen die met de [ib] (pc-software) werden gemaakt, worden echter uit de databank in de camera verwijderd. Importeer de gegevens weer van de computer naar de camera om de gegevens die met de [ib] (pc-software) werden gemaakt, weer te geven.

Printen

Direct printen (PictBridge¹)

Sluit u de camera aan op een voor PictBridge geschikte printer, dan kunt u beelden rechtstreeks printen zonder een computer te gebruiken.

Om vast te stellen of uw printer wel of niet geschikt is voor PictBridge, raadpleegt u de handleiding van de printer.

¹ PictBridge is een norm voor het aansluiten van digitale camera's en printers van verschillende fabrikanten en voor het direct printen van foto's.

- ! De printstanden, het papierformaat en andere parameters die u met de camera kunt instellen, zijn afhankelijk van de gebruikte printer. Voor meer informatie raadpleegt u de handleiding van de printer.
- ! Voor meer details over de beschikbare papiertypes, het plaatsen van papier en het installeren van inktcassettes raadpleegt u de handleiding van de printer.

Beelden printen met de standaardinstellingen van de printer [Easy Print]

- ! In het instelmenu zet u [USB Connection] op [Print]. "USB Connection" (Blz. 50)

1 Geef het beeld dat u wenst te printen weer op de monitor.

- ! "Beelden bekijken" (Blz. 22)

2 Schakel de printer in en verbind de printer met de camera.

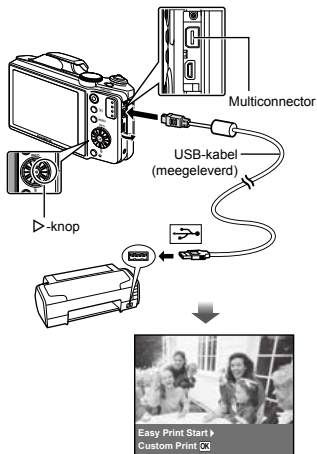

3 Druk op ▶ om het printen te starten.

4 Om een ander beeld te printen, gebruikt u <▶ om een beeld te selecteren, waarna u op de knop OK drukt.

Stoppen met printen

Als een geselecteerd beeld wordt weergegeven op de monitor, koppelt u de USB-kabel los van de camera en de printer.

De printerinstellingen wijzigen [Custom Print]

1 Voer stap 1 en 2 uit bij [Easy Print] (Blz. 56).

2 Druk op de knop .

3 Gebruik Δ ∇ om de printfunctie te selecteren, en druk op de knop .

Submenu 2	Toepassing
Print	Hiermee wordt het beeld geprint dat in stap 6 werd gekozen.
All Print	Hiermee worden alle beelden geprint die opgeslagen zijn in het interne geheugen of op het kaartje.
Multi Print	Hiermee wordt één beeld in meervoudige bladindeling geprint.
All Index	Hiermee wordt een index geprint van alle beelden die opgeslagen zijn in het interne geheugen of op het kaartje.
Print Order ¹	Hiermee worden beelden geprint op basis van de printreserveringen op het kaartje.

¹ [Print Order] is enkel beschikbaar als printreserveringen werden uitgevoerd. "Printreserveringen (DPOF)" (Blz. 59)

4 Gebruik Δ ∇ om [Size] (submenu 3) te selecteren en druk op \triangleright .

 Als het scherm [Printpaper] niet wordt weergegeven, dan zijn de opties [Size], [Borderless] en [Pics/Sheet] ingesteld op de standaardinstellingen van de printer.

5 Gebruik Δ ∇ om de instelling [Borderless] of [Pics/Sheet] te selecteren en druk op de knop .

Submenu 4	Toepassing
Off/On ¹	Het beeld wordt geprint met een rand ([Off]). Het beeld wordt op het volledige papier geprint ([On]).
(The number of images per sheet varies depending on the printer.)	Het aantal beelden per blad ([Pics/Sheet]) kan enkel worden gekozen als [Multi Print] werd geselecteerd in stap 3.

¹ De beschikbare instellingen voor [Borderless] zijn afhankelijk van de printer.

 Als [Standard] wordt geselecteerd in stap 4 en 5, wordt het beeld geprint met de standaardinstellingen van de printer.



6 Gebruik \triangleleft \triangleright om een beeld te kiezen.

7 Druk op Δ om een printreservering voor het huidige beeld te maken.
Druk op ∇ om de gedetailleerde printerinstellingen voor het huidige beeld in te stellen.

Gedetailleerde printerinstellingen instellen

¹ Gebruik Δ ∇ \triangleleft \triangleright om een beeld te selecteren, en druk op de knop .

Submenu 5	Submenu 6	Toepassing
	0 to 10	Hiermee stelt u het aantal prints in.
Date	With/Without	Als u [With] selecteert, worden de beelden met de datum geprint. Als u [Without] selecteert, worden de beelden zonder de datum geselecteerd.
File Name	With/Without	Als u [With] selecteert, wordt de bestandsnaam op het beeld geprint. Als u [Without] selecteert, wordt de bestandsnaam niet op het beeld geprint.
	(Proceeds to the setting screen.)	Hiermee wordt een deel van het beeld geselecteerd dat u wenst te printen.

Een beeld uitsnijden

- Gebruik de zoomknoppen om de grootte van het uitsnijdkader te bepalen, gebruik $\Delta \nabla < \triangleright$ om het kader te verplaatsen en druk dan op de knop \odot .



- Gebruik $\Delta \nabla$ om [OK] te selecteren en druk op de knop \odot .

- Herhaal indien nodig stap 6 en 7 om het te printen beeld te selecteren, voer de gewenste instellingen uit en kies [Single Print].

9 Druk op de knop \odot .

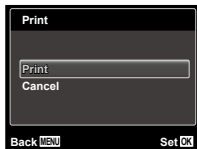

10 Gebruik $\Delta \nabla$ om [Print] te selecteren en druk op de knop \odot .

- Het printen begint.
- Als [Option Set] is geselecteerd in de modus [All Print], wordt het scherm [Print Info] weergegeven.
- Als het printen voltooid is, wordt het scherm [Print Mode Select] weergegeven.

Printen annuleren

- Druk op de knop **MENU** terwijl [Do Not Remove USB Cable] wordt weergegeven.
- Selecteer [Cancel] met $\Delta \nabla$ en druk daarna op de knop \odot .

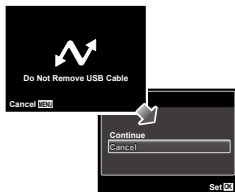

11 Druk op de knop MENU.

- Als de melding [Remove USB Cable] verschijnt, koppelt u de USB-kabel los tussen de camera en de printer.

Printreserveringen (DPOF¹)

Bij printreserveringen worden het aantal prints en de instelling voor het afdrucken van de datum opgeslagen in het beeld op het kaartje. De prints kunnen op die manier eenvoudig worden gemaakt op een printer of in een fotospecialzaak die DPOF ondersteunt, want de printreserveringen op het kaartje kunnen zonder computer of camera worden gebruikt.

¹ DPOF is een standaard om automatische printinformatie van digitale camera's op te slaan.

- ! Printreserveringen kunnen enkel worden ingesteld voor de beelden op het kaartje. Plaats een kaartje met opgenomen beelden in de camera voor u printreserveringen maakt.
- ! Het is mogelijk dat DPOF-reserveringen die werden ingesteld met een andere DPOF-camera, met deze camera niet gewijzigd kunnen worden. Eventuele wijzigingen moet u dan aanbrengen met het oorspronkelijke apparaat. Als u nieuwe DPOF-reserveringen met deze camera maakt, worden de reserveringen gewist die met het andere apparaat werden gemaakt.
- ! DPOF-printreserveringen zijn mogelijk voor maximaal 999 beelden per kaartje.

Enkel beeld reserveren []

1 Roep het instelmenu op.

- ! "Instelmenu" (Blz. 6)

2 In het weergavemenu [] selecteert u [Print Order], waarna u op de knop [OK] drukt.

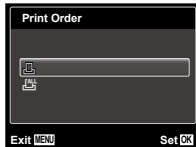

3 Gebruik Δ ∇ om [] te selecteren en druk op de knop [OK].

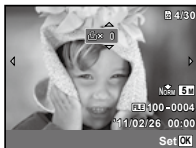

4 Gebruik \leftarrow \rightarrow om het beeld te selecteren waarvoor u printreserveringen wenst in te stellen. Gebruik Δ ∇ om het aantal te selecteren. Druk op de knop [OK].

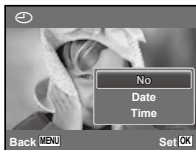

5 Gebruik Δ ∇ om de schermoptie [] (datumafdruk) te selecteren en druk op de knop [OK].

Submenu 2	Toepassing
No	Hiermee wordt enkel het beeld geprint.
Date	Hiermee wordt het beeld samen met de datum van fotograferen geprint.
Time	Hiermee wordt het beeld samen met het tijdstip van fotograferen geprint.



- 6** Gebruik Δ ∇ om [Set] te selecteren en druk op de knop \odot .

Eén print reserveren voor elk beeld op het kaartje [ALL]

- 1** Voer stap 1 en 2 uit [] (Blz. 59).
- 2** Gebruik Δ ∇ om [ALL] te selecteren en druk op de knop \odot .
- 3** Voer stap 5 en 6 uit bij [].

Annuleren van alle printreserveringsgegevens

- 1** Voer stap 1 en 2 uit [] (Blz. 59).
- 2** Selecteer [] of [ALL] en druk op de knop \odot .

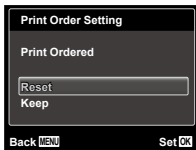

- 3** Gebruik Δ ∇ om [Reset] te selecteren en druk op de knop \odot .

Annuleren van de printreserveringsgegevens van geselecteerde foto's

- 1** Voer stap 1 en 2 uit [] (Blz. 59).
- 2** Gebruik Δ ∇ om [] te selecteren en druk op de knop \odot .
- 3** Gebruik Δ ∇ om [Keep] te selecteren en druk op de knop \odot .
- 4** Gebruik \triangleleft \triangleright om het beeld te selecteren met de printreservering die u wenst te annuleren. Gebruik Δ ∇ om het aantal prints op "0" te zetten.
- 5** Herhaal indien nodig stap 4 en druk op de knop \odot als u klaar bent.
- 6** Gebruik Δ ∇ om de schermoptie [] (datumafdruk) te selecteren en druk op de knop \odot .
- De instellingen worden toegepast op de resterende beelden met printreserveringen.
- 7** Gebruik Δ ∇ om [Set] te selecteren en druk op de knop \odot .

Handige tips

Als de camera niet werkt zoals verwacht of als er een foutmelding op het scherm verschijnt en u niet zeker weet wat u moet doen, raadpleegt u de volgende informatie om het probleem te verhelpen.

Problemen oplossen

Batterij

“De camera werkt niet, zelfs als de batterijen geplaatst zijn.”



- Plaats opgeladen batterijen in de juiste richting.
“De batterij plaatsen” (Blz. 13), “De batterij laden en instellen met de meegeleverde cd” (Blz. 13), “De batterij laden met de meegeleverde USB-lichtnetadapter” (Blz. 16)
- De prestaties van de batterij kunnen tijdelijk lager liggen wegens de lage temperatuur. Neem de batterijen uit de camera en warm deze op door deze een tijdje in uw zak te houden.

Kaart/intern geheugen

“Er verschijnt een foutmelding.”
“Foutmelding” (Blz. 62)

Ontspanknop

“Er wordt geen opname gemaakt als de ontspanknop wordt ingedrukt.”

- Sluimerstand annuleren.
Om de batterij te sparen gaat de camera automatisch naar de sluimerstand en wordt de monitor uitgeschakeld als de camera gedurende 3 minuten niet wordt bediend terwijl hij ingeschakeld is. Er wordt geen opname gemaakt in deze stand, zelfs niet als de ontspanknop helemaal wordt ingedrukt. Bedien de zoomknop of een andere knop om de camera uit de sluimerstand te halen, voordat u een foto maakt. Als er 12 minuten niks gebeurt met de camera, gaat deze automatisch uit. Druk op de **ON/OFF**-knop om de camera in te schakelen.
- Druk op de knop  om naar de stand Fotograferen te gaan.
- Wacht tot  (flitsers wordt opgeladen) niet meer knippert voordat u foto's maakt.

- Tijdens langdurig gebruik van de camera kan de interne temperatuur oplopen, wat ertoe kan leiden dat de camera automatisch wordt uitgeschakeld. Als dit gebeurt, verwijder dan de batterij uit de camera en wacht tot de camera voldoende is afgekoeld. De externe temperatuur van de camera kan ook oplopen tijdens gebruik, dit is echter normaal en wijst niet op een storing.

Monitor

“Onduidelijk beeld.”

- Er kan zich condensatie¹ gevormd hebben.
Schakel de camera uit, wacht tot de camera zich aangepast heeft aan de omgevingstemperatuur en droog is voor u foto's neemt.
¹ Er kunnen zich dauwdruppeltjes vormen in de camera als hij plots van een koude plaats naar een warme, vochtige ruimte wordt verplaatst.

“Het licht wordt in de foto gevangen.”

- Als u een foto neemt in donkere situaties, kunnen er weerkaatsingen van de flitsers zichtbaar zijn op het stof in de lucht.

Funcie Datum en tijd

“De instellingen voor datum en tijd keren terug naar de standaardinstelling.”

- Als de batterijen gedurende ongeveer 3 dagen² uit de camera worden gehaald, keren de instellingen voor de datum en de tijd terug naar de standaardinstellingen en moet u deze informatie dus opnieuw instellen.
- ² De tijdsduur voor de instelling voor datum en tijd terugkeert naar de standaardinstelling, is afhankelijk van de oplaadtoestand van de batterijen.

“Datum, tijd, tijdzone en taal” (Blz. 17)







Varia







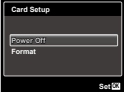
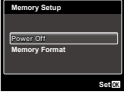

“De camera maakt geluid bij het nemen van foto's.”

- Het is mogelijk dat de camera de lens activeert en geluid maakt, zelfs wanneer u geen handelingen uitvoert. Dit betekent dat de camera automatisch aan het scherpe stellen is om klaar te zijn om een foto te nemen.

Foutmelding

! Als één van de volgende meldingen op de monitor verschijnt, probeert u de aangegeven oplossing uit.

Foutmelding	Oplossing
 Card Error	Probleem met het kaartje Steek een nieuw kaartje in de camera.
 Write Protect	Probleem met het kaartje De schrijfbeveiliging van het kaartje staat op "LOCK." Verschuif de schakelaar.
 Memory Full	Probleem met het interne geheugen • Plaats een geheugenkaart. • Wis ongewenste beelden. ¹
 Card Full	Probleem met het kaartje • Vervang het kaartje. • Wis ongewenste beelden. ¹
	Probleem met het kaartje Gebruik Δ ∇ om [Format] te selecteren en druk op de knop \odot . Gebruik daarna Δ ∇ om [Yes] te selecteren en druk op de knop \odot . ²
	Probleem met het interne geheugen Gebruik Δ ∇ om [Memory Format] te selecteren en druk op de knop \odot . Gebruik daarna Δ ∇ om [Yes] te selecteren en druk op de knop \odot . ²
 No Picture	Probleem met het interne geheugen/kaartje Neem foto's voor u ze bekijkt.
 Picture Error	Probleem met het geselecteerde beeld Gebruik retoucheringsoftware om het beeld op een computer te bekijken. Als u het beeld nog steeds niet kunt bekijken, is het beeldbestand beschadigd.

Foutmelding	Oplossing
 The Image Cannot Be Edited	Probleem met het geselecteerde beeld Gebruik retoucheringsoftware om het beeld op een computer te bewerken.
 Battery Empty	Probleem met de batterij Laad de batterij op.
 No Connection	Verbindingsprobleem Sluit de camera op de juiste wijze aan op de computer of printer.
 No Paper	Printerprobleem Leg papier in de printer.
 No Ink	Printerprobleem Plaats een verse inktpatroon in de printer.
 Jammed	Printerprobleem Haal het papier dat de printer blokkeert uit de printer.
Settings Changed³	Printerprobleem Keer terug naar een toestand waarin de printer kan worden gebruikt.
 Print Error	Printerprobleem Schakel de camera en de printer uit, controleer of er problemen met de printer zijn en schakel de stroomtoevoer weer in.
 Cannot Print⁴	Probleem met het geselecteerde beeld Gebruik een computer om de foto's te printen.

¹ Breng belangrijke beelden over naar een computer voordat u beelden gaat wissen.

² Alle gegevens worden gewist.

³ Dit bericht verschijnt bijvoorbeeld als de papierlade van de printer werd verwijderd. Bedien de printer niet terwijl u instellingen op de camera maakt.

⁴ Deze camera kan beelden die met een andere camera werden gemaakt, niet altijd printen.

Fotografeertips

Als u niet zeker weet hoe u de gewenste foto kunt maken, raadpleegt u de volgende informatie.

Scherpstellen



“Scherpstellen op het onderwerp“

- **Een foto maken van een onderwerp dat niet in het midden van het scherm staat.**
Nadat u heeft scherpgesteld op een object dat zich op dezelfde afstand als het onderwerp bevindt, kadreert u de opname en maakt u de foto.
De ontspanknop half indrukken. (Blz. 19)
- **Zet [AF Mode] (Blz. 41) op [Face/iESP]**
- **Een foto maken in de stand [AF Tracking] (Blz. 41)**
De camera volgt automatisch de bewegingen van het onderwerp zodat er voortdurend op wordt scherpgesteld.
- **Een foto nemen van een onderwerp in de schaduw**
Met de AF-hulpverlichting verloopt het scherpstellen gemakkelijker.
[AF Illuminat.] (Blz. 42)
- **Een foto maken van onderwerpen waarop moeilijk automatisch kan worden scherpgesteld.**

In de volgende gevallen stelt u scherp op een object (door de ontspanknop half in te drukken) met hoog contrast op dezelfde afstand van het onderwerp, waarna u de foto kadreert en de opname maakt.

Onderwerpen met weinig contrast

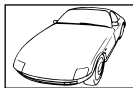

Als zeer heldere onderwerpen in het midden van het scherm staan

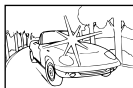

Object zonder verticale lijnen^{*1}

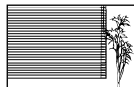

^{*1} U kunt de opname ook kadreeren door de camera verticaal te houden om scherp te stellen, waarna u terugkeert naar de horizontale positie om de foto te nemen.

Objecten op verschillende afstand



Snel bewegend onderwerp

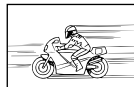

Het onderwerp staat niet in het midden van het beeld





“Foto's nemen zonder cameratrilling”

- **Foto's maken met [Image Stabilizer] (Blz. 42)**
Het beeldopneemelement¹¹ verschuift ter compensatie van de cameratrilling, zelfs als de ISO-gevoeligheid niet werd verhoogd. Deze functie is ook nuttig als foto's worden gemaakt met een hoge zoomvergroting.
¹¹ Een onderdeel dat het via de lens binnenkomende licht opvangt en omzet in elektrische signalen.
- **Videobeelden maken met [IS Movie Mode] (Blz. 42)**
- **Selecteer [Sport] in de motiefprogramma's (Blz. 25)**
De stand [Sport] werkt met een korte sluitertijd en kan de cameraonscherpte van een bewegend onderwerp verminderen.
- **Foto's maken met hoge ISO-gevoeligheid**
Als u een hoge ISO-gevoeligheid selecteert, kunt u foto's nemen met een hoge sluitertijd, zelfs op plaatsen waar u geen flitser mag gebruiken.
“De ISO-gevoeligheid selecteren” (Blz. 34)

Belichting (helderheid)



“Beelden maken met de juiste helderheid”

- **Foto's maken van een onderwerp in tegenlicht**
Gezichten of achtergronden zijn helder, zelfs wanneer met tegenlicht wordt gefotografeerd.
[Shadow Adjust] (Blz. 41)
- **Foto's maken met [Face/iEPS] (Blz. 41)**
Er wordt een goede belichting gehanteerd voor een gezicht in tegenlicht en het gezicht wordt opgelicht.
- **Foto's maken met [D] voor [ESP/D] (Blz. 41)**
De helderheid wordt afgestemd op een onderwerp in het midden van het scherm en het beeld wordt niet beïnvloed door tegenlicht.
- **Beelden nemen met de flitser [Fill In] (Blz. 32)**
Een onderwerp dat zich in tegenlicht bevindt, wordt opgehelderd.

- **Foto's maken van een wit strand of in de sneeuw**
Stel de stand in op [Beach & Snow] (Blz. 25)
- **Foto's maken met belichtingscorrectie (Blz. 33)**
Regel de helderheid bij terwijl u het scherm bekijkt om de foto te maken. Als u foto's maakt van witte onderwerpen (bijv. sneeuw), zijn de beelden meestal donkerder dan het eigenlijke onderwerp. Gebruik de belichtingscorrectie om in de positieve (+) richting bij te regelen, zodat de witte tinten overeenkomen met de realiteit. Als u daarentegen foto's neemt van zwarte onderwerpen, regelt u bij in de negatieve (-) richting.

Kleurschakering



“Foto's maken met kleuren in dezelfde schakering als in de realiteit”

- **Foto's maken door witbalans te selecteren (Blz. 34)**
In de meeste omgevingen kunt u normaal gesproken de beste resultaten verkrijgen in de instelling [WB Auto], maar voor sommige onderwerpen kunt u experimenteren met andere instellingen. (Dit geldt bijvoorbeeld voor een zonnescherm bij heldere hemel, gemengde natuurlijke en kunstmatige lichtinstellingen enz.)

Beeldkwaliteit



“Scherpere foto's maken”

- **Foto's maken met de optische zoom**
Gebruik de digitale zoom (Blz. 42) niet om foto's te maken.
- **Foto's maken met lage ISO-gevoeligheid**
Als de foto met een hoge ISO-gevoeligheid wordt gemaakt, kan er ruis optreden (kleine gekleurde punten en onregelmatige kleuren die niet in het oorspronkelijk beeld voorkomen) en kan het beeld er korriglijk uitzien.
“De ISO-gevoeligheid selecteren” (Blz. 34)

Panorama



“Foto's maken zodat beelden mooi aan elkaar worden gehecht”

- **En tip om panoramabeelden te maken**
Wanneer u foto's maakt door de camera in het midden te scharnieren, verschuift het beeld niet. Wanneer u foto's maakt van onderwerpen op korte afstand, is het aangewezen de camera te scharnieren met het uiteinde van de lens in het midden om goede resultaten te verkrijgen.
[Panorama] (Blz. 26)

Batterijen



“Batterijen langer laten meegaan”

- **Vermijd een van de volgende handelingen wanneer u geen foto's maakt, want hierdoor kan de batterijvoeding uitgeput raken.**
 - De ontspanknop herhaaldelijk half indrukken.
 - De zoom herhaaldelijk gebruiken.
- **Zet [Power Save] (Blz. 54) op [On]**

Tips voor weergave/bewerking

Beelden weergeven



“Beelden in het interne geheugen en op het kaartje weergeven”

- **Haal het kaartje uit de camera en bekijk de beelden in het interne geheugen.**
 - “De batterij plaatsen” (Blz. 13), “Het kaartje plaatsen” (Blz. 17)

“Beelden met hoge beeldkwaliteit bekijken op een high-definitie televisie”

- **Sluit de camera op de televisie aan met behulp van een HDMI-kabel (afzonderlijk verkocht)**
 - “Camerabeelden weergeven op een televisie” (Blz. 53)

Bewerken



“Het geluid wissen dat bij een stilstaand beeld werd opgenomen”

- **Neem stilte op in plaats van het geluid wanneer u het beeld weergeeft**
“Geluid toevoegen aan stilstaande beelden [🔊]” (Blz. 45)

Appendix

Onderhoud van de camera

Camerahuis

- Wrijf deze voorzichtig schoon met een zachte doek. Is de camera erg vuil, dan dampelt u de doek in een mild sopje en wringt u de doek goed uit. Wrijf de camera met de vochtige doek goed af en droog hem vervolgens met een droge doek. Als u de camera op het strand heeft gebruikt, dan wrijft u hem schoon met een in schoon water gedompelde en goed uitgewrongen doek.

Monitor

- Wrijf deze voorzichtig schoon met een zachte doek.

Lens

- Verwijder stof van de lens met een in de handel verkrijgbaar blaaskwastje en wrijf de lens vervolgens met een lensreinigingsmiddel voorzichtig schoon.

Batterij/USB-lichtnetadapter

- Wrijf deze voorzichtig schoon met een zachte, droge doek.
- ! Gebruik geen sterke oplosmiddelen zoals benzeen of alcohol of met chemicaliën behandelde reinigingsdoekjes.
- ! Laat u de camera met een vuile lens liggen, dan kan schimmelvorming op de lens optreden.

Opslag

- Indien de camera voor langere tijd opgeborgen wordt, haalt u de batterij, de USB-lichtnetadapter en het kaartje uit de camera en bergt u de camera op in een koele, droge ruimte die goed geventileerd is.
- Plaats de batterij van tijd tot tijd in de camera en controleer de functies van de camera.
- ! Laat de camera niet achter op plaatsen waar met chemicaliën wordt gewerkt, omdat dan corrosie kan ontstaan.

Batterij en USB-lichtnetadapter

- Deze camera gebruikt één lithium-ionbatterij van Olympus (LI-50B). Er kunnen geen andere typen batterijen gebruikt worden.
- ! Let op:
Er bestaat ontploffingsgevaar als de batterij wordt vervangen door een verkeerd type batterij. Neem de instructies in acht voor het weggooiden van de gebruikte batterij (Blz. 72)
- De door de camera verbruikte hoeveelheid energie is sterk afhankelijk van de gebruikte functies.
- Bij omstandigheden zoals die hieronder beschreven zijn, wordt continu energie verbruikt en raakt de batterij snel leeg.
 - Door veelvuldig te zoomen.
 - Door in de stand Fotograferen herhaaldelijk automatisch scherp te stellen door de ontspanknop half in te drukken.
 - Door gedurende lange tijd een foto weer te geven op de monitor.
 - Als de camera aangesloten is op een printer.
- Als een lege batterij gebruikt wordt, bestaat het gevaar dat de camera uitgeschakeld wordt zonder dat een waarschuwing voor de ladingstoestand gegeven wordt.
- Op het moment van aanschaf is de batterij niet volledig opgeladen. Voor u de camera gebruikt, dient u de batterij op te laden door de camera aan te sluiten op een computer of met behulp van de meegeleverde USB-lichtnetadapter F-2AC of een afzonderlijk verkocht laadapparaat LI-50C.
- Als de meegeleverde USB-lichtnetadapter F-2AC wordt gebruikt, duurt het laden ongeveer 3,5 uur (afhankelijk van het gebruik).
- De meegeleverde USB-lichtnetadapter mag alleen worden gebruikt om te laden. De weergavefunctie kan worden gebruikt tijdens het laden. Maak geen opname terwijl de USB-lichtnetadapter aangesloten is op de camera.
- De meegeleverde USB-lichtnetadapter F-2AC mag enkel met deze camera worden gebruikt. Andere camera's kunnen niet worden geladen met deze USB-lichtnetadapter.
- Sluit de meegeleverde USB-lichtnetadapter F-2AC niet aan op andere toestellen dan deze camera.

- Voor een USB-lichtnetadapter met rechtstreekse stekker: De meegeleverde USB-lichtnetadapter F-2AC moet correct geplaatst zijn in verticale positie of op een vloersteun.

De batterij laden door de camera aan te sluiten op een computer

De batterij kan worden geladen door de camera aan te sluiten op een computer.

Een afzonderlijk verkochte lichtnetadapter gebruiken

Deze camera kan gebruikt worden met de USB-lichtnetadapter F-3AC (afzonderlijk verkocht). Gebruik geen andere lichtnetadapter dan het opgegeven model. Zorg er bij gebruik van de F-3AC voor dat u de USB-kabel gebruikt die meegeleverd is met de camera. Gebruik geen andere lichtnetadapter met deze camera.

Een afzonderlijk verkocht laadapparaat gebruiken

Een laadapparaat (LI-50C; afzonderlijk verkocht) kan worden gebruikt om de batterij te laden. In dit geval dient u de batterij uit de camera te verwijderen en deze in de lader te plaatsen.

Uw laadapparaat en USB-lichtnetadapter in het buitenland gebruiken

- Het laadapparaat en de USB-lichtnetadapter kunnen in de meeste elektrische bronnen thuis worden gebruikt binnen het bereik van 100 V tot 240 V AC (50/60 Hz), over de hele wereld. Afhankelijk van uw land of regio kan het stopcontact echter anders gevormd zijn waardoor het laadapparaat en de USB-lichtnetadapter een verloopstuk nodig hebben. Vraag naar de details bij uw plaatselijke elektriciteitszaak of reisagentschap.
- Gebruik geen spanningsomvormers voor op reis, omdat deze uw laadapparaat en USB-lichtnetadapter kunnen beschadigen.

Eye-Fi-kaartje

- Gebruik in de handel verkrijgbare Eye-Fi-kaartjes.
- Tijdens het gebruik kan het Eye-Fi-kaartje heet worden.
- Bij het gebruik van een Eye-Fi-kaartje kan de batterij sneller leeg raken.
- Bij het gebruik van een Eye-Fi-kaartje werkt de camera mogelijk trager.

Het kaartje gebruiken

Een kaartje (en het interne geheugen) is ook vergelijkbaar met de film waarmee beelden worden opgenomen in een filmcamera. De opgenomen beelden (gegevens) kunnen echter worden gewist en ze kunnen ook worden geretoucheerd op de computer. Kaartjes kunnen uit de camera worden gehaald en verwisseld, maar dit is niet mogelijk met het interne geheugen. Als u kaartjes van grotere capaciteit gebruikt, kunt u meer beelden maken.

Kaartjes die geschikt zijn voor deze camera

SD/SDHC/SDXC/Eye-Fi-kaartje (in de handel verkrijgbaar) (bezoek de Olympus-website voor ondersteunde kaartjes)



Schrijfbeveiliging van SD/SDHC/SDXC-geheugenkaartje

Het SD/SDHC/SDXC-geheugenkaartje is voorzien van een schakelaar als schrijfbeveiliging.

Als u deze schakelaar naar "LOCK" zet, kunt u geen gegevens naar het kaartje schrijven of ervan wissen en kunt u het kaartje niet formateren. Verschuif de schakelaar om op het kaartje te kunnen schrijven.



Gebruik van een nieuw kaartje

Kaartjes moeten met deze camera worden geformatteerd voor ze voor het eerst worden gebruikt, of nadat ze met een andere camera of computer werden gebruikt. [Memory Format]/[Format] (Blz. 49)

De opslaglocatie voor de beelden controleren

De indicator voor het geheugen geeft aan of het interne geheugen dan wel het kaartje wordt gebruikt voor fotograferen en weergeven.

Indicator voor actueel geheugen

in: Het interne geheugen wordt gebruikt

sd: Het kaartje wordt gebruikt



! Zelfs als [Memory Format]/[Format], [Erase], [Sel. Image] of [All Erase] wordt uitgevoerd, worden de gegevens op het kaartje niet volledig gewist. Als u het kaartje wenst weg te gooien, dient u het kaartje te beschadigen, zodat uw persoonlijke gegevens niet kunnen worden misbruikt.

Lezen van en opnemen op het kaartje

Tijdens het fotograferen rood op huidige geheugenindicator rood op terwijl de camera gegevens wegschrijft. Open het klepje van het batterijcompartiment/ het kaartje nooit en trek de USB-kabel nooit uit. Hierdoor worden niet alleen de beeldgegevens beschadigd, maar kan het interne geheugen of het kaartje ook onbruikbaar worden.



Licht rood op













Aantal foto's dat kan worden opgeslagen (stilstaande beelden)/continue opnametijd (videobeelden) in het interne geheugen en op kaartjes

- De waarden in de volgende tabellen zijn enkel als ruwe richtlijn bedoeld. Het effectieve aantal beelden dat kan worden opgeslagen of de continue opnametijd is afhankelijk van de opnameomstandigheden en het gebruikte geheugenkaartje.
- De waarden in de volgende tabel zijn het aantal beelden dat kan worden opgeslagen wanneer het geformatteerde interne geheugen wordt gebruikt. [Memory Format]/[Format] (Blz. 49)

Stilstaande beelden

IMAGE SIZE	COMPRESSION	Aantal stilstaande beelden dat kan worden opgeslagen	
		Intern geheugen	SD/SDHC/SDXC-kaartje (4 GB)
16M 4608x3456	FINE	7	488
	NORM	15	957
8M 3264x2448	FINE	15	957
	NORM	29	1.856
5M 2560x1920	FINE	24	1.527
	NORM	46	2.873
3M 2048x1536	FINE	38	2.413
	NORM	75	4.641
2M 1600x1200	FINE	62	3.893
	NORM	118	7.099
1M 1280x960	FINE	94	5.746
	NORM	180	10.971
VGA 640x480	FINE	316	17.240
	NORM	542	30.170
16:9 4608x2592	FINE	10	645
	NORM	20	1.270
16:9S 1920x1080	FINE	57	3.549
	NORM	111	6.704

Videobeelden

IMAGE SIZE	IMAGE QUALITY	Continue opnametijd			
		Intern geheugen		SD/SDHC/SDXC-kaartje (4 GB)	
		Met geluid	Zonder geluid	Met geluid	Zonder geluid
 1920x1080 ¹	 FINE	24 sec.	25 sec.	28 min. 14 sec.	28 min. 33 sec.
	 NORM	36 sec.	37 sec.	29 min.	29 min.
 1280x720 ¹	 NORM	55 sec.	56 sec.	29 min.	29 min.
 640x360	 NORM	3 min. 25 sec.	3 min. 45 sec.	233 min. 39 sec.	256 min. 4 sec.
	 NORM	6 min. 16 sec.	7 min. 28 sec.	428 min. 22 sec.	510 min. 7 sec.
 320x180	 NORM	2 min. 21 sec.	2 min. 30 sec.	160 min. 38 sec.	170 min. 56 sec.
 640x480	 NORM	4 min. 26 sec.	4 min. 59 sec.	303 min. 5 sec.	340 min. 4 sec.

¹ De continue opnametijd bedraagt tot 29 minuten in de opgegeven HD-kwaliteit.

 Eén film is maximaal 4 GB groot, ongeacht de capaciteit van het kaartje.

Het aantal foto's dat gemaakt kan worden, verhogen

Wis ongewenste beelden of sluit de camera aan op een computer of een ander apparaat om de beelden op te slaan, en wis de beelden dan in het interne geheugen of op het kaartje. [Erase] (Blz. 23, 47), [Sel. Image], [Erase Group], [All Erase] (Blz. 47), [Memory Format]/[Format] (Blz. 49)

VEILIGHEIDSMATREGELEN

	LET OP GEVAAR VOOR ELEKTRISCHE SCHOK NIET OPENEN	
<p>LET OP: OM HET GEVAAR VOOR ELEKTRISCHE SCHOKKEN TE VOORKOMEN, MAG DE BEHUIZING (OF ACHTERKANT) NIET VERWIJDERD WORDEN. IN DE CAMERA BEVINDEN ZICH GEEN ONDERDELEN WAARAAN U ONDERHOUD KUNT VERRICHTEN. LAAT DAT OVER AAN ERKENDE SERVICETECHNICI VAN OLYMPUS.</p>		



Een driehoek met daarin een uitroepteken vestigt uw aandacht op belangrijke aanwijzingen in de bij deze camera geleverde documentatie ten aanzien van de bediening en het onderhoud ervan.



GEVAAR

Gebruikt u deze camera zonder acht te slaan op de onder dit symbool verstrekte informatie, dan kan dat ernstige letsels of de dood tot gevolg hebben.



WAARSCHUWING

Gebruikt u deze camera zonder acht te slaan op de onder dit symbool verstrekte informatie, dan kan dat letsels of de dood tot gevolg hebben.



LET OP

Gebruikt u deze camera zonder acht te slaan op de onder dit symbool verstrekte informatie, dan kan dat lichte persoonlijke letsels, schade aan apparatuur, of het verlies van waardevolle gegevens tot gevolg hebben.

WAARSCHUWING !
STEL DE CAMERA, OM GEVAAR VOOR BRAND OF ELEKTRISCHE SCHOK TE VOORKOMEN, NOOIT BLOOT AAN WATER, GEBUIK DE CAMERA OOK NIET IN OMGEVINGEN MET ZEER HOGE VOCHTIGHEID EN DEMONTEER HEM NIET.

Algemene voorzorgsmaatregelen

Lees alle gebruiksaanwijzingen – Lees, voordat u het apparaat gaat gebruiken, alle gebruiksaanwijzingen. Bewaar alle gebruiksaanwijzingen en documentatie om deze later nog eens te kunnen raadplegen.

Reinigen – Trek voordat u het apparaat gaat reinigen altijd eerst de stekker uit het stopcontact. Gebruik uitsluitend een vochtige doek om het apparaat te reinigen. Gebruik nooit vloeibare of aerosole reinigingsmiddelen, of welk soort organische oplosmiddel dan ook, om het apparaat te reinigen.

Accessoires – Gebruik voor uw veiligheid en om beschadigingen aan dit product te voorkomen, uitsluitend de door Olympus aanbevolen accessoires.

Water en vocht – Voor de voorzorgsmaatregelen bij het gebruik van weerbestendig uitgevoerde producten raadpleegt u de desbetreffende paragrafen over de weerbestendigheid.

Plaats van opstelling – Bevestig het product op een statief, standaard of beugel om beschadigingen te voorkomen.

Elektrische voedingsbron – Sluit de camera uitsluitend aan op de in de technische gegevens beschreven elektrische voedingsbron.

Onweer – Als er een onweer losbarst terwijl u een USB-lichtnetadapter gebruikt, dient u de USB-lichtnetadapter onmiddellijk uit het stopcontact te halen.

Vreemde voorwerpen – Steek om persoonlijke letsel te voorkomen, nooit een metalen voorwerp in de camera.

Hitte – Gebruik of berg de camera nooit op in de buurt van een warmtebron zoals een radiator, verwarmingsrooster, kachel of enig ander apparaat of toestel dat warmte ontwikkelt, met inbegrip van stereo-versterkers.

Hanteren van de camera



WAARSCHUWING

- Gebruik de camera niet in de buurt van brandbare of explosieve gassen.
- Gebruik de flitser en LED (inclusief de AF-hulpverlichting) nooit bij personen (zuigelingen, kleine kinderen, enz.) die zich dichtbij bevinden.
 - U moet zich minimaal op 1 m afstand van de gezichten van de te fotograferen personen bevinden. Het te dicht bij de ogen van de te fotograferen personen flitsen kan tijdelijk gezichtsverlies veroorzaken.
- Houd de camera uit de buurt van kleine kinderen en zuigelingen.
 - Gebruik en berg de camera altijd op buiten het bereik van kleine kinderen en zuigelingen omdat anders de volgende gevaarlijke situaties kunnen ontstaan die ernstig letsel kunnen veroorzaken:
 - Verward raken in de riem van de camera, wat verstikking tot gevolg kan hebben.
 - Per ongeluk inslikken van de batterijen, kaartjes of andere kleine onderdelen.
 - Per ongeluk ontsteken van de flitser terwijl ze in de flitser kijktjes of vlak voor de ogen van andere kinderen.
 - Per ongeluk een letsel oplopen door bewegende delen van de camera.
- Kijk met de camera niet recht in de zon of in het licht van sterke lichtbronnen.
- Gebruik en berg de camera niet op in stoffige of vochtige ruimten.
- Dek de flitser, op het moment dat die ontsteekt, niet af met uw hand.
- Gebruik uitsluitend SD/SDHC/SDXC-geheugenkaartjes of Eye-Fi-kaartjes. Gebruik nooit andere soorten kaartjes.
 - Als u per vergissing een ander soort kaartje in de camera plaatst, dient u contact op te nemen met een geautoriseerde verdelers of servicediens. Probeer het kaartje niet met geweld te verwijderen.

LET OP

- **Bespeur u in de buurt van de camera ongewone geuren, vreemde geluiden of rook, gebruik de camera dan onmiddellijk niet meer.**
 - Haal de batterijen nooit met blote handen uit de camera omdat u zich dan kunt branden.
- **Gebruik de camera niet met natte handen.**
- **Laat de camera nooit achter op plaatsen waar deze aan extreem hoge temperaturen kan worden blootgesteld.**
 - Doet u dat toch, dan kan daardoor de kwaliteit van bepaalde onderdelen achteruit gaan en in sommige gevallen zelfs brand worden veroorzaakt. Gebruik het laadapparaat of de USB-lichtnetadapter niet als deze is bedekt (bijvoorbeeld een deken). Hierdoor kan oververhitting en uiteindelijk zelfs brand ontstaan.
- **Behandel de camera met zorg om te voorkomen dat u verbrandingen oploopt.**
 - Omdat de camera metalen onderdelen bevat, kan oververhitting ontstaan en kunt u zich branden. Let daarom op het volgende:
 - Gebruik u de camera lang achteren, dan kan hij het worden. Hanteert u de camera in deze toestand, dan kan dat een verbranding veroorzaken.
 - Op plaatsen waar extreem lage temperaturen kunnen optreden, kan de temperatuur van het camerahuis lager worden dan de omgevingstemperatuur. Draag waar mogelijk handschoenen als u de camera bij lage temperaturen hanteert.
- **Wees voorzichtig met de camerariem.**
 - Let op de camerariem terwijl u de camera met u meedraagt. De riem kan achter een vreemd voorwerp blijven haken en zo ernstige schade veroorzaken.
- **Wanneer u tijdens het gebruik van de USB-lichtnetadapter ongebruikelijke dingen opmerkt, zoals oververhitting, een vreemde geur, een abnormaal geluid of rook, trekt u deze onmiddellijk uit het stopcontact.**

Vorzorgsmaatregelen bij de omgang met batterijen

Volg onderstaande belangrijke richtlijnen op om te voorkomen dat batterijen gaan lekken, oververhit raken, ontbranden, exploderen of elektrische schokken of verbrandingen veroorzaken.

GEVAAR

- De camera gebruikt een door Olympus voorgeschreven lithium-ionbatterij. Laad de batterij met de voorgeschreven USB-lichtnetadapter of het voorgeschreven laadapparaat. Gebruik geen andere USB-lichtnetadapters of laadapparaten.
- Probeer nooit batterijen te verhitlen en gooi ze ook niet in het vuur.
- Tref voorzorgsmaatregelen bij het vervoeren of opbergen van batterijen om te voorkomen dat ze in aanraking komen met metalen objecten, zoals sieraden, pennen, paperclips, enzovoort.

- Bewaar batterijen nooit op een plaats waar ze zullen blootstaan aan felle zon of aan hoge temperaturen, zoals in een warme wagen, nabij een warmtebron enz.
- Volg altijd alle aanwijzingen met betrekking tot het gebruik van batterijen zorgvuldig op, om te voorkomen dat de batterijen gaan lekken of de contacten ervan beschadigd raken. Probeer nooit batterijen te demonteren, te veranderen, te solderen, enz.
- Is batterijvloeistof in uw ogen terecht gekomen, spoel uw ogen dan onmiddellijk overvloedig met schoon, stromend water en raadpleeg onmiddellijk een arts.
- Berg batterijen altijd op buiten het bereik van kleine kinderen. Heeft een kind per ongeluk een batterij doorgeslikt, raadpleeg dan onmiddellijk een arts.

WAARSCHUWING

- Houid batterijen altijd droog.
- Gebruik om te voorkomen dat batterijen gaan lekken, oververhit raken, brand veroorzaken of exploderen, uitsluitend het voor dit product aanbevolen type batterijen.
- Plaats de batterijen voorzichtig, zoals beschreven in de gebruiksaanwijzing, in de camera.
- Indien de oplaadbare batterijen niet binnen de vastgestelde tijd opgeladen zijn, laad de batterijen dan niet verder op en gebruik ze niet meer.
- Gebruik geen batterij die gebarsten of gebroken is.
- Is een batterij gaan lekken, verkleurd of vervormd, of gedraagt de batterij zich op een of andere manier afwijkend, gebruik de camera dan niet meer.
- Als er batterijvloeistof op uw kleding terecht is gekomen, trek het kledingstuk dan uit en spoel het onmiddellijk met schoon, stromend, koud water. Raadpleeg onmiddellijk een arts wanneer de vloeistof met uw huid in aanraking is gekomen.
- Stel batterijen nooit bloot aan zware schokken of ononderbroken trillingen.

LET OP

- Controleer de batterij voor het opladen altijd op lekkage, verkleuringen, vervormingen of andere afwijkingen.
- Tijdens langdurig gebruik kunnen de batterijen heet worden. Verwijder de batterij nooit onmiddellijk na gebruik van de camera om kleine brandwonden te voorkomen.
- Denkt u de camera langere tijd achtereen niet te gebruiken, haal de batterijen er dan uit.

Let op de werkomgeving

- Laat de camera, ter bescherming van de hoge-precisietechnologie die er aan ten grondslag ligt, nooit achter op de hieronder genoemde plaatsen, niet tijdens gebruik en niet tijdens opslag:
- Plaatsen met hoge temperaturen en/of relatieve vochtigheid of plaatsen waar extreme fluctuaties in de temperatuur optreden. Direct zonlicht, aan het strand, in een afgesloten auto, of in de buurt van warmtebronnen (kachels, radiatoren, enzovoort) of luchtbevochtigers.
- In zanderige of stoffige omgevingen.
- In de buurt van brandbare stoffen of explosieven.
- In natte ruimten, zoals in de badkamer of in de regen. Lees, ook als u een weerbestendig product gebruikt, de handleiding aandachtig door.
- In ruimten waar sterke trillingen kunnen optreden.
- Laat de camera niet vallen en stel hem niet bloot aan zware schokken of trillingen.
- Wanneer u de camera bevestigt op of verwijdert van een statief, draait u aan de statiefschroef, niet aan de camera.
- Verwijder voor u de camera transporteert het statief en alle andere niet-OLYMPUS-accessoires.
- Laat de elektrische contacten van de camera ongemoeid.
- Laat de camera niet achter met de lens op de zon gericht. Daardoor kan de lens of het sluitergordijn beschadigd raken en kunnen kleurvervalsing of nevenbeelden op het beeldopnameelement optreden en kan zelfs brand ontstaan.
- Druk of trek niet met grote kracht aan de lens.
- Haal de batterijen uit de camera als u denkt de camera lange tijd niet te zullen gebruiken. Kies een koele, droge plaats om de camera op te bergen om condensvorming of schimmelvorming in de camera te voorkomen. Is de camera lange tijd opgeborgen geweest, schakel de camera dan in en controleer of deze nog goed werkt door de ontspanknop in te drukken.
- De camera kan een storing vertonen als hij wordt gebruikt in een omgeving waar hij blootstaat aan een magnetisch/elektromagnetisch veld, radiogolven of hoogspanning, bijvoorbeeld nabij een televisie, magnetron, videogame, luidsprekers, grote monitor, televisie-/radiomast of zendmasten. In dergelijke gevallen dient u de camera uit en weer in te schakelen voor u hem verder gebruikt.
- Houd u altijd aan de beperkingen die gesteld zijn aan de omgevingscondities zoals die zijn beschreven in de handleiding van de camera.

Vorzorgsmaatregelen bij de omgang met batterijen

- Deze camera gebruikt een door Olympus voorgeschreven lithium-ionbatterij. Gebruik geen ander type batterij.
- Er kan een storing in het contact optreden als de polen van de batterij nat of vettig zijn. Droog de batterij voor gebruik goed met een droge doek.

- Laad de batterij altijd op als deze voor het eerst wordt gebruikt of als deze langere tijd niet gebruikt is.
- Probeer de camera en de reservebatterij zo warm mogelijk te houden, indien de camera wordt gebruikt met batterijvoeding bij een lage temperatuur. Het is mogelijk dat een batterij die is leeg geraakt bij lage temperaturen, weer herstelt als deze de kamertemperatuur aanneemt.
- Het aantal foto's dat u kunt maken, is afhankelijk van de lichtomstandigheden of van de batterij.
- Schaf voldoende reservebatterijen aan, voordat u een lange reis maakt, met name als u naar het buitenland gaat. Het is mogelijk dat het aanbevolen type batterij in het buitenland niet verkrijgbaar is.
- Leg de batterij op een koele plaats als u deze gedurende een lange periode opbergt.
- Zorg ervoor dat de batterijen gerecycled worden om de natuurlijke hulpbronnen te ontzien. Zorg er bij de afvoer van lege batterijen voor, dat de polen zijn afgedekt en neem altijd de plaatselijke voorschriften en regelgeving in acht.

LCD-monitor

- Oefen geen overmatige kracht uit op de monitor. Hierdoor kan het beeld vaag worden, waardoor een storing in de weergave of beschadigingen aan de monitor veroorzaakt kunnen worden.
- Langs de onder- en bovenrand van het monitorbeeld kan een heldere band verschijnen, maar dat wijst niet op een defect.
- Kijkt u met de camera schuin naar een object, dan kunnen de contouren van het beeld er op de monitor gefarfeld uitzien, maar dat wijst niet op een defect. Met de camera in de stand Weergeven is dit verschijnsel minder opvallend.
- Op plaatsen waar lage temperaturen kunnen optreden kan het enkele momenten duren voordat de LCD-monitor oplicht of kunnen tijdelijke kleurvervalsingen optreden. Gebruikt u de camera op extreem koude plaatsen, dan is het goed om de camera tussen de opnamen op een warme plaats op te bergen. Een LCD-monitor die slecht presteert als gevolg van lage temperaturen herstelt zich weer zodra de temperatuur weer normale waarden aanneemt.
- Het LCD dat voor de monitor wordt gebruikt, is met hoge-precisietechnologie gemaakt. Er kunnen echter zwarte of lichte punten op de LCD-monitor verschijnen. Als gevolg van de karakteristieke eigenschappen van de monitor of van de hoek waaronder u het beeld op de monitor bekijkt, zijn deze punten niet gelijk in kleur en helderheid. Dit wijst echter niet op een defect.

Wettelijke en andere bepalingen

- Olympus geeft geen enkele garantie of waarborg ten aanzien van mogelijke kosten of van winstverwachtingen door rechtmatig gebruik van dit apparaat, of van aanspraken van derden, die voortvloeien uit ondeskundig gebruik van dit apparaat.
- Olympus geeft geen enkele garantie of waarborg ten aanzien van mogelijke kosten of van winstverwachtingen door rechtmatig gebruik van dit apparaat die voortvloeien uit het verloren gaan van beeldgegevens.

Beperkte aansprakelijkheid

- Olympus geeft geen enkele garantie of waarborg, noch uitdrukkelijk noch stilzwijgend aanvaard, ten aanzien van of met betrekking tot de inhoud van dit geschreven materiaal of van de software en kan in geen enkel opzicht aansprakelijk worden gesteld voor enige stilzwijgende waarborg met betrekking tot de verkoopbaarheid of de geschiktheid voor enige specifiek doel of voor enige directe, indirecte, zwaarwegende, bijkomstige of andere schade (met inbegrip van en niet beperkt tot schade door derving van inkomsten of verlies van zakelijke winsten, onderbreking van zakelijke activiteiten en verlies van zakelijke informatie) die voortvloeien uit het gebruik van of niet kunnen gebruiken van het geschreven materiaal of van de software of van de apparatuur. Sommige landen accepteren een dergelijke uitsluiting of beperking op de aansprakelijkheid voor directe of indirecte schade of van de stilzwijgende waarborg niet, zodat de hierboven opgesomde beperkingen mogelijk op uw situatie niet van toepassing zijn.
- Olympus behoudt zich alle rechten van deze handleiding voor.

Waarschuwing

Fotografieren of gebruik van materiaal waarop het auteursrecht van toepassing is kan schending van het auteursrecht betekenen. Olympus aanvaardt geen enkele aansprakelijkheid voor ongeautoriseerd fotograferen, voor het gebruik van de apparatuur of voor handelingen die in strijd zijn met de rechten van belanghebbenden.

Betreffende het copyright

Alle rechten voorbehouden. Niets van dit geschreven materiaal of van deze software mag zonder vooraf verkregen schriftelijke toestemming van Olympus op geen enkele wijze of langs welke elektronische of mechanische weg dan ook, met inbegrip van fotokopieren, het langs elektronische weg vastleggen en het gebruik van informatieopslag en informatiezoeksysteem, worden gebruikt of gereproduceerd. Olympus aanvaardt geen enkele aansprakelijkheid voor de in deze handleiding of in de software besloten informatie, of voor schade die kan voortvloeien uit het gebruik van de in deze handleiding of in de software besloten informatie. Olympus behoudt zich het recht voor de uitvoering en de inhoud van deze handleiding te wijzigen zonder voorafgaande kennisgeving of enige verplichting.

FCC-voorschriften

- Storing in radio- en televisieontvangst
- Wijzigingen of aanpassingen waarvoor de fabrikant niet uitdrukkelijk toestemming heeft verleend, kunnen het recht van de gebruiker om dit apparaat te bedienen ongelukkig maken. Dit apparaat werd getest en voldoet aan de eisen voor digitale apparatuur van klasse B conform Deel 15 van de FCC-richtlijnen. Deze beperkingen zijn opgesteld om redelijke bescherming te bieden tegen schadelijke interferentie bij een residentiële installatie.
- Dit apparaat produceert, gebruikt en straalt mogelijk radiofrequentie-energie uit. Indien het apparaat niet wordt geïnstalleerd en gebruikt volgens de instructies, kan dit storende effecten veroorzaken voor radiocommunicatie.
- Er wordt echter geen enkele garantie gegeven dat er bij een bepaalde installatie geen storingen optreden. Als dit apparaat radio- en televisieontvangst hinderlijk stoort, wat kan worden bepaald door het apparaat uit en weer in te schakelen, wordt de gebruiker geadviseerd te trachten de storing op te heffen door een of meer van de volgende maatregelen te treffen:
 - Richt de ontvangerstantenne anders of verplaats deze.
 - Vergroot de afstand tussen apparaat en ontvanger.
 - Sluit het apparaat aan op een stopcontact van een andere groep dan die waarop de ontvanger is aangesloten.
- Raadpleeg voor hulp de dealer of een ervaren radio/televisie-technicus. Voor het aansluiten van de camera op een personal computer (PC) mag uitsluitend het door OLYMPUS bij de camera geleverde USB-kabelje worden gebruikt.

U dient zich er wel van bewust te zijn dat eventuele onoordeelkundig aangebrachte wijzigingen of modificaties van het apparaat, het recht van de gebruiker om dit apparaat te gebruiken ongelukkig maken.

Gebruik uitsluitend een toepassingsgerichte oplaadbare batterij, batterijlader en USB-lichtnetadapter

We adviseren u om uitsluitend de originele toepassingsgerichte oplaadbare batterijen, batterijlader en USB-lichtnetadapter van Olympus bij deze camera te gebruiken. Het gebruik van oplaadbare batterijen, batterijlader en/of USB-lichtnetadapter die niet authentiek zijn, kan brand of persoonlijk letsel veroorzaken als gevolg van lekken, verhitting, ontbranding of beschadiging van de batterij. Olympus stelt zich niet aansprakelijk voor ongelukken of beschadigingen die voortkomen uit het gebruik van batterijen, batterijlader en/of USB-lichtnetadapter die geen origineel Olympus-accessoire zijn.

Voor klanten in Noord- en Zuid-Amerika

Voor klanten in de VS

Conformiteitsverklaring
Modelnummer: SZ-30MR
Handelsnaam: OLYMPUS
Verantwoordelijke partij:

OLYMPUS IMAGING AMERICA INC.

Adres: 3500 Corporate Parkway, P.O. Box 610,
Center Valley, PA 18034-0610, VS
Telefoonnummer: 484-896-5000

Getest op naleving van FCC-normen
VOOR THUIS- OF KANTOORGEBRUIK

Dit apparaat is conform Deel 15 van de FCC-richtlijnen.
Bediening is afhankelijk van de volgende twee voorwaarden:
(1) Dit apparaat mag geen hinderlijke storingen veroorzaken.
(2) Dit apparaat moet elke ontvangen storing accepteren,
inclusief storing die onbedoelde bediening kan veroorzaken.

Voor klanten in CANADA

Dit digitale apparaat van klasse B voldoet aan Canadian ICES-003.

OLYMPUS WERELDWIJDE BEPERKTE GARANTIE – BEELDAPPARATUUR

Olympus garandeert dat de bijgeleverde Olympus®-beeldapparatuur en Olympus®-accessoires (individueel een "product" genoemd en samen de "producten") vrij zijn van defecten bij normaal gebruik voor een periode van een (1) jaar vanaf de datum van aankoop.
Als een product defect zou raken binnen de garantieperiode van een jaar, dient de klant het defecte product in te leveren bij een servicedienst van Olympus in overeenstemming met de hieronder beschreven procedure (zie "WAT U MOET DOEN WANNEER SERVICE BENODIGD IS").
Olympus zal naar eigen goeddunken het defecte product herstellen, vervangen of aanpassen, gesteld dat het onderzoek gevoerd door Olympus uitwijst dat (a) het defect zich heeft voorgedaan bij een normaal en correct gebruik en (b) het product nog wordt gedekt door de beperkte garantie.

Herstelling, vervanging of aanpassing van defecte producten is de enige verplichting van Olympus en de enige oplossing voor de klant binnen deze garantie.

De klant is aansprakelijk en betaalt voor de verzending van de producten naar de servicedienst van Olympus.
Olympus kan niet verplicht worden om preventief onderhoud, noch installatie, deinstallatie of gewoon onderhoud uit te voeren. Olympus behoudt zich het recht voor om (i) herstelde en/of geschikte gebruikte onderdelen (die voldoen aan de kwaliteitseisen van Olympus) te gebruiken voor reparaties binnen de garantie of enige andere reparaties en (ii) eventuele interne of externe veranderingen door te voeren aan het ontwerp en/of de functies van de producten zonder hiervoor aansprakelijk te kunnen worden gesteld.

ZAKEN DIE NIET DOOR DEZE BEPERKTE GARANTIE WORDEN GEDEKT

Volgende zaken worden niet door deze beperkte garantie of op enige andere manier door Olympus gedekt, expliciet, impliciet of statutair:

- (a) producten en accessoires die niet door Olympus werden geproduceerd en/of niet de "OLYMPUS"-merknaam dragen (de garantiestedking voor apparaten en accessoires van andere fabrikanten, die door Olympus kunnen worden verdeeld, valt onder de verantwoordelijkheid van de fabrikanten van deze producten en accessoires in overeenstemming met de voorwaarden en duur van de garanties van deze fabrikanten);
- (b) producten die uit elkaar werden gehaald, werden hersteld, werden gewijzigd of aangepast door andere personen dan geautoriseerd servicepersoneel van Olympus, tenzij deze herstellingen door anderen werden uitgevoerd na schriftelijke toestemming van Olympus;
- (c) defecten of schade aan de producten ten gevolge van slijtage, verkeerd gebruik, misbruik, nalatigheid, zand, vloeistoffen, schokken, verkeerde bewaring, niet uitvoeren van gepland onderhoud, batterijlekkens, gebruik van accessoires of verbruiksgoederen van andere producenten dan "OLYMPUS", of gebruik van de producten in combinatie met apparaten die niet compatibel zijn;
- (d) softwareprogramma's;
- (e) verbruiksgoederen (met inbegrip van maar niet beperkt tot lampen, inkt, papier, films, afdrucken, negatieven, kabels en batterijen); en/of
- (f) Producten die geen geldig geplaatst en geregistreerd Olympus-serienummer hebben, tenzij het om een model gaat waarop Olympus geen serienummers plaatst en registreert.

BEHALVE WAT BETREFT DE HIERBOVEN BESCHREVEN BEPERKTE GARANTIE, VERWERPT OLYMPUS ALLE GARANTIES, VOORWAARDEN EN WAARBORGEN BETREFFENDE DE PRODUCTEN, ZEI HET DIRECT OF INDIRECT, EXPLICIET OF IMPLICIET, OF VOORTVOLGEND UIT OM HET EVEN WELK STATUUT, VOORSCHRIFT, COMMERCIEEL GEBRUIK OF ANDERS, MET INBEGRIJ VAN MAAR NIET BEPERKT TOT OM HET EVEN WELKE GARANTIE OF WAARBORG INZAKE DE GESCHIKTHEID, DE DUURZAAMHEID, HET ONTWERP, DE WERKING OF STAAT VAN DE PRODUCTEN (OF EEN ONDERDEEL ERVAN) OF DE VERKOOPBAARHEID VAN DE PRODUCTEN OF HUN GESCHIKTHEID VOOR EEN SPECIEFIC DOEL, OF INZAKE DE INBREUK OP OM HET EVEN WELK PATENT EN OM HET EVEN WELKE AUTEURSRECHTEN OF ANDERE EIGENDOMSRECHTEN HIERVOOR GEBRUIKT OF HIERIN VERVAT.

ALS BEPAALDE IMPLICIETE GARANTIES GELDEN TEN GEVOLGE VAN EEN BEPAALDE WETGEVING, WORDEN DEZE QUA DUUR BEPERKT TOT DE DUUR VAN DE BEPERKTE GARANTIE.

HET IS MOGELIJK DAT SOMMIGE STATEN EEN VERWERPING VAN AANSPRAKELIJKHEID OF EEN BEPERKING VAN DE GARANTIES EN/OF EEN BEPERKING INZAKE AANSPRAKELIJKHEID NIET ERKENNEN. IN VOORKOMEND GEVAL ZIJN DE BOVENSTAANDE VERWERPINGEN VAN AANSPRAKELIJKHEID EN UITSLUITINGEN MOGELIJK NIET VAN TOEPASSING. HET IS BOVENDIEN MOGELIJK DAT DE GEBRUIKER BEROEP KAN DOEN OP ANDERE EN/OF BIJKOMENDE RECHTEN EN MIDDELEN DIE VARIËREN VAN STAAT TOT STAAT. DE KLANT ERKENT EN GAAT ERMEE AKKOORD DAT OLYMPUS NIET AANSPRAKELIJK KAN WORDEN GESTELD VOOR EVENTUELE SCHADE DIE DE GEBRUIKER OPLOOPT TEN GEVOLGE VAN EEN VERTRAAGDE LEVERING, FALEN VAN HET PRODUCT, HET ONTWERP, DE SELECTIE OF DE PRODUCTIE VAN HET PRODUCT, BEELD- OF GEGEVENSVERLIES OF BESCHADIGING, OF TEN GEVOLGE VAN ENIGE ANDERE OORZAAK, OM HET EVEN OF ER AANSPRAKELIJKHEID WORDT AANGEHAALD TEN GEVOLGE VAN CONTRACTBREUK, ONGELDIGHEID (MET INBEGRIJ VAN NALATIGHEID EN STRIKTE PRODUCTAANSPRAKELIJKHEID) OF ANDERS. OLYMPUS KAN IN GEEN GEVAL AANSPRAKELIJK WORDEN GESTELD VOOR ENIGE INDIRECTE, TOEVALLIGE, GEVOLG- OF SPECIALE SCHADE (MET INBEGRIJ VAN MAAR NIET BEPERKT TOT WINSTDERIVING OF VERLIES VAN GEBRUIK), LOSSTAAND VAN HET FEIT OF OLYMPUS AL DAN NIET OP DE HOOGTE IS OF ZOU MOETEN ZIJN VAN DE MOGELIJKHEID TOT DERGELIJK VERLIES OF DERGELIJK SCHADE.

Garanties en waarborgen die door om het even welke persoon werden gegeven, met inbegrip van maar niet beperkt tot dealers, vertegenwoordigers, verkopers of agenten van Olympus, die niet overeenstemmen of in tegenstrijd zijn met de bepalingen van deze beperkte garantie, zijn niet bindend voor Olympus tenzij deze schriftelijk werden opgesteld en goedgekeurd door een gemachtigde vertegenwoordiger van Olympus.

Deze beperkte garantie is de volledige en exclusieve garantieverklaring waartoe Olympus zich verbindt met betrekking tot de producten en zal alle voorafgaande en gelijktijdige mondelinge of schriftelijke overeenkomsten, akkoorden, voorstellen en communicaties inzake dit onderwerp vervangen. Deze beperkte garantie geldt uitsluitend voor de oorspronkelijke klant en kan niet worden overgedragen of doorverwezen.

WAT U MOET DOEN WANNEER SERVICE BENODIGD IS

De gebruiker moet eventuele beeld- of andere opgeslagen gegevens op het product overdragen naar een ander beeld- of gegevensopslagmedium en/of eventuele films verwijderen uit het product vooraleer dit naar Olympus te verzenden voor service.

OLYMPUS IS IN GEEN GEVAL VERANTWOORDELIJK VOOR HET OPSLAAN, BEWAREN OF ONDERHOUDEN VAN EVENTUELE BEELD- OF ANDERE GEGEVENS OPGESLAGEN OP EEN PRODUCT DAT WERD ONTVANGEN VOOR SERVICE OF OP EEN FILM DIE IS ACHTERGEBLEVEN IN EEN PRODUCT DAT WERD ONTVANGEN VOOR SERVICE, NOCH KAN OLYMPUS AANSPRAKELIJK WORDEN GESTELD VOOR ENIGE SCHADE IN HET GEVAL VAN BEELD- OF GEGEVENSVERLIES TIJDENS DE SERVICE (INCLUSIEF MAAR NIET BEPERKT TOT DIRECTE, INDIRECTE, TOEVALLIGE, GEVOLG- OF SPECIALE SCHADE, WINSTDERIVING OF VERLIES VAN GEBRUIK), LOSSTAAND VAN HET FEIT OF OLYMPUS AL DAN NIET OP DE HOOGTE IS OF ZOU MOETEN ZIJN VAN DE MOGELIJKHEID TOT DERGELIJK VERLIES OF DERGELIJK SCHADE.

Verpak het product zorgvuldig en gebruik hiervoor voldoende opvulling om schade tijdens de verzending te vermijden, en bezorg het product aan de geautoriseerde Olympus-dealer die u het product heeft verkocht of verzend het product gefrankeerd en verzekerd naar een van de servicediensten van Olympus. Wanneer u producten terugzendt voor service, moet het pakket de volgende zaken bevatten:

- 1 De originele bon met de datum en plaats van aankoop.
- 2 Een kopie van deze beperkte garantie **waarop het serienummer staat vermeld dat overeenstemt met het serienummer op het product** (tenzij het om een model gaat waarop Olympus geen serienummers plaatst en registreert).
- 3 Een gedetailleerde omschrijving van het probleem.
- 4 Voorbeeldafdrukken, negatieve, digitale afdrukken (of bestanden op een schijf) indien beschikbaar en indien deze verband houden met het probleem.

Wanneer de service voltooid is, wordt het product gefrankeerd naar u teruggestuurd.

WAARHEEN KUNT U HET PRODUCT VERZENDEN VOOR SERVICE

Zie "WERELDWIJDE GARANTIE" voor de dichtstbijzijnde servicedienst.

INTERNATIONALE GARANTIESERVICE

Een internationale garantieservice is beschikbaar onder deze garantie.

Voor klanten in Europa



Het waarmerk "CE" garandeert dat dit product voldoet aan de richtlijnen van de EU (Europese Unie) wat betreft veiligheid, gezondheid, milieubehoud en persoonlijke veiligheid van de gebruiker. Apparaten met het keurmerk "CE" zijn bedoeld voor de Europese markt.



Dit symbool [een doorgekruiste rolcontainer WEEE Annex IV] geeft aan dat oude elektrische en elektronische apparatuur apart wordt ingezameld in landen die zijn aangesloten bij de EU.

Gooi uw oude apparatuur niet bij het huisvuil. Volg de in uw land geldende afvalrichtlijnen wanneer u dit product weggooit.



Dit symbool [een doorgekruiste rolcontainer volgens Richtlijn 2006/66/EG bijlage II] geeft aan dat in de EU-landen afgedankte batterijen apart moeten worden ingezameld.

Gooi oude batterijen niet bij het huisvuil. Volg de in uw land geldende afvalrichtlijnen wanneer u oude batterijen weggooit.

Waarborgbepalingen

- 1 Indien dit product gebreken vertoont, hoewel het op de juiste wijze gebruikt wordt (in overeenstemming met de meegeleverde documentatie Voorzichtig gebruik en gebruiksaanwijzingen), tijdens de geldende nationale garantieperiode en als het werd aangeschaft bij een geautoriseerde Olympus-dealer binnen het zakengebied van Olympus Europa Holding GmbH zoals bepaald op de website: <http://www.olympus.com>, wordt dit product gerepareerd of, naar Olympus' keuze, kosteloos vervangen. Voor aanspraak op deze garantie dient de klant, voor het einde van de geldende nationale garantieperiode, het product binnen te brengen bij de dealer waar het product aanschaf is of iedere andere servicedienst van Olympus binnen het zakengebied van Olympus Europa Holding GmbH zoals bepaald op de website: <http://www.olympus.com>. Tijdens de wereldwijde garantieperiode van één jaar kan de klant het product terugbrengen naar iedere servicedienst van Olympus. Let erop dat niet in alle landen een dergelijke servicedienst van Olympus gevestigd is.
- 2 De klant dient het product op eigen risico naar de dealer of de geautoriseerde servicedienst van Olympus te brengen en hij draagt zelf de kosten die ontstaan bij het transport van het product.

Garantiebepalingen

- 1 "OLYMPUS IMAGING CORP., Shinjuku Monolith, 2-3-1 Nishi-Shinjuku, Shinjuku-ku, Tokyo 163-0914, Japan verleent een wereldwijde garantie van 1 jaar. Deze wereldwijde garantie moet worden aangeboden bij een geautoriseerde servicedienst van Olympus voor een herstelling onder deze garantiëvoorwaarden kan worden uitgevoerd. Deze garantie is enkel geldig als het Garantiecertificaat en het aankoopbewijs worden aangeboden aan de servicedienst van Olympus. Merk op dat deze garantie een aanvulling vormt op en geen invloed heeft op de hierboven vermelde wettelijke rechten van de klant."
- 2 Deze garantie geldt niet in onderstaande gevallen. De klant is zelf verantwoordelijk voor de reparatiekosten, zelfs indien deze gebreken optreden tijdens de hierboven vermelde garantiëperiode.

- a. Elk gebrek dat optreedt wegens onoordeelkundig gebruik (zoals handelingen die niet worden genoemd in Voorzichtig gebruik of andere delen van de gebruiksaanwijzing, etc.)
 - b. Elk gebrek dat optreedt wegens een reparatie, wijziging, reiniging, etc. die niet is uitgevoerd door Olympus of een geautoriseerde servicedienst van Olympus.
 - c. Gebreken of beschadigingen die ontstaan bij het transporteren, door vallen, stoten, etc. na aankoop van het product.
 - d. Gebreken of beschadigingen die ontstaan door een brand, aardbeving, overstroming, blikseminslag, andere natuurrampen, milieuvervuiling en onregelmatige spanningsbronnen.
 - e. Elk gebrek dat optreedt wegens onzorgvuldige of ongeschikte opslag (zoals opbergen op een plaats die is blootgesteld aan hoge temperaturen en relatieve vochtigheid, nabij insectenwerende middelen zoals naftaleen of schadelijke stoffen, etc.), ondeskundig onderhoud, etc.
 - f. Elk gebrek dat optreedt wegens lege batterijen, etc.
 - g. Elk gebrek dat ontstaat doordat zand, modder, etc. in de behuizing van het product is gekomen.
 - h. Indien de garantieverklaring niet wordt meegeleverd met het product.
 - i. Indien de garantieverklaring op een of andere wijze gewijzigd wordt met betrekking tot het jaar, de maand en de datum van aankoop, de naam van de klant, de naam van de dealer, en het serienummer.
 - j. Indien geen bewijs van aankoop bij deze garantieverklaring gevoegd wordt.
- 3 Deze garantie is uitsluitend op het product van toepassing; de garantie is niet van toepassing op ieder ander toebehoren, zoals de behuizing, de camerariem, het lenskapje en de batterijen.
- 4 Olympus' enige verplichting onder deze garantie is beperkt tot het repareren of vervangen van het product. Iedere verplichting onder de garantie voor verlies of beschadiging, indirect of voortvloeiend, op enigerlei wijze opgelopen door de klant vanwege een gebrek in het product, en met name alle soorten verlies of schade veroorzaakt in lenzen, fotorolletjes, andere uitrusting of toebehoren dat bij het product hoort of ieder soort verlies dat het resultaat is van een vertraagde reparatie of gegevensverlies, is uitgesloten. Deze bepalingen hebben geen invloed op de wettelijke dwingende regelgeving.

Opmerkingen met betrekking tot het onderhoud onder garantie

- 1 Deze garantie geldt uitsluitend, indien de garantieverklaring naar behoren is ingevuld door Olympus of een geautoriseerde dealer of indien andere documenten voldoende bewijskrachtig zijn. Controleer daarom of uw naam, de naam van de dealer, het serienummer en het jaar, de maand en datum van aankoop volledig zijn ingevuld, of dat de originele factuur of de bon (met vermelding van de naam van de dealer, de datum van aankoop en het producttype) aan deze garantieverklaring is toegevoegd. Olympus behoudt zich het recht voor om kostenloze dienstverlening te weigeren, indien noch de garantieverklaring volledig is ingevuld, noch het bovengenoemde document toegevoegd is of indien de informatie die daar in staat onvolledig of niet leesbaar is.
 - 2 Aangezien deze garantieverklaring niet nogmaals verstrekt wordt, dient deze op een veilige plek bewaard te worden.
- * Raadpleeg de lijst op de website: <http://www.olympus.com> voor het geautoriseerde, internationale servicenetwerk van Olympus.

Voor klanten in Azië

Waarborgbepalingen

- 1 Indien dit product gebreken vertoont, hoewel het op de juiste wijze gebruikt wordt (in overeenstemming met de meegeleverde documentatie Voorzichtig gebruik en gebruiksaanwijzingen), wordt dit product tijdens een periode van één jaar nadat het werd aangeschaft, gerepareerd of, naar Olympus' keuze, kosteloos vervangen. Voor aanspraak op deze garantie dient de klant, voor het einde van de garantieperiode van één jaar, het product en dit garantiecertificaat binnen te brengen bij de dealer waar het product aangeschaft is of iedere andere geautoriseerde servicedienst van Olympus die vermeld is in de instructies, en de nodige herstellingen aanvragen.
- 2 De klant dient het product op eigen risico naar de dealer of de geautoriseerde servicedienst van Olympus te brengen en hij draagt zelf de kosten die ontstaan bij het transport van het product.
- 3 Deze garantie geldt niet in onderstaande gevallen. De klant is zelf verantwoordelijk voor de reparatiekosten, zelfs indien deze gebreken optreden tijdens de hierboven vermelde garantieperiode van één jaar.

- a. Elk gebrek dat optreedt wegens onoordeelkundig gebruik (zoals handelingen die niet worden genoemd in Voorzichtig gebruik of andere delen van de gebruiksaanwijzing, etc.)
 - b. Elk gebrek dat optreedt wegens een reparatie, wijziging, reiniging, etc. die niet is uitgevoerd door Olympus of een geautoriseerde servicedienst van Olympus.
 - c. Gebreken of beschadigingen die ontstaan bij het transporteren, door vallen, stoten, etc. na aankoop van het product.
 - d. Gebreken of beschadigingen die ontstaan door een brand, aardbeving, overstroming, blikseminslag, andere natuurrampen, milieuvervuiling en onregelmatige spanningsbronnen.
 - e. Elk gebrek dat optreedt wegens onzorgvuldige of ongeschikte opslag (zoals opbergen op een plaats die is blootgesteld aan hoge temperaturen en relatieve vochtigheid, nabij insectenwerende middelen zoals naftaleen of schadelijke stoffen, etc.), ondeskundig onderhoud, etc.
 - f. Elk gebrek dat optreedt wegens lege batterijen, etc.
 - g. Elk gebrek dat ontstaat doordat zand, modder, etc. in de behuizing van het product is gekomen.
 - h. Indien de garantieverklaring niet wordt meegeleverd met het product.
 - i. Indien de garantieverklaring op een of andere wijze gewijzigd wordt met betrekking tot het jaar, de maand en de datum van aankoop, de naam van de klant, de naam van de dealer en het serienummer.
 - j. Indien geen bewijs van aankoop bij deze garantieverklaring gevoegd wordt.
- 4 Deze garantie is uitsluitend op het product van toepassing; de garantie is niet van toepassing op ieder ander toebehoren, zoals de behuizing, de camerariem, het lenskapje en de batterijen.
- 5 De verplichting van Olympus onder deze garantie is beperkt tot het repareren of vervangen van het product en iedere verplichting voor verlies of beschadiging, indirect of voortvloeiend, of enigerlei wijze opgelopen door de klant vanwege een gebrek in het product, en met name alle soorten verlies of schade veroorzaakt in fotolletjes of lenzen of andere uitrustingen of toebehoren dat bij het product wordt gebruikt, of ieder soort verlies dat het resultaat is van een vertraagde reparatie, is uitgesloten.

Opmerkingen:

- 1 Deze garantie vormt een aanvulling op en heeft geen invloed op de wettelijke rechten van de klant.
- 2 Als u vragen over deze garantie heeft, kunt u contact opnemen met een van de servicediensten van Olympus die vermeld zijn in de instructies.

Opmerkingen met betrekking tot het onderhoud onder garantie

- 1 Deze garantie geldt uitsluitend indien de garantieverklaring naar behoren is ingevuld door Olympus of de dealer. Zorg ervoor dat uw naam, de naam van de dealer, het serienummer en het jaar, de maand en de datum van aankoop ingevuld zijn.
 - 2 Aangezien deze garantieverklaring niet nogmaals verstrekt wordt, dient deze op een veilige plek bewaard te worden.
 - 3 Elke aanvraag om reparatie door een klant in hetzelfde land waar het product werd aangeschaft, is onderworpen aan de garantievoorwaarden van de Olympus-verdeler in dat land. Als de lokale Olympus-verdeler geen afzonderlijke garantie geeft of als de klant zich niet in het land bevindt waar het product werd gekocht, gelden de voorwaarden van deze wereldwijde garantie.
 - 4 Waar deze van toepassing is, geldt deze garantie wereldwijd. De geautoriseerde servicedienst van Olympus die in deze garantie vermeld is, zal de garantie aanemen.
- * Raadpleeg de lijst in bijlage voor het geautoriseerde, internationale servicenetwerk van Olympus.

Beperkte aansprakelijkheid

Olympus geeft geen enkele garantie of waarborg, noch uitdrukkelijk noch stilzwijgend, ten aanzien van of met betrekking tot de inhoud van dit geschreven materiaal of van de software en kan in geen enkel opzicht aansprakelijk worden gesteld voor enige stilzwijgende waarborg met betrekking tot de verkoopbaarheid of de geschiktheid voor enige specifiek doel of voor enige directe, indirecte, zwaarwegende, bijkomstige of andere schade (met inbegrip van en niet beperkt tot schade door derving van inkomsten of verlies van zakelijke winsten, onderbreking van zakelijke activiteiten en verlies van zakelijke informatie) die voortvloeien uit het gebruik van of niet kunnen gebruiken van het geschreven materiaal of van de software. Sommige landen accepteren een dergelijke uitsluiting of beperking op de aansprakelijkheid voor directe of indirecte schade niet, zodat de hierboven opgesomde beperkingen mogelijk op uw situatie niet van toepassing zijn.

Handelsmerken

- IBM is een gedeponeerd handelsmerk van International Business Machines Corporation.
- Microsoft en Windows zijn gedeponeerde handelsmerken van Microsoft Corporation.
- Macintosh is een handelsmerk van Apple Inc.
- Het SDHC/SDXC-logo is een handelsmerk.
- Eye-Fi is een gedeponeerd handelsmerk van Eye-Fi, Inc.
- Alle andere genoemde bedrijfs- en productnamen zijn gedeponeerde handelsmerken en/of handelsmerken van de betreffende rechthebbenden.
- De in deze handleiding vermelde normen voor opslagsystemen van camerabestanden zijn de door de JEITA (Japan Electronics and Information Technology Industries Association) opgestelde DCF-normen (Design Rule for Camera File System).

THIS PRODUCT IS LICENSED UNDER THE AVC PATENT PORTFOLIO LICENSE FOR THE PERSONAL AND NONCOMMERCIAL USE OF A CONSUMER TO (i) ENCODE VIDEO IN COMPLIANCE WITH THE AVC STANDARD ("AVC VIDEO") AND/OR (ii) DECODE AVC VIDEO THAT WAS ENCODED BY A CONSUMER ENGAGED IN A PERSONAL AND NON-COMMERCIAL ACTIVITY AND/OR WAS OBTAINED FROM A VIDEO PROVIDER LICENSED TO PROVIDE AVC VIDEO. NO LICENSE IS GRANTED OR SHALL BE IMPLIED FOR ANY OTHER USE. ADDITIONAL INFORMATION MAY BE OBTAINED FROM MPEG LA, L.L.C. SEE [HTTP://WWW.MPEGLA.COM](http://www.MPEGLA.COM)

De software in deze camera kan software van derden bevatten. Software van derden is onderhevig aan de algemene voorwaarden, opgelegd door de eigenaars of licentienemers van de betreffende software, waaronder deze software aan u wordt verstrekt.

Deze voorwaarden en andere softwarebepalingen van derden, indien van toepassing, vindt u terug in het PDF-bestand met de softwareverklaring die opgeslagen is op de meegeleverde cd-rom of op <http://www.olympus.co.jp/en/support/imgs/digicamera/download/notice/notice.cfm>

Powered by ARCSOFT.

TECHNISCHE GEGEVENS

Camera

Soort camera : Digitale camera (voor het fotograferen en weergeven van beelden)

Opslagstelsysteem

Stilstaande beelden : Digitaal opslagstelsysteem, JPEG (in overeenstemming met Design Rule for Camera File system (DCF))

Compatibel met de normen : Exif 2.2, Digital Print Order Format (DPOF), PRINT Image Matching III en PictBridge

Stilstaand 3D-beeld : MP-formaat

Geluid bij stilstaande beelden : Bestandstype WAVE

Videobeelden : MPEG-4AVC./H.264

Opslagmedium : Intern geheugen, SD/SDHC/SDXC/Eye-Fi-kaartje

Aantal effectieve pixels : 16.000.000 pixels

Beeldopnameelement : 1/2,3" CMOS (filter voor primaire kleuren)

Lens : Olympus-lens 4,5 tot 108,0 mm, f3.0 tot 6.9 (Equivalent met 25 tot 600 mm op een 35mm-film)

Lichtmeetsysteem : Digitale ESP-meting, puntmeetsysteem

Sluitertijd : 4 tot 1/1.700 sec.

Scherpstelbereik : 0,1 m tot ∞ (W), 0,4 m tot ∞ (T) (Normal/Macro)
0,03 m tot ∞ (stand supermacro)

Monitor : 3,0" TFT LCD-kleurenmonitor, 460.000 pixels

Connector : DC-IN-aansluiting, USB-connector, A/V OUT-aansluiting (multi-connector)/HDMI-microconnector (type D)

Automatisch kalendersysteem : van 2000 tot 2099

Gebruiksomgeving

Temperatuur : 0 °C tot 40 °C (tijdens bedrijf)/
-20 °C tot 60 °C (tijdens opslag)

Relatieve vochtigheid : 30 % tot 90 % (tijdens bedrijf)/10 % tot 90 % (tijdens opslag)

Voeding : Eén Olympus lithium-ionbatterij (LI-50B) of een afzonderlijk verkochte USB-lichtnetadapter

Afmetingen : 106,3 mm (B) x 68,7 mm (H) x 39,5 mm (D)
(niet gemeten over uitstekende delen)

Gewicht : 226 g (met batterij en kaartje)

Lithium-ionbatterij (LI-50B)

Soort camera	: Oplaadbare lithium-ionbatterij
Modelnr.	: LI-50BA/LI-50BB
Nominale uitgangsspanning	: 3,7 V gelijkspanning
Standaardcapaciteit	: 925 mAh
Levensduur van de batterij	: Circa 300 volledige ontlad-/oplaadcycli (afhankelijk van gebruik)
Gebruiksomgeving	
Temperatuur	: 0 °C tot 40 °C (tijdens laden)

USB-lichtnetadapter (F-2AC)

Modelnr.	: F-2AC-1A/F-2AC-2A/F-2AC-1B/F-2AC-2B
Netspanning	: 100 V tot 240 V wisselstroom (50/60 Hz)
Uitgangsvermogen	: 5 V gelijkspanning, 500 mA
Gebruiksomgeving	
Temperatuur	: 0 °C tot 40 °C (tijdens bedrijf) -20 °C tot 60 °C (tijdens opslag)

Wijzigingen in technische gegevens en uitvoering voorbehouden zonder voorafgaande kennisgeving.

HDMI, het HDMI-logo en High-Definition Multimedia Interface zijn handelsmerken of gedeponeerde handelsmerken van HDMI Licensing LLC.

HDMI™
HIGH-DEFINITION MULTIMEDIA INTERFACE



<http://www.olympus.com/>

OLYMPUS EUROPA HOLDING GMBH

Vestiging: Consumer Product Division
Wendenstrasse 14 – 18, 20097 Hamburg, Duitsland
Tel.: +49 40 – 23 77 3-0/Fax: +49 40 – 23 07 61
Afleveradres goederen: Bredowstrasse 20, 22113 Hamburg, Duitsland
Brieven: Postfach 10 49 08, 20034 Hamburg, Duitsland

Europese Technische klantendienst:

Bezoek ook onze homepage <http://www.olympus-europa.com>

of bel ons GRATIS NUMMER*: **00800 – 67 10 83 00**

voor België, Denemarken, Duitsland, Finland, Frankrijk, Luxemburg, Nederland,
Noorwegen, Oostenrijk, Portugal, Spanje, Verenigd Koninkrijk, Zweden, Zwitserland.

* Sommige (mobiele) telefoonservices / -providers geven geen toegang
of hebben een extra voorvoegsel voor +800 nummers nodig.

Voor alle Europese landen die niet vermeld werden en als u ons niet kunt bereiken
op de hierboven vermelde nummers, a.u.b. gebruik maken van de volgende
BETALENDE NUMMERS: **+49 180 5 – 67 10 83** of **+49 40 – 237 73 48 99**.

Onze technische klantendienst is van maandag tot en met vrijdag
bereikbaar tussen 09.00 uur en 18.00 uur (MET).

Geautoriseerde dealers

Netherlands: Olympus Nederland B.V.
Industrieweg 44
2382 NW Zoeterwoude
Tel: 0031 (0)71-5821888
www.olympus.nl

Belgium: Olympus Belgium N.V.
Luxemburg: Boomsesteenweg 77
2630 Aartselaar
Tel: (03) 870 99 99