

Registreer uw product en krijg ondersteuning op
www.philips.com/welcome

07

Nederlands

INTELIA

Type HD8752

GEBRUIKSAANWIJZING



NL

07

LEES DEZE GEBRUIKSAANWIJZING AANDACHTIG ALVORENS DE MACHINE TE GEBRUIKEN.

CE

PHILIPS
Saeco

Gefeliciteerd met de aanschaf van de superautomatische koffiemachine Saeco Intelia Class!

*Om het maximum uit de service van Saeco te halen, dient u uw product op **www.philips.com/welcome** te registreren. De volgende gebruiksaanwijzing geldt voor het model HD8752.*

De machine is geschikt voor het bereiden van espressokoffie met hele koffiebonen en voor de afgifte van stoom en heet water. In deze handleiding zult u alle nodige informatie vinden om uw machine te installeren, te gebruiken, schoon te maken en te ontkalken.

INHOUDSOPGAVE

BELANGRIJK	4
Aanwijzingen voor de veiligheid	4
Let op	4
Waarschuwingen	5
In overeenstemming met de normen	5
INSTALLATIE	6
Overzicht van het product	6
Algemene beschrijving	7
VOORBEREIDENDE HANDELINGEN	8
Verpakking van de machine	8
Installatie van de machine	8
EERSTE INSCHAKELING	10
Het vullen van het circuit	10
Automatische spoelcyclus/zelfreiniging	11
Handmatige spoelcyclus	12
Meting en programmering van de waterhardheid	14
Installatie waterfilter "INTENZA+"	15
Vervanging van de waterfilter "INTENZA+"	16
INSTELLINGEN	18
Saeco Adapting System	18
Afstelling van de keramische koffiemolen	18
Afstelling van het aroma (koffiesterkte)	19
Afstelling schenkinrichting	20
Instelling hoeveelheid koffie per kopje	21
AFGIFTE VAN KOFFIE EN ESPRESSO	22
Afgifte van koffie en espresso met koffiebonen	22
Afgifte van koffie en espresso met voorgemalen koffie	23
AFGIFTE VAN EEN CAPPUCCINO	24
AFGIFTE VAN HEET WATER	25
REINIGING EN ONDERHOUD	27
Dagelijkse reiniging van de machine	27
Dagelijkse reiniging van het waterreservoir	28
Dagelijkse reiniging van de Cappuccinatore	28
Wekelijkse reiniging van de machine	29
Wekelijkse reiniging van de centrale koffie-unit	30
Maandelijks reiniging van de Cappuccinatore	32
Maandelijks smering van de centrale koffie-unit	36
Maandelijks reiniging van de centrale koffie-unit met koffieolieverwijderingstabletten	37
Maandelijks reiniging van het koffiebonenreservoir	39
ONTKALKING	40
PROGRAMMERING	44
Aanpasbare parameters	44
Programmeervoorbeeld	45
BETEKENIS VAN DE SYMBOLEN OP HET DISPLAY	47
OPLOSSING VAN PROBLEMEN	50
ENERGIEBESPARING	52
Stand-by	52
Afdanken van het apparaat	52
TECHNISCHE EIGENSCHAPPEN	53
GARANTIE EN SERVICE	53
Garantie	53
Service	53
BESTELLING VAN PRODUCTEN VOOR HET ONDERHOUD	54

BELANGRIJK**Aanwijzingen voor de veiligheid**

De machine is voorzien van veiligheidsinrichtingen. Toch is het noodzakelijk aandachtig de aanwijzingen voor de veiligheid beschreven in deze gebruiksaanwijzing te lezen om ongewenste schade aan personen of zaken te voorkomen.

Bewaar deze handleiding voor eventuele latere raadpleging.



De term **LET OP** en dit symbool wijzen de gebruiker op risicosituaties die ernstig persoonlijk letsel, levensgevaar en/of schade aan de machine kunnen veroorzaken.



De term **WAARSCHUWING** en dit symbool wijzen de gebruiker op risicosituaties die licht persoonlijk letsel en/of schade aan de machine kunnen veroorzaken.

Let op

- Sluit de machine aan op een geschikt stopcontact, waarvan de hoofdspanning overeenkomt met de technische gegevens van het apparaat.
- Laat de voedingskabel niet van de tafel of het aanrecht af hangen en laat het niet met warme oppervlakken in aanraking komen.
- Dompel de machine, de stekker of de voedingskabel niet onder in water: gevaar voor elektrische schokken!
- Richt de hete waterstraal niet op lichaamsdelen: gevaar voor brandwonden!
- Raak warme oppervlakken niet aan. Gebruik de handvaten en de knoppen.
- Haal de stekker uit het stopcontact:
 - in geval van storingen;
 - wanneer de machine gedurende een lange tijd niet wordt gebruikt;
 - voordat de machine wordt gereinigd.

Trek aan de stekker en niet aan de voedingskabel. Raak de stekker niet met natte handen aan.

- Gebruik de machine niet als de stekker, de voedingskabel of de machine zelf beschadigd zijn.
- Breng op geen enkele wijze wijzigingen aan de machine of de voedingskabel aan. Alle reparaties dienen uitgevoerd te worden door een erkend servicecentrum van Philips om gevaar te voorkomen.
- De machine is niet bestemd voor het gebruik door personen (inclusief kinderen) met verminderde fysieke, mentale of gevoelige capaciteiten of met onvoldoende ervaring en/of bekwaamheid, tenzij ze onder het toezicht staan van een persoon die verantwoordelijk is voor hun veilig-

heid en van wie ze instructies verkrijgen aangaande het gebruik van het apparaat.

- Kinderen dienen in de gaten gehouden te worden om zich ervan te verzekeren dat ze niet met het apparaat spelen.
- Steek geen vingers of andere voorwerpen in de koffiemolen.

Waarschuwingen

- De machine is uitsluitend voorzien voor huishoudelijk gebruik en is niet aangewezen voor gebruik in ruimten zoals de mensa of keukens van winkels, kantoren, fabrieken of andere werkomgevingen.
- Plaats de machine altijd op een vlakke en stabiele ondergrond.
- Plaats de machine niet op hete oppervlakken, in de buurt van warme ovens, verwarmingsapparaten of gelijksoortige warmtebronnen.
- Vul reservoir altijd alleen met koffiebonen. Poederkoffie, oploskoffie en andere voorwerpen die in het koffiebonenreservoir worden gedaan kunnen de machine beschadigen.
- Laat de machine afkoelen alvorens onderdelen erin te plaatsen of te verwijderen.
- Vul het reservoir niet met warm of kokend water. Gebruik alleen koud water.
- Gebruik voor de reiniging geen schurende poeders of agressieve schoonmaakmiddelen. Een zachte met water bevochtigde doek is voldoende.
- Voer regelmatig de ontkalking van de machine uit. De machine geeft zelf aan wanneer het nodig is de ontkalking uit te voeren. Wanneer deze handeling niet wordt uitgevoerd, zal het apparaat ophouden met goed te werken. In dat geval valt de reparatie niet onder de garantie!
- Bewaar de machine niet bij een temperatuur van minder dan 0 °C. Het restwater in het verwarmingssysteem kan bevroren en de machine beschadigen.
- Laat geen water in het reservoir staan, indien de machine gedurende een lange periode niet gebruikt zal worden. Het water zou vervuild kunnen raken. Gebruik altijd vers water wanneer de machine gebruikt wordt.

In overeenstemming met de normen

De machine is conform aan art. 13 van het Italiaanse Wetsbesluit nr. 151 van 25 juli 2005, "Uitvoering van de richtlijnen 2005/95/EG, 2002/96/EG en 2003/108/EG, betreffende de beperking van het gebruik van gevaarlijke stoffen in elektrische en elektronische apparatuur, en de afvalverwerking".

Deze machine is in overeenstemming met de Europese richtlijn 2002/96/EG.

INSTALLATIE

Overzicht van het product

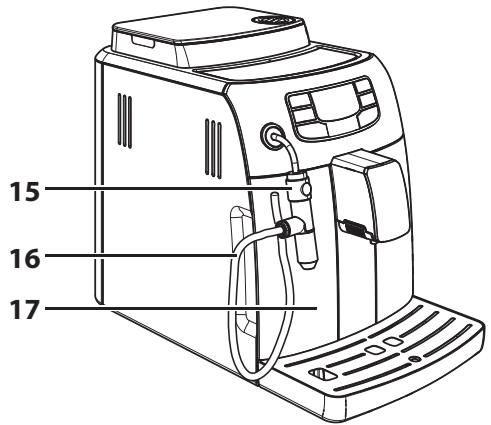
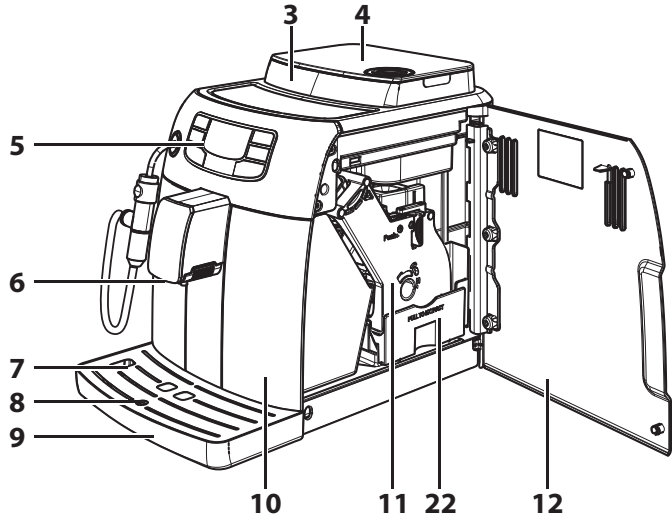
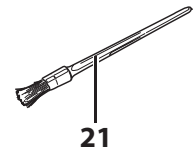
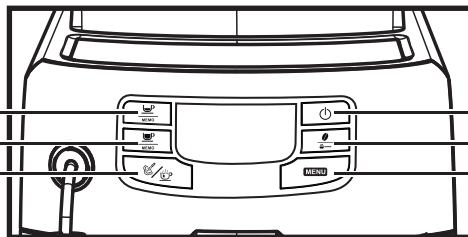
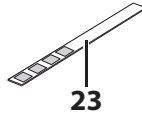
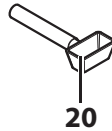
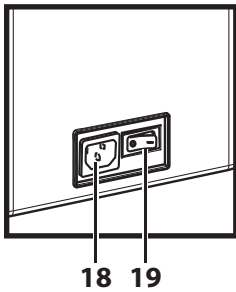
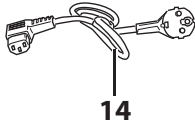
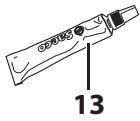
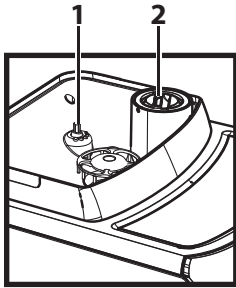

Algemene beschrijving

1. Regelknop voor de maalfijnheid
2. Vak voor voorgemalen koffie
3. Koffiebonenreservoir
4. Deksel koffiebonenreservoir
5. Bedieningspaneel
6. Koffieschenkinrichting
7. Rooster voor kopjes
8. Indicator lekbakje vol
9. Lekbakje
10. Koffiediklade
11. Centrale koffie-unit
12. Serviceklep
13. Smeermiddel voor de centrale koffie-unit
14. Voedingskabel
15. Cappuccinatore
16. Aanzuigbuisje
17. Waterreservoir
18. Aansluiting voor voedingskabel
19. Hoofdschakelaar
20. Sleutel voor afstelling koffiemolen + Maatlepel voor voorgemalen koffie
21. Reinigingskwast
22. Koffieopvanglade
23. Tester voor waterhardheid
24. Toets voor afgifte van espresso
25. Toets voor koffieafgifte
26. Toets voor afgifte van heet water/stoom
27. Toets ON/OFF
28. Toets voor "Aroma" - Voorgemalen koffie
29. Toets "MENU"
30. Ontkalkingsoplossing - los te koop

VOORBEREIDENDE HANDELINGEN

Verpakking van de machine

De oorspronkelijke verpakking is ontworpen en vervaardigd om de machine tijdens het transport te beschermen. Het is raadzaam om de verpakking te bewaren voor eventueel transport in de toekomst.

Installatie van de machine

1 Haal het lekbakje en het rooster uit de verpakking.

2 Haal de machine uit de verpakking.

3 Voor een optimaal gebruik, wordt het aangeraden om:

- een veilige ondergrond te kiezen die goed geëffend is, waar niemand de machine kan omgooien of zich eraan kan verwonden;
- een voldoende verlichte, hygiënische omgeving te kiezen met een gemakkelijk toegankelijk stopcontact;
- ervoor te zorgen dat het apparaat op een minimum afstand van de wanden staat, zoals op de afbeelding is aangegeven.

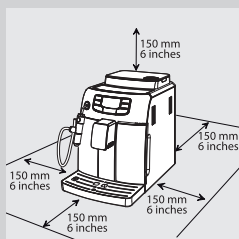

4 Plaats het lekbakje met rooster in de machine. Controleer of het goed geplaatst is.

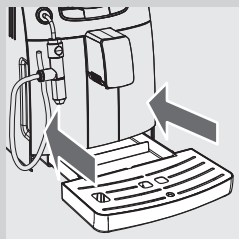

Opmerking:

het lekbakje heeft als doel het water op te vangen dat uit de schenkinrichting komt tijdens de spoelcyclus/zelfreiniging en de eventuele koffie die wordt gemorst tijdens de bereiding van de dranken. Leeg en was het lekbakje dagelijks en elke keer wanneer de indicator voor lekbakje vol omhoog is gekomen.



Waarschuwing:

haal het lekbakje **NIET** meteen na de inschakeling van de machine er uit. Wacht een paar minuten voor de uitvoering van de spoelcyclus/zelfreiniging.

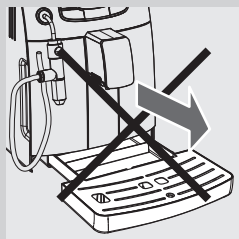

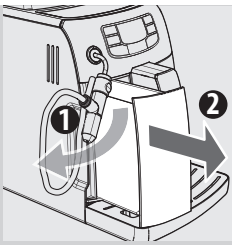

5 Haal het waterreservoir uit de machine.

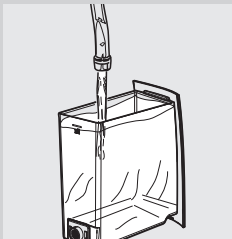

6 Spoel het reservoir met vers water.

7 Vul het waterreservoir tot het MAX niveau met vers water en plaats het terug in de machine. Controleer of het goed geplaatst is.



Waarschuwing:

vul het reservoir niet met warm, kokend of koolzuurhoudend water of andere soorten vloeistoffen die het reservoir en de machine zouden kunnen beschadigen.

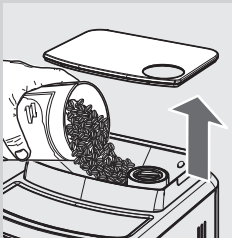

8 Haal de deksel van het koffiebonenreservoir en gooi langzaam de koffiebonen in het reservoir.



Opmerking:

gooi niet te veel koffiebonen in het koffiebonenreservoir om de maalprestaties van de machine niet te verminderen.



Waarschuwing:

vul het reservoir altijd alleen met koffiebonen. Poederkoffie, oploskoffie, gekarameliseerde koffie en andere voorwerpen kunnen de machine beschadigen.

9 Plaats de deksel op het koffiebonenreservoir.

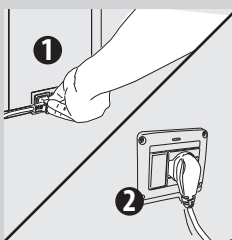

10 Steek de stekker in het contact aan de achterkant van het apparaat.

11 Steek de stekker aan het andere uiteinde van de voedingskabel in een stopcontact met de juiste spanning.

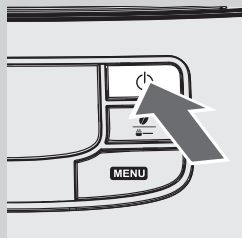
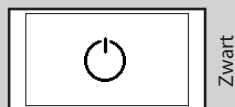
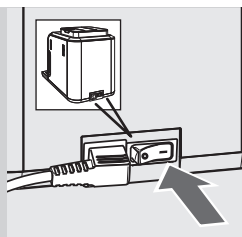

12 Zet de hoofdschakelaar in de stand "I" om de machine in te schakelen. Het display geeft het stand-by icoon weer.

13 Om de machine in te schakelen, is het voldoende om op de toets "⏻" te drukken. Het display geeft aan dat het nodig is om het circuit te vullen.

EERSTE INSCHAKELING

Voor het eerste gebruik dient het volgende te gebeuren:

- 1) het circuit dient gevuld te worden;
- 2) de machine voert een automatische spoelcyclus/zelfreiniging uit;
- 3) er dient een handmatige spoelcyclus gestart te worden.

Het vullen van het circuit

Tijdens dit proces stroomt het verse water in het interne circuit van de machine en wordt de machine verwarmd. De handeling vergt enkele minuten.

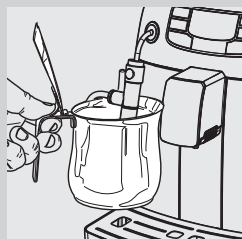

1 Zet een kannetje onder de Cappuccinatore.

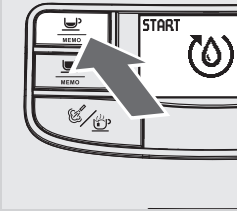

- 2** Druk op de toets "MEMO" om de cyclus te starten. De machine zal automatisch het circuit vullen door een vooraf bepaalde hoeveelheid water te verstrekken uit de Cappuccinatore.



Geel

- 3** De balk onder het symbool geeft de voortgang van de handeling weer. Na beëindiging van dit proces stopt de machine automatisch de afgifte.

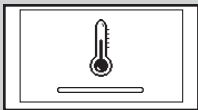

Geel

- 4** Nu geeft het display het symbool voor de verwarming van de machine weer.

Automatische speelcyclus/zelfreiniging

Nadat de machine is opgewarmd, zal het een automatische speelcyclus/zelfreiniging van de interne circuits uitvoeren met vers water. Deze handeling vergt minder dan een minuut.



- 5** Zet een kanna'tje onder de schenkinrichting om de kleine hoeveelheid water die eruit komt op te vangen.



Geel

- 6** De machine geeft het hiernaast afgebeelde display weer. Wacht totdat de cyclus automatisch eindigt.



Opmerking:

druk op toets "MEMO" om de afgifte te stoppen.

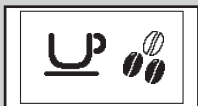

Groen

- 7** Wanneer de bovenstaande handelingen zijn beëindigd, geeft de machine het hiernaast afgebeelde display weer.

Handmatige spoelcyclus

Tijdens dit proces wordt de cyclus voor de koffieafgifte geactiveerd en stroomt het verse water door het stoom/heet water circuit. De handeling vergt enkele minuten.

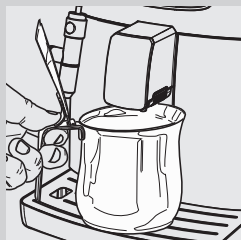

- 1 Plaats een kannetje onder de schenkinrichting.

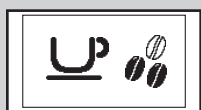

Groen

- 2 Controleer of de machine het volgende display weergeeft.

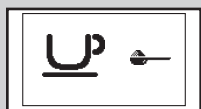

Groen

- 3 Selecteer de functie voor de afgifte van voorgemalen koffie door op de toets "☕" te drukken. De machine geeft het hiernaast afgebeelde display weer.



Opmerking:

voeg geen voorgemalen koffie toe in het vak.

- 4 Druk op de toets "☕ MEMO". De machine begint met water te verstrekken.

- 5 Leeg het kannetje na beëindiging van de afgifte. Herhaal twee keer de handelingen van punt 1 tot 4; ga vervolgens verder met punt 6.

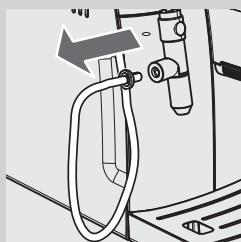

- 6 Haal de pin samen met het aanzuigbuisje uit de Cappuccinatore.

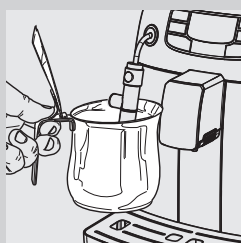

- 7 Zet een kannetje onder de Cappuccinatore.



Groen

8 Druk op de toets "". Op het display wordt het volgende symbool weergegeven.

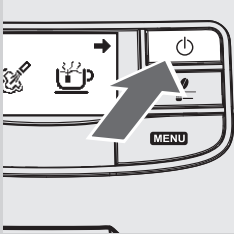

9 Druk op de toets "". om de afgifte van heet water te beginnen.



Rood

10 Verstrek water totdat het symbool voor "geen water" wordt weergegeven.

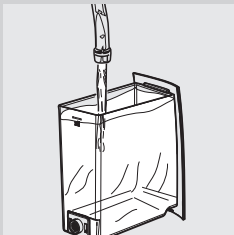

11 Vul na beëindiging het waterreservoir opnieuw tot het MAX niveau. Nu is de machine klaar voor de afgifte van koffie. Het links afgebeelde display wordt weergegeven.



Groen

12 Plaats de pin samen met het aanzuigbuisje terug in de Cappuccinatoren.

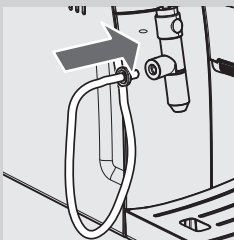

Opmerking:

indien de machine gedurende twee of meer weken niet gebruikt is, zal er bij inschakeling een automatische spoelcyclus/zelfreiniging worden uitgevoerd. Vervolgens dient er een handmatige spoelcyclus gestart te worden en een koffie verstrekt te worden zoals hierboven beschreven.

De automatische spoelcyclus/zelfreiniging wordt automatisch gestart ook bij het starten van de machine (met koude ketel) of wanneer de machine bezig is om in de stand-by te gaan na het indrukken van de toets "". (na de afgifte van een koffie).

Meting en programmering van de waterhardheid

De meting van de waterhardheid is erg belangrijk om de frequentie voor de ontkalking van de machine te bepalen en voor de installatie van de waterfilter "INTENZA+" (raadpleeg het volgende hoofdstuk voor nadere details over de waterfilter).

Voor de meting van de waterhardheid dient men de volgende aanwijzingen op te volgen:

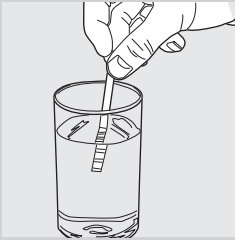

- 1 Dompel de tester voor de waterhardheid (meegeleverd met de machine) gedurende 1 seconde in het water.



Opmerking:

de tester kan maar voor één meting gebruikt worden.

- 2 Wacht een minuut.

- 3 Controleer hoeveel vierkantjes rood worden en raadpleeg vervolgens de tabel.



Opmerking:

de nummers op de tester komen overeen met de instellingen voor de afstelling van de waterhardheid.

- Om precies te zijn:
 1 = 1 (zeer zacht water)
 2 = 2 (zacht water)
 3 = 3 (hard water)
 4 = 4 (zeer hard water)

De letters komen overeen met de tekenjes die zich aan de basis van de waterfilter "INTENZA+" bevinden (zie volgende hoofdstuk).

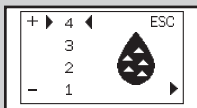
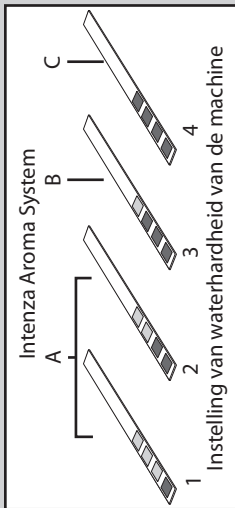

Geel

- 4 Nu is het mogelijk om de instellingen voor de waterhardheid te programmeren. Druk op de toets "MENU" en doorloop de opties door op de toets "OK" te drukken totdat het volgende symbool wordt weergegeven.



Opmerking:

de machine wordt geleverd met een standaard instelling voor de waterhardheid die geschikt is voor de meeste soorten water.



Geel

- 5 Druk op de toets "MEMO" om de waarde te vermeerderen en op de toets "MEMO" om de waarde te verminderen.

- 6 Druk op de toets "OK" om de instelling te bevestigen.



Groen

- 7 Druk op de toets "⏻" om het programmeringsmenu te verlaten.

Installatie waterfilter "INTENZA+"

Het wordt aangeraden om de waterfilter "INTENZA+" te installeren, die de vorming van kalkaanslag in de machine beperkt en die een sterker aroma aan uw espresso geeft.

De waterfilter INTENZA+ wordt los verkocht. Voor nadere details, raadpleeg de pagina betreffende de producten voor het onderhoud in deze gebruiksaanwijzing.

Water is een heel belangrijk bestanddeel bij de bereiding van een espresso: daarom is het heel belangrijk dit altijd professioneel te filtreren. De waterfilter "INTENZA+" kan de vorming van mineraalafzettingen voorkomen, waardoor de kwaliteit van het water wordt verbeterd.

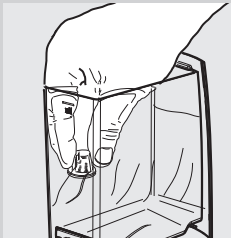

- 1 Verwijder het witte filtertje dat zich in het waterreservoir bevindt en bewaar het op een droge plaats.



- 2 Haal de waterfilter "INTENZA+" uit de verpakking en dompel het in verticale positie (met de opening naar boven) in koud water en druk zachtjes op de zijkanten om de luchtbelletjes er uit te laten.

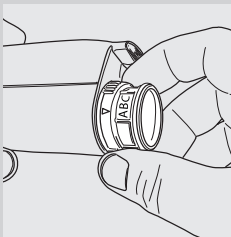

- 3 Stel de filter in volgens de uitgevoerde metingen (zie vorige hoofdstuk) en zoals gespecificeerd aan de basis van de filter:
 - A = zacht water – in overeenstemming met 1 of 2 op de tester
 - B = hard water (standaard) – in overeenstemming met 3 op de tester
 - C = zeer hard water – in overeenstemming met 4 op de tester

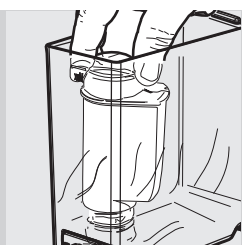

- 4** Plaats het filter in het lege waterreservoir. Duw het zo ver mogelijk naar beneden.
- 5** Vul het waterreservoir met vers water en plaats het terug in de machine.
- 6** Gebruik de heet water functie om al het water in het reservoir te verstreken (zie hoofdstuk "Afgifte van heet water").
- 7** Vul het waterreservoir opnieuw.





Geel

- 8** Druk op de toets "**MENU**" en doorloop de opties door op de toets "" te drukken totdat de volgende pagina wordt weergegeven.



Geel

- 9** Druk op de toets "" om "ON" te selecteren, druk vervolgens op de toets "" om te bevestigen.

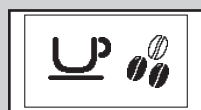

Groen

- 10** Druk op de toets "" om de programmering te verlaten.

Op deze manier is de machine geprogrammeerd om de gebruiker te informeren dat het nodig is de waterfilter "INTENZA+" te vervangen.

Vervanging van de waterfilter "INTENZA+"

Wanneer het nodig is de waterfilter "INTENZA+" te vervangen, wordt het volgende symbool weergegeven.



Geel

- 1** Voer de vervanging van de filter uit zoals beschreven in het voorgaande hoofdstuk.



Geel

2 Druk op de toets "MENU" en doorloop de opties door op de toets "  " te drukken totdat het volgende symbool wordt weergegeven.

3 Selecteer de optie "RESET". Druk op de toets "  " om te bevestigen.



Groen

4 Druk op de toets "  " om de programmering te verlaten.

Het apparaat is nu geprogrammeerd om een nieuwe filter gebruiken.

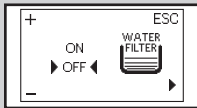

Geel



Opmerking:

wanneer de filter al geïnstalleerd is en men deze wil verwijderen zonder het te vervangen, dient men de optie "OFF" te selecteren.

Wanneer de waterfilter "INTENZA+" niet aanwezig is, dient men in het reservoir het eerder verwijderde witte filtertje terug te plaatsen.

INSTELLINGEN

Met de machine kunnen er enkele afstellingen worden uitgevoerd om de beste koffie te verstrekken.

Saeco Adapting System

Koffie is een natuurlijk product en haar eigenschappen kunnen veranderen afhankelijk van de afkomst, de melange en de branding. De machine is voorzien van een zelf-regulerend systeem dat het mogelijk maakt om alle soorten koffiebonen te gebruiken die in de handel verkrijgbaar zijn (niet gekarameliseerd).

De machine stelt zich zelf automatisch in na de afgifte van enkele kopjes koffie om het trekken van de koffie te optimaliseren in verhouding tot de compactheid van de gemalen koffie.

Afstelling van de keramische koffiemolen

De keramische maalelementen garanderen altijd een nauwkeurige maal-fijnheid voor elke soort koffiemelange en voorkomt het oververhitten van de bonen.

Deze technologie biedt het totale behoud van het aroma waardoor de ware Italiaanse smaak in elk kopje wordt gegarandeerd.

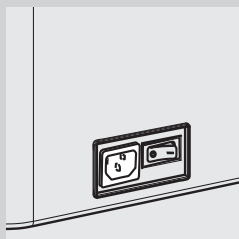

Let op:

de keramische koffiemolen bevat bewegende onderdelen die gevaarlijk kunnen zijn. Het is dus verboden er vingers of andere voorwerpen in te steken. Stel de keramische koffiemolen alleen af met de sleutel voor de afstelling van de maal-fijnheid. Alvorens handelingen binnen in het koffiebonenreservoir te verrichten, zet de machine uit door op de ON/OFF toets te drukken en haal de stekker uit het stopcontact.

De keramische maalelementen kunnen afgesteld worden om de maal-fijnheid van de koffie aan te passen aan uw persoonlijke smaak.



Let op:

de knop voor de afstelling van de maal-fijnheid, geplaatst binnen in het koffiebonenreservoir, dient alleen gedraaid te worden wanneer de keramische koffiemolen in werking is.

Het is mogelijk deze afstelling uit te voeren door de knop voor de afstelling van de maal-fijnheid geplaatst in het koffiebonenreservoir in te drukken en te draaien met behulp van de meegeleverde speciale sleutel.

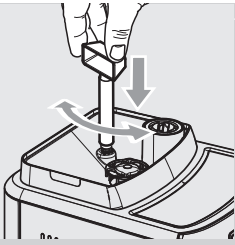

- 1** Draai de knop voor de afstelling van de maalfijnheid één klik per keer. Het verschil in smaak is pas merkbaar na de afgifte van 2-3 producten.

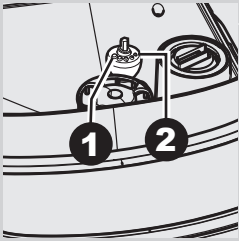

- 2** De referentietekens aan de binnenkant van het koffiebonenreservoir geven de ingestelde maalfijnheid aan. Er kunnen 5 verschillende maalfijnheden worden ingesteld, die variëren van:
- 1 - grove maling: lichtere smaak, voor melanges met donkere branding tot
 - 2 - fijne maling: sterkere smaak, voor melanges met lichte branding.

Wanneer de keramische koffiemolen wordt ingesteld op een fijnere maling, zal de smaak van de koffie sterker zijn. Voor koffie met lichtere smaak, dient de keramische koffiemolen op een grovere maling ingesteld te worden.

Afstelling van het aroma (koffiesterkte)

Kies uw favoriete koffiemelange en stel de hoeveelheid te malen koffie in op basis van uw persoonlijke smaak. Het is ook mogelijk de functie voor voorgemalen koffie te selecteren.

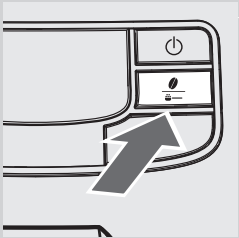

Opmerking:

de keuze dient uitgevoerd te worden voordat de koffie wordt gekozen.

Door op de toets "☕" te drukken, zijn er vier selecties mogelijk. Bij elke druk op de toets "☕" wordt het aroma aangepast al naar gelang de gekozen hoeveelheid:

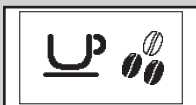

Groen

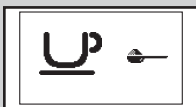

Groen

- ☕☕☕ = mild aroma
- ☕☕☕☕ = normaal aroma
- ☕☕☕☕☕ = sterk aroma
- ☕☑ = voorgemalen koffie

Afstelling schenkinrichting

De schenkinrichting is in hoogte verstelbaar, zodat het beter aangepast kan worden aan de afmetingen van de kopjes die u wilt gebruiken.

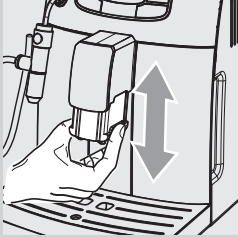

Om de afstelling uit te voeren, dient men de schenkinrichting handmatig te verhogen of verlagen met de vingers zoals weergegeven in de afbeelding.

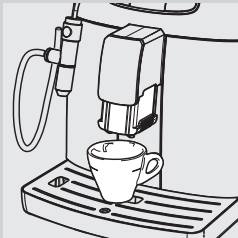

De aangeraden standen zijn:
Voor het gebruik van kleine kopjes;



Voor het gebruik van grote bekers.



Onder de schenkinrichting kunnen twee bekers/kopjes geplaatst worden om tegelijkertijd twee koffie te verstrekken.

Instelling hoeveelheid koffie per kopje

De machine biedt de mogelijkheid om de hoeveelheid verstrekte koffie in te stellen afhankelijk van uw persoonlijke smaak en/of de afmetingen van de bekers/kopjes.

Bij elke druk op de toets "MEMO" of "MEMO" zal de machine een geprogrammeerde hoeveelheid koffie verstrekken. Aan elke toets is een afgifte verbonden; deze zijn onafhankelijk van elkaar.

De hierna beschreven procedure geeft aan hoe de toets "MEMO" geprogrammeerd dient te worden.

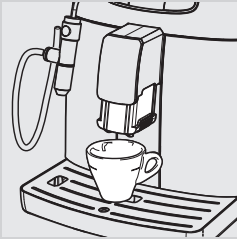

- 1 Plaats een kopje onder de schenkinrichting.



Groen

- 2 Druk op de toets "MEMO" en houd deze ingedrukt tot het symbool "MEMO" wordt weergegeven. Laat de toets los. Nu is de machine bezig met programmeren. De machine begint met de afgifte van de koffie.



Groen

- 3 Wanneer het symbool "STOP" verschijnt, dient men op de toets "MEMO" te drukken zodra de gewenste hoeveelheid is bereikt.

Nu is de toets "MEMO" geprogrammeerd; bij elke druk op de toets zal de machine de zojuist geprogrammeerde hoeveelheid espresso verstrekken.



Opmerking:

houd u aan dezelfde procedure om de koffietoets "MEMO" te programmeren. Gebruik altijd de toets "MEMO" om de koffieafgifte te stoppen wanneer de gewenste hoeveelheid is bereikt, ook tijdens de programmering van de koffietoets "MEMO".

AFGIFTE VAN KOFFIE EN ESPRESSO

Controleer voor de afgifte van de koffie of er geen meldingen zijn op het display en of het waterreservoir en het koffiebonenreservoir vol zijn.

Afgifte van koffie en espresso met koffiebonen

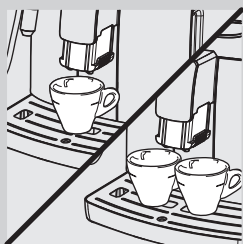

- 1 Plaats 1 of 2 kopjes onder de schenkinrichting.



Groen

- 2 Om een espresso of een koffie te verstrekken, dient men op de toets "☕" te drukken om het gewenste aroma te selecteren.

- 3 Druk op de toets "☕ MEMO" voor espresso of op de toets "☕ MEMO" voor koffie.

- 4 Om 1 espresso of 1 koffie te verstrekken, dient men één maal op de gewenste toets te drukken. Het volgende symbool wordt weergegeven.



Groen

- 5 Om 2 espresso's of 2 kopjes koffie te verstrekken, dient men tweemaal achterelkaar op de gewenste toets te drukken. Het volgende symbool wordt weergegeven.



Opmerking:

in deze werkingsstand maalt en doseert de machine automatisch de juiste hoeveelheid koffie. De bereiding van twee espresso's vereist twee maalcycli en twee afgiftecycli, die de machine automatisch uitvoert.

- 6 Na de voorinfusiecyclus zal de koffie uit de schenkinrichting beginnen te stromen.

- 7 De koffieafgifte zal automatisch stoppen wanneer het ingestelde niveau is bereikt; het blijft echter mogelijk om de koffieafgifte eerder te onderbreken door op de toets "☕ MEMO" te drukken.

Afgifte van koffie en espresso met voorgemalen koffie

Deze functie biedt de mogelijkheid om voorgemalen en cafeïnevrije koffie te gebruiken.

Met de functie voorgemalen koffie kan men slechts één koffie per keer verstrekken.



Groen



1 Druk op de toets "☕" om de functie voor voorgemalen koffie te selecteren.

2 Til de deksel van het betreffende reservoir op en voeg een maatlepel voorgemalen koffie toe. Gebruik alleen de met de machine meegeleverde maatlepel, sluit vervolgens de deksel van het vak voor voorgemalen koffie.



Let op:

doe alleen voorgemalen koffie in het vak voor voorgemalen koffie. Het gebruik van andere producten en voorwerpen kan ernstige schade aan de machine veroorzaken. Deze schade valt niet onder de garantie.

3 Druk op de toets "☕_{MEMO}" voor espresso of op de toets "☕_{MEMO}" voor koffie. De afgiftecyclus wordt gestart.

4 Na de voorinfusiecyclus zal de koffie uit de schenkinrichting beginnen te stromen.

5 De koffieafgifte zal automatisch stoppen wanneer het ingestelde niveau is bereikt; het blijft echter mogelijk om de koffieafgifte eerder te onderbreken door op de toets "☕_{MEMO}" te drukken.

Na de afgifte keert de machine terug naar het hoofdmenu.

Om andere koffie te verstrekken met voorgemalen koffie, dient men de zojuist beschreven handelingen te herhalen.



Opmerking:

als er in het vak geen voorgemalen koffie is gedaan, zal alleen water worden verstrekt.

Als de dosis te groot is of er 2 of meerdere maatlepels met koffie erin worden gedaan, zal de machine het product niet verstrekken. Men verkrijgt alleen de afgifte van water en de gemalen koffie wordt geleegd in de koffiediklade.

AFGIFTE VAN EEN CAPPUCCINO

**Let op:**

gevaar voor brandwonden! Aan het begin van de verstrekking kunnen er melk- en stoomspetters vrijkomen. Het stoom/heetwaterpijpe kan erg heet worden: vermijd direct contact met de handen. Gebruik alleen de speciale handgreep.

- 1 Vul een kannetje voor 1/3 met koude melk.

**Opmerking:**

gebruik koude melk (~5°C / 41°F) met een proteïnegehalte van ten minste 3% om een cappuccino van goede kwaliteit te krijgen. Het is mogelijk om zowel volle melk als halfvolle melk te gebruiken, op basis van de persoonlijke smaak.

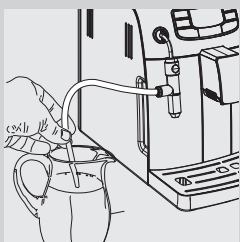

- 2 Steek het aanzuigbuisje in de melkkan.

**Waarschuwing:**

voor hygiënische redenen dient men er voor te zorgen dat de buitenkant van het aanzuigbuisje schoon is.



- 3 Plaats een kopje onder de Cappuccinatore.



Groen

- 4 Druk op de toets "☞☜". Op het display wordt het volgende symbool weergegeven. Druk op de toets "☞☜" om de stoomafgifte te starten.

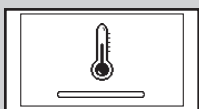

Geel

- 5 De machine heeft een voorverwarmingstijd nodig. Gedurende deze fase wordt het volgende symbool weergegeven.



Groen

6 Wanneer het volgende symbool wordt weergegeven, begint de machine de afgifte van de opgeklopte melk direct in het kopje.

7 Druk op toets "  " om de afgifte te stoppen.

8 Plaats de melkkan in de koelkast voor de juiste conservering.



Waarschuwing:

na de melk te hebben opgeklopt, dient men de Cappuccinatore en het aanzuigbuisje te reinigen door een kleine hoeveelheid heet water in een kannetje te doen. Voor gedetailleerde aanwijzingen over de reiniging wordt er verwezen naar het hoofdstuk "Reiniging en Onderhoud".



Opmerking:

na de afgifte kan men meteen verder gaan met de afgifte van een espresso of heet water.

AFGIFTE VAN HEET WATER



Let op:

gevaar voor brandwonden! Aan het begin van de afgifte kan er wat heet water vrijkomen. Het heetwater of stoompijpje kan erg heet worden: vermijd direct contact met de handen. Gebruik alleen de speciale handgreep.



Groen

Alvorens heet water te verstrekken, dient men te controleren of de machine klaar is voor gebruik en of het waterreservoir vol is.

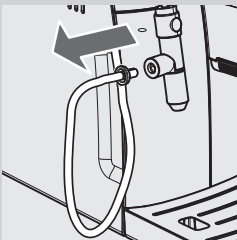

1 Haal de pin samen met het aanzuigbuisje uit de Cappuccinatore.

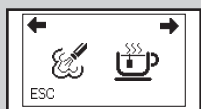
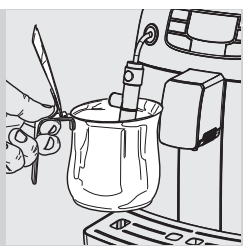

Groen

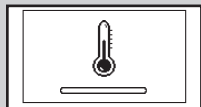
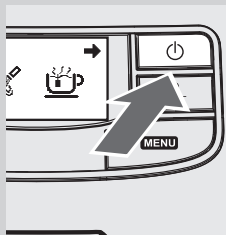

Geel



Groen

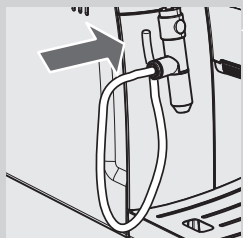

2 Zet een kannetje onder de Cappuccinatore.

3 Druk op de toets “”. Op het display wordt het volgende symbool weergegeven.

4 Druk op de toets “” om de afgifte van heet water te beginnen.

5 De machine heeft een voorverwarmingstijd nodig. Gedurende deze fase wordt het volgende symbool weergegeven.

6 Verstrek de gewenste hoeveelheid water. Om de afgifte van heet water te beëindigen, dient men de toets “” in te drukken.

7 Plaats de pin samen met het aanzuigbuisje terug in de Cappuccinatore.

REINIGING EN ONDERHOUD

Dagelijkse reiniging van de machine.



Waarschuwing:

het punctuele reinigen en onderhouden van de machine is fundamenteel om de levenscyclus ervan te verlengen. Uw machine is continu blootgesteld aan vocht, koffie en kalk!

Dit hoofdstuk beschrijft gedetailleerd welke handelingen uitgevoerd dienen te worden en met welke frequentie. Indien deze handelingen niet uitgevoerd worden, zal uw machine ophouden met goed te functioneren. Dit soort reparaties vallen NIET onder de garantie.



Opmerking:

- Gebruik voor de reiniging van het apparaat een zachte doek die met water is bevochtigd.
- Plaats de verwijderbare onderdelen niet in de afwasmachine.
- Dompel de machine niet in water onder.
- Gebruik geen alcohol, oplosmiddelen en/of schuurmiddelen om de machine te reinigen.
- Droog de machine en/of zijn onderdelen niet in de magnetron en/of in een traditionele oven.

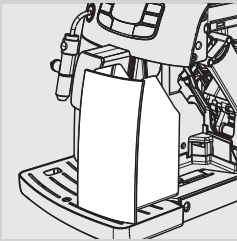

- 1 Maak de koffiediklade dagelijks leeg en reinig het terwijl de machine aan is.

Andere onderhoudswerkzaamheden mogen alleen worden uitgevoerd wanneer de machine uit is en van het elektriciteitsnet afgekoppeld is.

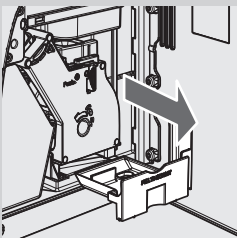

- 2 Leeg en reinig de koffieopvanglade aan de binnenkant van de machine. Open de serviceklep, haal de koffieopvanglade eruit en leeg de koffieresten.

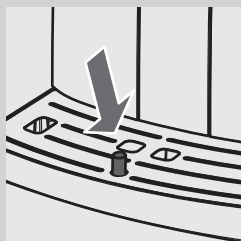
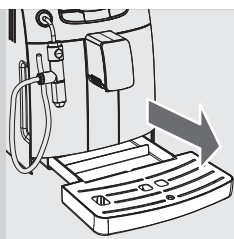

- 3** Maak het lekbakje leeg en was het af. Voer deze handeling ook uit wanneer de indicator lekbakje vol omhoog staat.

Dagelijkse reiniging van het waterreservoir

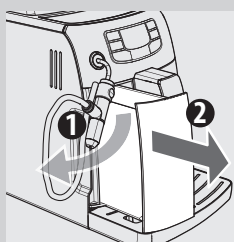

- 1** Verwijder het witte filtertje of de waterfilter INTENZA+ (indien aanwezig) uit het reservoir en was het reservoir met vers water.
- 2** Plaats het witte filtertje of de waterfilter INTENZA+ (indien aanwezig) weer terug op zijn plek door er zachtjes op te drukken en het tegelijkertijd iets te draaien.
- 3** Vul het waterreservoir met vers water.

Dagelijkse reiniging van de Cappuccinatore

Het is belangrijk de Cappuccinatore dagelijks en na elk gebruik te reinigen om de hygiëne te behouden en de bereiding van melkschuim van perfecte consistentie te garanderen.

Na de melk te hebben opgeklopt is, dient altijd het volgende te gebeuren:

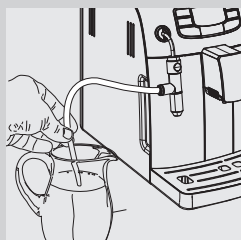

- 1** Steek het aanzuigbuisje in een kannetje gevuld met vers water.

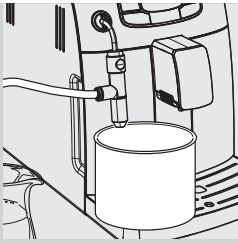

2 Zet een lege bak onder de Cappuccinatorre.



Groen

3 Druk op de toets "☞☛☛☛". Het hiernaast afgebeelde symbool wordt weergegeven.

4 Druk op de toets "☛☛☛☛" om stoom te selecteren.



Geel

5 De machine heeft een voorverwarmingstijd nodig. Gedurende deze fase wordt het volgende symbool weergegeven.

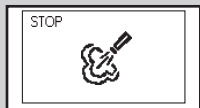

Groen

6 Tijdens de afgiftefase wordt het volgende symbool weergegeven. Laat water uit de Cappuccinatorre stromen totdat er schoon water uitkomt. Druk op toets "☛☛☛☛" om de afgifte te stoppen.

7 Reinig het aanzuigbuisje met een vochtige doek.

Wekelijkse reiniging van de machine

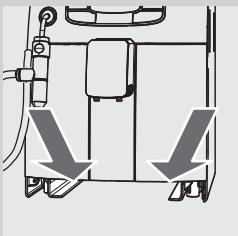

1 Reinig de binnenkant van het lekbakje.

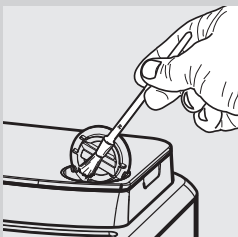

2 Maak het vak voor voorgemalen koffie schoon met het meegeleverde kwastje.

Wekelijkse reiniging van de centrale koffie-unit

De centrale koffie-unit dient iedere keer als het koffiebonenreservoir gevuld wordt geleegd te worden of ten minste één keer per week.

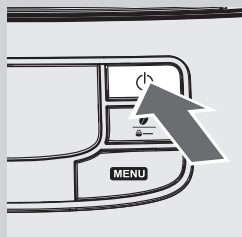

- 1 Schakel de machine uit door op de toets "⏻" in te drukken en trek de stekker uit het stopcontact.

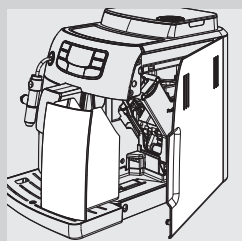

- 2 Haal de koffiediklade eruit. Open de serviceklep.

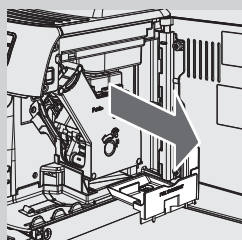

- 3 Haal de koffieopvanglade eruit en maak het schoon.

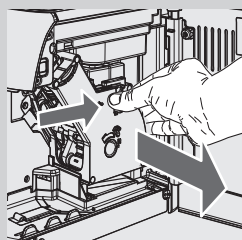

- 4 Om de centrale koffie-unit eruit te halen, dient men op de toets «PUSH» te drukken en aan het handvat te trekken.

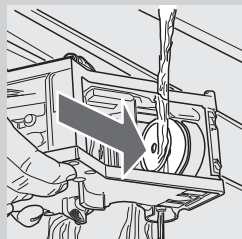

- 5 Was zorgvuldig de centrale koffie-unit met vers en lauw water; was het bovenste filter met zorg.



Waarschuwing:
gebruik geen schoonmaakmiddelen of zeep om de centrale unit te reinigen.

6 Laat de centrale koffie-unit geheel aan de lucht drogen.

7 Reinig zorgvuldig de binnenkant van de machine met een zachte met water bevochtigde doek.

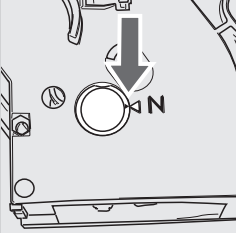

8 Verzeker u ervan dat de centrale koffie-unit in de ruststand staat; de twee tekenjes moeten samenvallen. Indien dat niet het geval is, dient de handeling beschreven bij punt (9) uitgevoerd te worden.

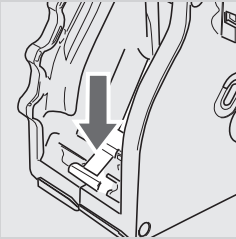

9 Druk voorzichtig de hendel naar beneden totdat het de basis van de centrale koffie-unit raakt en totdat de twee tekenjes aan de zijkant van de unit samenvallen.

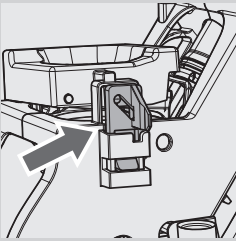

10 Verzeker u ervan dat het haakje voor de blokkering van de centrale koffie-unit in de juiste stand staat; om dit te controleren, dient men stevig op de toets "PUSH" te drukken totdat het vastklikt. Controleer of het haakje omhoog staat tot de aanslag. Als dat niet het geval is, probeer het opnieuw.

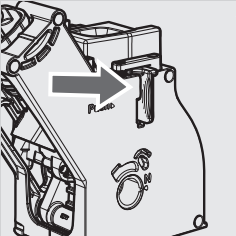

11 Plaats de centrale koffie-unit weer terug in de betreffende ruimte tot deze vastgekoppeld is zonder hierbij op de toets "PUSH" te drukken.

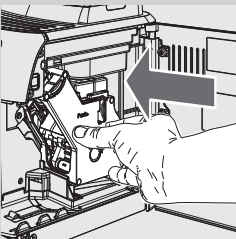

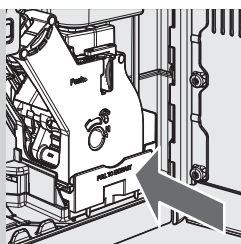

12 Plaats de koffieopvanglade terug en sluit de serviceklep.

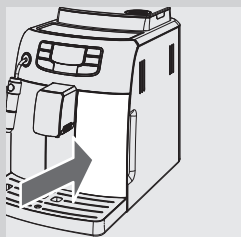

13 Plaats de koffiediklade.

Maandelijkse reiniging van de Cappuccinatore



De Cappuccinatore dient maandelijks grondig gereinigd te worden met het reinigingssysteem voor het melkcircuit "Saeco Milk Circuit Cleaner". De "Saeco Milk Circuit Cleaner" wordt los verkocht. Voor nadere details, raadpleeg de pagina betreffende de producten voor het onderhoud in deze gebruiksaanwijzing.



1 Controleer of de Cappuccinatore juist is geïnstalleerd.

2 Giet het product voor de reiniging van het melkcircuit in een kannetje. Voeg een ½ l lauw water toe en wacht tot het product geheel is opgelost.

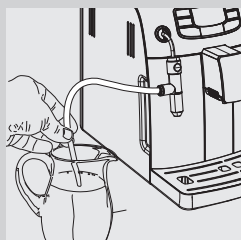

3 Steek het aanzuigbuisje in het kannetje.

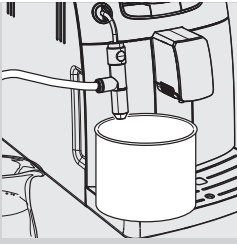

4 Zet een ruime bak (1,5 l) onder de Cappuccinatoren.



Groen

5 Druk op de toets "ESC". Het hiernaast afgebeelde symbool wordt weergegeven. Druk op de toets "MEMO" voor de afgifte van stoom.

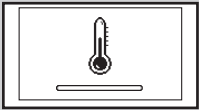

Geel

6 De machine heeft een voorverwarmingstijd nodig. Gedurende deze fase wordt het volgende symbool weergegeven.



Groen

7 Tijdens de afgifte wordt het volgende symbool weergegeven. Wanneer de oplossing op is, druk op de toets "MEMO" om de afgifte te stoppen.



Let op:
drink niet de in dit proces verstrekte oplossing.

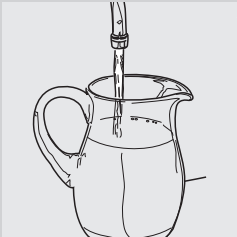

8 Spoel het kannetje grondig af en vul het met een ½ l vers water dat gebruikt zal worden voor de spoelcyclus.

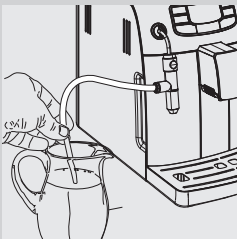

9 Steek het aanzuigbuisje in het kannetje.

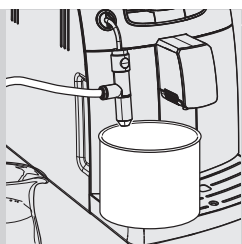

10 Leeg het bakje en plaats het terug onder de Cappuccinatore.



Groen

11 Druk op de toets "☞☜". Het hiernaast afgebeelde symbool wordt weergegeven. Druk op de toets "MEMO" voor de afgifte van stoom.

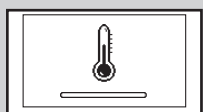

Geel

12 De machine heeft een voorverwarmingstijd nodig. Gedurende deze fase wordt het volgende symbool weergegeven.



Groen

13 Tijdens de afgifte wordt het volgende symbool weergegeven. Wanneer het water op is, druk op de toets "MEMO" om de afgifte te stoppen.

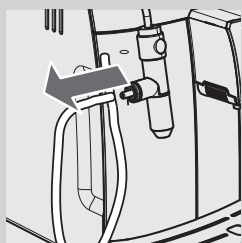

14 Was alle onderdelen van de Cappuccinatore af zoals hierna is beschreven.

15 Haal het aanzuigbuisje eruit.

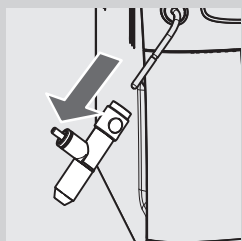

16 Haal de Cappuccinatore uit de machine.

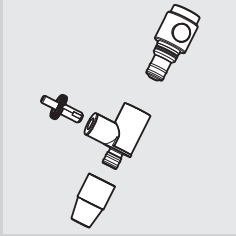

17 Demonteer alle onderdelen zoals aangegeven in de afbeelding.

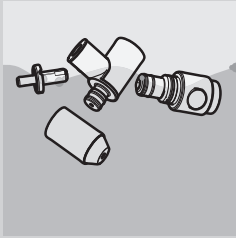

18 Was alle onderdelen af met lauw water.

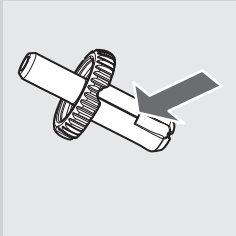

19 Verzeker u ervan dat alle melkresten uit de gleuven van de aansluiting zijn verwijderd (zie pijltje in het figuur links). Anders is het niet mogelijk om melk op te kloppen. Reinig het grondig met een vochtige schurende doek.

20 Plaats alle onderdelen van de Cappuccinatore weer terug en plaats de Cappuccinatore in de machine.

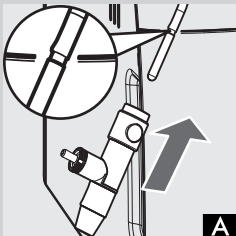

22 Schuif de Cappuccinatore erop totdat men het vastklikken in de gleuf van het stoompijpie voelt op de plek aangeduid in Afb.A.

! Waarschuwing:

indien de Cappuccinatore er tot de aanslag wordt ingestoken (verder dan de aangegeven plek), zou het verkeerd kunnen functioneren, aangezien het niet de melk kan aanzuigen; beëindig in dat geval de afgifte, laat het afkoelen en verplaats het **IETS** naar beneden (Afb.B) om het op de getoonde plek in Afb.A te plaatsen.

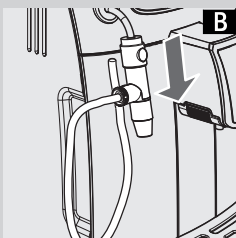

Op deze wijze kan de juiste werking van de Cappuccinatore hersteld worden.

Maandelijks smering van de centrale koffie-unit

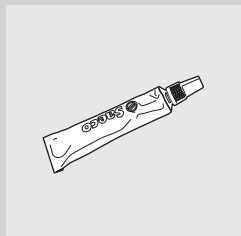

Smeer de centrale koffie-unit na circa 500 koffieafgiftes of één keer per maand.

Het smeermiddel van Saeco dat gebruikt wordt om de centrale koffie-unit te smeren, kan afzonderlijk gekocht worden. Voor nadere details, raadpleeg de pagina betreffende de producten voor het onderhoud in deze gebruiksaanwijzing.



! Waarschuwing:

vóór de centrale koffie-unit te smeren, dient het met vers water gereinigd te worden en laat het drogen, zoals uitgelegd in het hoofdstuk "Wekelijkse reiniging van de centrale koffie-unit".

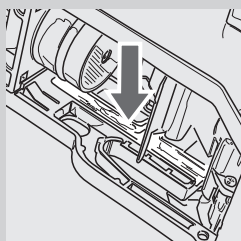

- 1 Breng het smeermiddel gelijkmatig aan op beide zijgeleiders.

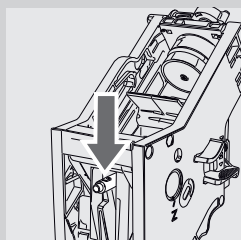
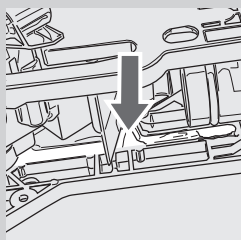

- 2 Smeer ook de as.

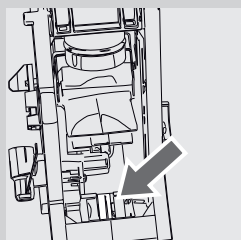

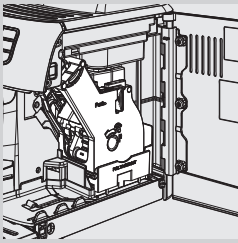

3 Plaats de centrale koffie-unit terug op de plek totdat het vastklikt (zie hoofdstuk "Wekelijkse reiniging van de centrale koffie-unit"). Plaats de koffieopvanglade.

4 Sluit de serviceklep. Plaats de koffiediklade.

Maandelijkse reiniging van de centrale koffie-unit met koffieolie-verwijderingstabletten



Naast de wekelijkse reiniging wordt het aangeraden deze reinigingscyclus met de koffieolieverwijderingstabletten na circa 500 kopjes koffie of één keer per maand uit te voeren. Deze handeling voltooit het onderhoudsproces van de centrale koffie-unit.

De koffieolieverwijderingstabletten worden los verkocht. Voor nadere details, raadpleeg de pagina betreffende de producten voor het onderhoud in deze gebruiksaanwijzing.



! Waarschuwing:

de koffieolieverwijderingstabletten zijn uitsluitend bestemd voor de reiniging en hebben geen ontkalkende werking. Gebruik voor de ontkalking het ontkalkingsmiddel van Saeco en volg de procedure zoals beschreven in het hoofdstuk "Ontkalking".



1 Plaats een kannetje onder de schenkinrichting.

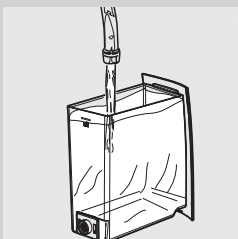

2 Vul de waterreservoir met vers water tot aan het niveau "MAX".

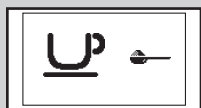
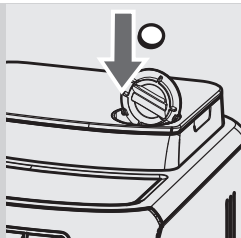

Groen

3 Doe een koffieolieverwijderingstablet in het vak voor voorgemalen koffie.

4 Druk één of meerdere keren op de toets "☕^p" om de functie voor voorgemalen koffie te selecteren zonder gemalen koffie toe te voegen in het vak.

5 Druk op de toets "☕_{MEMO}" om een koffieafgiftecyclus te starten.

6 Wacht tot de machine de afgifte automatisch beëindigt.

7 Druk op de toets "⏻" om de machine uit te schakelen en laat de oplossing voor ongeveer 15 minuten inwerken. Gooi het verstrekte water weg.

8 Zet de machine aan en wacht tot de beëindiging van de spoelcyclus.

9 Verwijder de koffiediklade en open de serviceklep. Verwijder de koffieopvanglade en de centrale koffie-unit.

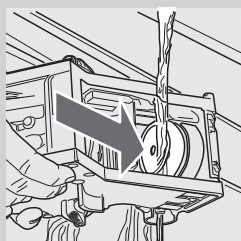
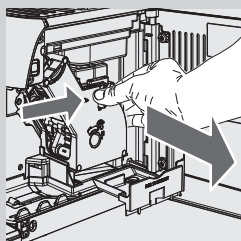

10 Was de centrale koffie-unit zorgvuldig met vers water.

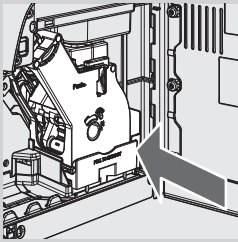

Groen

11 Nadat de centrale koffie-unit is afgespoeld, dient het weer vastgeklit te worden op de plek (zie hoofdstuk "Wekelijkse reiniging van de centrale koffie-unit"). Plaats de koffieopvanglade en de koffiediklade. Sluit de serviceklep.

12 Druk op de toets "☕" om de functie voor voorgemalen koffie te selecteren zonder gemalen koffie toe te voegen in het vak.

13 Druk op de toets "☕
MEMO" om een koffieafgiftecyclus te starten.

14 Herhaal twee keer de handelingen vanaf punt 12 tot punt 13. Gooi het verstrekte water weg.

15 Voor de reiniging van het lekbakje, leg er een koffieolieverwijderings-tablet in en vul deze voor 2/3 met heet water. Laat de reinigungsoplossing voor ongeveer 30 minuten inwerken en spoel het vervolgens grondig.

Maandelijks reiniging van het koffiebonenreservoir

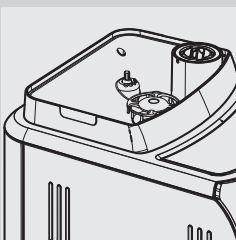

Reinig het koffiebonenreservoir een keer per maand wanneer het leeg is met een vochtige doek om de olieachtige stoffen te verwijderen. Vul het vervolgens opnieuw met koffiebonen.

ONTKALKING

Het ontkalkingsproces vergt ongeveer 35 minuten.



Geel

Tijdens het gebruik vormt zich kalk aan de binnenkant van de machine, die regelmatig verwijderd dient te worden; indien dat niet gebeurt, kunnen het watercircuit en het koffiecircuit verstopt raken. De machine geeft zelf aan wanneer het nodig is de ontkalking uit te voeren. Wanneer het display van de machine het symbool CALC CLEAN weergeeft, is het nodig de ontkalking uit te voeren.



Waarschuwing:

indien deze handeling niet uitgevoerd wordt, zal uw machine ophouden met goed te functioneren; in dat geval valt de reparatie NIET onder de garantie.



Gebruik alleen het ontkalkingsmiddel van Saeco dat speciaal ontworpen is om de prestaties van de machine te optimaliseren.

De ontkalkingsmiddel van SAECO wordt los verkocht. Voor nadere details, raadpleeg de pagina betreffende de producten voor het onderhoud in deze gebruiksaanwijzing.



Let op:

drink niet de ontkalkingsoplossing en de verstrekte producten totdat de cyclus geheel beëindigd is. Gebruik in geen geval azijn als ontkalkingsmiddel.



Opmerking:

zet de machine tijdens de ontkalkingscyclus niet uit. In het tegenovergestelde geval dient de cyclus vanaf het begin opnieuw uitgevoerd te worden.

Om de ontkalkingscyclus uit te voeren, dient men de volgende aanwijzingen te volgen:

Voordat men met de ontkalking begint:

- 1 Leeg het lekbakje.

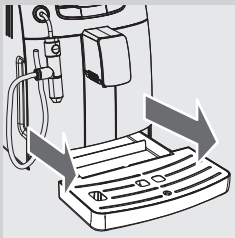

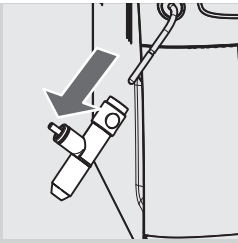

2 Haal de Cappuccinatore van het stoom/heetwaterpijpe.



Geel

4 Druk op de toets "MENU". Druk op de toets "  " totdat het volgende display wordt weergegeven.

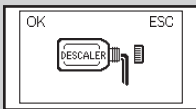



Rood

5 Druk op de toets "  " om in het ontkalkingsmenu te gaan.



Opmerking:

indien de toets "  " per ongeluk is ingedrukt, kan men weer teruggaan door op de toets "  " te drukken.

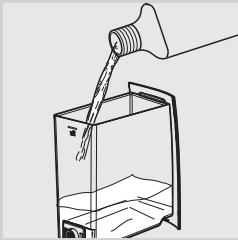

6 Haal het waterreservoir eruit en gooi de gehele inhoud van het ontkalkingsmiddel van Saeco erin. Vul het reservoir met vers water tot het MAX niveau.

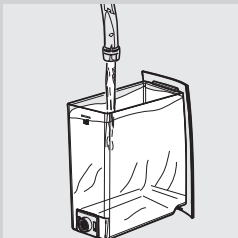

7 Plaats het waterreservoir weer in de machine.

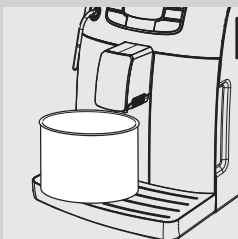

8 Plaats een ruim kannetje (1,5 l) onder het stoom/heetwaterpijpe en de schenkinrichting.

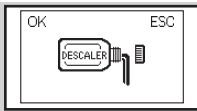

Rood

9 Druk op de toets "MEMO" om de ontkalkingscyclus te starten.



Rood

10 De machine begint de ontkalkingsoplossing met regelmatige tussenpozen te verstrekken. De balk op het display geeft de voortgang van de cyclus aan.

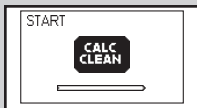

Rood

Opmerking: de ontkalkingscyclus kan op pauze gezet worden door op de toets "MEMO" te drukken; om de cyclus weer verder te laten gaan, dient men opnieuw op de toets "MEMO" te drukken. Hierdoor kan men het kannetje legen of even weggaan.



Rood

11 Wanneer dit symbool wordt weergegeven, is het waterreservoir leeg.

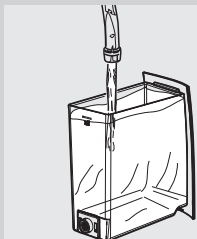

12 Haal het waterreservoir eruit, spoel het en vul het met vers water tot het MAX niveau. Plaats het terug in de machine.

13 Leeg het lekbakje en plaats het weer terug op de plek.

14 Leeg het kannetje en zet het terug onder het stoom/heetwaterpijpje en de schenkinrichting.



Rood

15 Wanneer het waterreservoir wordt geplaatst, wordt het volgende symbool weergegeven. Druk op de toets "MEMO" om de spoelcyclus te starten.



Rood

16 Wanneer dit symbool wordt weergegeven, is het waterreservoir leeg. Herhaal de handelingen van punt 12 tot punt 15; ga vervolgens verder met punt 17.

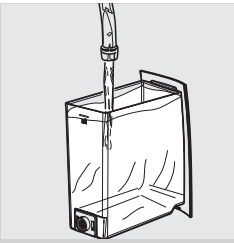

17 Wanneer het waterreservoir leeg is, haal het eruit, spoel het en vul het met vers water tot het MAX niveau. Plaats het terug in de machine.

18 Leeg het bakje en plaats het terug onder de schenkinrichting.

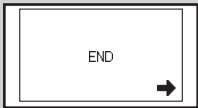

Rood

19 Wanneer het water dat nodig is voor de spoeling geheel verstrekt is, geeft de machine het symbool hiernaast weer. Druk op de toets "  " om de ontkalkingscyclus te verlaten.



Geel

20 De machine voert automatisch het vullen van het circuit uit.

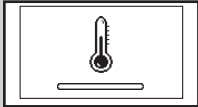

Geel

21 Nu zal de machine de verwarmings- en spoelcyclus voor de afgifte van de producten automatisch uitvoeren.

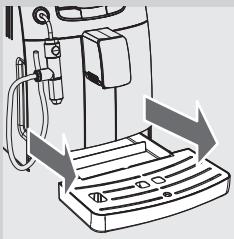

22 Leeg het lekbakje en plaats het weer terug op de plek.

23 Verwijder het bakje en gooi het leeg.

24 De ontkalkingscyclus is voltooid.

25 Zet de waterfilter "INTENZA+" (indien aanwezig) weer in het waterreservoir en plaats de Cappuccinatore terug.



Opmerking:

was na de ontkalkingscyclus de centrale koffie-unit zoals staat beschreven in het hoofdstuk "Wekelijkse reiniging van de centrale koffie-unit".

De twee spoelcycli zorgen voor de reiniging van het circuit met een voorinstelde hoeveelheid water om optimale prestaties van de machine te garanderen. Indien het reservoir niet tot het MAX niveau wordt gevuld, kan de machine drie of meer cycli vragen uit te voeren.

PROGRAMMERING

De gebruiker kan enkele instellingen voor de werking van de machine aanpassen aan zijn eigen behoefte.

Aanpasbare parameters



Geel

Koffietemperatuur

Met deze functie kan de schenktemperatuur van de koffie worden ingesteld.

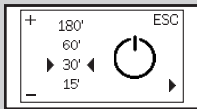

Geel

Timer (stand-by)

Met deze functie kan de tijd voor de overgang naar de stand-by na de laatste afgifte worden ingesteld.

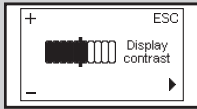

Geel

Contrast

Met deze functie kan het contrast van het display worden ingesteld om de meldingen beter weer te geven.

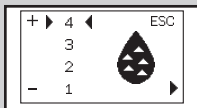

Geel

Waterhardheid

Met deze functie kunnen de instellingen op basis van de waterhardheid in het gebied van de gebruiker worden ingesteld.

- 1 = zeer zacht water
- 2 = zacht water
- 3 = hard water
- 4 = zeer hard water

Zie voor nadere details het hoofdstuk "Meting en programmering van de waterhardheid".

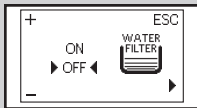

Geel

Waterfilter "INTENZA+"

Met deze functie kan de waterfilter "INTENZA+" worden beheerd. Zie voor nadere details het hoofdstuk over de behandeling van de filter.

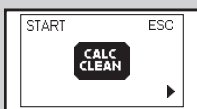

Geel

Ontkalkingscyclus

Met deze functie kan de ontkalkingscyclus worden uitgevoerd.

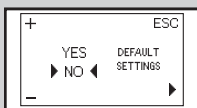

Geel

Fabrieksinstellingen

Met deze functie kunnen de fabrieksinstellingen opnieuw worden ingesteld.

Programmeervoorbeeld

Het voorbeeld toont hoe men het contrast van het display moet programmeren. Werk op dezelfde wijze voor de programmering van andere functies.

Men kan alleen toegang tot het programmeringsmenu verkrijgen wanneer de machine aan staat en het volgende display weergeeft.



Groen

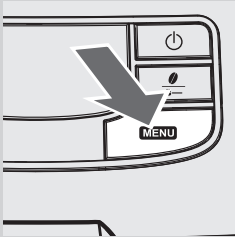

1 Druk op de toets "MENU" om in de programmering te gaan.

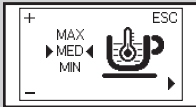

Geel

2 De eerste pagina wordt weergegeven.

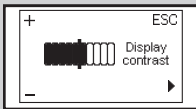
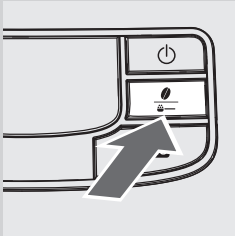

Geel

3 Druk op de toets "☉" om de pagina's te doorlopen totdat de functie voor het display contrast wordt weergegeven.

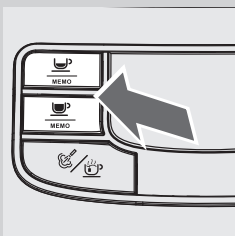

4 Druk op de toetsen "☉" en "☉" om de waarde van de functie te verhogen of te verlagen.

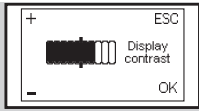

Geel

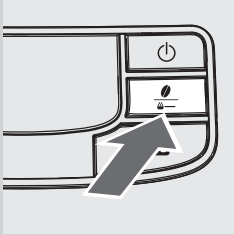

- 5 Wanneer de waarde is gewijzigd, verschijnt de melding "OK". Druk op de toets "OK" om de wijziging te bevestigen.

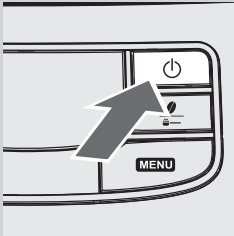

- 6 Druk op de toets "ESC" om de programmering te verlaten.



Opmerking:

de machine verlaat automatisch de programmering wanneer de gebruiker gedurende 3 minuten niets invoert. De gewijzigde waarden die niet zijn bevestigd, worden niet opgeslagen.

BETEKENIS VAN DE SYMBOLEN OP HET DISPLAY

De machine is voorzien van een kleurensysteem dat de interpretatie van de displaymeldingen eenvoudiger maakt.
De kleurcode van de symbolen is gebaseerd op het verkeerslichtprincipe.

Gereedmeldingen (groen)



De machine is klaar voor de verstrekking van de producten.

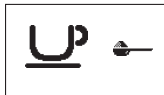

De machine is klaar voor de afgifte van voorgemalen koffie.



Keuze stoom of heet water.



Afgifte van heet water.



Afgifte van stoom.

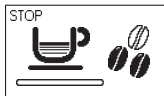

De machine is bezig met de afgifte van een espresso.

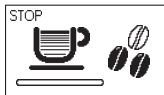

De machine is bezig met de afgifte van een kopje koffie.



De machine is bezig met de afgifte van twee espresso's.



De machine is bezig met de afgifte van twee kopjes koffie.

Gereedmeldingen (groen)

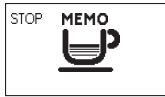

De machine is bezig met het programmeren van de hoeveelheid te verstrekken koffie.

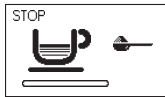

Koffieafgifte met voorgemalen koffie is bezig.

Waarschuwingmeldingen (geel)

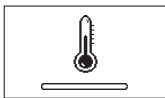

Machine is bezig met verwarmen voor de afgifte van dranken of heet water.

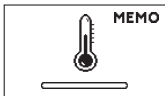

Machine is bezig met verwarmen tijdens de programmering van de dranken.



Machine in de spoelfase. Wacht tot de machine de cyclus heeft beëindigd.



De machine geeft aan dat de waterfilter "INTENZA+" vervangen dient te worden.



De centrale koffie-unit is bezig met herstellen volgend op een reset van de machine.



Vul het reservoir met koffiebonen en start de cyclus opnieuw.



Laat het circuit vollopen.



De machine dient ontkalkt te worden. Druk op de toets "MEMO" om in het ontkalkingsmenu te gaan. Houd u aan de handelingen die zijn beschreven in het hoofdstuk "Ontkalking" in deze handleiding.

Om de ontkalking uit te stellen en verder te gaan met het gebruik van de machine, dient men op de toets "POWER" te drukken.

Opmerking: wanneer de machine niet wordt ontkalkt, zal het ophouden goed te werken. In dat geval valt de reparatie NIET onder de garantie.

Alarmmeldingen (rood)

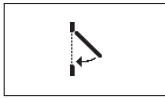

Sluit de serviceklep.



Vul het koffiebonenreservoir.



De centrale koffie-unit moet in de machine geplaatst worden.



Plaats de koffiediklade.

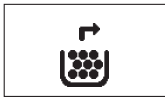

Leeg de koffiediklade en de koffieopvanglade.



Plaats de koffiediklade er helemaal in voor de machine wordt uitgeschakeld.



Vul het waterreservoir.



Zet de machine uit. Zet het na 30 seconden weer aan. Probeer dit 2 of 3 keer. Indien de machine niet start, neem dan contact op met de hotline Philips SAECO in uw eigen land. De contactinformatie is vermeld in het aparte meegeleverde garantieboekje of op het internetadres www.philips.com/support.

OPLOSSING VAN PROBLEMEN

Dit hoofdstuk vat de meest voorkomende problemen samen waarmee uw machine te maken zou kunnen hebben. Indien de hier vermelde informatie u niet helpt het probleem op te lossen, raadpleeg dan de Veel Gestelde Vragen op de site www.philips.com/support of neem contact op met de Philips Saeco hotline in uw land. De contactinformatie is vermeld in het aparte meegeleverde garantieboekje of op het internetadres www.philips.com/support.

Verschijnselen	Oorzaken	Oplossingen
De machine kan niet worden ingeschakeld.	De machine is niet op het elektriciteitsnet aangesloten.	Sluit de machine op het elektriciteitsnet aan.
Het lekbakje wordt gevuld, ook indien er geen water wordt afgevoerd.	Soms voert de machine het water automatisch af in het lekbakje om de spoeling van de circuits te beheren en om een optimale werking te garanderen.	Dit gedrag wordt als normaal beschouwd.
De machine geeft altijd het rode symbool  weer.	De koffiediklade is geleegd terwijl de machine uit was.	De koffiediklade moet altijd worden geleegd terwijl de machine ingeschakeld is. Wacht tot het symbool  wordt weergegeven alvorens de lade weer te plaatsen.
De koffie is niet warm genoeg.	De kopjes zijn koud.	Warm de kopjes op met warm water.
Er komt geen heet water of stoom uit.	De opening van het stoompijpje is verstopt.	Reinig de opening van het stoompijpje met een naald. Alvorens deze handeling uit te voeren, verzeker u ervan dat de machine uitgeschakeld en afgekoeld is.
	De Cappuccinatore is vuil (indien aanwezig).	Reinig de Cappuccinatore.
De koffie heeft weinig crème. (Zie opmerking)	De melange is niet geschikt, de koffie is niet versgebrand of de koffiepoeder is te grof gemalen.	Gebruik een andere koffiemelange of pas de maalfijnheid aan zoals staat beschreven in de paragraaf "Keramische koffiemolen instellen".
De machine warmt te langzaam op of er komt te weinig water uit het pijpje.	Het circuit van de machine is door kalkaanslag verstopt.	Voer de ontkalkingscyclus uit.
De koffie-unit kan niet uit de machine worden genomen.	De koffie-unit zit scheef.	Zet de machine aan. Sluit de serviceklep. De centrale unit keert automatisch naar zijn beginpositie terug.
	De koffiediklade is geplaatst.	Haal de koffiediklade er uit alvorens de centrale unit eruit te halen.
Er ligt veel gemalen koffie onder de centrale koffie-unit.	De koffie is niet geschikt voor automatische machines.	Het zou nodig kunnen zijn om van koffiesoort te veranderen of om de instelling van de koffiemolen te wijzigen.

Verschijnselen	Oorzaken	Oplossingen
De machine maalt de koffiebonen, maar er komt geen koffie uit. (Zie opmerking)	Er is geen water.	Vul het waterreservoir en laat het circuit opnieuw vollopen (hoofdstuk "Eerste inschakeling").
	De centrale koffie-unit is vies.	Reinig de centrale koffie-unit (hoofdstuk "Wekelijkse reiniging van de koffie-unit").
	Het circuit is niet gevuld.	Vul het circuit (hoofdstuk "Eerste inschakeling").
	Dit zou zich voor kunnen doen wanneer de machine bezig is automatisch de dosis af te stellen.	Bereid een paar koffie volgens de beschrijving in het hoofdstuk "Saeco Adapting System".
De schenkinrichting is vies.	Reiniging van de schenkinrichting.	
	De koffie is te waterig. (Zie opmerking)	Dit zou zich voor kunnen doen wanneer de machine bezig is automatisch de dosis af te stellen.
De koffie stroomt langzaam uit de machine. (Zie opmerking)	De koffie is te fijn.	Gebruik een andere koffiemelange of pas de maalbaarheid aan zoals staat beschreven in het hoofdstuk "Keramische koffiemolen instellen".
	Het circuit is niet gevuld.	Vul het circuit (hoofdstuk "Eerste inschakeling").
	De centrale koffie-unit is vies.	Reinig de centrale koffie-unit (hoofdstuk "Wekelijkse reiniging van de koffie-unit").
Koffie stroomt aan de buitenkant langs de schenkinrichting.	De schenkinrichting is verstopt.	Reinig de schenkinrichting en de openingen ervan.



Opmerking:

deze problemen kunnen normaal zijn wanneer de koffiemelange is veranderd of in het geval van de eerste installatie; wacht in dat geval tot de machine een zelfregulatie uitvoert zoals beschreven in het hoofdstuk "Saeco Adapting System".

ENERGIEBESPARING

Stand-by



Zwart

De superautomatische espressomachine van Saeco is ontworpen met het oog op energiebesparing, zoals getoond op het energielabel Klasse A.

Na 30 minuten van inactiviteit, zal de machine automatisch uitgeschakeld worden. Indien er een product is verstrekt, voert de machine een spoelcyclus uit.

In de stand-by modus is het energieverbruik minder dan 1Wh. Om de machine in te schakelen, dient men op de toets "⏻" te drukken (indien de hoofdschakelaar in de stand "I" staat). Indien de ketel koud is, voert de machine een spoelcyclus uit.

Afdanken van het apparaat



Aan het einde van de levenscyclus dient de machine niet als gewoon huisafval behandeld te worden, maar bij een officieel inzamelingscentrum te worden afgeleverd om te worden gerecycled. Dit gedrag helpt mee om het milieu te beschermen.

- De verpakkingsmaterialen kunnen gerecycled worden.
- Machine: haal de stekker uit het stopcontact en snijd de voedingskabel door.
- Lever het apparaat en de voedingskabel in bij een servicecentrum of een publieke instelling voor afvalverwerking.

Dit product is in overeenstemming met de Europese richtlijn 2002/96/EG. Het symbool op het product of op de verpakking geeft aan dat het product niet als huisafval behandeld kan worden, maar dat het ingeleverd dient te worden bij een bevoegd inzamelingscentrum om de elektrische en elektronische onderdelen te recyclen.

Door het product op de juiste wijze af te danken, draagt u bij om het milieu en de personen te beschermen tegen mogelijke negatieve gevolgen die zouden kunnen voortkomen door een niet juiste behandeling van het product in de eindfase van haar leven. Voor meer informatie over de wijze van recyclen van het product, verzoeken wij u contact op te nemen met het plaatselijke bevoegde kantoor, uw dienst voor afdanken van huishoudelijk afval of de winkel waar u het product heeft gekocht.

TECHNISCHE EIGENSCHAPPEN

De constructeur behoudt zich het recht voor om de technische eigenschappen van het product te wijzigen.

Nominale spanning - Nominiaal vermogen - Voeding	Zie plaatje aan de binnenkant van de serviceklep
Materiaal behuizing	Thermoplastic
Afmetingen (l x h x d)	265,5 x 341 x 449 mm
Gewicht	9 kg
Kabellengte	1,2 m
Bedieningspaneel	Front
Cappuccinator	Speciaal voor cappuccino
Afmetingen kopje	110 mm
Waterreservoir	1,5 liter - Uitneembaar
Inhoud koffiebonenreservoir	300 g
Inhoud koffiediklade	10
Pompdruk	15 bar
Waterketel	RVS ketel
Veiligheidsinrichtingen	Thermozekering

GARANTIE EN SERVICE

Garantie

Voor gedetailleerde informatie over de garantie en de betreffende voorwaarden, dient u het apart meegeleverde garantieboekje te raadplegen.

Service

We willen er zeker van zijn dat u tevreden bent over uw machine. Indien u het nog niet gedaan heeft, registreer het product dan op het adres **www.philips.com/welcome**. Op deze wijze kunnen we in contact blijven met u en u memo's sturen voor de reinigings- en ontkalkingshandelingen.

Indien u hulp of service nodig heeft, bezoek dan de website van Philips **www.philips.com/support** of neem contact op met de Philips Saeco hotline in uw land. De contactinformatie is vermeld in het aparte meegeleverde garantieboekje of op het internetadres **www.philips.com/support**.

BESTELLING VAN PRODUCTEN VOOR HET ONDERHOUD

Gebruik voor de reiniging en ontkalking uitsluitend de producten voor het onderhoud van Saeco. Deze producten zijn verkrijgbaar in de online Philips winkel op <http://shop.philips.com/service>, bij uw vertrouwde leverancier of bij de erkende servicecentra.

Indien u problemen mocht hebben bij het vinden van de producten voor het onderhoud van de machine, dient u contact op te nemen met de Philips Saeco hotline in uw land.

De contactinformatie is vermeld in het aparte meegeleverde garantieboekje of op het internetadres www.philips.com/support.

Overzicht van de producten voor het onderhoud



- Ontkalkingsmiddel CA6700



- Waterfilter Intenza+ CA6702

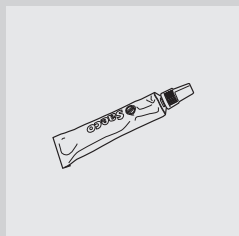

- Smeermiddel HD5061



- Koffieolieverwijderingstabletten CA6704



- Reinigingssysteem voor melkcircuit: CA6705



- Onderhoudskit CA 6706

07



www.philips.com/saeco

De fabrikant behoudt zich het recht voor om zonder voorafgaande kennisgeving wijzigingen aan te brengen.

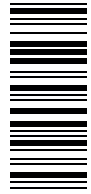

15002936

Rev.04 del 15-09-12

NL

07