

Gebruiksaanwijzing

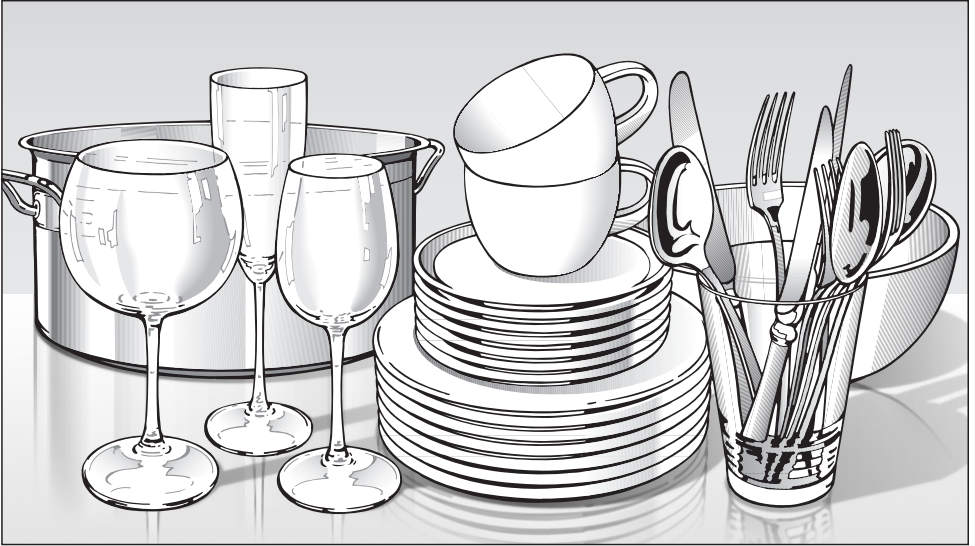

Afwasautomaat

Lees **beslist** de gebruiksaanwijzing en de montage-instructies voordat u uw afwasautomaat plaatst, installeert en in gebruik neemt. Dat is veiliger voor uzelf en u vermijdt schade aan het toestel.

nl - BE

M.-Nr. 09 401 610

Inhoud

Beschrijving van het toestel	5
Het toestel in één oogopslag	5
Bedieningspaneel	6
Opmerkingen omtrent uw veiligheid	7
Uw bijdrage aan de bescherming van het milieu	17
Het wegdoen van het verpakkingsmateriaal	17
Uw toestel afdanken	17
Spaarzaam afwassen	18
Wanneer u het toestel voor het eerst in gebruik neemt	19
Het openen van de deur	19
Het sluiten van de deur	19
Kinderslot	19
Waterontharder	20
Waterhardheid programmeren	21
Waterhardheid weergeven	22
Wat u nodig hebt om het toestel voor het eerst in gebruik te nemen:	23
Zoutreservoir vullen met regenerierzout	23
Controlelampje voor het bijvullen van zout 	24
Controlelampjes voor het bijvullen van zout en naspoelmiddel uitschakelen	25
Naspoelmiddel	26
Naspoelmiddelreservoir vullen met naspoelmiddel	26
Controlelampje voor het bijvullen van naspoelmiddel 	27
Naspoelmiddeldosering instellen	28
Vaatwerk en bestek in de afwasautomaat plaatsen	29
Vaatwerk en bestek die niet geschikt zijn voor de afwasautomaat	30
Bovenste korf	31
Kopjesrooster (afhankelijk van het model)	31
Bovenste korf in de hoogte verstellen	32
Onderste korf	33
Bestek	34
Besteklade (afhankelijk van het model)	34
Bestekkorf (afhankelijk van het model)	35

Bediening	36
Reinigingsmiddel	36
Reinigingsmiddel doseren	37
Afwasautomaat inschakelen	39
Programma kiezen	39
Programma starten	39
Display	40
Stand-bymodus	40
Einde van het programma	41
Afwasautomaat uitschakelen	41
Vaatwerk uit de afwasautomaat halen	41
Programma onderbreken	42
Van programma wisselen	42
Extra functies	43
Turbo	43
Startuitlet	44
Automatic aanpassen	46
Memory	47
Stand-byoptimalisering	48
Fabrieksinstellingen	49
Reiniging en onderhoud	50
Spoelruimte reinigen	50
Deurdichting en deur reinigen	50
Voorzijde van het toestel reinigen	51
Zeefcombinatie in de spoelruimte reinigen	52
Sproeiarmen reinigen	54
Wat gedaan als...	55
Technische storingen	55
Storingen in de watertoevoer/waterafvoer	57
Algemene problemen met de afwasautomaat	58
Geluiden	59
Onbevredigend resultaat	60

Inhoud

Storingen verhelpen	63
De filter in de watertoevoer reinigen	63
Afvoerpomp en terugslagklep reinigen	64
Service-afdeling	65
Reparaties	65
Programma-actualisering (Update)	65
Voor testinstituten	65
Programmaoverzicht	66
Mits toeslag verkrijgbaar toebehoren	70
Elektrische aansluiting	71
Wateraansluiting	72
Het Waterproof System van Miele	72
Watertoevoer	72
Waterafvoer	74
Technische gegevens	75

Beschrijving van het toestel

Het toestel in één oogopslag

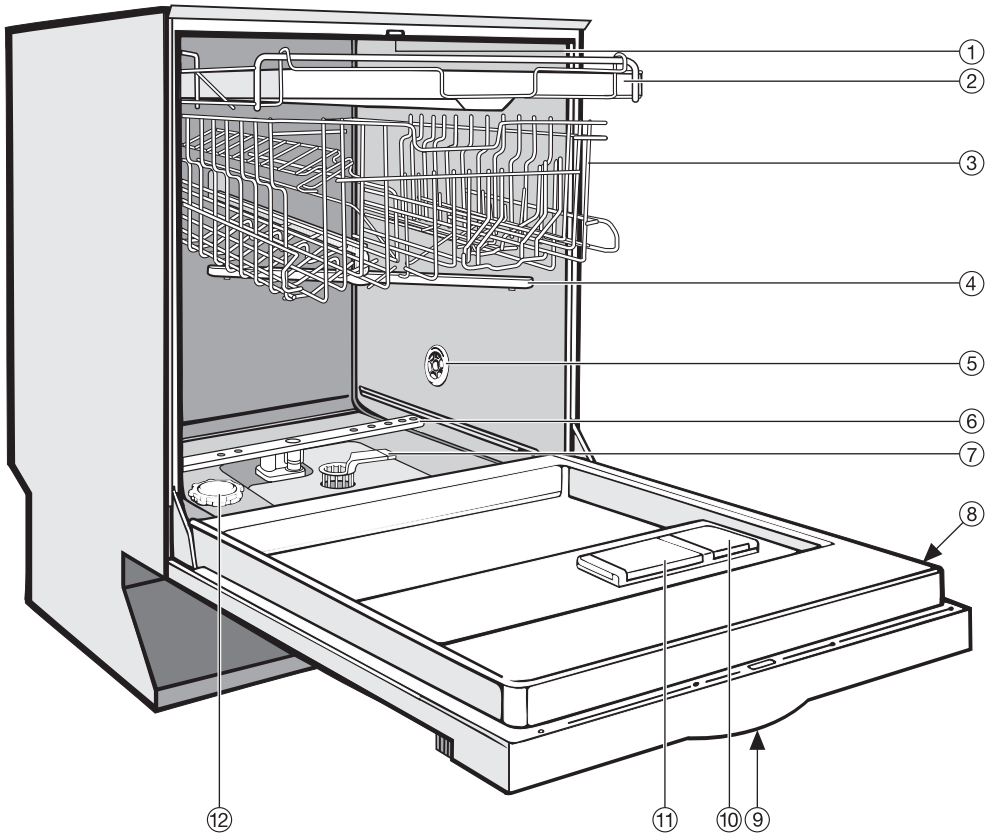

- ① Bovenste sproeiarm (niet zichtbaar)
- ② Besteklade (afhankelijk van het model)
- ③ Bovenste korf
- ④ Middelste sproeiarm
- ⑤ Luchttoevoer voor het drogen (afhankelijk van het model)
- ⑥ Onderste sproeiarm
- ⑦ Filter
- ⑧ Typeplaatje
- ⑨ Kinderbeveiliging in de deurgreep (niet zichtbaar)
- ⑩ Reservoir voor naspoelmiddel
- ⑪ Tweevaksdoseerbakje voor reinigingsmiddel
- ⑫ Reservoir voor regenererzout

Beschrijving van het toestel

Bedieningspaneel

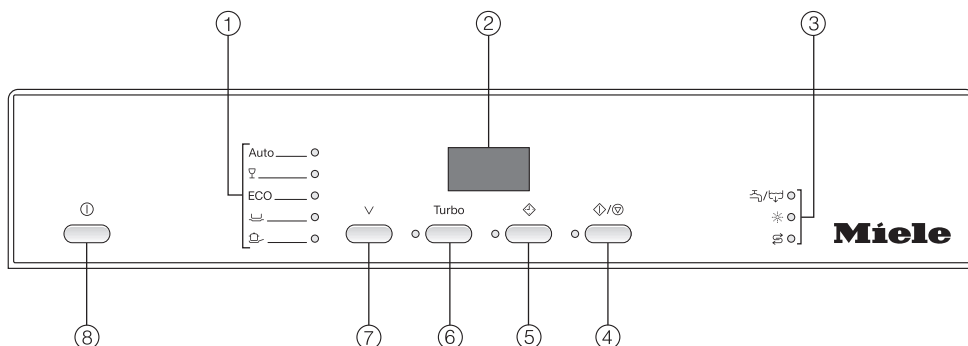

- ① Programmakeuze
- ② Display
- ③ Controlelampjes "Toevoer/Afvoer", "Naspoelmiddel" en "Zout"
- ④ Toets "Start/Stop" en controlelampje "Start/Stop"
- ⑤ Toets "Startuitstel" en controlelampje "Startuitstel"
- ⑥ Toets "Turbo" en controlelampje "Turbo"
- ⑦ Toets "Programma"
- ⑧ Toets ① (aan-uittoets)

Kort overzicht van de symbolen

- ① Aan-uittoets
- ✓ Toets "Programma"
- Turbo Toets "Turbo"
- ◇ Startuitstel Toets "Startuitstel"
- ◇ / ⊕ Toets "Start/Stop"

Controlelampjes

- ☑ / ☑ Toevoer/Afvoer
- ☼ Naspoelmiddel
- ☑ Zout

Programma's

- Auto Automatic
- ☑ Fijn
- ECO ECO
- ☑ Licht vervuild 50 °C
- ☑ Intensief 75 °C

In deze gebruiksaanwijzing worden meerdere afwasautomaatmodellen beschreven. Deze hebben verschillende hoogten.

Deze modellen worden in de gebruiksaanwijzing als volgt aangeduid:

Normaal = Afwasautomaat met een hoogte van 80,5 cm (inbouwtoestel) of 84,5 cm (vrijstaand toestel)

XXL = Afwasautomaat met een hoogte van 84,5 cm.

Deze afwasautomaat voldoet aan de voorgeschreven veiligheidsvoorschriften. Door ondeskundig gebruik kunnen gebruikers echter letsel oplopen en kan er schade optreden aan het toestel.

Lees de montage-instructies op de montageschets en de gebruiksaanwijzing daarom aandachtig door voordat u deze afwasautomaat plaatst en in gebruik neemt. Dat is veiliger voor uzelf en u vermijdt schade aan de afwasautomaat.

Bewaar de gebruiksaanwijzing en de montageschets en geef deze door aan wie het toestel eventueel na u gebruikt.

Juist gebruik

▶ Deze afwasautomaat is bedoeld voor gebruik in het huishouden en gelijkaardige omgevingen.

▶ Deze afwasautomaat is niet bestemd voor gebruik buiten.

▶ Gebruik de afwasautomaat uitsluitend in huishoudelijke context voor het afwassen van huishoudelijk vaatwerk.

Gebruik voor andere doeleinden is niet toegelaten. Miele is niet verantwoordelijk voor schade die wordt veroorzaakt door een ander gebruik dan wat hier wordt vermeld of door foutieve bediening.

▶ Personen die door hun fysieke, zintuiglijke of geestelijke mogelijkheden of hun onervarenheid of gebrek aan kennis niet in staat zijn om deze afwasautomaat veilig te bedienen, mogen deze afwasautomaat alleen onder het toezicht of de begeleiding van een verantwoordelijk iemand gebruiken.

Opmerkingen omtrent uw veiligheid

Kinderen in het huishouden

- ▶ Kinderen jonger dan acht jaar moeten uit de buurt van de afwasautomaat worden gehouden, tenzij ze constant in het oog worden gehouden.
- ▶ Kinderen vanaf acht jaar mogen de afwasautomaat zonder toezicht bedienen, maar alleen wanneer hun de bediening ervan zo uitgelegd is dat ze de afwasautomaat veilig kunnen bedienen. Kinderen moeten de eventuele risico's van een foutieve bediening kunnen beseffen.
- ▶ Kinderen mogen de afwasautomaat niet zonder toezicht reinigen of onderhouden.
- ▶ Hou kinderen die in de buurt van de afwasautomaat komen in het oog. Laat ze nooit met de afwasautomaat spelen. Wanneer zij dit doen, bestaat het gevaar dat ze zich in de afwasautomaat opsluiten!
- ▶ Zorg ervoor dat kinderen niet met reinigingsmiddelen in aanraking kunnen komen! Reinigingsmiddelen kunnen brandwonden in mond en keel veroorzaken of tot verstikking leiden. Laat kinderen niet bij de afwasautomaat komen als deze geopend is. Er zouden nog resten reinigingsmiddel in de afwasautomaat aanwezig kunnen zijn.
Ga direct naar de dokter wanneer uw kind reinigingsmiddel binnengekregen heeft.

Technische veiligheid

- ▶ Controleer vóórdat de afwasautomaat wordt geplaatst of het toestel aan de buitenkant zichtbaar beschadigd is. Is dat het geval, neem de afwasautomaat dan in geen geval in gebruik. Een afwasautomaat die beschadigd is, kan uw veiligheid in gevaar brengen.
- ▶ De afwasautomaat mag alleen via een 3-polige stekker met aarding op het elektriciteitsnet worden aangesloten. De stekker mag niet worden afgeknipt om het toestel vast aan te sluiten. U moet na plaatsing van de afwasautomaat zonder problemen bij het stopcontact kunnen komen.
- ▶ Wanneer zich in de buurt van de afwasautomaat een elektrisch toestel bevindt, let er dan op dat de stekker van dit toestel niet schuilgaat achter de afwasautomaat. Aangezien de inbouwnis niet altijd diep genoeg is, kan er druk op de stekker ontstaan, wat het risico op oververhitting en daarmee op brand verhoogt.
- ▶ De afwasautomaat mag niet onder een kookvlak worden geïnstalleerd. Een kookvlak straalt voor een deel hoge temperaturen af waardoor de afwasautomaat beschadigd zou kunnen raken. Om dezelfde reden mag de afwasautomaat niet direct naast warmteproducerende toestellen worden geplaatst die niet standaard tot de keukenapparatuur behoren.
- ▶ De afwasautomaat mag pas op het elektriciteitsnet worden aangesloten, nadat deze is geplaatst en geïnstalleerd en nadat de deurveren zijn ingesteld.

Opmerkingen omtrent uw veiligheid

- ▶ Controleer of de elektrische waarden van uw elektrische installatie (spanning, frequentie en zekering) overeenkomen met de gegevens op het typeplaatje.
- ▶ De elektrische veiligheid van deze afwasautomaat, wordt enkel gewaarborgd als het toestel op een aardsysteem aangesloten is dat volgens de voorschriften geïnstalleerd is. Het is heel belangrijk dat aan deze fundamentele veiligheidsvoorwaarde is voldaan. Laat uw elektrische installatie bij twijfel door een vakman of vakvrouw controleren.
De fabrikant is niet aansprakelijk voor schade die werd veroorzaakt doordat de aardleiding onderbroken was of gewoon ontbrak. Er bestaat in dat geval onder andere gevaar voor elektrische schokken.
- ▶ Gebruik uit veiligheidsoverwegingen geen ongeschikte stopcontactenblokken of ongeschikte verlengkabels om de afwasautomaat aan te sluiten. Die bieden niet voldoende veiligheidsgaranties. Er bestaat onder andere gevaar voor oververhitting.
- ▶ Deze afwasautomaat mag niet op niet-vaste plaatsen (bijv. op een schip) worden gebruikt.
- ▶ Plaats de afwasautomaat niet in een vertrek waar het kan vriezen. Bevroren waterslangen kunnen onder druk scheuren of springen. De betrouwbaarheid van de elektronische besturing kan door temperaturen onder het vriespunt in het gedrang komen.

Opmerkingen omtrent uw veiligheid

- ▶ Het kunststof omhulsel van de wateraansluiting bevat een elektrisch onderdeel. Dompel het omhulsel niet in vloeistof.
 - ▶ In de watertoevoerslang bevinden zich delen die onder spanning staan wanneer het toestel op het elektriciteitsnet is aangesloten. De slang mag daarom niet worden ingekort.
 - ▶ Het Waterproof System van Miele biedt een betrouwbare bescherming tegen waterschade, maar alleen als aan de volgende voorwaarden is voldaan:
 - Het toestel moet volgens de voorschriften geïnstalleerd zijn.
 - Wanneer er duidelijk sprake is van schade, moet het toestel worden hersteld of moeten de desbetreffende onderdelen worden vervangen.
 - Draai de waterkraan dicht bij lange afwezigheid (bijv. vakantie).
- Het Waterproof System werkt ook wanneer de afwasautomaat is uitgeschakeld. De afwasautomaat moet dan wel op het elektriciteitsnet zijn aangesloten.
- ▶ Een afwasautomaat die beschadigd is, kan uw veiligheid in gevaar brengen. Schakel het toestel meteen uit wanneer het beschadigd is en neem contact op met uw Miele-handelaar of met de dienst Herstellingen aan huis van Miele.

Opmerkingen omtrent uw veiligheid

- ▶ Door ondeskundig uitgevoerde herstellingen kunnen er niet te onderschatten risico's ontstaan voor de gebruiker. Daarvoor kan Miele niet aansprakelijk worden gesteld. Herstellingen mag u uitsluitend laten uitvoeren door vakmensen die door Miele erkend zijn. Anders is er bij schade achteraf geen aanspraak meer op garantie.
- ▶ Laat defecte onderdelen enkel vervangen door originele Miele-wisselstukken. Enkel dan bent u zeker dat ze ten volle voldoen aan de eisen die Miele qua veiligheid stelt.
- ▶ Bij onderhoudswerken dient u altijd het toestel los te koppelen van het elektriciteitsnet. Schakel daartoe de afwasautomaat uit en trek daarna de stekker uit het stopcontact, of schakel de hoofdschakelaar in uw zekeringkast uit.
- ▶ Wanneer de aansluitkabel is beschadigd, moet deze door een speciale aansluitkabel worden vervangen. Neem contact op met uw Miele-handelaar of met de dienst Herstellingen aan huis van Miele. Om veiligheidsredenen mag de aansluitkabel alleen door een door Miele erkende vakman of vakvrouw of door de dienst Herstellingen aan huis van Miele worden vervangen.

Deskundige plaatsing

▶ Neem bij plaatsing en aansluiting van de afwasautomaat de montage-instructies in de montageschets in acht.



▶ Wees voorzichtig vóór en tijdens het plaatsen en installeren van de afwasautomaat. U loopt het risico zich te verwonden/snijden aan bepaalde metalen onderdelen. Draag beschermende handschoenen.

▶ Om een perfecte werking te waarborgen, dient u het toestel waterpas op te stellen.

▶ Voor de stabiliteit van de afwasautomaat is het noodzakelijk dat onder of in te bouwen afwasautomaten uitsluitend worden geplaatst onder een doorlopend werkblad dat is vastgeschroefd aan de kasten die ernaast staan.

▶ Wilt u van een vrijstaande afwasautomaat een onderbouwafwasautomaat maken, vervang het sokkelpaneel dan door een sokkelpaneel dat hoort bij onderbouwafwasautomaten. Gebruik daarvoor de daarbij horende ombouwset.

Doet u dat niet, dan loopt u het risico zich aan uitstekende metalen onderdelen te verwonden.

▶ De deurveren moet aan beide kanten gelijk worden ingesteld. Om te controleren of ze juist zijn ingesteld, opent u de deur gedeeltelijk (openingshoek van ca. 45°). Laat de deur vervolgens los. Als de deur in de geopende stand blijft staan, zijn de deurveren juist ingesteld. De deur mag niet ongeremd naar beneden vallen.

Opmerkingen omtrent uw veiligheid

Veilig gebruik

- ▶ Gebruik geen oplosmiddelen in de spoelruimte. Dit in verband met explosiegevaar.
- ▶ Adem geen poedervormige reinigingsmiddelen in! Slik geen reinigingsmiddelen in! Reinigingsmiddelen kunnen brandwonden in neus, mond en keel veroorzaken. Ga direct naar de dokter wanneer u een reinigingsmiddel hebt ingeademd of ingeslikt.
- ▶ Laat de deur van de afwasautomaat niet onnodig openstaan. U zou zich daaraan kunnen stoten.
- ▶ Het vaatwerk kan na afloop van het programma zeer heet zijn! Laat het vaatwerk daarom na het uitschakelen van de automaat in de afwasautomaat afkoelen, totdat u het goed kunt vastpakken.
- ▶ Wanneer de deur openstaat, ga daar dan niet op zitten of staan. Doet u dat wel, dan kan het toestel kantelen. Daarbij kunt u letsel oplopen of kan het toestel beschadigd raken.
- ▶ Gebruik uitsluitend reinigingsmiddelen voor huishoudafwasautomaten. Gebruik geen handafwasmiddelen! Gebruik uitsluitend na-spoelmiddelen voor huishoudafwasautomaten!
- ▶ Gebruik geen reinigingsmiddelen die voor bedrijfs- of industriële afwasautomaten zijn ontwikkeld. Doet u dat wel, dan kan er materiële schade ontstaan en kunnen er hevige chemische reacties optreden (bijv. een knalgasreactie).

Opmerkingen omtrent uw veiligheid

- ▶ Vul het naspoelmiddelreservoir niet met poedervormig of vloeibaar reinigingsmiddel. Dit zou het naspoelmiddelreservoir beschadigen!
- ▶ Vul het zoutreservoir niet met poedervormig of vloeibaar reinigingsmiddel. Het reinigingsmiddel zou de waterontharder beschadigen.
- ▶ Gebruik uitsluitend speciaal grofkorrelig regenererzout of ander zout dat speciaal is ontwikkeld voor afwasautomaten. Gebruik in geen geval andere soorten zout. Die bevatten soms niet in water op te lossen deeltjes die een nadelig effect kunnen hebben op de werking van de waterontharder.
- ▶ Hebt u een afwasautomaat met een bestekkorf (afhankelijk van het model), dan plaatst u bestek zo in de vakken van de bestekkorf dat de snijkanten van de messen en de punten van vorken beneden zitten. Dit is veiliger. Hou ermee rekening dat u zich kunt verwonden aan snijkanten en punten van vorken die naar boven gericht zijn. Wel is het zo dat bestek gemakkelijker wordt gereinigd en gedroogd wanneer u het zo plaatst dat de scherpe kanten boven en de grepen beneden zitten.
- ▶ Reinig geen kunststof vaatwerk in de afwasautomaat dat niet hittebestendig is, zoals wegwerpbakjes of wegwerpbestek. Dit soort vaatwerk kan door de hoge temperaturen vervormen.
- ▶ Wanneer u de extra functie "Startuitstel" gebruikt (afhankelijk van het model), moet u ervoor zorgen dat het doseerbakje voor het reinigingsmiddel droog is. Reinigingsmiddel gaat in een vochtig doseerbakje klonteren en wordt misschien niet volledig weggespoeld.

Opmerkingen omtrent uw veiligheid

Toebehoren

▶ Alleen toebehoren dat Miele uitdrukkelijk heeft goedgekeurd, mag worden gemonteerd of ingebouwd. Worden er andere onderdelen gemonteerd of ingebouwd, dan vervalt het recht op garantie en/of de productaansprakelijkheid.

Wat met een afgedankte afwasautomaat?

▶ Maak het deurslot onbruikbaar zodat kinderen zich niet in het toestel kunnen opsluiten. Verwijder hiertoe de sluithaak van het deurslot.

Wanneer de veiligheidsinstructies niet worden gevolgd, kan de fabrikant niet aansprakelijk worden gesteld voor schade die daar eventueel het gevolg van is.

Het wegdoen van het verpakkingsmateriaal

De verpakking beschermt het toestel tegen transportschade. Er werd voor milieuvriendelijk en recycleerbaar verpakkingsmateriaal gekozen.

Het gaat om de volgende soorten materiaal:

Buitenverpakking:

- Golfkarton van 100 % kringloopmateriaal, andere mogelijkheid: stretchfolie/wikkelfolie van polyethyleen (PE)
- Kunststofomsnoeringsbanden van polypropyleen (PP)

Binnenverpakking:

- Expansieve polystyreen (EPS) zonder toevoeging van chloor of fluor
- Bodem, deksellijst en steunlijsten van onbehandeld hout van bosteeltkundig beheerde bossen
- Beschermingsfolie van polyethyleen (PE)

Het recycleren van het verpakkingsmateriaal vermindert de afvalproductie en het gebruik van grondstoffen. Uw Miele-handelaar neemt de verpakking terug of geeft u informatie over de dichtstbijzijnde mogelijkheid voor teruggave.

Uw toestel afdanken

Oude elektrische en elektronische toestellen bevatten vaak nog waardevolle materialen. Ze bevatten echter ook schadelijke stoffen die voor het functioneren en de veiligheid van het toestel nodig waren. Als deze stoffen bij het restafval terechtkomen of verkeerd worden behandeld, kunnen ze schade berokkenen aan de gezondheid van mensen en het milieu. Geef uw oud toestel dus niet mee met het gewone huisvuil.

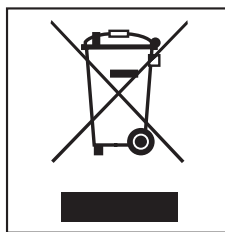

Breng het toestel liever naar het dichtstbijzijnde gemeentelijk containerpark. Vraag meer informatie aan uw Miele-handelaar.

Zorg er ook voor dat het toestel kindveilig wordt bewaard voor u het wegbrengt.

Alle kunststofonderdelen van het toestel zijn gemarkeerd met een internationaal erkend symbool. Daardoor kan bij het afdanken van het toestel het kunststofafval correct worden gescheiden voor milieuvriendelijke recyclage.

Spaarzaam afwassen

Deze afwasautomaat werkt uiterst water- en energiebesparend.

U kunt nog spaarzamer te werk gaan als u de volgende adviezen volgt:

- Het is mogelijk om de afwasautomaat op warm water aan te sluiten. Bijzonder geschikt is een warmwateraansluiting bij een energetisch gunstige warmwaterbereiding, bijv. zonne-energie met circulatieleiding. Bij elektrisch verwarmde installaties is het echter aan te bevelen om uw toestel op koud water aan te sluiten.
- Benut de volledige beladingscapaciteit van de rekken zonder de afwasautomaat te overladen. Zo wast u het efficiëntst af.
- Kies een afwasprogramma dat past bij het soort vaatwerk en de mate van vervuiling.
- Gebruik het programma "ECO" om energie te besparen. Dit programma is voor de reiniging van normaal vervuild vaatwerk het efficiëntst qua energie- en waterverbruik.
- Neem de doseeraanwijzingen van de reinigingsmiddelfabrikant in acht.
- Wanneer u poedervormig of vloeibaar reinigingsmiddel gebruikt en de rekken maar half beladen zijn, kunt u de hoeveelheid reinigingsmiddel met $\frac{1}{3}$ reduceren.

Wanneer u het toestel voor het eerst in gebruik neemt

Het openen van de deur

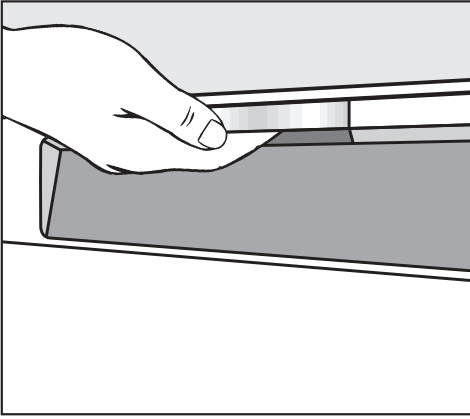

- Pak de deur bij de deurgreep en druk het deurslot naar boven.

Wanneer de deur wordt geopend terwijl de afwasautomaat in gebruik is, worden alle functies automatisch onderbroken.

Het sluiten van de deur

- Schuif de korven naar binnen.
- Sluit de deur totdat deze vastklikt.

Kinderslot

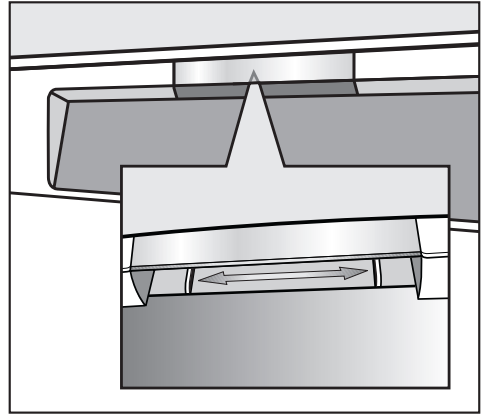

Met het kinderslot kunt u voorkomen dat kinderen de deur van de wasautomaat openen.

- Schuif het schuifje onder de deurgreep naar rechts om de deur te vergrendelen.
- Schuif het schuifje naar links om de deur te ontgrendelen.

Wanneer u het toestel voor het eerst in gebruik neemt

Waterontharder

Om goede reinigingsresultaten te bereiken, heeft de afwasautomaat zacht (kalkarm) water nodig. Bij hard water ontstaat er witte kalkaanslag op het vaatwerk en op de wanden van de spoelruimte.

Water met een waterhardheid van 4 °d (0,7 mmol/l) en hoger moet daarom worden onthard. Daar wordt in de ingebouwde waterontharder automatisch voor gezorgd. De waterontharder is geschikt voor een waterhardheid tot 70 °d (12,6 mmol/l).

- De waterontharder heeft daarvoor wel regenererzout nodig. Als u combinatiereinigingsmiddelen gebruikt, kunt u afhankelijk van de waterhardheid (≤ 21 °d) ervoor kiezen geen zout te doseren (zie rubriek "Reinigingsmiddel").
- De afwasautomaat moet precies worden geprogrammeerd naar de hardheid van uw water.
- Informeer bij uw maatschappij voor watervoorziening welke hardheidsgraad uw water precies heeft.

Programmeer bij een variërende waterhardheid (bijv. 37-50 °d) altijd de hoogste waarde (in dit voorbeeld 50 °d).

Bij een eventuele herstelling is het voor de monteur handig om de hardheid van uw water te weten.

- Noteer daarom de hardheid van uw water:

_____ °d

In de fabriek is een waterhardheid van 15 °d (2,7 mmol/l) geprogrammeerd.

Wanneer deze waterhardheid overeenkomt met de hardheid van uw water, hoeft u deze rubriek niet verder te lezen.

Wanneer uw water echter een andere hardheid heeft, moet u deze via de toetsen op uw bedieningspaneel programmeren.

Wanneer u het toestel voor het eerst in gebruik neemt

Waterhardheid programmeren

Bij het programmeren gaan iedere keer nadat u op een toets hebt gedrukt weer andere controlelampjes knipperen en branden. Voor de programmering zijn echter alleen de controlelampjes van belang die in de volgende stappen worden genoemd.

U kunt het programmeren altijd zonder problemen afbreken en helemaal opnieuw beginnen door de afwasautomaat met de toets ① uit te schakelen.

- Schakel de afwasautomaat uit met de toets ① als het toestel nog ingeschakeld is.
- Hou de toets ◊ / ⊕ ingedrukt en schakel **tegelijkertijd** de afwasautomaat in met de toets ①.
Hou de toets ◊ / ⊕ minstens 4 seconden ingedrukt, totdat het controlelampje ◊ / ⊕ aangaat.

Als dit niet het geval is, begint u opnieuw.

- Druk 2 keer op de toets "Startuit - stel ◊".

Het controlelampje "Startuitstel ◊" knippert 2 keer kort.

Op het display wordt "P 1 5" weergegeven.

Dit betekent dat in de fabriek een waterhardheid van 15 °d is ingesteld.

De ingestelde waarde voor de waterhardheid wordt weergegeven in de cijfers achter de "P" op het display (zie tabel).

- Kies met de toets ◊ / ⊕ de waarde die hoort bij de hardheid van uw water.
Telkens als u op de toets drukt, vergroot u de waarde. Na de hoogste waterhardheid begint het tellen weer van voren af aan.
- Schakel de afwasautomaat uit met de toets ①.

Wanneer u het toestel voor het eerst in gebruik neemt

°d	mmol/l	°f	In te stellen waarde op het display
1	0,2	2	1
2	0,4	4	2
3	0,5	5	3
4	0,7	7	4
5	0,9	9	5
6	1,1	11	6
7	1,3	13	7
8	1,4	14	8
9	1,6	16	9
10	1,8	18	10
11	2,0	20	11
12	2,2	22	12
13	2,3	23	13
14	2,5	25	14
15	2,7	27	15
16	2,9	29	16
17	3,1	31	17
18	3,2	32	18
19	3,4	34	19
20	3,6	36	20
21	3,8	38	21
22	4,0	40	22
23	4,1	41	23
24	4,3	43	24
25	4,5	45	25
26	4,7	47	26
27	4,9	49	27
28	5,0	50	28
29	5,2	52	29
30	5,4	54	30
31	5,6	56	31
32	5,8	58	32
33	5,9	59	33
34	6,1	61	34
35	6,3	63	35
36	6,5	65	36
37-50	6,7-9,0	67-89	50
51-60	9,2-10,8	91-108	60
61-70	11,0-12,6	110-126	70

Waterhardheid weergeven

■ Schakel de afwasautomaat uit met de toets .

■ Hou de toets  /  ingedrukt en schakel **tegelijktijd** de afwasautomaat in met de toets . Hou de toets  /  minstens 4 seconden ingedrukt, totdat het controlelampje  /  aangaat.

■ Druk 2 keer op de toets "Startuit - stel" .

Het controlelampje "Startuitstel"  knippert 2 keer kort.

De ingestelde waterhardheid wordt weergegeven op het display.

De ingestelde waarde voor de waterhardheid wordt weergegeven in de cijfers achter de "P" op het display (zie tabel).

■ Schakel de afwasautomaat uit met de toets .

Wanneer u het toestel voor het eerst in gebruik neemt

Wat u nodig hebt om het toestel voor het eerst in gebruik te nemen:

- ca. 2 l water,
- ca. 2 kg regenererzout,
- reinigingsmiddel voor huishoudafwasautomaten,
- naspoelmiddel voor huishoudafwasautomaten.

Iedere afwasautomaat wordt in de fabriek op zijn werking getest. Als gevolg van deze tests blijft er water in het toestel achter. Dit betekent niet dat het toestel eerder door een andere consument is gebruikt.

Zoutreservoir vullen met regenererzout

Ligt de hardheid van uw water steeds **onder de 4 °d (= 0,7 mmol/l)**, dan hoeft u **geen zout** te doen in het zoutreservoir. U moet dan echter wel de afwasautomaat instellen op de hardheid van uw water.

Belangrijk! Wanneer u het zoutreservoir voor de **eerste** keer met regenererzout wilt vullen, vul het dan eerst met ca. 2 l water. Zo kan het zout oplossen. Nadat u de afwasautomaat voor het eerst in gebruik hebt genomen, zit er altijd genoeg water in het zoutreservoir.

 Vul het zoutreservoir niet met poedervormig of vloeibaar reinigingsmiddel. Het reinigingsmiddel zou de waterontharder beschadigen.

 Gebruik uitsluitend speciaal grofkorrelig regenererzout of ander zout dat speciaal is ontwikkeld voor afwasautomaten. Gebruik in geen geval andere soorten zout. Die bevatten soms niet in water op te lossen deeltjes die een nadelig effect kunnen hebben op de werking van de waterontharder.

Wanneer u het toestel voor het eerst in gebruik neemt

- Haal de onderste korf uit de spoelruimte en draai de dop van het zoutreservoir open.

Telkens als u de dop van het zoutreservoir opendraait, loopt er water of zout over de rand van het reservoir. Draai de dop er daarom alleen maar af om zout bij te vullen.

- Vul het zoutreservoir voordat u het toestel voor het eerst in gebruik neemt met ca. 2 l water.

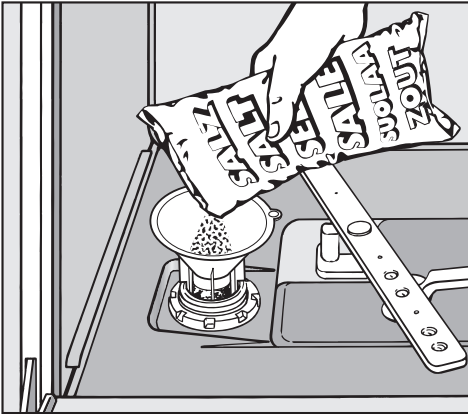

- Plaats een trechter in de opening van het zoutreservoir en vul het zoutreservoir met zout totdat het vol is. In het zoutreservoir kan afhankelijk van het soort zout maximaal 2 kg.
- Verwijder de zoutresten die zich rond het zoutreservoir bevinden en schroef de dop weer **stevig** op het zoutreservoir.
- Start direct daarna het programma "Fijn" zonder vaatwerk en met de functie "Turbo", zodat eventueel gemorste zoutresten kunnen worden verdund en daarna weggepompt.

Controlelampje voor het bijvullen van zout

- Vul na afloop van een programma zout bij wanneer het controlelampje brandt.

Het is mogelijk dat het controlelampje nog korte tijd blijft branden nadat u zout hebt bijgevuld. Het controlelampje gaat uit zodra zich een zoutconcentratie heeft gevormd die hoog genoeg is.

Het controlelampje voor het bijvullen van zout wordt uitgeschakeld wanneer u de afwasautomaat op een waterhardheid van minder dan 4 °d (= 0,7 mmol/l) hebt ingesteld.

⚠ Start direct daarna het programma "Fijn" zonder vaatwerk en met de functie "Turbo", zodat eventueel gemorste zoutresten kunnen worden verdund en daarna weggepompt.

Wanneer u het toestel voor het eerst in gebruik neemt

Controlelampjes voor het bijvullen van zout en naspoelmiddel uitschakelen

Als u steeds combinatiereinigingsmiddelen gebruikt en de controlelampjes voor het bijvullen van zout en naspoelmiddel u storen, kunt u deze controlelampjes uitschakelen.

- Schakel de afwasautomaat uit met de toets .
- Hou de toets  /  ingedrukt en schakel **tegelijktijd** de afwasautomaat in met de toets .
Hou de toets  /  minstens 4 seconden ingedrukt, totdat het controlelampje  /  aangaat.

Als dit niet het geval is, begint u opnieuw.

- Druk 9 keer op de toets "Startuit - stel .

Het controlelampje "Startuitstel " knipert 9 keer kort.

Een melding op het display geeft aan of de controlelampjes voor het bijvullen van zout en naspoelmiddel zijn ingeschakeld of uitgeschakeld:

- "P 1": Controlelampjes voor het bijvullen van zout en naspoelmiddel zijn ingeschakeld
 - "P 0": Controlelampjes voor het bijvullen van zout en naspoelmiddel zijn uitgeschakeld
- Druk op de toets  /  als u de instelling wilt wijzigen.

De instelling wordt direct opgeslagen.

- Schakel de afwasautomaat uit met de toets .

Wanneer u geen combinatiereinigingsmiddelen meer gebruikt, moet u het zoutreservoir en naspoelmiddelreservoir weer vullen en de controlelampjes voor het bijvullen van zout en naspoelmiddel weer inschakelen.

Wanneer u het toestel voor het eerst in gebruik neemt

Naspoelmiddel

Naspoelmiddel is nodig om ervoor te zorgen dat het water tijdens het drogen als een film van het vaatwerk afloopt en het vaatwerk na het reinigen droogt zonder dat het vlekken vertoont. Het naspoelmiddel wordt in het naspoelmiddelreservoir gegoten en bij het naspoelen in de ingestelde dosering automatisch toegevoegd.

⚠ Vul het naspoelmiddelreservoir alleen met naspoelmiddel voor huishoudelijke afwasautomaten. Vul het in geen geval met reinigingsmiddelen voor afwasautomaten of handafwasmiddelen. Dit zou het naspoelmiddelreservoir beschadigen.

Een andere mogelijkheid is dat u

- azijn voor huishoudelijk gebruik (maximaal 5 % zuur)

of

- vloeibaar citroenzuur (10 %)

gebruikt. Het vaatwerk zal echter vochtiger zijn en meer vlekken vertonen dan wanneer u naspoelmiddel gebruikt.

⚠ U mag in geen geval azijn met een hoger zuurpercentage (bijv. azijnessence van 25 %) gebruiken. Daarbij kan de afwasautomaat beschadigd raken.

Gebruikt u uitsluitend combinatiereinigingsmiddelen, dan hoeft u het naspoelmiddelreservoir niet met naspoelmiddel te vullen.

Naspoelmiddelreservoir vullen met naspoelmiddel

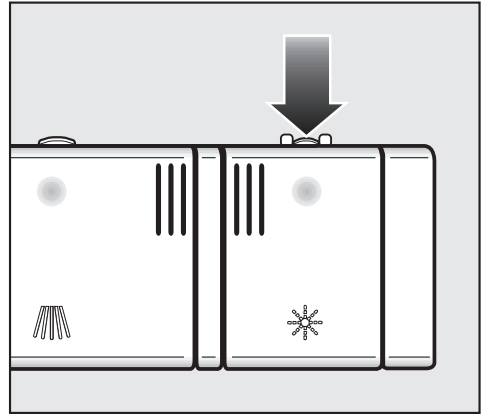

- Open het klepje van het naspoelmiddelreservoir door op het knopje te drukken in de richting van de pijl. Het klepje springt open.

Wanneer u het toestel voor het eerst in gebruik neemt

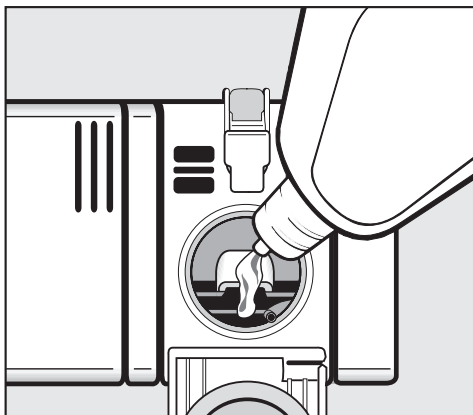

- Vul het naspoelmiddelreservoir totdat het naspoelmiddel in de vulopening zichtbaar is.

In het naspoelmiddelreservoir kan ca. 110 ml.

- Sluit het klepje en wel zo dat het duidelijk vastklikt. Is het klepje niet goed gesloten, dan kan er tijdens het afwassen water in het naspoelmiddelreservoir lopen.
- Veeg eventueel gemorst naspoelmiddel goed weg om bij de volgende afwasbeurt sterke schuimvorming te voorkomen.

Controlelampje voor het bijvullen van naspoelmiddel ✱

Wanneer het controlelampje ✱ op het bedieningspaneel aangaat, is er nog genoeg naspoelmiddel voor 2 tot 3 afwasbeurten.

- Vul op tijd naspoelmiddel bij.

Als u steeds combinatiereinigingsmiddelen gebruikt en de controlelampjes voor het bijvullen van zout en naspoelmiddel u storen, kunt u deze controlelampjes uitschakelen (zie rubriek "Toestel voor het eerst in gebruik nemen", "Controlelampje voor het bijvullen van zout").

Wanneer u geen combinatiereinigingsmiddelen meer gebruikt, moet u het zoutreservoir en naspoelmiddelreservoir weer vullen en de controlelampjes voor het bijvullen van zout en naspoelmiddel weer inschakelen.

Wanneer u het toestel voor het eerst in gebruik neemt

Naspoelmiddeldosering instellen

Voor een optimaal resultaat kunt u de naspoelmiddeldosering aanpassen.

De dosering is instelbaar in hoeveelheden van ca. 0-6 ml. In de fabriek is een naspoelmiddeldosering van ca. 3 ml ingesteld. Deze naspoelmiddeldosering is aan te raden.

De daadwerkelijke naspoelmiddeldosering kan door de automatische aanpassing van het programma "Automatic" hoger zijn dan de ingestelde waarde.

Vertoont het vaatwerk vlekken:





- stel dan een hogere naspoelmiddeldosering in.

Vertoont het vaatwerk strepen of sluiers:

- stel dan een lagere naspoelmiddeldosering in.

- Schakel de afwasautomaat uit met de toets .

- Hou de toets  /  ingedrukt en schakel **tegelijktijd** de afwasautomaat in met de toets .

Hou de toets  /  minstens 4 seconden ingedrukt, totdat het controlelampje  /  aangaat.

Als dit niet het geval is, begint u opnieuw.



- Druk 3 keer op de toets "Startuit - stel .

Het controlelampje "Startuitstel  knippert 3 keer kort.

Op het display wordt "P 3" weergegeven.

Dit betekent dat in de fabriek een naspoelmiddeldosering van 3 ml is ingesteld.

De ingestelde waarde voor de naspoelmiddeldosering wordt weergegeven in de cijfers achter de "P" op het display.

- Kies met de toets  /  de waarde die hoort bij de gewenste naspoelmiddeldosering.

Telkens als u op de toets drukt, vergroot u de waarde.

De geprogrammeerde naspoelmiddeldosering wordt direct opgeslagen.

- Schakel de afwasautomaat uit met de toets .

Vaatwerk en bestek in de afwasautomaat plaatsen

Waar u bij vullen van de afwasautomaat op moet letten

Verwijder de ergste etensresten van het vaatwerk.

Het is niet nodig om het vaatwerk van te voren onder stromend water af te spoelen!

 Reinig vaatwerk met as, zand, was, smeervet of verf niet in de afwasautomaat. De afwasautomaat zou beschadigd raken door deze stoffen.

U kunt ieder stuk vaatwerk in principe overall in de korven plaatsen. Neem hierbij echter de volgende tips in acht.

- Plaats vaatwerk en bestek zo dat het niet tegen of op elkaar ligt.
 - Plaats het vaatwerk altijd zo dat alle vlakken door het water kunnen worden bereikt. Enkel op die manier is een goed resultaat mogelijk!
 - Plaats al het vaatwerk zo dat het stevig staat.
 - Plaats hol vaatwerk zoals kopjes, glazen en kommen met de openingen naar beneden in de korven.
 - Plaats hoog, smal, hol vaatwerk niet in de hoeken van de korven, maar zoveel mogelijk in het midden ervan. Het water kan er dan beter bij.
- Plaats vaatwerk met een diepe bodem zoveel mogelijk schuin in de korf, zodat het water eraf kan lopen.
 - Let erop dat de sproeiarmen niet door te hoog of door de korven heen stekend vaatwerk worden geblokkeerd.
U kunt dit controleren door de sproeiarmen een keer met de hand rond te draaien.
 - Let erop dat kleine stukken vaatwerk niet door de spijlen van de korven vallen.
Leg dit soort vaatwerk (bijv. dekseltjes) daarom in de besteklade of de bestekkorf.

Levensmiddelen zoals wortels, tomaten of ketchup kunnen natuurlijke kleurstoffen bevatten. Door deze stoffen kunnen kunststof vaatwerk en kunststof onderdelen ervan verkleuren, wanneer zij in ruime mate met het vaatwerk in de automaat terecht komen. Deze verkleuring heeft echter geen invloed op de stabiliteit van kunststof vaatwerk.

Vaatwerk en bestek in de afwasautomaat plaatsen

Vaatwerk en bestek die niet geschikt zijn voor de afwasautomaat

- Vaatwerk en bestek die óf helemaal óf voor een deel uit hout bestaan drogen uit en worden lelijk. Bovendien houdt de lijm niet in de afwasautomaat. Het gevolg daarvan is dat houten grepen los kunnen raken.
- Kunstvoorwerpen, antieke vazen of glazen met decoraties zijn niet bestand tegen reiniging in de afwasautomaat.
- Voorwerpen van niet-hittebestendige kunststof kunnen vervormen.
- Voorwerpen van koper, messing, tin en aluminium kunnen verkleuren of dof worden.
- Kleurdecoraties op glazuur kunnen na vele afwasbeurten verbleken.
- Teer glaswerk en kristallen voorwerpen kunnen na een tijd dof worden.

Wij raden u aan:

- Koop serviesgoed van materiaal dat geschikt is om in een afwasautomaat te worden afgewassen en bestek met de aanduiding "Geschikt voor de afwasmachine".
- Glazen kunnen na vele afwasbeurten dof worden. Gebruik voor tere glazen programma's met lage temperaturen (zie rubriek "Programmaoverzicht") of programma's met GlassCare (afhankelijk van het model) . De kans dat het glaswerk dof wordt is dan kleiner.

Let verder op het volgende:

Zilver dat met **zilverpoets** is behandeld kan na afloop van het afwasprogramma nog vochtig zijn doordat het water er niet als een film afloopt. Het zilver moet dan met een doek worden afgedroogd.

Zilver kan verkleuren wanneer het in aanraking komt met levensmiddelen die zwavel bevatten, bijv. eigeel, uien, mayonaise, mosterd, peulvruchten, vis, pekelsaus van vis en marinades.

 Aluminium vaatwerk zoals vetfilters mag niet worden afgewassen met bijtende alkalische reinigingsmiddelen die in bedrijfsafwasautomaten of industriereinigers worden gebruikt. Gebeurt dat wel, dan kan er materiële schade ontstaan. In het ergste geval bestaat het gevaar dat er hevige chemische reacties optreden die tot een explosie kunnen leiden (bijv. een knalgasreactie).

Vaatwerk en bestek in de afwasautomaat plaatsen

Bovenste korf

⚠ Gebruik de afwasautomaat om veiligheidsredenen niet zonder bovenste en onderste korf.

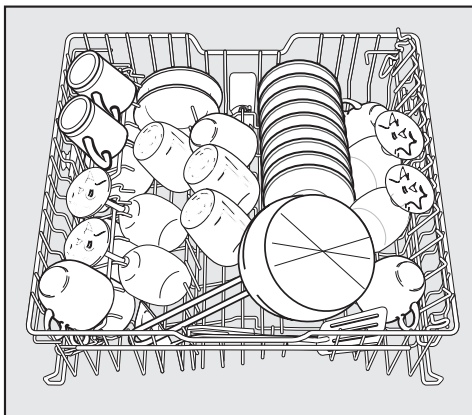

- Plaats in de bovenste korf klein, licht en breekbaar vaatwerk zoals glazen, kopjes, schoteltjes en dessertschaaltjes.

U kunt er ook een platte pan in plaatsen.

- Leg erg lang bestek zoals soeplepels, pollepels en lange messen dwars aan de voorkant van de bovenste korf.

Kopjesrooster (afhankelijk van het model)

- Klap het kopjesrooster omhoog om hoog vaatwerk goed te kunnen plaatsen.

Glazen staan steviger wanneer u ze tegen het kopjesrooster aanzet.

- Klap het kopjesrooster neer en zet er de glazen tegen.

Vaatwerk en bestek in de afwasautomaat plaatsen

Bovenste korf in de hoogte verstellen

Om in de bovenste korf of de onderste korf meer plaats te krijgen voor hoger vaatwerk kunt u de bovenste korf in de hoogte verstellen. U kunt kiezen tussen 3 standen met een verschil van telkens ca. 2 cm.

U kunt de bovenste korf ook schuin plaatsen, namelijk met één kant hoog en met één kant laag. Zo zal het water vlotter uit holtes lopen. Let er echter op dat u de korf zonder problemen in de spoelruimte kunt schuiven.

- Trek de bovenste korf naar buiten.



Om de bovenste korf naar boven toe te verstellen,

- trekt u de korf naar boven, tot deze vastklikt.

Om de bovenste korf naar onderen toe te verstellen,

- trekt u de hendels aan de zijkanten van de korf naar boven.
- Stel de gewenste positie in en laat de hendels weer vastklikken.

Afhankelijk van de stand van de bovenste korf kunt u bijv. borden met de volgende diameters in de korven plaatsen.

Afwasautomaat met besteklade

(model zie typeplaatje)

Stand van de bovenste korf	Borddiameter in cm		
	Bovenste korf		Onderste korf
	Normaal	XXL	
Boven	15	19	31
Midden	17	21	29
Onder	19	23	27

Afwasautomaat met bestekkorf

(model zie typeplaatje)

Stand van de bovenste korf	Borddiameter in cm		
	Bovenste korf		Onderste korf
	Normaal	XXL	
Boven	20	24	31
Midden	22	26	29
Onder	24	28	27

Vaatwerk en bestek in de afwasautomaat plaatsen

Onderste korf

- Plaats in de onderste korf groot en zwaar vaatwerk zoals borden, platte schotels, pannen en schalen. U kunt ook glazen, kopjes, schotel-tjes en ontbijt- en dessertbordjes in de onderste korf zetten.

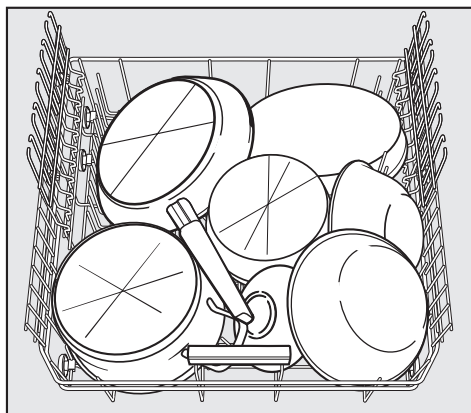
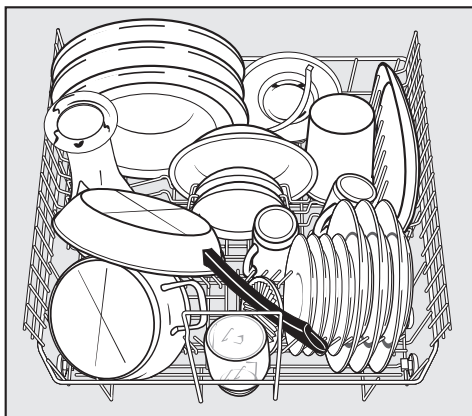

Sterk vervuild vaatwerk

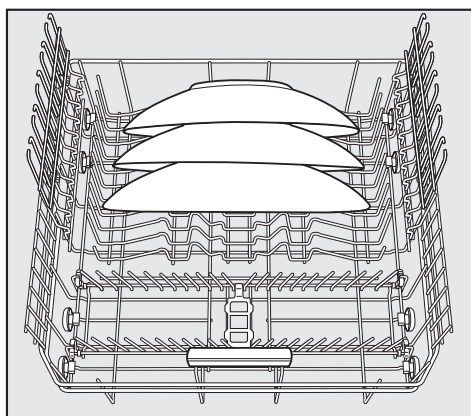

Afwasautomaat met besteklade

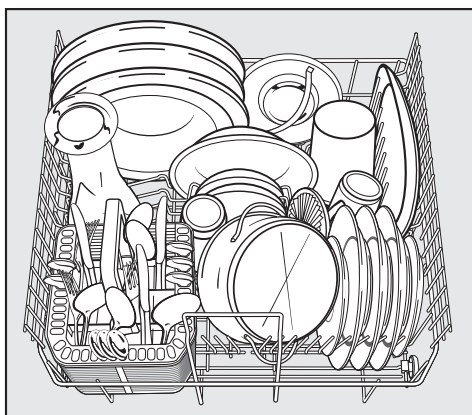

- Plaats grote borden in het midden van de onderste korf.

U kunt de borden schuin plaatsen. Zo kunt u borden met een diameter tot 35 cm plaatsen.

Afwasautomaat met bestekkorf

Vaatwerk en bestek in de afwasautomaat plaatsen

Bestek

Besteklade (afhankelijk van het model)

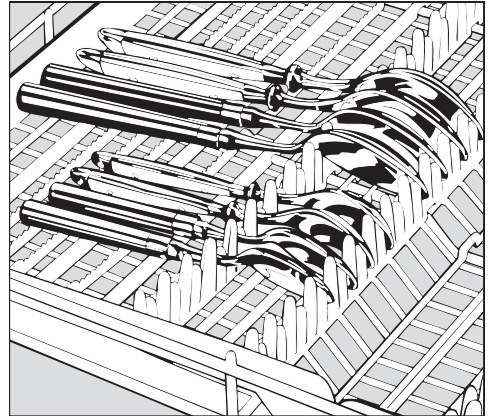
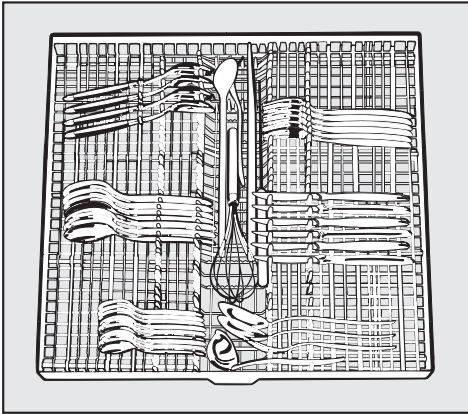

- Plaats het bestek in de besteklade zoals op het plaatje.

Wanneer u messen, vorken en lepels als aparte groepen in de besteklade legt, kunt u ze er na het afwasprogramma makkelijker uithalen en opbergen.

Leg de lepels met de grepen tussen de opstaande kammen en de lepelbladen tussen de getande kammen, zodat ook de laatste waterdruppel er zonder problemen af kan lopen.

De bovenste sproeiarm mag niet door te hoog vaatwerk (bijv. een taartschep) worden geblokkeerd.

Wanneer de lepels niet met de grepen tussen de opstaande kammen passen, leg ze dan met de grepen op de getande kammen.

Vaatwerk en bestek in de afwasautomaat plaatsen

Bestekkorf (afhankelijk van het model)

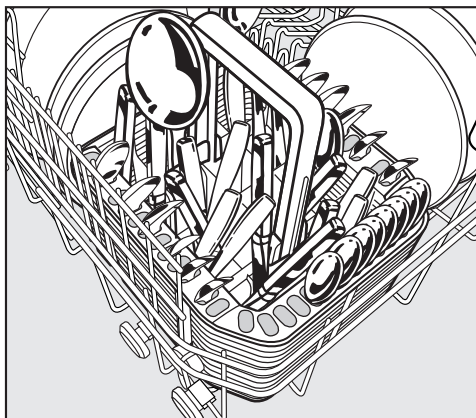

U kunt de bestekkorf op elke willekeurige plaats op de voorste spike-rijen van de onderste korf plaatsen.

- Plaats bestek zo in de vakken van de bestekkorf dat de snijkanten van de messen en de punten van vorken beneden zitten. Dit is veiliger. Wel is het zo dat bestek gemakkelijker wordt gereinigd en gedroogd wanneer u het zo plaatst dat de scherpe kanten boven en de grepen beneden zitten.
- Plaats kort bestek in de gaatjes aan drie zijden van de bestekkorf.

Speciale bestekhouder voor de bestekkorf

In de bijgeleverde bestekhouder kunt u sterk vervuild bestek plaatsen. Het bestek ligt niet op elkaar maar wordt in deze houder naast elkaar opgehangen. Daardoor kan het water er beter bij.

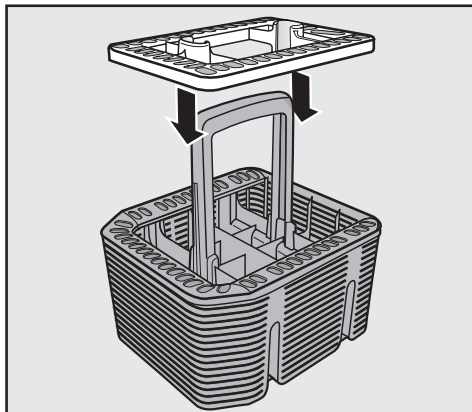

- Plaats de bestekhouder zo nodig op de bestekkorf.

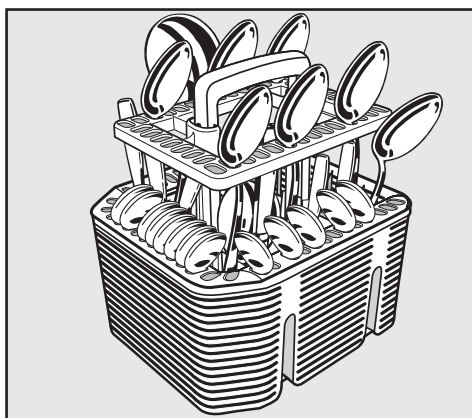

- Plaats het bestek in de bestekhouder met de grepen beneden. Verdeel het bestek gelijkmatig over de houder.

Bediening

Reinigingsmiddel

 Gebruik uitsluitend reinigingsmiddelen voor huishoudelijke afwasautomaten.

Soorten reinigingsmiddelen

Moderne reinigingsmiddelen bevatten veel werkstoffen. De belangrijkste zijn:

- Fosfaat onthardt water en voorkomt daardoor kalkafzetting.
- Alkaliteit is nodig om aangekoekt vuil los te weken.
- Enzymen breken zetmeel af en verteren eiwit.
- Bleekmiddel op basis van zuurstof verwijdert kleurvlekken (bijv. thee, koffie, tomatensap).

Er zijn voornamelijk fosfaathoudende lichtalkalische reinigingsmiddelen met enzymen en zuurstofbleekmiddelen verkrijgbaar. Fosfaatvrije producten zijn zeldzaam.

De reinigingsmiddelen zijn verkrijgbaar in verschillende vormen.

- Poeder en –gel voor de afwasauto-maat worden naargelang de lading en de mate waarin die vuil is op een verschillende manier gedoseerd.
- Tabletten bieden een dosis die voor de meeste toepassingen volstaat.

Naast normale reinigingsmiddelen zijn er ook producten met verschillende extra functies (zie rubriek "Extra functies", "Combinatiereinigingsmiddel", indien aanwezig).

Deze producten hebben een glansspoel- en een wateronthardingsfunctie. U vindt deze producten in de handel onder de naam "3 in 1". Als ze ook glansbescherming, glans voor roestvrij staal of extra reinigingskracht bieden, heten ze vaak "5 in 1", "7 in 1", "All in 1" enz.

Gebruik deze combinatiereinigingsmiddelen alleen in combinatie met de hardheidsgraad die op de verpakking vermeld staat.

De reinigings- en droogresultaten van deze combinatiereinigingsmiddelen kunnen heel verschillend zijn.

U bereikt de beste reinigings- en droogresultaten door een reinigingsmiddel te gebruiken in combinatie met afzonderlijke zoutdosering en na-spoelmiddeldosering.

Reinigingsmiddeldosering

- Neem bij het doseren van reinigingsmiddel de aanwijzingen in acht die op de verpakking staan.
- Tenzij anders vermeld, doseert u een reinigingstablet of, volgens de mate waarin het vaatwerk vuil is, 20 tot 30 ml in vakje II.
Wanneer het vaatwerk erg vuil is kunt u een kleine hoeveelheid extra reinigingsmiddel in vakje I doen (zie Programmaoverzicht).
- Het is mogelijk dat bepaalde tabletten niet volledig oplossen wanneer u het programma "Snel" (indien aanwezig) hebt gekozen.

Wanneer u minder reinigingsmiddel gebruikt dan is aangeraden, is het mogelijk dat het vaatwerk niet goed schoon wordt.

 Adem geen poedervormig reinigingsmiddel in! Slik geen reinigingsmiddel in! Reinigingsmiddelen kunnen brandwonden in neus, mond en keel veroorzaken. Ga direct naar de dokter wanneer u een reinigingsmiddel hebt ingeademd of ingeslikt. Zorg ervoor dat kinderen niet met reinigingsmiddelen in aanraking kunnen komen. Laat kinderen daarom niet bij de afwasautomaat komen als deze geopend is. Er zouden nog resten reinigingsmiddel in de afwasautomaat aanwezig kunnen zijn. Bovendien kunt u het reinigingsmiddel beter pas toevoegen vlak voordat u het programma start. Vergrendel ook de deur met de kinderbeveiliging wanneer uw automaat daarover beschikt.

Reinigingsmiddel doseren

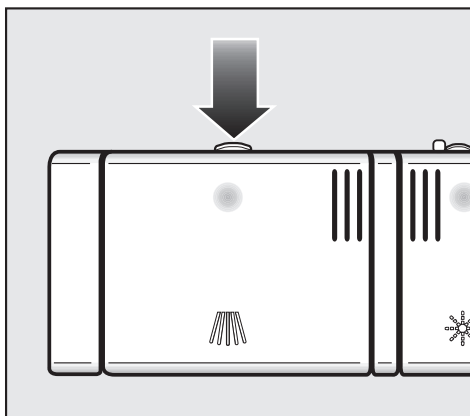

- Druk op de openingstoets van het doseerbakje voor het reinigingsmiddel. De klep van het reservoir springt open.

Bediening

Na afloop van een programma is het klepje van het doseerbakje voor het reinigingsmiddel altijd geopend.

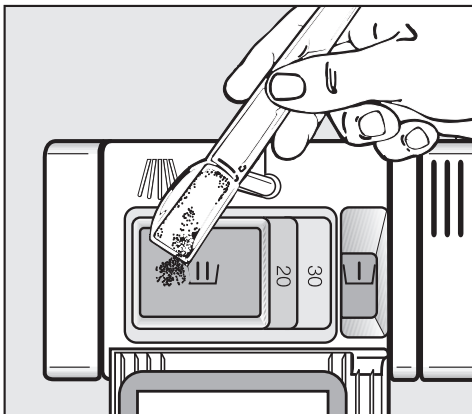

Doseerhulp

In vakje I kan maximaal 10 ml en in vakje II kan maximaal 50 ml reinigingsmiddel.

In vakje II zijn markeringen aangebracht om het doseren makkelijker te maken: 20, 30. Wanneer de deur 90° geopend is geven deze streepjes in ml aan hoeveel reinigingsmiddel er ongeveer in zit.

- Doseer het reinigingsmiddel in de vakjes en sluit het klepje van het doseerbakje voor het reinigingsmiddel.
- Sluit ook de verpakking van het reinigingsmiddel. Het middel zou anders kunnen gaan klonteren.

Afwasautomaat inschakelen

- Controleer of de sproeiarmen vrij kunnen draaien en niet worden geblokkeerd.
- Sluit de deur.
- Draai de waterkraan open als deze nog dichtgedraaid is.
- Schakel de afwasautomaat in met de toets ①.

Het controlelampje \diamond / ∇ knippert en het controlelampje van een programma gaat aan.

Programma kiezen

Laat de keuze voor een programma steeds afhangen van het soort vaatwerk en de mate waarin het vuil is.

In de rubriek "**Programmaoverzicht**" zijn de programma's beschreven en de toepassingen ervan.

- Kies met de toets "Programma" ∇ het gewenste programma.

Het controlelampje van het gekozen programma gaat aan.

Het display geeft in uren en minuten aan hoe lang dit programma gaat duren.

U kunt nu ook een of meer extra functies kiezen. Zie rubriek "Extra functies".

Programma starten

- Druk op de toets \diamond / ∇ .

Het programma start. Het controlelampje \diamond / ∇ en het controlelampje van het gekozen programma branden.

Als u extra functies hebt gekozen, branden ook de controlelampjes van deze extra functies.

Wanneer u een programma moet afbreken, doe dat dan alleen in de eerste minuten.

Doet u dat later, dan is het mogelijk dat belangrijke programmafases (bijv. het regenereren) worden overgeslagen.

Bediening

Display

Voordat een programma start, geeft het display in uren en minuten aan hoe lang het gekozen programma gaat duren, de zogenaamde resterende tijd. Deze tijd wordt tijdens het afwasprogramma op het display afgeteld.

Het is mogelijk dat het display voor één en hetzelfde programma de ene keer een andere tijd aangeeft dan de andere keer. Dat is o.a. afhankelijk van de temperatuur van het instromende water, de regeneratiecyclus, het soort reinigingsmiddel, de hoeveelheid vaatwerk en de mate waarin het vuil is.

Wanneer u een programma voor het eerst kiest, wordt er een tijd weergegeven die overeenkomt met een gemiddelde programmaduur met koud water.

De tijden in het programmaoverzicht geven aan hoe lang de programma's duren wanneer de lading en de temperatuur voldoen aan de gehanteerde norm.

Tijdens het programmaverloop wordt de programmaduur door de elektronische besturing berekend en aangepast op basis van de temperatuur van het instromende water en de hoeveelheid vaatwerk.

Stand-bymodus

Enkele minuten nadat u het laatst op een toets hebt gedrukt of enkele minuten na het einde van een programma schakelt de afwasautomaat automatisch over op de stand-bymodus om energie te besparen. Het display en de controlelampjes worden uitgeschakeld. Alleen het controlelampje  /  knippert langzaam.

- Om de controlelampjes en het display weer in te schakelen, drukt u op de toets .

Wanneer u de afwasautomaat na het einde van een programma niet uitschakelt of opent, wordt het toestel na enkele minuten in de stand-bymodus automatisch volledig uitgeschakeld (zie rubriek "Extra functies", "Stand-byoptimalisering").

Tijdens een programma of wanneer een melding voor het bijvullen van zout of naspoelmiddel of een foutmelding wordt weergegeven, schakelt de afwasautomaat niet over op de stand-bymodus.

Als u combinatiereinigingsmiddelen gebruikt, kunt u de meldingen voor het bijvullen van zout en naspoelmiddel uitschakelen. Hoewel er geen zout of naspoelmiddel is, schakelt de afwasautomaat dan toch over op de stand-bymodus. De weergave van een foutmelding kunt u niet uitschakelen.

Einde van het programma

Wanneer "0" wordt weergegeven op het display, is het programma beëindigd.

U kunt de afwasautomaat nu openen en het vaatwerk eruit halen.

 Om beschadigingen aan delicate werkbladen door waterdamp te voorkomen kunt u de deur na afloop van een programma het best óf helemaal opendoen óf gesloten houden totdat u het vaatwerk uit de afwasautomaat haalt. Laat de deur in ieder geval niet op een kier staan.

Afwasautomaat uitschakelen

Na afloop van het programma:

- Schakel de afwasautomaat uit met de toets ①.

De afwasautomaat verbruikt energie zolang u deze niet met behulp van de toets ① hebt uitgeschakeld.

Draai veiligheidshalve de waterkraan dicht wanneer de afwasautomaat langere tijd niet wordt gebruikt, bijvoorbeeld wanneer u op reis gaat.

Vaatwerk uit de afwasautomaat halen

Heet vaatwerk breekt snel!

Laat het vaatwerk daarom na het uitschakelen van de automaat in de afwasautomaat afkoelen, totdat u het goed kunt vastpakken.

Wanneer u de deur na het uitschakelen van de automaat helemaal opent, koelt het vaatwerk sneller af.

- Haal eerst de onderste korf leeg, dan de bovenste korf en ten slotte de besteklade (afhankelijk van het model). Zo voorkomt u dat er druppels van de bovenste korf of van de besteklade op het vaatwerk in de onderste korf vallen.

Bediening

Programma onderbreken

Het programma wordt onderbroken zodra u de deur opendoet.

Zodra u de deur weer dichtdoet, gaat het programma na enkele seconden daar verder, waar het is onderbroken.





Wanneer het water in de afwasautomaat heet is, loopt u het risico om u te verbranden.

Wanneer u de deur echt moet openen, doe dat dan zeer voorzichtig. Laat de deur voordat u die weer sluit ca. 20 seconden op een kier staan, zodat de temperatuur zich in de spoelruimte kan verdelen. Druk de deur daarna dicht. Zorg ervoor dat deze vastklikt.

Van programma wisselen

Is het klepje van het doseerbakje voor het reinigingsmiddel al geopend, wissel dan niet meer van programma.

Wanneer een programma al is gestart, kunt u als volgt van programma wisselen:

- Druk minstens 1 seconde op de toets  / .

Het programma wordt afgebroken.

- Kies het gewenste programma en start het.

Turbo

De functie "Turbo" verkort de duur van de programma's waarvoor de functie beschikbaar is.

Het verbruik stijgt om een optimaal reinigingsresultaat te bereiken.

- Schakel de afwasautomaat in met de toets .

Het controlelampje  /  knippert.

- Kies een programma.

- Druk op de toets "Turbo".

Het controlelampje "Turbo" gaat aan.

- Start het programma.

De functie blijft ingeschakeld voor alle programma's, totdat u de functie weer uitschakelt.

Extra functies

Startuitletstel

U kunt het tijdstip waarop een programma moet starten vooraf instellen. De start wordt dan uitgesteld. Dit kunt u bijvoorbeeld doen om gebruik te maken van het nachttarief. U kunt de start minimaal 30 minuten en maximaal 24 uur vooraf instellen.

De startuitletsteltijd wordt tussen 30 minuten en 9 uur 30 minuten ingesteld in stappen van 30 minuten. Vanaf 10 uur wordt de tijd in stappen van 1 uur ingesteld.

Bij het gebruik van startuitletstel dient u ervoor te zorgen dat het doseerbakje voor het reinigingsmiddel droog is. Is dat niet het geval, dan kan het reinigingsmiddel gaan klonteren en wordt het daarna niet volledig weggespoeld.

Gebruik bij startuitletstel geen vloeibaar reinigingsmiddel. Dit zou te vroeg kunnen wegstromen.

- Schakel de afwasautomaat in met de toets .

Het controlelampje  /  knippert.

- Kies met de toets "Programma" het gewenste programma.

- Druk op de toets "Startuitletstel" .

Het display geeft de startuitletsteltijd weer die de vorige keer is ingesteld. Het controlelampje "Startuitletstel"  gaat aan.

- Stel met de toets "Startuitletstel"  de gewenste startuitletsteltijd in.

Wanneer u de toets "Startuitletstel"  ingedrukt houdt, verspringt de tijd automatisch naar **24h**. Als u terug naar 30 minuten wilt, drukt u vervolgens 2 keer op de toets "Startuitletstel".

- Druk op de toets  / .

Het controlelampje  /  gaat aan.

De startuitteltijd wordt op het display afgeteld: boven de 10 uur in stappen van uren en onder de 10 uur in stappen van minuten.

Na afloop van de startuitteltijd start het gekozen programma automatisch. Het display geeft aan hoe lang het gekozen programma gaat duren. Het controlelampje "Startuittel  " gaat uit. Het controlelampje  /  gaat aan.

Voorbeelden van de weergave van de startuitteltijd op het display:

Tot 59 minuten:

Bijv. 30 minuten = *30*

Van 1 uur tot 9 uur 30 minuten:



Bijv. 5 uur = *5.00*

Vanaf 10 uur:

Bijv. 15 uur = *15h*



Programma starten voordat de startuitteltijd is afgelopen



U kunt het programma ook starten voordat de startuitteltijd is afgelopen. Ga daarvoor als volgt te werk.

- Druk minstens 1 seconde op de toets  / .

Het controlelampje "Startuittel  " gaat uit en het controlelampje  /  knippert.

- Druk nog 1 keer op de toets  / .

Het programma start. Het controlelampje  /  gaat aan.

 Om te voorkomen dat kinderen met het reinigingsmiddel in aanraking kunnen komen, is het aan te raden het reinigingsmiddel pas toe te voegen **vlak voordat** u drukt op de toets  / . Vergrendel ook de deur met de kinderbeveiliging.

Extra functies

Automatic aanpassen

U kunt het programma "Automatic" aanpassen om erg hardnekkig vuil te verwijderen wanneer het vaatwerk globaal gezien niet erg vuil is.

- Schakel de afwasautomaat uit met de toets .
- Hou de toets  /  ingedrukt en schakel **tegelijktijd** de afwasautomaat in met de toets .
Hou de toets  /  minstens 4 seconden ingedrukt, totdat het controlelampje  /  aangaat.

Als dit niet het geval is, begint u opnieuw.

- Druk 5 keer op de toets "Startuitstel" .

Het controlelampje "Startuitstel"  knippert 5 keer kort.

Een melding op het display geeft aan of de functie "Automatic aanpassen" is ingeschakeld.

- "P 1": De functie "Automatic aanpassen" is ingeschakeld.
- "P 0": De functie "Automatic aanpassen" is uitgeschakeld.

- Druk op de toets  /  als u de instelling wilt wijzigen.

De instelling wordt direct opgeslagen.

- Schakel de afwasautomaat uit met de toets .

Memory

Met de functie "Memory" kunt u het laatst gekozen programma opslaan. Wanneer u na afloop van een programma de afwasautomaat uit- en weer inschakelt of de deur opent en weer sluit, verschijnt dankzij de functie "Memory" het laatst gekozen programma in plaats van het programma "ECO".

- Schakel de afwasautomaat uit met de toets ①.
- Hou de toets  /  ingedrukt en schakel **tegelijktijd** de afwasautomaat in met de toets ①.
Hou de toets "Start/Stop" minstens 4 seconden ingedrukt, totdat het controlelampje  /  aangaat.

Als dit niet het geval is, begint u opnieuw.

- Druk 6 keer op de toets "Startuit - stel ".

Het controlelampje "Startuitstel " knippert 6 keer kort.

Een melding op het display geeft aan of de functie "Memory" is ingeschakeld.

- "P 1": De functie "Memory" is ingeschakeld.
- "P 0": De functie "Memory" is uitgeschakeld.
- Druk op de toets  /  als u de instelling wilt wijzigen.

De instelling wordt direct opgeslagen.

- Schakel de afwasautomaat uit met de toets ①.

Extra functies

Stand-byoptimalisering

Enkele minuten nadat u het laatst op een toets hebt gedrukt of enkele minuten na het einde van een programma schakelt de afwasautomaat automatisch over op de stand-bymodus om energie te besparen. Het display en de controlelampjes worden uitgeschakeld. Alleen het controlelampje \diamond / ∇ knippert langzaam.

Wanneer u de afwasautomaat na het einde van een programma niet uitschakelt of opent, wordt het toestel na enkele minuten in de stand-bymodus automatisch volledig uitgeschakeld.

U kunt de stand-byoptimalisering ook uitschakelen. Als u dat doet, worden het display en de controlelampjes niet meer automatisch uitgeschakeld en wordt de afwasautomaat pas na ca. 6 uur automatisch uitgeschakeld. Hierdoor stijgt het energieverbruik.

Tijdens een programma of wanneer een melding voor het bijvullen van zout of naspoelmiddel of een foutmelding wordt weergegeven, schakelt de afwasautomaat niet over op de stand-bymodus.

■ Schakel de afwasautomaat uit met de toets $\textcircled{1}$.

■ Hou de toets \diamond / ∇ ingedrukt en schakel **tegelijkertijd** de afwasautomaat in met de toets $\textcircled{1}$.

Hou de toets \diamond / ∇ minstens 4 seconden ingedrukt, totdat het controlelampje \diamond / ∇ aangaat.

Als dit niet het geval is, begint u opnieuw.

■ Druk 8 keer op de toets "Startuit - stel \diamond ".

Het controlelampje "Startuitstel \diamond " knippert 8 keer kort.

Een melding op het display geeft aan of de functie "Stand-byoptimalisering" is ingeschakeld.

– "P 1": De functie "Stand-byoptimalisering" is ingeschakeld.

– "P 0": De functie "Stand-byoptimalisering" is uitgeschakeld.

■ Druk op de toets \diamond / ∇ als u de instelling wilt wijzigen.

De instelling wordt direct opgeslagen.

■ Schakel de afwasautomaat uit met de toets $\textcircled{1}$.

Fabrieksinstellingen

Wanneer u de fabrieksinstellingen hebt gewijzigd en deze wilt herstellen, gaat u als volgt te werk.

- Schakel de afwasautomaat uit met de toets .
- Hou de toets  /  ingedrukt en schakel **tegelijktijd** de afwasautomaat in met de toets .
Hou de toets  /  minstens 4 seconden ingedrukt, totdat het controlelampje  /  aangaat.

Als dit niet het geval is, begint u opnieuw.

- Druk 12 keer op de toets "Startuit - stel .

Het controlelampje "Startuitstel  knippert 1 keer lang en 2 keer kort.

Een melding op het display geeft aan of een fabrieksinstelling is gewijzigd of niet.

- "P 1": De fabrieksinstellingen zijn van kracht.
- "P 0": Minstens één fabrieksinstelling is gewijzigd.

- Wilt u de fabrieksinstellingen herstellen, druk dan op de toets  / .

De instelling wordt direct opgeslagen.

- Schakel de afwasautomaat uit met de toets .

Reiniging en onderhoud

Controleer regelmatig (ongeveer om de 4 tot 6 maanden) heel uw afwasautomaat. De kans op storingen is daardoor kleiner.

 Alle oppervlakken zijn gevoelig voor krassen. Alle oppervlakken kunnen verkleuren of wijzigingen ondergaan wanneer ze in contact komen met ongeschikte reinigingsmiddelen.

Spoelruimte reinigen

Wanneer u altijd de juiste hoeveelheid reinigingsmiddel gebruikt, houdt u daarmee automatisch de spoelruimte schoon.

Wanneer zich echter toch kalk of vet heeft afgezet, kunt u deze aanslag met een speciaal reinigingsmiddel verwijderen (via de Service After Sales van Miele verkrijgbaar). Neem daarbij de aanwijzingen in acht die op de verpakking staan.

Als u vooral afwasprogramma's met lage reinigingstemperaturen (< 50 °C) gebruikt, is er risico op kiem- en geurvorming in de spoelruimte. Om de spoelruimte te reinigen en geurvorming te vermijden, moet u 1 keer per maand het programma "Intensief 75 °C" uitvoeren.

Reinig daarnaast ook regelmatig de zeven in de spoelruimte.

Deurdichting en deur reinigen

- Controleer de deurdichting regelmatig en verwijder eventuele etensresten met een vochtige doek.
- Veeg gemorste etens- en drankresten van de zijkanten van de deur af.

Deze delen horen niet bij de spoelruimte. De waterstralen kunnen daar niet bijkomen, waardoor deze delen niet worden gereinigd. Er kan daar bijgevolg schimmelvorming optreden.

Voorzijde van het toestel reinigen

 Vuil verwijdert u het best direct. Als het vuil er langere tijd op inwerkt, kan het soms niet meer worden verwijderd en kunnen de oppervlakken verkleuren of wijzigingen ondergaan.

- Reinig de voorzijde van het toestel met een schone sponsdoek, handafwasmiddel en warm water. Wrijf daarna alles droog met een zachte doek. U kunt om te reinigen ook een schone, vochtige microvezeldoek zonder reinigingsmiddel gebruiken.

Om schade aan de oppervlakken te voorkomen, mogen de volgende middelen niet worden gebruikt om de oppervlakken te reinigen:

- reinigingsmiddelen die soda, ammoniak, zuur of chloor bevatten,
- kalkoplossende reinigingsmiddelen,
- schurende reinigingsproducten, zoals schuurpoeder, schuurmelk, poetsstenen,
- reinigingsmiddelen met oplosmiddel,
- reinigingsmiddelen voor roestvrij staal,
- afwasmiddelen voor de afwasauto-maat,
- ovensprays,
- glasreinigers,
- schurende harde sponzen en borstels (bijv. schuursponzen),
- speciale "wondersponzen",
- scherpe metaalschrapers,
- stoomreinigers.

Reiniging en onderhoud

Zeefcombinatie in de spoelruimte reinigen

Op de bodem van de spoelruimte bevindt zich een zeefcombinatie. Deze zeefcombinatie houdt het ergste vuil tegen dat in het afwaswater zit. Op deze manier wordt voorkomen dat het vuil eerst in het circulatiesysteem en vervolgens via de sproeiarmen weer in de spoelruimte terechtkomt.

 U mag niet afwassen zonder zeefcombinatie!

De zeefcombinatie kan na verloop van tijd door het vuil verstopt raken. Hoe lang dat duurt, hangt af van uw huishouden.

Controleer de zeefcombinatie daarom regelmatig en reinig de zeefcombinatie indien nodig.

- Schakel eerst de afwasautomaat uit.

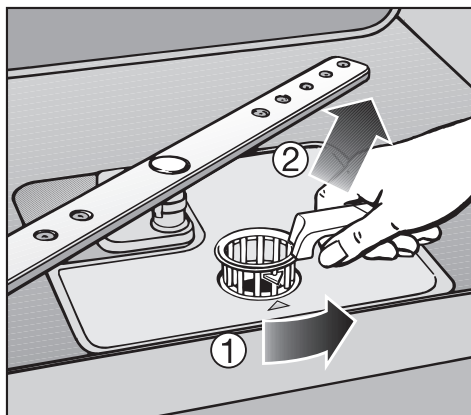

- Ontgrendel de zeefcombinatie ① door de greep naar achteren te draaien.
- Neem de zeefcombinatie uit het toestel ②. Ontdoe de zeefcombinatie van grove resten. Spoel de zeefcombinatie onder stromend water goed af. Gebruik daarbij eventueel een borstel.

 Voorkom dat er grove resten in het circulatiesysteem terechtkomen en dat het systeem verstopt raakt.

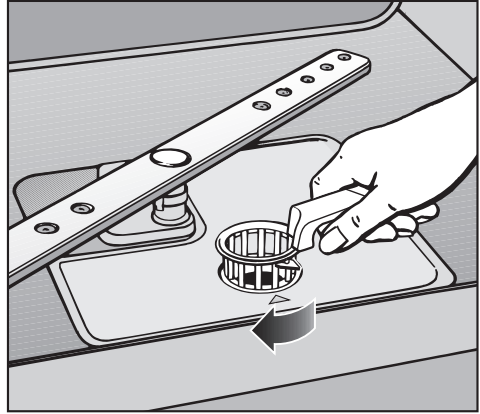
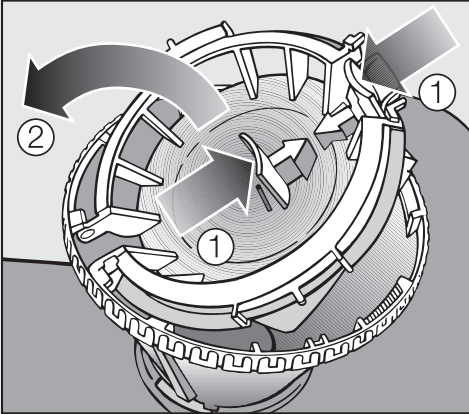

Om de binnenkant van het tuitvormige gedeelte van de zeefcombinatie te kunnen reinigen moet u het eerst openen.

- Doe dat door de greepjes naar elkaar toe te drukken (zie pijlen) ① en het klepje open te klappen ②.
- Reinig alle delen onder stromend water.
- Klap het klepje weer dicht en laat het vastklikken.

- Plaats de zeefcombinatie zo terug, dat ze plat tegen de bodem van de spoelruimte aanligt.
- Vergrendel vervolgens de zeefcombinatie door de greep van achteren naar voren te draaien, tot de pijltjes naar elkaar toewijzen.

 De zeefcombinatie moet goed zijn geplaatst en vergrendeld. Is dat niet het geval, dan is het mogelijk dat de grove resten in het circulatiesysteem terechtkomen en dat het systeem verstopt raakt.

Reiniging en onderhoud

Sproeiarmen reinigen

Het is mogelijk dat er etensresten vast gaan zitten in de sproeikoppen en de lagering van de sproeiarmen. Controleer de sproeiarmen derhalve regelmatig - ongeveer 2 tot 3 keer per jaar.

- Schakel eerst de afwasautomaat uit.

Verwijder de sproeiarmen als volgt:

- Trek (indien aanwezig) de besteklade naar buiten.
- Druk de **bovenste** sproeiarm omhoog, zodat de tanden in elkaar grijpen en schroef de sproeiarm er af.

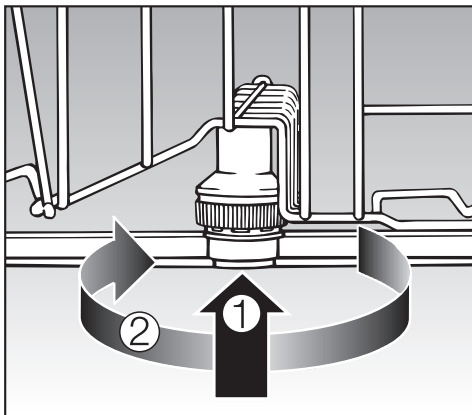

- Druk de **middelste** sproeiarm iets op (①), zodat de tanden in elkaar grijpen en schroef de sproeiarm er af (②).

- Trek de onderste korf naar buiten.

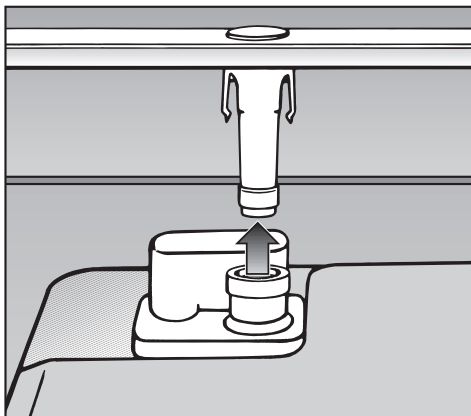

- Trek de **onderste** sproeiarm omhoog en haal hem er af.

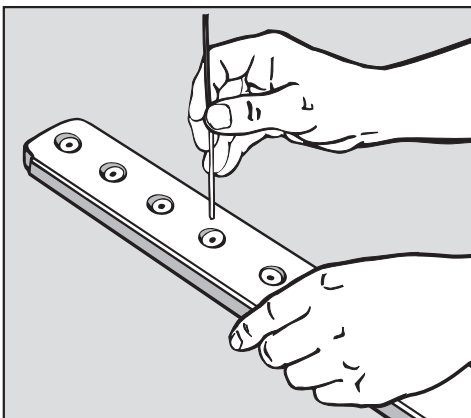



- Druk de etensresten in de sproeikoppen met een scherp voorwerp naar binnen.
- Spoel de sproeiarmen onder stromend water goed af.
- Zet de sproeiarmen weer terug en controleer of ze makkelijk ronddraaien.

De meeste problemen die zich bij het dagelijkse gebruik voordoen kunt u zelf oplossen. Doordat u dan geen beroep hoeft te doen op de dienst Herstellingen aan huis van Miele, bespaart u tijd en kosten!





Het onderstaande overzicht kan u helpen om de oorzaken van een probleem te vinden en problemen te verhelpen. Let echter op het volgende:

 Herstellingen mogen uitsluitend door vakmensen worden uitgevoerd. Door ondeskundig uitgevoerde herstellingen kunnen er niet te onderschatten risico's ontstaan voor de gebruiker.

Technische storingen		
Probleem	Oorzaak	Oplossing
Nadat de afwasautomaat met de toets ① is ingeschakeld, knippert het controlelampje  /  niet.	De stekker zit niet in het stopcontact.	Steek de stekker in het stopcontact.
	De zekering is gesprongen.	Schakel de zekering in (min. zekering: zie typeplaatje).
De afwasautomaat stopt met afwassen.	De zekering is gesprongen.	<ul style="list-style-type: none">– Schakel de zekering in (min. zekering: zie typeplaatje).– Als de zekering opnieuw springt, neem dan contact op met de dienst Herstellingen aan huis van Miele.

Wat gedaan als...

Probleem	Oorzaak	Oplossing
<p>De controlelampjes  /  en  knipperen tegelijkertijd. Het display geeft foutmelding "FXX" weer.</p>	<p>Er kan sprake zijn van een technische storing.</p>	<ul style="list-style-type: none"> – Schakel de afwasautomaat uit met de toets . Wacht een paar seconden. – Schakel de afwasautomaat in. – Kies met de toets "Programma"  het gewenste programma. – Druk op de toets  / . <p>Beginnen de controlelampjes opnieuw te knipperen, dan is er sprake van een technische storing.</p> <ul style="list-style-type: none"> – Neem contact op met de dienst Herstellingen aan huis van Miele.
<p>Het is ook mogelijk dat de afvoerpomp loopt terwijl de deur open is.</p>	<p>Foutmelding F70: Het Waterproof System heeft gereageerd.</p>	<ul style="list-style-type: none"> – Draai de waterkraan dicht. – Neem contact op met de dienst Herstellingen aan huis van Miele.

Storingen in de watertoevoer/waterafvoer		
Probleem	Oorzaak	Oplossing
Het controlelampje  /  begint afwisselend te knipperen en te branden.	De waterkraan is nog dichtgedraaid.	Draai de waterkraan helemaal open.
De afwasautomaat stopt met afwassen. Het controlelampje  /  knippert. Het display geeft foutmelding "FXX" weer.	Foutmelding F12/F13: Storing in de watertoevoer.	<p>Voordat u de storing verhelpt:</p> <ul style="list-style-type: none"> – Schakel de afwasautomaat uit met de toets . <ul style="list-style-type: none"> – Draai de waterkraan helemaal open. – Reinig de filter in de watertoevoer. Zie rubriek "Storingen verhelpen". – De stromingsdruk bij de wateraansluiting is lager dan 30 kPa (0,3 bar). Vraag de installateur om een oplossing.
	Foutmelding F11: Storing in de waterafvoer. Het is mogelijk dat er zich water bevindt in de spoelruimte.	<ul style="list-style-type: none"> – Reinig de zeefcombinatie. Zie rubriek "Reiniging en onderhoud". – Reinig de afvoer pomp. Zie rubriek "Storingen verhelpen". – Reinig de terugslagklep. Zie rubriek "Storingen verhelpen". – Verwijder eventuele knikken of lussen in de afvoerslang.

Wat gedaan als...

Algemene problemen met de afwasautomaat		
Probleem	Oorzaak	Oplossing
De controlelampjes en het display zijn donker. Alleen het controlelampje  /  knippert langzaam.	De controlelampjes en het display worden automatisch uitgeschakeld om energie te besparen (stand-bymodus).	Druk op de toets  . Het toestel wordt uit de stand-bymodus gehaald.
In het doseerbakje voor het reinigingsmiddel zijn na het afwasprogramma resten reinigingsmiddel achtergebleven.	Het doseerbakje voor het reinigingsmiddel was nog vochtig toen het reinigingsmiddel werd gedoseerd.	Zorg er bij het doseren van het reinigingsmiddel voor dat het doseerbakje voor het reinigingsmiddel droog is.
Het klepje van het doseerbakje voor het reinigingsmiddel gaat niet goed dicht.	Er zijn resten reinigingsmiddel achtergebleven die de sluiting blokkeren.	Verwijder de resten.
Na afloop van het programma zit er een vochtlaag op de binnenkant van de deur en mogelijk ook op de binnenwanden.	Dit is geen storing! Dit hoort bij het droogsysteem.	Geen! Het vocht verdampt na een tijdje.
Na afloop van het afwasprogramma zit er water in de spoelruimte.		Voordat u de storing verhelpt: – Schakel de afwasautomaat uit met de toets  .
	De zeefcombinatie in de spoelruimte is verstopt.	Reinig de zeefcombinatie. Zie rubriek "Reiniging en onderhoud".
	De afvoerpomp of de terugslagklep is geblokkeerd.	Reinig de afvoerpomp of de terugslagklep. Zie rubriek "Storingen verhelpen".
	Er zit een knik in de afvoerslang.	Haal de knik eruit.

Geluiden		
Probleem	Oorzaak	Oplossing
Kloppend geluid in de spoelruimte	Een sproeiarm slaat tegen vaatwerk.	Onderbreek het programma en verplaats het vaatwerk dat in de weg zit van de sproeiarmen.
Klapperend geluid in de spoelruimte	Het vaatwerk in de spoelruimte beweegt.	Onderbreek het programma en zet het vaatwerk goed vast.
	Er bevindt zich iets in de afvoerpomp (bijv. een kersenpit).	Verwijder het uit de afvoerpomp (zie rubriek "Afvoerpomp en terugslagklep reinigen").
Kloppend geluid in de waterleiding	Wordt eventueel veroorzaakt door de manier waarop de waterleiding is gemonteerd of doordat de waterleiding een te kleine diameter heeft.	Heeft geen invloed op de werking van de afwasauto-maat. Raadpleeg eventueel de installateur.

Wat gedaan als...

Onbevredigend resultaat		
Probleem	Oorzaak	Oplossing
Het vaatwerk is niet schoon.	Het vaatwerk werd niet juist geplaatst.	Hou rekening met de instructies in "Vaatwerk en bestek in de afwasautomaat plaatsen".
	Het programma was te zwak.	Kies een sterker programma (zie rubriek "Programma-overzicht").
	Het gaat om hardnekkig vuil terwijl het vaatwerk globaal gezien niet erg vuil was (bijv. theeresten).	Gebruik de extra functie "Automatic aanpassen" (zie rubriek "Extra functies").
	Er werd te weinig reinigingsmiddel gedoseerd.	Gebruik meer reinigingsmiddel of kies een ander reinigingsmiddel.
	De sproeiarmen zijn geblokkeerd door het vaatwerk.	Controleer of de sproeiarmen vrij kunnen draaien en verplaats het vaatwerk eventueel.
	De zeefcombinatie in de spoelruimte is niet schoon of niet juist geplaatst. Daardoor kunnen ook de sproeikoppen van de sproeiarmen verstopt zijn.	Reinig de zeefcombinatie of plaats de zeefcombinatie juist. Reinig zo nodig de sproeikoppen van de sproeiarmen (zie rubriek "Reiniging en onderhoud").
	De terugslagklep is in geopende toestand geblokkeerd. Vuil water loopt terug naar de spoelruimte.	Reinig de afvoerpomp en de terugslagklep. Zie rubriek "Storingen verhelpen".
Op glazen en bestek blijven strepen achter. Glazen krijgen een blauwachtige sluier. Deze aanslag kan er vanaf worden geveegd.	Er is een te hoge naspoelmiddeldosering ingesteld.	Verminder de dosering (zie rubriek "Naspoelmiddel").

Wat gedaan als...

Probleem	Oorzaak	Oplossing
Het vaatwerk wordt niet droog of glazen en bestek vertonen vlekken.	De naspoelmiddeldosering is te laag of het naspoelmiddelreservoir is leeg.	Vul het naspoelmiddelreservoir met naspoelmiddel, verhoog de dosering of kies bij de volgende vulling een ander naspoelmiddel (zie rubriek "Naspoelmiddel").
	Het vaatwerk werd te vroeg uit het toestel gehaald.	Haal het vaatwerk later uit het toestel (zie rubriek "Bediening").
	U gebruikt combinatiereinigingsmiddelen waarvan het droogvermogen te zwak is.	Gebruik een ander reinigingsmiddel of vul het naspoelmiddelreservoir met naspoelmiddel (zie rubriek "Naspoelmiddel").
Er is witte neerslag op het vaatwerk. De glazen en het bestek zijn melkachtig geworden. De neerslag kan worden afgeveegd.	De naspoelmiddeldosering is te laag.	Verhoog de dosering (zie rubriek "Naspoelmiddeldosering instellen").
	Er zit geen zout in het zoutreservoir.	Vul het zoutreservoir met regenererzout (zie rubriek "Zoutreservoir vullen met regenererzout").
	De dop van het zoutreservoir is niet goed gesloten.	Zet de dop rechtop en draai ze goed dicht.
	Er zijn ongeschikte combinatiereinigingsmiddelen gebruikt.	Gebruik een ander reinigingsmiddel. Gebruik eventueel normale tabletten of normaal poedervormig reinigingsmiddel.
	De waterontharder is op een te lage instelling geprogrammeerd.	Programmeer de waterontharder op een hogere instelling (zie rubriek "Waterontharder").

Wat gedaan als...

Probleem	Oorzaak	Oplossing
Glazen vertonen een bruinachtige/blauwachtige verkleuring. De neerslag kan niet worden afgeveegd.	Er hebben zich stoffen uit het reinigingsmiddel afgezet.	Kies onmiddellijk een ander reinigingsmiddel.
Glazen worden mat en verkleuren. De neerslag kan niet worden afgeveegd.	De glazen zijn niet geschikt voor de afwasautomaat. Er vindt een oppervlaktewijziging plaats.	Geen! Koop glazen die geschikt zijn voor de afwasautomaat.
Thee of lippenstift wordt niet volledig verwijderd.	Het gekozen programma heeft een te lage reinigingstemperatuur.	Kies een programma met een hogere reinigingstemperatuur.
	Het reinigingsmiddel heeft een te lage bleekwerking.	Gebruik een ander reinigingsmiddel.
Kunststof onderdelen zijn verkleurd.	Natuurlijke kleurstoffen, bijv. uit wortels, tomaten of ketchup, kunnen hiervan de oorzaak zijn. De hoeveelheid reinigingsmiddel of de bleekwerking van het reinigingsmiddel was te gering voor natuurlijke kleurstoffen.	Gebruik meer reinigingsmiddel (zie rubriek "Reinigingsmiddel"). Reeds verkleurde onderdelen krijgen de oorspronkelijke kleur niet terug.
Bestekonderdelen vertonen roestsporen.	De desbetreffende bestekonderdelen zijn onvoldoende roestbestendig.	Geen! Koop bestek dat geschikt is voor de afwasautomaat.
	Nadat u het zoutreservoir met regenererzout hebt gevuld, werd geen programma gestart. Zoutresten zijn in het normale reinigingsproces terechtgekomen.	Start na het vullen van het zoutreservoir met zout altijd het programma "Fijn" met de functie "Turbo".
	De dop van het zoutreservoir is niet goed gesloten.	Zet de dop rechtop en draai ze goed dicht.

De filter in de watertoevoer reinigen

Ter bescherming van het toevoerventiel zit er in de schroefkoppeling een filter. Is die vuil, dan loopt er te weinig water in de kuip.

 Het kunststof omhulsel van de wateraansluiting bevat een elektrisch onderdeel. Dat mag u niet in vloeistof onderdompelen!

Aanbeveling

Bevat het u geleverde leidingwater veel bestanddelen die in het water niet worden opgelost? Plaats dan bij voorkeur een grotere filter tussen de afsluitkraan en de schroefkoppeling van het veiligheidsventiel.

Deze filter is verkrijgbaar onder het bestelnummer M.-nr. 2665352 bij uw gespecialiseerd verdeler of bij de naverkoopdienst van Miele.

Om de filter schoon te maken:

- Maak het toestel stroomloos: Schakel de afwasautomaat dan uit en trek de stekker uit het stopcontact.
- Draai de waterkraan dicht.
- Schroef het watertoevoerventiel op de waterkraan.

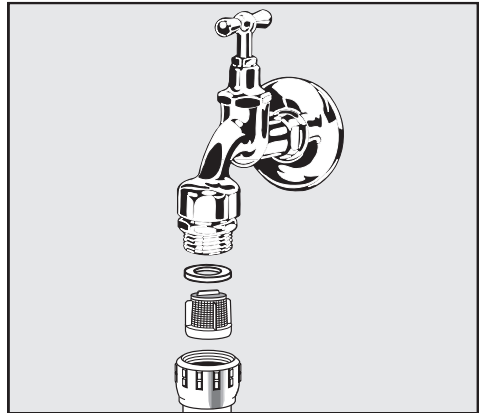

- Schroef het watertoevoerventiel los.
- Neem het dichtingsschijfje uit de schroefkoppeling. Trek het filtertje met een combinatie- of punttang uit en maak het schoon.
- Breng het filtertje met de dichting weer aan. Zit de dichting wel juist?!
- Schroef het watertoevoerventiel op de waterkraan. Let erop dat u de schroefkoppeling niet schuin op de waterkraan draait.
- Draai de waterkraan open. Indien er water lekt, draai dan de schroefkoppeling steviger aan. Misschien zit ze schuin op de kraan. Zet het toevoerventiel keurig recht op de kraan. Draai het stevig aan.

Storingen verhelpen

Afvoerpomp en terugslagklep reinigen

Als er zich water in de spoelruimte bevindt na afloop van een programma, betekent dit dat het niet is weggepompt. Mogelijk wordt de afvoerpomp of de terugslagklep geblokkeerd door voorwerpen. Deze kunt u makkelijk verwijderen.

- Ontkoppel het toestel van het elektriciteitsnet. Schakel de afwasautomaat hiertoe uit en trek de stekker uit het stopcontact.
- Haal de zeefcombinatie uit de spoelruimte. Zie rubriek "Reiniging en onderhoud", "Zeefcombinatie in de spoelruimte reinigen".
- Schep het water met een bekertje uit de spoelruimte.

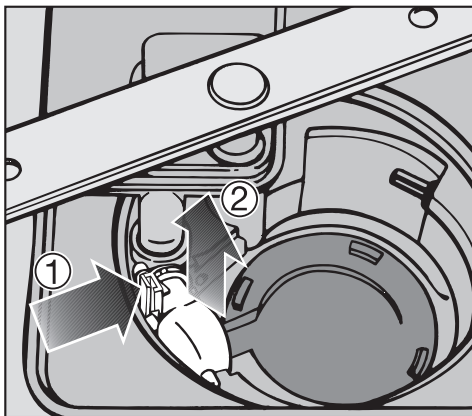

- Druk de vergrendeling van de terugslagklep naar binnen ①.
- Til de terugslagklep omhoog en verwijder de terugslagklep ②. Spoel deze vervolgens onder stromend water goed af.

- Verwijder alle voorwerpen die de terugslagklep blokkeren.

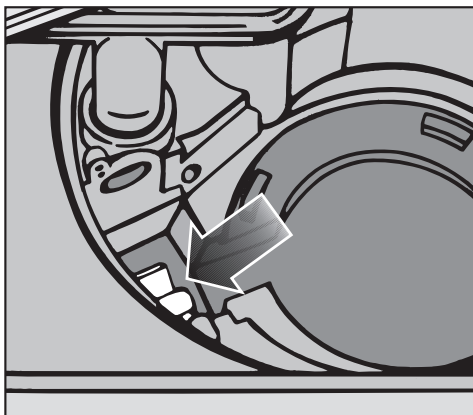

Onder de terugslagklep bevindt zich de afvoerpomp (zie pijl).

- Verwijder alle voorwerpen die de afvoerpomp blokkeren. Hou er rekening mee dat glassplinters bijzonder moeilijk te zien zijn. Draai ter controle het loopwiel van de afvoerpomp met de hand. Het loopwiel draait niet soepel, maar schoksgewijs.
- Zet de terugslagklep weer zorgvuldig op zijn plaats.

⚠ De terugslagklep moet vastklikken!

Reinig de afvoerpomp en de terugslagklep voorzichtig. Zo vermijdt u dat u delicate onderdelen beschadigt.

Reparaties

Mocht u een opgetreden storing ondanks bovenstaande tips niet zelf kunnen verhelpen, neem dan contact op met:

- de Miele-vakhandel of
- de Technische Dienst van Miele

Het telefoonnummer van de Technische Dienst van Miele vindt u op de achterzijde van deze gebruiksaanwijzing.

- Wanneer u de Technische Dienst inschakelt, geef dan het model en het nummer van de afwasautomaat op.

Beide gegevens vindt u op het typeplaatje aan de rechter zijkant van de deur.

Programma-actualisering (Update)

Reinigingsmiddelen, afwasgewoonten en afwasvoorschriften zullen in de toekomst veranderingen ondergaan. De spoel- en afwasprogramma's zullen daaraan moeten worden aangepast.

De Technische Dienst zal in de toekomst in staat zijn het afwasprogramma te updaten en in het geheugen van uw afwasautomaat op te slaan. Miele zal zelf aangeven wanneer de programma's kunnen worden geactualiseerd.

Voor testinstituten

In de brochure "**Vergelijkende tests**" vindt u alle vereiste informatie over vergelijkende tests en geluidsmetingen. Aarzel niet om deze up-to-date brochure aan te vragen per e-mail bij:

- testinfo@miele.de



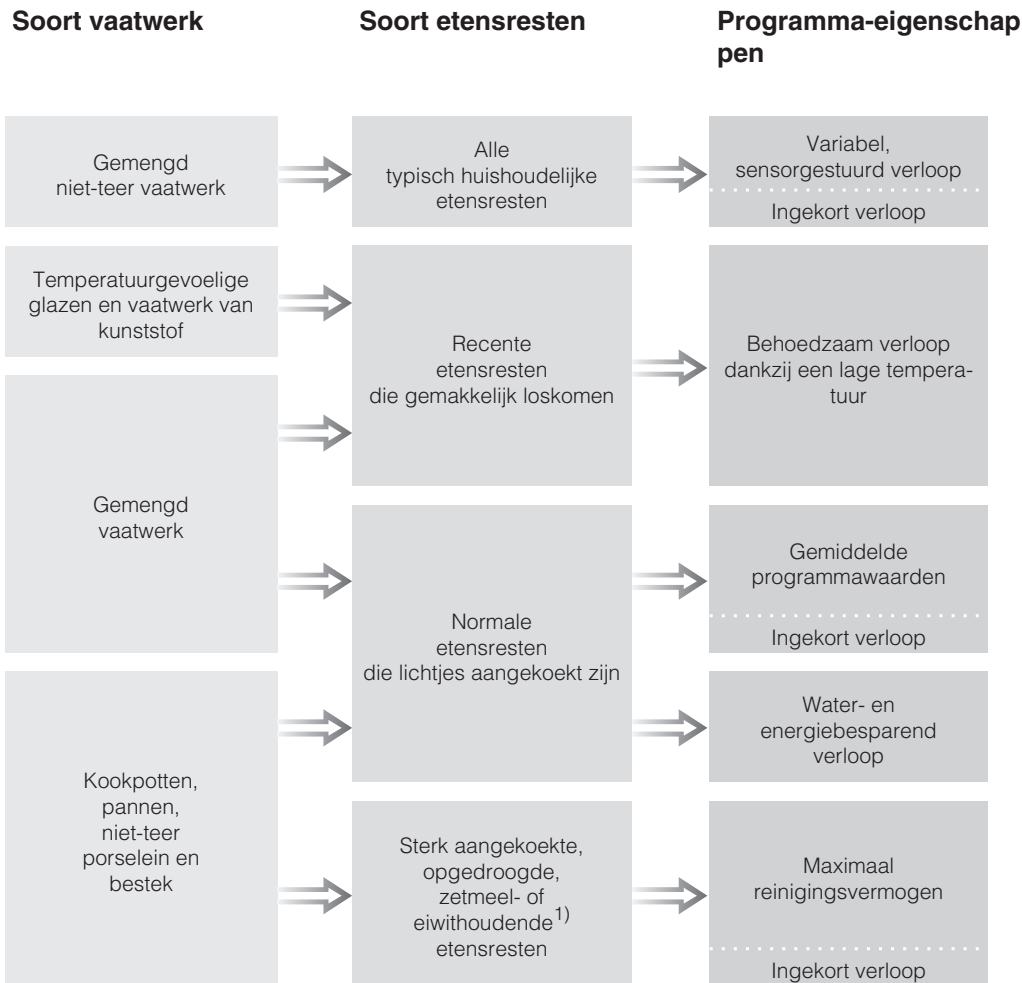

- Geef daarbij het model en het nummer van de afwasautomaat op. Zie typeplaatje.

Programmaoverzicht

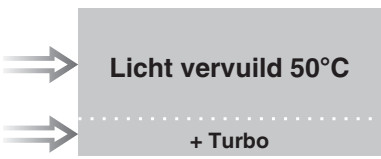

1) Zetmeelhoudende etensresten zijn bijv. resten van aardappels, pasta, rijst, stampot of hutsepot. Eiwithoudende etensresten zijn bijv. resten van gebraden vlees, vis, eieren, soufflés of gratins.

Programmaoverzicht

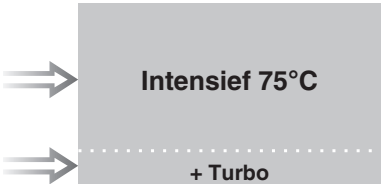
Programma	Reinigingsmiddel	
	Vakje I ²⁾	Vakje II ²⁾
 <p>Automatic + Turbo</p>	–	25 ml of 1 tablet
 <p>Fijn</p>	–	20 ml of 1 tablet
 <p>Licht vervuild 50°C + Turbo</p>	–	25 ml of 1 tablet ³⁾
 <p>ECO</p>	–	25 ml of 1 tablet
 <p>Intensief 75°C + Turbo</p>	10 ml	25 ml of 1 tablet

²⁾ Zie rubriek "Reinigingsmiddel".

³⁾ Het is mogelijk dat bepaalde tabletten niet volledig oplossen.

Programmaoverzicht

Programma	Programmaverloop					
	Voorspoelen	Reinigen °C	Tussenspoelen		Naspoelen °C	Drogen
			1	2		
Automatic	Variabel programmaverloop, sensorgestuurde aanpassing aan de hoeveelheid vaatwerk en de etensresten					
	Indien nodig	45-65	Indien nodig		68	X
Fijn 	X	45	X		55	X
ECO ¹⁾		45	X		60	X
Licht vervuild 50 °C		50	X		68	X
Intensief 75 °C	X	75	X		68	X

1) Standaardprogramma voor de reiniging van normaal vervuild vaatwerk.

Dit programma is voor de reiniging van normaal vervuild vaatwerk het efficiëntst qua energie- en waterverbruik.

Programmaoverzicht

Verbruik ²⁾			Duur ²⁾	
Stroom		Water	Koud water 15 °C u:min	Warm water 55 °C u:min
Koud water 15 °C kWh	Warm water 55 °C kWh	Liter		
0,95 ³⁾ -1,35 ⁴⁾	0,70 ³⁾ -1,00 ⁴⁾	10,0 ³⁾ -17,0 ⁴⁾	1:36-2:38	1:23-2:21
0,85	0,45	13,0	1:40	1:30
0,94 ⁵⁾ / 0,93 ⁶⁾	0,59 ⁵⁾ / 0,58 ⁶⁾	10,0	2:52	2:43
1,20	0,90	10,0	1:42	1:33
1,55	1,15	13,0	2:40	2:29

2) De opgegeven waarden zijn volgens EN 50242 berekend. De waarden kunnen in de praktijk door wisselende omstandigheden of door de invloed van sensoren duidelijk variëren.

Bij de aangegeven duur zijn wij uitgegaan van een normaal huishouden.

Door de functie "Turbo" (afhankelijk van het model) te kiezen, kan een programma met maximaal 50 minuten worden ingekort. Het stroomverbruik kan hierbij maximaal 0,2 kWh stijgen.

3) Halfvol met licht vervuild vaatwerk

4) Vol met sterk vervuild vaatwerk

5) Toestellen met besteklade

6) Toestellen met bestekkorf

Mits toeslag verkrijgbaar toebehoren

Uw afwasautomaat nog efficiënter gebruiken

Om uw toestel nog beter op uw individuele wensen af te stemmen, kunt u bij uw Miele-handelaar of via de Service After Sales van Miele extra toebehoren verkrijgen.

Het is mogelijk dat bepaald toebehoren al tot de standaarduitrusting van uw toestel behoort. Dit hangt af van het model.

U wilt...

dan hebt u nodig...

...afzonderlijke onderdelen van de Miele Cappuccinatore afwassen

...een Cappuccinatore-inzet voor de bovenste korf

...extra ruimte om bestek af te wassen

...een bestekkorf voor de onderste korf

...glazen met lange stelen afwassen

...een glasbeugel voor de onderste korf

De afwasautomaat is standaard voorzien van een aansluitkabel met stekker voor aansluiting op een stopcontact met aarding.

 De afwasautomaat moet zo worden geplaatst dat men altijd zonder problemen bij het stopcontact kan komen.

Gebruik om veiligheidsredenen geen verlengkabel. Het gebruik van een verlengkabel verhoogt het risico op oververhitting en daarmee op brand.

Wanneer de aansluitkabel is beschadigd, moet deze door een speciale aansluitkabel worden vervangen. Neem contact op met uw Miele-handelaar of met de dienst Herstellingen aan huis van Miele. Om veiligheidsredenen mag de aansluitkabel alleen door gekwalificeerde vakmensen of door de dienst Herstellingen aan huis van Miele worden vervangen.

Het toestel mag niet op gelijkstroom-wisselstroommutators worden aangesloten, die bijvoorbeeld bij **stroomvoorziening op zonne-energie** worden gebruikt. In dat geval kunnen er zich bij het inschakelen van het toestel spanningspieken voordoen, die ertoe kunnen leiden dat het toestel wordt uitgeschakeld om veiligheidsredenen. De elektronische besturing kan beschadigd raken!

De stekker van de aansluitkabel van het toestel mag niet worden vervangen door een **energiebesparende stekker** (bijv. van het merk SavaPlug). Hierdoor wordt de energietoevoer naar het toestel verminderd en wordt het toestel te warm.

 Controleer voordat u de afwasautomaat in gebruik neemt of de elektrische gegevens van uw elektrische installatie (spanning, frequentie en zekering) overeenkomen met de gegevens op het typeplaatje en dat het stopcontact geschikt is voor de stekker van de afwasautomaat.

De technische gegevens vindt u op het typeplaatje aan de rechterzijkant van de deur.

 De elektrische installatie moet volgens VDE 0100 uitgevoerd zijn!

Watersaansluiting

Het Waterproof System van Miele

Bij vakkundige installatie geeft Miele de garantie dat het Waterproof System een grondige bescherming tegen waterschade biedt tijdens de hele levensduur van de afwasautomaat.

Watertoevoer

 Het water in de afwasautomaat is geen drinkwater!

- De afwasautomaat mag worden aangesloten op koud of warm water tot maximaal 60 °C.
Wanneer u beschikt over energiebesparende warmwaterbereiding, raden wij u aan om de afwasautomaat op warm water aan te sluiten. Zo bespaart u stroomkosten en tijd. Er wordt in alle programma's met warm water afgewassen.
- De watertoevoerslang is ca. 1,5 m lang. Er is een 1,5 m lange, flexibele metalen slang (proefdruk 14000 kPa/140 bar) verkrijgbaar.
- Voor de aansluiting is een waterkraan met $\frac{3}{4}$ "-schroefkoppeling noodzakelijk.
- Een terugslagklep is niet noodzakelijk, aangezien het toestel voldoet aan de waterveiligheidsnormen.
- De waterdruk (stromingsdruk bij de watersaansluiting) moet tussen de 30 en 1000 kPa (0,3 en 10 bar) liggen. Is de druk hoger, dan moet een drukreducerend ventiel worden ingebouwd.

Controleer nadat u het toestel voor het eerst in gebruik hebt genomen of de watertoevoer niet lekt om na te gaan of de aansluiting goed is uitgevoerd.

⚠ Om schade aan het toestel te voorkomen, mag u de afwasauto-maat alleen op een volledig ont-luchte waterleiding aansluiten.

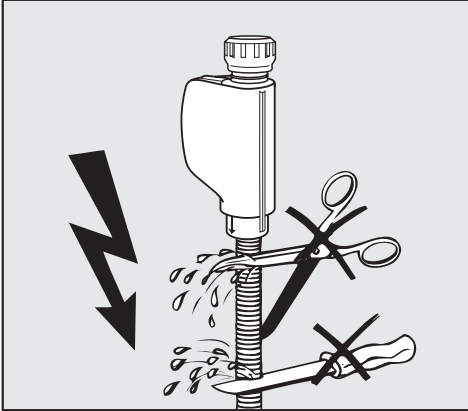

⚠ De watertoevoerslang mag **niet** korter worden gemaakt of bescha-digd want in de slang zitten onder-delen die onder spanning staan wanneer het toestel wordt aangeslo-ten op het elektriciteitsnet (zie af-beelding).

WATERAANSLUITING

Waterafvoer

- In de afvoer van de afwasautomaat bevindt zich een terugslagklep, zodat er geen vuil water via de afvoerslang in de afwasautomaat terug kan stromen.
- De afwasautomaat is voorzien van een flexibele afvoerslang van ca. 1,5 m met een diameter van 22 mm binnenwerks.
- De afvoerslang kan met nog een slang en met een verbindingstuk worden verlengd. De afvoerslang mag maximaal 4 m lang zijn en de opvoerhoogte mag maximaal 1 m zijn!
- Voor de aansluiting van de slang op het afvoersysteem ter plaatse is bovendien een slangklem bij de afwasautomaat meegeleverd (zie montageschets).
- De slang kan langs rechts of links worden geplaatst.
- De aansluituit voor de afvoerslang is geschikt voor slangen van verschillende diameters. Steekt de aansluituit te ver in de afvoerslang, dan moet de aansluituit korter worden gemaakt. Gebeurt dat niet, dan kan de afvoerslang verstopt raken.
- De afvoerslang mag niet korter worden gemaakt!

 Zorg ervoor dat er geen knikken in de afvoerslang komen!

Controleer nadat u het toestel voor het eerst in gebruik hebt genomen of de waterafvoer niet lekt om na te gaan of de aansluiting goed is uitgevoerd.

Beluchting van de waterafvoer

Ligt de waterafvoeraansluiting op de plaats van opstelling dieper dan de geleiding voor de wieltjes van de onderste korf in de deur, dan moet de waterafvoer worden belucht. Gebeurt dat niet, dan kan het water tijdens een programma door de werking van de sifon uit de spoelruimte stromen.

Hoe beluchten:

- Open de deur van de afwasautomaat volledig.

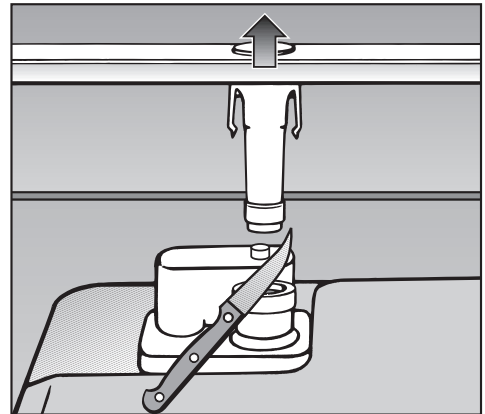

- Trek de onderste sproeiarm omhoog en haal deze eraf.
- Snijd de dop van de beluchtingsklep in de spoelruimte af.

Technische gegevens

Model afwasautomaat	Normaal	XXL
Hoogte vrijstaand toestel	84,5 cm (verstelbaar + 3,5 cm)	-
Hoogte inbouwtoestel	80,5 cm (verstelbaar + 6,5 cm)	84,5 cm (verstelbaar + 6,5 cm)
Hoogte van de inbouwnis	Vanaf 80,5 cm (+ 6,5 cm)	Vanaf 84,5 cm (+ 6,5 cm)
Breedte	59,8 cm	59,8 cm
Breedte van de inbouwnis	60 cm	60 cm
Diepte		
Vrijstaand toestel	60 cm	-
Inbouwtoestel	57 cm	57 cm
Gewicht	Max. 67 kg	Max. 59 kg
Spanning	230 V	230 V
Aansluitwaarde	2200 W	2200 W
Zekering	10 A	10 A
Energieverbruik in uitstand	0,20 W	0,20 W
Energieverbruik in niet-uitgeschakelde toestand	0,30 W	0,30 W
Keurmerk	KEMA, VDE, radio- en tv-ontstoring	KEMA, VDE, radio- en tv-ontstoring
Waterdruk	30 - 1000 kPa (0,3 - 10 bar)	30 - 1000 kPa (0,3 - 10 bar)
Warmwateraansluiting	Tot max. 60 °C	Tot max. 60 °C
Opvoerhoogte	Max. 1 m	Max. 1 m
Afpomplengte	Max. 4 m	Max. 4 m
Aansluitkabel	Ca. 1,7 m	Ca. 1,7 m
Capaciteit	13/14 couverts*	13/14 couverts*

* afhankelijk van het model

N.V. Miele België

Z.5 Mollem 480

Hof te Bollebeeklaan 9 – 1730 Mollem

Herstellingen bij u thuis

Bij storingen staan verschillende Miele-technici voor u klaar in uw onmiddellijke omgeving.

Kies dus het telefoonnummer van uw streek.

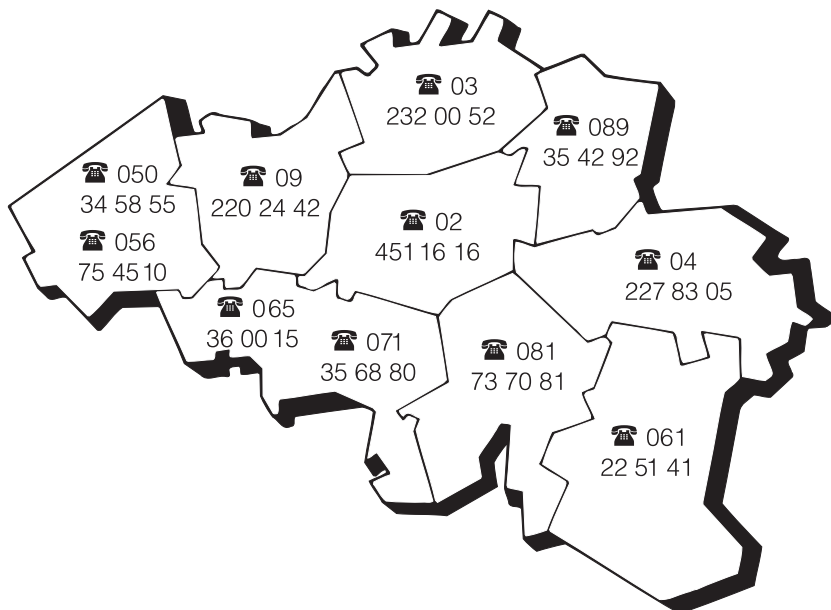

Dienst "Onderdelen en Toebehoren": (02) 451.16.00

Voor nadere inlichtingen: dienst "Consumentenbelangen": (02) 451.16.80

Fax: (02) 451.14.14

Internet: <http://www.miele.be>

Duitsland - Miele & Cie. KG, Carl-Miele-Straße 29, 33332 Gütersloh