

BOSE[®]



SoundTouch™ 120

home theater system



Brugervejledning • Bedienungsanleitung
Gebruikershandleiding • Käyttöohje • Manuale di istruzioni
Felhasználói útmutató • Podręcznik użytkownika
Manual do Proprietário • Bruksanvisning

Belangrijke veiligheidsinstructies

Lees deze gebruikershandleiding zorgvuldig door en bewaar deze voor toekomstig gebruik.



De bliksemschicht met pijlpunt in een gelijkzijdige driehoek waarschuwt de gebruiker voor de aanwezigheid van niet-geïsoleerde gevaarlijke spanning in de behuizing van het systeem, die zo hoog kan zijn dat er een risico op elektrische schokken bestaat.



Het uitroepteken in een gelijkzijdige driehoek maakt de gebruiker attent op belangrijke bedienings- en onderhoudsinstructies in de gebruikershandleiding.



WAARSCHUWINGEN:

- Om het risico op brand en elektrische schokken te verlagen, mag dit product niet aan regen of vocht worden blootgesteld.
- Stel dit apparaat niet bloot aan druipende of spattende vloeistoffen en plaats geen met vloeistof gevulde voorwerpen, zoals vazen, op of bij het apparaat. Evenals bij andere elektronische producten dient u op te passen dat er geen vloeistof in het product terechtkomt. Blootstelling aan vloeistoffen kan leiden tot een defect en/of brandgevaar.
- Alleen vervangen door een AA (IEC LR06)-alkalinebatterij (of -batterijen).
- Plaats geen open vlammen, zoals brandende kaarsen, op of bij het product.



WAARSCHUWINGEN:

- Er mogen geen wijzigingen aan het product worden aangebracht door onbevoegden. Dergelijke wijzigingen kunnen de veiligheid, de naleving van voorschriften en de werking van het systeem in gevaar brengen en kunnen ertoe leiden dat de garantie vervalt.
- Langdurige blootstelling aan harde muziek kan gehoorschade veroorzaken. U kunt extreme volumes beter vermijden wanneer u een hoofdtelefoon gebruikt, vooral gedurende langere tijd.



WAARSCHUWING: Bevat kleine onderdelen die een verstikkingsgevaar kunnen vormen. Niet geschikt voor kinderen jonger dan 3 jaar.



WAARSCHUWING: Dit product bevat magnetisch materiaal. Neem contact op met uw arts als u vragen hebt over de invloed die dit kan hebben op de werking van uw implanteerbare medische hulpmiddel.

OPMERKINGEN:

- Het productlabel bevindt zich aan de onderkant van de console.
- Wanneer de netstekker of aansluiting van een apparaat als stroomonderbreker wordt gebruikt, dient deze stroomonderbreker steeds goed bereikbaar te zijn.
- Dit product moet binnenshuis worden gebruikt. Het is niet ontworpen of getest voor gebruik buitenshuis, in recreatievoertuigen of op boten.
- De bij het systeem geleverde luidsprekerkabels en aansluitkabels zijn niet goedgekeurd voor installatie in een muur. Raadpleeg de plaatselijke bouwvoorschriften voor het juiste type bedrading en kabels voor installatie in een muur.

Belangrijke veiligheidsinstructies

1. Lees deze instructies door.
2. Bewaar deze instructies.
3. Neem alle waarschuwingen in acht.
4. Volg alle instructies.
5. Gebruik dit apparaat niet in de buurt van water.
6. Alleen met een droge doek reinigen.
7. De ventilatieopeningen niet blokkeren. Installeer het apparaat volgens de instructies van de fabrikant.
8. Niet installeren in de buurt van warmtebronnen, zoals radiatoren, verwarmingsroosters, kachels of andere apparaten (waaronder versterkers) die warmte produceren.
9. Zorg dat er niet op de voeding of het netsnoer wordt gelopen en dat het netsnoer niet wordt afgeknelnd, met name bij stekkers, stopcontacten en het punt waar deze uit het apparaat komen.
10. Gebruik uitsluitend randapparatuur/accessoires die door de fabrikant worden gespecificeerd.
11. Verwijder de stekker van dit apparaat uit het stopcontact bij onweer of als het langere tijd niet wordt gebruikt.
12. Laat onderhoud over aan bevoegde onderhoudsmedewerkers. Reparatie is vereist als het apparaat is beschadigd, zoals wanneer de voeding of het netsnoer is beschadigd, wanneer er vloeistof is gemorst of voorwerpen in het apparaat zijn gevallen, wanneer het apparaat is blootgesteld aan regen of vocht, niet normaal werkt of is gevallen.

Wettelijk verplichte informatie

Opmerking: Dit apparaat is getest en voldoet aan de normen voor een digitaal apparaat van klasse B, volgens deel 15 van de FCC-voorschriften. Deze normen zijn bedoeld om redelijke bescherming te bieden tegen schadelijke storing bij installatie in een woonomgeving. Dit apparaat genereert en gebruikt radiofrequente energie en kan deze uitzenden en het kan, als het niet wordt geïnstalleerd en gebruikt volgens de instructies, schadelijke storing veroorzaken aan radiocommunicatie. Er is echter geen garantie dat er geen storing zal optreden bij een bepaalde installatie. Als dit apparaat schadelijke storing veroorzaakt aan de ontvangst van radio of tv, hetgeen kan worden bepaald door het apparaat aan en uit te zetten, wordt geadviseerd te trachten de storing te verhelpen door een of meer van de volgende maatregelen:

- Richt de ontvangstantenne opnieuw of verplaats deze.
- Vergroot de afstand tussen de apparatuur en de ontvanger.
- Sluit de apparatuur aan op een stopcontact van een andere groep dan de groep waarop de ontvanger is aangesloten.
- Voor hulp neemt u contact op met de dealer of een ervaren radio- of tv-technicus.

Veranderingen of aanpassingen die niet uitdrukkelijk zijn goedgekeurd door Bose Corporation kunnen leiden tot het vervallen van de bevoegdheid van de gebruiker om dit apparaat te gebruiken.

Dit apparaat voldoet aan deel 15 van de FCC-voorschriften en aan de RSS-norm(en) van Industry Canada voor van vergunning vrijgestelde apparatuur. Op het gebruik zijn de volgende twee voorwaarden van toepassing: (1) Dit apparaat mag geen schadelijke storing veroorzaken, en (2) dit apparaat moet bestand zijn tegen externe storingen, inclusief storingen die mogelijk een ongewenste werking tot gevolg hebben.

Voor de SoundTouch™ draadloze adapter:

Dit apparaat moet worden geïnstalleerd en gebruikt met een minimale afstand van 20 cm tussen dit hulpmiddel en uw lichaam.

Dit digitale apparaat van klasse B voldoet aan de Canadese ICES-003-norm.

CAN ICES-3 (B)/NMB-3 (B)

Dit apparaat voldoet aan de stralingslimieten van de FCC en Industry Canada voor blootstelling van de bevolking aan RF-straling. Het mag niet worden geplaatst bij of samen worden gebruikt met andere antennes of zenders.



廢電池請回收

Gooi gebruikte batterijen op de juiste wijze weg, volgens de plaatselijke voorschriften. Niet verbranden.



Dit symbool betekent dat het product niet mag worden weggegooid als huishoudelijk afval en naar een geschikt inzamelpunt voor recycling moet worden gebracht. Het op de juiste wijze afvoeren en recyclen helpt natuurlijke hulpbronnen, de menselijke gezondheid en het milieu te beschermen. Voor meer informatie over het afvoeren en recyclen van dit product neemt u contact op met de gemeente waar u woont, de afvalverwerkingsdienst, of de winkel waar u dit product hebt gekocht.



Bose Corporation verklaart hierbij dat dit product voldoet aan de essentiële vereisten en andere relevante bepalingen van richtlijn 1999/5/EG en alle andere vereisten van de van toepassing zijnde EU-richtlijnen. De volledige conformiteitsverklaring kunt u vinden op: www.Bose.com/compliance

Namen van en gehalte aan giftige of gevaarlijke stoffen of elementen

Naam onderdeel	Giftige of gevaarlijke stoffen en elementen					
	Lood (Pb)	Kwik (Hg)	Cadmium (Cd)	Zeswaardig chroom (Cr(VI))	Polybroombifenyyl (PBB)	Polybroomdifenyylether (PBDE)
PCB's	X	O	O	O	O	O
Metalen onderdelen	X	O	O	O	O	O
Plastic onderdelen	O	O	O	O	O	O
Luidsprekers	X	O	O	O	O	O
Kabels	X	O	O	O	O	O

Deze tabel is opgesteld in overeenstemming met de bepalingen van SJ/T 11364.

O: Geeft aan dat het gehalte aan deze giftige of gevaarlijke stof in alle homogene materialen van dit onderdeel onder de maximaal toegelaten waarden in GB/T 26572 ligt.

X: Geeft aan dat de giftige of gevaarlijke stof in minstens één van de voor dit onderdeel gebruikte homogene materialen boven de maximaal toegelaten waarden in GB/T 26572 ligt

Wettelijk verplichte informatie

Vul het volgende in en bewaar deze informatie voor uw administratie:

De serienummers kunt u vinden op het aansluitpaneel van de Acoustimass®-module en op de verpakking van de afstandsbediening.

Modelnummer: _____

Serienummer van de module: _____

Serienummer van de afstandsbediening: _____

Serienummer van de console: _____

Serienummer van de soundbar: _____

Aankoopdatum: _____

Wij adviseren om het aankoopbewijs bij deze gebruikershandleiding te bewaren.

Fabricagedatum

De vier vetgedrukte cijfers in het serienummer geven de fabricagedatum aan. Het eerste cijfer is het fabricagejaar. "5" is 2005 of 2015. De cijfers 2-4 zijn de maand en de dag. "001" is 1 januari en "365" is 31 december.

Importeur in China: Bose Electronics (Shanghai) Company Limited, Part C, Plan 9, No. 353 North Riyang Road, China (Shanghai) Pilot Free Trade Zone

Importeur in de EU: Bose GP, Castleblayney Road, Carrickmacross, Ierland

Importeur in Taiwan: Bose Taiwan Branch, Room 905, 9F, Worldwide House, 131 Min Sheng East Rd, Section 3, Taipei, Taiwan, 105

App Store is een servicemerk van of Apple Inc.

Amazon, Kindle en Fire zijn handelsmerken van Amazon.com, Inc. of dochterondernemingen.

Android en Google Play zijn handelsmerken van Google, Inc.

Blu-ray Disc™ en Blu-ray™ zijn handelsmerken van de Blu-ray Disc Association.

Het *Bluetooth*™-woordmerk en de logo's zijn gedeponeerde handelsmerken die eigendom zijn van Bluetooth SIG, Inc. en het gebruik van dergelijke merken door Bose Corporation gebeurt onder licentie.



Vervaardigd onder licentie van Dolby Laboratories. Dolby en het dubbele-D-symbool zijn handelsmerken van Dolby Laboratories.



Voor DTS-octrooien raadpleegt u <http://patents.dts.com>. Vervaardigd onder licentie van Digital Theater Systems, INC. DTS, het symbool, en DTS en het symbool samen zijn gedeponeerde handelsmerken en DTS Digital Surround is een handelsmerk van DTS, Inc. © DTS, Inc. Alle rechten voorbehouden.



De termen HDMI en HDMI High-Definition Multimedia Interface, en het HDMI-logo, zijn handelsmerken of gedeponeerde handelsmerken van HDMI Licensing LLC in de Verenigde Staten en in andere landen.



iHeartRadio is een gedeponeerd handelsmerk van iHeartMedia, Inc.

Dit product bevat Spotify-software die onderworpen is aan licenties van derden die hier worden vermeld:

www.spotify.com/connect/third-party-licenses.

Spotify is een gedeponeerd handelsmerk van Spotify AB.

SoundTouch en het ontwerp van de mededeling ontrent draadloos gebruik zijn handelsmerken van Bose Corporation in de VS en andere landen.

Wi-Fi is een gedeponeerd merk van de Wi-Fi Alliance.

© 2015 Bose Corporation. Niets in deze uitgave mag worden gereproduceerd, gewijzigd, gedistribueerd of op andere wijze gebruikt zonder voorafgaande schriftelijke toestemming.

Inleiding

Informatie over uw SoundTouch® 120-thuisbioscoopstelsysteem	8
Eigenschappen van het systeem	8
SoundTouch™	8
Eigenschappen SoundTouch™	8
Het systeem uitpakken	9
Richtlijnen voor plaatsing.....	10
Voorbeeld van de plaatsing van het systeem.....	10

De Acoustimass®-module installeren

De rubbervoetjes aan de Acoustimass-module bevestigen	11
De Acoustimass-module op het lichtnet aansluiten	12

De soundbar installeren

De soundbar aansluiten	13
De soundbar aan de muur bevestigen.....	13

De console installeren

De SoundTouch™ draadloze adapter verbinden	14
De console op de tv aansluiten	14
Gebruik van de HDMI™ ARC-aansluiting.....	14
Tv's zonder HDMI™ ARC-aansluiting	15
De console op andere bronnen aansluiten	16
Aansluiten op met HDMI™ compatibele bronnen	16
Aansluiten op bronnen die niet compatibel zijn met HDMI™	16
Aansluiten op bronnen voor alleen audio.....	16

Het systeem opstarten

De console op het lichtnet aansluiten.....	17
De batterijen van de afstandsbediening aanbrengen.....	17
Het systeem aanzetten en uw taal selecteren	18
Controleren of er geluid is.....	18

Inhoud

ADAPTiQ®

De ADAPTiQ®-audiokalibratie uitvoeren	19
---	----

SoundTouch™ installeren

Het systeem aan uw Wi-Fi®-netwerk toevoegen	20
Het systeem toevoegen aan een bestaande SoundTouch™-account	20
De SoundTouch™-app downloaden en installeren.....	20
Het systeem met uw Wi-Fi®-thuisnetwerk verbinden.....	20

Gebruik van het systeem

Knoppen op de afstandsbediening	21
De universele afstandsbediening programmeren	22
Consumer Electronics Control	22
Uw via HDMI™ aangesloten bronnen testen op CEC.....	22
De afstandsbediening programmeren om uw bron te bedienen	23
Bron selecteren.....	24
Selecteer een bron die is aangesloten op het Bose®-systeem	24
Selecteer een bron die op de tv is aangesloten	24
Universele bronknoppen en consoleaansluitingen	24
Gebruik van de knop 	25
SoundTouch™	25
Bluetooth® draadloze technologie.....	25
AUX ZIJKANT.....	25
Het volume aanpassen.....	26
Functieknoppen.....	26
Een afstandsbediening van een andere fabrikant dan Bose® programmeren.....	26

Gebruik van SoundTouch™

Toegang tot SoundTouch™	27
Gebruik van de SoundTouch™-app.....	27
Gebruik van de SoundTouch™-bron	27

Bluetooth®

Een <i>Bluetooth</i> -apparaat koppelen	28
Een gekoppeld <i>Bluetooth</i> ®-apparaat verbinden.....	29
Gebruik van de knop 	29
Gebruik van de <i>Bluetooth</i> ®-functie op het gekoppelde apparaat.	29

Informatie over het systeem krijgen

Gebruik van het systeemmenu.....	30
Foutberichten	31
Statusindicatorlampje Acoustimass®-module.....	31

Informatie over het systeem krijgen

Verzorging en onderhoud

Problemen oplossen	32
Als uw console de Acoustimass®-module niet kan vinden	35
Foutberichten met betrekking tot ADAPTiQ®-audiokalibratie	35
Zet de fabrieksinstellingen van het systeem terug.....	36
Een bronknop op de afstandsbediening resetten.....	36
Serviceaansluitingen op de Acoustimass®-module	36
Schoonmaken	37
Klantenservice	37
Beperkte garantie.....	37
Technische informatie.....	37

Bijlage: Een computer gebruiken voor de installatie

Belangrijke installatie-informatie	38
Een desktopcomputer gebruiken voor de installatie	38
Het systeem configureren met behulp van een computer	38

Inleiding

Informatie over uw SoundTouch® 120-thuisbioscoopstelsysteem

Het SoundTouch™ 120-thuisbioscoopstelsysteem biedt audio van Bose®-kwaliteit voor videobronnen, SoundTouch™- en *Bluetooth*®-technologie.

Eigenschappen van het systeem

- De geavanceerde audioverwerking van Bose biedt een natuurlijk en levensecht geluid.
- De ADAPTIQ®-audiokalibratie optimaliseert de geluidskwaliteit.
- De display biedt toegang tot systeeminstellingen en informatie.
- De HDMI™-connectiviteit zorgt voor een gemakkelijke installatie en garandeert audio van hoge kwaliteit van de aangesloten bronnen.
- Biedt ondersteuning voor Consumer Electronics Control (CEC).
- Met de programmeerbare universele afstandsbediening kunt u uw tv, kabel-/satellietdecoder en andere aangesloten bronnen bedienen.
- De verborgen draadloze Acoustimass®-module biedt krachtige lage tonen.
- De soundbar kan aan de muur worden bevestigd (kit afzonderlijk verkrijgbaar).
- Met de SoundTouch™ draadloze adapter activeert u SoundTouch™ en *Bluetooth*® op uw systeem.

SoundTouch™

De SoundTouch™ biedt helder, kamervullend geluid, draadloos gestreamd via uw Wi-Fi-thuisnetwerk. Als u thuis Wi-Fi® hebt, bent u klaar om te genieten van uw favoriete muziek in elke kamer.

Eigenschappen SoundTouch™

- Genieten van draadloze toegang tot internetradio, muziekservices en uw muziekbibliotheek.
- U hebt toegang tot uw favoriete muziek met uw persoonlijke voorkeursinstellingen.
- Draadloze installatie met behulp van uw smartphone of tablet.
- Werkt met uw bestaande Wi-Fi-thuisnetwerk.
- Muziek streamen vanaf *Bluetooth*®-apparaten.
- Gratis SoundTouch™-app voor uw computer, smartphone of tablet.
- Eenvoudig verdere systemen toevoegen, wanneer u maar wilt, voor een luisterervaring in meerdere kamers.
- Dankzij de grote keuze aan Bose®-audiosystemen kunt u voor elke kamer de juiste oplossing kiezen.

Het systeem uitpakken

Pak de doos voorzichtig uit en controleer of de volgende onderdelen aanwezig zijn:

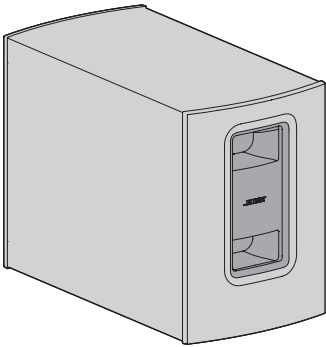

Acoustimass®-module



Rubbervoetjes

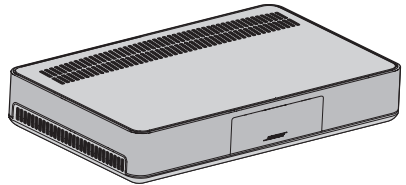

Console

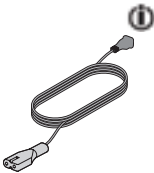

Netsnoer van de
Acoustimass-module

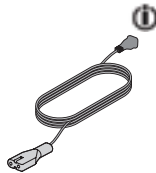

Netsnoer van de console

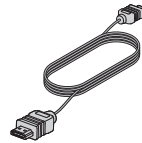

HDMI™-kabel

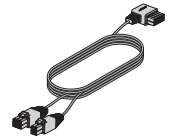

Luidsprekerkabel

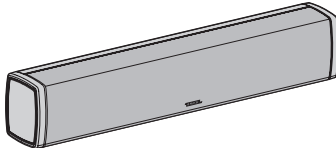

Soundbar

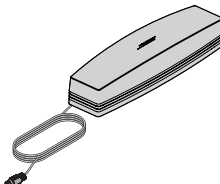

SoundTouch™ draadloze
adapter series II

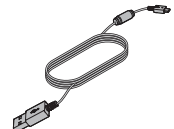

USB-kabel

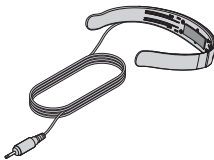

ADAPTiQ®-headset



Universele afstandsbediening

 De juiste netsnoeren voor uw regio worden bijgeleverd.

Opmerking: Als een deel van het systeem beschadigd is, mag u dit niet gebruiken. Neem contact op met uw erkende Bose®-dealer of de Bose-klantenservice. Zie het blad met contactgegevens in de doos.

Inleiding

Richtlijnen voor plaatsing

Om draadloze storing te voorkomen, houdt u andere draadloze apparatuur uit de buurt van het systeem. Plaats het systeem niet in of in de buurt van metalen kasten en andere audio-/videocomponenten en weg van directe warmtebronnen.

Acoustimass®-module	<ul style="list-style-type: none">• Plaats de Acoustimass-module op zijn rubbervoetjes langs dezelfde muur als uw tv of langs een andere muur in het voorste derde deel van de kamer.• Kies een stabiel en vlak oppervlak. Trillingen kunnen ertoe leiden dat de Acoustimass-module gaat schuiven, met name op gladde oppervlakken zoals marmer, glas of gepolijst hout.• Zorg dat er een stopcontact in de buurt is.
Soundbar	<ul style="list-style-type: none">• Plaats de soundbar vóór de tv.• Plaats de soundbar niet in een kast.
Console	<ul style="list-style-type: none">• Plaats de console bij de tv. Plaats de tv NIET op de console.• Zorg dat er een stopcontact in de buurt is.
SoundTouch™ draadloze adapter	<ul style="list-style-type: none">• Plaats de adapter 30 - 180 cm weg van de console, Acoustimass-module en andere draadloze apparaten om draadloze storing te vermijden.

Voorbeeld van de plaatsing van het systeem

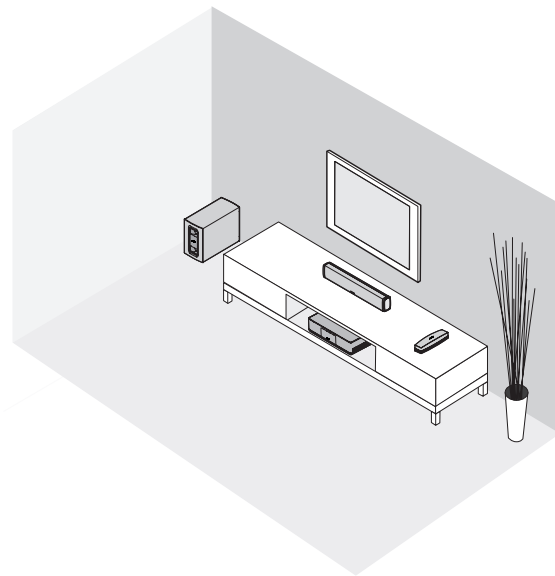

De rubbervoetjes aan de Acoustimass-module bevestigen

Bevestig de rubbervoetjes aan de Acoustimass-module om de vloer te beschermen.

1. Plaats de Acoustimass-module ondersteboven op een zacht oppervlak om deze tegen beschadiging te beschermen.
2. Bevestig de rubbervoetjes aan de onderkant van de Acoustimass-module.

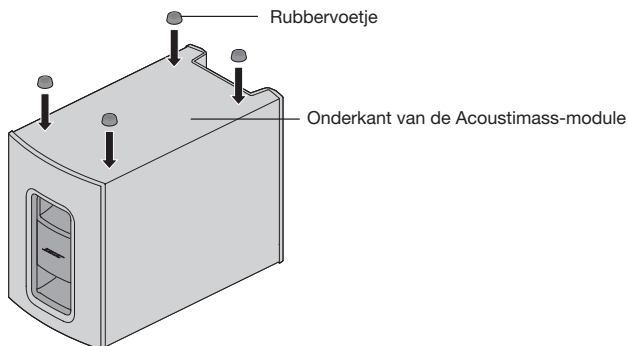

3. Plaats de Acoustimass-module op zijn voetjes.

Let op: Plaats de Acoustimass-module niet op de voorkant, achterkant, zijkant of bovenkant wanneer deze in gebruik is.

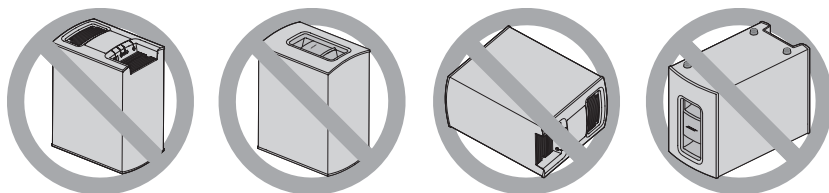

4. Verwijder alle beschermende folie. Als u deze niet verwijdert, kan deze een negatieve invloed hebben op de akoestiek.

De Acoustimass®-module installeren

De Acoustimass-module op het lichtnet aansluiten

1. Sluit het netsnoer aan op de aansluiting Power op de Acoustimass-module.

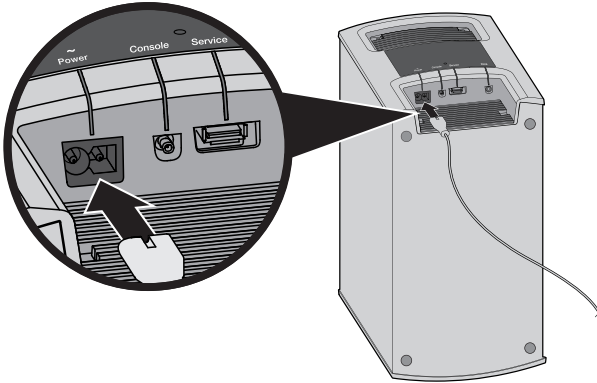

2. Sluit het netsnoer aan op een stopcontact.

De soundbar aansluiten

1. Sluit het uiteinde met twee stekkers van de luidsprekerkabel aan op de aansluitingen **Speaker Connections** op de console.

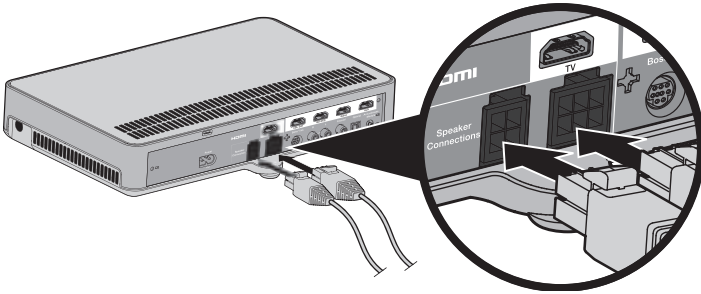

2. Sluit het andere uiteinde van de audiokabel aan op de 10-pinsaansluiting op de soundbar.

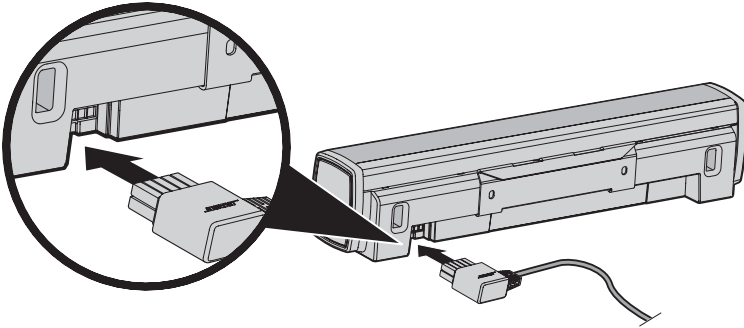

De soundbar aan de muur bevestigen

U kunt de soundbar aan een muur bevestigen. Als u de WB-120 Wall Mount Kit (muurbevestigingskit) wilt kopen, neem dan contact op met uw plaatselijke Bose-dealer of ga naar www.Bose.com

LET OP: Gebruik geen ander bevestigingsmateriaal voor de luidsprekers.

De console installeren

De SoundTouch™ draadloze adapter verbinden

Sluit de adapter aan op de aansluiting **Bose® link** op de console.

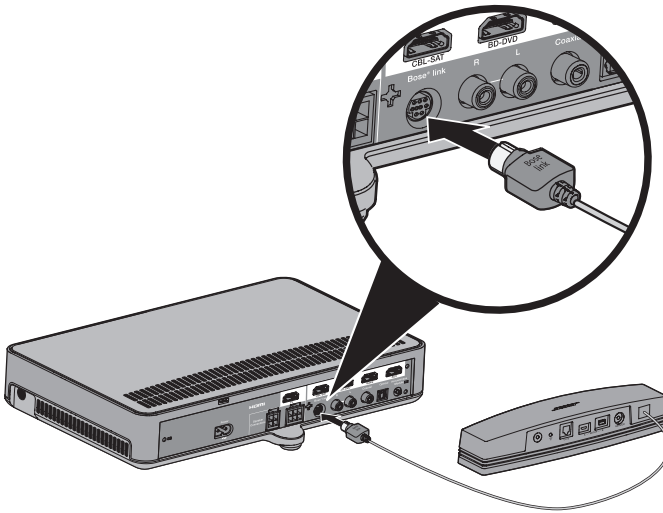

De console op de tv aansluiten

Gebruik de HDMI-aansluiting van de tv met het label **ARC** of **Audio Return Channel** indien beschikbaar. Als uw tv geen HDMI ARC-aansluiting heeft, raadpleeg dan pagina 15.

Gebruik van de HDMI™ ARC-aansluiting

Gebruik de Bose® HDMI-kabel om de console op de tv aan te sluiten.

1. Koppel de via HDMI aangesloten bronnen, zoals een kabel-/satellietdecoder, dvd- of Blu-ray Disc™-speler of gamesysteem los van de tv.
2. Sluit één uiteinde van de Bose® HDMI-kabel aan op de **TV**-aansluiting op de console.

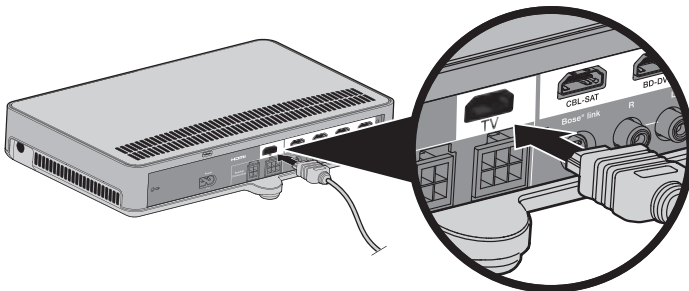

3. Sluit het andere uiteinde van de HDMI-kabel aan op de **HDMI**-aansluiting van de tv.

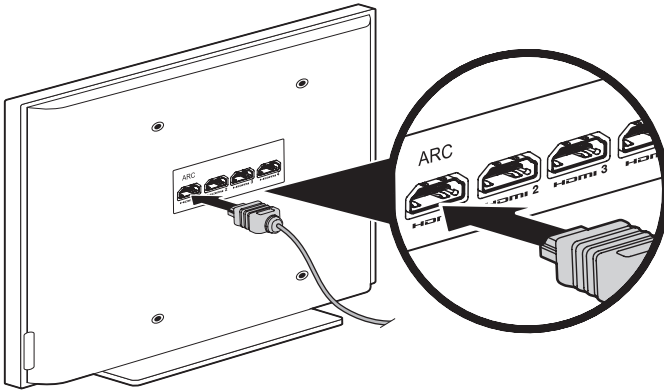

Tv's zonder HDMI™ ARC-aansluiting

Als uw tv geen HDMI ARC-aansluiting heeft, moet u mogelijk een secundaire aansluiting met de console maken met een optische, coaxiale of analoge stereoaudiokabel. Zonder deze secundaire aansluiting hoort u mogelijk geen audio van het Bose®-systeem.

Gebruik een secundaire aansluiting in de volgende configuraties:

- U gebruikt interne bronnen (zoals internettoepassingen of een etherantenne).
- U bent bezig bronnen op de tv aan te sluiten.

Zie de gebruikershandleiding van uw tv voor meer informatie.

Tip: Als uw tv aansluitpanelen voor audio IN en UIT heeft, gebruik dan audio **UIT** voor uw secundaire aansluiting.

De console installeren

De console op andere bronnen aansluiten

Aansluiten op met HDMI™ compatibele bronnen

U kunt de console op andere bronnen, zoals een kabel-/satellietdecoder, dvd- of Blu-ray Disc™-speler of gamesysteem, aansluiten met een HDMI-kabel (afzonderlijk verkrijgbaar). Als uw bron niet HDMI-compatibel is, zie dan "Aansluiten op bronnen die niet compatibel zijn met HDMI™" voor configuraties met apparaten die geen HDMI ondersteunen.

1. Sluit één uiteinde van een HDMI-kabel aan op de HDMI (UIT)-aansluiting van uw bron.
2. Sluit het andere uiteinde van de HDMI-kabel aan op de juiste HDMI-aansluiting op de console. Om bijvoorbeeld een gamesysteem aan te sluiten, sluit u een HDMI-kabel aan op de **GAME**-aansluiting.

Sluit andere bronnen aan op de juiste HDMI-aansluiting op de console.

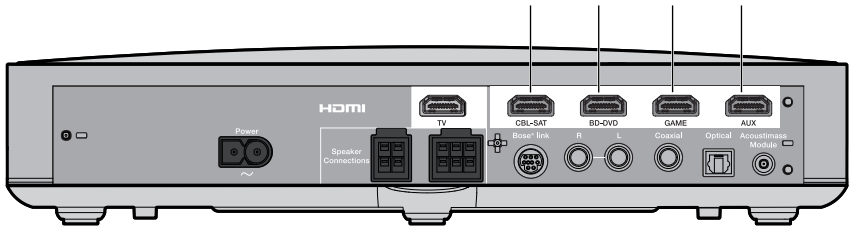

Aansluiten op bronnen die niet compatibel zijn met HDMI™

Als uw bron niet compatibel is met HDMI, sluit deze dan op uw tv aan met audio- en videokabels (afzonderlijk verkrijgbaar). Zie de gebruikershandleiding van uw tv voor meer informatie.

Tip: Als uw bron aansluitpanelen voor audio IN en UIT heeft, gebruik dan audio **UIT**.

Aansluiten op bronnen voor alleen audio

Als uw bron voor alleen audio, zoals een media- of cd-speler, niet compatibel is met HDMI:

1. Sluit uw bron dan aan op de optische, coaxiale, analoge of AUX ZIJKANT (🎧)-aansluiting van de console.

Opmerking: U kunt een optische, coaxiale of analoge kabel of audiokabel van 3,5 mm gebruiken (afzonderlijk verkrijgbaar).

2. Stel de optische, coaxiale, analoge of AUX ZIJKANT-ingang voor de juiste bron in. U hebt toegang tot deze instellingen via het systeemmenu (zie pagina 30).

De console op het lichtnet aansluiten

1. Sluit het netsnoer aan op de aansluiting **Power**  op de console.

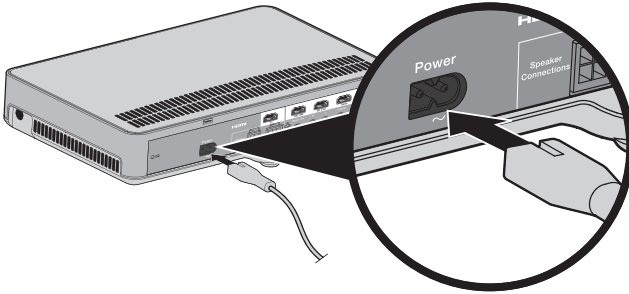

2. Sluit het netsnoer aan op een stopcontact.

De batterijen van de afstandsbediening aanbrengen

1. Schuif de klep van het batterijvakje aan de achterkant van de afstandsbediening open.

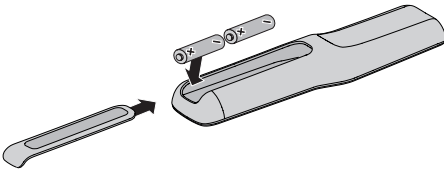

2. Plaats de twee bijgeleverde AA (IEC-LR6)-batterijen van 1,5 V. Zorg dat de + en – op de batterijen overeenkomen met de + en – in het vakje.
3. Schuif het klepje van het batterijvakje weer dicht.

Het systeem opstarten



Het systeem aanzetten en uw taal selecteren

1. Druk op  op de afstandsbediening.

De console wordt ingeschakeld en op de display verschijnt **10 TAAL** .

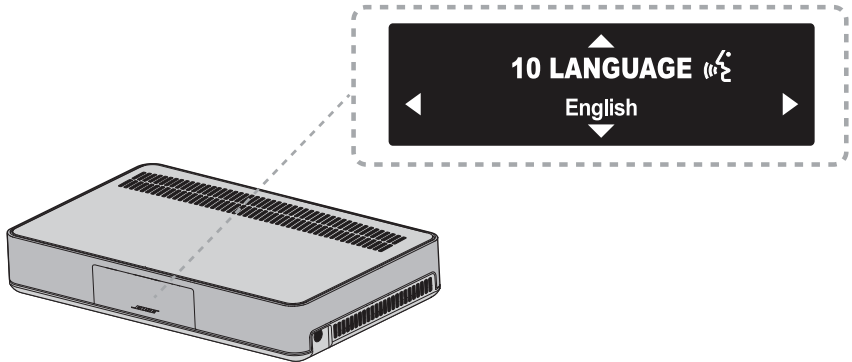
Opmerking: Nadat het apparaat de eerste keer is opgestart, wordt de display automatisch ingesteld op de bron die u het laatst hebt gebruikt.



2. Druk op  en  om uw taal te selecteren.

3. Druk op .

Tip: Kijk naar het pictogram  in het systeemmenu als u de verkeerde taal selecteert.

Het systeem wordt uitgeschakeld na 16 minuten zonder activiteit. U kunt AUTOMATISCH UIT uitschakelen via het systeemmenu (zie pagina 30).

Controleren of er geluid is

1. Zet de tv aan.
2. Als u een kabel-/satellietdecoder of andere secundaire bron gebruikt, schakel dan deze bron in.

Tip: Als uw bron aangesloten is op uw tv, selecteer dan de juiste tv-ingang. Het kan nodig zijn een andere afstandsbediening te gebruiken.

3. Zet het systeem aan.
4. Druk op de juiste bronknop.
5. Controleer of er geluid uit de soundbar komt.

Opmerking: Als u geen geluid uit de soundbar hoort, raadpleeg dan "Problemen oplossen" op pagina 32.

6. Druk op  op de afstandsbediening. Controleer of er geen geluid uit de luidsprekers van de tv komt.

Opmerking: Als u geluid uit de luidsprekers van de tv hoort, raadpleeg dan "Problemen oplossen" op pagina 32.

De ADAPTiQ®-audiokalibratie uitvoeren

De ADAPTiQ-audiokalibratie past het geluid van het systeem aan de akoestiek van het luistergebied aan door vijf audiometingen uit te voeren. Voor het uitvoeren van een audiokalibratie hebt u 10 minuten nodig terwijl het stil is in de kamer.

1. Zet de ADAPTiQ-headset op.

Tijdens de ADAPTiQ-audiokalibratie meet een microfoon boven op de headset de geluidskarakteristieken van de kamer om de optimale geluidskwaliteit te bepalen.

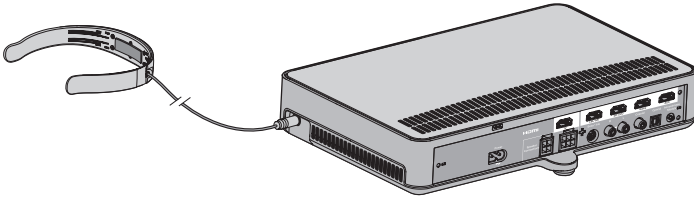

2. Sluit de kabel van de ADAPTiQ-headset aan op de aansluiting  op de console.
3. Druk op **SYSTEM** op de afstandsbediening.
4. Druk op  of  tot **14 ADAPTiQ** op de display verschijnt.
5. Druk op .
6. Volg de stemprompts tot het systeem het proces voltooit.

Opmerking: Als u een foutbericht hoort en de ADAPTiQ-audiokalibratie niet kunt voltooien, zie dan pagina 35.

7. Koppel de ADAPTiQ-headset los van de console en berg deze op een veilige plaats op.

Opmerking: Als u het systeem verplaatst of ergens op plaatst, of een meubelstuk verplaatst, voer dan ADAPTiQ opnieuw uit om een optimale geluidskwaliteit te waarborgen.

SoundTouch™ installeren

Het systeem aan uw Wi-Fi®-netwerk toevoegen

U moet de SoundTouch™-app downloaden en installeren op een smartphone of tablet die verbonden is met uw netwerk. De app voert u door het verbinden van het systeem met uw netwerk.

Opmerking: Als u geen smartphone of tablet hebt, kunt u een computer gebruiken voor de installatie. Zie pagina 38.

Het systeem toevoegen aan een bestaande SoundTouch™-account

Als u SoundTouch™ al geïnstalleerd hebt voor een ander systeem, hoeft u de SoundTouch™-app niet opnieuw te downloaden.

1. Selecteer  op uw smartphone of tablet om de app te starten.
2. Selecteer **VERKENNEN > INSTELLINGEN > Systemen > SYSTEEM TOEVOEGEN** om nog een systeem toe te voegen.

De app voert u door de installatie.

De SoundTouch™-app downloaden en installeren

Als dit de eerste keer is dat u een SoundTouch™-systeem installeert, moet u de app installeren. Download de **SoundTouch™-bedieningsapp** op uw smartphone of tablet.



**Bose® SoundTouch™
controller app**

- iOS-gebruikers: Uit de App Store downloaden
- Android™-gebruikers: Uit de Google Play™ store downloaden
- Amazon Kindle Fire-gebruikers: Uit de Amazon Appstore voor Android downloaden

Het systeem met uw Wi-Fi®-thuisnetwerk verbinden

Na het installeren van de app voegt u het systeem aan uw netwerk toe:

1. Selecteer  op uw smartphone of tablet om de app te starten.
De app voert u door het verbinden van het systeem met uw Wi-Fi®-netwerk.
2. Volg de instructies in de app om de installatie te voltooien, waaronder het aanmaken van een SoundTouch™-account, het toevoegen van een muziekbibliotheek en muziekservices.

Voor meer informatie over het gebruik van SoundTouch™ raadpleegt u pagina 27 of downloadt u de gebruikershandleiding van de SoundTouch™ draadloze adapter van de Bose-website.

Knoppen op de afstandsbediening

Gebruik de afstandsbediening om bronnen die op het systeem zijn aangesloten te bedienen, het systeemvolume aan te passen, kanalen te wijzigen, afspeelfuncties te gebruiken, kabel-/satellietdecoderfuncties in te schakelen en door het systeemmenu te navigeren.

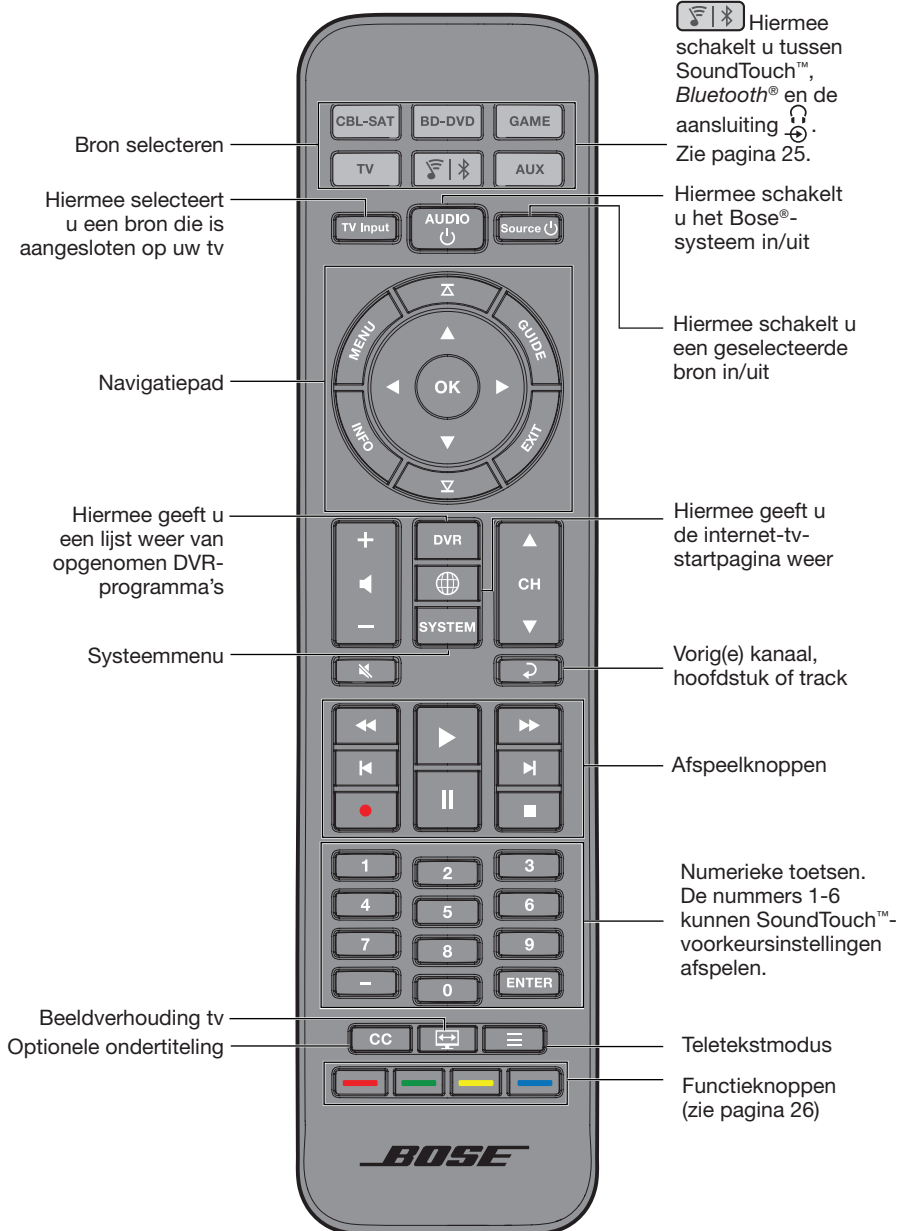

Gebruik van het systeem

De universele afstandsbediening programmeren

U kunt de universele afstandsbediening gebruiken om uw tv, kabel-/satellietdecoder, dvd- of Blu-ray Disc™-speler, gamesysteem, DVR of andere AUX-bron te bedienen.

Consumer Electronics Control

Het systeem ondersteunt Consumer Electronics Control (CEC). Met CEC kunt u meerdere via HDMI™ aangesloten bronnen bedienen zonder de afstandsbediening te programmeren. U kunt CEC aan- of uitzetten via het systeemmenu (zie pagina 30).

Het is mogelijk dat uw bron CEC ondersteunt, maar hiervoor een andere naam gebruikt. Raadpleeg de gebruikershandleiding van uw bron voor meer informatie.

Met CEC bedient u bronnen die zijn aangesloten op de HDMI-aansluitingen van de console.

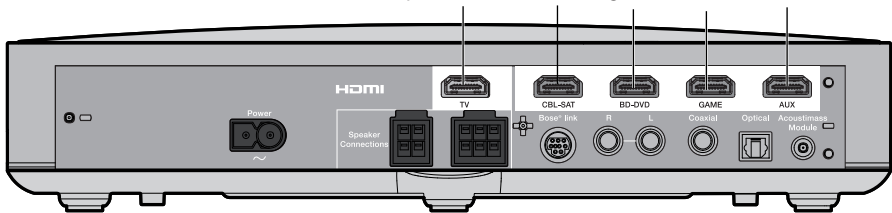

Tip: Mogelijk moet u het systeemmenu van uw bron of tv gebruiken om CEC in te schakelen. Raadpleeg de gebruikershandleiding van uw bron voor meer informatie.

Uw via HDMI™ aangesloten bronnen testen op CEC

Als uw bronnen goed reageren op de overeenkomende bronknoppen hoeft u de afstandsbediening niet te programmeren.

Opmerking: Het is mogelijk dat uw via HDMI aangesloten bron geen CEC ondersteunt. Raadpleeg de gebruikershandleiding van uw bron voor meer informatie.

1. Zet het Bose®-systeem, uw tv en de bron die u test aan.
2. Druk op verschillende knoppen die overeenkomen met de functies van uw bron.
3. Druk op de knop . De bron wordt uitgeschakeld.

Als de bron een van de functies niet uitvoert, programmeer dan de afstandsbediening (zie pagina 23).

De afstandsbediening programmeren om uw bron te bedienen

Als uw bron geen CEC ondersteunt, kunt u de universele afstandsbediening programmeren om uw bron, zoals een tv, dvd-/Blu-ray Disc™-speler, kabel-/satellietdecoder, gamesysteem of DVR, te bedienen door de code voor het merk van uw bron in te voeren. Het kan zijn dat er meerdere codes voor uw bron zijn. Het kan nodig zijn deze procedure meerdere keren uit te voeren om de juiste code te vinden.

De code voor uw bron vinden

1. Schakel de bron in.
2. Zoek de code voor het merk van uw bron in het boek Apparaatcodes voor de universele afstandsbediening (bijgeleverd).

De code voor uw bron invoeren

1. Houd op de afstandsbediening de juiste bronknop ingedrukt totdat alle zes de bronknoppen oplichten en laat vervolgens los.

Om bijvoorbeeld uw tv te programmeren, houdt u  ingedrukt totdat alle zes de -bronknoppen oplichten en laat u deze vervolgens los.

De juiste bronknop blijft oplichten.

2. Voer op het numerieke toetsenblok de code voor het merk van uw bron in en druk op + op de volumeknop.

De code voor uw bron testen

1. Test uw bron op basisfuncties. Volg de aanwijzingen voor uw bron:

- **Tv:** Druk op de kanaalknoppen. Druk op . Het instelmenu verschijnt. Druk op ◀ en ▶ om te navigeren.
- **Kabel-/satellietdecoder:** Druk op . De programmagids verschijnt. Druk op ◀ en ▶ om te navigeren.
- **Dvd- of Blu-ray Disc™-speler:** Druk op . Het instelmenu verschijnt. Druk op ◀ en ▶ om te navigeren.
- **Gamesysteem:** Druk op ◀ en ▶ om door het menu te navigeren.

2. Op basis van de reactie van uw bron op basisfuncties:

- **De afstandsbediening reageert nauwkeurig:** Druk op  om het programmeren af te sluiten en uw instellingen op te slaan.
- **De afstandsbediening reageert niet of reageert niet nauwkeurig:**
 - **Als de knop voor uw bron oplicht:** Druk op + op de volumeknop om naar de volgende code te gaan. Herhaal stap 1-2 in “De code voor uw bron testen”. Het kan nodig zijn deze procedure 30 of meer keer te herhalen. Als alle zes de knoppen drie keer knipperen, hebt u alle codes voor uw bron doorlopen.
 - **Als de knop voor uw bron uit is:** is de programmeermodus op uw afstandsbediening afgesloten. Herhaal stap 1-2 in “De code voor uw bron invoeren” en stap 1-2 in “De code voor uw bron testen”.

Opmerking: Het kan zijn dat uw bron niet compatibel is met universele IR-afstandsbedieningen. Raadpleeg de gebruikershandleiding van uw bron voor meer informatie.

Gebruik van het systeem

Bron selecteren

U kunt van de ene bron naar de andere schakelen door op de juiste bronknop op de afstandsbediening te drukken. Voordat u begint, programmeert u de afstandsbediening om uw bron te bedienen (zie pagina 22).



Selecteer een bron die is aangesloten op het Bose®-systeem

Als de bron is aangesloten op de console en geen CEC gebruikt, volg dan deze procedure om de console in te stellen op de juiste modus en de bron aan te zetten.

1. Zet het systeem aan.
2. Druk op de knop voor het bronapparaat dat u wilt bedienen.
De bronknop licht op.
3. Druk op .
De bron wordt ingeschakeld.

Selecteer een bron die op de tv is aangesloten

Als uw bron aangesloten is op uw tv, volg dan deze procedure om de juiste tv-ingang te selecteren.

1. Schakel het systeem, de tv en de juiste bron in.
2. Druk op  om de juiste ingang op uw tv te selecteren.
Het kan nodig zijn meerdere keren op  te drukken om de tv-ingang voor de bron te selecteren.
Op sommige tv's wordt op  een menu weergegeven. Gebruik de afstandsbediening van uw systeem om de juiste tv-ingang te kiezen en sluit dit menu.

Universele bronknoppen en consoleaansluitingen

De bronknoppen op de afstandsbediening komen overeen met de aansluitingen aan de achterkant van de console.  komt bijvoorbeeld overeen met de **BD-DVD** HDMI-aansluiting.





Uw bronknoppen werken met elke bron die is aangesloten op de overeenkomende aansluiting. Als u een secundaire dvd- of Blu-ray Disc™-speler hebt en deze aansluit op de **CBL-SAT**-aansluiting, kan deze worden geprogrammeerd om te werken met .

Opmerking: Zorg dat u bij het programmeren van de afstandsbediening de afstandsbedieningscode gebruikt die geschikt is voor de bron en niet die voor het aansluitpunt.

Gebruik van de knop

Met deze multifunctionele knop kunt u muziek op uw systeem afspelen.

- Toegang krijgen tot de SoundTouch™-bron op uw systeem
- Muziek streamen vanaf een verbonden *Bluetooth*®-apparaat
- Toegang krijgen tot de aansluiting AUX ZIJKANT

Druk op  om te schakelen tussen SoundTouch™ (), *Bluetooth* () en de aansluiting AUX ZIJKANT ().



SoundTouch™

U kunt een subset SoundTouch™-functies op uw systeem bedienen, zoals afspelknoppen en voorkeursinstellingen. Zie “Gebruik van SoundTouch™” op pagina 27.

Bluetooth® draadloze technologie

Uw systeem is voorzien van *Bluetooth* draadloze technologie waarmee u muziek van *Bluetooth*-apparaten naar uw systeem kunt streamen. Uw systeem slaat acht eerder verbonden apparaten in de koppellijst op. Zie pagina 28.

AUX ZIJKANT

De aansluiting  is een aansluiting van 3,5 mm die zich aan de zijkant van de console bevindt. Wanneer deze aansluiting is ingesteld als audio-ingang voor een bron kunt u toegang krijgen tot de aansluiting via de -schakelaar. Zie “5 AUX ZIJKANT” op pagina 30 voor informatie over hoe u de instellingen voor de aansluiting wijzigt.

Gebruik van het systeem

Het volume aanpassen

Op de afstandsbediening:

- Druk op + om het volume hoger te zetten.
- Druk op – om het volume lager te zetten.
- Druk op  om het geluid uit of in te schakelen.

Opmerking: Als u geluid uit de tv hoort, raadpleeg dan “Problemen oplossen” op pagina 32.

Functieknoppen

De rode, groene, gele en blauwe knoppen op de afstandsbediening komen overeen met de functieknoppen met kleurcodering op uw kabel-/satellietdecoder, Blu-Ray Disc™-speler of teletekstfuncties.

- Functies van de kabel-/satellietdecoder- of Blu-Ray Disc™-speler: Raadpleeg de gebruikershandleiding van uw kabel-/satellietdecoder.
- Teletekstfuncties: Deze komen overeen met paginanummers met kleurcodering, kopen of sneltoetsen op een teletekstscherf.

Een afstandsbediening van een andere fabrikant dan Bose® programmeren

U kunt een afstandsbediening van een andere fabrikant dan Bose, zoals de afstandsbediening van een kabel-/satellietdecoder, programmeren om het systeem te bedienen. Raadpleeg de gebruikershandleiding van de afstandsbediening van de andere fabrikant of de website van de kabel- of satellietmaatschappij instructies.

Nadat de afstandsbediening van een andere fabrikant geprogrammeerd is, kunt u daarmee basisfuncties zoals aan/uit en volume bedienen.

Toegang tot SoundTouch™

Nadat u een SoundTouch™-account aanmaakt, bent u klaar om van SoundTouch™ op uw systeem te genieten. U hebt toegang tot SoundTouch™ via de SoundTouch™-app of door op  op de afstandsbediening te drukken.

Voor meer informatie over het gebruik van SoundTouch™ downloadt u de gebruikershandleiding van de SoundTouch™ draadloze adapter.

Gebruik van de SoundTouch™-app

De SoundTouch™-app is een softwaretoepassing waarmee u SoundTouch™ kunt bedienen vanaf uw smartphone, tablet of computer. Met de app werkt uw smartapparaat als een functierijke afstandsbediening voor de SoundTouch™-bron.

- Voorkeursinstellingen gemakkelijk aan uw favoriete muziek aanpassen.
- Verken internetradio, muziekservices en uw muziekbibliotheek.
- Systeeminstellingen beheren.

Gebruik van de SoundTouch™-bron

Nadat u SoundTouch™ hebt geïnstalleerd, kunt u de afstandsbediening gebruiken om een subset functies op uw systeem te bedienen:

- Voorkeursinstellingen aanpassen en afspelen via de nummers 1-6 op het numerieke toetsenblok.
- Afspelen bedienen (afspelen, pauzeren, stoppen, naar de volgende track gaan, enz.).

SoundTouch™ starten:

Druk op  op de afstandsbediening.

Er verschijnt een SOUNDTOUCH-bericht op de display.

Een Bluetooth-apparaat koppelen

Met *Bluetooth*® draadloze technologie kunt u muziek streamen van voor *Bluetooth* geschikte smartphones, tablets, computers of andere audioapparaten naar uw SoundTouch™-systeem. U kunt zelfs muziek streamen van *Bluetooth*-apparaten die geen deel uitmaken van uw SoundTouch™-ecosysteem, zoals de smartphone of tablet van een gast.

Voordat u muziek kunt streamen van een *Bluetooth*-apparaat moet u het apparaat met uw systeem koppelen.

1. Druk op de afstandsbediening kort op  totdat er een *Bluetooth*-koppelbericht op de display verschijnt.

Opmerking: Telkens wanneer u op  drukt, schakelt het systeem tussen SoundTouch™ (), *Bluetooth* () en de aansluiting .

Controleer of u een *Bluetooth*-koppelbericht op de display ziet voordat u uw apparaat koppelt.

2. Zet op uw *Bluetooth*®-apparaat de *Bluetooth*-functie aan.

Tip: De *Bluetooth*-functie vindt u gewoonlijk in Instellingen. Instellingen wordt vaak aangegeven door een tandwiel pictogram () op het startscherm.

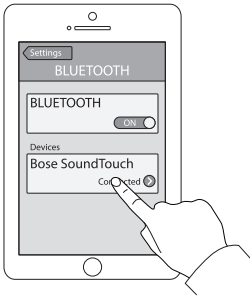

3. Selecteer uw SoundTouch™-systeem in de lijst met apparaten.

Nadat dit gekoppeld is, wordt de naam van uw SoundTouch™-systeem als verbonden weergegeven in de lijst met apparaten.

4. Speel op het *Bluetooth*-apparaat muziek af om naar uw systeem te streamen.

Als u uw apparaat niet kunt koppelen

Mogelijk moet u de *Bluetooth*-koppellijst van het systeem wissen (zie “Problemen oplossen” op pagina 32 voor meer informatie). Probeer opnieuw te koppelen nadat u de lijst hebt gewist.

Een gekoppeld Bluetooth®-apparaat verbinden

U kunt audio van een Bluetooth®-apparaat naar uw systeem streamen. Er zijn twee manieren om audio van een gekoppeld apparaat naar uw SoundTouch™-systeem te streamen.

Als er meerdere apparaten zijn opgeslagen in de koppellijst van het systeem, kan het een minuut of twee duren voordat het gekoppelde apparaat verbinding maakt. De display van uw systeem geeft de status van de verbinding aan.

Gebruik van de knop

1. Druk op de afstandsbediening van het systeem kort op  totdat er een Bluetooth-koppelbericht op de display verschijnt.

Het systeem maakt verbinding met het laatste apparaat dat naar uw systeem heeft gestreamd.

2. Speel muziek af op het apparaat.

Tip: Als er een gekoppeld apparaat verbonden is, hoeft u niet op  te drukken.

Als u geen audio kunt streamen van een gekoppeld apparaat

Mogelijk is de verbinding van uw SoundTouch™-systeem naar het apparaat verbroken. Controleer de display van het systeem. Als het gekoppelde apparaat zich buiten het bereik van uw systeem bevindt, plaats het apparaat dan binnen het bereik.







Gebruik van de Bluetooth®-functie op het gekoppelde apparaat.



1. Zet op uw Bluetooth-apparaat de Bluetooth-functie aan.
2. Selecteer uw SoundTouch™-systeem in de lijst met apparaten.
3. Nadat er verbinding is gemaakt, speelt u op het Bluetooth-apparaat muziek af om naar uw systeem te streamen.

Informatie over het systeem krijgen

Gebruik van het systeemmenu

Gebruik het systeemmenu om het volume aan te passen, functies aan of uit te zetten (zoals AUTOMATISCH UIT), de taal te wijzigen, de coaxiale, analoge en optische ingangen voor een bepaalde bron in te stellen, de ADAPTIQ®-audiokalibratie uit te voeren, de Acoustimass®-module met de console te koppelen of de fabrieksinstellingen van het systeem terug te zetten.

1. Druk op  op de afstandsbediening.
2. Druk op  en  om door het systeemmenu te scrollen.
3. Druk op  en  om de instellingen aan te passen.
4. Druk op .

Display	Status van het systeem
1 AUDIO COMP	<p>Uit: (Standaard) Geen wijziging aan audiotrack.</p> <p>Dialog verbeteren: Hiermee zet u het volume van de dialoog en geluidseffecten hoger bij lage volume-instellingen terwijl deze optie u volledige audio-impact biedt bij hoge volume-instellingen.</p> <p>Intelligent volume: Hiermee beperkt u het aantal volumeniveaus van een filmsoundtrack zodat het verschil tussen extreme geluidspieken en zachte geluiden minder merkbaar wordt.</p> <p>Opmerking: Functies voor verbeterde dialoog en intelligent volume zijn niet beschikbaar voor SoundTouch™, Bluetooth® of apparaten die aangesloten zijn op de aansluiting .</p>
2 AUDIO/VIDEO SYNCHRONISEREN	Hiermee past u de audiovertraging aan om audio en video te synchroniseren.
3 HDMI-CEC	<p>Standaard aan: (Standaard) Hiermee schakelt u CEC in (zie pagina 22).</p> <p>Alternatief aan: Voorkomt onbedoeld overschakelen naar een andere bron en kan CEC-inconsistenties verhelpen (zie pagina 32).</p> <p>Uit: Hiermee schakelt u CEC uit.</p>
4 AUTOMATISCH UIT	<p>Inschakelen: (Standaard) Het systeem wordt uitgeschakeld na 16 minuten zonder activiteit (geen geluid uit het systeem).</p> <p>Uitschakelen: Het systeem wordt niet automatisch uitgeschakeld.</p>
5 AUX ZIJKANT	<p>Audio in: Hiermee stelt u de aansluiting  voor een AUX-bron in.</p> <p>Hoofdtelefoon: (Standaard) Hiermee stelt u de aansluiting  als een hoofdtelefoonuitgang in.</p> <p>Opmerking: Als deze ingang is ingesteld op hoofdtelefoon en er wordt een kabel aangesloten, dan wordt het geluid van de soundbar uitgeschakeld. Koppel de hoofdtelefoon los wanneer deze niet in gebruik is.</p>
6 VOLUME LAGETONEN	Hiermee past u het volume van de lage tonen aan.
7 VOLUME HOGETONEN	Hiermee past u het volume van de hoge tonen aan.

Informatie over het systeem krijgen

Display	Status van het systeem
8 VOLUME MIDDEN	Hiermee zet u het volume van de dialoog voor films en tv hoger of lager.
9 VOLUME SURROUND	NIET BESCHIKBAAR.
10 TAAL 	Hiermee wijzigt u de taal op de console en in de ADAPTiQ-audiokalibratie.
11 OPTISCHE INGANG INSTELLEN	Hiermee stelt u de optische aansluiting in op Auto/TV (standaard), CBL SAT, BD DVD, GAME of AUX-bron.
12 COAXIALE INGANG INSTELLEN	Hiermee stelt u de coaxiale aansluiting in op Auto/TV (standaard), CBL SAT, BD DVD, GAME of AUX-bron.
13 ANALOGUE INGANG INSTELLEN	Hiermee stelt u de analoge aansluiting in op Auto/TV (standaard), CBL SAT, BD DVD, GAME of AUX-bron.
14 ADAPTiQ	Hiermee start u het ADAPTiQ-audiokalibratieproces.
15 ACOUSTIMASS KOPPELEN	Hiermee sluit u de Acoustimass®-module opnieuw op het systeem aan.
16 FABRIEKSINSTELLINGEN TERUGZETTEN	Hiermee zet u het systeemmenu en de ADAPTiQ-audiokalibratie terug op de fabrieksinstellingen.

Foutberichten

Display	Status van het systeem
FOUT Kan Acoustimass niet vinden	De Acoustimass®-module is niet op de console aangesloten.
FOUT Kan de soundbar niet vinden	De soundbar is niet op de console aangesloten.
<BRON> Geen signaal	De bron is niet op de console aangesloten of de bron is aangesloten op de console en is uitgeschakeld.
AUX ZIJKANT Niets aangesloten	De bron is niet aangesloten op de aansluiting  op de console.
FOUT Bel Bose	Bel de Bose®-klantenservice. Zie het blad met contactgegevens in de doos.



Statusindicatorlampje Acoustimass®-module

Het statusindicatorlampje aan de achterkant van de Acoustimass-module biedt informatie over systeemactiviteit.

Indicatoractiviteit	Status Acoustimass-module
Oranje	Aangesloten op de console.
Knipperend oranje	Losgekoppeld van de console.
Langzaam knipperend oranje	Beschikbaar om draadloos verbinding te maken met de console.
Rood	Systeemfout.

Verzorging en onderhoud

Problemen oplossen

Probleem	Wat te doen
Geen stroom	<ul style="list-style-type: none">• Zorg dat de netsnoeren van de Acoustimass®-module, soundbar en console vastzitten.• Sluit de netsnoeren van de Acoustimass-module, soundbar en console opnieuw goed aan op een stopcontact.• Gebruik de afstandsbediening om het systeem in te schakelen.
Geen geluid	<ul style="list-style-type: none">• Schakel het geluid van het systeem in.• Zet het volume hoger.• Sluit het netsnoer van de Acoustimass-module, soundbar en console aan op een werkend stopcontact.• Sluit de luidsprekerkabel aan op de aansluiting Speaker Connection, niet op de aansluiting Bose® Link.• Sluit de HDMI™-kabel aan op een aansluiting op uw tv met het label ARC of Audio Return Channel. Als uw tv geen HDMI ARC-aansluiting heeft, gebruik dan een secundaire audiokabel naast de HDMI-kabel (zie pagina 15).• Bij gebruik van een secundaire audiokabel sluit u de kabel aan op een aansluiting op uw tv met het label Uitgang of UIT, niet Ingang of IN.• Zorg dat alle kabelaansluitingen op de soundbar, tv en aangesloten bronnen goed vastzitten.• Als uw bron aangesloten is op uw tv, selecteer dan de juiste tv-ingang (zie pagina 24).• Schakel CEC tussen Alternatief Aan en Standaard Aan (zie pagina 30).• Koppel de hoofdtelefoon los wanneer deze niet in gebruik is.• Als u uw bron aansluit via de aansluiting , schakel dan Audio in in via het systeemmenu (zie pagina 30).• Als u een hoofdtelefoon aansluit op de aansluiting , schakel dan Headphones in via het systeemmenu (zie pagina 30).• Als u het foutbericht Kan Acoustimass niet vinden ziet, koppel dan de Acoustimass-module aan de console (zie pagina 35).• Zet de fabrieksinstellingen van het systeem terug (zie pagina 36).
Er komt geluid uit de luidsprekers van de tv.	<ul style="list-style-type: none">• Sluit de HDMI-kabel aan op een aansluiting op uw tv met het label ARC of Audio Return Channel (indien beschikbaar).• Zet de luidsprekers van de tv uit (raadpleeg de gebruikershandleiding van uw tv).• Zet het volume van de tv op de laagste stand.

Verzorging en onderhoud

Probleem	Wat te doen
Geen video of video van slechte kwaliteit	<ul style="list-style-type: none">• Schakel over naar een andere bron en keer vervolgens terug naar de betrokken bron om te proberen opnieuw een signaal tot stand te brengen.• Koppel de HDMI-kabel los van de betrokken bron en sluit deze opnieuw aan.• Koppel de HDMI-kabel van de console naar de tv los en sluit deze opnieuw aan.• Zet de betrokken bron, tv en de console uit en weer aan.• Als u de optische, analoge of coaxiale digitale aansluiting aan één van uw HDMI™-bronnen hebt toegewezen, zet deze dan terug op Automatisch/tv (standaard) via het systeemmenu. Zie pagina 31.
De afstandsbediening werkt niet goed of helemaal niet	<ul style="list-style-type: none">• Zorg dat de + en – op de batterijen overeenkomen met de + en – in het vakje (ziepagina 17).• Vervang de batterij (zie pagina 17).• Druk op de volumeknop op de afstandsbediening en kijk of de juiste bronknop knippert.• Verwijder de beschermende folie van de console.• Als u CEC gebruikt:<ul style="list-style-type: none">- Richt de afstandsbediening op de console.- Gebruik de instelling Alternatief aan (zie pagina 30).- Schakel CEC op uw systeem uit (zie pagina 30) en programmeer de afstandsbediening om uw bron te bedienen (zie pagina 23).• Als u de afstandsbediening hebt geprogrammeerd om uw bron te bedienen:<ul style="list-style-type: none">- Richt de afstandsbediening op de juiste bron.- Controleer of u de juiste code voor het merk van uw bron hebt ingevoerd.- Programmeer de afstandsbediening met een andere code (zie pagina 23).
Het systeem wordt niet met de juiste bron gesynchroniseerd of selecteert een verkeerde bron na vertraging (CEC)	<ul style="list-style-type: none">• Gebruik de instelling Alternatief aan (zie pagina 30).• Schakel CEC op uw bron uit (raadpleeg de gebruikershandleiding van uw bron voor meer informatie).• Schakel CEC op uw systeem uit (zie pagina 30) en programmeer de afstandsbediening om uw bron te bedienen (zie pagina 23).
CEC inconsistent of werkt niet	<ul style="list-style-type: none">• Gebruik de instelling Alternatief aan (zie pagina 30).• Schakel CEC op uw bron uit (raadpleeg de gebruikershandleiding van uw bron voor meer informatie).• Schakel CEC op uw systeem uit (zie pagina 30) en programmeer de afstandsbediening (zie pagina 23).

Verzorging en onderhoud

Probleem	Wat te doen
Slecht of vervormd geluid	<ul style="list-style-type: none"> • Verwijder alle beschermende folie van het systeem. • Zorg dat alle kabelaansluitingen op de soundbar, tv en aangesloten bronnen goed vastzitten. • Als u het foutbericht Kan Acoustimass niet vinden ziet: <ul style="list-style-type: none"> - Sluit de Acoustimass®-module aan. - Koppel de Acoustimass-module met de console (zie pagina 35). • Als u de analoge of -aansluiting gebruikt, zet dan het volume van de bron lager. • Zet de fabrieksinstellingen van het systeem terug (zie pagina 36) en voer de ADAPTiQ®-audiokalibratie uit (zie pagina 19).
Geluid valt soms weg	<ul style="list-style-type: none"> • Zorg dat alle kabelaansluitingen op de soundbar, tv en aangesloten bronnen goed vastzitten. • Plaats het systeem weg van mogelijke storingsbronnen, zoals een draadloze router, draadloze telefoon, televisie, magnetron, enz. • Schakel CEC tussen Alternatief Aan en Standaard Aan (zie pagina 30).
De netwerkinstallatie kan niet worden voltooid	<ul style="list-style-type: none"> • Sluit het systeem aan op een stopcontact. • Selecteer de juiste netwerknaam en voer het wachtwoord in. • Sluit het apparaat en het SoundTouch™-systeem op hetzelfde Wi-Fi®-netwerk aan. • Plaats de draadloze adapter binnen het bereik van de router. • Schakel Wi-Fi in op het apparaat (mobiel of computer) dat u gebruikt voor de installatie. • Als de netwerknaam niet verschijnt of verborgen is, selecteer dan Handmatig met een ander netwerk verbinden op het scherm VERBINDEN MET WI-FI-THUISNETWERK. • Sluit andere open toepassingen. • Als u een computer gebruikt voor de installatie, controleer dan de firewallinstellingen om te zien of de SoundTouch™-app en SoundTouch™-muziekserver toegelaten programma's zijn. • Test uw internetverbinding door www.SoundTouch.com te laden. • Start uw mobiele apparaat of computer en router opnieuw op. • Verwijder de app, reset de adapter en start de installatie opnieuw.
Kan geen Bluetooth®-audio afspelen	<p>Op uw systeem:</p> <ul style="list-style-type: none"> • Een apparaat koppelen (pagina 28). • Probeer een ander apparaat te koppelen. • Zie "Geen geluid". • De koppellijst van het systeem wissen met de SoundTouch™-app: <ul style="list-style-type: none"> - Ga naar VERKENNEN > INSTELLINGEN > Systemen en selecteer uw SoundTouch®-systeem. - Open het <i>Bluetooth</i>®-item en wis de koppellijst. • Installeer SoundTouch™ eerst en voer alle systeemupdates uit. <p>Op uw mobiele apparaat:</p> <ul style="list-style-type: none"> • Schakel de <i>Bluetooth</i>-functie uit en weer in. • Verwijder het systeem uit het <i>Bluetooth</i>-menu. Koppel opnieuw. • Raadpleeg de documentatie van uw <i>Bluetooth</i>-apparaat.

Als uw console de Acoustimass®-module niet kan vinden

De Acoustimass-module en console worden in de fabriek gekoppeld. Als u echter het foutbericht **Kan Acoustimass niet vinden** op de display ziet, voer dan de volgende koppelprocedure uit:

1. Koppel de Acoustimass-module los van het lichtnet.
 2. Druk op  op de afstandsbediening.
 3. Druk op  tot **15 ACOUSTIMASS KOPPELEN** op de display verschijnt.
 4. Druk op .
- Sluit Acoustimass aan** verschijnt op de display.
5. Sluit het netsnoer aan op een stopcontact.

Nadat de Acoustimass-module verbinding heeft gemaakt met de console verschijnt **Koppelen voltooid** op de display.

Opmerking: Voor andere verbindingsopties omwille van overmatige draadloze storing neemt u contact op met de klantenservice.

Foutberichten met betrekking tot ADAPTiQ®-audiokalibratie

Luister naar de stemprompts voor de volgende foutberichten:

Foutbericht	Probleem	Wat te doen
1	De microfoon op de ADAPTiQ-headset kan geen geluid detecteren.	<ul style="list-style-type: none">• Zorg dat alle luidsprekerkabels goed zijn aangesloten.• Controleer of de opening van de microfoon aan de achterkant van de ADAPTiQ-headset niet geblokkeerd is.• Het kan zijn dat uw ADAPTiQ-headset beschadigd is. Bel de Bose®-klantenservice voor reserveonderdelen. Zie het blad met contactgegevens in de doos.
2	Er is te veel lawaai in de kamer.	Start de ADAPTiQ-audiokalibratie opnieuw wanneer het stil is in de kamer.
3	De ADAPTiQ-headset bevindt zich te dicht bij de luidsprekers.	Plaats de ADAPTiQ-headset verder weg van de luidsprekers.
4	De luisterlocaties lijken te veel op elkaar.	Ga 30 tot 60 cm van uw vorige luisterlocatie staan.
5	De ADAPTiQ-headset kan geen metingen uitvoeren als gevolg van beweging.	Houd uw hoofd stil.

Nadat het probleem hebt verholpen, moet u de ADAPTiQ-audiokalibratie opnieuw starten (zie pagina 19).

Als u een ander foutbericht hoort, bel dan naar de Bose-klantenservice voor verdere instructies. Zie het blad met contactgegevens in de doos.

Verzorging en onderhoud

Zet de fabrieksinstellingen van het systeem terug.

Om problemen op te lossen, zet u het systeemmenu en de ADAPTIQ®-audiokalibratie terug op de fabrieksinstellingen.

1. Druk op **SYSTEM** op de afstandsbediening.
2. Druk op **▼** tot **16 FABRIEKSINSTELLINGEN TERUGZETTEN** op de display verschijnt.
3. Druk op **5**.
Het systeem wordt gereset.
4. Voer de ADAPTIQ-audiokalibratie uit (zie pagina 19).

Een bronknop op de afstandsbediening resetten

Als u problemen ondervindt met een bronknop op de afstandsbediening, zet de bronknop dan terug op de fabrieksinstellingen.

Na het uitvoeren van deze procedure staat de bronknop in CEC-modus.

1. Houd op de afstandsbediening de juiste bronknop ingedrukt totdat alle zes de bronknoppen oplichten en laat vervolgens los.
Alleen de juiste bronknop licht op.
2. Voer op het numerieke toetsenblok **0140** in.

Serviceaansluitingen op de Acoustimass®-module

De aansluitingen Service en Data dienen uitsluitend voor gebruik bij onderhoud. Sluit geen kabels op deze aansluitingen aan.

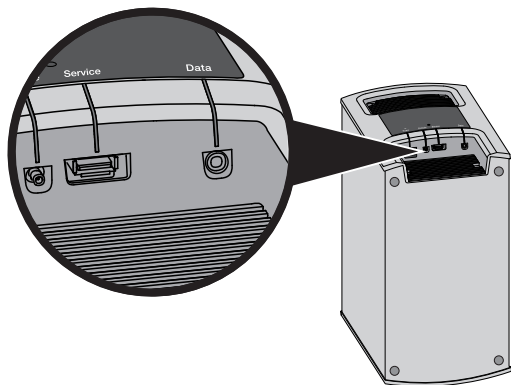

Schoonmaken

- Maak de buitenkant van het systeem schoon met een zachte, droge doek.
- Gebruik geen spuitbussen in de buurt van het systeem. Gebruik geen oplosmiddelen, chemicaliën of schoonmaakproducten die alcohol, ammoniak of schuurmiddelen bevatten.
- Zorg dat er geen vloeistof in openingen wordt gemorst.

Klantenservice

Voor verdere hulp bij gebruik van het systeem:

- Ga naar SoundTouch.com
- Neem contact op met de klantenservice van Bose®. Zie het blad met contactgegevens in de doos.

Beperkte garantie

Voor uw systeem geldt een beperkte garantie. Informatie over de beperkte garantie wordt vermeld op de productregistratiekaart in de doos. Zie de kaart voor informatie over hoe u het product registreert. Als u het product niet registreert, is dit niet van invloed op uw rechten onder de beperkte garantie.

De bij dit product verstrekte garantie-informatie is niet van toepassing in Australië en Nieuw-Zeeland. Zie onze website op www.Bose.com.au/warranty of www.Bose.co.nz/warranty voor informatie over de garantie voor Australië en Nieuw-Zeeland.

Technische informatie

Acoustimass®-module

Netspanning, specificaties: 100-240 V \sim 50/60 Hz 150 W

Console

Netspanning, specificaties: 100-240 V \sim 50/60 Hz 60 W

Bijlage: Een computer gebruiken voor de installatie

Belangrijke installatie-informatie

- U kunt het systeem installeren met behulp van een computer in plaats van een smartphone of tablet.
- Gebruik een computer die is aangesloten op uw Wi-Fi®-netwerk.
- Gebruik de computer waarop uw muziekbibliotheek is opgeslagen.
- U hebt de bijgeleverde USB-kabel nodig.*
- Sluit de USB-kabel niet aan voordat de app u de instructie geeft om de kabel aan te sluiten.

*De USB-aansluiting SETUP A aan de achterkant van het systeem dient uitsluitend voor het installeren via de computer. De USB-aansluitingen zijn niet bedoeld voor het opladen van smartphones, tablets of vergelijkbare apparaten.

Een desktopcomputer gebruiken voor de installatie

Als u een desktopcomputer gebruikt, plaats de console en SoundTouch™ draadloze adapter dan bij de computer om uw systeem te installeren. Tijdens de installatie vraagt de app u om de USB-kabel van de computer naar de draadloze adapter aan te sluiten (tijdelijk).

Na de installatie koppelt u de USB-kabel en de console los van de computer en van het stopcontact en verplaatst u het systeem naar zijn definitieve plaats.

Het systeem configureren met behulp van een computer

1. Open een browser op uw computer en ga naar:
SoundTouch.com/app
Tip: Gebruik de computer waarop uw muziekbibliotheek is opgeslagen.
2. Download de SoundTouch™-app en start deze.
3. Verbind het systeem met uw thuisnetwerk (zie pagina 20).
De app voert u door de installatie.



746954-0010

BOSE[®]

©2015 Bose Corporation, The Mountain,
Framingham, MA 01701-9168 USA
AM746954 Rev. 00