

# Bose® QuietComfort® 3 Acoustic Noise Cancelling® Headphones

Owner's Guide

Brugervejledning

Bedienungsanleitung

Guía de usuario

Notice d'utilisation

Manuale di istruzioni

Gebruiksaanwijzing

Bruksanvisningen

คู่มือผู้ใช้

사용자 안내서

用戶指南

دليل المالك

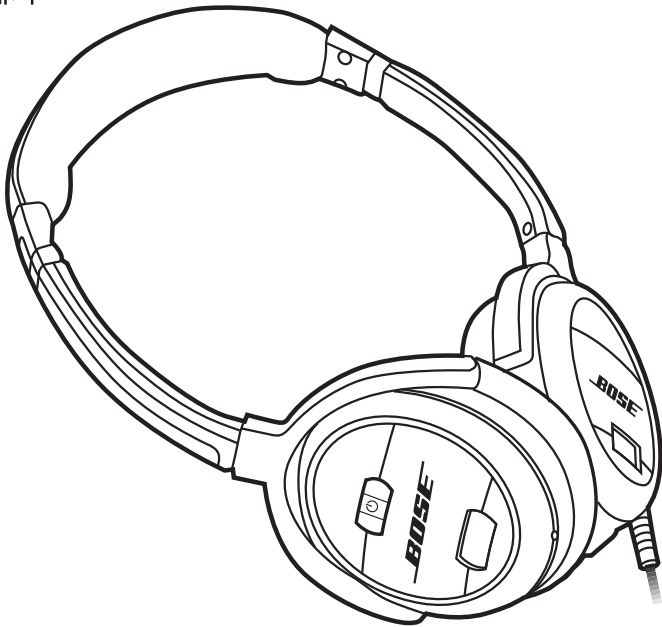

**BOSE®**

## Lees deze gebruikershandleiding door

Neem de tijd om de instructies in deze gebruikershandleiding zorgvuldig te volgen. U leert hierdoor hoe u uw nieuwe Bose®-product op de juiste wijze gebruikt en de mogelijkheden optimaal benut. Bewaar deze gebruikershandleiding voor toekomstig gebruik.

### WAARSCHUWINGEN

- Ter voorkoming van brand en elektrische schokken mag de batterijoplader niet aan regen of vocht worden blootgesteld. Zorg ervoor dat de oplader niet wordt blootgesteld aan druipende of spattende vloeistoffen.
- De batterijoplader is alleen bestemd voor gebruik binnenshuis. Het product is niet ontworpen of getest voor gebruik buitenshuis, in recreatievoertuigen of op boten.
- Laad de batterij alleen op met een door Bose Corporation goedgekeurde batterijoplader. U mag de batterij niet verder opladen als deze niet volledig opgeladen wordt binnen de aangegeven oplaadtijd. Anders kan de batterij heet worden, barsten of ontbranden. Als u vervormingen door verhitting of lekkage vaststelt, werpt u de batterij op de juiste wijze weg.
- Zorg dat de batterij niet wordt blootgesteld aan temperaturen boven de 100°C. Indien blootgesteld aan hoge temperaturen, kan de batterij ontbranden en exploderen.
- Plaats de batterij niet in direct zonlicht en gebruik of bewaar de batterij tijdens warm weer niet in een auto waar deze kan worden blootgesteld aan temperaturen van meer dan 60°C. Anders kan de batterij warmte produceren, barsten of ontbranden. Dergelijk gebruik van de batterij kan leiden tot slechtere prestaties en een kortere levensduur.
- Sluit de batterij niet kort. Plaats de batterij niet in de buurt van metalen voorwerpen zoals sleutels, muntgeld, paperclips of juwelen.
- Sla niet met een hamer op de batterij, ga er niet op staan, laat deze niet vallen en stel deze niet bloot aan sterke schokken. Prik niet in de batterij met een scherp voorwerp, zoals een spijker. Druk de batterij niet plat, maak er geen deuken in en vervorm deze niet. Als de batterij is vervormd, moet u deze op de juiste wijze wegwerpen.
- Een onjuiste behandeling van de batterij in dit apparaat kan brand of chemische brandwonden tot gevolg hebben. Niet demonteren, verhitten boven de 100°C of verbranden. De batterij mag uitsluitend worden vervangen door Bose-onderdeel PC40229. Gebruik van een andere batterij kan brand of een explosie tot gevolg hebben.

### WAARSCHUWINGEN

- Zorg dat de batterij niet nat wordt. Gebruik deze niet in zeer vochtige omstandigheden.
- Zorg dat geen elektrostatische vonken overspringen op de batterij.
- Laat de hoofdtelefoon niet vallen, ga er niet op zitten en dompel deze niet onder in water.
- Langdurige blootstelling aan harde muziek kan gehoorschade veroorzaken. Vermijd extreme geluidssterkte wanneer u deze hoofdtelefoon gebruikt, vooral gedurende langere perioden.
- Gebruik deze hoofdtelefoon niet bij het besturen van een motorvoertuig op de openbare weg of wanneer het niet kunnen horen van geluiden van buitenaf een gevaar kan opleveren voor u of voor anderen.
- Geluiden waarop u vertrouwt als herinneringen of waarschuwingen kunnen anders klinken als u een hoofdtelefoon draagt. Houd er rekening mee hoe deze geluiden variëren, zodat u ze wanneer nodig kunt herkennen.



**Werp gebruikte of beschadigde batterijen direct en op de juiste wijze weg, volgens de plaatselijke voorschriften.** Houd deze uit de buurt van kinderen. Niet verbranden.

Als u batterijen wilt retourneren voor recycling neemt u contact op met Bose of uw Bose-dealer. Alleen in de Verenigde Staten kunt u contact opnemen met 1-800-905-2180. Voor andere regio's raadpleegt u de contactgegevens aan de binnenkant van de achteromslag.

 Dit product voldoet aan alle vereisten van de van toepassing zijnde EU-richtlijnen. De volledige conformiteitsverklaring kunt u vinden op [www.Bose.com/compliance](http://www.Bose.com/compliance).

#### **Vul het volgende in en bewaar deze informatie voor uw administratie:**

Het serienummer en modelnummer vindt u in het batterijvakje.

Serienummer \_\_\_\_\_

Modelnummer \_\_\_\_\_

Aankoopdatum \_\_\_\_\_

Wij adviseren om het aankoopbewijs bij deze gebruikershandleiding te bewaren.

1. **Lees deze instructies** – voor alle componenten voordat u het product gebruikt.
2. **Bewaar deze instructies** – voor toekomstig gebruik.
3. **Neem alle waarschuwingen in acht** – op het product en in de gebruikershandleiding.
4. **Volg alle instructies.**
5. **Gebruik dit product niet in de buurt van water of vocht** – Gebruik dit product niet in de buurt van een badkuip, fonteinje, aanrecht, wasbak, in een natte kelder, bij een zwembad of op andere plaatsen waar water of vocht aanwezig is.
6. **Uitsluitend schoonmaken met een droge doek** – en zoals aangegeven door Bose Corporation. Haal de batterijoplader uit het stopcontact voordat u deze schoonmaakt.
7. **De ventilatieopeningen niet blokkeren. Installeer het apparaat volgens de instructies van de fabrikant.**
8. **Installeer het apparaat niet in de buurt van warmtebronnen, zoals radiatoren, warmteroosters, kachels of andere apparaten (waaronder versterkers) die warmte produceren.**
9. **Gebruik uitsluitend de door Bose gespecificeerde bevestigingen/accessoires.**
10. **Neem de batterijoplader uit het stopcontact bij onweer of als deze langere tijd niet wordt gebruikt** – om schade aan het product te voorkomen.
11. **Laat alle onderhoud over aan bevoegd onderhoudspersoneel. Onderhoud is vereist als het apparaat is beschadigd: als bijvoorbeeld het netsnoer of de stekker beschadigd is; als er vloeistof in het apparaat is terechtgekomen of voorwerpen in het apparaat zijn gevallen; als het apparaat is blootgesteld aan regen of vocht, niet normaal werkt of is gevallen** – Probeer dit product niet zelf te repareren. Door afdekkingen te openen of te verwijderen, kunt u worden blootgesteld aan gevaarlijke spanningen of andere gevaren. Bel Bose voor een erkend servicecentrum bij u in de buurt.

## Naleving van FCC-voorschriften (alleen VS)

Dit apparaat voldoet aan onderdeel 15 van de FCC-regels. De volgende twee voorwaarden zijn van toepassing op het gebruik: (1) dit apparaat mag geen schadelijke storing veroorzaken en (2) dit apparaat moet bestand zijn tegen externe storingen, inclusief storingen die mogelijk een ongewenste werking tot gevolg hebben.

### KENNISGEVING

Dit apparaat is getest en voldoet aan de normen voor een digitaal apparaat van klasse B, volgens deel 15 van de FCC-voorschriften. Deze normen zijn ontwikkeld om redelijke bescherming te bieden tegen schadelijke storing bij installatie in een woonomgeving. Dit apparaat genereert en gebruikt radiofrequente energie en kan deze uitstralen en het kan, als het niet geïnstalleerd en gebruikt wordt volgens de instructies, schadelijke storing veroorzaken aan radiocommunicatie. Er is echter geen garantie dat er geen storing zal optreden bij een bepaalde installatie. Als dit apparaat schadelijke storing veroorzaakt aan de ontvangst van radio of tv, hetgeen kan worden bepaald door het apparaat aan en uit te zetten, raden wij u aan te proberen de storing te verhelpen door een of meer van de volgende maatregelen:

- Richt de antenne opnieuw of verplaats deze.
- Vergroot de afstand tussen de apparatuur en de ontvanger.
- Sluit de apparatuur aan op een stopcontact dat behoort tot een andere groep dan de groep waarop de ontvanger is aangesloten.
- Voor hulp neemt u contact op met de dealer of een ervaren radio- of tv-technicus.

### FCC-WAARSCHUWING

- Als gevolg van veranderingen of aanpassingen die niet uitdrukkelijk zijn goedgekeurd door de partij verantwoordelijk voor naleving kan de bevoegdheid van de gebruiker om dit apparaat te bedienen komen te vervallen.
- Voor aansluiting op een host-computer en/of randapparatuur moeten de juiste aansluitingen worden gebruikt om te voldoen aan de stralingsgrenzen van de FCC.

Made for



iPod



iPhone



iPad

Apple, iPhone, iPod, iPod classic, iPod nano, iPod shuffle, iPod touch en MacBook zijn handelsmerken van Apple Inc. en zijn gedeponneerd in de VS en andere landen.

‘Geschikt voor iPod’, ‘Geschikt voor iPhone’ en ‘Geschikt voor iPad’ betekent dat een elektronisch accessoire speciaal bedoeld is voor gebruik met een iPod, iPhone of iPad en dat de ontwikkelaar garandeert dat dit voldoet aan de prestatienormen van Apple. Apple is niet verantwoordelijk voor de werking van dit apparaat of het voldoen aan de veiligheidsnormen en wettelijke voorschriften.

Het gebruik van dit accessoire met iPod, iPhone, of iPad kan de draadloze werking beïnvloeden.

## De QuietComfort® 3 Acoustic Noise Cancelling®-hoofdtelefoon

Hartelijk dank dat u de QuietComfort® 3 Acoustic Noise Cancelling®-hoofdtelefoon van Bose hebt gekocht. Dankzij onze innovatieve technologieën vermindert deze hoofdtelefoon ongewenste geluiden en krijgt u een realistische geluidsweggeve en een prettige zittende hoofdtelefoon. Een extra audiokabel met afstandsbediening en een microfoon voor geselecteerde Apple-producten biedt comfortabele bediening voor muziek, stemtoepassingen en telefoongesprekken.

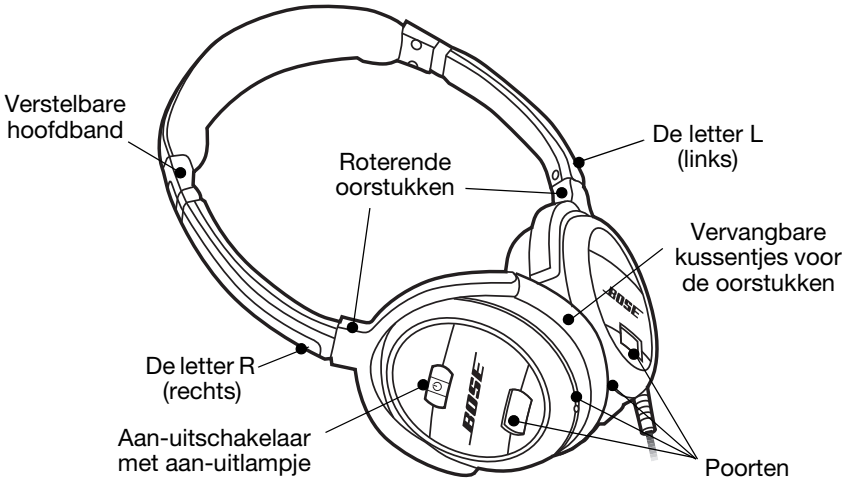

### Bijgeleverde accessoires:



Batterij-oplader



Batterij

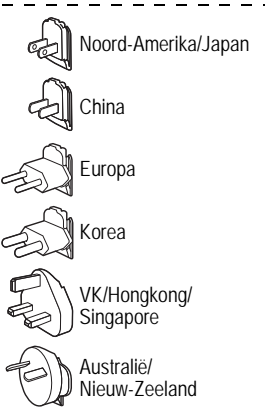

Stekkeradapters voor de batterijoplader



Audiokabel

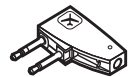

Adapter met twee stekkers



Audiokabel met afstandsbediening en microfoon



Etui

**BELANGRIJK:** Voordat u de hoofdtelefoon in gebruik neemt, moet de batterij volledig worden opgeladen (ten minste twee uur). Zie 'De batterij opladen' op pagina 5.

## De batterij opladen

Een nieuwe batterij moet de eerste keer ongeveer twee uur worden opgeladen. Daarna hangt de oplaadtijd af van hoever de batterij ontladen is.

1. Kies de juiste stekkeradapter en bevestig deze aan de oplader.
2. Plaats de batterij in de oplader.
3. Steek de oplader in een werkend stopcontact.

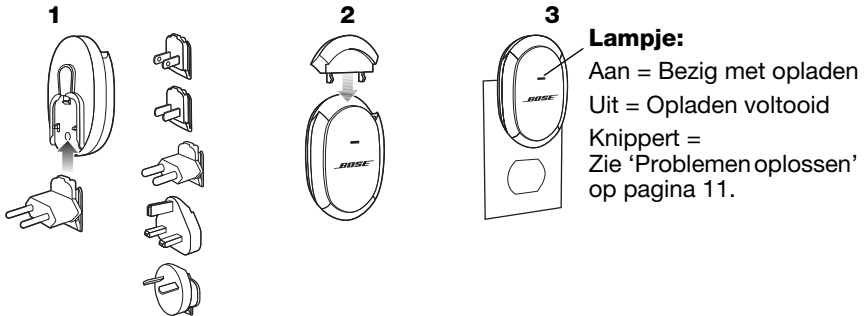

### **BELANGRIJK: BEWAAR GEEN BATTERIJ IN DE OPLADER.**

- Nadat de batterij is opgeladen, haalt u de stekker van de oplader uit het stopcontact en verwijdt u de batterij.
- Als u de batterij in de oplader bewaart, loopt de batterij langzaam leeg en kan de capaciteit van de batterij blijvend worden verminderd.

## Omgaan met de batterij en voorzorgsmaatregelen

- U kunt de batterij ook opladen als deze nog niet helemaal leeg is. U kunt de batterij op elk gewenst moment opladen.
- Bewaar de batterij nooit terwijl deze leeg is. Laad de batterij na gebruik op voordat u deze opbergt.
- Vermijd extreme temperaturen bij het opladen van de batterij. De batterij moet worden opgeladen bij een temperatuur van tussen de 0°C en 35°C.
- Een volledig opgeladen batterij kan ongeveer 25 uur worden gebruikt. Wanneer de batterij onvoldoende stroom levert nadat deze is opgeladen, moet de batterij worden vervangen. Zie 'Problemen oplossen' op pagina 11 als u een vervangende batterij wilt bestellen.
- Zorg dat u de aansluitpunten van de batterij en de oplader en het rechteroorstuk van de hoofdtelefoon altijd schoon houdt. Vuile aansluitpunten kunnen leiden tot slechte elektrische verbindingen en de werking nadelig beïnvloeden. Zie 'Schoonmaken' op pagina 11 voor reinigingsinstructies.

### De batterij plaatsen

Voordat u de batterij gaat gebruiken, moet deze eerst volledig worden opgeladen. Zie 'De batterij opladen' op pagina 5.

1. Zorg dat de aan-uitschakelaar van de hoofdtelefoon op OFF staat.
2. Houd het rechteroorstuk van de hoofdtelefoon vast zoals weergegeven.
3. Plaats de batterij in de batterijruimte. Duw de batterij helemaal aan totdat deze aansluit op het oorstuk.

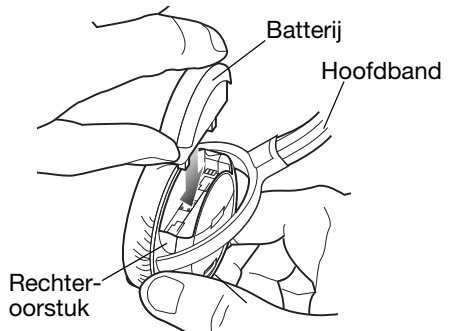

### De batterij verwijderen zodat deze kan worden opgeladen

Voer stap 1 en 2 uit en schuif de batterij recht omhoog uit de batterijruimte.

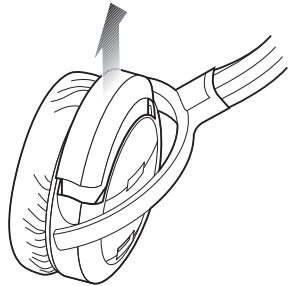

## De hoofdtelefoon opzetten

U kunt de hoofdtelefoon gebruiken alleen voor geluidsreductie of om naar audio te luisteren met geluidsreductie als bijkomend voordeel.

Let op de markeringen die de linker- (L) en rechteroorstukken (R) aangeven als u de hoofdtelefoon opzet. Stel de hoofdband zodanig bij dat deze op uw hoofd rust en de kussentjes van de oorstukken comfortabel over uw oren passen.

## De hoofdtelefoon gebruiken met geluidsreductie

Als u naar een geluidsbron wilt luisteren, moet u het bijgeleverde snoer van de hoofdtelefoon gebruiken.

1. Steek het juiste uiteinde van het snoer van de hoofdtelefoon in het linkeroorstuk.
2. Steek het andere uiteinde van het snoer in het audioapparaat (zie 'Aansluiten op een Apple-apparaat' op pagina 8).
3. Schakel het audioapparaat in en zorg dat het volume laag staat.
4. Schakel de hoofdtelefoon in. Het aan-uitlampje moet gaan branden.
5. Stel het volume in door middel van de volumeregeling op het audioapparaat.

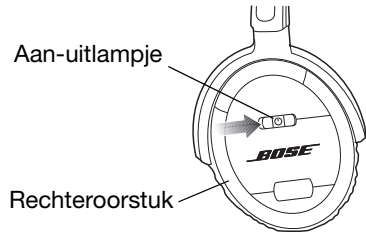
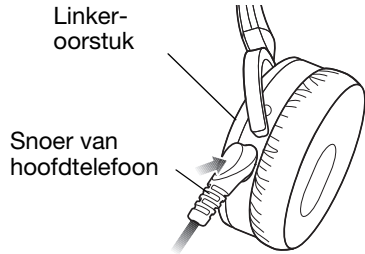

## De hoofdtelefoon alleen voor geluidsreductie gebruiken

Als u de hoofdtelefoon alleen voor de reductie van ongewenste geluiden gebruikt, hoeft u het snoer van de hoofdtelefoon niet aan te sluiten. U hoeft dan alleen de hoofdtelefoon in te schakelen en op uw hoofd te zetten.

## De batterij moet worden opgeladen

- Als het aan-uitlampje begint te knipperen, is de batterij bijna leeg. Vanaf het moment dat het lampje begint te knipperen, kan de batterij nog ongeveer vier uur worden gebruikt.
- Als u een batterij vervangt, moet u de nieuwe batterij ten minste twee uur laten opladen. Zie 'De batterij opladen' op pagina 5.
- Voordat u de batterij lange tijd opbergt, dient u de batterij volledig op te laden voor een maximale levensduur.

## Aansluiten op een Apple-apparaat

U kunt de hoofdtelefoon aansluiten op de standaard hoofdtelefoonaansluiting van 3,5 mm op uw iPhone, iPod of ander compatibel Apple-apparaat.

De afstandsbediening en microfoon worden alleen ondersteund door iPod nano (4e generatie en later), iPod classic (120 GB, 160 GB), iPod touch (2e generatie en later), iPhone 3GS, iPhone 4, iPad, iPad 2 en modellen van 2009 of later van MacBook en MacBook Pro. De afstandsbediening wordt ondersteund door de iPod shuffle (3e generatie en later). Audio wordt door alle iPod-modellen ondersteund.

## De hoofdtelefoon gebruiken met het Apple-apparaat

De Bose® QuietComfort® 3-hoofdtelefoon wordt geleverd met een kleine inline afstandsbediening met een ingebouwde microfoon voor gemakkelijke bediening van geselecteerde Apple-producten. U kunt gemakkelijk het volume regelen, tracks selecteren en telefoonapplicaties gebruiken, plus schakelen tussen telefoongesprekken en muziek.

**Opmerking:** Het is mogelijk dat niet alle functies beschikbaar zijn voor bepaalde Apple-producten.

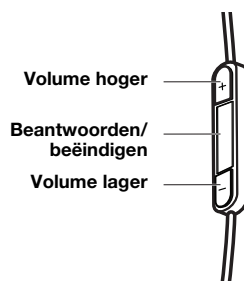

## Knoppen voor de hoofdtelefoon

### Basisfuncties

Volume verhogen	Druk kort op de knop +.
Volume verlagen	Druk kort op de knop -.

### Telefoonfuncties

Een oproep beantwoorden	Als u wordt gebeld, drukt u kort op de knop <b>Beantwoorden/beëindigen</b> om de oproep te beantwoorden.
Een gesprek beëindigen	Druk kort op de knop <b>Beantwoorden/beëindigen</b> .
Een inkomend gesprek weigeren	Houd de knop <b>Beantwoorden/beëindigen</b> ongeveer 2 seconden ingedrukt en laat deze vervolgens los.
Naar een inkomend gesprek of een gesprek in de wacht schakelen en het huidige gesprek in de wacht zetten	Druk tijdens een gesprek eenmaal kort op de knop <b>Beantwoorden/beëindigen</b> . Druk nogmaals kort op de knop om terug te schakelen naar het eerste gesprek.
Naar een inkomend gesprek of een gesprek in de wacht schakelen en het huidige gesprek beëindigen	Druk tijdens het gesprek ongeveer twee seconden op de knop <b>Beantwoorden/beëindigen</b> en laat deze vervolgens los.
Stembediening gebruiken	Houd de knop <b>Beantwoorden/beëindigen</b> ingedrukt. Zie de gebruikershandleiding van de iPhone voor informatie over compatibiliteit en het gebruik van deze functie

### Funcies voor het afspelen van media

Een track of video afspelen of pauzeren	Druk kort op de knop <b>Beantwoorden/beëindigen</b> .
Naar de volgende track of het volgende	Druk tweemaal snel achter elkaar op de knop <b>Beantwoorden/beëindigen</b> .
Vooruitspoelen	Druk tweemaal snel achter elkaar op de knop <b>Beantwoorden/beëindigen</b> en houd de knop de tweede keer ingedrukt.
Naar de vorige track of het volgende hoofdstuk gaan	Druk driemaal snel achter elkaar op de knop <b>Beantwoorden/beëindigen</b> .
Terugspoelen	Druk driemaal snel achter elkaar op de knop <b>Beantwoorden/beëindigen</b> en houd de knop de derde keer ingedrukt.



## Aansluiten op draagbare en andere audioapparaten

Met de stekker van 3,5 mm aan het hoofdtelefoonsnoer kunt u de hoofdtelefoon aansluiten op verscheidene audioapparaten die zijn voorzien van een uitgangskontakt van 3,5 mm:

- Een cd-, dvd- of mp3-speler of een digitale audiospeler
- Een pc of laptop

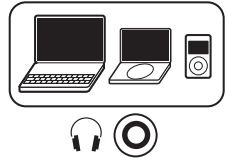

## Aansluiten op audiosystemen in een vliegtuig

De uitgangskontakten van audiosystemen in vliegtuigen kunnen verschillen, maar doorgaans zijn het dubbele of enkele uitgangskontakten van 3,5 mm.

**Opmerking:** In een vliegtuig is het geluid mogelijk niet van dezelfde hoge kwaliteit als bij een stereo-installatie of draagbare audiobron.



### Aansluiten op dubbele uitgangskontakten

Sluit het snoer van de hoofdtelefoon aan op de dubbele stekkeradapter en steek deze in het dubbele uitgangskontakt.



Dubbele stekker van 3,5 mm

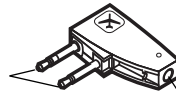

Aansluiting voor hoofdtelefoonsnoer

### Aansluiten op een enkel uitgangskontakt

Klap de uitklapbare stekker van de adapter volledig uit. Sluit het snoer van de hoofdtelefoon aan op de adapter en steek de adapter vervolgens in het enkele uitgangskontakt.



Enkele stekker van 3,5 mm



Uitklapbare stekker

Aansluiting voor hoofdtelefoonsnoer

De adapter met twee stekkers verlaagt het volume van sterke audiosignalen die vaak voorkomen bij systemen in vliegtuigen.

**Als u het volume te laag vindt, kunt u de adapter verwijderen en de hoofdtelefoon direct aansluiten op het uitgangskontakt van 3,5 mm.**

**WAARSCHUWING:** Gebruik uitsluitend de vliegtuigadapter van Bose® om de hoofdtelefoon aan te sluiten op aansluitingen in vliegtuigstoelen. **GEBRUIK GEEN** adapters die zijn bedoeld voor gebruik in combinatie met mobiele telefoons. Dit kan leiden tot oververhitting en daardoor schade of persoonlijk letsel zoals brandwonden veroorzaken. Zet de hoofdtelefoon af en haal de stekker onmiddellijk uit de aansluiting in geval van warmteontwikkeling of als het geluid wegvalt.

### Inklappen en opbergen

De QuietComfort® 3 Acoustic Noise Cancelling®-hoofdtelefoon heeft roterende oorstukken die gedraaid kunnen worden zodat u de hoofdtelefoon gemakkelijk kunt opbergen.

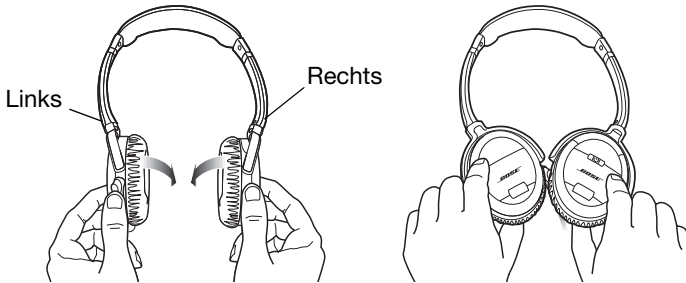

**WAARSCHUWING:** De oorstukken kunnen maar in één richting worden gedraaid. Als u de oorstukken de verkeerde kant op draait, kan dit de hoofdtelefoon beschadigen.

### Het etui gebruiken

U kunt de hoofdtelefoon en de accessoires veilig opbergen in het etui. De schuimrubber houder voor de batterij en de oplader is uitneembaar zodat u ook andere dingen in het etui kunt opbergen, zoals een mp3-speler.

**Opmerking:** Voor een maximale levensduur van de batterij moet u deze altijd opladen voordat u de batterij opbergt en mag u de batterij nooit in de oplader bewaren.

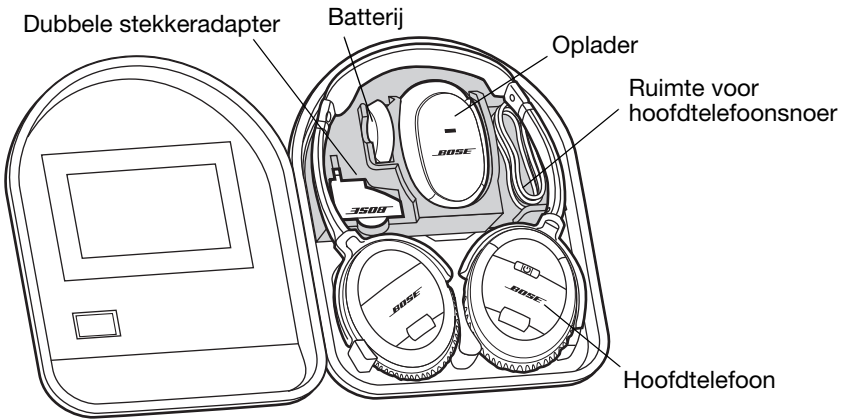

## Schoonmaken

Regelmatig schoonmaken is niet nodig. U kunt de buitenkant van de hoofdtelefoon echter zo nodig met een nat doekje afnemen. Zorg dat de akoestische poorten van de oorstukken niet verstopt raken en dat er geen vocht in de oorstukken terecht komt. De elektrische contactpunten van de batterij, de oplader en de batterijruimte van de hoofdtelefoon mag u alleen reinigen met een droge doek.

### WAARSCHUWINGEN:

- Haal de batterijoplader uit het stopcontact voordat u deze schoonmaakt.
- **GEBRUIK GEEN** vochtige doek om de contacten op de batterij, in de oplader of in het batterijvakje van de hoofdtelefoon schoon te maken.

## Problemen oplossen

Als u problemen hebt bij het gebruik van uw hoofdtelefoon, probeert u eerst de instructies in de onderstaande tabel te volgen. Als u daarna nog hulp nodig hebt, kunt u ons bellen voor technische ondersteuning. Alleen in de Verenigde Staten belt u +1-800-905-2113. Voor andere regio's raadpleegt u de contactgegevens aan de binnenkant van de achteromslag.

Probleem	Wat te doen
Geen ruisonderdrukking	<ul style="list-style-type: none"> <li>• Controleer of de aan/uitschakelaar van de hoofdtelefoon op ON staat.</li> <li>• Laad de batterij op.</li> </ul>
Laag of geen volume	<ul style="list-style-type: none"> <li>• Controleer of de audiobron is ingeschakeld en of het volume voldoende hoog staat.</li> <li>• Maak geen gebruik van de dubbele stekkeradapter.</li> <li>• Controleer of het snoer van de hoofdtelefoon juist is aangesloten op de audiobron en het oorstuk.</li> </ul>
Krakend geluid, ruisonderdrukking soms niet actief	<ul style="list-style-type: none"> <li>• Laad de batterij op.</li> <li>• Reinig de contactpunten van de batterij en het batterijvakje. Zie 'Schoonmaken' op pagina 11.</li> <li>• Vervang de batterij.</li> </ul>
Laag brommend geluid	<ul style="list-style-type: none"> <li>• Stel de oorstukken zodanig in dat deze over uw oren passen.</li> <li>• Controleer of de poorten van de oorstukken niet zijn geblokkeerd.</li> </ul>
Het lampje van de oplader knippert	<ul style="list-style-type: none"> <li>• Verwijder de batterij, wacht 10 seconden en plaats de batterij terug.</li> <li>• Haal de oplader uit het stopcontact, wacht 10 seconden en steek de oplader terug in het stopcontact.</li> <li>• Zorg dat de temperatuur van de omgeving tussen de 0°C en 35°C ligt.</li> <li>• Vervang de batterij.</li> <li>• Vervang de oplader.</li> </ul>
Batterij gaat maar even mee nadat deze is opgeladen	<ul style="list-style-type: none"> <li>• Vervang de batterij.</li> <li>• Vervang de oplader.</li> </ul>
De microfoon registreert geen geluid	<ul style="list-style-type: none"> <li>• Controleer of de stekker van de hoofdtelefoon goed is aangesloten op de aansluiting voor de hoofdtelefoon.</li> <li>• Controleer of de microfoon niet geblokkeerd of afgedekt is. <i>De microfoon bevindt zich aan de achterkant van de knop Beantwoorden/beëindigen</i></li> </ul>

## Problemen oplossen (vervolg)

Probleem	Wat te doen
De telefoon reageert niet als u op een knop drukt	<ul style="list-style-type: none"> <li>Controleer of de stekker van de hoofdtelefoon goed is aangesloten op de aansluiting voor de hoofdtelefoon.</li> <li>Voor functies met meerdere keren drukken: varieer de snelheid waarmee u drukt.</li> </ul>
Het Apple-product reageert niet op de afstandsbediening	<ul style="list-style-type: none"> <li>Het is mogelijk dat niet alle functies beschikbaar zijn voor bepaalde Apple-producten.</li> </ul>

## De kussentjes van de oorstukken opnieuw bevestigen

Als een kussentje loskomt van het oorstuk, gaat u als volgt te werk:

- Zorg dat de twee gaten aan de achterzijde van het kussentje gelijk liggen met de twee pinnetjes op het oorstuk.
- Druk het kussentje op het oorstuk.
- Druk de rand van het kussentje aan totdat deze vastklikt.
- Zorg dat het kussentje rondom goed aansluit en dat er nergens ruimte tussen het kussentje en het oorstuk zit.

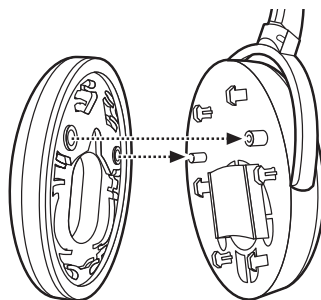

## Accessoires

U kunt accessoires kopen bij uw Bose®-dealer, via het internet ([www.bose.com](http://www.bose.com)) of per telefoon. Zie de binnenkant van de achteromslag voor contactgegevens.

- Batterij
- Batterijoplader
- Etui
- Vervangende oorkussentjes
- Accessoirekit (inclusief adapters en een verlengsnoer)
- Audioverlengsnoer van 1,5 m

## Elektrische specificaties

Batterijoplader: 100 VAC - 240 VAC, 5,5 W

Batterij: 3,7 V, 200 mAh

Namen van en gehalte aan giftige of gevaarlijke stoffen of elementen						
	Giftige of gevaarlijke stoffen en elementen					
Naam onderdeel	Lood (Pb)	Kwik (Hg)	Cadmium (Cd)	Zeswaardig chroom (Cr(VI))	Polybroombifenyl (PBB)	Polybroomdifenylether (PBDE)
PCB's	X	0	0	0	0	0
Metalen onderdelen	X	0	0	0	0	0
Plastic onderdelen	0	0	0	0	0	0
Luidsprekers	X	0	0	0	0	0
Kabels	X	0	0	0	0	0

O: geeft aan dat deze giftige of gevaarlijke stof in alle homogene materialen van dit onderdeel onder de maximaal toegelaten waarden in SJ/T 11363-2006 ligt.

X: geeft aan dat de giftige of gevaarlijke stof in minstens één van de voor dit onderdeel gebruikte homogene materialen boven de maximaal toegelaten waarden in SJ/T 11363-2006 ligt.





324020-0010

***BOSE***<sup>®</sup>  
*Better sound through research*<sup>®</sup>

©2012 Bose Corporation, The Mountain,  
Framingham, MA 01701-9168 USA  
AM324020 Rev.01