

Ultrasonne luchtbevochtiger Humidificateur à ultrasons



HOOFDKENMERKEN:

- Het stijlvolle design geeft het toestel een meerwaarde.
- De ingebouwde ionisator komt uw gezondheid ten goede.
- Door het verwarmen van de nevel blijft de kamertemperatuur gevoelsmatig gelijk en bacterievorming in het water wordt verminderd.
- Het geavanceerde filterpatroon vermindert kalk in het water.
- Het toestel wordt automatisch uitgeschakeld als het leeg is en geeft een alarmmelding.
- U kunt de vochtigheid en timer eenvoudig aanpassen met behulp van het LED-paneel.

AANWIJZINGEN VOOR GEBRUIK:

1. Zorg ervoor dat de luchtbevochtiger uitgeschakeld is en de stekker losgekoppeld is van het stopcontact.
2. Plaats de luchtbevochtiger op een effen oppervlak op ongeveer 60 cm van de vloer en 10 cm van de muur. Plaats uw luchtbevochtiger niet op meubelen.
3. Aanwijzingen voor het vullen van het waterreservoir.
 - Verwijder het waterreservoir door het handvat vast te houden en het recht omhoog te heffen. (zie afbeelding).
 - Draai de dop aan de onderkant van het reservoir los door tegen de klok in te draaien en vul het reservoir met koel, vers, bij voorkeur gedemineraliseerd of gedestilleerd water. Vul het reservoir niet met warm water; dat kan lekkage veroorzaken.
 - Plaats de dop terug op het reservoir nadat u het gevuld hebt door stevig met de klok mee te draaien en plaats het waterreservoir opnieuw op de basis. Het reservoir zal onmiddellijk beginnen leeglopen in de basis.
4. Sluit het netsnoer aan op een stopcontact.

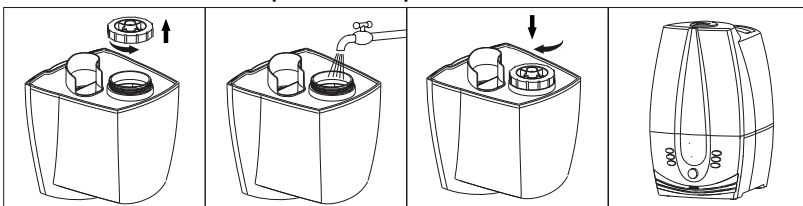

BEDIENING:

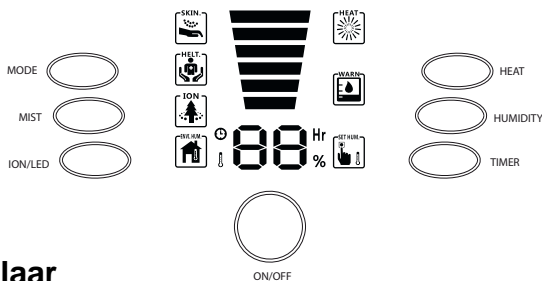

1. ON/OFF schakelaar

Druk op knop **ON/OFF** om de luchtbevochtiger in of uit te schakelen. Bij het aanzetten en er is voldoende water in het reservoir zal de warmte functie aanstaan en de dampafgifte op maximaal. De luchtvochtigheid wordt gemeten. Dit duurt een aantal minuten voordat de juiste waarde wordt aangegeven.

2. Ionisator-/Nachtlampje (ION/LED)

- 1^{ste} keer drukken: ionisator UIT en nachtlampje AAN
- 2^{de} keer drukken: ionisator AAN en nachtlampje UIT
- 3^{de} keer drukken: ionisator AAN en nachtlampje AAN
- 4^{de} keer drukken: ionisator UIT en nachtlampje UIT

Standaard staat de ionisator en het nachtlampje op UIT.

3. Timerinstelling (TIMER)

Druk herhaaldelijk op toets **TIMER** om de werkingstijd te bepalen. Deze kan ingesteld worden op 00, 01, 02, 03, 04, 05, 06, 07, 08, 09, 10, 11, 12, 13, 14, 15 of 16 uur.

4. Dampafgifte (MIST)

Druk op knop **MIST** om te kiezen uit verschillende niveaus van dampafgifte; laag, gemiddeld en hoog. We raden de laagste dampafgifte aan voor nachtelijk gebruik.

5. Waarschuwing GEEN WATER

Het indicatorlampje  zal een alarmmelding geven als het waterreservoir moet worden bijgevuld.



6. Verwarming (HEAT)

Druk op knop **HEAT** om de verwarming aan te zetten. De waterdamp wordt nu verwarmt. Het verwarmen van het water voorkomt afkoeling van de ruimte en reduceert bacterievorming.

7. Bedrijfs-stand

Tijdens normaal bedrijf verschijnt de actuele luchtvochtigheidsgraad in % op het display. Icoon  verschijnt in het display.

8. Programma (MODE)

Druk op knop **MODE** om te kiezen voor het programma prettige atmosfeer voor mensen () of het programma huidverzorging voor een atmosfeer die goed is voor de huid (). Druk op de knop **HUMIDITY** het programma te stoppen.

9. Percentage luchtvochtigheid (HUMIDITY).

Druk herhaaldelijk op knop **HUMIDITY** om de procentuele bovengrens in te stellen. Als de luchtvochtigheid percentage deze grens bereikt zal de luchtbevochtiger stoppen. De luchtvochtigheid wordt nu op het ingestelde percentage gehouden.

Er kan gekozen worden voor de volgende percentages:

Co % continue aan.

40%, 45%, 50%, 55%, 60%, 65%, 70%, 75% en 80%

10. Aroma olie (Etherische olie) vulling:

Als u een geurtje aan de waterdamp wilt toevoegen, vul dan wat Aroma olie in het aroma houdertje. Trek het aroma houdertje uit de lucht inlaad en vul het viltje met Olie. Plaats de houder terug.

ATTENTIE

Gelieve het toestel uit te schakelen als er zich condensatie vormt op de ramen of muren.

BESCHRIJVING VAN HET TOESTEL:

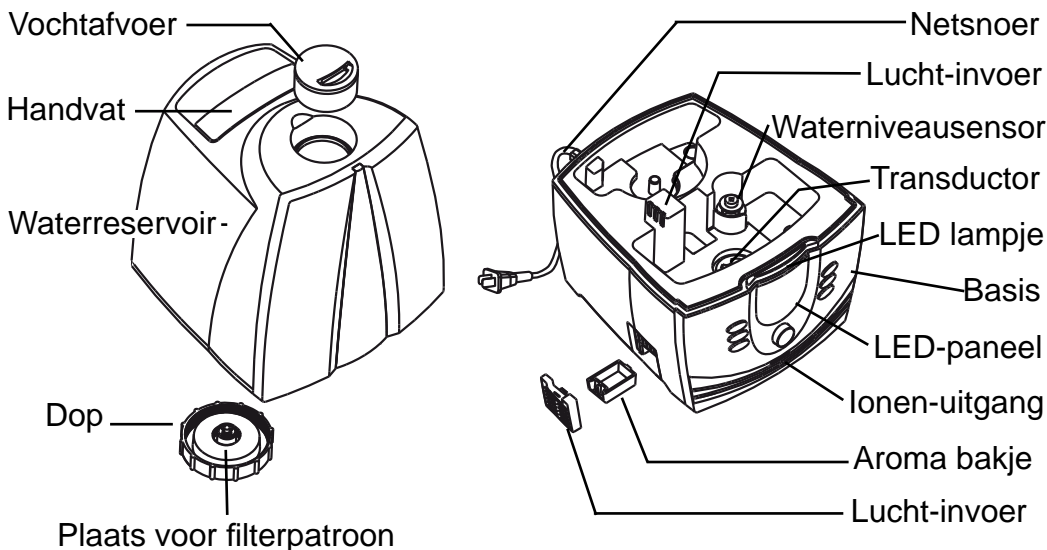

TECHNISCHE GEGEVENS:

- Productnaam: Ultrasonische luchtbevochtiger met warme damp
- Ingangsvoltage: 230V, 50Hz
- Bevochtigingscapaciteit: .. 380ml/h
- Volume waterreservoir:.... 7,5 liter
- Nominaal vermogen: 90Watt
- Gewicht: 2.5 kg
- Dekkingsgebied:..... 125-150m³
- Werkingstemperatuur: 5°C - 40°C

AANWIJZINGEN VOOR REINIGING EN ONDERHOUD:

In de winter kunt u last hebben van een droge huid, een geïrriteerde neus, frequente verkoudheden, een zere keel, enz. door het gebrek aan vochtigheid. Luchtbevochtigers zorgen voor een zekere mate van vochtigheid om onze gezondheid te beschermen. Volg alle onderhoudsaanwijzingen nauwkeurig om optimaal te genieten van de luchtbevochtiger en een storing in het toestel te voorkomen. Als de aanbevolen zorg en het aanbevolen onderhoud niet gevolgd worden, is het mogelijk dat er micro-organismen ontstaan in het water van de luchtbevochtiger.

DAGELIJKS ONDERHOUD:

1. Schakel de stroom uit en haal de stekker van het toestel uit het stopcontact voordat u begint met reinigen.
2. Til het reservoir en de behuizing van de luchtbevochtiger op.
3. Breng het waterreservoir naar een gootsteen, laat het leeglopen, spoel het vervolgens grondig uit en verwijder eventueel bezinsel en vuil. Veeg het waterreservoir schoon en droog met een schone zachte doek of een tissue.
4. Vul het waterreservoir opnieuw met fris bij voorkeur gedemineraliseerd of gedestilleerd water zoals aangegeven in de aanwijzingen voor het vullen van het waterreservoir.

WEKELIJKS ONDERHOUD:

1. Herhaal stappen 1-3 hierboven.
2. Giet een kop witte azijn (ongeveer 200 ml) in het bekken en laat dit gedurende 15 minuten inwerken, veeg daarna de aanslag in het bekken en vooral in de transducer af met behulp van een zachte borstel.
3. Verwijder de aanslag en de oplossing met witte azijn met een schone, zachte doek.

LET OP BIJ ONDERHOUD:

- Zorg ervoor dat de basis nooit in water ondergedompeld wordt
- Gebruik geen oplosmiddelen of agressieve reinigingsmiddelen om het toestel te reinigen.
- Reinig de binnenkant met een zachte doek
- Gebruik enkel de borstel om de transducer te reinigen. Dit moet één keer per week gebeuren.
- Gebruik enkel een borstel met zachte haren.
- Ververs het water in het waterreservoir minstens een keer per week als het water er voor meer dan een week in blijft staan.

DE LUCHTBEVOCHTIGER OPBERGEN:

- Reinig de luchtbevochtiger zoals hierboven beschreven en droog hem grondig.
- Berg de luchtbevochtiger bij voorkeur op in zijn originele doos.
- Vermijd hoge temperaturen.

HET FILTERPATROON VERVANGEN:

Vervang het filterpatroon om de 6 maanden volgens de volgende aanwijzingen:

1. Neem de stekker altijd uit het stopcontact voordat u het waterreservoir verwijdert. Raak het water in de basis niet aan terwijl het toestel in werking is.
2. Keer het waterreservoir om en draai de dop van het waterreservoir los. Het filterpatroon is bevestigd aan de binnenkant van de dop.
3. Verwijder het oude filterpatroon.
4. Plaats het nieuwe filterpatroon in de filtersteun van het waterreservoir.

Een nieuw filterpatroon is verkrijgbaar bij de Fysic service afdeling:
+31(0) 73 6411355

PROBLEMEN OPLOSSEN:

Als uw luchtbevochtiger niet correct werkt, gelieve dan de volgende oorzaken te controleren:

PROBLEEM	VERMOEDELIJKE OORZAAK	OPLOSSING
Luchtbevochtiger werkt niet.	Netsnoer is niet aangesloten.	Sluit het netsnoer aan.
Display verlichting brandt, maar er wordt geen damp uitgeblazen.	Geen water in het waterreservoir.	Vul het reservoir met water.
De waterdamp verspreidt een onaangename geur.	Nieuw toestel.	Open het waterreservoir en plaats het gedurende 12 uur op een schaduwrijke en koele plek.
	Vuil water of het water staat al te lang in het waterreservoir.	Reinig het waterreservoir en ververs het water.
Display verlichting brandt, maar de luchtbevochtiger werkt niet.	Te veel water in het reservoir.	Giet wat water uit het reservoir.

PROBLEEM	VERMOEDELIJKE OORZAAK	OPLOSSING
Het uitvoervolume van de damp is laag.	De transducer is vuil.	Reinig de transducer met een zachte borstel.
	Te vuil water of het water staat al te lang in het reservoir.	Reinig het waterreservoir en ververs het water.
Ongewoon geluid.	Weergalm in het waterreservoir als er te weinig water is.	Vul het waterreservoir met water.
	Toestel bevindt zich op een onstabiel oppervlak.	Verplaats het toestel naar een stabiel, vlak oppervlak.
Dop zeer nauwsluitend.	Te hard vastgedraaid.	Giet wat vloeibare zeep binnen in de dop om hem makkelijk te kunnen openen.
Witte aanslag op meubels en grond	Grote hoeveelheid mineralen in het gebruikte water	Gebruik gedemineraliseerd of gedestilleerd water

Bij het omgaan met elektrische apparaten dient u altijd een aantal elementaire veiligheidsmaatregelen in acht te nemen om het risico op brand, elektrische schokken en verwondingen te voorkomen. Houd onder meer rekening met het volgende:

1. Controleer het voltage van de netstroom om ervoor te zorgen dat het overeenstemt met het nominale voltage voor het toestel voordat u dit gebruikt.
2. Gebruik de luchtbevochtiger nooit in een gesloten ruimte, vooral niet als er een kind in slaapt, rust of speelt.
3. Voeg niet rechtstreeks water toe dat van de vochtafvoer afkomstig is. Het toestel kan daardoor beschadigd raken.
4. Laat kinderen niet spelen met de verpakking van het product, bv. plastic zakken.
5. Leg het snoer nooit onder tapijten of in de nabijheid van verwarmingsroosters, radiatoren, kachels of verwarmingstoestellen.
6. Plaats de luchtbevochtiger niet in de nabijheid van kachels, radiatoren en verwarmingstoestellen. Plaats de luchtbevochtiger op een binnenmuur nabij een stopcontact. De luchtbevochtiger moet minstens 10 cm van de wand verwijderd zijn om de beste resultaten te verkrijgen.
7. Probeer de luchtbevochtiger niet te hervullen zonder de stekker van het toestel uit het stopcontact te nemen.
8. Gebruik nooit een toestel met een snoer of stekker dat/die beschadigd is nadat het toestel een defect vertoont of op een of andere manier gevallen of beschadigd is. Zend het toestel terug naar de fabrikant voor onderzoek, elektrische of mechanische bijregeling of herstelling.

9. Plaats de luchtbevochtiger altijd op een stevig, vlak, horizontaal oppervlak op minstens 60cm van de vloer.
10. Plaats de vochtafvoer niet rechtstreeks tegenover de muur.
11. Kantel, veplaats of leeg het toestel nooit terwijl het in werking is.
12. Schakel het toestel uit en neem de stekker uit het stopcontact voordat u het waterreservoir verwijdert en het toestel verplaatst.
13. Probeer geen elektrische of mechanische functies op dit toestel te herstellen of aan te passen. Als u dat wel doet, wordt de garantie ongeldig.
14. De binnenkant van het toestel bevat geen onderdelen die de gebruiker kan onderhouden. Al het onderhoud mag enkel uitgevoerd worden door deskundig personeel.
15. Gebruik nooit detergentia, benzine, glasreiniger, poetsmiddel voor meubelen, verfverdunder of andere huishoudelijke oplosmiddelen om een deel van de luchtbevochtiger te reinigen.
16. Giet geen water in een andere opening dan het waterreservoir.
17. Te hoge vochtigheid in een kamer kan leiden tot watercondensatie op ramen en bepaalde meubelen. Schakel de luchtbevochtiger uit als dit gebeurt.
18. Plaats de behuizing nooit onder stromend water of dompel ze niet onder in een vloeistof.

VEILIGHEID VOOR CONSUMENTEN:

Opmerking: Dit is een elektrisch toestel en vergt oplettendheid bij het gebruik.

Opmerking: schakel de luchtbevochtiger uit als er zich vocht vormt op de muren of ramen van de kamer. De kamer is reeds vochtig genoeg en bijkomend vocht kan schade veroorzaken.

Blokkeer de luchttoevoer of -afvoer niet.

VEILIGHEIDSINSTRUCTIES VOOR HET INSTALLEREN VAN SNOER EN STEKKER:

De lengte van het snoer dat gebruikt wordt bij dit toestel is speciaal gekozen om het gevaar te verminderen van het mogelijk verstikt raken in of struikelen over een langer snoer. Als u een langer snoer nodig heeft, kunt u een goedgekeurd verlengsnoer gebruiken. Het elektrisch vermogen van het verlengsnoer moet gelijk zijn aan of groter zijn dan het vermogen van de luchtbevochtiger. Wees voorzichtig bij het plaatsen van het verlengsnoer, zodat het niet van of over een aanrecht of tafel tevoorschijn komt, waar kinderen eraan kunnen trekken of er per ongeluk over kunnen struikelen.

CARACTÉRISTIQUES PRINCIPALES:

- Design élégant qui s'adapte à tous les styles.
- Ioniseur intégré pour un air purifié.
- Grâce au réchauffement de l'humidité la température ambiante reste instinctivement la même et la formation de bactérie dans l'eau diminue.
- Cartouche filtrante pour réduire les dépôts de calcaire dans l'eau (en option).
- Mise hors tension automatique avec témoin d'avertissement lorsque le réservoir est vide.
- Débit de vapeur et minuterie facilement réglables grâce au panneau à DEL.

CONSIGNES À SUIVRE AVANT UTILISATION:

1. Vérifiez que l'humidificateur est hors tension et débranché de la prise secteur.
2. Placez l'humidificateur sur une surface plane, à environ 60 cm du sol et à 10 cm du mur. Ne placez pas votre humidificateur sur un meuble.
3. Instructions de remplissage du réservoir d'eau
 - Retirez le réservoir d'eau à l'aide de la poignée en tirant vers le haut.
 - Enlevez le capuchon situé sur la partie supérieure du réservoir en le dévissant dans le sens inverse des aiguilles d'une montre, puis remplissez le réservoir avec de préférence de l'eau déminéralisée ou distillée. Ne remplissez pas le réservoir avec de l'eau chaude, car une fuite risquerait de se produire.
 - Après avoir rempli le réservoir, remplacez le capuchon en le vissant dans le sens des aiguilles d'une montre, puis replacez le réservoir sur la base. Le réservoir commence automatiquement à se vider dans la base.
4. Branchez le cordon d'alimentation sur la prise secteur.

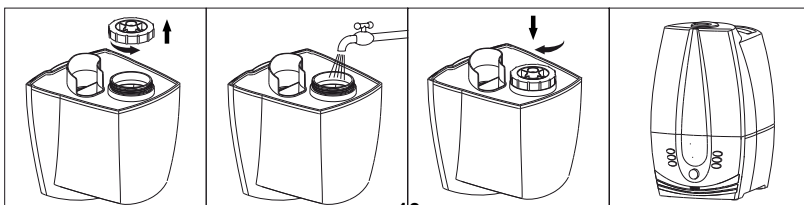

INSTRUCTIONS DE FONCTIONNEMENT:

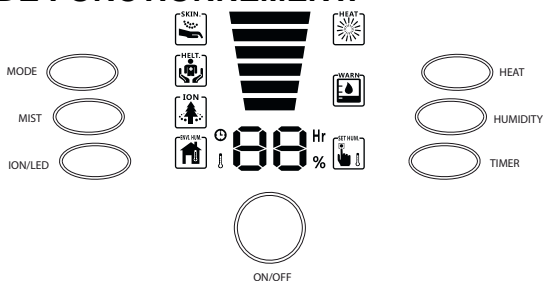

1. interrupteur ON/OFF

Appuyez sur le bouton **ON/OFF** pour allumer ou éteindre l'humidificateur. Lors de l'allumage et il y a assez d'eau dans le réservoir la fonction chaleur sera allumée et le régulateur de vapeur sera maximale. L'humidité de l'aire est mesurée. Ceci prend quelques minutes avant que la valeur exacte est affichée..

2. Ioniseur-/Veilleuse (ION/LED)

- Appuyez 1 fois: ioniseur ETEINT et veilleuse ALLUMÉE
- Appuyez 2 fois: ioniseur ALLUMÉ et veilleuse ETEINTE
- Appuyez 3 fois: ioniseur ALLUMÉ et veilleuse ALLUMÉE
- Appuyez 4 fois: ioniseur ETEINT et veilleuse ETEINTE

Standard l'ioniseur et la veilleuse est sur ETEINT.

3. Réglage de la minuterie (TIMER)

Appuyez à plusieurs reprises sur la touche TIMER pour déterminer l'heure de fonctionnement. Celle-ci peut être réglée sur 00, 01, 02, 03, 04, 05, 06, 07, 08, 09, 10, 11, 12, 13, 14, 15 ou 16 heure.

4. Réglage de l'émission de vapeur (MIST)

Appuyez sur la touche **MIST** pour choisir entre de différents niveaux de l'émission de vapeur; faible, moyen et fort. Nous conseillons l'émission de vapeur la plus faible pour la nuit.

5. Avertissement PAS D'EAU

La petite lampe d'indication  produira une alarme d'avertissement lorsque le réservoir d'eau doit être rempli.



6. Chauffage (HEAT)

Appuyez sur le bouton **HEAT** pour allumer le chauffage. La vapeur d'eau est chauffée. Le réchauffement de l'eau évite le refroidissement de la pièce et réduit la production de bactéries.

7. Mode usine

En fonctionnement normal le degré de l'humidité de l'aire actuel apparaît en % sur le display. Symbole  apparaît sur le display

8. Programme (MODE)

Appuyez sur le bouton MODE pour choisir pour le programme atmosphère agréable pour les personnes () ou le programme soins de la peau pour une atmosphère qui est bon pour la peau (). Appuyez sur le bouton **HUMIDITY** pour terminer le programme.

9. Pourcentage de l'humidité de l'air (HUMIDITY).

Appuyez à plusieurs reprises sur le bouton **HUMIDITY** pour régler le pourcentage du seuil supérieur. Lorsque l'humidité de l'air atteint le pourcentage de ce seuil l'humidificateur s'arrêtera. L'humidité de l'air sera alors gardée sur le pourcentage réglé. Vous pouvez choisir entre les pourcentages suivants:

Co % allumé en continu.

40%, 45%, 50%, 55%, 60%, 65%, 70%, 75% et 80%

10. Huile aromatique (Huile essentielle):

Lorsque vous voulez ajouter une petite odeur à la vapeur de l'eau, remplissez alors un peu d'huile Aromatique dans le support d'arôme. Retirez le support d'arôme hors du chargement d'air et remplissez le tapis avec l'Huile. Remplacez le support.

ATTENTION

Veillez éteindre l'appareil lorsque de condensation se forme sur les fenêtres ou les murs.

DESCRIPTION DE L'APPAREIL:

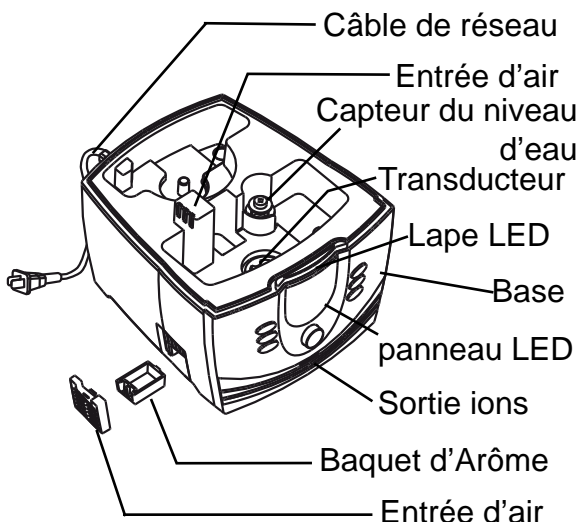
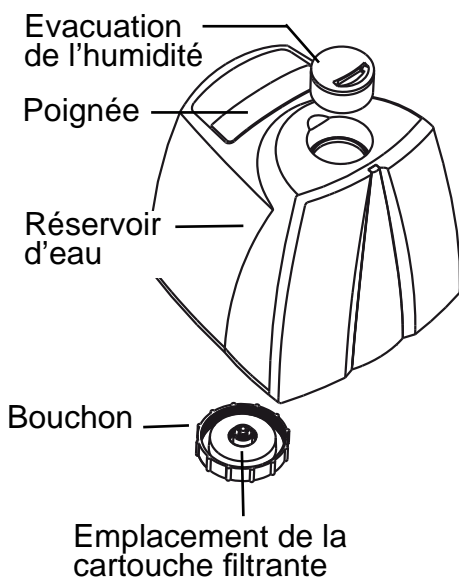

INFORMATIONS TECHNIQUES:

- Nom du produit: Humidificateur ultrasonique à vapeur chaud
- Tension d'entrée: 230V, 50Hz
- Débit de vapeur: 380ml/h
- Volume du réservoir d'eau:.. 7,5 liter
- Puissance nominale: 90Watt
- Poids: 2,5 kg
- Surface traitée: de 125-150m³
- Température de fonctionnement. 5°C - 40°C

INSTRUCTIONS DE NETTOYAGE ET D'ENTRETIEN:

En hiver, le manque d'humidité peut dessécher votre peau et provoquer des irritations nasales, des rhumes, des maux de gorge, etc. Les humidificateurs permettent de maintenir une humidité relativement correcte pour la santé de toute la famille. Pour tirer le meilleur parti de votre humidificateur et éviter les dysfonctionnements, suivez les instructions ci-après. Si vous ne suivez pas les instructions d'entretien et de nettoyage, des micro-organismes risquent de se développer dans l'eau de votre humidificateur.

ENTRETIEN QUOTIDIEN:

1. Avant de nettoyer l'humidificateur, mettez-le hors tension et débranchez-le de la prise secteur.
2. Retirez le réservoir de l'humidificateur.
3. Videz le réservoir d'eau dans votre évier et rincez-le abondamment afin de retirer la saleté et les impuretés. Essuyez le réservoir à l'aide d'un chiffon doux ou d'une serviette en papier.
4. Remplissez le réservoir avec de l'eau pure et fraîche en suivant les instructions de remplissage ci-dessus.

ENTRETIEN HEBDOMADAIRE:

1. Répétez les étapes 1 à 3.
2. Remplissez une tasse de vinaigre blanc (environ 200 ml) dans le bassin pendant au moins 15 minutes, puis à l'aide d'une brosse à poils doux, essuyez le tartre déposé dans le bassin, en particulier sur le transducteur.
3. Retirez les dépôts de tartre et de vinaigre blanc à l'aide d'un chiffon doux.

PRÉCAUTIONS LORS DE L'ENTRETIEN:

- Veillez à ne jamais submerger le corps principal.
- N'utilisez pas de solvants ou d'agents nettoyants abrasifs pour nettoyer l'appareil.
- Nettoyez les parties internes de l'appareil à l'aide d'un chiffon doux
- Utilisez uniquement la brosse fournie pour nettoyer le transducteur. Vous devez nettoyer le transducteur au moins une fois par semaine
- Utilisez uniquement les poils souples de la brosse.
- Changez l'eau du réservoir au moins une fois par semaine, en particulier si l'eau stagne pendant plus d'une semaine.

RANGEMENT DE L'HUMIDIFICATEUR:

- Nettoyez l'humidificateur et séchez-le en suivant les instructions ci-dessus
- Nous vous recommandons de ranger l'humidificateur dans son emballage d'origine.
- Évitez les températures élevées.

REPLACEMENT DE LA CARTOUCHE FILTRANTE:

Remplacez la cartouche filtrante tous les 6 mois en procédant comme suit:

1. Veillez à toujours débrancher l'appareil avant de retirer le réservoir d'eau. Ne touchez pas l'eau située dans la base lors de cette opération.
2. Retournez le réservoir d'eau et dévissez le capuchon du réservoir. La cartouche filtrante est fixée à l'intérieur du capuchon.
3. Retirez la cartouche filtrante usagée
4. Insérez la cartouche filtrante neuve dans le support du filtre situé dans le réservoir.

Important: la cartouche filtrante est principalement fabriquée en résine échangeuse d'ions.

Commander une nouvelle cartouche au le service:

+32 (0) 3 238 5666

DÉPANNAGE:

Si votre humidificateur ne fonctionne pas correctement, vérifiez les points suivants:

PROBLÈME	CAUSE PROBABLE	SOLUTION
L'humidificateur ne fonctionne pas.	Le câble d'alimentation n'est pas branché.	Branchez-le.
Le témoin d'alimentation est allumé mais l'appareil ne produit pas de vapeur.	Il n'y a pas d'eau dans le réservoir.	Remplissez le réservoir.
La vapeur d'eau dégage une odeur désagréable.	L'appareil est neuf.	Ouvrez le réservoir d'eau et laissez-le s'aérer pendant au moins 12 heures dans un endroit sombre et frais.
	Le réservoir contient de l'eau sale. Vous avez laissé de l'eau trop longtemps dans le réservoir.	Nettoyez le réservoir et changez l'eau.

PROBLÈME	CAUSE PROBABLE	SOLUTION
Le témoin d'alimentation est allumé, mais l'humidificateur ne fonctionne pas.	Il y a trop d'eau dans la jauge.	Enlevez un peu d'eau de la jauge.
Le débit de vapeur est faible.	Le transducteur est sale.	nettoyez le transducteur à l'aide d'une brosse à poils doux
	L'eau est trop sale ou a stagné trop longtemps dans le réservoir.	Nettoyez le réservoir et changez l'eau.
Bruit anormal.	Du bruit se produit à l'intérieur du réservoir ionique le niveau d'eau est trop bas.	Remplissez le réservoir.
	L'appareil n'est pas sur une surface stable.	Placez l'appareil sur une surface stable et plane.
Le capuchon du réservoir est trop serré.	Capuchon trop serré.	Ajoutez du savon liquide sur le joint du capuchon pour l'ouvrir plus facilement.
Dépôt blanc sur le mobilier et le plancher	Une grande quantité de minéraux dans l'eau utilisée	Utiliser de l'eau déminéralisée ou distillée

LORSQUE VOUS UTILISEZ DES APPAREILS ÉLECTRIQUES, VOUS DEVEZ TOUJOURS SUIVRE LES CONSIGNES DE SÉCURITÉ AFIN DE MINIMISER LES RISQUES D'INCENDIE, DE CHOC ÉLECTRIQUE ET DE BLESSURES:

1. Avant toute utilisation, vérifiez que la tension électrique de votre domicile correspond à celle de l'appareil.
2. N'utilisez JAMAIS l'humidificateur dans une pièce fermée, notamment dans une chambre où un enfant dort ou joue.
3. N'AJOUTEZ PAS d'eau directement dans l'orifice de sortie de la vapeur, car vous risquez d'endommager l'appareil.
4. Ne laissez pas l'emballage ou d'autres matériaux en plastique à la portée des enfants.
5. Pour éviter un incendie, veillez à ne JAMAIS placer le cordon d'alimentation sous un tapis, ou à proximité d'un radiateur, d'un chauffage électrique ou d'un poêle.
6. Ne placez PAS l'humidificateur à proximité de sources de chaleur, notamment près de radiateurs, chauffages électriques ou poêles. Ne placez pas votre humidificateur près d'une prise électrique. Pour un résultat optimal, placez votre humidificateur à environ 10 cm du mur.
7. Veillez à ne pas remplir l'humidificateur sans avoir au préalable débrancher l'appareil de la prise secteur.

8. Ne faites JAMAIS fonctionner votre appareil si la prise ou la fiche est endommagée, si l'appareil présente un dysfonctionnement, ou s'il est tombé ou a été endommagé. Retournez votre appareil au fabricant pour le faire vérifier. Ce dernier se chargera d'effectuer les réparations nécessaires et/ou les réglages électriques ou mécaniques.
9. Placez toujours votre humidificateur sur une surface stable et plane à au moins 60 cm du sol.
10. L'orifice de sortie de la vapeur ne doit JAMAIS se trouver face au mur.
11. Veillez à ne JAMAIS incliner, déplacer ou vider l'humidificateur pendant le fonctionnement.
12. Éteignez l'humidificateur et débranchez-le avant de le déplacer ou de retirer le réservoir d'eau.
13. N'essayez PAS de réparer vous-même cet appareil ou d'en régler les fonctions électriques et mécaniques sous peine d'annuler la garantie. Les pièces internes de l'appareil ne peuvent être ni réparées ni remplacées par l'utilisateur. Toute réparation doit être effectuée par un technicien qualifié.
14. Veillez à ne pas brancher le cordon d'alimentation avec les mains mouillées, car vous risquez de vous électrocuter.
15. N'utilisez JAMAIS de détergent, d'essence, de produit d'entretien pour vitres, de dépolissant, de dissolvant ou autres produits ménagers pour nettoyer l'humidificateur.
16. Lorsque vous remplissez le réservoir, veillez à ne pas verser d'eau dans d'autres orifices.
17. Une humidité excessive dans une pièce peut entraîner de la condensation sur les fenêtres et sur les meubles. Le cas échéant, mettez l'humidificateur hors tension.
18. Vous ne devez en aucun cas immerger le boîtier dans de l'eau ou dans d'autres liquides.

INFORMATIONS DE SÉCURITÉ DESTINÉES À L'UTILISATEUR:

Remarque: ceci est un appareil électrique que vous devez manier avec précaution.

Remarque: si de la moisissure se forme sur les murs ou sur les fenêtres, éteignez l'humidificateur. Si le taux d'humidité est déjà élevé, vous risquez d'endommager la pièce. Veillez à ne pas obstruer les arrivées et les sorties d'air.

CONSIGNES DE SÉCURITÉ LORS DE L'INSERTION DU CORDON ET DE LA FICHE:

Le cordon d'alimentation de cet appareil est suffisamment court pour ne pas s'emmêler et pour éviter de trébucher dessus. Si vous avez besoin d'un cordon plus long, utilisez une rallonge. La tension de la rallonge doit être supérieure ou égale à celle de l'humidificateur. Si votre humidificateur est placé sur le plan de travail d'une cuisine ou sur une table, veillez à disposer correctement la rallonge afin que les enfants ne tirent pas sur les câbles ou ne trébuchent pas dessus.

GARANTIEBEWIJS

Naam: bewaar hier
Adres: uw kassa- of
Postcode / plaats: aankoopbon
model / serienummer:

Op de FYSIC FC-28 heeft u een garantie van 24 maanden na aankoopdatum. Wij garanderen gedurende die periode de kosteloze herstelling van defecten ontstaan door materiaal- en constructiefouten. Een en ander ter uiteindelijke beoordeling van de importeur.

HOE TE HANDELEN:

Bemerkt u een defect, raadpleeg dan eerst deze gebruiksaanwijzing. Geeft deze hieromtrent geen uitsluitel, raadpleeg dan de serviceafdeling van FYSIC op telefoonnummer +31 (0) 73 6411 355.

DE GARANTIE VERVALT:

Bij ondeskundig gebruik, foutieve aansluiting, gebruik van niet originele onderdelen of toebehoren, verwaarlozing en bij defecten ontstaan door vocht, vuur, overstroming, blikseminslag en natuurrampen. Bij onbevoegde wijzigingen en/of reparaties door derden. Bij onjuist transport van het apparaat zonder geschikte verpakking en indien het apparaat niet vergezeld is van dit garantiebewijs en de aankoopbon. Aansluitsnoeren en stekkers vallen niet onder de garantie. Iedere verdere aansprakelijkheid, met name voor eventuele gevolgschade, is uitgesloten.

VERKLARING VAN CONFORMITEIT

Het toestel voldoet aan de essentiële voorwaarden en voorzieningen zoals omschreven in de Europese richtlijn 1999/5/EC. De verklaring van conformiteit is beschikbaar op de website WWW.FYSIC.COM



BON DE GARANTIE

Nom: garder ici votre
Adresse: bon de caisse
Code postal / lieu: ou d'achat
numéro de model / numéro de série:

Vous avez une garantie de 24 mois sur le FYSIC FC-28 à partir de la date d'achat. Pendant cette période, nous vous assurons une réparation gratuite des défauts causés par des défauts de construction ou de matériaux. Cela au jugement de l'importateur.

COMMENT AGIR:

Si vous constatez un défaut, il faut d'abord consulter le mode d'emploi. Si celui-ci ne vous donne pas de réponse, il faut consulter votre fournisseur ou le Service Après Vente de Fysic +32 (0) 3 238 5666.

LA GARANTIE EXPIRE:

En cas d'utilisation incompétente, d'un mauvais raccordement, de piles coulantes ou mal-placées, de l'utilisation de pièces ou accessoires non-livrés avec ce téléphone, d'une négligence ou de pannes causées par l'humidité, incendie, inondation, foudre et autres catastrophes naturelles. En cas de modifications et/ou réparations illégales par un tiers. En cas de transport incorrect de l'appareil sans emballage approprié. Si l'appareil n'est pas accompagné de ce bon de garantie et preuve d'achat. Les cordons de liaison, fiches et piles ne tombent pas sous la garantie. Toute autre responsabilité, notamment pour d'éventuels dommages consécutifs, est exclue.

DECLARATION DE CONFORMITE

Le FC-28 répond aux conditions et équipements essentiels décrits dans les directives européennes 1999/5/EC. La déclaration de conformité est disponible sur le site WWW.FYSIC.COM



Service



Help

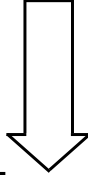

Alecto[®]

Aziëlaan 12

's-Hertogenbosch



HSC

WWW.HESDO-SERVICE.NL

INFO@HESDO-SERVICE.NL

SERVICE@ALECTO.DE

NL +31 (0) 73 6411 355

FR +32 (0) 3 238 5666

DE +49 (0) 180 503 0085

