

# SNELLE GEBRUIKERSHANDLEIDING

**AEG**  
perfekt in form und funktion

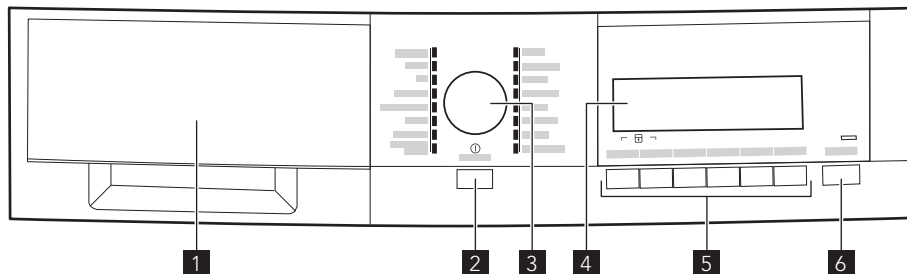



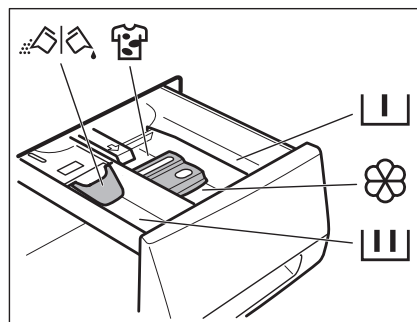

- 1 Wasmiddeldoseerbakje
- 2 Aan-/uittoets
- 3 Programmaknop

- 4 Weergave
- 5 Toetsen optie
- 6 Start-/pauzetoets



## Het wasmiddeldoseerbakje

-  Vakje voor voorwas en inweekmiddelen
-  Vakje voor het hoofdwasmiddel
-  Vakje voor vloeibare nabehandelmiddelen
-  Vakje voor vlekverwijderaar
-  Klep voor waspoeder of vloeibaar wasmiddel



Lees voordat u het apparaat inschakelt het hoofdstuk Veiligheidsinformatie in de gebruikershandleiding.



Raadpleeg voor meer informatie altijd de gebruikershandleiding.

## De aan-/uitknop met AUTO OFF-functie

De AUTO OFF-functie schakelt het apparaat automatisch uit om stroomverbruik te stoppen als:

- U het apparaat ongeveer vijf minuten niet gebruikt en nog niet op de Start/Pauze toets heeft gedrukt. Alle instellingen worden geannuleerd. Druk op de Aan-/Uitknop om het apparaat weer in te schakelen.
- 5 minuten na afloop van het wasprogramma. Als het apparaat weer wordt ingeschakeld, toont het display het einde van de laatste cyclus.

# INTERACTIEF DISPLAY

Het eenvoudige en logische display geeft onmiddellijk alle informatie over het wasprogramma.

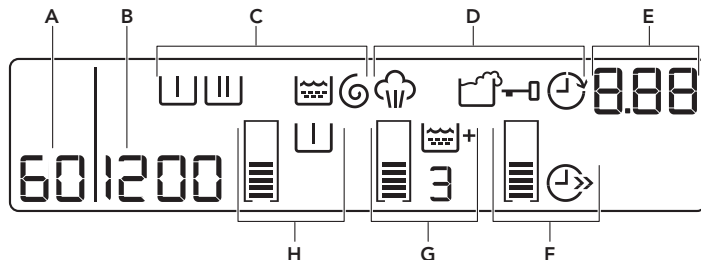

A. De temperatuur.

B. De centrifugesnelheid, niet centrifugeren en spoelstop.

C. De wasfasesymbolen.

D. De functiesymbolen:



STOOM



OVERDOSERING WASMIDDEL



DEURVERGRENDING



STARTTIJDKEUZE

E. De getalaanduiding:

- De duur van het wasprogramma.
- Het instellen van Startuitstel/Start.
- De alarmcodes (raadpleeg het hoofdstuk 'Probleemoplossen').
- Het Err-bericht als u een foute keuze maakt.
- Beëindiging van het programma (□).

Indicatiebalkjes:

De lege indicatiebalkjes gaan branden als de bijbehorende functies beschikbaar zijn voor het ingestelde programma. In de instelmodus worden ze gevuld al naar gelang de beschikbare functie.

E. TIJD BESPAREN ⌚

- Het symbool gaat aan als u één van deze functies instelt:
- Verkorte duur.
  - Extra kort.

F. Het symbool voor **EXTRA SPOELEN** gaat aan als deze functie is ingeschakeld.

G. De symbolen **VOORWAS/VLEKKEN**. Het indicatiebalkje vult zich volgens de ingestelde functie.

---

## Het OPTISENSE-wassysteem

Het apparaat past automatisch de cyclustijd aan de waslading aan om in de kortst mogelijke tijd PERFECTE wasresultaten te verkrijgen. Na circa 15 minuten vanaf de start van het programma geeft de display de nieuwe tijdwaarde weer.

# START HET APPARAAT

## Voor het eerste gebruik

1. Activeren van het afvoersysteem: giet twee liter water in het hoofdwaskvak van de wasmiddellade.
2. Stel een programma in voor katoen op de hoogste

temperatuur en start de machine zonder wasgoed om alle mogelijke vuil uit de trommel en behuizing te verwijderen. Giet een klein beetje wasmiddel in het hoofdwaskvak van de wasmiddellade.

---

## Dagelijks gebruik

1. Draai de waterkraan open.
2. Steek de stekker in het stopcontact.
3. Druk op de Aan/Uittoets om het apparaat te activeren.
4. Plaats het wasgoed stuk voor stuk in de trommel. Zorg ervoor dat er geen wasgoed tussen de deur klemt.
5. Sluit de vuldeur.
6. Doe het wasmiddel en de nabehandelmiddelen in het juiste vakje van de lade.
7. Draai aan de programmaknop om een programma in te stellen. Het programmalampje gaat branden.
8. De display toont de standaardtemperatuur, de maximale centrifugesnelheid en de lege indicatiebalkjes van de beschikbare functies. Druk op de bijbehorende toetsen om de standaardwaarden te wijzigen of om functies in te stellen.

9. Stel indien nodig de functie uitgestelde start in.
10. Druk op de toets Start/Pauze om het wasprogramma te starten. Druk ook op deze knop om deze te onderbreken.  
Na ongeveer 15 minuten vanaf de start van het programma geeft de display de nieuwe tijdwaarde weer.
11. Bij beëindiging van het programma toont het display een nul , het symbool van de laatste wasfase is aan. De indicator van de knop Start/Pauze en het symbool van de deurvergrendeling gaan uit.
12. Als de functie Spoelstop is ingesteld, raadpleeg dan het hoofdstuk 'Aan het einde van het programma' in de gebruikershandleiding.

# PROGRAMMA'S

Programma-	Huishoudelijk	Type wasgoed	Functies
Cottons (Katoen)	95° - Koud	Wit en bont katoen.	Voor elk programma toont het display alle beschikbare functies. Bij een onjuiste keuze laat het display weten dat de keuze niet mogelijk is.
Extra Stil	95° - Koud	Wit en bont katoen.	
Synthetic	60° - Koud	Synthetische of gemengde stoffen..	
Strijkvrij	60° - Koud	Synthetische stoffen.	
Delicates (Fijne Was)	40° - Koud	Delicate stoffen zoals acryl, viscose en polyester.	
Wol/Handwas	40° - Koud	Met de machine wasbare wol en fijn wasgoed met het symbool «handwas».	
Duvet (Dekbed)	60° - 30°	Eén synthetische deken, dekbed, spreij enz.	
Anti-Allergie	60°	Uitsluitend witte katoenen kleding.	
Centrifugereren/aftappen (alle materialen)	/	De maximale belading van wasgoed is afhankelijk van het type wasgoed.	
Spoeling	/	Alle stoffen.	
Jeans	60° - Koud	Alle wasgoed van spijkerstof. Kleding van jersey met hi-techmaterialen.	
20 min. - 3 kg	40° - 30°	Snelle was voor sportkleding of katoenen en synthetisch wasgoed.	
Super Eco	30° - Koud	Katoen, synthetische en gemengde stoffen.	
Katoen Eco	60° - 40°	Wit en bont katoen, normaal vervuild.	
Stoom - Opfrissen	/	Katoenen en synthetisch wasgoed dat moet worden opgefrist.	
Stoom - Ontkreuken	/	Katoenen en synthetisch wasgoed dat moet worden ontkreukt	