



L 87485 FL
L 87685 FL

NL Gebruiksaanwijzing



 **AEG**
perfekt in form und funktion

INHOUD

1. VEILIGHEIDSVOORSCHRIFTEN	3
2. TECHNISCHE INFORMATIE	4
3. BESCHRIJVING VAN HET PRODUCT	5
4. BEDIENINGSPANEEL	6
5. PROGRAMMA'S	11
6. VERBRUIKSWAARDEN	15
7. VOOR HET EERSTE GEBRUIK	15
8. BEDIENING VAN HET APPARAAT	16
9. WASGOED IN DE MACHINE DOEN	18
10. NUTTIGE AANWIJZINGEN EN TIPS	19
11. ONDERHOUD EN REINIGING	21
12. PROBLEEMOPLOSSING	25
13. MONTAGE	28
14. MILIEUBESCHERMING	33

VOOR PERFECTE RESULTATEN

Bedankt dat u voor dit AEG product heeft gekozen. Dit apparaat is ontworpen om vele jaren uitstekend te presteren, met innovatieve technologieën die het leven gemakkelijker helpen maken – functies die gewone apparaten wellicht niet hebben. Neem een paar minuten de tijd om het door te lezen zodat u er optimaal van kunt profiteren.

Ga naar onze website voor:



Advies over gebruik, brochures, het oplossen van problemen en onderhoudsinformatie:
www.aeg.com



Registreer uw product voor een betere service:
www.aeg.com/productregistration



Koop accessoires, verbruiksartikelen en originele reserveonderdelen voor uw apparaat:
www.aeg.com/shop

KLANTENSERVICE

Wij raden altijd het gebruik van originele onderdelen aan.

Zorg er als u contact opneemt met de klantenservice voor dat u de volgende gegevens bij de hand hebt.

De informatie staat op het typeplaatje. model, productnummer, serienummer.



Waarschuwing - Belangrijke veiligheidsinformatie.



Algemene informatie en tips



Milieu-informatie

Wijzigingen voorbehouden.

1. ⚠️ VEILIGHEIDSVOORSCHRIFTEN

Lees deze handleiding aandachtig door voordat u het apparaat installeert of gebruikt:

- Voor uw eigen veiligheid en de veiligheid van uw eigendommen
- Voor het milieu
- Voor de correcte werking van het apparaat.

Bewaar deze instructies altijd bij het apparaat, ook wanneer u het verplaatst of aan een ander geeft.

De fabrikant is niet verantwoordelijk voor schade veroorzaakt door een foutieve installatie.

1.1 Veiligheid van kinderen en kwetsbare mensen

- Mensen, met inbegrip van kinderen, met beperkte lichamelijke, zintuiglijke of verstandelijke vermogens of gebrek aan ervaring en kennis, mogen dit apparaat niet bedienen. Zij moeten onder toezicht staan of instructies krijgen over het gebruik van dit apparaat van iemand die verantwoordelijk is voor hun veiligheid. Laat kinderen niet met het apparaat spelen.
- Houd alle verpakkingsmaterialen uit de buurt van kinderen. Gevaar voor verstikking of letsel.
- Houd alle reinigingsmiddelen uit de buurt van kinderen.
- Houd kinderen en huisdieren uit de buurt van het apparaat als de deur open is.
- Voordat u de deur van het apparaat sluit, dient u te controleren dat er geen kinderen of huisdieren in de trommel zitten.
- Als het apparaat is uitgerust met een kinderbeveiliging, raden wij aan dit te activeren.

1.2 Kinderbeveiliging

- Als u deze beveiliging activeert, kunt u de deur niet sluiten. Dit voorkomt dat u kinderen of huisdieren in de trommel opsluit. Voor het inschakelen van de kinderbeveiliging verplaatst u het draaigedeelte met een muntstuk

rechtsom totdat de groef horizontaal staat. Voor het uitschakelen van de kinderbeveiliging verplaatst u het draaigedeelte met een muntstuk linksom totdat de groef weer verticaal staat.

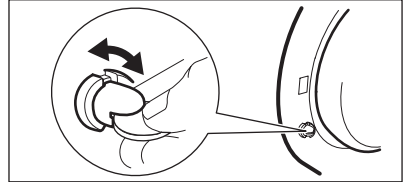

1.3 Algemene veiligheid

- Gebruik het apparaat niet voor professioneel gebruik. Dit apparaat is uitsluitend bestemd voor huishoudelijk gebruik.
- De specificaties van het apparaat mogen niet worden veranderd. Risico op letsel en beschadiging van het apparaat.
- Plaats geen ontvlambare producten of items die vochtig zijn door ontvlambare producten in, bij of op het apparaat. Brand- of explosiegevaar.
- Volg de veiligheidsinstructies van de verpakking van het wasmiddel om brandwonden aan ogen, mond en keel te voorkomen.
- Zorg dat u alle metalen onderdelen uit het wasgoed verwijdert. Hard en scherp materiaal kan het apparaat beschadigen.
- Raak het glas van de deur niet aan als een programma in gebruik is. Het glas kan heet worden (alleen bij machines met laaddeur vooraan).

1.4 Onderhoud en reiniging

- Schakel het apparaat uit en trek de stekker uit het stopcontact.
- Gebruik het apparaat niet zonder filters. Zorg dat de filters op de juiste wijze worden geïnstalleerd. Een onjuiste installatie leidt tot waterlekkage.

1.5 Montage

- Het apparaat is zwaar, wees voorzichtig bij het verplaatsen van het apparaat.
- Vervoer uw apparaat niet zonder transportbouten, u kunt anders de interne componenten beschadigen en lekkages en defecten veroorzaken.
- Installeer en sluit geen beschadigd apparaat aan.
- Zorg dat u alle verpakkingsmaterialen en transportbouten verwijderd.
- Zorg er tijdens de installatie voor dat de stekker uit het stopcontact is gehaald.
- Alleen een erkende persoon mag de elektrische installatie, het loodgieterswerk en de installatie van het apparaat uitvoeren. Dit om het risico op structurele schade of lichamelijk letsel te voorkomen.
- Installeer of gebruik het apparaat niet op een plek waar de temperatuur onder de 0 °C komt.
- Als u het apparaat installeert op vloerbedekking, dient u ervoor te zorgen dat er luchtcirculatie is tussen het apparaat en de vloerbedekking. Pas de stelvoeten aan om de nodige ruimte tussen het apparaat en de vloerbedekking te creëren.

Aansluiting aan de waterleiding

- Sluit het apparaat niet aan met oude slangen die al gebruikt zijn. Gebruik alleen nieuwe slangen.
- Zorg dat u de waterslangen niet beschadigt.
- Sluit het apparaat niet op nieuwe leidingen aan of op leidingen die lang

niet zijn gebruikt. Laat het water enkele minuten stromen en sluit dan de toevoerslang pas aan.

- Let er bij het eerste gebruik op dat de watertoevoerslangen en de koppelingen niet lek zijn.

Aansluiting op het elektriciteitsnet

- Zorg ervoor dat het apparaat is geaard.
- Controleer of de elektrische informatie op het typeplaatje overeenkomt met de stroomvoorziening.
- Gebruik altijd een correct geïnstalleerd schokvrij stopcontact.
- Gebruik geen meerwegstekkers en verlengkabels. Er kan brand ontstaan.
- Vervang of verander het netsnoer niet zelf. Neem contact op met het servicecentrum.
- Zorg dat u de hoofdstekker en kabel niet beschadigt.
- Steek de stekker pas in het stopcontact als de installatie is voltooid. Zorg ervoor dat het netsnoer na installatie bereikbaar is.
- Trek niet aan het snoer om het apparaat los te koppelen van de netvoeding. Trek altijd aan de stekker.

1.6 Het apparaat afvoeren

1. Trek de stekker uit het stopcontact.
2. Snij het netsnoer van het apparaat af en gooi dit weg.
3. Verwijder de deurvergrendeling. Dit voorkomt dat u kinderen of huisdieren in de trommel opsluit. Gevaar voor verstikking (alleen bij machines met laaddeur vooraan).

2. TECHNISCHE INFORMATIE

Afmeting	Breedte / hoogte / diepte	600 / 850 / 605 mm
	Totale diepte	640 mm

Aansluiting op het elektriciteitsnet:	Voltage	230 V
	Totale stroom	2200 W
	Zekering	10 A
	Frequentie	50 Hz
De beschermkap biedt bescherming tegen vaste stoffen en vochtigheid, behalve op plaatsen waar de laagspanningsapparatuur geen bescherming tegen vocht biedt.		IPX4
Waterleidingdruk	Minimaal	0,5 bar (0,05 MPa)
	Maximaal	8 bar (0,8 MPa)
Watertoevoer ¹⁾		Koud water
Maximale belading	Katoen	8 kg
Centrifugeersnelheid	Maximaal	1400 tpm (L 87485 FL)
		1600 tpm (L 87685 FL)

1) Sluit de slang aan op een kraan met 3/4"-schroefdraad.

3. BESCHRIJVING VAN HET PRODUCT

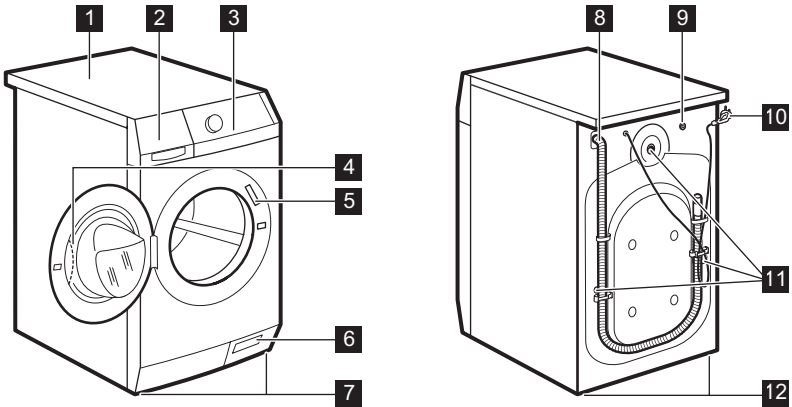

- 1 Bovenblad
- 2 Afwasmiddeldoseerbakje
- 3 Bedieningspaneel
- 4 Handgreep
- 5 Typeplaatje
- 6 Afvoer pomp

- 7 Stelvoetjes
- 8 Afvoerslang
- 9 Watertoevoer klep
- 10 Hoofdkabel
- 11 Transportbouten
- 12 Stelvoetjes

3.1 Accessoires

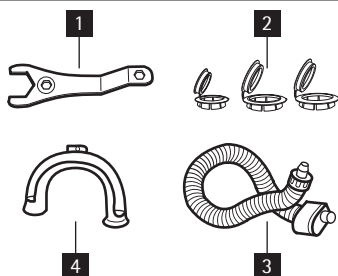

1 Moersleutel

Om de transportbouten te verwijderen.

2 Plastic dopjes

Voor het afdichten van de gaten aan de achterzijde van het apparaat nadat u de transportbouten hebt verwijderd.

3 Toevoerslang met geïntegreerd beschermingssysteem tegen wateroverlast

Om mogelijke wateroverlast te voorkomen.

4 Plastic slanggeleider

Om een afvoerslang op de rand van een gootsteen te bevestigen.

4. BEDIENINGSPANEEL

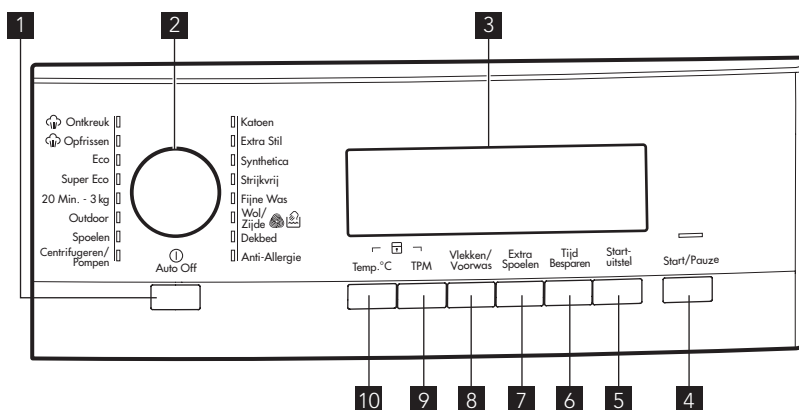

1 Aan/uit-toets (Auto Off)

2 Programmaknop

3 Display

4 Toets Start/Pauze (Start/Pauze)

5 Toets Startuitstel (Startuitstel)

6 Toets Tijd Besparen (Tijd Besparen)

7 Toets Extra spoelen (Extra Spoelen)

8 Toets Vlekken/Voorwas (Vlekken/Voorwas)

9 Toets Kort centrifugeren (TPM)

10 Toets Temperatuur (Temp. °C)

4.1 AUTO Off-toets 1

Druk op deze toets om het apparaat in of uit te schakelen. Er klinkt een geluid als het apparaat wordt ingeschakeld. De AUTO OFF-functie schakelt het apparaat automatisch uit om stroom te besparen als:

- Er een programma is geselecteerd, maar na 5 minuten van de instelling nog niet op de **4** toets is gedrukt.
 - Alle instellingen worden geannuleerd.
 - Druk op de **1** om het apparaat weer in te schakelen.
 - Stel het wasprogramma weer in en alle mogelijke opties.

- 5 minuten na afloop van het wasprogramma. Raadpleeg 'Aan het einde van het programma'.

4.2 Programmaschakelaar **2**

Draai deze knop om een programma in te stellen. Het bijbehorende programma-indicatielampje gaat branden.

4.3 Display **3**

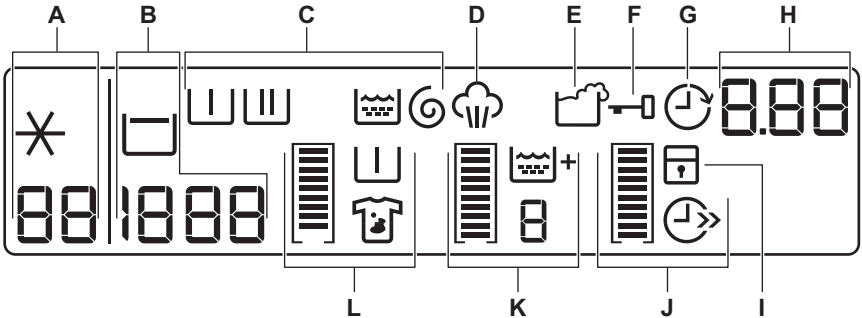

Op het display verschijnt:

A		De temperatuur van het ingestelde programma
		Koud water
B		De centrifugesnelheid van het ingestelde programma
		Niet centrifugeren symbool ¹⁾
		Spoelstop symbool
C		Voorwasfase
		Wasfase
		Spoelgangenfase
		Centrifugefase

¹⁾ Alleen beschikbaar voor het programma Centrifugeren / wegpompen.

De fasesymbolen

- Als een programma is ingesteld, gaan alle symbolen die verband houden met dat programma aan.
- Als het programma is begonnen, wordt alleen het symbool van de werkende fase getoond.
- Als het programma is voltooid, is het symbool van de laatste fase aan.

D		Het stoomsymbool gaat aan als u een Stoomprogramma kiest.
E		De wasmiddeloverdosering gaat aan het einde van de cyclus aan als het apparaat detecteert dat er te veel wasmiddel is gebruikt.
F		U kunt de deur van het apparaat niet openen als het symbool aan is. U kunt de deur van het apparaat openen als het symbool uit gaat. Het symbool blijft aan, maar het programma is voltooid: <ul style="list-style-type: none"> • De functie 'Spoelstop' is aan. • Er staat water in de trommel.
G		Het symbool startuitstel gaat aan als u de functie startuitstel inschakelt.
	125	<ul style="list-style-type: none"> • De programmatijd <p>Als het programma start, vermindert de programmatijd in stappen van 1 minuut.</p>
	2h	<ul style="list-style-type: none"> • De uitgestelde start <p>Als u op de toets startuitstel drukt, toont de display de uitgestelde starttijd.</p>
H	E20	<ul style="list-style-type: none"> • Alarmcodes <p>Als er een storing in het apparaat optreedt, worden er alarmcodes op de display weergegeven. Raadpleeg 'Probleemoplossing'.</p>
	E r r	<ul style="list-style-type: none"> • Het display toont dit bericht enkele seconden wanneer: <ul style="list-style-type: none"> – U een functie instelt die niet van toepassing is voor het programma. – U het programma wijzigt als het in werking is.
		<ul style="list-style-type: none"> • Als het wasprogramma is voltooid.
I		Het kinderslotsymbool gaat aan als het apparaat wordt ingeschakeld.

Grafische balkjes

	Het lege indicatiebalkje verschijnt alleen als de bijbehorende functie beschikbaar is voor het ingestelde programma.
--	--

		Het indicatiebalkje gaat branden volgens de ingestelde functies.
	Indien u een verkeerde keuze maakt, geeft het bericht Err aan dat keuze niet mogelijk is.	
J		Het symbool tijdbesparing gaat aan als u een van de programmaduren instelt:
		• Dagelijkse functie
		• Functie Super snel
K		Het symbool extra spoelen gaat aan als deze functie is ingeschakeld.
		Het nummer geeft het totaal aantal spoelgangen weer.
		Het indicatiebalkje brandt volledig als u het maximale aantal spoelgangen instelt.
L		Het symbool Vlekken gaat aan als u de functie inschakelt.
		Het symbool Voorwas gaat aan als u de functie inschakelt.
		Het indicatiebalkje brandt niet volledig als u slechts één van de functies instelt.
		Het indicatiebalkje gaat volledig branden als u de twee functies instelt.

4.4 Toets Start/Pauze **4**

Druk op toets **4** om het programma te starten of te onderbreken.

4.5 Toets startuitstel **5**

Druk op toets **5** om de start van een programma vanaf 30 minuten tot 20 uur uit te stellen.

4.6 Toets tijd **6**

Druk op de toets 6 om de duur van het programma te verkorten.

- Eenmaal drukken om 'Verkorte duur' in te stellen voor voorwerpen met dagelijks vuil.
- Tweemaal drukken om 'Extra snel' in te stellen voor licht vervuilde voorwerpen.

 Sommige programma's accepteren alleen één van de twee functies.

4.7 Toets extra spoelen **7**

Druk op toets **7** om spoelfases toe te voegen aan het programma. Gebruik deze functie voor personen die allergisch zijn voor wasmiddelen en in gebieden waar het water erg zacht is.

4.8 Toets Vlekken-Voorwas **8**

Druk op de toets **8** om een vlekken en/of voorwasfase toe te voegen aan het programma.

Druk herhaaldelijk op de toets om één of twee opties in te schakelen. Het bijbehorende symbool en het indicatiebalkje gaan branden op de display.

VLEKKEN PLUS

- Gebruik deze functie voor wasgoed met vlekken die moeilijk te verwijderen zijn.

Als u deze functie instelt, doet u vlekkenverwijderaar in het vakje . Deze functie verlengt de duur van het wasprogramma.



Deze functie is niet beschikbaar bij een temperatuur lager dan 40°C.

VOORWAS

- Gebruik deze functie om een voorwasfase toe te voegen voor de wasfase. We raden u aan om deze functie te gebruiken als u wasgoed heeft dat zeer vervuild is.



Het instellen van deze functie verlengt de duur van het wasprogramma.

4.9 Toets centrifugeren **9**

Druk op deze toets om:

- De maximale snelheid van de centrifugefase van het programma te verlagen.



De display toont alleen de centrifugesnelheden die voor het ingestelde programma beschikbaar zijn.

- Schakel de centrifugefase uit.
- Schakel de functie 'Spoelstop' in. Stel deze functie in om kreukels in stoffen te voorkomen. Het apparaat pompt geen water af als het programma is voltooid.

4.10 Temperatuurtoets **10**

Druk op knop **10** om de standaard temperatuur te wijzigen. Als het display het volgende weergeeft **✕** --, verwarmt het apparaat het water niet.

4.11 Geluidssignalenfunctie

U hoort geluidssignalen als:

- U het apparaat inschakelt.
- U het apparaat uitschakelt.
- U op een toets drukt.

- Het programma is voltooid.
- Het apparaat ondervindt een storing. Voor het **uitschakelen/inschakelen** van de geluidssignalen, drukt u tegelijkertijd op toets **7** en toets **8** gedurende 6 seconden.



Als u de geluidssignalen uitschakelt, blijven ze alleen werken als u op de toetsen drukt en er een storing optreedt.

4.12 Functie kinderslot

Deze functie voorkomt dat kinderen spelen met het bedieningspaneel.

- Druk om de functie te activeren, tegelijkertijd op toets **10** en toets **9** totdat de display het symbool  toont.
- Druk om de functie te deactiveren, tegelijkertijd op toets **10** en toets **9** totdat het symbool  uitgaat.

U kunt de volgende functie activeren:

- Voordat u drukt op de toets Start/Pauze **4**: kan het apparaat niet starten.
- Nadat u drukt op de toets Start/Pauze **4**, worden alle toetsen en de programmaschakelaar uitgeschakeld.

4.13 Permanente extra spoelfunctie

Met deze functie kunt u de extra spoelfunctie permanent aan laten als u een nieuw programma instelt.

- Voor het **inschakelen** van de functie drukt u tegelijkertijd op toets **5** en toets **6** tot de display het symbool  toont.
- Druk, om de functie **uit te schakelen** tegelijkertijd op toets **5** en toets **6** tot het symbool  uit gaat.

5. PROGRAMMA'S

Programma Temperatuur	Type lading Max. gewicht van lading	Beschrijving van de cyclus	Functies
Katoen 95° - Koud	Wit en bont katoen, normaal vervuild. max. lading 8 kg	Wassen Spoelen Lang centrifugeren	CENTRIFUGETOERENTAL REDUCEREN SPOELSTOP VOORWAS ¹⁾ EXTRA SPOELEN VLEKKEN ²⁾ TIJD BESPAREN ³⁾
Extra Stil 95° - Koud	Wit en bont katoen, normaal vervuild. max. lading 8 kg	Wassen Stop met water in de trommel Spoelen	VOORWAS ¹⁾ EXTRA SPOELEN VLEKKEN ²⁾ TIJD BESPAREN ¹⁾
Synthetica 60° - Koud	Synthetische of gemengde stoffen, normaal vervuild. max. lading 4 kg	Wassen Spoelen Kort centrifugeren	CENTRIFUGETOERENTAL REDUCEREN SPOELSTOP VOORWAS ¹⁾ EXTRA SPOELEN VLEKKEN ²⁾ TIJD BESPAREN
Strijkvrij⁴⁾ 60 - 0°	Synthetische stoffen, normaal vervuild. max. lading 1.5 kg	Wassen Spoelen Kort centrifugeren	CENTRIFUGETOERENTAL REDUCEREN SPOELSTOP VOORWAS ¹⁾ EXTRA SPOELEN TIJD BESPAREN



Programma Temperatuur	Type lading Max. gewicht van lading	Beschrijving van de cyclus	Functies
Fijne Was 40 - 0°	Delicate stoffen zoals acryl, viscose, polyester stoffen, normaal vervuild. max. lading 4 kg	Wassen Spoelen Kort centrifugeren	CENTRIFUGETOERENTAL REDUCEREN SPOELSTOP VOORWAS ¹⁾ EXTRA SPOELEN VLEKKEN ²⁾ TIJD BESPAREN
Wol / Zijde 40 - 0°	In de machine wasbare wol. Met de hand wasbare wol en fijn wasgoed met het symbool «handwas». max. lading 2 kg	Wassen Spoelen Kort centrifugeren	CENTRIFUGETOERENTAL REDUCEREN SPOELSTOP
Dekbed 60 - 30°	Eén synthetische deken, dekbed, spreijenz. max. lading 3 kg	Wassen Spoelen Kort centrifugeren	CENTRIFUGETOERENTAL REDUCEREN
Anti-Allergie 60°	Witte katoenen kleding. Dit programma verwijdert de micro-organismen dankzij het wassen op 60° en voegt een extra spoelgang toe. Op die manier is de actie effectiever. Doe een speciale toevoeging voor hygiëne in het vakje Vlekken plus en selecteer de optie Vlekken plus. max. lading 8 kg	Wassen Spoelen Kort centrifugeren	CENTRIFUGETOERENTAL REDUCEREN SPOELSTOP VOORWAS ¹⁾ VLEKKEN ²⁾ EXTRA SPOELEN
Centrifugeren / Pompen⁵⁾ 0°	Alle stoffen. De maximale belading van wasgoed is afhankelijk van het type wasgoed.	Afvoer van het water Centrifugefase.	CENTRIFUGETOERENTAL REDUCEREN NIET CENTRIFUGEREN
Spoelen 0°	Alle stoffen. max. lading 8 kg	Een spoelgang met nabehandlingsmiddel Centrifugefase	CENTRIFUGETOERENTAL REDUCEREN SPOELSTOP EXTRA SPOELEN ⁶⁾

Programma Temperatuur	Type lading Max. gewicht van lading	Beschrijving van de cyclus	Functies
Jeans 60° - 0°	Alle wasgoed van spijkerstof. Items van jersey met hi-tech-materialen. max. lading 8 kg	Wassen Spoelen Kort centrifugeren	CENTRIFUGETOERENTAL REDUCEREN SPOELSTOP VOORWAS ¹⁾ EXTRA SPOELEN
20 Min. - 3kg 40° - 30°	Katoenen en synthetische kleding met lichte vervuiling of slechts eenmaal gedragen. max. lading 3 kg	Wassen Spoelen Kort centrifugeren	CENTRIFUGETOERENTAL REDUCEREN
Super Eco⁷⁾ 0°	Gemengde stoffen (katoen en synthetische weefsels). max. lading 3 kg	Wassen Spoelen Kort centrifugeren	CENTRIFUGETOERENTAL REDUCEREN NIET CENTRIFUGEREN SPOELSTOP EXTRA SPOELEN
Katoen Eco⁸⁾ 60° en 40° ⁹⁾	Wit en bont katoen, normaal bevuild. max. lading 8 kg	Wassen Spoelen Lang centrifugeren	CENTRIFUGETOERENTAL REDUCEREN SPOELSTOP VOORWAS ¹⁾ VLEKKEN ²⁾ EXTRA SPOELEN TIJD BESPAREN ³⁾

- 1) Als u vloeibare wasmiddelen gebruikt, is het niet mogelijk om VOORWAS te kiezen.
- 2) De functie Vlekken is niet beschikbaar bij een temperatuur lager dan 40 °C.
- 3) Als u de functie Extra kort kiest, adviseren wij u de maximale lading te beperken. Het is mogelijk om de volledige lading te gebruiken, maar goede wasresultaten kunnen dan niet worden gegarandeerd.
- 4) De was- en centrifugefase van dit programma is zacht om te voorkomen dat het wasgoed gaat kreuken. De wasautomaat voegt extra spoelgangen toe.
- 5) De standaardfase van de centrifugesnelheid is gebaseerd op katoenen wasgoed. Stel de centrifugesnelheid in. Zorg ervoor dat het geschikt is voor het soort wasgoed. Voor het uitsluitend selecteren van het programma AFPOMPEN, stelt u de functie NIET CENTRIFUGEREN in.
- 6) Druk op de toets EXTRA SPOELEN om spoelgangen toe te voegen. Met een lage centrifugesnelheid voert het apparaat behoedzame spoelbeurten uit met een korte centrifugegang.
- 7) Stel dit programma in om de tijd en het water- en energieverbruik te verlagen. Gebruik een speciaal wasmiddel voor zeer lage temperatuur.

- 8) Stel dit programma in voor een goed wasresultaat en om het energieverbruik te verlagen. De tijd van het wasprogramma wordt verlengd.
- 9) Standaardprogramma's voor de Energielabel verbruikswaarden. Volgens de regulering 1061/2010 zijn de "Katoen Eco 60°C" en "Katoen Eco 40°C" respectievelijk het "standaard 60°C katoenprogramma" en het "standaard 40°C katoenprogramma". Dit zijn de meest efficiënte programma's qua elektriciteits- en waterverbruik bij het wassen van normaal vervuild katoenen wasgoed.

STOOMPROGRAMMA'S

Programma ¹⁾	Type lading	Max. belading
Stoom Oprissen Dit programma verwijdert luchtjes uit het wasgoed.	Katoen en synthetische stoffen	tot 1.5 kg
 Stoom verwijdert geen dierenluchtjes.		
Stoom Ontkreuk Deze cyclus helpt het wasgoed te ontkreuken	Katoen en synthetische stoffen	Katoen en synthetische stoffen tot 1.5 kg
 Stoom kan worden gebruikt voor droge, gewassen of eenmaal gedragen wasgoed. Deze programma's kunnen kreukels en luchtjes verminderen en het wasgoed zachter maken. Gebruik geen wasmiddel. Verwijder vlekken indien nodig door te wassen of plaatselijke vlekverwijderaars te gebruiken. Stoomprogramma's hebben geen hygiënische cyclus.		

Stel het Stoomprogramma niet in voor dit type kleding:

- kleding die niet in de droger mag
- alle kledingstukken met veel ingewerkte stukjes plastic, metaal, hout e.d.

- 1) Als u een stoomprogramma instelt met gedroogde was, zal de was aan het eind van de cyclus vochtig aanvoelen. Het is beter om de kleren aan de lucht te drogen gedurende 10 minuten om de vochtigheid te laten verdampen. Het wasgoed moet zo snel mogelijk uit de trommel worden verwijderd. Na een stoomcyclus kunt u de kleding toch nog strijken, maar dan uiteraard met veel minder moeite!

5.1 Woolmark-certificaat



De wolwascyclus van de machine is getest en goedgekeurd door Woolmark voor het wassen van wollen kleding waarvan in het label staat dat het handwas is, op voorwaarde dat de kledingstukken worden gewassen volgens de instructies op het label in het kledingstuk en die van de fabrikant van deze wasmachine. M1144

In het VK, Ierland, Hong Kong en India is het Woolmark-symbool is een certificeringshandelsmerk. ©The Woolmark Company Pty Ltd.

6. VERBRUIKSWAARDEN



De gegevens van deze tabel zijn gemiddelden. Verschillende oorzaken kunnen de gegevens wijzigen: de hoeveelheid en het type wasgoed, het water en de omgevingstemperatuur.

Programma's	Lading (kg)	Energieverbruik (kWh)	Waterverbruik (liter)	Gemiddelde programma-duur (minuten)	Reste-rend vocht (%) ¹⁾ L 87485 FL	Reste-rend vocht (%) ¹⁾ L 87685 FL
Katoen 60 °C	8	1.5	66	179	44	44
Katoen 40 °C	8	0.9	66	175	44	44
Syntheti-sche stof-fen 40 °C	4	0.6	48	110	35	35
Fijne was 40 °C	4	0.7	58	91	35	35
Wol/Hand-was 30 °C	2	0.35	57	56	30	30
Standaard katoenprogramma's						
Standaard 60 °C ka-toen	8	0.89	60	223	44	44
Standaard 60 °C ka-toen	4	0.74	37	190	44	44
Standaard 40 °C ka-toen	4	0.49	37	171	44	44

¹⁾ Aan het einde van de centrifugeerfase.

Uit-modus (W)	Modus aan laten (W)
0.05	0.05

7. VOOR HET EERSTE GEBRUIK

1. Giet 2 liter water in het vakje voor het hoofdwasmiddel van de wasmiddellade om het afvoersysteem te activeren.
2. Giet een klein beetje wasmiddel in het vakje van het hoofdwasmiddel

van de wasmiddellade. Stel het programma voor katoen in op de hoogste temperatuur zonder wasgoed en start het programma. Dit verwijdert al het mogelijke vuil uit de trommel en de kuip.

8. BEDIENING VAN HET APPARAAT

1. Draai de waterkraan open.
 2. Steek de stekker in het stopcontact.
 3. Druk op toets **1** om het apparaat in te schakelen.
 4. Plaats het wasgoed in de machine.
 5. Gebruik de juiste hoeveelheid wasmiddelen en toevoegingen.
 6. U dient het juiste programma in te stellen en te starten voor het type lading en de mate van vervuiling.
2. Plaats het wasgoed een voor een in de trommel. Schud de items voor u ze in de wasautomaat plaatst. Zorg ervoor dat u niet te veel was in de trommel plaatst.
 3. Sluit de deur.

8.1 Wasgoed in de machine doen

1. Open de deur van het apparaat.

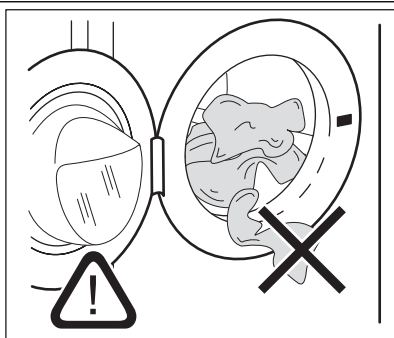



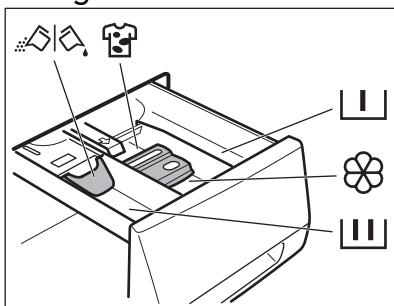

Zorg ervoor dat er geen wasgoed tussen de deur blijft klemmen. Er kan waterlekage of beschadigd wasgoed ontstaan.

8.2 Wasmiddel en additieven (wasverzachter, vlekkenmiddel) toevoegen



Het wasmiddelvakje van de voorwasfase en het inweekprogramma. Voeg inweek- en voorwasmiddelen toe voordat u het programma start.

	<p>Het vakje voor het wasmiddel van de wasfase. Als u een vloeibaar wasmiddel gebruikt, dient u dit direct voor het starten van het programma te plaatsen.</p>
	<p>Vakje voor vloeibare nabehandelmiddelen (wasverzachter, stijfsel). Plaats het product in het vakje voordat u het programma start.</p>
<p>MAX</p>	<p>Dit is het maximale niveau voor vloeibare nabehandelmiddelen.</p>
	<p>Het vakje voor de vlekverwijderaar. Plaats het product in het vakje en stel de vlekfunctie in voordat u het programma start.</p>
	<p>Klepje voor poeder of vloeibaar wasmiddel. Draai het klepje (omhoog of omlaag) in de juiste stand om poeder of vloeibaar wasmiddel te gebruiken.</p>
	<p>Volg altijd de instructies op de verpakking van de wasmiddelen.</p>

De stand van de klep controleren

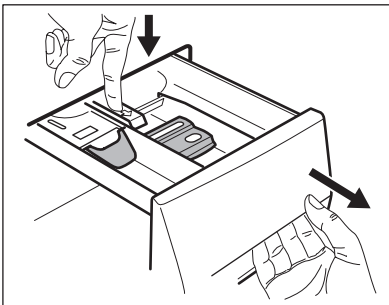

1. Trek de wasmiddeldoseerlade uit tot deze stopt.
2. Druk de hendel in om de lade uit te trekken.

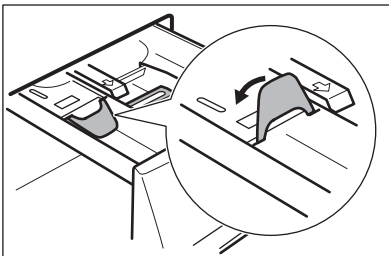

3. Draai de klep omhoog om poederwasmiddel te gebruiken.

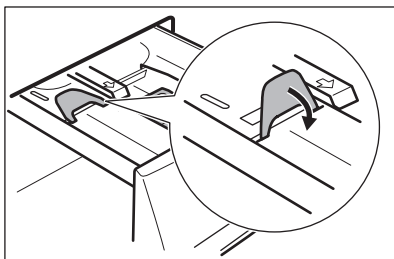

5. Meet het wasmiddel en wasverzachter af.
 6. Sluit de wasmiddeldoseerlade voorzichtig. Zorg bij het sluiten van de lade dat de klep geen blokkering veroorzaakt.
4. Draai de klep omlaag om vloeibaar wasmiddel te gebruiken.

i **Met de klep in de stand OMLAAG:**

 - Gebruik geen gelatineachtige of dikke vloeibare wasmiddelen.
 - Giet niet meer vloeibaar wasmiddel in het vakje dan de limiet op de klep.
 - Stel de voorwasfase niet in.
 - Stel de startuitstelfunctie niet in.

9. WASGOED IN DE MACHINE DOEN

1. Draai de programmaschakelaar. Het bijbehorende programma-indicatie-lampje gaat branden.
2. Het lampje van toets **4** knippert in het rood.
3. De display toont de standaard temperatuur, de centrifugesnelheid en de lege indicatiebalkjes van de beschikbare functies.
4. Om de temperatuur en/of de centrifugesnelheid te wijzigen, drukt u op de bijbehorende toetsen.
5. Stel de beschikbare functies in.
6. Druk op toets **4** om het programma te starten. Het lampje van toets **4** is aan.

i De afvoerpomp kan even werken als het apparaat gevuld wordt met water.

i De wasmachine past de cyclustijd automatisch aan op het wasgoed dat u in de trommel hebt gedaan, voor perfecte wasresultaten binnen een minimaal benodigde tijd. Na ongeveer 15 minuten vanaf de start van het programma geeft de display de nieuwe tijdwaarde weer.

9.1 Een programma onderbreken

1. Als u op de toets **4** drukt: Het indicatielampje knippert.
2. Als u opnieuw op toets **4** drukt. Het wasprogramma gaat verder.

9.2 Een programma annuleren

1. Druk op toets **1** om het programma te annuleren en om het apparaat uit te schakelen.

2. Druk opnieuw op toets **1** om het apparaat in te schakelen. U kunt nu een nieuw wasprogramma kiezen.



Het apparaat pompt geen water weg.

9.3 Een functie wijzigen

U kunt slechts enkele functies wijzigen voordat ze gaan werken.

1. Als u op de toets **4** drukt: Het indicatielampje knippert.
2. De ingestelde functie wijzigen.

9.4 Aan het einde van het programma

- Het apparaat stopt automatisch.
- De geluidssignalen klinken.
- In de display gaat het symbool  aan.
- Het indicatielampje van de toets Start/Pauze **4** gaat uit.
- Het deurvergrendelingssymbool gaat uit.
- Druk op toets **1** om het apparaat uit te schakelen. Vijf minuten na het einde van het programma wordt het apparaat door de energiebesparende functie automatisch uitgeschakeld.



Als u het apparaat weer inschakelt, wordt het einde van het als laatste ingestelde programma in de display weergegeven. Draai de programmaknop om een nieuwe cyclus in te stellen.

- Haal het wasgoed uit de wasmachine. Zorg ervoor dat de trommel leeg is.
- Laat de deur iets open staan om de vorming van schimmel en onaangename luchtjes te voorkomen.
- Draai de waterkraan dicht.

Het wasprogramma is voltooid, maar er staat water in de trommel:

- De trommel draait regelmatig om kreukvorming van het wasgoed te voorkomen.
- De deur blijft vergrendeld.
- U moet het water afvoeren om de deur te kunnen openen.

Het water wegpompen:

1. Verlaag zo nodig de centrifugesnelheid.
2. Druk op de toets Start/Pauze **4**. Het apparaat voert het water af en centrifugeert.
3. Als het programma is voltooid, gaat het deurvergrendelingssymbool uit en kunt u de deur openen
4. Schakel het apparaat uit.



Na ongeveer 18 uur begint het apparaat automatisch met het afvoeren van water en centrifugeren.

10. NUTTIGE AANWIJZINGEN EN TIPS

10.1 Wasgoed sorteren

- Verdeel het wasgoed in: wit, bont, synthetisch, fijne was en wol.
- Volg de wasinstructies die u op de waslabels van het wasgoed vindt.
- Was witte en bonte artikelen niet samen.
- Sommige bonte weefsels kunnen uitlopen als zij de eerste keer worden gewassen. We raden daarom aan om dit

soort kleding de eerste keer dan ook apart te wassen.

- Knoop kussenslopen dicht, sluit ritsen, haakjes en drukknopen. Maak riemen vast.
- Maak alle zakken leeg en vouw alle artikelen open.
- Draai meerlagige stoffen, wollen en kleding met geverfde opdrukken binnenstebuiten.
- Verwijder hardnekkige vlekken.

- Was delen met zware vervuiling met een speciaal wasmiddel.
- Wees voorzichtig met de gordijnen. Verwijder de haken of stop de gordijnen in een zak of kussensloop.
- Niet in de machine wassen:
 - Wasgoed zonder zomen of met scheuren
 - Beugelbeha's.
 - Gebruik een waszakje om kleine stuk wasgoed te wassen.
- Een zeer kleine lading kan problemen veroorzaken bij de centrifugefase. Als dit gebeurt, kunt u de artikelen handmatig verdelen in de trommel en de centrifugefase opnieuw starten.
- Gebruik niet meer dan de benodigde hoeveelheid wasmiddel om het milieu te beschermen.
- Volg altijd de instructies die u vindt op de verpakking van deze producten.
- Gebruik de juiste producten voor het type en de kleur stof, de programma-temperatuur en de mate van vervuiling.
- Stel geen voorwasfase in als u vloeibare wasmiddelen gebruikt.
- Als uw machine geen wasmiddellade heeft met klepje, voeg dan het vloeibare wasmiddel toe met een doseerbal.

10.2 Hardnekkige vlekken

Voor sommige vlekken is water en wasmiddel niet voldoende.

We raden u aan om deze vlekken te verwijderen voordat u deze artikelen in de machine stopt.

Er zijn speciale vlekverwijderaars verkrijgbaar. Gebruik een speciale vlekverwijderaar die geschikt is voor het type vlek en stof.

10.3 Wasmiddelen en nabehandelmiddelen

- Gebruik alleen wasmiddelen en nabehandelmiddelen die bedoeld zijn voor gebruik in een wasautomaat.
- Vermeng geen verschillende soorten wasmiddel met elkaar.

10.4 Waterhardheid

Als de waterhardheid in uw gebied hoog of gemiddeld is, raden we u het gebruik van waterverzachter voor wasautomaten aan. In gebieden waar de waterhardheid zacht is, is het gebruik van een waterverzachter niet nodig.

Neem contact op met de plaatselijke waterautoriteit voor de waterhardheid in uw gebied.

Volg altijd de instructies die u vindt op de verpakking van de producten.

Gelijkwaardige eenheden meten de waterhardheid:

- Duitse graden (°dH).
- Franse graden (°TH)
- mmol/l (millimol per liter - een internationale eenheid voor de hardheid van water).
- Clarke-graden.

Waterhardheidstabel

Niveau	Type	Waterhardheid			
		°dH	°TH	mmol/l	Clarke
1	zacht	0-7	0-15	0-1.5	0-9
2	medium	8-14	16-25	1.6-2.5	10-16
3	hard	15-21	26-37	2.6-3.7	17-25
4	erg hard	> 21	> 37	>3.7	>25

11. ONDERHOUD EN REINIGING



WAARSCHUWING!

Haal de stekker uit het stopcontact voordat u het apparaat reinigt.

11.1 Ontkalken

Het water dat wij gebruiken, bevat kalk. Als het nodig is dient u waterverzachter te gebruiken om deze kalk te verwijderen.

Gebruik een speciaal product voor wasautomaten. Volg altijd de instructies die u vindt op de verpakking van de producent.

Doe dit apart van het wassen van wasgoed.

11.2 Buitenkant reinigen

Het apparaat alleen schoonmaken met zeep en warm water. Maak alle oppervlakken volledig droog.

11.4 Deurrubber

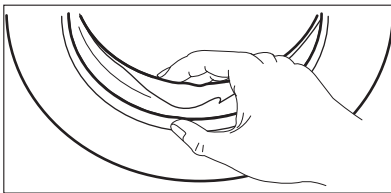

LET OP!

Gebruik geen brandspiritus, oplosmiddelen of chemische producten.

11.3 Onderhoudswasbeurt

Bij programma's met lage temperaturen is het mogelijk dat er wat wasmiddel achterblijft in de trommel. Voer regelmatig een onderhoudswas uit. Om dit te doen:

- Haal al het wasgoed uit de trommel.
- Stel het heetste wasprogramma in voor katoen
- Gebruik de juiste hoeveelheid poederwasmiddel met biologische eigenschappen.

Houd de deur enige tijd open na elke wasbeurt, om schimmels te voorkomen en onprettige geurtjes te verwijderen.

Controleer het deurrubber regelmatig en verwijder voorwerpen uit de binnenkant.

11.5 Trommel

Controleer de trommel regelmatig om kalk en roestdeeltjes te voorkomen. Gebruik alleen speciale producten om roestdeeltjes uit de trommel te verwijderen.

Ga als volgt te werk:

- Reinig de trommel met een speciaal product voor roestvrij staal.
- Start een kort programma voor katoen op de maximale temperatuur met een kleine hoeveelheid wasmiddel.

11.6 Wasmiddeldoseerlade

De wasmiddeldoseerlade reinigen:

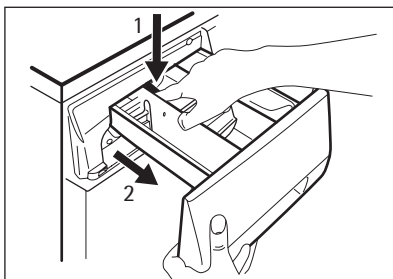

1. Druk op de hendel.
2. Trek de doseerlade naar buiten.

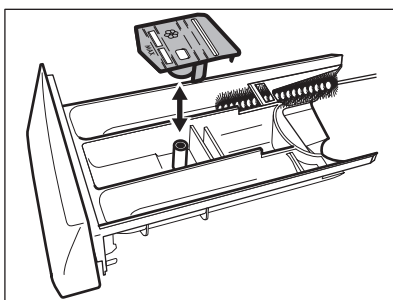

3. Verwijder het bovenste gedeelte van het vakje voor vloeibare nabe-handelingsmiddelen.
4. Maak alle onderdelen schoon met water.

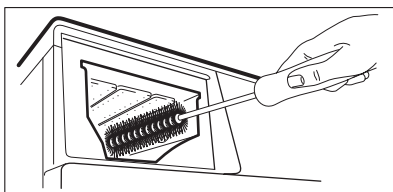

5. Maak de ruimte van de wasmiddel-doseerlade schoon met een borstel.
6. Plaats de wasmiddeldoseerlade terug in de ruimte.

11.7 Afvoerpomp



Controleer de afvoerpomp regelmatig en zorg dat deze schoon is.

De pomp schoonmaken als:

- Het apparaat geen water wegpompt.
- De trommel niet kan draaien.
- Het apparaat een ongebruikelijk geluid maakt door een blokkade in de afvoerpomp.
- De display een alarmcode weergeeft door een probleem met de waterafvoer.



WAARSCHUWING!

1. Trek de stekker uit het stop-contact.
2. Verwijder het filter niet als het apparaat in gebruik is. Reinig de afvoerpomp niet als het water in de machine heet is. Het water moet koud zijn voordat u de afvoerpomp kunt reinigen.

De afvoerpomp reinigen:

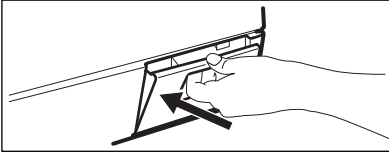

1. Open het afvoerpompdeurtje.

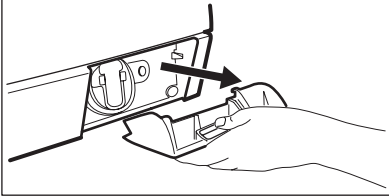

2. Trek de klep naar voren om hem te verwijderen.

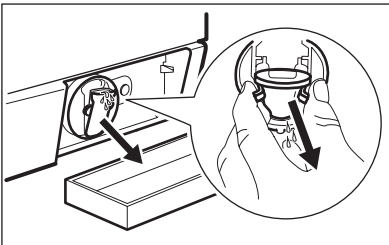

3. Plaats een bak onder de uitsparing van de afvoerpomp om het uitstromende water op te vangen.

4. Druk de twee hendels in en trek het afvoerkanaal naar voren om het water eruit te laten stromen.

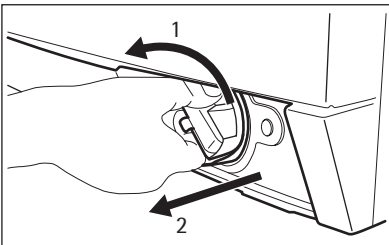

5. Als de bak vol met water is, duwt u het afvoerkanaal terug en leegt u de bak. Herhaal stap 4 en 5 tot er geen water meer uit de afvoerpomp stroomt.

6. Duw het afvoerkanaal terug en draai het filter om het te verwijderen.

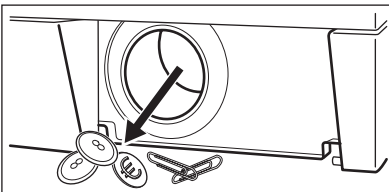

7. Verwijder stof en voorwerpen uit de pomp.

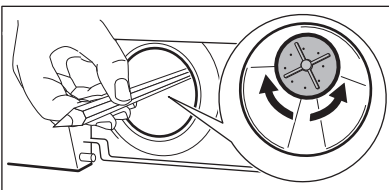

8. Zorg dat het schoepenrad op de juiste wijze kan draaien. Neem als dit niet lukt, contact op met de klantenservice.

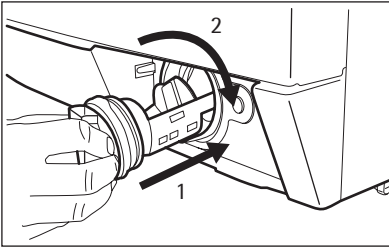

9. Reinig het filter onder de waterkraan en plaats het terug in de speciale geleiders van de pomp.
10. Zorg ervoor dat het filter stevig vastzit om waterlekkage te voorkomen.
11. Plaats de klep terug en sluit het afvoerpompeurtje.

11.8 Het filter van de toevoerslang en het klepfilter

Het kan nodig zijn filters te reinigen als:

- Het apparaat niet met water wordt gevuld.
- De machine langdurig water vult.

- Het lampje van toets **4** knippert en de display het bijbehorende alarm weergeeft. Raadpleeg 'Probleemoplossing'.



WAARSCHUWING!

Trek de stekker uit het stopcontact.

De watertoevoerfilters schoonmaken:

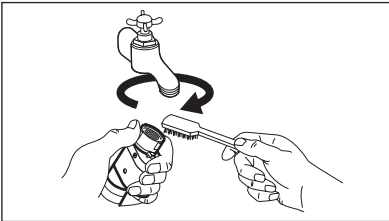

1. Draai de waterkraan dicht.
2. Verwijder de watertoevoerslang van de kraan.
3. Reinig het filter in de toevoerslang met een harde borstel.

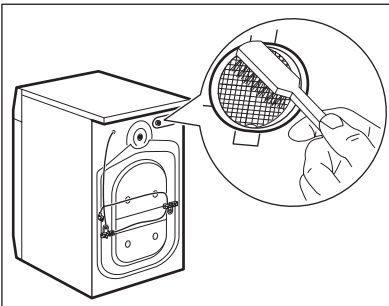

4. Verwijder de toevoerslang achter de machine.
5. Reinig het filter in de klep met een harde borstel of een handdoek.

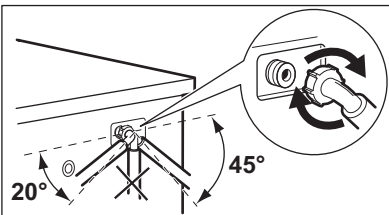

6. Installeer de watertoevoerslang opnieuw. Zorg ervoor dat de koppelingen stevig vast zitten om lekkage te voorkomen.
7. Draai de waterkraan open.

11.9 Noodafvoer

Het apparaat kan geen water afvoeren door een storing.

Als dit optreedt, voert u stap (1) tot en met (6) van "De afvoer pomp reinigen" uit.

Maak de pomp zo nodig schoon.

Plaats het afvoerkanaal terug en sluit de afvoerpompklep.

Als u het water afvoert met de noodafvoerprocedure, dient u het afvoersysteem opnieuw te activeren:

1. Giet 2 liter water in het vakje voor het hoofdwasmiddel van de wasmiddoseerlade.
2. Start het programma om water af te voeren.

11.10 Voorzorgsmaatregelen bij vorst

Als het apparaat is geïnstalleerd in een gebied waar de temperatuur lager is dan 0 °C, dan dient u het resterende water uit de afvoerslang en de afvoerpomp te verwijderen.

1. Trek de stekker uit het stopcontact.
2. Draai de waterkraan dicht.
3. Verwijder de watertoevoerslang.
4. Plaats de twee uiteinden van de toevoerslang in een bak en laat het water uit de slang stromen.
5. Leeg de afvoerpomp. Raadpleeg de noodafvoerprocedure.
6. Als de afvoerpomp leeg is, installeert u de toevoerslang opnieuw.



WAARSCHUWING!

Zorg ervoor dat de temperatuur hoger is dan 0 °C voordat u het apparaat opnieuw gebruikt. De fabrikant is niet verantwoordelijk voor schade die door lage temperaturen is veroorzaakt.

12. PROBLEEMOPLOSSING

Het apparaat start niet of stopt tijdens het programma.

Probeer eerst het probleem zelf op te lossen (zie tabel). Indien dit niet lukt, neem contact op met de service afdeling.

Bij sommige problemen werken de geluidssignalen en toont de display een alarmcode:

- **E10** - Het apparaat wordt niet gevuld met water.

- **E20** - Het apparaat pompt geen water weg.
- **E40** - De deur is open of niet goed gesloten.
- **EFO** - Anti-overstromingsbeveiliging is aan.



WAARSCHUWING!

Schakel het apparaat uit voordat u controles uitvoert.

Probleem	Mogelijke oorzaak	Mogelijke oplossing
Het apparaat neemt geen water.	De waterkraan is dicht.	Draai de waterkraan open.
	De watertoevoerslang is beschadigd.	Controleer of de watertoevoerslang niet is beschadigd.
	De filters in de watertoevoerslang zijn verstopt.	Reinig de filters Zie het hoofdstuk "Onderhoud en reiniging".
	De waterkraan is verstopt of aangezet met kalkaanslag.	Maak de waterkraan schoon.
	De aansluiting van de watertoevoerslang is niet correct.	Zorg dat de aansluiting altijd correct is.

Probleem	Mogelijke oorzaak	Mogelijke oplossing
	De waterdruk is te laag.	Neem contact op met het waterleidingbedrijf.
Het apparaat pompt geen water weg.	De waterafvoerslang is beschadigd.	Controleer of de waterafvoerslang niet is beschadigd.
	Het filter in de afvoerpomp is geblokkeerd.	Reinig het filter of maak de afvoerpomp schoon. Zie het hoofdstuk "Onderhoud en reiniging".
	De aansluiting van de waterafvoerslang is niet correct.	Zorg dat de aansluiting altijd correct is.
	Er is een wasprogramma zonder afvoerfase ingesteld.	Stel het afvoerprogramma in.
	De functie 'Spoelstop' is aan.	Stel het afpompprogramma in.
De deur is open of niet goed gesloten.		Sluit de deur goed.
Anti-overstromingsbeveiliging is aan.		<ul style="list-style-type: none"> • Schakel het apparaat uit en trek de stekker uit het stopcontact. • Draai de waterkraan dicht. • Neem contact op met het servicecentrum.
Het apparaat centrifugeert niet.	De centrifugafase is uit.	Stel het centrifugeprogramma in.
	Het filter in de afvoerpomp is geblokkeerd.	Reinig het filter of maak de afvoerpomp schoon. Zie het hoofdstuk "Onderhoud en reiniging".
	Balansproblemen met de waslading.	Verdeel de artikelen handmatig in de trommel en start de centrifugefase opnieuw.
Het programma start niet.	De stekker zit niet goed in het stopcontact.	Steek de stekker in het stopcontact.
	De zekering in de meterkast is doorgebrand.	Vervang de zekering.
	U heeft niet op toets 4 gedrukt.	Als u op de toets 4 drukt:
	De uitgestelde start is ingesteld.	Annuleer de uitgestelde start om het programma direct te starten.

Probleem	Mogelijke oorzaak	Mogelijke oplossing
	Het kinderslot is geactiveerd.	Het kinderslot uitschakelen.
Er ligt water op de vloer.	Lekkages van de koppelingen van de waterslangen.	Zorg dat de koppelingen goed zijn aangedraaid.
	Lekkages van de afvoerpomp.	Zorg dat het filter van de afvoerpomp goed is bevestigd.
	De waterafvoerslang is beschadigd.	Verzeker u ervan dat de water toevoerslang niet is beschadigd.
U kunt de deur van het apparaat niet openen.	Het wasprogramma is bezig.	Laat het wasprogramma beëindigen.
	Er staat water in de trommel.	Kies het programma Pompen of Centrifugeren.
Het apparaat maakt een abnormaal geluid.	Het apparaat staat niet waterpas.	Het apparaat waterpas afstellen. Raadpleeg "Installatie".
	De verpakking en/of de transportbouten zijn niet verwijderd.	Verwijder de verpakking en/of de transportbouten. Raadpleeg "Installatie".
	De lading is erg klein.	Meer wasgoed in de machine doen.
Het apparaat vult zich met water en pompt het direct weer af.	Het uiteinde van de afvoerslang is te laag.	Zorg dat de afvoerslang op de juiste hoogte staat.
Het wasresultaat is niet bevredigend.	Het door u gebruikte wasmiddel was niet correct of onvoldoende.	Gebruik meer wasmiddel of gebruik een ander middel.
	U heeft de hardnekkige vlekken niet voor het wassen uit het wasgoed gehaald.	Gebruik speciale producten om hardnekkige vlekken te verwijderen.
	Onjuiste temperatuur ingesteld.	Zorg dat u de juiste temperatuur instelt.
	Te veel wasgoedbelading.	Verminder de hoeveelheid wasgoed.

Schakel het apparaat na de controle in. Het programma gaat verder vanaf het punt waar het werd onderbroken. Als het probleem opnieuw optreedt, neem dan contact op met onze service afdeling.

Indien het display andere alarmcodes meldt, neem dan contact op met onze service afdeling.

13. MONTAGE

13.1 Uitpakken

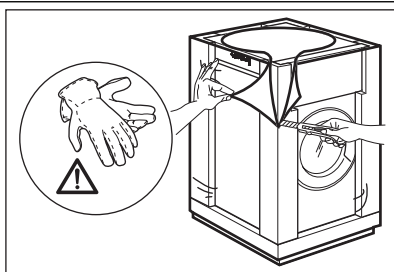

1. Gebruik de handschoenen. De externe folie eraf trekken. Gebruik zo nodig een mes.

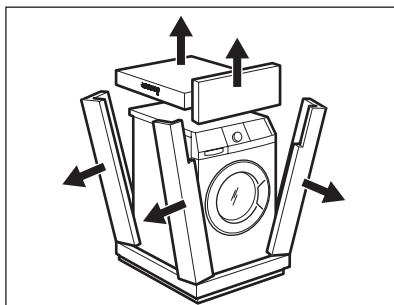

2. Verwijder de kartonnen deksel.
3. Verwijder de piepschuim verpakkingsmaterialen.

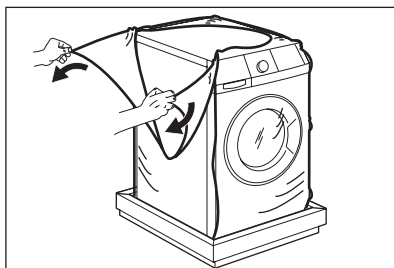

4. De interne folie eraf trekken.

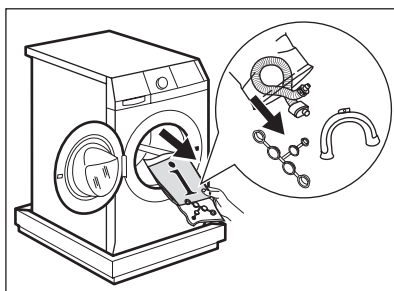

5. Open de deur. Verwijder het piepschuim blok van de deur en alle andere onderdelen uit de trommel.

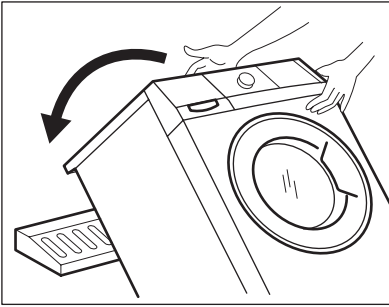

6. Plaats het piepschuim verpakkingsmateriaal op de vloer achter het apparaat. Plaats het apparaat met de achterzijde voorzichtig op het kartonnen deksel. Zorg dat u de slangen niet beschadigt.

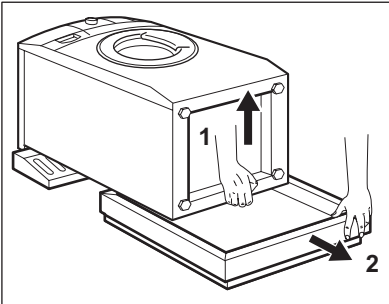

7. Verwijder de piepschuim bescherming van de onderkant.
8. Zet het apparaat weer rechtop.

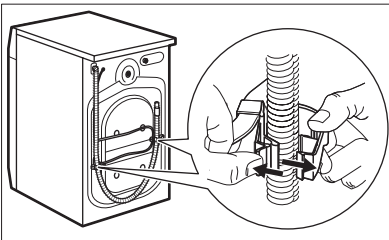

9. Verwijder het aansluitsnoer en de afvoerslang van de slanghouders.

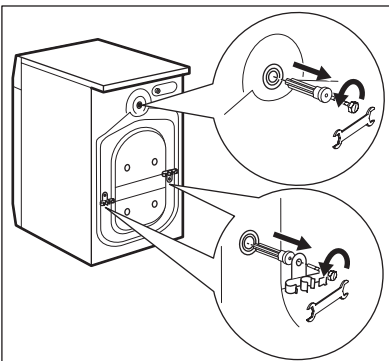

10. Draai de drie transportbouten los. Gebruik de bij het apparaat geleverde moersleutel.
11. Trek de bouten met de plastic tussenstukken eruit.

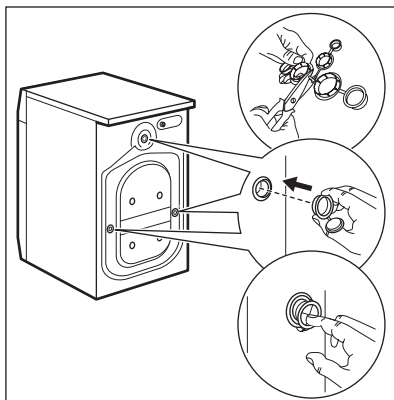

12. Doe de plastic dopjes in de gaatjes. U vindt deze doppen in de zak van de gebruikershandleiding.



WAARSCHUWING!

Verwijder alle transportbouten en verpakking voordat u het apparaat installeert.



Wij raden u aan om alle transportbouten en verpakking te bewaren voor als u het apparaat gaat verplaatsen.

13.2 Plaatsing en waterpas zetten

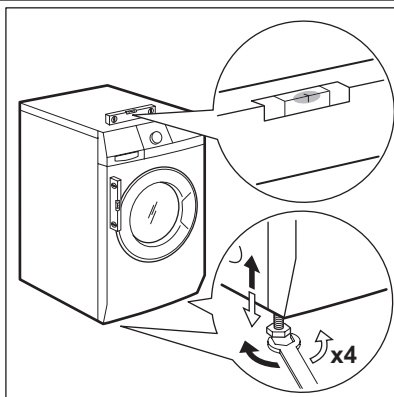

- Installeer het apparaat op een vlakke harde vloer.
- Zorg ervoor dat de vloerbedekking de luchtcirculatie onder het apparaat niet stopt.
- Zorg ervoor dat het apparaat geen muren of andere apparaten raakt.
- Gebruik de stelvoetjes om het apparaat waterpas te zetten. Een juiste afstelling van het apparaat voorkomt trillingen en lawaai en het bewegen van het apparaat als deze in bedrijf is.

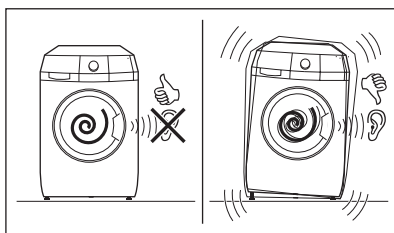

- Het apparaat moet waterpas en stabiel staan.



LET OP!

Plaats geen karton, hout of vergelijkbare materialen onder de voeten van het apparaat om deze waterpas te stellen.

13.3 De toevoerslang

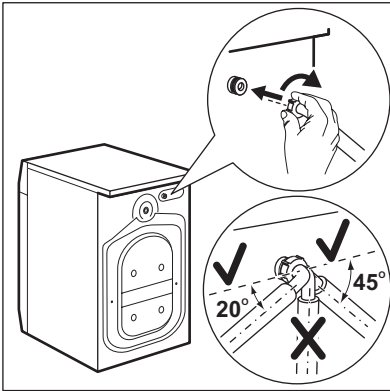

- Sluit de slang aan op het apparaat. Draai de toevoerslang alleen naar links of rechts. Maak de ringmoer los om hem in de juiste stand te zetten.

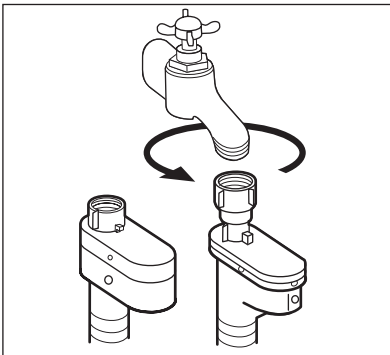

- Sluit de watertoevoerslang aan op een koudwaterkraan met 3/4-schroefdraad.



LET OP!

Zorg ervoor dat de koppelingen niet lekken.



Gebruik geen verlengslang als de toevoerslang te kort is. Neem contact op met de klantenservice voor vervanging van de toevoerslang.

Waterstop

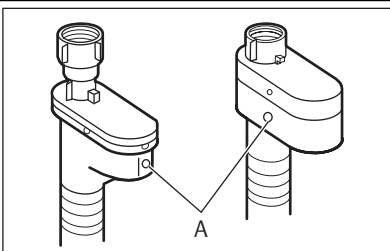

De watertoevoerslang is voorzien van een waterstop. Dit toestel voorkomt lekkage in de slang door natuurlijke slijtage. Het rode gedeelte in het venster «A» toont deze storing.

Als dit gebeurt, draait u de kraan dicht en neemt u contact op met de klantenservice om de slang te laten vervangen.

13.4 Waterafvoer

Er zijn verschillende procedures om de afvoerslang aan te sluiten:

Met de plastic slanggeleider.

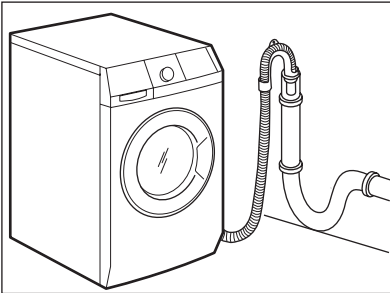
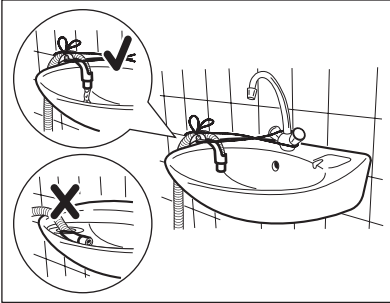
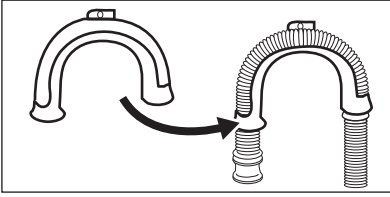

- Op de rand van een gootsteen.
- Zorg dat de plastic geleider niet kan bewegen als het apparaat water afvoert. Bevestig de geleider op de waterkraan of wand.

- Op een standpijp met ventilatieopening.
Raadpleeg de illustratie. Rechtstreeks in een afvoerpijp op een hoogte van niet minder dan 60 cm en niet meer dan 100 cm. Het einde van de afvoerslang moet altijd geventileerd zijn, d.w.z. dat de binnendiameter van de afvoerpijp groter moet zijn dan de buitendiameter van de afvoerslang.

Zonder de plastic slanggeleider.

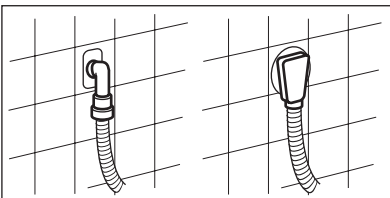
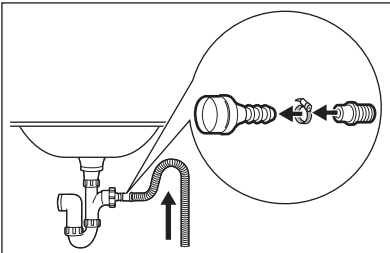

- Op een gootsteenafvoer.
Raadpleeg de illustratie. Plaats de afvoerslang in de gootsteenafvoer en draai vast met een clip. Zorg dat de afvoerslang een bocht maakt om te voorkomen dat resterende deeltjes uit de gootsteen in het apparaat komen.
- Direct op een ingebouwde afvoerpomp in de kamerwand en zet vast met een klem.



U kunt de afvoerslang maximaal 400 cm verlengen. Neem contact op met de klantenservice voor de andere afvoerslang en het verlengstuk.

14. MILIEUBESCHERMING

Recycle de materialen met het symbool ♻️. Gooi de verpakking in een geschikte verzamelcontainer om het te recyclen.

Help om het milieu en de volksgezondheid te beschermen en recycle het afval van elektrische en

elektronische apparaten. Gooi apparaten gemarkeerd met het symbool ⚡ niet weg met het huishoudelijk afval. Breng het product naar het milieustation bij u in de buurt of neem contact op met de gemeente.

www.aeg.com/shop



132941482-B-212012

