

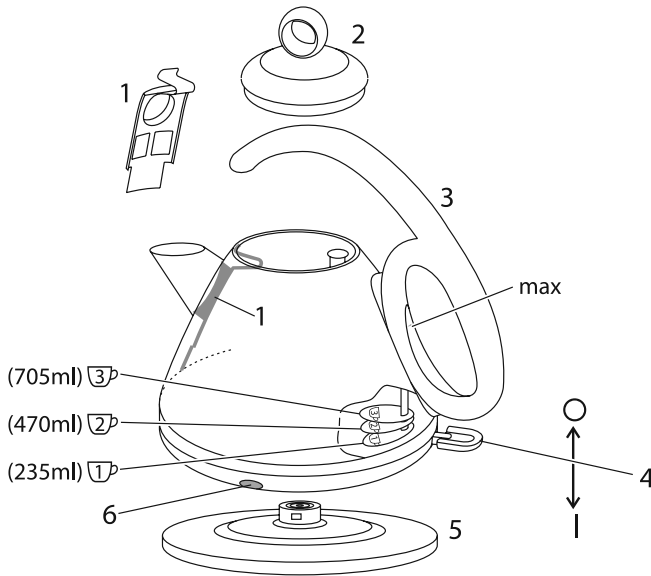



Russell Hobbs





| | | | |
|--------------------------|----|------------------------|----|
| instructions | 2 | pokyny (Čeština) | 26 |
| Bedienungsanleitung | 4 | pokyny (Slovenčina) | 28 |
| mode d'emploi | 6 | instrukcja | 30 |
| instructies | 8 | upute | 32 |
| istruzioni per l'uso | 10 | navodila | 34 |
| instrucciones | 12 | οδηγίες | 36 |
| instruções | 14 | utasítások | 38 |
| brugsanvisning | 16 | talimatlar | 40 |
| bruksanvisning (Svenska) | 18 | instrucțiuni | 42 |
| bruksanvisning (Norsk) | 20 | инструкции (Български) | 44 |
| käyttöohjeet | 22 | تعليمات للاستخدام | 47 |
| инструкции (Русский) | 24 | | |



 Read the instructions, keep them safe, pass them on if you pass the appliance on. Remove all packaging before use.

 **IMPORTANT SAFEGUARDS**

Follow basic safety precautions, including:



- 1 This appliance can be used by children aged from 8 years and above and persons with reduced physical, sensory or mental capabilities or lack of experience and knowledge if they have been supervised/instructed and understand the hazards involved.
 - Children shall not play with the appliance.
 - Cleaning and user maintenance shall not be done by children unless they are older than 8 and supervised.
 - Keep the appliance and cable out of reach of children under 8 years.
-  Misuse of the appliance may cause injury.
-  The surfaces of the appliance will get hot. Residual heat will keep the surfaces hot after use.
- 2 If you overfill, the kettle may spit boiling water.
- 3 Use the kettle only with the stand supplied (and vice versa).
- 4 Don't open the lid while the water is heating.
- 5 Keep the connectors dry.
- 6 If the cable is damaged, it must be replaced by the manufacturer, its service agent, or someone similarly qualified, to avoid hazard.

| | | |
|-----------------|----------|---------|
| diagrams | 3 handle | 6 light |
| 1 filter | 4 switch | |
| 2 lid | 5 stand | |

-  Don't put the kettle, stand, cable, or plug in any liquid.
- 7 Don't use the kettle for any purpose other than heating water.
- 8 Don't operate the appliance if it's damaged or malfunctions.

household use only

FILLING

- 1 To minimise exposure to steam, grip the rear of the handle.
- 2 Pull the lid up and away from the kettle.
- 3 Fill with at least 1 cup of water, but not above max.
- * If you want to boil only 1, 2, or 3 cups of water, fill to the , , or  marks inside the kettle.
- 4 Replace the lid.

SWITCHING ON

- 5 Put the stand on a stable, level surface.
- 6 Plug the stand into the wall socket.
- 7 Put the kettle on the stand.
- 8 Move the switch to . The light will glow.

SWITCHING OFF

- 9 When the water boils the kettle will switch off.
- 10 To switch off, move the switch to , or lift the kettle off the stand.

GENERAL

- 11 When you lift the kettle, you may see moisture on the stand. Don't worry – it's the steam used to switch off automatically, which then condenses and escapes via vents under the kettle.
- 12 You may see some discolouration on the floor of the kettle. Again, don't worry – it's due to the bonding of the element to the kettle floor.

USING WITH INSUFFICIENT WATER

- 13 This will shorten the life of the element. A boil-dry cut-out will switch the kettle off.
- 14 You must then remove the kettle from its stand to reset the cut-out.
- 15 Sit the kettle on the work surface till it's cold.

CARE AND MAINTENANCE

- 16 Unplug the appliance and let it cool.
- 17 Wipe all surfaces with a clean damp cloth.
- 18 Grip the top of the filter, and push it down and into the kettle to release it.
- 19 Rinse the filter under a running tap while brushing with a soft brush.
- 20 Fit the bottom of the filter into the seam between the floor of the kettle and the wall.
- 21 Squeeze the top of the filter, and push it towards the spout.
- 22 Release the top of the filter, to lock it under the rim of the kettle.

Descale regularly, (at least monthly).

- 23 Use a proprietary descaler. Follow the instructions accompanying the descaler.
- * Products returned under guarantee with faults due to scale will be subject to a repair charge.



ENVIRONMENTAL PROTECTION

 To avoid environmental and health problems due to hazardous substances in electrical and electronic goods, appliances marked with this symbol mustn't be disposed of with unsorted municipal waste, but recovered, reused, or recycled.

 Lesen Sie die Anleitung, bewahren Sie sie auf und falls Sie das Gerät an Dritte abgeben, geben Sie auch die Anleitung mit. Entfernen Sie die Verpackung vollständig, bevor Sie das Gerät einschalten.



WICHTIGE SICHERHEITSHINWEISE

Beachten Sie bitte folgende grundlegende Vorsichtsmaßnahmen:

- 1 Dieses Gerät ist für die Nutzung von Kindern ab 8 Jahren und älter sowie von Personen mit eingeschränkten physischen, sensorischen oder geistigen Fähigkeiten oder Mangel an Erfahrung und Wissen geeignet, wenn ihnen die Handhabung erklärt wurde/ sie dabei beaufsichtigt werden und ihnen die damit verbundenen Gefahren bewusst sind. Kinder dürfen nicht mit dem Gerät spielen. Reinigung und Benutzerwartung dürfen nicht von Kindern durchgeführt werden, es sei denn sie sind älter als 8 Jahre und werden dabei beaufsichtigt. Bewahren Sie das Gerät und das Kabel außer Reichweite von Kindern unter 8 Jahren auf.
-  Bei nicht ordnungsgemäßem Gebrauch kann es zu Verletzungen kommen.
-  Die Oberfläche des Geräts erhitzt sich. Die Restwärme hält die Oberfläche nach dem Gebrauch warm.
- 2 Wenn Sie den Wasserkocher übermäßig füllen, kann kochendes Wasser herausspritzen.
- 3 Den Wasserkocher nur mit dem beiliegenden Sockel verwenden (und umgekehrt).
- 4 Den Deckel nicht öffnen, solange das Wasser erhitzt wird.
- 5 Achten Sie darauf, dass die Steckverbindungen nicht nass werden.
- 6 Weist das Kabel Beschädigungen auf, muss es vom Hersteller, einer Wartungsvertretung des Herstellers oder einer qualifizierten Fachkraft ersetzt werden, um eine mögliche Gefährdung auszuschließen.
-  Wasserkocher, Sockel, Kabel und Stecker nicht in Flüssigkeiten legen.
- 7 Den Wasserkocher zu keinem anderen Zweck als zum Erhitzen von Wasser verwenden.
- 8 Gerät keinesfalls benutzen, wenn es beschädigt ist oder Fehlfunktion zeigt.

Nur für den Gebrauch im Haushalt

BEFÜLLEN

- 1 Um die Dampfeinwirkung zu minimieren, fassen Sie die Rückseite des Griffs an.
- 2 Ziehen Sie den Deckel nach oben und vom Wasserkocher weg.
- 3 Füllen Sie mindestens 1 Tasse Wasser ein, aber nur bis zur max Kennzeichnung.
- * Möchten Sie nur 1, 2 oder 3 Tassen Wasser kochen, füllen Sie den Wasserkocher bis zur jeweiligen Markierung ,  oder .

| | | |
|--------------------|------------|------------------|
| Zeichnungen | 3 Griff | 6 Kontroll-Lampe |
| 1 Filter | 4 Schalter | |
| 2 Deckel | 5 Sockel | |

4 Deckel wieder aufsetzen.

EINSCHALTEN

- 5 Den Sockel auf eine feste, ebene Fläche stellen.
- 6 Den Stecker des Sockels in die Steckdose stecken.
- 7 Den Wasserkocher auf den Sockel setzen.
- 8 Den Schalter drücken auf |. Die Kontrolllampe leuchtet auf.

AUSSCHALTEN

- 9 Sobald das Wasser kocht, schaltet sich der Wasserkocher aus.
- 10 Um den Wasserkocher abzuschalten, stellen Sie den Schalter auf ○ oder nehmen Sie ihn vom Sockel.

ALLGEMEINES

- 11 Wenn Sie den Wasserkocher anheben, können Sie unter Umständen feststellen, dass sich auf dem Sockel Feuchtigkeit gebildet hat. Dies ist kein Grund zur Sorge – es handelt sich hierbei um den Dampf, der die automatische Ausschaltung aktiviert. Er setzt sich danach ab und entweicht durch die Luftöffnungen unter dem Wasserkocher.
- 12 Sie werden eventuell eine Verfärbung am Boden des Wasserkochers feststellen. Dies ist kein Grund zur Beunruhigung – die Verfärbung ist auf die Verbindung des Heizelements mit dem Wasserkocherboden zurückzuführen.

KOCHEN MIT UNZUREICHENDER WASSERMENGE

- 13 Dadurch verkürzt sich die Lebensdauer des Heizelements. Eine Trockenkoch-Abschaltung schaltet den Wasserkocher aus.
- 14 Um den Wasserkocher nach der Abschaltung wieder in Betrieb nehmen zu können, müssen Sie ihn vom Sockel nehmen.
- 15 Lassen Sie den Wasserkocher auf der Arbeitsplatte stehen, bis er abgekühlt ist.

PFLEGE UND INSTANDHALTUNG

- 16 Ziehen Sie den Netzstecker vom Strom und lassen Sie das Gerät abkühlen.
- 17 Alle Oberflächen mit einem sauberen, feuchten Tuch abwischen.
- 18 Halten Sie den Filter am oberen Ende fest, drücken Sie ihn nach unten und ziehen Sie ihn dann nach vorn, um ihn zu lösen.
- 19 Den Filter unter fließendem Wasser abspülen und dabei mit einer weichen Bürste abbürsten.
- 20 Setzen Sie den unteren Teil des Filters in die Fuge zwischen dem Boden des Wasserkochers und dem Gehäuse ein.
- 21 Drücken Sie den oberen Teil des Filters und schieben Sie diesen in Richtung der Tülle.
- 22 Lassen Sie den oberen Teil des Filters los, um ihn unter dem Rand des Wasserkochers einzurasten.

Das Gerät regelmäßig entkalken (mindestens einmal im Monat).

- 23 Benutzen Sie einen Entkalker des Herstellers. Halten Sie sich an die dem Entkalker beiliegenden Anweisungen.
-  Bei Produkten, die im Garantiezeitraum aufgrund von Mängeln zurückgegeben werden, die auf Kalkablagerungen zurückzuführen sind, wird eine Reparaturgebühr in Rechnung gestellt.



UMWELTSCHUTZ

Auf Grund der in elektrischen und elektronischen Geräten verwendeten umwelt- und gesundheitsschädigenden Stoffe dürfen Geräte, die mit diesem Symbol gekennzeichnet sind, nicht über den normalen Hausmüll entsorgt werden, sondern müssen wiederaufbereitet, wiederverwertet oder recycelt werden.

 Lisez les instructions, conservez-les et transférez-les si vous transférez l'appareil. Retirez tous les emballages avant utilisation.

PRÉCAUTIONS IMPORTANTES

Suivez les précautions essentielles de sécurité, à savoir:

- 1 Cet appareil peut être utilisé par des enfants âgés de 8 ans et plus et par des personnes aux aptitudes physiques, sensorielles ou mentales réduites ou ne possédant pas l'expérience et les connaissances suffisantes, pour autant que ces personnes soient supervisées/aient reçu des instructions et soient conscientes des risques encourus.
 - Les enfants ne peuvent pas jouer avec l'appareil.
 - Le nettoyage et l'entretien par l'utilisateur ne doivent pas être effectués par des enfants, à moins qu'ils ne soient âgés de plus de 8 ans et qu'ils soient supervisés.
 - Tenez l'appareil et le câble hors de portée des enfants de moins de 8 ans.
-  Une utilisation inappropriée de l'appareil peut causer des blessures.
-  Les surfaces de l'appareil vont s'échauffer. La chaleur résiduelle permet de maintenir les surfaces chaudes après utilisation.
- 2 Si vous remplissez trop la bouilloire, elle pourrait faire gicler de l'eau bouillante.
- 3 Utilisez la bouilloire uniquement avec le socle fourni (et vice-versa).
- 4 Ne soulevez pas le couvercle pendant que l'eau chauffe.
- 5 Veuillez à maintenir les connecteurs au sec.
- 6 Si le câble est abîmé, vous devez le faire remplacer par le fabricant, un de ses techniciens agréés ou une personne également qualifiée, pour éviter tout danger.
-  N'immergez pas la bouilloire, son socle, le câble ou la prise.
- 7 N'utilisez pas la bouilloire autrement que pour faire bouillir de l'eau.
- 8 N'utilisez pas l'appareil s'il est endommagé ou ne fonctionne pas correctement.

usage ménager uniquement

REPLISSAGE

- 1 Afin de minimiser l'exposition à la vapeur, saisissez la partie arrière de la poignée.
- 2 Soulevez le couvercle et retirez-le de la bouilloire.
- 3 Remplissez la bouilloire avec au moins 1 tasse d'eau, mais en veillant à ne pas dépasser la marque max.

| | | |
|----------------|----------------|----------|
| schémas | 3 poignée | 6 voyant |
| 1 filtre | 4 interrupteur | |
| 2 couvercle | 5 socle | |

- ✱ Si vous souhaitez faire bouillir seulement 1, 2 ou 3 tasses d'eau, remplissez la bouilloire jusqu'aux marques ①, ② ou ③.
- 4 Replacez le couvercle.

👁 ALLUMAGE

- 5 Posez le socle sur une surface stable et plane.
- 6 Branchez le socle dans la prise murale.
- 7 Mettez la bouilloire sur le socle.
- 8 Placez l'interrupteur sur |. Le voyant s'allume.

👁 ÉTEINDRE

- 9 Quand l'eau bout, la bouilloire va s'éteindre.
- 10 Pour éteindre l'appareil, réglez l'interrupteur sur la position ○ ou séparez la bouilloire du socle.

👁 GÉNÉRALITÉS

- 11 Quand vous soulevez la bouilloire, vous pouvez voir de l'humidité sur le socle. Ne vous inquiétez pas – il s'agit de la vapeur utilisée pour éteindre automatiquement la bouilloire ; cette vapeur va ensuite se condenser et disparaître grâce à des orifices situés sous la bouilloire.
- 12 Vous pourrez remarquer une décoloration au bas de la bouilloire. Là encore, ceci est normal, à cause du système de résistance à la base de la bouilloire.

⚠ UTILISATION AVEC UNE QUANTITÉ INSUFFISANTE D'EAU

- 13 Ceci va réduire la durée de vie de la résistance. Un disjoncteur de sécurité va éteindre la bouilloire en cas d'utilisation à sec.
- 14 Vous devez ensuite retirer la bouilloire de son socle pour réinitialiser le disjoncteur.
- 15 Déposez la bouilloire sur la surface de travail jusqu'à ce qu'elle ait refroidi.

👁 SOINS ET ENTRETIEN

- 16 Débranchez l'appareil et laissez-le refroidir.
- 17 Essuyez toutes les surfaces avec un tissu humide et propre.
- 18 Tenez le filtre par la partie supérieure et poussez-le vers le bas dans la bouilloire pour le libérer.
- 19 Rincez le filtre à l'eau courante à l'aide d'une brosse douce.
- 20 Fixez la partie inférieure du filtre dans la jonction entre le fond de la bouilloire et la paroi.
- 21 Pincez la partie supérieure du filtre et poussez-la vers le bec verseur.
- 22 Lâchez la partie supérieure du filtre pour le verrouiller sous le bord de la bouilloire.

Détartrez régulièrement (au moins une fois par mois).

- 23 Utilisez un détartrant spécial. Suivez les instructions fournies avec le détartrant.

✱ La réparation de produits retournés sous garantie présentant des défauts liés au tartre sera payante.

🗑 PROTECTION ENVIRONNEMENTALE

✗ Afin d'éviter des problèmes environnementaux ou de santé occasionnés par les substances dangereuses contenues dans les appareils électriques et électroniques, les appareils présentant ce symbole ne peuvent pas être éliminés avec les déchets ménagers, mais doivent faire l'objet d'une récupération sélective en vue de leur réutilisation ou recyclage.

 Lees de instructies, bewaar ze goed en geef ze met het apparaat mee wanneer u deze aan een derde geeft. Verwijder alle verpakkingsmaterialen voor gebruik.

BELANGRIJKE VEILIGHEIDSMATREGELEN

Volg de gebruikelijke veiligheidsmaatregelen, zoals:

1 Dit apparaat kan gebruikt worden door kinderen van 8 jaar en ouder en personen met verminderde lichamelijke, zintuiglijke en verstandelijke vaardigheden of die onvoldoende ervaring of kennis hebben, indien zij onder toezicht staan of goed geïnformeerd zijn en zij de risico's begrijpen.

- Kinderen mogen niet met het apparaat spelen.
- Schoonmaak en gebruikersonderhoud mag niet door kinderen uitgevoerd worden, tenzij ze ouder dan 8 zijn en onder toezicht staan.
- Houd het apparaat en het snoer buiten het bereik van kinderen van jonger dan 8 jaar.

 Verkeerd gebruik van het apparaat kan leiden tot letsels.

 De oppervlakken van het apparaat zullen heet worden. De restwarmte houdt na gebruik de oppervlakken warm.

2 Als u de waterkoker te vol doet, kan er kokend water uitspatten.

3 Gebruik de waterkoker alleen met de bijgeleverde voetstuk (en omgekeerd).

4 Open het deksel niet terwijl het water wordt verwarmd.

5 Houd de contacten droog.

6 Indien het snoer beschadigd is, moet het door de fabrikant, een technicus of een ander deskundig persoon vervangen worden om eventuele risico's te vermijden.

 Dompel de waterkoker, de voetstuk, het snoer en de stekker niet in vloeistoffen.

7 Gebruik de waterkoker alleen voor het verwarmen van water.

8 Gebruik het apparaat niet bij beschadigingen of storingen.



uitsluitend voor huishoudelijk gebruik

VULLEN

1 Om te voorkomen dat u geraakt wordt door stoom pakt u de hendel aan de achterkant vast.

2 Til het deksel op en uit de buurt van de waterkoker.

3 Vul met tenminste 1 kopje water, maar niet voller dan max.

* Indien u slechts 1, 2, of 3 kopjes water wilt koken, vul dan tot de markering , , of  in de ketel.

4 Plaats het deksel terug.

| | | |
|---------------------|--------------|----------|
| afbeeldingen | 3 handvat | 6 lampje |
| 1 filter | 4 schakelaar | |
| 2 deksel | 5 voetstuk | |

AANZETTEN

- 5 Plaats de voetstuk op een stabiele, vlakke ondergrond.
- 6 Steek de stekker van de voetstuk in het stopcontact.
- 7 Zet de waterkoker op de voetstuk.
- 8 Zet de schakelaar op |. Het lampje zal oplichten.

UITSCHAKELEN

- 9 De waterkoker schakelt uit wanneer het water kookt.
- 10 Om het apparaat uit te schakelen, zet u de schakelaar op ○ of haalt u de ketel uit het voetstuk.

ALGEMEEN

- 11 Het is mogelijk dat er condens op de voetstuk van de waterkoker ontstaat. Maakt u zich geen zorgen, dit wordt veroorzaakt door de stoom die de waterkoker automatisch uitschakelt. De stoom condenseert en komt vrij via de luchtopeningen onder de waterkoker.
- 12 Het kan zijn dat u op de bodem van de waterkoker enige verkleuring aantreft. Ook hier hoeft u zich geen zorgen om te maken, dit komt door de verbinding van het verwarmingselement met de bodem van de waterkoker.

KOKEN MET TE WEINIG WATER

- 13 Hierdoor zal het verwarmingselement minder lang meegaan. De droogkookbeveiliging schakelt de waterkoker uit.
- 14 Hierna haalt u de ketel van zijn voetstuk om de beveiliging opnieuw in te stellen.
- 15 Zet de ketel op het werkoppervlak tot deze is afgekoeld.

ZORG EN ONDERHOUD

- 16 Verwijder de stekker uit het stopcontact en laat het apparaat afkoelen.
- 17 Neem alle oppervlakken af met een schone vochtige doek.
- 18 Grijp de bovenkant van het filter vast, en druk het naar beneden en in de ketel om het vrij te geven.
- 19 Gebruik een zachte borstel en spoel het filter onder de kraan uit.
- 20 Plaats de onderkant van de filter in de groef tussen de onderkant en de wand van de ketel.
- 21 Druk op de bovenkant van de filter en duw deze naar de schenktuit.
- 22 Laat de bovenkant van de filter los om deze onder de rand van de ketel vast te maken.

Ontkalk het apparaat regelmatig (tenminste één keer per maand).

- 23 Gebruik een geschikte ontkalker. Volg de instructies die bij de ontkalker worden meegeleverd.

 Voor geretoureerde producten die onder de garantie vallen en waarbij defecten zijn opgetreden als gevolg van kalkaanslag, worden reparatiekosten in rekening gebracht.

MILIEUBESCHERMING

Om milieu- en gezondheidsproblemen als gevolg van gevaarlijke stoffen in elektrische en elektronische producten te vermijden, mogen apparaten met dit symbool niet worden weggegooid met niet-gesorteerd gemeentelijk afval, maar moeten ze worden teruggewonnen, opnieuw gebruikt of gerecycled.

 Leggere le istruzioni e conservarle al sicuro. In caso di cessione dell'apparecchio ad altre persone, consegnare anche le istruzioni. Rimuovere tutto l'imballaggio prima dell'uso.

NORME DI SICUREZZA IMPORTANTI

Osservare le precauzioni fondamentali di sicurezza, e in particolare quanto segue:

1 L'apparecchio può essere utilizzato da bambini di almeno 8 anni e da persone con ridotte capacità fisiche, sensoriali o mentali o senza esperienza e conoscenza a condizione che vengano controllate/istruite e capiscano i pericoli in cui si può incorrere.

- I bambini non devono giocare con l'apparecchio.
- La pulizia e la manutenzione da parte dell'utente non devono essere effettuate da bambini di età inferiore agli 8 anni e sotto il controllo di un adulto.
- Tenere l'apparecchio e il cavo fuori dalla portata dei bambini di età inferiore agli 8 anni.

 L'uso errato dell'apparecchio può causare lesioni.

 Le superfici dell'apparecchio diventeranno calde. Il calore residuo mantiene le superfici calde dopo l'uso.

2 Riempiendo troppo il bollitore potrebbe schizzare l'acqua bollente.

3 Usare il bollitore solo con la base di supporto fornita (e viceversa).

4 Non aprire il coperchio mentre l'acqua si sta scaldando.

5 Tenere i connettori asciutti.

6 Se il cavo è danneggiato, farlo cambiare dal fabbricante, da un rivenditore autorizzato o da personale similmente qualificato, per evitare incidenti.

 Non immergere in alcun liquido il bollitore, la base di supporto, il cavo o la spina.

7 Non usare il bollitore per scopi diversi da riscaldare l'acqua.

8 Non usare l'apparecchio se è danneggiato o funziona male.





solo per uso domestico

RIEMPIMENTO

1 Per ridurre al minimo l'esposizione al vapore, afferrare il manico dalla parte posteriore.

2 Sollevare il coperchio e staccarlo dal bollitore.

3 Riempire con almeno 1 tazza di acqua, ma non superare il livello max.

 Se si vogliono bollire solo 1, 2, o 3 tazze di acqua, riempire fino ai livelli , , o  all'interno del bollitore.

4 Riposizionare il coperchio.

ACCENSIONE

5 Porre la base di supporto su una superficie stabile e in piano

6 Inserire nella presa di corrente la spina della base di supporto.

7 Porre il bollitore sulla base di supporto.

| | | |
|-----------------|--------------------|--------|
| immagini | 3 manico | 6 spia |
| 1 filtro | 4 interruttore | |
| 2 coperchio | 5 base di supporto | |

8 Posizionare il pulsante su |. La spia si accende.

SPEGNIMENTO

9 Quando l'acqua bolle il bollitore si spegne.

10 Per spegnere, spostare l'interruttore su , o staccare il bollitore dalla base di supporto.

GENERALITÀ

11 Quando il bollitore viene sollevato si può notare dell'umidità sulla base di supporto. Non c'è da preoccuparsi; si tratta del vapore che ha provocato lo spegnimento automatico, si è condensato ed è sfuggito dai fori di sfogo sotto il bollitore.

12 Sul fondo del bollitore si può notare un certo scolorimento. Anche per questo non c'è da preoccuparsi: è dovuto alla saldatura dell'elemento sotto il fondo del bollitore.

UTILIZZO CON TROPPO POCA ACQUA

13 Facendolo si accorcerebbe la durata dell'elemento. Un interruttore di protezione fa spegnere in tal caso automaticamente il bollitore.

14 Bisogna poi rimuovere il bollitore dalla base di supporto per resettare l'interruttore.

15 Lasciare il bollitore sulla superficie di lavoro fino a quando si sarà raffreddato.

CURA E MANUTENZIONE

16 Scollegare l'apparecchio e lasciarlo raffreddare.

17 Passare su tutte le superfici un panno pulito inumidito.

18 Afferrare la parte alta del filtro e spingerla verso il basso e all'interno del bollitore per smontarlo.

19 Risciacquare il filtro sotto l'acqua corrente del rubinetto utilizzando uno spazzolino morbido.

20 Inserire la parte inferiore del filtro nell'attaccatura tra il fondo del bollitore e la parete.

21 Premere la parte superiore del filtro e spingerlo verso il beccuccio.

22 Rilasciare la parte superiore del filtro per bloccarlo sotto il bordo del bollitore.

Rimuovere le incrostazioni con regolarità (almeno una volta al mese).

23 Utilizzare un anticalcare brevettato. Seguire le istruzioni riportate sulla confezione dell'anticalcare.

 I prodotti ancora in garanzia mandati in riparazione con guasti dovuti alle incrostazioni saranno assogettati ad un addebito per la riparazione.



PROTEZIONE AMBIENTALE

Per evitare danni all'ambiente e alla salute causati da sostanze pericolose delle parti elettriche ed elettroniche, gli apparecchi contrassegnati da questo simbolo non devono essere smaltiti con i rifiuti non differenziati ma recuperati, riutilizzati o riciclati.

 Lea las instrucciones, guárdelas en un lugar seguro y, en caso de dar el aparato a otra persona, entrégueselas también. Retire todo el embalaje antes de usar el aparato.





MEDIDAS DE SEGURIDAD IMPORTANTES

Siga las precauciones básicas de seguridad, incluyendo:

- 1 Este aparato puede ser utilizado por niños mayores de 8 años y por personas con discapacidad física, mental o sensorial o sin experiencia en su manejo, siempre que sean supervisadas o guiadas por otra persona y comprendan los posibles riesgos.
 - Los niños no deben jugar con el aparato.
 - Los niños solo deben realizar tareas de limpieza y mantenimiento si son mayores de 8 años y están supervisados por un adulto.
 - Mantenga el aparato y el cable fuera del alcance de niños menores de 8 años.
-  El uso inadecuado del aparato puede ocasionar heridas.
-  Las superficies del aparato estarán calientes. El calor residual mantendrá las superficies calientes después de usar el aparato.
- 2 Si lo sobrellena, puede que el hervidor salpique agua hirviendo.
- 3 Use el hervidor solo con la base suministrada (y viceversa).
- 4 No abra la tapa mientras se está calentando agua.
- 5 Mantenga secos los conectores.
- 6 Si el cable está dañado, este deberá ser cambiado por el fabricante, su agente de servicio, o alguien con cualificación similar para evitar peligro.
-  No ponga el hervidor, base, cable o el enchufe en cualquier líquido.
- 7 No use el hervidor para algún otro propósito que no sea calentar agua.
- 8 No use el aparato si está dañado o si no funciona bien.

solo para uso doméstico

LLENADO

- 1 Para minimizar la exposición al vapor, coja el asa por la parte posterior.
- 2 Saque la tapa y colóquela lejos del hervidor.
- 3 Llene el hervidor con al menos 1 taza de agua, pero no por encima de la marca max.
-  Si desea hervir solamente 1, 2 o 3 tazas de agua, llene el hervidor hasta las marcas ,  o  del interior.
- 4 Vuelva a colocar la tapa.

ENCENDER

- 5 Ponga la base sobre una superficie estable y nivelada.
- 6 Conecte la base al suministro eléctrico.
- 7 Ponga el hervidor en su base.
- 8 Mueva el interruptor a |. Se encenderá la luz.

| | | |
|----------------------|---------------|-------|
| ilustraciones | 3 asa | 6 luz |
| 1 filtro | 4 interruptor | |
| 2 tapa | 5 base | |

APAGAR

- 9 Cuando hierva el agua, el hervidor se apagará automáticamente.
 10 Para apagar el aparato, ponga el interruptor en posición  o retire el hervidor de la base.

GENERAL

- 11 Cuando levante el hervidor, puede que vea humedad en la base. No se preocupe – es el vapor usado para apagarlo automáticamente, el cual entonces se condensa y escapa por las ventilaciones debajo del hervidor.
 12 Puede que vea alguna descoloración en el fondo del hervidor. Otra vez, no se preocupe – esto es debido a la adhesión del elemento al fondo del hervidor.

USO CON CANTIDAD INSUFICIENTE DE AGUA

- 13 Esto reducirá la vida útil del elemento. Un interruptor disyuntor que evite el hervido en seco apagará el hervidor automáticamente.
 14 A continuación retire el hervidor de la base para volver a activar el interruptor.
 15 Deje el hervidor sobre la mesa de cocina hasta que se enfríe.

CUIDADO Y MANTENIMIENTO

- 16 Desenchufe el aparato y deje que se enfríe.
 17 Limpie todas las superficies con un paño húmedo limpio.
 18 Sujete la parte superior del filtro y empújela hacia abajo y hacia el interior del hervidor, a fin de liberar el filtro.
 19 Enjuague el filtro con agua poniéndolo debajo del grifo mientras lo cepilla con un cepillo suave.
 20 Encaje la parte inferior del filtro en la unión entre el fondo del hervidor y la pared.
 21 Apriete la parte superior del filtro y empújela hacia el pico.
 22 Suelte la parte superior del filtro para que quede bloqueada bajo el borde del hervidor.

Desescame regularmente, (como mínimo mensualmente).

- 23 Utilice un producto descalcificador de marca. Siga las instrucciones de uso del producto descalcificador.
 * Los productos en garantía que se devuelvan por acumulación de depósitos estarán sujetos al pago de la reparación.



PROTECCIÓN MEDIOAMBIENTAL

Para evitar problemas medioambientales y de salud provocados por las sustancias peligrosas con que se fabrican los productos eléctricos y electrónicos, los aparatos con este símbolo no se deben desechar junto con el resto de residuos municipales, sino que se deben recuperar, reutilizar o reciclar.

 Leia as instruções e guarde em lugar seguro. Forneça-as também caso venha a fornecer o aparelho a alguém. Retire todo o material de embalar antes da utilização.





MEDIDAS DE PRECAUÇÃO IMPORTANTES

Siga as precauções básicas de segurança, incluindo:

- 1 Este aparelho pode ser usado por crianças com idade de 8 anos ou superior e pessoas com capacidades físicas, sensoriais ou mentais reduzidas ou com falta de experiência e conhecimentos, desde que supervisionadas/instruídas e que compreendam os riscos envolvidos.
 - As crianças não devem brincar com o aparelho.
 - A limpeza e manutenção por parte do utilizador não deverão ser feitas por crianças a não ser que tenham mais de 8 anos e sejam supervisionadas.
 - Mantenha o aparelho e o cabo fora do alcance de crianças com menos de 8 anos.
-  Utilizar o aparelho incorretamente poderá resultar em ferimentos.
-  As superfícies do aparelho aquecerão. O calor residual manterá as superfícies quentes após a utilização.
- 2 Se encher demasiado, o jarro pode salpicar água a ferver.
- 3 Utilize o jarro apenas com a base fornecida (e vice versa).
- 4 Não abra a tampa enquanto a água estiver a aquecer.
- 5 Mantenha os conectores secos.
- 6 Se o cabo estiver danificado, o fabricante, o seu agente de assistência técnica ou qualquer profissional devidamente qualificado deverá substituí-lo para se evitarem riscos.
-  Não submerja o jarro, a base, o cabo ou a ficha em qualquer líquido.
- 7 Não utilize o jarro para outro fim que não seja o de aquecer água.
- 8 Não utilize o aparelho se estiver danificado ou se o seu funcionamento for defeituoso.

apenas para uso doméstico

ENCHER

- 1 Para minimizar a exposição ao vapor, segure na posterior da pega.
- 2 Levante a tampa e retire-a do jarro.
- 3 Encha com até 1 chávena de água, pelo menos, mas não acima da marca max.
-  Se quiser ferver apenas 1, 2 ou 3 chávenas de água, encha até às marcas , , ou  no interior do jarro.
- 4 Volte a colocar a tampa.

LIGAR

- 5 Coloque a base numa superfície estável e plana.
- 6 Ligue a base a uma tomada da parede.
- 7 Coloque o jarro na base.

| | | |
|-----------------|---------------|-------|
| esquemas | 3 pega | 6 luz |
| 1 filtro | 4 interruptor | |
| 2 tampa | 5 base | |

8 Passe o interruptor para |. A luz acende.

DESLIGAR

9 Quando a água ferver, o jarro desliga.

10 Para desligar, mova o interruptor para ○, ou levante o jarro elétrico para fora da base.

GERAL

11 Quando levanta o jarro, a base pode conter humidade. Não se preocupe, é o vapor utilizado para o desligamento automático que, a seguir, condensa e sai pelas aberturas debaixo do jarro.

12 O fundo do jarro pode apresentar alguma descoloração. Uma vez mais, não se preocupe – esta deve-se à união da resistência e o fundo do jarro.

UTILIZAÇÃO COM ÁGUA INSUFICIENTE

13 A utilização com água insuficiente encurta a vida útil da resistência. Um dispositivo de corte de energia desliga o jarro quando este não tiver água.

14 Remova depois o jarro da base para reverter o corte de energia.

15 Coloque o jarro na bancada até que arrefeça.

CUIDADOS E MANUTENÇÃO

16 Desligue o aparelho da corrente elétrica e aguarde que arrefeça.

17 Limpe todas as superfícies com um pano limpo e húmido.

18 Segure o topo do filtro empurrando-o para baixo e para o interior do jarro elétrico, para libertar o filtro.

19 Passe o filtro por água a correr e, ao mesmo tempo, escove-o com uma escova macia.

20 Encaixe a parte inferior do filtro na linha entre a parte inferior do jarro elétrico e a parede.

21 Prima o topo do filtro e, em seguida, empurre-o na direção do bico.

22 Liberte o topo do filtro para o bloquear debaixo do rebordo do jarro elétrico.

Descalcifique regularmente (pelo menos mensalmente).

23 Use um descalcificador de marca. Siga as instruções presentes no descalcificador.

 Os produtos devolvidos durante a garantia com avarias devido a calcário estarão sujeitos a custos de reparação.

PROTEÇÃO AMBIENTAL

Para evitar problemas ambientais e de saúde devido a substâncias perigosas contidas em equipamentos elétricos e eletrónicos, os aparelhos com este símbolo não deverão ser misturados com o lixo doméstico e sim recuperados, reutilizados ou reciclados.

 Læs vejledningen og behold den til senere brug. Lad den følge med apparatet, hvis det overdrages til andre. Fjern al emballage før brug.

VIGTIGE SIKKERHEDSINSTRUKTIONER

Følg altid de grundlæggende sikkerhedsregler, herunder:

1 Dette apparat kan anvendes af børn fra 8 år og derover og personer hvis fysiske, sansemæssige eller mentale evner er nedsat, eller personer uden den fornødne erfaring, hvis de er blevet instrueret/har været under opsyn og forstår de forbundne farer.

- Børn må ikke lege med apparatet.
- Rengøring og vedligeholdelse må ikke foretages af børn, medmindre de er over 8 år og holdes under opsyn.
- Apparatet og ledningen skal holdes uden for rækkevidden af børn under 8 år.

 Forket brug af apparatet kan forårsage tilskadekomst.

 Apparatets overflader kan blive meget varme. Eftervarme holder overfladerne varme efter brug.

2 Hvis du fylder for meget vand i elkedlen, kan der sprøjte kogende vand ud.

3 Anvend kun elkedlen sammen med den medfølgende sokkel (og omvendt).

4 Undlad at åbne låget, mens vandet varmes op.

5 Sørg for at kontakterne altid er tørre.

6 Hvis ledningen er beskadiget, skal den udskiftes af producenten, serviceværkstedet eller en tilsvarende kvalificeret fagmand, så eventuelle skader undgås.

 Nedsæk ikke elkedlen, soklen, ledningen eller stikket i væske.

7 Anvend ikke elkedlen til andre formål end opvarmning af vand.

8 Undlad at anvende apparatet, hvis det er beskadiget eller ikke fungerer korrekt.



kun til privat brug

OPFYLDNING

1 For at mindske udsættes for damp, skal du tage fat om håndtaget.

2 Træk låget opad og væk fra kedlen.

3 Fyld op med mindst 1 kop vand, men ikke til over max.

★ Hvis du ønsker at koge kun 1, 2 eller 3 kopper vand, fyldes vand op til ,  eller  mærkerne inden i kedlen.

4 Udskift låget.

TÆND MASKINEN

5 Anbring soklen på et stabilt, plant underlag.

6 Sæt stikket til soklen i stikkontakten.

| | | |
|-----------|----------------|-------------|
| tegninger | 3 håndtag | 6 indikator |
| 1 filter | 4 afbryderknop | |
| 2 låg | 5 sokkel | |

- 7 Anbring elkedlen på soklen.
- 8 Skub afbryderknappen over på |. Lampen tænder.

SLUK MASKINEN

- 9 Når vandet koger, elkedlen slukkes.
- 10 Sæt afbryderkontakten på ○, eller løft kedlen af soklen for at slukke den.

GENERELLE TIPS

- 11 Når du løfter elkedlen, kan der være fugt på soklen. Det er helt normalt – det er den damp, som bruges til at slukke elkedlen automatisk. Dampen fortættes til vand, der løber ud gennem hullerne under elkedlen.
- 12 Der kan forekomme misfarvning i bunden af elkedlen. Det er også helt normalt og skyldes det klæbemiddel, som er brugt til at fastgøre varmelegemet til elkedlens bund.

KOGNING AF FOR LIDT VAND

- 13 Kogning af for lidt vand forkorter varmelegemets levetid. En tørkogningsafbryder slukker for elkedlen.
- 14 Du skal tage kedlen af dens sokkel for at annullere afbrydelsen.
- 15 Stil kedlen på køkkenbordet indtil den er kold.

PLEJE OG VEDLIGEHOLDELSE

- 16 Tag apparatets stik ud og lad det køle af.
- 17 Tør apparatets yderside af med en ren, fugtig klud.
- 18 Tag fat øverst på filtret, og tryk det nedad og ind i kedlen for at frigøre det.
- 19 Skyl filteret under vandhanen, mens du skrubber det med en blød børste.
- 20 Sæt bunden af filtret ned i sømmen mellem kedlens indvendige bund og væg.
- 21 Pres filtrets øverste del nedad og tryk det imod tuden.
- 22 Slip filtrets øverste del for at låse det fast under kedlens kant.

Apparatet skal afkalkes regelmæssigt (mindst en gang om måneden).

- 23 Brug et egnet afkalkningsprodukt. Følg anvisningen på afkalkningsproduktets emballage.
-  Returnerede produkter, hvis defekter skyldes kalkaflejringer, repareres mod et gebyr.



MILJØBESKYTTELSE

 Elektriske og elektroniske apparater, der er mærket med dette symbol, kan indeholde farlige stoffer, og må ikke bortskaffes med husholdningsaffald, men skal afleveres på en dertil udpeget lokal genbrugsstation for at undgå skade på miljø og menneskers sundhed.



 Läs bruksanvisningen och spara den för framtida bruk. Låt bruksanvisningen följa med om du överlåter apparaten. Ta bort allt förpackningsmaterial före användning.

VIKTIGA SKYDDSÅTGÄRDER

Följ allmänna säkerhetsföreskrifter, däribland följande:

- 1 Denna apparat kan användas av barn från 8 års ålder och uppåt och av personer med nedsatt fysisk, sensorisk eller mental förmåga eller med bristande erfarenhet och kunskap, om personerna i fråga är under uppsikt och har fått anvisningar om hur apparaten fungerar och om de har förstått vilka risker som användningen kan medföra.
 - Barn ska inte leka med apparaten.
 - Rengöring och användarunderhåll ska inte utföras av barn, såvida de inte är över 8 år och är under uppsikt.
 - Håll apparat och elkabel utom räckhåll för barn under 8 år.
 -  Felaktig användning av apparaten kan orsaka skada.
 -  Apparatens utsida blir varm. Eftervärmern gör att utsidorna fortfarande är varma efter avslutad användning.
 - 2 Om man fyller på för mycket, kan kokande vatten spruta ut från vattenkokaren.
 - 3 Använd endast vattenkokaren tillsammans med medföljande bottenplatta (och vice versa).
 - 4 Öppna inte locket medan vattnet håller på att koka upp.
 - 5 Se till att anslutningarna är torra.
 - 6 Om sladden är skadad måste den ersättas av tillverkaren, serviceombud eller någon med liknande kompetens för att undvika skaderisker.
 -  Lägg inte vattenkokare, bottenplatta, sladd eller stickkontakt i någon som helst slags vätska.
 - 7 Använd inte vattenkokaren för något annat ändamål än att koka vatten.
 - 8 Använd inte apparaten om den är skadad eller fungerar dåligt.
- endast för hushållsbruk**

FYLLA PÅ VATTEN

- 1 Håll i handtagets bakre del för att undvika exponering för ånga.
- 2 Lyft upp locket och ta bort det.
- 3 Fyll på minst en (1) kopp vatten men fyll inte på över maximal markering (max).
- * Fyll på vatten upp till markeringarna 1,2 eller 3 (inuti apparaten) om du bara vill koka ,  eller  koppar vatten.
- 4 Sätt tillbaka locket.

SLÅ PÅ STRÖMMEN

- 5 Ställ bottenplattan på en fast och jämn yta.
- 6 Anslut bottenplattan till vägguttaget.

| | | |
|---------------|----------------|---------------|
| bilder | 3 handtag | 6 signallampa |
| 1 filter | 4 strömbrytare | |
| 2 lock | 5 bottenplatta | |

7 Ställ vattenkokaren på bottenplattan.

8 Vrid strömbrytaren till . Signallampan lyser.

STÄNGA AV STRÖMMEN

9 När vattnet kokar kommer vattenkokaren att stängas.

10 Stäng av genom att vrida omkopplaren till  eller lyft av kaffekannan från bottenplattan.

ALLMÄNT

11 När man lyfter upp vattenkokaren kan det finnas fukt på bottenplattan. Det beror på att den uppkomna ångan, som leder till automatisk avstängning, kondenseras och förångas genom öppningar under vattenkokaren och det är ingenting att oroa sig för.

12 Det kan förekomma en viss missfärgning på vattenkokarens botten. Det beror på att elementet och vattenkokarens botten är i kontakt med varandra och det är inte heller något att oroa sig för.

ANVÄNDA VATTENKOKAREN MED FÖR LITEN VATTENMÄNGD

13 Detta leder till att värmeelementets livslängd förkortas. En brytare för torrkokningsskydd kommer att stänga av vattenkokaren

14 Vattenkokaren måste tas bort från bottenplattan för att brytaren ska återställas.

15 Placera vattenkokaren på arbetsytan tills den har svalnat.

SKÖTSEL OCH UNDERHÅLL

16 Dra ur sladden till apparaten och låt apparaten svalna.

17 Torka av alla ytor med en ren och fuktig trasa.

18 Lösgör filtret genom att fatta tag i filtrets övre del och trycka ned det i kannan.

19 Skölj filtret under rinnande vatten och borsta samtidigt med en mjuk borste.

20 Sätt fast filtret mot insidan på kannan med den nedre delen mot kannans botten.

21 Tryck in filtrets övre del och dra det mot pipen.

22 Lossa filtrets övre del för att låsa fast filtret under kannans kant.

Avkalka regelbundet (minst en gång i månaden).

23 Använd ett avkalkningsmedel av välkänt märke. Följ instruktionerna som medföljer avkalkningsmedlet.

 Produkter med gällande garanti som returneras på grund av något fel orsakat av kalkavlagringar kommer att påläggas reparationsavgift.

MILJÖSKYDD

För att undvika miljö- och hälsoproblem som beror på farliga ämnen i elektriska och elektroniska produkter får inte apparater som är märkta med denna symbol kastas tillsammans med osorterat hushållsavfall utan de ska tillvaratagas, återanvändas eller återvinnas.

 Les instruksjonene, oppbevar dem på et trygt sted, og send de med apparatet hvis du gir det videre. Fjern all emballasje før bruk.

 **VIKTIG SIKKERHETSTILTAK**

Følg sikkerhetsinstruksene, inkludert

1 Dette apparatet kan brukes av barn fra åtte år og personer med nedsatte fysiske, sansende eller mentale evner eller manglende erfaring eller kunnskap hvis slike personer har fått opplæring eller blir holdt under oppsyn og forstår farene som er tilknyttet bruken av apparatet.

- Barn skal ikke leke med apparatet.
- Rengjøring og vedlikehold skal ikke utføres av barn med mindre de er over åtte år og holdes under oppsyn.
- Hold apparatet og ledningen utilgjengelig for barn under åtte år.

 Feil bruk av apparatet kan føre til skader.

 Apparatets overflater vil bli varme. Restvarmen vil holde overflatene varme etter bruk.

2 Hvis du fyller for mye, kan kannen sprute kokende vann.

3 Bruk kun kannen på sokkelen som følger med og omvendt.

4 Ikke åpne dekselet, mens vannet varmes.

5 Hold koplingene tørre.

6 Hvis kableen er skadet så må den bli erstattet av fabrikanten, servicepartner eller andre som er kvalifiserte for å unngå fare.

 Ikke sett kannen, sokkel, kabel eller stikkontakt i noen form for væske.

7 Ikke bruk kannen til andre formål enn det den er tilegnet for.

8 Ikke bruk apparatet hvis det er skadet eller har mangler.



kun for bruk i hjemmet

 **FYLLING**

1 For å redusere eksponering for damp, grip tak i den bakre delen av håndtaket.

2 Trekk dekselet opp og bort fra vannkokeren.

3 Fyll på med minst én kopp vann, men ikke over max.

* Hvis du bare vil koke 1, 2 eller 3 kopper med vann, fyller du opp til merkene for hhv. ,  eller  på kjelen.

4 Sett dekselet tilbake.

 **SLÅ PÅ**

5 Ha sokkelen på et stabilt flatt underlag.

6 Plugg inn sokkelen til en stikkontakt.

7 Ha kannen på sokkelen.

8 Ha bryteren på |. Lyset vil komme på.

 **SLÅ AV**

9 Når vannet koker så vil kannen slås av.

10 For å slå av flytter du bryteren til  eller løfter kokeren av sokkelen.

| | | |
|----------------|-----------|-------|
| figurer | 3 håndtak | 6 lys |
| 1 filter | 4 bryter | |
| 2 deksel | 5 sokkel | |

 **GENERELT**

- 11 Når du løfter kannen, så kan det forekomme mugg på sokkelen. Ikke bli bekymret – dette er damp som er blitt dannet for automatisk avslåing, som slipper ut og renner under kannen.
- 12 Du kan se noe misfarging i bunnen av kannen. Igjen, ikke bekymre deg – dette kommer av fastbindingen av elementene på kannens bunn.

 **BRUK AV IKKE TILSTREKkelig MED VANN**

- 13 Elementenes levetid vil reduseres. Kjelen vil tørrkoke og slås av.
- 14 Du må fjerne kjelen fra sokkelen den står på for å aktivere den på nytt.
- 15 Plasser kjelen på arbeidsbenken til den har blitt kald.

 **HÅNDTERING OG VEDLIKEHOLD**

- 16 Koble fra apparatet og la det kjøle seg.
- 17 Tørk av alle overflater med en ren fuktig klut.
- 18 Ta tak i toppen på filteret og trykk det ned og inn på kokeren for å frigjøre det.
- 19 Skyll filteret under rennende vann, samtidig med å børste den med en myk børste.
- 20 Sett bunnen av filteret inn i sporet mellom bunnen av kjelen og veggen.
- 21 Klem på toppen av filteret, og press det mot tuten.
- 22 Slipp toppen av filteret slik at det låses under kanten av kjelen.

Avkalk regelmessig, (minst hver måned).

- 23 Bruk et proprietært avkalkingsmiddel. Følg instruksjonene som følger med avkalkingsmiddelet.

 Produkter som returneres under garanti med feil grunnet kalk vil få reparasjonskostnader.

 **MILJØBESKYTTELSE**

For å unngå miljømessige og helse relaterte problemer forbundet til farlige stoffer i elektriske og elektroniske varer, må ikke apparater merket med dette symbolet kastes sammen med vanlig avfall, men gjenvinnes, gjenbrukes eller resirkuleres.

 Lue käyttöohjeet, säilytä ne ja anna ne laitteen mukana, mikäli luovutat sen toiselle henkilölle. Poista kaikki pakkausmateriaali ennen käyttöä.



TÄRKEITÄ VAROTOIMIA

Seuraa perusvarotoimia, muun muassa seuraavia ohjeita:

- 1 Laitetta saavat käyttää yli 8-vuotiaat lapset ja henkilöt, joiden fyysinen, aistienvarainen tai henkinen toimintakyky on heikentynyt, tai joilla ei ole kokemusta ja tietoa, jos heitä valvotaan/ohjeistetaan, ja he ymmärtävät käyttöön liittyvät vaarat.
 - Lapset eivät saa leikkiä laitteella.
 - Lapset eivät saa puhdistaa tai tehdä hoitotoimia, jos he eivät ole yli 8-vuotiaita ja valvonnan alla.
 - Pidä laite ja kaapeli alle 8-vuotiaiden ulottumattomissa.
- ⚠ Laitteen väärinkäyttö saattaa aiheuttaa henkilövahingon.
- ⚠ Laitteen pinnat tulevat kuumiksi. Jälkilämpö pitää pinnat kuumina käytön jälkeen.
- 2 Jos täytät liikaa, kattilasta voi roiskua kiehuva vettä.
- 3 Käytä vedenkeitintä vain sen mukana toimitetun alustan kanssa (ja alustaa vastaavasti vain tämän keittimen kanssa).
- 4 Älä avaa kantta, kun vesi on kuumenemassa.
- 5 Pidä liittimet kuivina.
- 6 Jos sähköjohto on vahingoittunut, se pitää antaa valmistajan, tämän huoltopalvelun tai vastaavan pätevyyden omaavan henkilön vaihdettavaksi vaarojen välttämiseksi.
- ⚠ Älä laita vedenkeitintä, alustaa, johtoa tai pistoketta mihinkään nesteeseen.
- 7 Älä käytä vedenkeitintä muuhun tarkoitukseen kuin veden lämmittämiseen.
- 8 Älä käytä laitetta, jos se on vahingoittunut tai toimii huonosti.

vain kotikäyttöön

TÄYTTÄMINEN

- 1 Höyryn välttämiseksi on tartuttava kahva n takaosaan .
- 2 Vedä kantta ylös ja pois kattilasta.
- 3 Täytä vähintään 1 kupillinen vettä, mutta ei yli max-merkinnän.
- ★ Jos haluat keittää vain 1, 2 tai 3 kupillista vettä, täytä keittimen sisäpuolella oleviin merkintöihin ,  tai  asti.
- 4 Laita kansi takaisin paikoilleen.

KYTKE LAITE PÄÄLLE

- 5 Aseta alusta vakaalla tasaiselle alustalle.
- 6 Kytke alusta seinäpistorasiaan.
- 7 Laita vedenkeitin alustalle.
- 8 Siirrä kytkin asentoon |. Valo syttyy.

| | | |
|--------------------|--------------|--------|
| piirroksset | 3 kahva | 6 valo |
| 1 suodatin | 4 katkaisija | |
| 2 kansi | 5 alusta | |

SAMMUTUS

- 9 Kun vesi kiehuu, vedenkeitin sammuu.
10 Sammuta siirtämällä kytkin asentoon  tai nostamalla vedenkeitin pois alustalta.

YLEISTÄ

- 11 Kun nostat vedenkeitintä, voit havaita alustalla kosteutta. Ei syytä huoleen – se on höyryä, jota käytetään automaattisessa ja joka tiivistyy ja purkautuu keittimen alla olevista aukoista.
12 Voit huomata, että keittimen pohjan väri muuttuu. Tästäkään ei pidä huolestua – se johtuu elementin kiinnittymisestä keittimen pohjaan.

KÄYTTÖ LIIAN VÄHÄLLÄ VEDELLÄ

- 13 Tällainen käyttö lyhentää elementin käyttöikää. Kuumentaminen kuivana aiheuttaa keittimen sammumisen.
14 Sinun täytyy irrottaa keitin alustalta palauttaaksesi sen toimintaan.
15 Anna keittimen olla työtasolla kunnes se on jäähtynyt.

HOITO JA HUOLTO

- 16 Irrota laite verkkovirrasta ja anna sen jäähtyä.
17 Pyyhi kaikki pinnat puhtaalla, kostealla liinalla.
18 Tartu suodattimen yläosaan ja työnnä se alas ja vedenkeittimeen, vapauta se.
19 Huuhtelee suodatin juoksevassa vedessä ja harjaa samalla pehmeällä harjalla.
20 Pujota suodattimen alaosa vedenkeitimen pohjan ja seinän väliseen saumaan.
21 Purista suodattimen yläosaa ja työnnä kohti nokkaa.
22 Vapauta suodattimen yläosa ja lukitse se vedenkeitimen yläreunan alle.

Poista kalkki säännöllisesti (ainakin kerran kuussa).

- 23 Käytä laadukasta kalkinpoistoainetta. Noudata kalkinpoistoaineen mukana tulevia ohjeita.
* Jos tuote on takuun alainen ja siinä on kalkinpoiston laiminlyönnin aiheuttamia vikoja, laitteen korjauksesta veloitetaan.

YMPÄRISTÖN SUOJELU

Jotta vältettäisiin ympäristölle ja terveydelle koituvat haitat, jotka johtuvat vaarallisista aineista sähkölaitteissa ja elektronisissa laitteissa, tällä symbolilla varustetut laitteet tulee heittää pois erillään lajittelemattomista jätteistä, ne on otettava talteen, käytettävä uudestaan ja kierrätettävä.

 Прочтите инструкции, сохраните их, при передаче сопроводите инструкцией. Перед применением изделия снимите с него упаковку.

ВАЖНЫЕ МЕРЫ ПРЕДОСТОРОЖНОСТИ

Следуйте основным инструкциям по безопасности, включая следующие:

1 Использование данного устройства детьми старше 8 лет, лицами с ограниченными физическими, сенсорными или умственными способностями, недостатком опыта или знаний допускается при условии контроля или инструктажа и осознания связанных рисков.

- Детям запрещено играть с устройством.
- Очистку и обслуживание устройства могут выполнять дети старше 8 лет при условии наблюдения взрослыми.
- Храните устройство и кабель в недоступном для детей до 8 лет месте.

 Неправильное использование прибора может привести к травме.

 Поверхности прибора нагреваются. За счет остаточного тепла поверхности будут оставаться горячими после использования.

2 Если Вы переполните чайник, кипящая вода может выплескиваться.

3 Используйте чайник только с подставкой, входящую в комплект поставки (и наоборот).

4 Соблюдайте осторожность при наливании воды из чайника - наливайте медленно, не опрокидывайте чайник.

5 Разъемы должны всегда быть сухими.

6 Если кабель поврежден, он должен быть заменен производителем, сервисным агентом или другим квалифицированным лицом для предотвращения опасности.

 Не погружайте чайник, подставку, кабель или вилку сетевого шнура в какую-либо жидкость.

7 Используйте прибор только для нагревания воды.

8 Не используйте прибор, если он поврежден или работает с перебоями.

только для бытового использования

НАПОЛНЕНИЕ ВОДОЙ

1 Для уменьшения воздействия пара держитесь за заднюю часть ручки.

2 Потяните крышку вверх и снимите с чайника.

3 Налейте как минимум 1 стакан воды, но не больше отметки max.

| | | |
|--------------------|---------------|-------------|
| иллюстрации | 3 ручка | 6 индикатор |
| 1 фильтр | 4 выключатель | |
| 2 крышка | 5 подставка | |

✳ Если желаете вскипятить 1, 2 или 3 чашки воды, заливайте воду в чайник до соответствующей отметки ①P, ②P, или ③P внутри чайника.

4 Установите крышку на место.

👁 ВКЛЮЧЕНИЕ

5 Положите подставку на устойчивую ровную поверхность.

6 Подключите подставку к сети.

7 Установите чайник на подставку.

8 Установите переключатель в положение |. Включится индикатор.

👁 ВЫКЛЮЧЕНИЕ

9 Когда вода закипит, чайник выключится.

10 Чтобы выключить чайник, установите переключатель в положение ○ или снимите чайник с подставки.

👁 ОБЩИЕ ПОЛОЖЕНИЯ

11 Когда Вы поднимаете чайник, Вы можете увидеть влагу на подставке. Не волнуйтесь – это пар, используемый для автоматического выключения, который затем конденсируется и выходит через отверстия под чайником.

12 Вы можете заметить обесцвечивание на основании чайника. И снова не волнуйтесь – это происходит из-за крепления элемента к основанию чайника.

⚠ ИСПОЛЬЗОВАНИЕ ЧАЙНИКА С НЕДОСТАТОЧНЫМ КОЛИЧЕСТВОМ ВОДЫ

13 Это сократит срок службы элемента. Защитный предохранитель выключит чайник.

14 После этого чайник необходимо снять с подставки, чтобы сбросить защитную систему.

15 Устанавливайте чайник на рабочую поверхность еще в холодном состоянии.

👁 УХОД И ОБСЛУЖИВАНИЕ

16 Отключите прибор от розетки и дайте ему остыть.

17 Протрите поверхность чистой влажной тканью.

18 Чтобы разблокировать фильтр, возьмите его за верхнюю часть и нажмите на нее.

19 Сполосните фильтр под струей воды, используйте мягкую щетку.

20 Установите нижнюю часть фильтра в шов между дном чайника и стенкой.

21 Сожмите верхнюю часть фильтра и протолкните ее до верхушки носика.

22 Отпустите верхнюю часть фильтра, чтобы зафиксировать ее под ободком чайника.

Удаляйте накипь регулярно (каждый месяц).

23 Используйте фирменное средство для удаления накипи. Следуйте инструкциям по использованию средства для удаления накипи.

✳ Товары, возвращенные по гарантии с поломками вследствие накипи, будут подлежать ремонту.

🗑 ЗАЩИТА ОКРУЖАЮЩЕЙ СРЕДЫ

Для того чтобы избежать угроз для здоровья и окружающей среды из-за вредных веществ в электрических и электронных товарах, приборы, отмеченные данным символом, должны утилизироваться не как не отсортированные бытовые отходы, а как восстановленные или повторно использованные.

 Přečtěte si pokyny a uschovejte je. Pokud zařízení předáte dál, předejte ho i s návodem. Před použitím odstraňte všechny obaly.



DŮLEŽITÁ BEZPEČNOSTNÍ OPATŘENÍ

Dodržujte základní bezpečnostní pokyny, jako jsou:

- 1 Tento přístroj mohou používat děti ve věku od 8 let a osoby se sníženými fyzickými, sensorickými či mentálními schopnostmi nebo osoby, které výrobek nikdy nepoužívaly nebo jej neznají, pokud tak činí pod dozorem/byly poučeny a rozumí souvisejícím rizikům.
 - S přístrojem si nesmějí hrát děti.
 - Děti nesmějí provádět čištění a běžnou údržbu, pokud nedosáhly věku alespoň 8 let a nejsou-li pod dozorem.
 - Přístroj i kabel uchovávejte mimo dosah dětí mladších 8 let.
- ⚠ Nesprávné použití zařízení může vést ke zranění.
- ⚠ Povrchy přístroje budou pálit. Zbytkové teplo zajistí, že povrchy po použití zůstanou horké.
- 2 Pokud přelijete, z konvice by mohla unikat vařící voda.
- 3 Používejte konvici jen s dodávaným podstavcem (a naopak).
- 4 Při nalévání dávejte pozor – nalévejte pomalu a nepřevracejte konvici příliš.
- 5 Kontakty udržujte v suchu.
- 6 Pokud je poškozený kabel, musí jej vyměnit výrobce, jeho servisní zástupce nebo osoba podobně kvalifikovaná, aby nedošlo k riziku.
- ⚠ Neumísťujte konvici, podstavec, kabel ani zástrčku do kapaliny.
- 7 Nepoužívejte konvici na jiné účely mimo ohřívání vody.
- 8 Nepoužívejte spotřebič, je-li poškozen nebo se objevují poruchy.

jen pro domácí použití

PLNĚNÍ

- 1 Konvici uchopte za zadní stranu držadla, aby vás nepopálila pára.
- 2 Víčko zvedněte a z konvice ho sundejte.
- 3 Do konvice nalijte alespoň jeden šálek vody, ale ne nad rysku max.
- ★ Pokud chcete vařit vodu jen na 1, 2 nebo 3 tři šálky, nalijte vodu k ryskám , , nebo  umístěným uvnitř konvice.
- 4 Vraťte zpět víko.

ZAPÍNÁNÍ

- 5 Podstavec umístěte na stabilní a rovnou plochu.
- 6 Zapojte podstavec do zásuvky.
- 7 Umístěte konvici na podstavec.
- 8 Přesuňte vypínač na |. Rozsvítí se kontrolka.

| | | |
|----------------|-------------|-------------|
| nákresy | 3 držadlo | 6 kontrolka |
| 1 filtr | 4 vypínač | |
| 2 víčko | 5 podstavec | |

VYPÍNÁNÍ

- 9 Až se začne voda vařit, konvice se automaticky vypne.
10 Příklad vypnete přepnutím vypínače do polohy  nebo zvednutím konvice z podstavce.

OBECNÉ

- 11 Když nakloníte konvici, můžete zhlédnout na podstavci vlhko. Neobávejte se – jde o páru, díky níž se konvice automaticky vypne, pak kondenzuje a vytratí se otvory pod konvicí.
12 Na spodní straně konvice může dojít ke změně barvy. Opět se není čeho obávat – jde o důsledek spojování prvku s dnem konvice.

POUŽÍVÁNÍ S NEDOSTATEČNÝM MNOŽSTVÍM VODY

- 13 Zkrátí se tím životnost topného tělesa. Při nedostatku vody se konvice vypne.
14 Pak musíte konvici sejmut z podstavce, aby se vypínač resetoval.
15 Konvici položte na pracovní plochu a počkejte, dokud nevychladne.

PÉČE A ÚDRŽBA

- 16 Příklad vypojte ze sítě a nechte vychladnout.
17 Všechny plochy otřete čistým vlhkým hadrem.
18 Uchopte filtr za horní část a zatlačte ho dolů do konvice, čímž filtr uvolníte.
19 Opláchněte filtr pod tekoucí vodou a otřete jej jemným kartáčkem.
20 Spodní část filtru vložte do mezery mezi dnem a stěnou konvice.
21 Vrchní část filtru zmáčkněte a zatlačte filtr směrem k nálevce.
22 Vrchní část filtru pusťte, aby se filtr uzamknul pod okrajem konvice.

Pravidelně odstraňujte vodní kámen (alespoň měsíčně).

- 23 Použijte speciální prostředek proti vodnímu kameni. Řiďte se návodem k prostředku proti vodnímu kameni.

 Výrobky reklamované kvůli vadám způsobeným vodním kamenem, budou opraveny za úplaty.

OCHRANA ŽIVOTNÍHO PROSTŘEDÍ

Aby nedošlo k ohrožení zdraví a životního prostředí vlivem nebezpečných látek obsažených v elektrických a elektronických produktech, spotřebiče označené tímto symbolem nesmějí být vyhazovány do směsného odpadu, ale je nutno je obnovit, znovu použít nebo recyklovat.

 Prečítajte si pokyny a odložte tak, aby ste ich mohli priložiť pri prípadnom odovzdaní výrobku niekomu inému. Pred použitím odstráňte všetky obaly.

DÔLEŽITÉ BEZPEČNOSTNÉ OPATRENIA

Dodržiujte základné bezpečnostné opatrenia, vrátane:

- 1 Tento prístroj môžu používať deti od 8 rokov a osoby so zníženými fyzickými, zmyslovými alebo psychickými schopnosťami alebo nedostatkom skúseností a vedomostí ak sú pod dozorom/poučením a sú si vedomí s tým spojených rizík.
 - Deti sa s prístrojom nemajú hrať.
 - Čistenie a používateľská údržba nemajú byť vykonávané deťmi ak nie sú staršie ako 8 rokov a pod dozorom.
 - Prístroj a elektrickú šnúru uchovávajte mimo dosahu detí mladších ako 8 rokov.

 Nesprávne používanie spotrebiča môže viesť k poraneniu.

 Povrchy spotrebiča budú horúce. Zvyškové teplo bude po použití udržiavať povrchy teplé.

2 Ak nalejete viac vody, z kanvice by mohla unikať vriaca voda.

3 Používajte túto kanvicu len s dodaným podstavcom (a naopak).

4 Buďte opatrní pri nalievaní – nalievajte pomaly a kanvicu neprekláľajte.

5 Konektory udržiavajte v suchu.

6 Ak je prívodný kábel poškodený, musí byť vymenený výrobcom, jeho servisným technikom alebo iným kvalifikovaným odborníkom, aby nedošlo k riziku.

 Nevkladajte varnú kanvicu, podstavec, prívodný kábel alebo zástrčku do žiadnej kvapaliny.

7 Nepoužívajte túto kanvicu na iné účely ako je ohrievanie vody.

8 Nepoužívajte tento spotrebič, ak je poškodený alebo vznikne porucha.





len na použitie v domácnosti

PLNENIE

1 Kanvicu držte za zadnú časť držiaka, aby Vás nepopálila para.

2 Veko otvorte smerom hore a od kanvice.

3 Naplňte aspoň 1 šálkou vody, ale nie vyše max.

 Ak chcete prevariť iba 1, 2, alebo 3 šálky vody, naplňte po značky ,  alebo  vo vnútri kanvice.

4 Veko vráťte na svoje miesto.

ZAPNUTIE

5 Podstavec umiestnite na pevnú a rovnú plochu.

6 Zapnite podstavec do zásuvky.

7 Kanvicu položte na podstavec.

8 Spínač zapnite do polohy |. Zasvieti svetelná kontrolka.

| | | |
|----------|-------------|----------------------|
| nákresy | 3 držiak | 6 svetelná kontrolka |
| 1 filter | 4 spínač | |
| 2 veiko | 5 podstavec | |

VYPNUTIE

- 9 Keď voda zovrie, kanvica sa vypne.
- 10 Kanvicu vypnete posunutím spínača do , alebo zdvihnutím kanvice z podstavca.

VŠEOBECNE

- 11 Pri zdvihnutí kanvice môžete zazrieť na podstavci vlhkosť. Nemajte obavy – je to para, ktorá automaticky vypne kanvicu, keď kondenzuje a uniká cez vetracie otvory pod kanvicou.
- 12 Na spodnej časti kanvice môžete zazrieť vyblednutie. Znovu, nemajte obavy – je to v dôsledku pripojenia ohrevného telesa na dne kanvice.

POUŽÍVANIE S NEDOSTATOČNÝM MNOŽSTVOM VODY

- 13 Skrúti sa tým životnosť ohrievacieho telesa. Pri nedostatku vody sa kanvica automaticky vypne.
- 14 Potom musíte kanvicu vybrať z podstavca, aby ste ju znovu zapli – resetovali vypnutie.
- 15 Položte kanvicu na pracovný povrch, aby vychladla.

STAROSTLIVOSŤ A ÚDRŽBA

- 16 Spotrebič vytriahnite zo zásuvky a nechajte vychladnúť.
- 17 Všetky povrchy utrite čistou vlhkou utierkou.
- 18 Uchopte vrchnú časť filtra a zatlačte ho smerom nadol a do kanvice, aby ste ho uvoľnili.
- 19 Filter oplachujte pod tečúcou vodou a súčasne ho čistite mäkkou kefkou.
- 20 Založte spodnú časť filtra do spoja medzi dno kanvice a stenu.
- 21 Stlačte vrchnú časť filtra a zatlačte ju smerom k otvoru na vylievanie vody.
- 22 Uvoľnite vrchnú časť filtra, aby sa zachytil pod okraj kanvice.

Pravidelne odstraňujte vodný kameň (najmenej raz mesačne).

- 23 Používajte originálny odvápnovač. Postupujte podľa návodu dodávaného s odvápnovačom.
-  Výrobky vrátené v rámci záruky s poruchami spôsobenými vodným kameňom budú opravené za poplatok.

OCHRANA ŽIVOTNÉHO PROSTREDIA

 Aby nedošlo k ohrozeniu zdravia a životného prostredia vplyvom nebezpečných látok elektrických a elektronických produktoch, nesmú byť spotrebiče označené týmto symbolom likvidované s netriedeným komunálnym odpadom. Je nutné ich triediť, znova použiť alebo recyklovať.

 Instrukcję należy przeczytać, zachować, przekazać kolejnemu użytkownikowi, jeśli odstępujemy urządzenie innej osobie. Wyjmij z opakowania przed użyciem.

WSKAZÓWKI DOTYCZĄCE BEZPIECZEŃSTWA

Postępuj zgodnie ze wskazówkami dotyczącymi bezpieczeństwa, między innymi:

1 Urządzenie może być użytkowane przez dzieci w wieku od 8 lat i starsze oraz osoby o ograniczonej sprawności fizycznej, czuciowej lub psychicznej lub osoby niemające doświadczenia lub znajomości urządzenia, jeśli odbywa się to pod nadzorem / z instruktążem, oraz są świadome istniejących zagrożeń.

- Należy zwracać uwagę na dzieci, aby nie bawiły się sprzętem.
- Dzieci nie powinny czyścić i obsługiwać urządzenia, o ile nie są starsze niż 8 lat i są nadzorowane.
- Przechowuj urządzenie i przewód zasilania w miejscu niedostępnym dla dzieci w wieku poniżej 8 lat.

 Niewłaściwe użytkowanie urządzenia może spowodować obrażenia ciała.

 Powierzchnie urządzenia rozgrzewają się. Resztkowe ciepło powoduje, że powierzchnie jeszcze pozostają gorące po użyciu.

2 Jeśli wody będzie za dużo, gotująca woda może rozpryskiwać się.

3 Czajnik może być używany tylko łącznie z dostarczoną podstawą (i na odwrót).

4 Nie otwieraj pokrywy w trakcie gotowania wody.

5 Styki powinny być suche.

6 Jeżeli przewód zasilający ulegnie uszkodzeniu, powinien być wymieniony przez producenta, jego serwis techniczny lub specjalistyczny zakład naprawczy w celu uniknięcia zagrożenia.

 Nie zanurzaj czajnika, ani podstawy zasilającej, przewodu przyłączeniowego w jakimkolwiek płynie.

7 Nie używać czajnika w innych zastosowaniach jak gotowanie wody.

8 Nigdy nie używaj uszkodzonego urządzenia lub jeśli zaczęło wadliwie działać.



tylko do użytku domowego

NAPEŁNIANIE

1 Aby nie narażać się na działanie gorącej pary, chwytaj tył uchwytu.

2 Zdejmij pokrywę z czajnika.

3 Napełnij, co najmniej 1 filiżanką wody, ale nie powyżej max.

★ Jeśli chcesz zagotować tylko 1, 2, lub 3 filiżanki wody, napełnij do oznaczeń , , lub  wewnątrz czajnika.

4 Ponownie załóż pokrywę.

| | | |
|----------------|-------------|----------|
| rysunki | 3 uchwyt | 6 lampka |
| 1 filtr | 4 wyłącznik | |
| 2 pokrywa | 5 podstawa | |

WŁĄCZENIE

- 5 Ustaw podstawę zasilającą na stabilnej, równej powierzchni.
- 6 Włóż wtyczkę przewodu zasilającego do gniazdka sieciowego.
- 7 Ustaw czajnik na podstawie – uważaj, aby nie rozlewać wody.
- 8 Przesuń wyłącznik na |. Zaświeci się lampka.

WYŁĄCZENIE

- 9 Kiedy woda się zagotuje, czajnik się wyłączy.
- 10 Aby wyłączyć, ustaw wyłącznik na ○, albo zdejmij czajnik z podstawy.

OGÓLNE UWAGI

- 11 Po uniesieniu czajnika, może się okazać, że podstawa zasilająca jest wilgotna. To normalne – jest to skroplona para wodna, przedostająca się przez otwory pod czajnikiem, potrzebna do automatycznego sterowania i wyłączenia czajnika.
- 12 Na dnie czajnika mogą się pojawić przebarwienia. To również jest normalne – skutek przylegania elementu do dna czajnika.

UŻYCIE Z MAŁĄ ILOŚCIĄ WODY

- 13 Skróci żywotność urządzenia. Włączenie czajnika bez wody spowoduje odłączenie zasilania.
- 14 Aby zresetować odłącznik, należy zdjąć czajnik z podstawy.
- 15 Postaw czajnik na powierzchni roboczej i poczekaj aż ostygnie.

EKSPLOATACJA I KONSERWACJA

- 16 Wyjmij wtyczkę z gniazdka i ostudź urządzenie.
- 17 Wytrzyj wszystkie powierzchnie czystą wilgotną szmatką.
- 18 Chwyć górną część filtra i wsuń ją do dołu i do czajnika, aby go zwolnić.
- 19 Wypłucz filtr w strumieniu wody, jednocześnie czyszcząc miękką szczoteczką.
- 20 Załóż dolną część filtra w połączenie między dnem dzbanka a ścianą.
- 21 Ściśnij górną część filtra i wciśnij go w stronę wylewu.
- 22 Puść górną część filtra, aby go zablokować pod kołnierzem dzbanka.

Usuwać kamień regularnie (przynajmniej raz w miesiącu).

- 23 Stosuj markowy odkamieniacz. Postępuj zgodnie z instrukcjami na opakowaniu odkamieniacza.
- * Urządzenia zgłoszone do naprawy w okresie gwarancji, jeśli uszkodzenie zostało spowodowane osadami kamienia, będą naprawiane tylko odpłatnie.

OCRONA ŚRODOWISKA

- Zużyte urządzenie oddaj do odpowiedniego punktu składowania, gdyż znajdujące się w urządzeniu niebezpieczne składniki elektryczne i elektroniczne mogą być zagrożeniem dla środowiska. Nie wyrzucaj wraz z odpadami komunalnymi.

 Pročitajte upute, držite ih na sigurnom mjestu, prosljedite ih ako dajete uređaj. Uklonite cijelo pakiranje prije uporabe.

VAŽNE SIGURNOSNE MJERE

Poštujte osnovne sigurnosne mjere, uključujući slijedeće:

1 Ovaj uređaj mogu koristiti djeca od 8 godina pa na više i osobe smanjenih tjelesnih, osjetilnih ili mentalnih sposobnosti ili osobe koje ne raspolažu iskustvom i znanjem ako su pod nadzorom ili rade po uputama, te razumiju uključene opasnosti.

- Djeca se ne smiju igrati s uređajem.
- Čišćenje i održavanje ne smiju vršiti djeca ako nisu starija od 8 godina i moraju biti pod nadzorom.
- Držite uređaj i kabel van dosega djece mlađe od 8 godina.

 Pogrešna uporaba aparata može uzrokovati ozljedu.

 Površine uređaja će postati vruće. Preostala toplina održavat će površine toplim nakon uporabe.

2 Ako ga prepunite, iz čajnika može da pršće kipuća voda.

3 Koristite čajnik samo sa priloženim postoljem (i obratno).

4 Nemojte otvarati poklopac dok se voda zagrijava.

5 Održavajte sve priključke suhim.

6 Ako je kabel oštećen, radi izbjegavanja opasnosti, mora ga zamijeniti proizvođač, ovlaštenu servis ili osoba slične stručnosti.

 Nemojte uranjati čajnik, postolje, kabel ili utikač u bilo kakvu tekućinu.

7 Nemojte koristiti čajnik u bilo koju drugu svrhu osim za grijanje vode.

8 Nemojte koristiti uređaj ako je oštećen ili neispravan.





isključivo za kućnu uporabu

PUNJENJE

1 Da biste sveli na minimum izlaganje na paru, uhvatite ručku za zadnji dio.

2 Povucite poklopac prema gore i skinite ga sa čajnika.

3 Napunite ga najmanje 1 šalicom vode, ali ne preko oznake max.

 Ako želite kuhati samo 1, 2 ili 3 šalice vode, napunite do oznaka , , ili  u unutrašnjosti čajnika.

4 Zatvorite poklopac.

UKLJUČENJE

5 Postavite postolje na stabilnu, ravnu površinu.

6 Stavite utikač postolja u utičnicu.

7 Postavite čajnik na postolje.

8 Pomjerite prekidač prema oznaci |. Svjetlo će se upaliti.

ISKLUČENJE

9 Kad voda zakuha, čajnik će se isključiti.

10 Za isključivanje pomaknite prekidač na , ili podignite čajnik s postolja.

| | | |
|---------------|------------|------------------------|
| crteži | 3 ručka | 6 indikatorsko svjetlo |
| 1 filter | 4 prekidač | |
| 2 poklopac | 5 postolja | |

OPĆE UPUTE

- 11 Kad podignete čajnik, moguće je primijetiti vlagu na postolju. Ne brinite; radi se o pari koja se koristi za automatsko isključenje, a koja se poslije kondenzira i izlazi van preko odvoda koji se nalaze ispod čajnika.
- 12 Možda ćete primijetiti slabi gubitak boje na dnu čajnika. Ponavljamo, ne brinite; to nastaje zbog povezivanja elementa za dno čajnika.

UPORABA S NEDOVOLJNOM KOLIČINOM VODE

- 13 Takvom uporabom se skraćuje vijek trajanja elementa. U nedostatku vode čajnik prestaje s radom i isključuje se.
- 14 Onda morate skinuti čajnik sa svog postolja kako biste izvršili resetiranje prestanka rada.
- 15 Postavite čajnik na radnu površinu dok se ne ohladi.

ČIŠĆENJE I ODRŽAVANJE

- 16 Izvucite utikač iz utičnice i ostavite uređaj da se ohladi.
- 17 Obrišite sve površine čistom vlažnom krpom.
- 18 Uхватите gornji dio filtera i gurnite ga prema dolje u kuhalo kako biste ga otpustili.
- 19 Isperite filter pod tekućom vodom i istovremeno ga očistite mekanom četkom.
- 20 Namjestite dno filtera u spoj između dna i zida kuhala.
- 21 Stisnite vrh filtera i gurnite ga prema grliću.
- 22 Otpustite gornji dio filtera kako biste ga blokirali ispod ivice kuhala.

Redovito uklanjajte kamenac (najmanje jednom mjesečno).

- 23 Koristite sredstvo za uklanjanje kamenca poznate marke. Slijedite upute priložene uz sredstvo za uklanjanje kamenca.

 Za kvarove proizvoda u jamstvenom roku, nastalih zbog pojave kamenca, popravak će biti naplaćen.

ZAŠTITA OKOLIŠA

Da bi se izbjegle štetne posljedice na okoliš i zdravlje zbog opasnih supstanci u električnim i elektronskim proizvodima, svi uređaji obilježeni ovim simbolom ne smiju se zbrinjavati kao nerazvrstani komunalni otpad, već se moraju prikupiti, ponovno koristiti ili reciklirati.

 Preberite navodila, jih shranite na varnem in jih predajte skupaj z napravo, če jo posredujete naprej. Pred uporabo odstranite vso embalažo.

POMEMBNA VAROVALA

Sledite osnovnim varnostnim ukrepom, vključno z:

1 To napravo smejo uporabljati otroci, stari najmanj 8 let, in osebe z zmanjšanimi fizičnimi, čutnimi ali duševnimi sposobnostmi ali s pomanjkljivimi izkušnjami in znanjem, če so pri tem pod nadzorom/dobijo navodila in razumejo s tem povezana tveganja.

- Otroci se z napravo ne smejo igrati.
- Otroci ne smejo čistiti in vzdrževati naprave, če niso starejši od 8 let ter pod nadzorom.
- Napravo in kabel varujte pred dosegom otrok, mlajših od 8 let.

 Zloraba naprave lahko povzroči telesne poškodbe.

 Površine naprave se segrejejo. Zaradi preostale toplote bodo površine vroče tudi po uporabi.

2 Če kotliček preveč napolnite, lahko iz njega brizgne vrela voda.

3 Kotliček uporabljajte samo s priloženim stojalom (in obratno).

4 Pokrova ne odpirajte, dokler se voda greje.

5 Priključke ohranite suhe.

6 Če je kabel poškodovan, ga mora zamenjati proizvajalec, njegov servisni zastopnik ali kdo s podobnimi pooblastili, da se prepreči tveganje.

 Kotlička, stojala, kabla ali vtiča ne dajajte v katerokoli tekočino.

7 Kotlička ne uporabljajte za nič drugega, kot za segrevanje vode.

8 Naprave ne upravljajte, če je poškodovana ali če ne deluje pravilno.

samo za gospodinjsko uporabo

DOLIVANJE

1 Da zmanjšate izpostavljenost pari, primate za zadnji del ročaja.

2 Pokrov potegnite navzgor in stran od kotlička.

3 Kotliček napolnite z najmanj 1 skodelico vode, vendar ne čez oznako max.

 Če želite zavreti samo 1, 2 ali 3 skodelice vode, napolnite kotliček do oznake ,  ali .

4 Znova namestite pokrov.

VKLOP

5 Stojalo postavite na stabilno vodoravno površino.

6 Stojalo priklopite v zidno vtičnico.

7 Kotliček postavite na stojalo – pazite, da ne razlijete vode.

8 Stikalo premaknite na I. Zsvetila bo lučka.

IZKLOP

9 Ko voda zavre, se kotliček izključi.

10 Za izklop stikalo potisnite na  ali pa grelnik dvignite s stojala.

| | | |
|----------|-----------|---------|
| risbe | 3 ročaj | 6 lučka |
| 1 filter | 4 stikalo | |
| 2 pokrov | 5 stojalo | |

SPLOŠNO

- 11 Ko dvignete kotliček, boste morda videli vlago na stojalu. Ne skrbite – to je para, ki se uporablja pri samodejnem izklopu in ki potem kondenzira ter uide skozi zračnike pod kotličkom.
- 12 Na dnu kotlička se lahko spremeni barva. Tudi to naj vas ne skrbi – to se zgodi zaradi spoja med grelnikom in dnom kotlička.

UPORABA Z NEZADOSTNO KOLIČINO VODE

- 13 To skrajša življenjsko dobo grelnika. Kotliček se izključi z varnostnim stikalom za suh grelnik.
- 14 Kotliček morate potem odstraniti iz stojala, da ponastavite samodejni izklop.
- 15 Kotliček postavite na delovno površino, dokler ni hladen.

NEGA IN VZDRŽEVANJE

- 16 Odklopite napravo in pustite, da se ohladi.
- 17 Vse površine obrišite s čisto vlažno krpo.
- 18 Primiti vrh filtra in ga pritisnite navzdol ter v kotliček, da ga sprostite.
- 19 Filter sperite pod tekočo vodo, pri tem pa ga čistite z mehko krtačko.
- 20 Spodnji del filtra namestite v režo med dnom grelnika in steno.
- 21 Stisnite zgornji del filtra in ga potisnite proti dulcu.
- 22 Spustite zgornji del filtra, da se zaskoči pod robom grelnika.

Redno odstranjajte vodni kamen (najmanj vsak mesec).

- 23 Uporabite ustrezno sredstvo za odstranjevanje vodnega kamna. Upoštevajte navodila, ki so navedena na tem sredstvu.
- * Za izdelke, ki so bili v garancijskem obdobju poslani na popravilo poškodb zaradi vodnega kamna, bo treba popravilo plačati.

ZAŠČITA OKOLJA

V izogib onesnaževanju okolja in ogrožanju zdravja zaradi nevarnih snovi v električnih ter elektronskih napravah, naprave s to oznako ni dovoljeno zavreči med nesortirane odpadke. Namesto tega jih je treba oddati na zbirno mesto, znova uporabiti ali reciklirati.

 Διαβάστε τις οδηγίες, φυλάξτε τις σε ασφαλές μέρος και σε περίπτωση που δώσετε τη συσκευή σε άλλον χρήστη, δώστε μαζί και τις οδηγίες. Αφαιρέστε όλα τα υλικά συσκευασίας πριν από τη χρήση.

ΣΗΜΑΝΤΙΚΑ ΜΕΤΡΑ ΑΣΦΑΛΕΙΑΣ

Τηρείτε τα βασικά μέτρα ασφάλειας, συμπεριλαμβανομένων των παρακάτω:

1 Η παρούσα συσκευή μπορεί να χρησιμοποιηθεί από παιδιά ηλικίας άνω των 8 ετών και άτομα με μειωμένες σωματικές, αισθητήριες ή διανοητικές ικανότητες ή άτομα που δεν διαθέτουν επαρκή εμπειρία ή γνώση, υπό την προϋπόθεση ότι θα βρίσκονται υπό επίβλεψη ή θα λάβουν σχετικές οδηγίες και κατανοούν τους κινδύνους που ενέχει η χρήση της συσκευής. Τα παιδιά δεν πρέπει να χρησιμοποιούν τη συσκευή ως παιχνίδι. Ο καθαρισμός και η συντήρηση από χρήστη δεν πρέπει να πραγματοποιούνται από παιδιά, εκτός κι αν είναι άνω των 8 ετών και βρίσκονται υπό επίβλεψη. Να διατηρείτε τη συσκευή και το καλώδιο μακριά από παιδιά ηλικίας κάτω των 8 ετών.

 Σε περίπτωση κακής χρήσης της συσκευής μπορεί να προκληθεί τραυματισμός.

 Οι επιφάνειες της συσκευής θερμαίνονται υπερβολικά. Οι επιφάνειες θα συνεχίσουν να καίνε και μετά από τη χρήση λόγω της υπολειπόμενης θερμότητας.

2 Εάν το γεμίσετε υπερβολικά ο βραστήρας ενδέχεται να εκτοξεύσει βραστό νερό.

3 Να χρησιμοποιείτε το βραστήρα αποκλειστικά με την παρεχόμενη βάση (και αντίστροφα).

4 Μην ανοίγετε το καπάκι ενώ θερμαίνετε νερό.

5 Οι ακροδέκτες δεν πρέπει να βραχούν.

6 Εάν το καλώδιο είναι φθαρμένο, πρέπει να αντικατασταθεί από τον κατασκευαστή, τον αντιπρόσωπό του ή κάποιο εξουσιοδοτημένο πρόσωπο προς αποφυγή κινδύνων.

 Μην τοποθετείτε το βραστήρα, τη βάση, το καλώδιο ή το φιλτράκι μέσα σε οποιοδήποτε υγρό.

7 Μη χρησιμοποιείτε το βραστήρα για οποιαδήποτε άλλη χρήση πέρα από τη θέρμανση νερού.

8 Μη χρησιμοποιείτε τη συσκευή εάν είναι φθαρμένη ή παρουσιάζει δυσλειτουργίες.

αποκλειστικά για οικιακή χρήση

ΠΛΗΡΩΣΗ

1 Για την ελαχιστοποίηση της έκθεσης στον ατμό, κρατήστε τη χειρολαβή από το πίσω μέρος της.

2 Ανασηκώστε και αφαιρέστε το καπάκι από τον βραστήρα.

| | | |
|---------------|-------------|----------|
| σχέδια | 3 χειρολαβή | 6 λυχνία |
| 1 φίλτρο | 4 διακόπτης | |
| 2 καπάκι | 5 βάση | |

3 Γεμίστε τον βραστήρα με τουλάχιστον 1 φλιτζάνι νερό, αλλά όχι πάνω από την ένδειξη μέγιστης στάθμης (max).

* Εάν θέλετε να βράσετε μόνο 1, 2 ή 3 φλιτζάνια νερό, γεμίστε την κανάτα έως τις ενδείξεις 1P, 2P ή 3P αντίστοιχα που φαίνονται μέσα στον βραστήρα.

4 Τοποθετήστε πάλι το καπάκι.

👁 ΕΝΕΡΓΟΠΟΙΗΣΗ

5 Τοποθετήστε τη βάση πάνω σε μια σταθερή, επίπεδη επιφάνεια.

6 Συνδέστε τη βάση στην επιτοίχια πρίζα.

7 Τοποθετήστε το βραστήρα στη βάση – προσέξτε να μη χυθεί νερό.

8 Μετακινήστε το διακόπτη στο I. Θα ανάψει η λυχνία.

👁 ΑΠΕΝΕΡΓΟΠΟΙΗΣΗ

9 Όταν βράσει το νερό, ο βραστήρας θα απενεργοποιηθεί.

10 Για απενεργοποίηση, μετακινήστε τον διακόπτη στη θέση O, ή σηκώστε τον βραστήρα από τη βάση.

👁 ΓΕΝΙΚΑ

11 Σηκώνοντας το βραστήρα ενδέχεται να υπάρχει υγρασία στη βάση. Μην ανησυχείτε – είναι ο ατμός που χρησιμοποιείται για για την αυτόματη απενεργοποίηση, ο οποίος στη συνέχεια υγρασιεύεται και διαφεύγει από ανοίγματα κάτω από το βραστήρα.

12 Ενδέχεται ο πυθμένας του βραστήρα να αποχρωματιστεί. Και πάλι δεν υπάρχει λόγος ανησυχίας – αυτό οφείλεται στην προσκόλληση του στοιχείου στον πυθμένα του βραστήρα.

⚠ ΛΕΙΤΟΥΡΓΙΑ ΜΕ ΑΝΕΠΑΡΚΗ ΠΟΣΟΤΗΤΑ ΝΕΡΟΥ

13 Αυτό έχει ως αποτέλεσμα τη μικρότερη διάρκεια ζωής του στοιχείου. Μια ασφάλεια ξηρού βρασμού απενεργοποιεί το βραστήρα.

14 Στη συνέχεια πρέπει να αφαιρέσετε τον βραστήρα από τη βάση του για να επαναφέρετε την ασφάλεια.

15 Ακουμπήστε τον βραστήρα στην επιφάνεια εργασίας έως ότου κρυώσει.

👁 ΦΡΟΝΤΙΔΑ ΚΑΙ ΣΥΝΤΗΡΗΣΗ

16 Βγάλτε το βύσμα της συσκευής από την πρίζα και αφήστε την να κρυώσει.

17 Σκουπίστε όλες τις επιφάνειες με ένα καθαρό βρεγμένο πανί.

18 Κρατήστε το πάνω μέρος του φίλτρου, και πιέστε το προς τα κάτω και προς το εσωτερικό του βραστήρα για να το αποδεσμεύσετε.

19 Ξεπλύνετε το φίλτρο με τρεχούμενο νερό τρίβοντας παράλληλα με μια μαλακή βούρτσα.

20 Προσαρμόστε την κάτω πλευρά του φίλτρου στο σημείο όπου τέμνεται ο πάτος του βραστήρα με το τοίχωμα.

21 Συμπιέστε το πάνω μέρος του φίλτρου, και σπρώξτε το προς το στόμιο.

22 Αποδεσμεύστε το πάνω μέρος του φίλτρου, και ασφαλίστε το στη στεφάνη του βραστήρα.

Να εκτελείτε αφαλάτωση τακτικά (τουλάχιστον μία φορά το μήνα).

23 Χρησιμοποιήστε προϊόν αφαλάτωσης του εμπορίου. Ακολουθήστε τις οδηγίες που συνοδεύουν το προϊόν αφαλάτωσης.

* Προϊόντα τα οποία επιστρέφονται κατά τη διάρκεια ισχύος της εγγύησης με φθορές λόγω αλάτων θα υπόκεινται σε χρέωση επισκευής.



🚫 ΠΡΟΣΤΑΣΙΑ ΤΟΥ ΠΕΡΙΒΑΛΛΟΝΤΟΣ

Προς αποφυγή περιβαλλοντικών προβλημάτων και προβλημάτων υγείας λόγω επικίνδυνων ουσιών από ηλεκτρικές και ηλεκτρονικές συσκευές, οι συσκευές με αυτό το σύμβολο δεν θα πρέπει να απορρίπτονται με τα λοιπά οικιακά απορρίμματα, αλλά να ανακυκλώνονται, να επαναχρησιμοποιούνται ή να ανακυκλώνονται.

 A használati utasítást olvassa el és őrizze meg; ha továbbadja a készüléket, mellékelje azt is a termékhez. Használat előtt teljes egészében távolítsa el a csomagolást.





FONTOS ÓVINTÉZKEDÉSEK

Kövesse az alábbi alapvető biztonsági óvintézkedéseket:

- 1 Az eszközt 8 éves (vagy idősebb) gyermekek és csökkent fizikai, érzékszervi vagy mentális képességekkel rendelkező vagy tapasztalatlan személyek csak felügyelet alatt/mások utasításainak megfelelően és csak akkor használhatják, ha tisztában vannak a használatból eredő kockázatokkal.
 - Gyermekek nem játszhatnak az eszközzel.
 - A készülék tisztítását és karbantartását gyermekek csak felügyelet alatt és csak akkor végezhetik, ha 8 évesnél idősebbek.
 - Tartsa az eszközt és a kábelt 8 éven aluli gyermekektől elzárva.
-  A készülék helytelen használata sérülést okozhat.
-  A készülék felületei felforrósodnak. A maradék hő miatt használat után forróak maradnak a felületek.
- 2 Ha túltölti, a kannából forró víz fröcsöghet.
- 3 A kannát csak a hozzá adott tartóval használja (ahogy a tartót is csak a kannával).
- 4 Ne nyissa ki a fedelet, amíg a víz melegszik.
- 5 A csatlakozókat tartsa szárazon.
- 6 Ha a kábel megrongálódott, ki kell cseréltetni a gyártóval, egy szerviz munkatársával vagy egy hasonlóan szakképzett személlyel, hogy elkerülje a veszélyeket.
-  Ne tegye a kannát, a tartót, a kábelt semmilyen folyadékba.
- 7 A kannát vízmelegítésen kívül más célra ne használja.
- 8 Ne működtesse a készüléket, ha az megrongálódott vagy hibásan működik.

csak háztartási használatra

MEGTÖLTÉS

- 1 A fogantyú hátsó részét fogja, hogy minél kevesebb gőz érje.
- 2 Húzza el a fedőt a kancsótól felfelé.
- 3 Töltsön bele legalább 1 csésze vizet, de ne lépje túl a max jelzést.
-  Ha csak 1, 2 vagy 3 csészényi vizet szeretne forralni, akkor töltsse meg a kancsót az ,  vagy  jelzésig.
- 4 Tegye vissza a fedelet.

BEKAPCSOLÁS

- 5 Helyezze a tartót egy stabil, sík felületre.
- 6 Dugja be a tartó dugóját a falon levő aljzatba.
- 7 Tegye a kannát a tartóra - ügyeljen rá, hogy ne borítsa ki.
- 8 Állítsa a kapcsolót |-re. A lámpa kigyullad.

| | | |
|---------------|------------|---------|
| rajzok | 3 fogantyú | 6 lámpa |
| 1 szűrő | 4 kapcsoló | |
| 2 fedél | 5 tartó | |

KIKAPCSOLÁS

- Amikor a víz forr, a kanna kikapcsol.
- A kikapcsoláshoz állítsa a kapcsolót a  állásra vagy emelje le a kannát a tartóról.

ÁLTALÁNOS

- Amikor felemeli a kannát, lehet, hogy a tartót nedvesnek találja. Ne aggódjon – ez az automatikus kikapcsoláshoz használt gőz, ami lecsapódik és a kanna alatt levő szellőző nyílásokon át távozik.
- A kanna fenekén elszíneződést láthat. Ne aggódjon – ez az elemnek a kanna fenekéhez történő rögzítése miatt van.

NEM ELEGENDŐ VÍZZEL TÖRTÉNŐ HASZNÁLAT

- Ez lerövidíti az elem élettartamát. A víz nélkül történő forraláskor a biztonsági kikapcsolás funkció kikapcsolja a kannát.
- Ekkor el kell távolítani a kannát a tartóról a biztonsági kikapcsolás visszaállításához.
- Helyezze a kannát a konyhapultra, míg lehül.

ÁPOLÁS ÉS KARBANTARTÁS

- Húzza ki a készüléket a konnektorból és hagyja kihűlni.
- Az összes felületet törölje le tiszta nedves kendővel.
- A kioldáshoz fogja meg a szűrő tetejét és nyomja le és be a kannába.
- Öblítse át a szűrőt folyóvíz alatt, közben kefélje át egy puha kefével.
- Illessze a szűrő alját a vízforraló alja és a fal között található nyílásba.
- Nyomja össze a szűrő tetejét, majd tolja a lefolyó irányába.
- Engedje el a szűrő tetejét, hogy azt a vízforraló pereme alá zárja.

Vízkötelenítse rendszeresen (legalább havonta egyszer).

- Használjon szabadalmaztatott vízkőoldót. Kövesse a vízkőoldóhoz mellékelt utasításokat.
-  Azoknak a garanciás termékeknek a javításáért, amelyeknek vízkő okozta a meghibásodását, díjat számítunk fel.

KÖRNYEZETVÉDELEM

Hogy elkerülje az elektromos és elektronikus termékekben levő veszélyes anyagok által okozott környezeti és egészségügyi problémákat, az ilyen jellel jelölt készülékeket nem szabad a szét nem válogatott városi szemétbe tenni, hanem össze kell gyűjteni, újra fel kell dolgozni és újra kell hasznosítani.

 Talimatları okuyun, güvenli bir yerde saklayın, cihazın el değiştirmesi halinde cihazla birlikte aktarın. Kullanmadan önce cihazın tüm ambalajını çıkarın.



ÖNEMLİ GÜVENLİK KURALLARI

Aşağıdakiler dahil, tüm temel güvenlik önlemlerini izleyin:

- 1 Bu cihaz, 8 yaş ve üzeri çocuklar ve yetersiz fiziksel, duyuumsal veya zihinsel kapasitelere sahip veya deneyim ve bilgisi bulunmayan kişiler tarafından, sadece denetim/talimat altında olmaları ve içerilen tehlikeleri anlamaları kaydıyla kullanılabilir.
 - Çocuklar cihazla oyun oynamamalıdır.
 - Temizlik ve kullanıcı bakımı işlemleri, 8 yaşın üzerinde ve denetim altında olmadıkları takdirde, çocuklar tarafından gerçekleştirilmemelidir.
 - Cihazı ve kablosunu 8 yaşın altındaki çocuklardan uzak tutun.
- ⚠ Cihazın yanlış biçimde kullanılması, yaralanmalara yol açabilir.
- ⚠ Cihazın yüzeyleri çok ısınabilir. Kalan ısı, yüzeyleri kullanımdan sonra sıcak tutmaya devam edecektir.
- 2 Fazla doldurduğunuz takdirde, fokurdayan kaynar su, ısıtıcıdan dışarı taşabilir.
- 3 Su ısıtıcısını sadece birlikte verilen taban ünitesiyle (veya taban ünitesini sadece birlikte verilen su ısıtıcısıyla) kullanın.
- 4 Su ısınırken kapağı açmayın.
- 5 Bağlantı parçalarını kuru tutun.
- 6 Hasarlı elektrik kabloları, güvenlik açısından sadece üretici, üreticinin yetkili servisleri veya benzer niteliklere sahip kişiler tarafından değiştirilmelidir.
- ⊘ Su ısıtıcısını, taban ünitesini, elektrik kablosunu veya fişini su veya başka bir sıvıya daldırmayın.
- 7 Su ısıtıcısını, su ısıtma dışında bir amaçla kullanmayın.
- 8 Hasarlı veya arızalı cihazları çalıştırmayın.

sadece ev içi kullanım

DOLDURMA

- 1 Buhara en az düzeyde maruz kalmak için, sapın arkasını kavrayın.
- 2 kapağı yukarı çekin ve su ısıtıcısından uzaklaştırın
- 3 max işaretini geçmemek kaydıyla, en az 1 fincan su ile doldurun.
- * Sadece 1, 2 veya 3 fincan su kaynatmak istiyorsanız, su ısıtıcısının iç kısmındaki   veya  işaretlerine kadar su doldurun.
- 4 Kapağı tekrar yerleştirin.

CIHAZI ÇALIŞTIRMA

- 5 Taban ünitesini sabit, düz bir zemin üzerine yerleştirin.
- 6 Taban ünitesinin fişini, elektrik prizine takın.

| | | |
|----------|-----------------|---------|
| çizimler | 3 sap | 6 lamba |
| 1 filtre | 4 düğme | |
| 2 kapak | 5 taban ünitesi | |

- 7 Su ısıtıcısını taban ünitesine, içindeki suyun dökülmemesine dikkat ederek yerleştirin.
8 Düğmeyi | konumuna getirin. Lamba yanacaktır.

CİHAZI KAPATMA

- 9 Su kaynadığında su ısıtıcı kendiliğinden kapanacak.
10 Kapatmak için, düğmeyi  konumuna getirin veya elektrikli su ısıtıcısını taban ünitesinden kaldırın.

GENEL

- 11 Su ısıtıcısını yukarı kaldırdığınızda, taban ünitesi üzerinde nem görebilirsiniz. Endişelenmeyin; bu, cihazı otomatik olarak kapatmada kullanılan su buharıdır; bir süre sonra yoğunlaşarak su ısıtıcısının alt kısmındaki hava deliklerinden dışarı çıkar.
12 Su ısıtıcısının zemininde biraz renk solması olabilir. Endişelenmeyin; bu, rezistansın su ısıtıcısının zeminine teması nedeniyle oluşmaktadır.

CİHAZI, YETERLİ MİKTARDA SUYLA KULLANMAMA

- 13 Bu durum rezistansın ömrünü kısaltır. Bir “susuz kaynama şalteri” su ısıtıcısını devre dışı bırakacaktır.
14 Sonra, şalteri sıfırlamak için su ısıtıcısını taban ünitesinden çıkarmalısınız.
15 Su ısıtıcısını soğuyana dek çalışma tezgahı üzerinde bekletin.

TEMİZLİK VE BAKIM

- 16 Cihazın fişini prizden çekin ve soğumaya bırakın.
17 Tüm yüzeyleri nemli bezle silin.
18 Filtrenin üst kısmını kavrayın ve yerine takmak üzere, su ısıtıcısına doğru aşağı itin.
19 Filtreyi akan musluk suyu altında yumuşak bir fırça ile fırçalayarak iyice durulayın.
20 Filtrenin tabanını, su ısıtıcının zemini ile duvarı arasındaki birleşme yerine takın.
21 Filtrenin üst kısmını sıkıştırın ve ağıza doğru itin.
22 Filtrenin üst kısmını, su ısıtıcının kasağının altında kilitlemek için serbest bırakın.

Düzenli olarak kireç giderme işlemi uygulayın (en az ayda bir).

- 23 Tescilli bir kireç giderici ürün kullanın. Kireç giderici ürünle birlikte verilen talimatları uygulayın.

 Garanti kapsamında kireç nedeniyle arızalı olarak gelen ürünlerin onarımları ücrete tabi olacaktır.

ÇEVRE KORUMA

Elektrikli ve elektronik cihazlardaki tehlikeli maddelerin neden olduğu çevre ve sağlık sorunlarını önlemek amacıyla bu simge ile işaretlenen cihazlar, genel atık konteynerlerine değil, geri dönüşüm konteynerlerine bırakılmalıdır.

Bakanlıkça tespit ve ilan edilen kullanım ömrü 7 yıldır

Taşıma ve nakliye sırasında dikkat edilecek hususlar :

Ürünü düşürmeyiniz

Darbelerle maruz kalmamasını sağlayınız

Cihazı nakliye sırasında orijinal ambalajında taşıyınız.

 Citiți instrucțiunile, păstrați-le într-un loc sigur; dacă dați aparatul altcuiva, nu uitați să dați și instrucțiunile. Îndepărtați toate ambalajele înainte de folosire.

PREVEDERI IMPORTANTE DE SIGURANȚĂ

Respectați măsurile de siguranță de bază, inclusiv:

1 Aparatul poate fi folosit de copii în vârstă de 8 ani sau mai mari și de către persoane cu capacități fizice, senzoriale sau mentale reduse sau lipsă de experiență și cunoștințe dacă sunt supravegheați/instruiți și înțeleg pericolele la care se supun.

- Copiii nu trebuie să se joace cu aparatul.
- Curățarea și utilizarea de către utilizator nu trebuie efectuate de copii decât dacă aceștia au peste 8 ani și sunt supravegheați.
- Nu lăsați aparatul și cablul la îndemâna copiilor sub 8 ani.

 Utilizarea incorectă a aparatului poate produce leziuni.

 Suprafețele aparatului se vor încinge. Căldura reziduală va păstra suprafețele fierbinți după utilizare.

2 Dacă umpleți prea mult, riscați ca vasul să verse apa care fierbe.

3 Folosiți vasul doar împreună cu suportul său (și vice versa).

4 Nu deschideți capacul în timp ce apa se încălzește.

5 Nu udați conectorii.

6 În cazul în care cablul este deteriorat, trebuie înlocuit de către fabricant, agentul de service sau orice altă persoană calificată, pentru a evita accidentele.

 Feriți vasul, suportul, cablul ori întrerupătorul de orice lichid.

7 Nu folosiți vasul decât pentru încălzirea apei.

8 Nu operați aparatul dacă este stricat sau nu funcționează corect.



exclusiv pentru uz casnic

UMPLERE

1 pentru a minimiza expunerea la abur, prindeți partea din spate a mânerului

2 Împingeți capacul în sus și scoateți-l de pe carafă.

3 Umpleți cu cel puțin 1 cană de apă, însă nu depășiți semnul max.

* Dacă doriți să fierbeți doar 1, 2 sau 3 cești de apă, umpleți carafa până la semnele ,  sau .

4 Reașezați capacul.

PORNIRE

5 Așezați suportul pe o suprafață stabilă, nivelată.

6 Conectați suportul la priza de pe perete.

7 Așezați vasul pe suport - fiți atenți să nu vărsați apa.

8 Comutați întrerupătorul la |. Becul se va aprinde.

OPRIREA

9 Când apa fierbe, vasul se va opri.

10 Pentru a opri aparatul, mutați comutatorul pe  sau ridicați carafa de pe suport.

| | | |
|---------------|----------------|-------|
| schiță | 3 mâner | 6 bec |
| 1 filtru | 4 întrerupător | |
| 2 capac | 5 suport | |

GENERAL

- 11 Când luați vasul, este posibil să descoperiți că suportul este umed. nu vă faceți griji - este aburul folosit pentru oprirea automată, care mai apoi se condensează și este evacuat prin orificiile de sub vas.
- 12 Este posibil să observați o decolorare pe fundul vasului. din nou, nu vă faceți griji – este din cauza combinării elementului cu fundul vasului.

FOLOSIREA CU APĂ INSUFICIENTĂ

- 13 Aceasta va scurta viața elementului. Fierberea fără apă va opri automat aparatul.
- 14 Pentru a reseta fierberea, trebuie să luați vasul de pe suport.
- 15 Așezați vasul pe o suprafață de lucru până când se răcește.

ÎNGRIJIRE ȘI ÎNTREȚINERE

- 16 Scoateți aparatul din priză și lăsați-l să se răcească.
- 17 Ștergeți suprafețele exterioare cu o cârpă umedă curată.
- 18 Prindeți partea de sus a filtrului și apăsați-l în jos și în carafă pentru a-l elibera.
- 19 Spălați filtrul sub jet de apă, folosind o perie moale.
- 20 Introduceți partea jos a filtrului în bavura dintre fundul vasului și perete.
- 21 Strângeți partea de sus a filtrului și împingeți-o înspre duză.
- 22 Eliberați partea de sus a filtrului pentru a o bloca sub marginea vasului.

Detartrați regulat, (cel puțin o dată pe lună).

23 Folosiți un detartrant brevetat. Urmați instrucțiunile detartrantului.

- * Produsele aflate în garanție, returnate din cauza defecțiunilor provocate de particule de calcar, vor fi reparate aplicându-se un preț de reparare.

PROTEJAREA MEDIULUI

Pentru a evita probleme de mediu și sănătate cauzate substanțele periculoase din aparatele electrice și electronice, aparatele marcate cu acest simbol nu trebuie aruncate direct la gunoi, ci trebuie recuperate, refolosite sau reciclate.

 Прочетете инструкциите, запазете ги и ги предавайте, ако предавате и уреда.

Отстранете всички опаковки преди употреба.

ВАЖНИ ПРЕДПАЗНИ МЕРКИ

Следвайте основните мерки за безопасност, включително:

1 Този уред може да се използва от деца над 8-годишна възраст, както и от хора с ограничени физически, сетивни или умствени способности, или липса на опит и познания, ако са наглеждани/инструктирани и разбират опасностите с това.

- С уреда не трябва да играят деца.
- Почистването и поддръжката не трябва да се извършват от деца, освен ако те не са над 8-годишна възраст и някой ги наглежда.
- Пазете уреда и кабела от деца под 8-годишна възраст.

 Неправилната употреба на уреда може да доведе до нараняване.

 Повърхността на уреда ще се нагорещи. Остатъчната топлина ще поддържа повърхностите нагорещени след употреба.

2 Ако препълните каната, от нея може да пръска вряла вода.

3 Използвайте каната само заедно с предоставената поставка (и обратно).

4 Не отваряйте капака, докато водата се загрява.

5 Поддържайте конекторите сухи.

6 Ако кабелът е повреден, той трябва да се замени от производителя, негов представител за сервизно обслужване или друго квалифицирано за тази цел лице, за да се избегне всякакъв риск.

 Не поставяйте каната, поставката, кабела и щепсела в течност.

7 Не използвайте каната за други цели, освен за стопляне на вода.

8 Не използвайте уреда, ако е повреден или не работи изрядно.



само за домашна употреба

ПЪЛНЕНЕ

1 За да сведете до минимум излагането на пара, хванете задната част на дръжката.

2 Изтеглете капака нагоре и извън каната.

3 Напълнете най-малко 1 чашка вода, но не над знака max.

* Ако искате да сварите само 1, 2 или 3 чаши вода, напълнете до маркировките ,  или  във вътрешната част на чайника.

4 Отстранете капака.

| | | |
|-------------------|------------|------------|
| илюстрации | 3 дръжка | 6 лампичка |
| 1 филтър | 4 ключ | |
| 2 капак | 5 поставка | |

ВКЛЮЧВАНЕ

- 5 Поставете поставката на стабилна, равна повърхност.
- 6 Включете поставката в стенния контакт.
- 7 Поставете каната на поставката.
- 8 Преместете ключа в позиция I. Лампичката ще светне.

ИЗКЛЮЧВАНЕ

- 9 Когато водата заври, каната ще се изключи.
- 10 За да изключите, преместете превключвателя на положение 0 или повдигнете термоканата от поставката.

ОБЩИ УКАЗАНИЯ

- 11 Когато вдигнете каната, е възможно да забележите влага на поставката. Не се притеснявайте – това е парата, която спомага за автоматичното изключване и която след това се кондензира и изтича през отворите под каната.
- 12 Можете да забележите известно обезцветяване на дъното на каната. Отново, не се притеснявайте – това се дължи на нагревателя, свързан с долната част на каната.

УПОТРЕБА С НЕДОСТАТЪЧНО ВОДА

- 13 Това ще съкрати живота на нагревателя. Предпазител за защита от завиране без вода ще изключи каната.
- 14 След това трябва да отстраните каната от поставката, за да нулирате предпазителя.
- 15 Поставете каната върху работната повърхност, докато изстине.

ГРИЖИ И ПОДДРЪЖКА

- 16 Изключете уреда от контакта и го оставете да изстине.
- 17 Почистете всички повърхности с чиста влажна кърпа.
- 18 Хванете горната част на капака и я натиснете надолу към каната, за да го освободите.
- 19 Изплакнете филтъра под течаща вода, като същевременно го почистите с мека четка.
- 20 Поставете долната част на филтъра в частта между дъното на каната и стената.
- 21 Стиснете горната част на филтъра и го натиснете към улея.
- 22 Освободете горната част на филтъра, за да го фиксирате под ръба на чайника.

Редовно почиствайте котления камък (поне веднъж месечно).

- 23 Използвайте патентован препарат за отстраняване на наслагвания. Следвайте инструкциите на препарата.

 Продукти под гаранция, върнати с повреди в резултат от натрупване на котлен камък, подлежат на такса за ремонт.

ОПАЗВАНЕ НА ОКОЛНАТА СРЕДА

За да се избегнат екологични и здравни проблеми поради наличие на опасни субстанции в електрическите и електронни стоки, уредите, обозначени с този символ, не трябва да се изхвърлят заедно с несортирани общински отпадъци, а следва да се върнат обратно, да се използват отново или рециклират.

🔍 تشغيل

- 5 ضع القاعدة فوق سطح ثابت ومتواز.
- 6 أوصل القاعدة بالتيار الكهربائي.
- 7 ضع الغلاية على القاعدة.
- 8 ضع مفتاح التشغيل بوضعية |. سوف تضئ اللمبة.

🔍 الإطفاء

- 9 عندما يغلي الماء تتوقف الغلاية ويعود مفتاح التشغيل إلى وضعية 0 وتنطفئ اللمبة.
- 10 للإيقاف، حرك المفتاح إلى 0 أو ارفع الغلاية من القاعدة.

🔍 عام

- 11 عند رفع الغلاية قد ترى رطوبة في القاعدة. لا تقلق، إنه البخار المكثف الذي يستخدم لإطفاء الغلاية آليا والذي يخرج من فتحات التهوية الموجودة تحت الغلاية.
- 12 يمكن ملاحظة فقدان اللون في الجزء الأسفل من الغلاية. لا تقلق، فهو يعود للاتصاق المواد في هذا الجزء.

⚠️ الاستخدام مع ماء غير كاف

- 13 الاستخدام مع ماء غير كاف يقلل من عمر الجهاز. في حالة استخدام الغلاية في هذه الظروف فإن الآلية المضادة للغلي الجاف تطفئ الغلاية.
- 14 حينذاك عليك أن تفصل الغلاية عن القاعدة لاستعادة الآلية.
- 15 تثبت الغلاية على السطح الذي تعمل عليه لغاية برودها.

🔍 العناية والصيانة

- 16 افصل الجهاز واتركه يبرد.
- 17 قم بمسح جميع الأسطح بقطعة قماش مبللة.
- 18 أمسك الجزء العلوي من الفلتر وادفعه لأسفل وفي الغلاية لتحريره.
- 19 اغسل المصفاة تحت الحنفية بماء جار مع تفريشها بفرشة لينة.
- 20 ركب الجزء السفلي من الفلتر في الوصلة التي بين أرضية الغلاية والحائط.
- 21 اضغط الجزء العلوي للفلتر وادفعه نحو الفوهة.
- 22 أخرج الجزء العلوي للفلتر لتثبيته تحت حافة الغلاية.

🔍 قم بإزالة الرواسب بانتظام (على الأقل شهريا).

- 23 قم بإزالة ترسبات الجهاز شهريا على الأقل بجهاز لإزالة الترسبات. اتبع التعليمات الموجودة على عبوة جهاز إزالة الترسبات.

✳️ إصلاح المنتجات خلال مدة الضمانة والتي تعاني من عطل بسبب عدم إزالة طبقة الأوساخ بانتظام، يدفع عنها مبلغ مادي.

⚠️ رمز سلة المهملات على العجلة

لتجنب المشاكل البيئية والصحية بسبب المواد الخطرة في المعدات الكهربائية والإلكترونية، يجب عدم التخلص من الأجهزة المميزة بهذا الرمز مع نفايات البلدية غير المصنفة ولكن استعادتها أو إعادة استخدامها أو إعادة تدويرها.

| | | |
|----------|-----------------|--------|
| الرسومات | 3 مقبض | 6 لمبة |
| 1 فلتر | 4 مفتاح التشغيل | |
| 2 غطاء | 5 قاعدة | |

اقرأ التعليمات واحفظها في مكان آمن. في حالة اهداء الجهاز لشخص آخر ارفق معه التعليمات. يجب ازالة جميع الاغلفة قبل الاستعمال.

اجراءات امان ضرورية

يجب اتخاذ اجراءات الامان الاساسية التالية:

- 1 يمكن استخدام هذا الجهاز بواسطة الأطفال الذين تتراوح أعمارهم من 8 سنوات فما فوق والأشخاص ذوي القدرات الجسدية أو الحسية أو العقلية المنخفضة أو عديمي الخبرة والمعرفة إذا تم الإشراف عليهم/تعليمهم ويفهمون المخاطر المعنية.
 - يجب ألا يععب الأطفال بالجهاز.
 - يجب عدم قيام الأطفال بالتنظيف والصيانة إلا إذا كانوا أكبر من 8 سنوات مع الإشراف عليهم.
 - اجعل الجهاز والكتلات بعيدا عن متناول الأطفال دون سن 8 سنوات.
- 2 لم تم ملء الغلاية زيادة عن الحد، يمكن سقوط ماء مغلي.
- 3 لا تفتح الغطاء أثناء تسخين الماء.
- 4 استخدم الغلاية مع القاعدة الأصلية وبالعكس.
- 5 إذا كان السلك متضررا فاطلب استبداله في الشركة المصنعة في مكتبها للبيع أو عن طريق مهني محترف، لمنع أي حادث ممكن.
- 6 حافظ على جميع أجزاء الاتصال والقابس جافة.
 - ⚠ يمكن أن يسبب إساءة استخدام الجهاز إصابات.
- ⚠ سوف تصبح أسطح الجهاز ساخنة. سوف تبقى الحرارة المتبقية الأسطح ساخنة بعد الاستخدام.
 - ⊘ لا تتمر الغلاية أو القاعدة أو السلك أو مفتاح التشغيل في أي سائل.
 - 7 لا تستخدم الغلاية لغرض آخر غير غلي الماء.
 - 8 لا تستخدم الجهاز إذا كان تالفا أو لا يعمل بصورة صحيحة.

للاستعمال المنزلي فقط

Ⓢ المل

- 1 للحد من التعرض البخار، أمسك الجزء الخلفي للمقبض
- 2 اسحب الغطاء من الغلاية
- 3 املا بمقدار كوب ماء على الأقل ولكن ليس فوق علامة max.
- ✳ إذا كنت تريد غلي 1 أو 2 أو 3 كوب ماء فقط، املا لحد علامة 1 أو 2 أو 3 داخل الغلاية.
- 4 استبدل الغطاء.

21283-70 220-240V~50/60Hz 2000-2400Watts

21283-70 220-240В~50/60Гц 2000-2400 Вт

552-841