

# Gebruiksaanwijzing Wasmachine



Lees **absoluut** de gebruiksaanwijzing voor u uw toestel plaatst, installeert en in gebruik neemt. Dat is veiliger voor uzelf en u voorkomt schade aan het toestel.

# Een bijdrage aan de bescherming van ons milieu

---

## Recycleerbare verpakking

De verpakking behoedt de wasauto-maat voor transportschade. Er werd materiaal gekozen, dat door het milieu wordt verdragen en opnieuw kan worden benut.

Door de verpakking weer in kringloop te brengen, wordt er grondstof gespaard en verkleint de afvalberg. Geef deze stoffen dus niet met het gewone vuilnis mee. Breng ze liever naar het dichtstbijzijnde gemeentelijk containerpark. Waar u dat vindt, komt u zeker bij uw gemeentebestuur aan de weet.

## Uw toestel afdanken

Oude elektrische en elektronische apparaten bevatten vaak nog waardevolle materialen. Ze bevatten echter ook schadelijke stoffen die voor het functioneren en de veiligheid van het apparaat nodig waren. Als u het apparaat bij het gewone afval doet of bij verkeerde behandeling kunnen deze stoffen schadelijk zijn voor de gezondheid en het milieu. Verwijder het afgedankte apparaat dan ook nooit met het gewone afval.



Bij de aankoop van uw nieuw toestel heeft u een bijdrage betaald. Die wordt volledig gebruikt voor de toekomstige recyclage van dat toestel. Dat bevat trouwens nog waardevol materiaal. Door te recyclen wordt er dan ook **minder verspild en vervuild**.

Als u vragen heeft omtrent het afdanken van uw oud toestel, neem dan contact op met

– de handelaar bij wie u het kocht  
of

– de firma Recupel,  
telefoon 02 706 86 10,  
website: [www.recupel.be](http://www.recupel.be)

of

– uw gemeentebestuur als u uw toestel naar een containerpark brengt.

Zorg er ook voor dat het toestel intussen kindveilig wordt bewaard voor u het laat wegbrengen.

---

<b>Een bijdrage aan de bescherming van ons milieu</b> .....	2
<b>Opmerkingen omtrent uw veiligheid</b> .....	6
<b>Bediening van de wasautomaat</b> .....	13
Bedieningspaneel .....	13
Voorbeelden van de bediening .....	15
<b>Het toestel voor het eerst in gebruik nemen</b> .....	16
De taal voor het display instellen .....	16
Informatieteksten .....	16
Het eerste wasprogramma starten .....	17
<b>Milieuvriendelijk wassen</b> .....	18
<b>1. Het wasgoed voorbereiden</b> .....	19
<b>2. Programma kiezen</b> .....	20
<b>3. Wasautomaat vullen</b> .....	21
<b>4. Programma-instellingen kiezen</b> .....	22
<b>5. Wasmiddel toevoegen</b> .....	24
Wasmiddellade .....	24
Cap-dosering .....	25
<b>6. Programma starten - eind van programma</b> .....	27
<b>Centrifugeren</b> .....	28
<b>Startuitlest</b> .....	30
Kiezen .....	30
Wijzigen .....	30
Wissen en wasprogramma direct starten .....	30
<b>Programmaoverzicht</b> .....	31
<b>Opties</b> .....	34
Kort .....	34
Extra water .....	34
Welke opties kunnen bij welke programma's worden gekozen? .....	35
<b>Programmaverloop</b> .....	36
<b>Onderhoudssymbolen op het etiket</b> .....	38

# Inhoud

---

<b>Programmaverloop wijzigen</b> .....	39
Afbreken.....	39
Onderbreken .....	39
Wijzigen.....	39
Was toevoegen of uitnemen .....	40
Kinderslot.....	41
<b>Wasmiddel</b> .....	42
Het juiste wasmiddel.....	42
Onthardingsmiddel.....	42
Doseerhulpen.....	42
Nabehandelingmiddel voor wasgoed .....	42
Aanbevolen Miele wasmiddelen .....	43
Wasmiddelaanbevelingen conform de verordening (EU) nr. 1015/2010.....	44
<b>Reiniging en onderhoud</b> .....	46
De ommanteling en het bedieningspaneel reinigen.....	46
De wasmiddellade schoonmaken.....	46
Het watertoevoerzeefje reinigen .....	48
<b>Wat gedaan als</b> . . . . .	49
Hulp bij storingen.....	49
Er kan geen wasprogramma worden gestart.....	49
Het display toont de volgende fout en het programma is afgebroken .....	50
Het display toont de volgende fout aan het einde van het programma.....	51
Algemene problemen met de wasautomaat .....	52
Een niet-bevredigend wasresultaat .....	54
De deur gaat niet open .....	55
De vuldeur openen bij verstopte afvoer en/of stroomonderbreking .....	56
<b>Service-afdeling</b> .....	58
Reparaties .....	58
Duur en voorwaarden van de waarborg.....	58
Mits toeslag verkrijgbaar toebehoren .....	58
<b>Opstellen en aansluiten</b> .....	59
Vooraanzicht .....	59
Achteraanzicht .....	60
Plaats van opstelling .....	61
De transportbescherming wegnemen.....	61
De transportbescherming monteren .....	63
De wasautomaat horizontaal zetten.....	64
De voet uitdraaien en met de borgmoer vastzetten.....	64
Onderbouw onder een werkblad .....	65

---

Was- en droogzuil .....	65
Het lekbeveiligingssysteem.....	66
Watertoevoer.....	68
Waterafvoer .....	70
Elektrische aansluiting .....	71
<b>Verbruiksgegevens .....</b>	<b>72</b>
Opmerking met het oog op vergelijkende tests .....	72
<b>Technische gegevens .....</b>	<b>73</b>
<b>Instellingen .....</b>	<b>74</b>
Taal  .....	75
Vuilgraad .....	75
Volume van de zoemer .....	75
Toetsgeluid.....	75
Pincode .....	76
Temperatuureenheid .....	76
Helderheid display .....	76
Display donker .....	76
Toestel uitschakelen.....	77
Memory .....	77
Voorwastijd Katoen .....	77
Behoedzame modus .....	77
Temperatuurverlaging .....	78
Extra water .....	78
Niveau Extra water .....	78
Maximaal spoelniveau .....	78
Afkoeling waswater .....	79
Kreukbeveiliging.....	79
<b>Mits toeslag verkrijgbaar toebehoren .....</b>	<b>80</b>
Wasmiddel .....	80
Speciaal wasmiddel .....	80
Textielverzorgingsmiddelen.....	81
Additief.....	81

## Opmerkingen omtrent uw veiligheid

---

Deze wasautomaat voldoet aan de voorgeschreven veiligheidsvoorschriften. Door ondeskundig gebruik kunnen gebruikers echter letsel oplopen en kan er schade optreden aan de oven.

Lees de gebruiksaanwijzing voor u de wasautomaat in gebruik neemt. U vindt er belangrijke opmerkingen omtrent uw veiligheid, het gebruik en het onderhoud van de wasautomaat. Dat is veiliger voor uzelf en u verhindert schade aan de wasautomaat.

Bewaar de gebruiksaanwijzing goed en geef ze door aan wie het toestel eventueel na u gebruikt.

### Juist gebruik

- ▶ Deze wasautomaat is bedoeld voor gebruik in het huishouden en in gelijkaardige omgevingen.
- ▶ De wasautomaat is niet bestemd voor gebruik buitenshuis.
- ▶ Gebruik de wasautomaat uitsluitend voor huishoudelijke toepassingen voor het wassen van stoffen waarvan de fabrikant op het wasetiket heeft aangegeven dat ze in de machine mogen worden gewassen. Gebruik voor andere doeleinden is niet toegelaten. Miele is niet verantwoordelijk voor schade die wordt veroorzaakt door een ander gebruik dan wat hier wordt vermeld of door foutieve bediening.
- ▶ Personen die door hun fysieke, zintuiglijke of geestelijke mogelijkheden of hun onervarenheid of gebrek aan kennis niet in staat zijn om de wasautomaat veilig te bedienen, mogen de wasautomaat alleen onder het toezicht of de begeleiding van een verantwoordelijk iemand gebruiken.

## **Kinderen in het huishouden**

- ▶ Kinderen jonger dan acht jaar dienen uit de buurt van de wasautomaat te worden gehouden, tenzij ze continue in het oog worden gehouden.
- ▶ Kinderen vanaf acht jaar mogen de wasautomaat alleen zonder toezicht bedienen, wanneer hen de wasautomaat zodanig is toegelicht dat ze de wasautomaat veilig kunnen bedienen. Kinderen moeten de eventuele risico's van een foutieve bediening kunnen herkennen en begrijpen.
- ▶ Kinderen mogen de wasautomaat niet zonder toezicht reinigen of onderhouden.
- ▶ Let op kinderen die in de buurt van de wasautomaat komen. Laat kinderen nooit met de wasautomaat spelen.

## **Technische veiligheid**

- ▶ Neem de aanwijzingen in de rubriek "Opstellen en aansluiten" en de rubriek "Technische gegevens" in acht.
- ▶ Controleer vóóordat de wasautomaat wordt geplaatst, of het toestel zichtbaar beschadigd is. Een beschadigde wasautomaat mag u niet opstellen en in gebruik nemen.
- ▶ Vergelijk de gegevens omtrent de aansluiting (smeltveiligheden, spanning en frequentie) op het typeplaatje met die van het elektriciteitsnet bij u ter plaatse voordat u de wasautomaat aansluit. Vraag eventueel uitleg aan een elektricien als u niet zeker bent.
- ▶ De betrouwbare en zekere werking van de wasmachine is enkel gegarandeerd wanneer de wasmachine aan het openbare elektriciteitsnet is aangesloten.

## Opmerkingen omtrent uw veiligheid

---

- ▶ De elektrische veiligheid van de wasautomaat wordt enkel gewaarborgd als u het op een aardsysteem aansluit dat volgens de voorschriften werd geïnstalleerd.  
Het is heel belangrijk dat aan deze fundamentele veiligheidsvoorwaarde is voldaan. Laat uw installatie bij twijfel door een vakman nakijken.  
Miele kan niet worden aansprakelijk gesteld voor schade die werd veroorzaakt doordat de aardleiding onderbroken was of gewoon ontbrak.
- ▶ Gebruik om veiligheidsredenen geen verlengsnoer. Gebruik van een verlengsnoer, aftakcontactdozen en dergelijke verhoogt het risico op oververhitting en daarmee op brand.
- ▶ Laat defecte onderdelen enkel vervangen door originele Miele-wisselstukken. Enkel dan bent u zeker dat ze ten volle voldoen aan de eisen die Miele qua veiligheid stelt.
- ▶ De aansluitstekker moet te allen tijde bereikbaar zijn om de wasautomaat van het elektriciteitsnet te kunnen afsluiten.
- ▶ Door ondeskundig uitgevoerde reparaties kunnen er onvoorziene risico's ontstaan voor de gebruiker. Daarvoor kan de fabrikant niet aansprakelijk worden gesteld. Reparaties mag u uitsluitend laten uitvoeren door vakmensen die door Miele erkend zijn. Anders is er bij schade achteraf geen aanspraak meer op waarborg.
- ▶ Is het aansluitsnoer beschadigd, laat het dan vervangen door een vakman die door Miele erkend is. Zo vermijdt u risico's voor wie het toestel gebruikt.



## Opmerkingen omtrent uw veiligheid

---

- ▶ Bij storingen of bij een reinigings- en onderhoudsbeurt is de wasautomaat alleen dan van het elektriciteitsnet losgekoppeld in de volgende gevallen:
  - u de stekker uit het stopcontact haalt of
  - de zekering op uw elektrische installatie is uitgeschakeld of
  - de schroefzekering op uw elektrische installatie helemaal uitgedraaid is.
- ▶ Het waterproofsysteem van Miele beschermt tegen waterschade als de volgende voorwaarden vervuld zijn:
  - het toestel wordt geïnstalleerd zoals het hoort wat stroomvoorziening en wateraansluiting aangaat,
  - de wasautomaat wordt gerepareerd en/of onderdelen worden vervangen indien er schade wordt vastgesteld.
- ▶ De waterdruk moet minstens 100 kPa bedragen en mag de 1000 kPa niet overschreiden.
- ▶ Deze wasautomaat mag niet op niet-stationaire plaatsen (bijv. schepen) worden gebruikt.
- ▶ Voer geen veranderingen aan de wasautomaat uit die niet uitdrukkelijk door Miele zijn toegestaan.

# Opmerkingen omtrent uw veiligheid

---

## Efficiënt gebruik

- ▶ Stel uw wasautomaat niet op in een vertrek waar het kan vriezen. Bevroren waterslangen kunnen onder druk scheuren of springen. De betrouwbaarheid van de elektronische besturing kan door temperaturen onder het vriespunt in het gedrang komen.
- ▶ Verwijder de transportbeveiliging op de achterzijde voor u de wasautomaat in gebruik neemt. Zie rubriek "Opstellen en aansluiten", alinea "Transportbescherming wegnemen"). Als die beveiliging niet verwijderd is, kan ze tijdens het centrifugeren schade toebrengen aan de wasautomaat. Ook aan meubelen of toestellen ernaast kan er schade optreden.
- ▶ Doe de waterkraan dicht bij langere afwezigheid (bv. vakantie). Vooral wanneer er zich vlakbij de wasautomaat geen afvoer in de vloer bevindt.
- ▶ Overstromingsgevaar!  
Voor u de afvoerslang in een spoelbak hangt, dient u te controleren of het water vlot genoeg wegvloeit. Maak de waterafvoerslang vast opdat ze niet zou wegglijden! Door de terugstoot van het wegvloeiende water kan de slang anders uit de spoelbak worden geslingerd.
- ▶ Let erop dat er geen voorwerpen zoals spijkers, naalden, geldstukken of paperclips worden meegewassen. Deze voorwerpen kunnen schade toebrengen aan onderdelen van het toestel, bijv. aan kuip of trommel. Deze beschadigde onderdelen kunnen op hun beurt uw was beschadigen.

## Opmerkingen omtrent uw veiligheid

---

- ▶ Wees voorzichtig bij het openen van de deur na gebruik van de stoomfunctie. Er is gevaar voor brandwonden door ontsnappende stoom en hoge temperaturen van de trommeloppervlakken en de ronde glazen deur. Zet een stap achteruit en wacht tot de stoom verdwenen is.
- ▶ De maximumlading bedraagt 8 kg (droog wasgoed). In de rubriek "Programmaoverzicht" vindt u de deels kleinere ladingen voor afzonderlijke programma's.
- ▶ Bij een juiste wasmiddeldosering is geen ontkalken van de wasautomaat nodig. Heeft zich in uw wasautomaat toch kalk afgezet, gebruik dan een ontkalkingsmiddel op basis van natuurlijk citroenzuur. Miele raadt u de Miele ontkalker aan. Deze kunt u online bestellen op [www.miele-shop.be](http://www.miele-shop.be), via uw Miele-handelaar of de dienst Onderdelen en toebehoren van Miele. Houd u stipt aan de toepassingsaanwijzingen van het ontkalkingsmiddel.
- ▶ Wasgoed dat met oplosmiddelhoudende reinigingsmiddelen behandeld is, moet voordat het in de was- en droogautomaat wordt gewassen, grondig in zuiver water worden uitgespoeld.
- ▶ Gebruik in deze wasautomaat in geen geval reinigingsmiddel dat oplosmiddel bevat (bv. wasbenzine). Daardoor kunnen toestelonderdelen worden beschadigd en kunnen giftige dampen ontstaan die brand of explosies kunnen veroorzaken.
- ▶ Gebruik aan of in de wasautomaat nooit reinigingsmiddelen die oplosmiddel (bijv. wasbenzine) bevatten. Daarmee bevochtigde kunststof oppervlakken kunnen worden beschadigd.
- ▶ Kleuringmiddel dient voor gebruik in wasautomaten geschikt te zijn. Het mag enkel in beperkte mate - als voor een huishouden - worden gebruikt. Volg de gebruiksaanwijzing van de fabrikant strikt op.

## Opmerkingen omtrent uw veiligheid

---

- ▶ Ontkleuringsmiddel kan wegens zijn zwavelhoudende verbindingen corrosie tot stand brengen. U mag geen ontkleuringsmiddel in de wasautomaat gebruiken.
- ▶ Als er wasmiddel in uw ogen terechtkomt, spoel ze dan met zuiver lauwwarm water uit. Bij inslikken, direct een arts raadplegen. Personen met gekwetste of gevoelige huid moeten elk contact met het wasmiddel mijden.

### Toebehoren

- ▶ Alleen toebehoren dat Miele uitdrukkelijk heeft goedgekeurd, mag worden gemonteerd of ingebouwd. Worden er andere onderdelen gemonteerd of ingebouwd, dan vervalt het recht op garantie en/of productaansprakelijkheid.
- ▶ Wasautomaten van Miele kunnen in een was- en droogzuil gecombineerd worden opgesteld. Tevens is een Miele was-droog-verbodingsset vereist; dit is met toeslag verkrijgbaar toebehoren. Let erop dat de was-droog-verbodingsset geschikt is voor de Miele droogautomaat en de Miele wasautomaat.
- ▶ Let erop dat de voet van Miele (met toeslag verkrijgbaar toebehoren) bij deze wasautomaat past.

Miele is niet aansprakelijk voor schade die ontstaan is doordat deze veiligheidsrichtlijnen niet in acht werden genomen.

## Bedieningspaneel

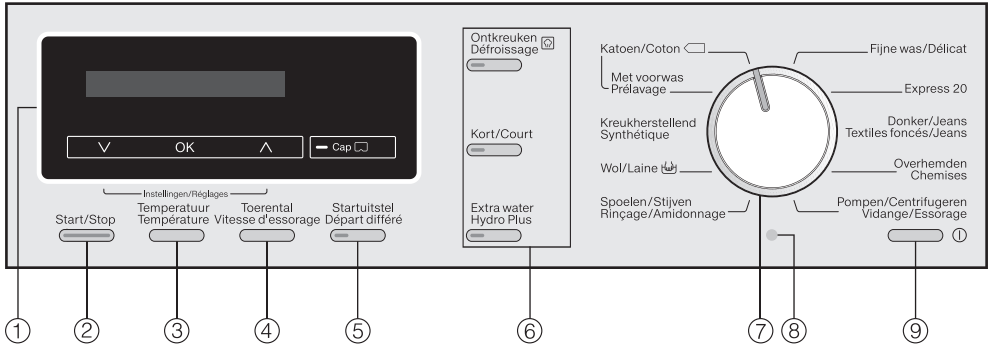

### ① Display met sensortoetsen

Meer uitleg daarover vindt u op de volgende pagina.

### ② Toets Start/Stop

Start het gekozen wasprogramma en breekt een gestart programma af.

### ③ Toets Temperatuur

Om de gewenste wastemperatuur in te stellen.

### ④ Toets Toerental

Om het gewenste eindcentrifugeertoerental in te stellen.

### ⑤ Toets Startuitlestel

Om het startuitlestel te kiezen.

### ⑥ Toets Opties

De wasprogramma's kunt u aanvullen met verschillende opties.

### ⑦ Programmekeuzeschakelaar

Voor de keuze van de wasprogramma's.

### ⑧ Optische interface PC

Voor de Technische Dienst.

### ⑨ Toets ①

Om de wasautomaat in- en uit te schakelen.

De wasautomaat schakelt zichzelf automatisch uit om energie te besparen. Dit gebeurt 15 minuten na het programma-einde / kreukbeveiliging of na het inschakelen waarop geen verdere bediening volgt.

# Bediening van de wasautomaat

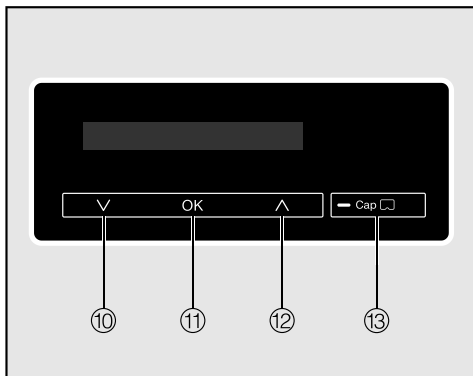

## ⑩ ∇ - sensortoets

Hiermee kunt u door een lijst naar beneden gaan en waarden verlagen.

## ⑪ Sensortoets OK

Hiermee kunt u een gekozen tekst of waarde bevestigen en een submenu openen.

## ⑫ Sensortoets ^

Hiermee kunt u in een lijst naar boven gaan en waarden verhogen.

## ⑬ Sensortoets Cap

Hiermee kunt u de Cap-dosering via de wasmiddellade inschakelen.

De sensortoetsen ⑩ tot en met ⑫ gaan branden, zodra het display via de sensortoetsen kan worden bediend.

## Basisdisplay

Het basisdisplay toont van links naar rechts de volgende waarden:

2:59      ◀ 60°C      1600

- de duur van het programma
- de gekozen wastemperatuur
- het gekozen centrifugeertoerental

## Duur van het programma

Na de start van een programma wordt de duur van het programma in uren en minuten aangeduid.

Als het programma met startuitletstel wordt gestart, wordt de duur van het programma pas aangegeven als de startuitletsteltijd verstreken is.

## Startuitletstel

De gekozen startuitletsteltijd wordt weergegeven.

Na de start van het programma wordt de startuitletsteltijd afgeteld.

Wanneer de startuitletsteltijd verstreken is, start het programma. Op het display verschijnt de vermoedelijke duur van het programma.

## Voorbeelden van de bediening

### Verplaatsen in een keuzelijst

Aan de pijlen  op het display ziet u dat er een keuzelijst beschikbaar is.



Door aanraking van de sensortoets  $\nabla$  verschuift de keuzelijst naar beneden en door aanraking van de sensortoets  $\wedge$  verschuift de keuzelijst naar boven. Met de sensortoets *OK* wordt het menuonderdeel op het display geactiveerd.

### Markering van het gekozen onderdeel



Als een onderdeel in een keuzelijst is geactiveerd, dat wordt dit met een  $\checkmark$  gemarkeerd.

## Getalwaarde instellen



De getalwaarde heeft een witte achtergrond. Door aanraking van de sensortoets  $\nabla$  wordt de getalwaarde kleiner en door aanraking van de sensortoets  $\wedge$  wordt de getalwaarde groter. Met de sensortoets *OK* wordt de getalwaarde op het display geactiveerd.

### Een submenu verlaten

U verlaat het submenu door het kiezen van *Terug* .

# Het toestel voor het eerst in gebruik nemen

 Laat de wasautomaat voor de eerste ingebruikneming degelijk opstellen en aansluiten. Neem de rubriek "Opstellen en aansluiten" in acht.

De functies van deze wasautomaat zijn in de fabriek grondig getest. Hierdoor bevindt er zich nog wat water in de trommel.

Uit veiligheidsoverwegingen kunt u het toestel niet laten centrifugeren voordat het een eerste keer in gebruik is genomen. Om het toestel te kunnen laten centrifugeren, moet eerst een wasprogramma zonder wasgoed en zonder wasmiddel worden uitgevoerd.

Gebruikt u wasmiddel, dan kan er overdreven veel schuim worden gevormd!

Tegelijk wordt ook de kogelklep in de waterafvoer geactiveerd. Die klep zorgt ervoor dat het wasmiddel in het vervolg volledig wordt gebruikt.

- Druk op de toets .

De verwelkoming is nu verlicht.

## De taal voor het display instellen

U wordt gevraagd de gewenste taal voor het display in te stellen. U kunt altijd naar een andere taal schakelen via het menu "Instellingen".

deutsch ✓ 

- Druk op de sensortoets  $\nabla$  of  $\wedge$  tot de gewenste taal op het display staat.
- Bevestig de taal door aanraken van de toets *OK*.

## Informatieteksten

Er volgen twee informatieteksten die u informeren over het verwijderen van de transportbescherming en het in gebruik nemen van het toestel.

- Bevestig deze teksten met de sensortoets *OK*.



# Het toestel voor het eerst in gebruik nemen

## Beschermfolie en reclamestickers verwijderen

- Verwijder
  - de beschermfolie van de deur.
  - alle reclamestickers (indien aanwezig) van de voorkant en van de deksel.

 Stickers die u na openen van de deur ziet (bijv. het typeplaatje) mogen niet worden verwijderd!

## Het eerste wasprogramma starten

- Draai de waterkraan open.
- Draai de programmakiezer op de positie *Katoen*.

Op het display verschijnt:

Belading 1 - 8 kg

Vervolgens schakelt het display over op de basisweergave:

2:59 60°C 1600

- Druk op de toets *Start/Stop*.
- Schakel de wasautomaat na het einde van de wasbeurt uit.
- De stappen om het toestel voor het eerst in gebruik te nemen zijn voltooid.

# Milieuvriendelijk wassen

---

## Stroom- en waterverbruik

- Houd zoveel mogelijk rekening met de maximumlading die bij elk wasprogramma wordt opgegeven. Dan is het stroom- en waterverbruik, berekend op basis van de totale hoeveelheid wasgoed, het laagst.
- Bij een kleinere lading wasgoed zorgt de automatische aanpassing van de watertoevoer ervoor dat er minder water en stroom wordt verbruikt.
- Gebruik het programma *Express 20* voor kleinere, licht vervuilde washoeveelheden.
- Met moderne wasmiddelen kunt u wassen met lagere temperaturen (bijv. 20°C). Gebruik de overeenkomstige temperatuurinstellingen om stroom te sparen.
- Voor de hygiëne in de wasautomaat is het aan te bevelen nu en dan een wasbeurt uit te voeren met een temperatuur van minstens 60° C. Met de melding *Hygiëne Info* op het display herinnert de wasautomaat u eraan.

## Wasmiddelverbruik

- Gebruik telkens maar zoveel wasmiddel als op de verpakking staat aangegeven.
- Houd voor de dosering rekening met de vervuilingsgraad van het wasgoed.
- Gebruik bij kleinere ladingen minder wasmiddel (ca.  $\frac{1}{3}$  minder wasmiddel bij een halve lading).

## Tip bij aansluitend machinaal drogen

Kies het hoogst mogelijke centrifugeertoerental dat het wasprogramma te bieden heeft. Zo bespaart u achteraf stroom bij het drogen.

# 1. Het wasgoed voorbereiden

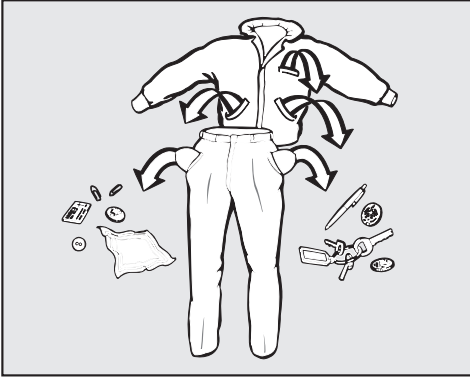

- Maak de zakken leeg.

⚠ Vreemde voorwerpen (bijv. spijkers, geldstukken, papierklemmen) kunnen het wasgoed en onderdelen van de machine beschadigen.

## Wasgoed sorteren

- Sorteert het wasgoed volgens de kleur en de symbolen op het onderhoudsetiket. Dat vindt u in kragen en zomen.

**Tip:** Donker textiel heeft de neiging om bij de eerste wasbeurten wat kleur te verliezen. Om geen wasgoed te laten verkleuren, wast u licht en donker textiel het best apart.

## Vlekken vooraf behandelen

- Verwijder eventuele vlekken uit het textiel voor u het wast. Doe dat bij voorkeur terwijl de vlekken nog vers zijn. Dop de vlekken weg met een doekje dat geen kleur afgeeft. Niet wrijven!

**Tip:** Vlekken (bloed, ei, koffie, thee, enz.) kunt u vaak met kleine trucs wegwerken.

⚠ Bij de behandeling van textiel met reinigingsproducten die oplosmiddel bevatten (bijv. reinigingsbenzine) dient u erop te letten dat er geen kunststof onderdelen worden bevochtigd met het reinigingsproduct.

⚠ Gebruik nooit chemische reinigingsmiddelen (die oplosmiddel bevatten) in of op de wasautomaat!

## Algemene tips

- Gordijnen: Haal de gordijnrolletjes en de loodveter weg. U kunt de gordijnen ook in een zak steken.
- Bh's: losgekomen bh-beugels vastnaaien of verwijderen.
- Doe ritsluitingen, klittenband, haakjes en oogjes voor het wassen dicht.
- Knoop dekbedovertrekken en kussenslopen dicht. Zo komen er geen kleinere stukken wasgoed in terecht.

Was in deze wasautomaat nooit textiel met de aanduiding **niet wasbaar** (onderhoudssymbool )

## 2. Programma kiezen

---

### Wasautomaat inschakelen

- Druk op de toets ①.

### Programmakeuze

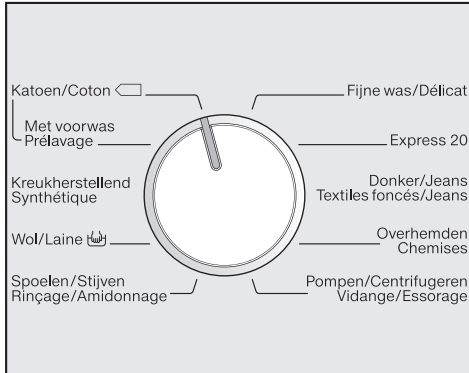

- Draai de programmakeuzeschakelaar op het gewenste programma.

In het display verschijnt de beladingscapaciteit van het gekozen programma. Daarna springt het display weer terug naar het basisscherm.

## 3. Wasautomaat vullen

### Het openen van de deur

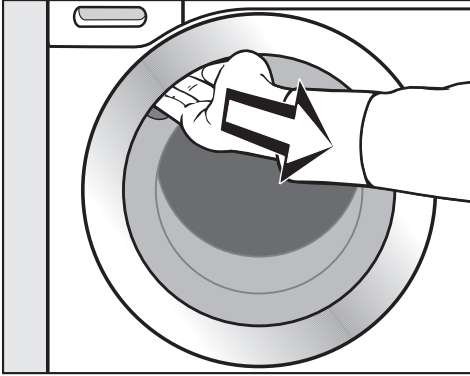

- Pak de deur bij de deurgreep en trek de deur open.
- Leg de was opgevouwen en losjes in de trommel.

Door textiel van verschillende formaten in de trommel te stoppen, verbetert het waseffect en raakt de was tijdens het centrifugeren beter verdeeld.

Houd rekening met de maximumladingen van de diverse wasprogramma's. Op het display wordt bij de programma-keuze altijd de betreffende maximumlading aangegeven.

Bij de maximumlading is het stroom- en waterverbruik, berekend op basis van de totale hoeveelheid wasgoed, het laagst. Als u te veel wasgoed laadt, vermindert het wasresultaat en kreukt de was meer.

### Deur sluiten

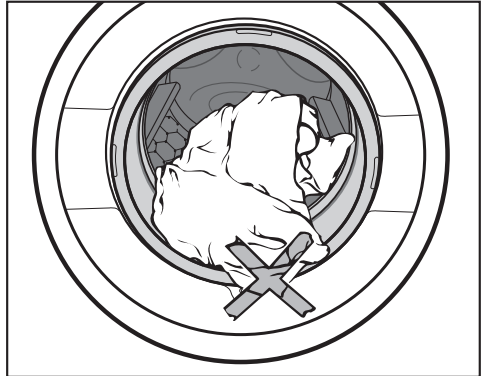

- Let erop dat er geen wasgoed tussen de deur en de dichtingsring wordt geklemd.

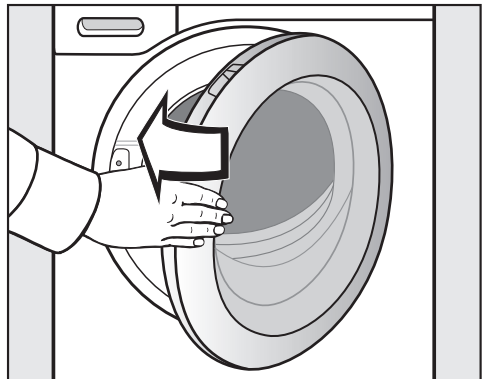

- Zwaai de toesteldeur zachtjes dicht.

## 4. Programma-instellingen kiezen

### Mate waarin het wasgoed vuil is

#### lichtjes vuil

Geen zichtbaar vuil en geen zichtbare vlekken. De kledingstukken geven bijv. een transpiratiegeur af.

#### normaal vuil

Zichtbaar vuil en/of enkele zichtbare lichte vlekken.

#### erg vuil

Duidelijk zichtbaar vuil en/of vlekken.

**Tip:** U kunt via de instellingen de vraag naar de vervuilingsgraad inschakelen en de vooraf ingestelde vervuilingsgraad bepalen (rubriek "Instellingen", alinea "Vervuilingsgraad").

Als de vraag naar de vervuilingsgraad is ingeschakeld, dan verschijnt er op het display

Vuilgraad

Het display schakelt automatisch over naar de vraag:

Normaal



■ Stel met de sensortoetsen  $\nabla$  en  $\wedge$  de vervuilingsgraad in en bevestig deze met de sensortoets OK.

Afhankelijk van de gekozen vervuilingsgraad worden de volgende parameters aangepast:

- bij de vervuilingsgraad *Sterk* wordt in sommige programma's automatisch een voorwas uitgevoerd (zie rubriek "Opties").
- de aanpassing van de hoeveelheid spoelwater
- de programmaduur (bij lichte vervuiling wordt de programmaduur verkort)

Bij sommige programma's kan geen vervuilingsgraad worden gekozen. Deze programma zijn bestemd voor normaal vervuild wasgoed.

### Temperatuur instellen

U kunt de vooringestelde temperatuur van een wasprogramma wijzigen.

■ Druk op de toets *Temperatuur*.

Op het display verschijnt:

Temperatuur

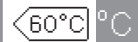

■ Stel met de sensortoetsen  $\nabla$  en  $\wedge$  de gewenste temperatuur in en bevestig deze met de sensortoets OK.

## 4. Programma-instellingen kiezen

### Toerental kiezen

U kunt het vooringestelde toerental van een wasprogramma wijzigen.

- Druk op de toets *Toerental*.

Op het display verschijnt:



- Stel met de sensortoetsen  $\nabla$  en  $\wedge$  het gewenste toerental in en bevestig deze met de sensortoets *OK*.

### Opties kiezen

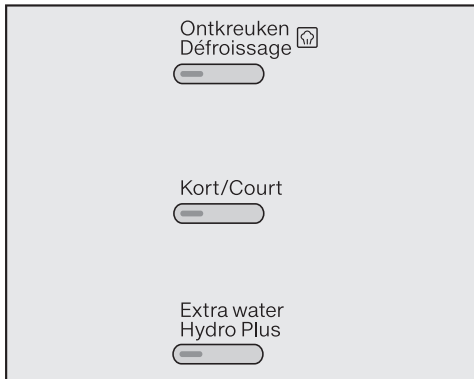

- Druk op de toets met de gewenste optie.

Het controlelampje van de toets brandt.

U kunt niet alle opties bij alle wasprogramma's kiezen. Kunt u een bepaalde optie niet kiezen, dan is die voor dat wasprogramma niet voorzien.

Zie de rubriek "Opties"

### Het startuitletstel inschakelen

De programmastart kunt u 15 minuten tot maximaal 24 uur uitstellen. Zo kunt u bijv. gebruikmaken van een goedkoper nachttarief voor de elektriciteit.

Zie de rubriek "Startuitletstel"

## 5. Wasmiddel toevoegen

De wasautomaat biedt u verschillende mogelijkheden om wasmiddel toe te dienen.

### Wasmiddellade

Als u te weinig wasmiddel gebruikt,

- wordt het wasgoed niet proper en na verloop van tijd grauw en hard,
- vormen er zich vetluizen op de was, en
- gaat er zich kalk afzetten op de weerstanden.

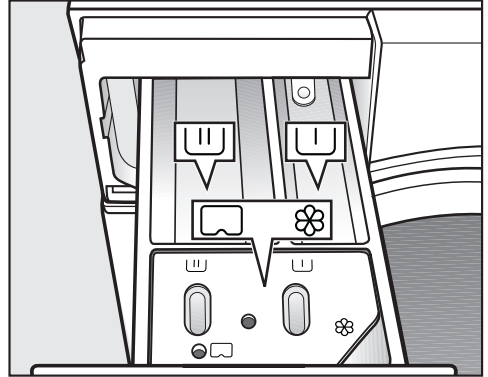

Als u te veel wasmiddel toevoegt,

- wordt er te veel schuim gevormd. Daardoor vermindert het effect van de wasbewegingen en zijn de was-, spoel- en centrifugeerresultaten onbevredigend.
- wordt er meer water verbruikt doordat er automatisch een bijkomende spoelbeurt wordt ingelast.
- wordt het milieu zwaarder belast.



- Trek de wasmiddellade iets uit. Giet het wasmiddel in de vakjes:



Wasmiddel voor de voorwas. Doseer van de totale aanbevolen wasmiddelhoeveelheid  $\frac{1}{3}$  in vakje  en  $\frac{2}{3}$  in vakje .



Wasmiddel voor de hoofdwash



Wasverzachter, vormspoeler, vloeibaar stijfisel en capsules



Meer details over wasmiddelen en de dosering ervan vindt u in de rubriek "Wasmiddelen".



## 5. Wasmiddel toevoegen

### Cap-dosering

Er zijn Caps met drie verschillende soorten inhoud:

-  = Textielonderhoudsmiddelen (bijv. wasverzachters, impregneermiddelen)
-  = Additieven (bijv. wasmiddelversterkers)
-  = Wasmiddelen (alleen voor de hoofdwash)

Een Cap bevat altijd de juiste hoeveelheid voor één wasbeurt.

Deze capsules zijn verkrijgbaar via internet ([www.shop.miele.be](http://www.shop.miele.be)), bij de afdeling Onderdelen en Toebehoren van Miele België of bij de Miele-vakhandelaar.

 Bewaar de Caps buiten het bereik van kinderen.

### Cap-dosering inschakelen

- Druk op de sensortoets *Cap* .

Op het display wordt de eerst cap-soort getoond die bij het programma kan worden gekozen.

 Cap 

- Stel met de sensortoetsen  $\nabla$  en  $\blacktriangle$  de gewenste cap-soort in en bevestig deze met de sensortoets *OK*.

### Cap plaatsen

- Open de wasmiddellade.

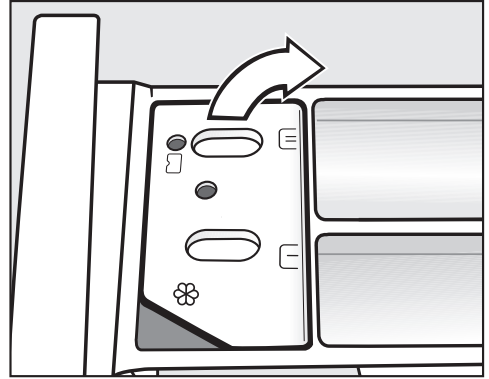

- Open het deksel van het vak  .

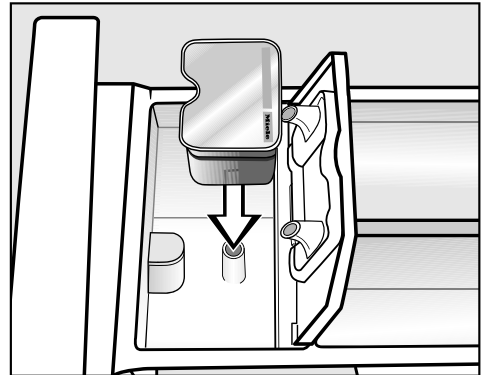

- Druk de cap goed aan.

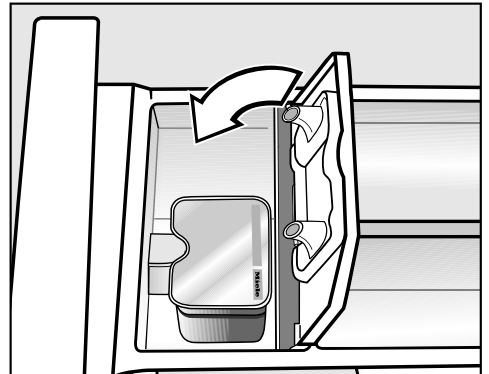

## 5. Wasmiddel toevoegen

---

- Sluit het deksel en druk deze stevig aan.
- Sluit de wasmiddellade.



Door de cap in de wasmiddellade te plaatsen, wordt de cap geopend. Als de cap ongebruikt weer uit de wasmiddellade wordt verwijderd, dan kan de cap leeglopen. Gooi de cap weg en gebruik hem niet opnieuw.

De inhoud van de betreffende cap-soort wordt op het juiste moment aan het wasprogramma toegevoegd.

- Verwijder de lege cap na beëindiging van het wasprogramma.

### Cap-dosering uitschakelen/veranderen

- Druk op de sensortoets *Cap*  en volg de instructies op het display.

Bij gebruik van een cap mag er geen extra wasverzachter in het vakje  worden gedaan. De watertoevoer in het vakje  verloopt bij de cap-dosering uitsluitend via de cap.

## 6. Programma starten - eind van programma

### Een programma starten

- Druk op de knipperende toets *Start/Stop*.

De deur wordt vergrendeld (dit herkunt u aan het symbool  in het display) en het wasprogramma wordt gestart.

Hebt u de start voorgeprogrammeerd, dan geeft het display aan hoelang het nog duurt voordat het gekozen programma begint. Deze voorgeprogrammeerde tijd wordt in het display afgeteld. Pas na afloop van deze tijd start het programma en geeft het display aan hoelang het programma waarschijnlijk gaat duren.

Bovendien geeft het display het programmaverloop aan. Zo kunt u tijdens het programma zien welke fase is bereikt.

### Einde van het programma

Bij de kreukbeveiliging is de deur nog vergrendeld en op het display wordt het volgende wisselend weergegeven:

Kreukbeveilig/Einde

en

 Druk op St/Stop-t.

- Druk op de toets *Start/Stop*. Deur wordt ontgrendeld.
- Maak de deur open.
- Neem het wasgoed uit de trommel.

Vergeet geen stukken wasgoed in de trommel! Dat kan bij de daaropvolgende wasbeurt krimpen of ander wasgoed verkleuren.

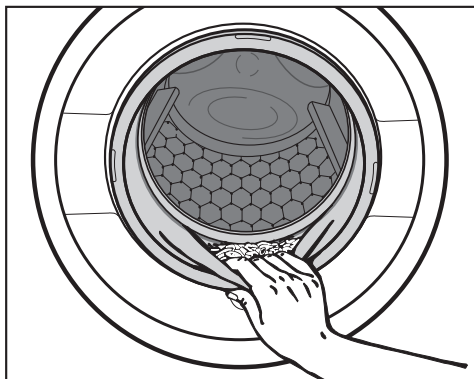

- Controleer of er niets in de dichtingsring van de deur is achtergebleven.
- Schakel de wasautomaat met de toets  uit.
- Sluit de deur, anders bestaat het risico dat er onbedoeld voorwerpen in de trommel terechtkomen. Die kunnen dan per vergissing mee worden gewassen en het wasgoed beschadigen.
- Verwijder indien nodig de gebruikte cap uit de wasmiddellade.

# Centrifugeren

## Eindcentrifugeertoerental

programma	o/min
Katoen	1600
Kreukherstellend	1200
Wol 	1200*
Alleen spoelen/stijven	1600*
Fijne was	900
Express 20	1200
Donker/jeans	1200
Overhemden	900
Pompen/Centrifugeren	1600

## Eindcentrifugeertoerental in het wasprogramma

Bij de programmakeuze wordt altijd het optimale centrifugeertoerental voor het wasprogramma op het display aangegeven. Bij wasprogramma's die met een \* zijn aangeduid in de tabel, komt het optimale toerental niet overeen met het maximale toerental.

Reduceren van het eindcentrifugeertoerental is mogelijk.

Het is echter niet mogelijk om een maximaal eindcentrifugeertoerental te kiezen dat hoger is dan het toerental dat in de tabel wordt vermeld.

## Centrifugeren voor en tussen de spelbeurten

Het wasgoed wordt na de hoofdwash en tussen de spelbeurten in gecentrifugeerd. Als het eindcentrifugeertoerental wordt verminderd, gaat dit eveneens op voor het toerental voor en tussen de spelbeurten. In het programma *Katoen* wordt er een extra spelbeurt ingelast als het toerental kleiner is dan 700 omw/min.

## Eindcentrifugeren uitschakelen (spoelstop)

- Kies met behulp van de toets *Toerental* de instelling  (Spoelstop). Het wasgoed blijft na de laatste spoelbeurt in het water liggen. Daardoor wordt de kreukvorming beperkt als u het wasgoed niet meteen na het einde van het programma uit de wasautomaat neemt.
- Centrifugeren op het einde van het programma starten:  
De wasautomaat stelt u het maximale centrifugeertoerental voor. U kunt een lager toerental kiezen. Met de toets *Start/Stop* start u het centrifugeren op het einde van het programma.
- Het programma beëindigen:  
Kies met behulp van de toets *Toerental* de instelling 0 omw/min (zonder centrifugeren) en druk op de toets *Start/Stop*.

Het water wordt weggepompt.

## Niet centrifugeren voor en tussen de spoelbeurten en op het einde van het programma

- Druk op de toets *Centrifugeren*.
- Kies de gewenste instelling 0 o/min.

Na de laatste spoelbeurt wordt het water weggepompt en de kreukbeveiliging ingeschakeld.

Bij deze instelling wordt in enkele programma's een extra spoelgang uitgevoerd.

# Startuitletstel

Met het startuitletstel kunt u een latere programmastart kiezen. De programmastart kunt u 15 minuten tot maximaal 24 uur uitstellen. Zo kunt u bijv. gebruiken van een goedkoper nachttarief voor de elektriciteit.

## Kiezen

- Druk op de toets *Startuitletstel*.

Op het display verschijnt volgende informatie:

Start over 00 :00 h

- Stel met de sensortoetsen  $\vee$  en  $\wedge$  de uren in en bevestig deze met de sensortoets *OK*.

Het display schakelt nu over naar:

Start over 05: 00 h

- Stel met de sensortoetsen  $\vee$  en  $\wedge$  de minuten in en bevestig deze met de sensortoets *OK*.

**Tip:** Bij vasthouden van de sensortoetsen  $\vee$  of  $\wedge$  worden de waarden automatisch af- of opgeteld.

## Starten

- Druk op de toets *Start/Stop*, om het startuitletstel en het wasprogramma te starten.

Op het display verschijnt:

Start over 05: 00 h

Na het verstrijken van deze tijd start het wasprogramma en geeft het display de programmaduur en het verloop van het programma aan.

## Wijzigen

Het startuitletstel kan op elk ogenblik worden gewijzigd.

- Druk op de toets *Startuitletstel*.

Tijd wijzigen

- Druk op de sensortoets *OK*.

Start over 05 :29 h

- Stel nu de gewenste starttijd in.

## Wissen en wasprogramma direct starten

- Druk op de toets *Startuitletstel*.

Tijd wijzigen

- Druk op de sensortoets  $\vee$ .

Direct starten

- Druk op de sensortoets *OK*, het wasprogramma wordt direct gestart.

# Programmaoverzicht

<b>Katoen</b>		<b>90°C tot koud</b>	<b>maximaal 8,0 kg</b>
Wasgoed	T-shirts, ondergoed, tafellakens, enzovoort, textiel uit katoen, linnen of gemengde weefsels		
Opmerking	De instellingen 60°/40°C verschillen van $\langle 60^{\circ}\text{C} \rangle / \langle 40^{\circ}\text{C} \rangle$ vanwege: <ul style="list-style-type: none"> <li>– kortere programmaduur</li> <li>– langere temperatuurbewhoudtijden</li> <li>– groter energieverbruik</li> </ul> Bij bijzondere hygiënische vereisten kiest u de temperatuurinstelling van 60°C of hoger.		
<b>Katoen</b>		$\langle 60^{\circ}\text{C} \rangle / \langle 40^{\circ}\text{C} \rangle$	<b>maximaal 8,0 kg</b>
Wasgoed	normaal vervuild katoenen wasgoed		
Opmerking	<ul style="list-style-type: none"> <li>– Deze instellingen zijn voor wat betreft het energie- en waterverbruik het meest efficiënt voor het wassen van katoenen wasgoed .</li> <li>– Als <math>\langle 60^{\circ}\text{C} \rangle</math> is de bereikte wastemperatuur lager dan 60°C, het wasvermogen komt overeen met het programma Katoen 60°C.</li> </ul>		
<b>Richtlijn voor testinstituten:</b>			
Testprogramma's volgens EN 60456 en energielabel conform richtlijn 1061/2010			
<b>Kreukherstellend</b>		<b>60°C tot koud</b>	<b>maximaal 4,0 kg</b>
Wasgoed	Textiel met synthetische vezels, gemengde weefsels of katoen met kreukherstellende eigenschappen		
Opmerking	Verminder bij kreukgevoelig wasgoed het eindcentrifugeertoerental.		

## Programmaoverzicht

<b>Wol</b> 		<b>40°C tot koud</b>	<b>maximaal 2,0 kg</b>
Wasgoed	Textiel van wol of met toevoegingen van wol		
Opmerking	Verminder bij kreukgevoelig textiel het eindcentrifugeertoerental.		
<b>Alleen spoelen / Stijven</b>		<b>Maximaal 8,0 kg</b>	
Textielsoort	<ul style="list-style-type: none"><li>– Wasgoed dat met de hand is gewassen en moet worden gespoeld</li><li>– Tafellakens, servetten en beroepskleding die moeten worden gesteven</li></ul>		
Tip	<ul style="list-style-type: none"><li>– Let bij kreukgevoelig wasgoed op het eindcentrifugeertoerental.</li><li>– Het te stijven wasgoed moet net gewassen, maar mag niet met wasverzachter nabehandeld zijn.</li><li>– Een bijzonder goed spoelresultaat met twee spoelgangen krijgt u door de optie <i>Extra water</i> in te schakelen.</li></ul>		
<b>Fijne was</b>		<b>60°C tot koud</b>	<b>maximaal 3,0 kg</b>
Wasgoed	Voor delicaat wasgoed uit synthetische vezels, gemengde weefsels, viscose Volgens de fabrikant wasbare gordijnen.		
Opmerking	<ul style="list-style-type: none"><li>– Door het fijne stof dat zich in gordijnen nestelt, is er vaak een programma met voorwas vereist. Kies daarom de vervuilingsgraad <i>Sterk</i>, zodat er een voorwas wordt uitgevoerd.</li><li>– Bij kreukgevoelig wasgoed het centrifugeertoerental uitschakelen</li></ul>		



# Programmaoverzicht

<b>Express 20</b>		<b>40°C tot koud</b>	<b>maximaal 3,5 kg</b>
Wasgoed	Textiel van katoen, dat nauwelijks is gedragen of nauwelijks vuil is		
Opmerking	De optie <i>Kort</i> wordt automatisch geactiveerd.		
<b>Donker textiel / Jeans</b>		<b>60°C tot koud</b>	<b>maximaal 3,0 kg</b>
Wasgoed	Zwart of donkerkleurig wasgoed van katoen, gemengde weefsels en jeansstoffen		
Opmerking	<ul style="list-style-type: none"> <li>– Was deze stukken binnenstebuiten.</li> <li>– Jeans verliest bij de eerste wasbeurten vaak wat kleur. Was lichte en donkere stukken daarom apart.</li> </ul>		
<b>Overhemden</b>		<b>60°C tot koud</b>	<b>maximaal 2,0 kg</b>
Wasgoed	Overhemden en bloezen van katoen en gemengde weefsels		
Opmerking	<ul style="list-style-type: none"> <li>– Kragen en manchetten moet u, in de mate waarin ze vuil zijn, op voorhand behandelen.</li> <li>– Gebruik voor overhemden en bloezen het programma <i>Zijde</i> .</li> </ul>		
<b>Pompen/Centrifugereren</b>		<b>–</b>	
Opmerking	<ul style="list-style-type: none"> <li>– Enkel pompen: Toerental op 0 omw/min zetten.</li> <li>– Let op het ingestelde toerental.</li> </ul>		

## Opties

De keuze of selectie van opties gebeurt via de daarvoor bestemde toetsen en het display.

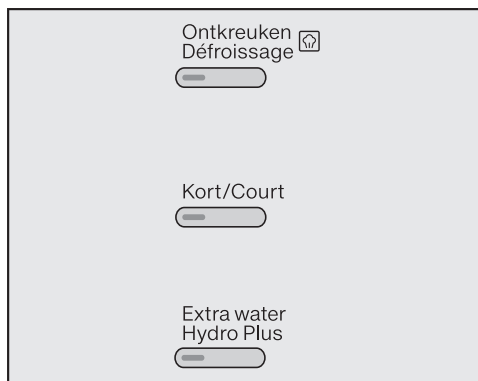

- Druk op de toets van de gewenste optie.

De overeenkomende toets gaat branden.

U kunt niet alle opties bij alle wasprogramma's kiezen.

Kunt u een bepaalde optie niet kiezen, dan is die voor dat wasprogramma niet voorzien.

### Ontkreuken

Om de kreukelvorming zo gering mogelijk te houden wordt de was aan het einde van het programma glad gemaakt. Om een optimaal resultaat te bereiken moet u de maximale belading 50% verminderen. Let op de informatie op het display. Een kleine belading verbetert het eindresultaat.

De bovenbekleding moet geschikt zijn voor de droger en strijkecht zijn.

### Kort

Voor licht bevuild wasgoed zonder zichtbare vlekken.

De wastijd wordt verkort.

### Extra water

De waterstand wordt bij het was- en spoelproces verhoogd en in het programma "Alleen spoelen / Stijven" wordt een tweede spoelgang uitgevoerd.

U kunt voor de optie *Extra water* verschillende varianten instellen. Zie hoofdstuk: "Instellingen".

## Welke opties kunnen bij welke programma's worden gekozen?

Bij programma's die hier **niet** zijn genoemd kan geen van onderstaande opties worden ingeschakeld.

	Voorwas <sup>1)</sup>	Ontkreuken 	Kort	Extra water
Katoen	<b>x</b>	<b>x</b>	<b>x</b>	<b>x</b>
Kreukherstellend	<b>x</b>	<b>x</b>	<b>x</b>	<b>x</b>
Alleen spoelen / Stijven	–	–	–	<b>x</b>
Fijne was	<b>x</b>	<b>x</b>	<b>x</b>	<b>x</b>
Express 20	–	<b>x</b>	<b>x</b> <sup>2)</sup>	–
Donker wasgoed/ Jeans	<b>x</b>	<b>x</b>	<b>x</b>	<b>x</b>
Overhemden	<b>x</b>	<b>x</b> <sup>2)</sup>	<b>x</b>	<b>x</b>















**x** = Deze functie kan worden gekozen.

– = Kan niet worden ingeschakeld

1) = Wordt automatisch ingeschakeld bij vuilgraad Sterk

2) = Kan worden uitgeschakeld

## Programmaverloop

	Hoofdwass		Spoelen		Centrifugeren
	Waterpeil	Wassnelheid	Waterpeil	Spoelbeurt	
Katoen		(A)		2-5 <sup>1)2)3)</sup>	✓
Kreukherstellend		(B)		2-4 <sup>2)3)</sup>	✓
Wol 		(E)		2	✓
Alleen spoelen / Stijven		(B)		0-1 <sup>5)</sup>	✓
Fijne was		(C)		2-4 <sup>2)3)</sup>	✓
Express 20		(A)		1	✓
Donker textiel / Jeans		(B)		3-5 <sup>2)3)</sup>	✓
Pompen/Centrifugeren	-	-	-	-	✓

De legende vindt u op de volgende pagina.

-  = Lage waterstand  
 = Middelste waterstand  
 = Hoge waterstand  
Ⓐ = Intensief ritme  
Ⓑ = Normaal ritme  
Ⓒ = Sensitief ritme  
Ⓓ = Schommelritme  
Ⓔ = Handwasritme  
✓ = Wordt uitgevoerd  
– = Wordt niet uitgevoerd

De automaat beschikt over een volledig elektronische besturing met beladingsautomaat. Tijdens een wasprogramma zuigt het wasgoed water op. Om hoeveel water het gaat hangt af van de hoeveelheid wasgoed en het soort textiel. Hoe groter het absorptievermogen van het wasgoed is, des te meer water er moet worden bijgepompt. De elektronica van de automaat kan de hoeveelheid water meten die het wasgoed opneemt en die moet worden bijgepompt. Het programmaverloop en de wastijd zijn bij de diverse programma's dus verschillend.

Het programmaverloop van de hier vermelde programma's slaat op het basisprogramma met maximale belading. Uw wasautomaat houdt u tijdens het programma op de hoogte van het programmaverloop.

## Nadere bijzonderheden over het programmaverloop:

### Kreukbeveiliging:

De trommel draait nog 30 minuten na afloop van het programma om kreukvorming te voorkomen.

Uitzondering: In het programma *Wol* is er geen kreukbeveiliging. De wasautomaat kan altijd worden geopend.

- 1) Wordt er een temperatuur gekozen van  $\langle 60^{\circ}\text{C} \rangle$  en hoger, dan worden er 2 spoelgangen uitgevoerd. Wordt er een temperatuur gekozen van onder  $\langle 60^{\circ}\text{C} \rangle$ , dan worden er 3 spoelgangen uitgevoerd.
- 2) Een extra spoelgang wordt uitgevoerd, wanneer:
  - er te veel schuim in de trommel zit;
  - er een lager eindcentrifuge-toerental is ingesteld dan 700 omw/min;
  - *Zonder* centrifugeren is gekozen.
- 3) Een extra spoelgang wordt uitgevoerd, wanneer:
  - de optie *Extra water* is ingeschakeld en daarvoor onder *Instellingen* de variant Extra spoelgang of de variant Water + en Extra spoelgang is gekozen.
- 4) Centrifugeren: Om de lucht uit het kussen te persen centrifugeert het apparaat een keer, voordat het met wassen begint. Hierna stroomt het water voor de hoofdwas via vakje  in de automaat.
- 5) Een extra spoelgang wordt uitgevoerd, wanneer:
  - de optie *Extra water* is ingeschakeld.

# Onderhoudssymbolen op het etiket

Wassen	
Het aantal graden in het kuipsymbool geeft de maximumtemperatuur aan waarmee u het wasgoed mag wassen.	
	normale mechanische belasting
	spaarzame mechanische belasting
	zeer spaarzame mechanische belasting
	handwas
	niet wasbaar

## Voorbeelden voor de programmakeuze

Programma	Symbolen op het onderhoudsetiket
Katoen	
Kreukherstellend	
Fijne was	
Wol	
Express 20	

Drogen	
De stippen geven de temperatuur aan	
	Normale temperatuur
	Lagere temperatuur
	niet geschikt voor de droogautomaat

Strijken en mangelen	
De punten geven de temperatuurbereiken aan	
	ca. 200 °C
	ca. 150 °C
	ca. 110 °C
	Strijken met stoom kan niet omkeerbare schade veroorzaken
	niet strijken/mangelen

Professionele reiniging	
	Reiniging met chemische oplosmiddelen. De letters geven het reinigingsmiddel aan.
	Vochtig reinigen
	Niet chemisch reinigen

Bleken	
	Elk oxidatiebleekmiddel toegelaten
	Enkel zuurstofbleekmiddel toegelaten
	Niet bleken

## Afbreken

Na de start van een wasprogramma kunt u dat om het even wanneer afbreken.

- Druk op de toets *Start/Stop*.

In het display verschijnt:

Programma afbreken

- Raak de sensortoets *OK* aan.

De wasautomaat pompt het sop af. Op het display verschijnt:

Progr. afgebroken

- Maak de deur open.
- Neem het wasgoed uit de trommel.

## Wanneer u een ander programma wilt kiezen

- Sluit de deur.
- Kies het gewenste programma.
- Doe eventueel wasmiddel in de wasmiddellade.
- Druk op de toets *Start/Stop*.

Het nieuwe programma wordt gestart.

## Onderbreken

- Schakel de wasautomaat met de toets ① uit .
- Schakel de wasautomaat weer in met de toets ① om verder te gaan.

## Wijzigen

### programma

Een wijziging is niet meer mogelijk nadat het programma is gestart.

### Temperatuur

Een wijziging is mogelijk binnen de eerste vijf minuten, behalve bij het programma *Katoen*.

- Druk op de toets *Temperatuur*.
- Wijzig via de sensortoetsen  $\vee$ ,  $\wedge$  en *OK* de temperatuur.

### Centrifugeertoerental

Een wijziging is mogelijk zolang het eindcentrifugereren niet is begonnen.

- Druk op de toets *Toerental*.
- Wijzig via de sensortoetsen  $\vee$ ,  $\wedge$  en *OK* het centrifugeertoerental.

### Opties

Tot vijf minuten na de start van een programma kunt u de opties *Kort* en *Extra water* er al dan niet bij kiezen.

**Tip:** De kinderbeveiliging voorkomt het veranderen of afbreken van een programma.

# Programmaverloop wijzigen

---

## Was toevoegen of uitnemen

- Druk op de toets *Start/Stop*.

In het display verschijnt:

Programma afbreken 

- Verplaats de lijst met de sensortoetsen  $\vee$  of  $\wedge$  op:

Trommel bijvullen 

- Raak de sensortoets *OK* aan.

Als deze melding niet in het display verschijnt, kan er geen wasgoed meer aan worden toegevoegd.

Het wasprogramma wordt gestopt en de deur wordt ontgrendeld.

- Maak de deur open.
- U kunt nu wasgoed toevoegen of naar wens wasgoed uitnemen.
- Sluit de deur.
- Druk op de toets *Start/Stop*.

Het wasprogramma wordt voortgezet.

Let daarbij op het volgende:

Zodra het programma van start is gegaan, "merkt" de wasautomaat geen wijzigingen meer op in de hoeveelheid wasgoed.

Het toestel altijd uit van een volledige lading als u de toesteldeur hebt open-gemaakt om wasgoed toe te voegen of voortijdig uit te nemen.

### De vuldeur gaat niet open wanneer:

- de watertemperatuur hoger is dan **55 °C**.
- het water een bepaald peil heeft overschreden.
- het programma de stap *Centrifugeren* heeft bereikt.

Wanneer u in de bovengenoemde toestanden de deur wilt openen, moet u het programma afbreken.

Bij een temperatuur boven 55°C in de trommel blijft de deurvergrendeling actief. Pas nadat de temperatuur is gedaald tot onder 55°C wordt de deurvergrendeling uitgeschakeld.



## Kinderslot

De kinderbeveiliging voorkomt dat tijdens het uitvoeren van een wasprogramma de temperatuur, het toerental of de opties kunnen worden veranderd.

### Kinderbeveiliging inschakelen

- Druk op de toets *Start/Stop*.

Op het display verschijnt:

Programma afbreken 

- Verplaats de lijst met de sensortoetsen  $\vee$  of  $\wedge$  op.

Kinderbev. activeren 

- Druk op de sensortoets *OK*.

### Kinderbeveiliging uitschakelen

- Ga te werk zoals bij Kinderbeveiliging inschakelen.

Op het display staat:

Kinderb. deactiveren 

- Druk op de sensortoets *OK*.

De kinderbeveiliging is nu uitgeschakeld.

# Wasmiddel

---

## Het juiste wasmiddel

U kunt alle wasmiddelen gebruiken die voor huishoudelijke wasautomaten geschikt zijn. De gebruiks- en doseeraanwijzingen vindt u op de verpakking van het wasmiddel.

## De dosering hangt af van:

- de mate waarin het wasgoed vuil is
- de hoeveelheid wasgoed
- de waterhardheid  
Als u de waterhardheid niet kent, kunt u inlichtingen inwinnen bij uw waterdistributiemaatschappij.

## Onthardingsmiddel

Om wasmiddel te sparen kunt u een onthardingsmiddel toevoegen aan water met hardheid II en III. De juiste dosering daarvan vindt u op de verpakking terug. Doe eerst het wasmiddel en dan pas het onthardingsmiddel in het laadvakje.

Het wasmiddel kunt u dan doseren zoals voor water met hardheid I.

## Waterhardheid

Hardheidscategorie	Totale hardheid in mmol	Duitse hardheid °d
I (zacht)	0 – 1,5	0 – 8,4
II (medium)	1,5 – 2,5	8,4 – 14
III (hard)	hoger dan 2,5	hoger dan 14

## Doseerhulpen

Gebruik voor de dosering van het wasmiddel de door de wasmiddelfabrikant geleverde doseerhulpen (kogels), met name bij de dosering van vloeibaar wasmiddel.

## Navulverpakkingen

Gebruik bij de aankoop van wasmiddelen indien mogelijk navulverpakkingen om het afval te verminderen.

## Nabehandelmiddel voor wasgoed

### Wasverzachter

zorgt ervoor dat de was zacht aanvoelt en vermindert de elektrostatische oplading tijdens machinaal drogen.

### Vormspoeler

is een vloeibaar synthetisch stijfjel. Het zorgt ervoor dat het wasgoed wat steviger aanvoelt.

### Stijfjel

geeft het wasgoed een stijver en voller effect.

## Aanbevolen Miele wasmiddelen

De Miele wasmiddelen zijn speciaal door Miele voor Miele wasautomaten ontwikkeld. U kunt deze bestellen in de Miele Online Shop op [www.miele-shop.be](http://www.miele-shop.be) of via de dienst Onderdelen en toebehoren van Miele. Ze zijn ook verkrijgbaar bij uw Miele-handelaar.

	Miele UltraWhite	Miele UltraColor	Miele Cap 	Miele Cap 	Miele Cap 
Katoen	✓	✓	-	Ⓕ	Ⓗ
Kreukherstellend	-	✓	-	Ⓕ	Ⓗ
Wol 	-	-	Ⓓ	-	-
Alleen spoelen/stijven	-/-	-/-	-/-	Ⓕ/-	-/-
Fijne was	-	✓	-	Ⓕ	-
Express 20	-	✓	-	Ⓕ	-
Donker/jeans	-	✓	-	Ⓕ	-
Overhemden	✓	✓	-	Ⓕ	Ⓗ

✓ Aan te bevelen

- Niet aan te bevelen

Ⓐ Sport

Ⓑ Dons

Ⓒ Outdoor

Ⓓ WoolCare

Ⓔ SilkCare

Ⓕ Wasverzachter

Ⓖ Impregneren

Ⓗ Booster

# Wasmiddel

---

## Wasmiddelaanbevelingen conform de verordening (EU) nr. 1015/2010

De aanbevelingen gelden voor de temperatuurbereiken zoals aangegeven in de rubriek "Programmaoverzicht".

	Universeel-	Kleur-	Fijn- en wol-	Speciaal-
			wasmiddel	
Katoen	✓	✓	-	-
Kreukherstellend	-	✓	-	-
Wol 	-	-	✓	✓
Fijne was	-	-	✓	-
Express 20	-	✓ <sup>1)</sup>	-	-
Donker/jeans	-	✓ <sup>1)</sup>	-	✓
Overhemden	✓	✓	-	-

✓ Aan te bevelen

- Niet aan te bevelen

1) Vloeibaar wasmiddel

2) Waspoeder

## Wasverzachter, vormspoeler of vloeibaar stijfisel aan het einde van het wasprogramma

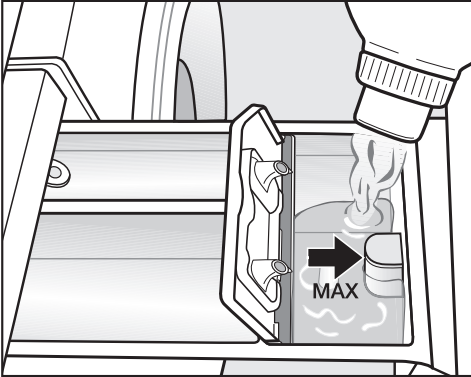

- Doe wasverzachter, vormspoeler of vloeibaar stijfisel in vakje ☘ of plaats de betreffende capsule. **Hou rekening met de maximale vulhoogte.**

Het middel wordt bij de laatste spoelbeurt opgenomen. Na het wasprogramma blijft er een kleine hoeveelheid water staan in vakje ☘.

Maak na een aantal automatische stijfiselbeurten de wasmiddellade schoon. Reinig vooral de zuighevel.

## Apart spoelen met wasverzachter, appreteermiddel of stijfisel

Stijfisel moet zijn voorbereid zoals beschreven op de verpakking.

**Tip:** Bij het spoelen met wasverzachter de optie *Extra water* inschakelen.

- Doseer wasverzachter in vakje ☘ of plaats een Cap met wasverzachter.
- Doseer vloeibaar stijfisel in vakje ☘ en poedervormig of half-vloeibaar stijfisel in vakje ☐.
- Kies het programma *Alleen spoelen / Stijven*.
- Wijzig het centrifugetoerental indien nodig.
- Tip bij gebruik van een Cap de Cap ☐ - toets aan.
- Druk op de toets *Start/Stop*.

## Ontkleuren / kleuren

⚠ **Geen** ontkleuringsmiddel in de wasautomaat gebruiken. Deze middelen kunnen corrosie veroorzaken in de wasautomaat.

Kleurmiddelen mag u enkel in beperkte mate - als voor een huishouden - in de wasautomaat gebruiken. Het zout dat bij het kleuren wordt gebruikt, tast bij voortdurend gebruik het roestvrij staal aan. Houd u strikt aan de richtlijnen van de fabrikant van het kleurmiddel.

## Reiniging en onderhoud

### De ommanteling en het bedieningspaneel reinigen

⚠ Trek de stekker uit het stopcontact voor u het toestel reinigt en onderhoudt.

⚠ Spuit de wasautomaat in geen geval af met een waterslang.

- Was de ommanteling en het bedieningspaneel van het toestel met een zacht reinigingsmiddel of sopje af. Wrijf ze daarna met een zachte doek droog.
- Maak de trommel met een geschikt middel voor roestvrij staal schoon.

⚠ Gebruik geen schuur- of oplosmiddelen. Reinigingsmiddelen voor glas of voor universeel gebruik zijn ook af te raden! Ze kunnen schade toebrengen aan kunststof oppervlakken of andere onderdelen.

### De wasmiddellade schoonmaken

De inspuitsbakjes voor het wasmiddel voor voor- en hoofdwash zijn zelfreinigend.

Uit hygiënische overwegingen moeten de inspuitsbakjes voor het wasmiddel regelmatig worden gereinigd.

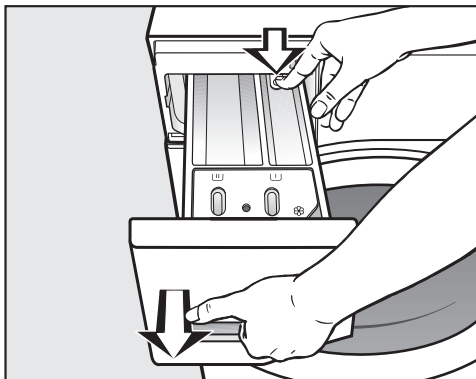

- Trek de wasmiddellade tot aan de aanslag uit. Druk op de ontgrendelknop en trek de lade helemaal uit de machine.
- Maak de wasmiddellade met warm water schoon.

## De zuighevel en het wasverzachterkanaal reinigen

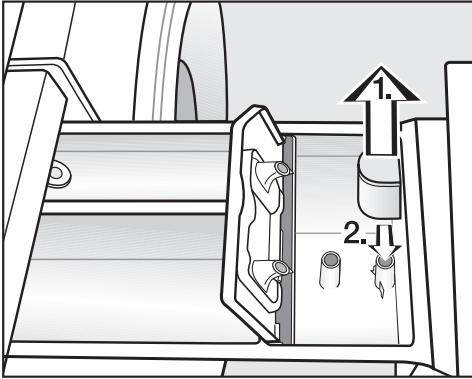

### ■ Zuighevel reinigen.

1. Trek de zuighevel uit het vakje  en maak hem onder stromend warm water schoon. Maak ook het buisje schoon waarover de zuighevel wordt geschoven.
2. Steek de zuighevel weer op zijn plaats.

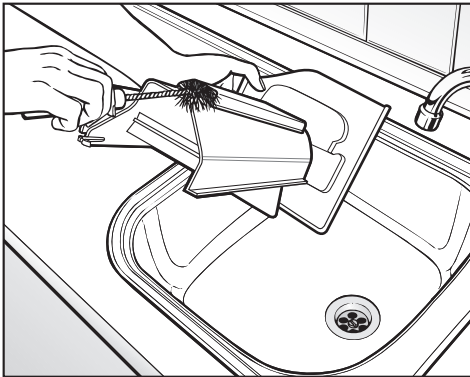

- Maak met warm water en een borstel het wasverzachterkanaal schoon.

Maak na een aantal stijfselbeurten de zuighevel heel grondig schoon. Stijfsel kan plakkerig worden.

## De zitting van de wasmiddellade reinigen

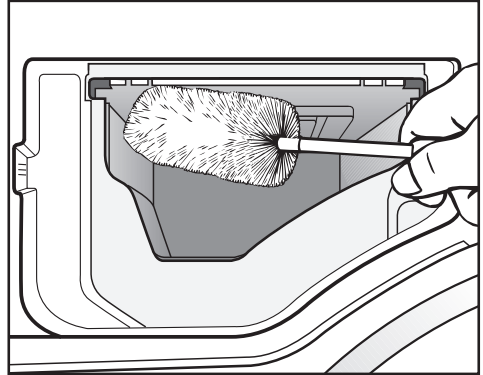

- Verwijder wasmiddelresten en kalkafzettingen met behulp van een flessenborstel uit de openingen van de wasmiddellade.

# Reiniging en onderhoud

## Het watertoevoerzeefje reinigen

De wasautomaat heeft een zeefje om de klep van de watertoevoer te beschermen. Het zeefje in de schroefkoppeling van de toevoerslang moet u zo wat om de 6 maanden nakijken. Bij vaak voorkomende onderbrekingen in de watertoevoer moet dat eerder gebeuren.

- Draai de waterkraan dicht.
- Schroef de toevoerslang van de waterkraan los.

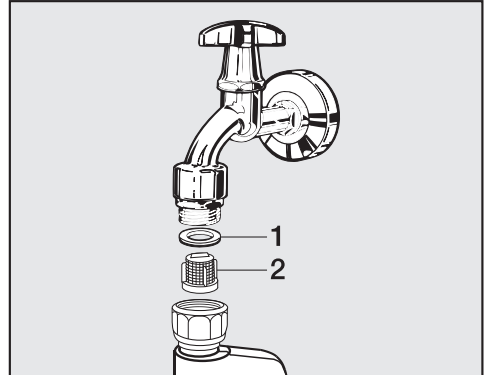

- Trek de rubber dichting **1** uit de voering.
- Neem het handvat van de kunststof zeef **2** met een combinatie- of punttang vast en trek de zeef eruit.
- Plaats alles terug in omgekeerde volgorde.

Draai de schroefkoppeling vast op de waterkraan en draai die open. Als er water uitloopt, draai de schroefkoppeling dan wat vaster aan.

Na het reinigen **moet** u het zeefje beslist weer monteren.



## Hulp bij storingen



De meeste storingen en fouten die bij het dagelijks gebruik kunnen voorkomen, kunt u zelf verhelpen. In heel wat gevallen bespaart u tijd en kosten omdat u dan geen beroep hoeft te doen op de Technische Dienst van Miele.

De volgende tabellen kunnen een leidraad zijn om de oorzaken van een bepaalde storing te vinden en weg te nemen. Let echter op het volgende:

 Reparaties aan elektrische toestellen mag u enkel en alleen door een erkend vakman laten uitvoeren. Door ondeskundig uitgevoerde herstellingen kunnen er niet te onderschatten risico's voor de gebruiker ontstaan.









Sommige informatie op het display neemt meerdere regels in beslag en kan door aanraken van de sensortoetsen  $\vee$  of  $\wedge$  volledig worden gelezen.

## Er kan geen wasprogramma worden gestart

Probleem	Oorzaak en oplossing
<b>Het display blijft donker en het controlelampje van de toets Start/Stop gaat niet aan.</b>	De wasautomaat krijgt geen stroom. <ul style="list-style-type: none"><li>■ Controleer of de stekker in het stopcontact is gestoken.</li><li>■ Controleer of de zekering in orde is.</li></ul>
	De wasautomaat is omwille van energiebesparing automatisch uitgeschakeld. <ul style="list-style-type: none"><li>■ Schakel de wasautomaat weer in met de toets .</li></ul>
<b>Het display vraagt u een pincode in te voeren.</b>	De pincode is actief. <ul style="list-style-type: none"><li>■ Voer de pincode in en bevestig de code. Schakel de pincode uit als u wenst dat die vraag niet meer verschijnt wanneer u het toestel de volgende keer inschakelt.</li></ul>
<b>Het display meldt:</b>  Miele  Deurvergrendel.	De deur is niet goed gesloten. De vergrendeling van de deur is niet goed vergrendeld. <ul style="list-style-type: none"><li>■ Sluit de deur nogmaals.</li><li>■ Start het programma opnieuw. Verschijnt deze foutmelding opnieuw, doe dan een beroep op de Technische Dienst van Miele.</li></ul>

## Wat gedaan als . . .

### Het display toont de volgende fout en het programma is afgebroken

Probleem	Oorzaak en oplossing
 Watertoevoer Zie 	De watertoevoer is geblokkeerd of wordt belemmerd. <ul style="list-style-type: none"><li>■ Controleer of de waterkraan ver genoeg is geopend.</li><li>■ Controleer of de toevoerslang is geknikt.</li><li>■ Controleer of de waterdruk te laag is.</li></ul>
	Het zeefje in de watertoevoer is verstopt. <ul style="list-style-type: none"><li>■ Maak het zeefje schoon.</li></ul>
 Waterafvoer Zie 	De waterafvoer is geblokkeerd of wordt belemmerd. De waterafvoerslang ligt te hoog. <ul style="list-style-type: none"><li>■ maak de filter en de afvoerpomp schoon.</li><li>■ De maximum opvoerhoogte bedraagt 1m.</li></ul>
 Waterproof Miele 	Het lekbeveiligingssysteem van Miele heeft gereageerd. <ul style="list-style-type: none"><li>■ Draai de waterkraan dicht.</li><li>■ Neem contact op met de klantendienst van Miele.</li></ul>
 Miele  Storing F	Er is een storing opgetreden. <ul style="list-style-type: none"><li>■ Start het programma nog eens. Als de foutmelding weer wordt weergegeven, doe dan een beroep op de Technische Dienst.</li></ul>

Om de foutmelding uit te schakelen: Schakel de wasautomaat met de toets  uit .

## Het display toont de volgende fout aan het einde van het programma

Probleem	Oorzaak en oplossing
<b>i</b> Stel de wasaut.	<p>Het stomen kon niet naar behoren worden uitgevoerd.</p> <ul style="list-style-type: none"><li>■ Controleer of de wasmachine loodrecht is opgesteld zoals beschreven in rubriek "Opstellen en aansluiten", alinea "De wasautomaat horizontaal zetten".</li><li>■ Controleer of de maximale afpomphoogte van 1 meter niet is overschreden.</li></ul> <p>Wanneer de foutmelding opnieuw wordt weergegeven, neemt u contact op met de Technische Dienst van Miele. De wasautomaat kan met beperkte functies in gebruik blijven.</p>
<b>i</b> Controleer de dosering.	<p>Er werd tijdens het wassen te veel schuim gevormd.</p> <ul style="list-style-type: none"><li>■ Gebruik bij de volgende wasbeurt minder wasmiddel. Let op de doseringsaanwijzingen op de verpakking van het wasmiddel.</li></ul>
<b>i</b> Hygiëne-info	<p>Er werd gedurende relatief lange tijd geen wasprogramma met een temperatuur van meer dan 60°C gestart.</p> <ul style="list-style-type: none"><li>■ Om kiem- en geurvorming in de wasautomaat te voorkomen, start u het programma <i>Apparaat reinigen</i> met de Miele Machinereiniger of een algemeen poedervormig wasmiddel.</li></ul>



De opmerkingen worden aan het einde van het programma en bij het inschakelen van de wasautomaat weergegeven en moeten met de sensortoets *OK* worden bevestigd.

# Wat gedaan als . . .

## Algemene problemen met de wasautomaat

Probleem	Oorzaak en oplossing
<b>De wasautomaat staat tijdens het centrifugeren te trillen.</b>	Het toestel rust niet meer gelijkmatig op de 4 voetjes. De contraeroeren zijn niet vastgeschroefd. <ul style="list-style-type: none"><li>■ Stel de wasautomaat stabiel op. Schroef de contraeroeren vast.</li></ul>
<b>De wasautomaat heeft het wasgoed niet zoals gewoonlijk gecentrifugeerd en het wasgoed is nog nat.</b>	Tijdens het eindcentrifugeren werd een groot onevenwicht gemeten en werd het toerental automatisch verminderd. <ul style="list-style-type: none"><li>■ Doe altijd grote en kleine stukken textiel in de trommel om een betere verdeling te verzekeren.</li></ul>
<b>U hoort ongewone pompgeluiden.</b>	Geen fout! Het is normaal dat u bij het begin en op het einde van de pompfase slurpgeluiden hoort.
<b>In de wasmiddellade zijn vrij veel wasmiddelen achtergebleven.</b>	De stromingdruk van het water is onvoldoende. <ul style="list-style-type: none"><li>■ Maak het watertoevoerzeefje schoon.</li><li>■ Kies eventueel de optie <i>Extra water</i>.</li></ul>
	In combinatie met onthardingsmiddelen heeft waspoeder de neiging samen te klonten. <ul style="list-style-type: none"><li>■ Maak de wasmiddellade schoon en voeg voortaan eerst het was- en dan het onthardingsmiddel toe.</li></ul>
<b>De wasverzachter wordt niet volledig opgenomen of er blijft te veel water in vakje ☼ staan.</b>	De zuighevel zit niet juist of is verstopt. <ul style="list-style-type: none"><li>■ Maak de zuighevel schoon. Zie rubriek "Reiniging en onderhoud van het toestel", alinea "De wasmiddellade schoonmaken".</li></ul>

## Algemene problemen met de wasautomaat



Probleem	Oorzaak en oplossing
<b>Aan het einde van het programma is er nog vloeistof in de cap</b>	Het afvoerpijpje in de wasmiddellade, waar de cap op wordt geplaatst, is verstopt. <ul style="list-style-type: none"> <li>■ Reinig het pijpje.</li> </ul>
	Geen fout! Vanwege technische redenen blijft er een kleine rest-hoeveelheid water in de cap achter.
<b>Er staat water in het vakje voor de wasverzachter naast de cap</b>	De sensortoets <i>Cap</i>  is niet geactiveerd of na de laatste wasbeurt is de lege cap niet verwijderd. <ul style="list-style-type: none"> <li>■ Let er bij het plaatsen van de volgende cap op dat de sensortoets <i>Cap</i>  wordt geactiveerd.</li> <li>■ Verwijder de cap en gooi hem weg na elke wasbeurt.</li> </ul>
	Het afvoerpijpje in de wasmiddellade, waar de cap op wordt geplaatst, is verstopt. <ul style="list-style-type: none"> <li>■ Reinig het pijpje.</li> </ul>
<b>Op het display staat een vreemde taal.</b>	Onder "Instellingen, Taal  " werd een andere taal gekozen. <ul style="list-style-type: none"> <li>■ Stel de taal in die u wenst. Het vlagsymbool kan daarbij helpen.</li> </ul>
<b>Het display is niet verlicht.</b>	Het display werd automatisch uitgeschakeld om stroom te besparen (stand-by). <ul style="list-style-type: none"> <li>■ Druk op een toets. Het toestel staat niet meer in stand-by.</li> </ul>

# Wat gedaan als . . .

## Een niet-bevredigend wasresultaat

Probleem	Oorzaak en oplossing
<b>Het wasgoed wordt met vloeibaar wasmiddel niet proper</b>	Vloeibaar wasmiddel bevat geen bleekmiddel. Fruit-, koffie- of theeplekken zijn niet altijd weg te krijgen. <ul style="list-style-type: none"><li>■ Gebruik waspoeder dat bleekmiddel bevat.</li><li>■ Gebruik een desbetreffende cap of voeg vlekkenmiddel toe in het vakje (U).</li><li>■ Giet nooit vloeibaar wasmiddel en vlekkenmiddel samen in de wasmiddellade.</li></ul>
<b>Aan het gewassen textiel kleven grijze elastische resten.</b>	U hebt te weinig wasmiddel gebruikt. Het wasgoed was sterk bevuild met vet (olie, zalf). <ul style="list-style-type: none"><li>■ Gebruik bij dergelijk vuil wasgoed meer waspoeder of gebruik vloeibaar wasmiddel.</li><li>■ Start voor de volgende wasbeurt het wasprogramma <i>Apparaat reinigen</i> met de Miele Machinereiniger of een algemeen poedervormig wasmiddel.</li></ul>
<b>Er bevinden zich witte, wasmiddelachtige restjes op gewassen donker textiel.</b>	Het wasmiddel bevat in water onoplosbare bestanddelen (zeolieten) om het water te ontharden. Die hebben zich op het wasgoed vastgezet. <ul style="list-style-type: none"><li>■ Probeer de restjes na het drogen met een borstel te verwijderen.</li><li>■ Was donker wasgoed voortaan met een wasmiddel zonder zeolieten. Vloeibare wasmiddelen bevatten meestal geen zeolieten.</li><li>■ Was het wasgoed met het programma <i>Donker/jeans</i>.</li></ul>

## De deur gaat niet open

Probleem	Oorzaak en oplossing
<p><b>De deur kan tijdens de wasbeurt niet worden geopend.</b></p>	<p>Tijdens de wasbeurt is de trommel vergrendeld.</p> <ul style="list-style-type: none"> <li>■ Druk op de toets <i>Start/Stop</i>.</li> <li>■ Kies via de sensortoets <i>∨ Afbreken</i> of <i>Wasgoed toevoegen</i>.</li> </ul> <p>De deur wordt ontgrendeld en u kunt de deur openen.</p> <hr/> <p>Er staat water in de trommel en de wasautomaat kan het niet wegpompen.</p> <ul style="list-style-type: none"> <li>■ Maak de filter en de afvoer pomp schoon zoals beschreven in de rubriek "De vuldeur openen bij verstopte afvoer en/of stroomonderbreking".</li> </ul> <hr/> <p>De waterstand in de trommel is te hoog.</p> <ul style="list-style-type: none"> <li>■ Breek het programma af. De wasautomaat pompt het aanwezige water af.</li> </ul>
<p><b>Nadat een programma is afgebroken staat:</b> Comfortkoelen in het display.</p>	<p>Om u te beschermen tegen verbranding kan de deur bij een watertemperatuur hoger dan 55 °C niet worden geopend.</p> <ul style="list-style-type: none"> <li>■ Wacht een paar minuten tot de temperatuur in de trommel is gezakt en de melding in het display verdwijnt.</li> </ul>
<p><b>Het display meldt:</b>  Miele  Deurontgrendel.</p>	<p>Het deurslot is geblokkeerd.</p> <ul style="list-style-type: none"> <li>■ Neem contact op met de klantendienst van Miele.</li> </ul>

# Wat gedaan als . . .

## De vuldeur openen bij verstopte afvoer en/of stroomonderbreking

- Schakel de wasautomaat uit.

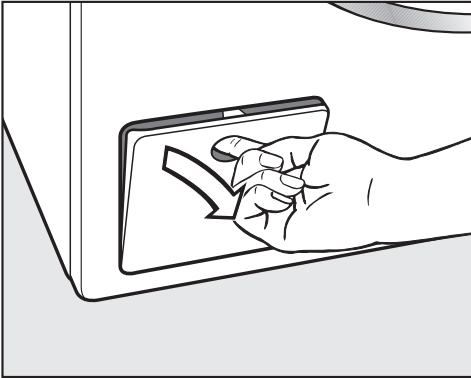

- Open de klep van de afvoerpomp.

### Verstopte afvoer

Indien de afvoer verstopt is, kan er een grote hoeveelheid water in de wasautomaat staan.

 **Voorzichtig:** als er kort voordien met hoge temperaturen gewassen werd, kunt u zich verbranden!

## Het water aflaten

Draai de filter niet uit het toestel.

- Zet een schaal onder het luikje, bijvoorbeeld een bakblik.

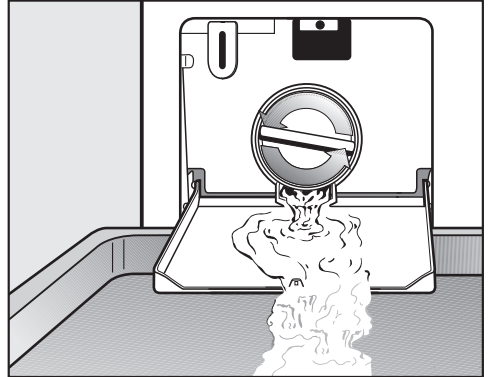

- Draai de filter langzaam open totdat er water uitloopt.
- Draai de filter weer dicht om het uitlopen van het water te onderbreken.

Als er geen water meer uitloopt:

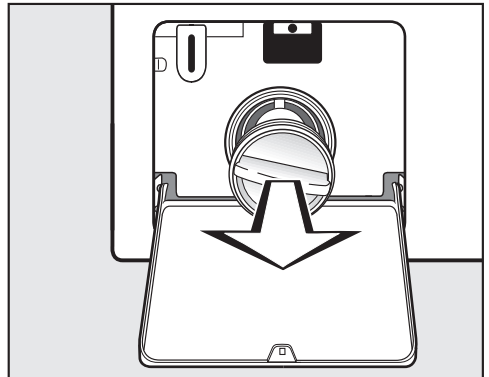

- Draai de filter helemaal uit het toestel.



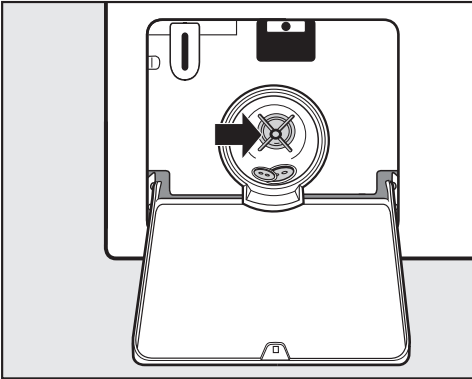

- Maak de filter grondig schoon.
- Kijk na of de pompvleugel vlot ronddraait. Er kunnen evt. voorwerpen zoals knopen en munten in geklemd zitten. Die moet u verwijderen. Maak de binnenkant schoon.
- Zet de filter weer op zijn plaats en draai hem goed vast.

⚠ Wordt de filter niet teruggeplaatst en vastgedraaid, dan loopt er water uit de wasautomaat.

### Deur openen

⚠ Controleer altijd of de trommel stilstaat voor u de was uit het toestel haalt. Grijpt u in een trommel die nog draait, dan kunt u zich verwonden.

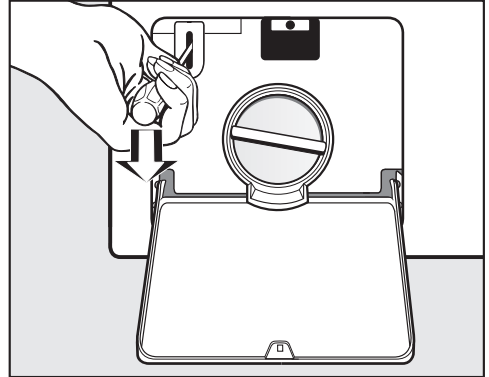

- Ontgrendel de deur met behulp van een schroevendraaier.
- Maak de deur open.

# Service-afdeling

---

## Reparaties

Neem bij storingen die u zelf niet kunt oplossen contact op met:

- de Miele-vakhandel of
- de Technische Dienst van Miele

Het telefoonnummer van de Technische Dienst van Miele vindt u aan het einde van deze gebruiksaanwijzing.

De Technische Dienst van Miele heeft het model en het nummer van uw wasautomaat nodig. Beide gegevens staan vermeld op het typeplaatje. Dat vindt u, als de deur openstaat, boven het kijkglas.

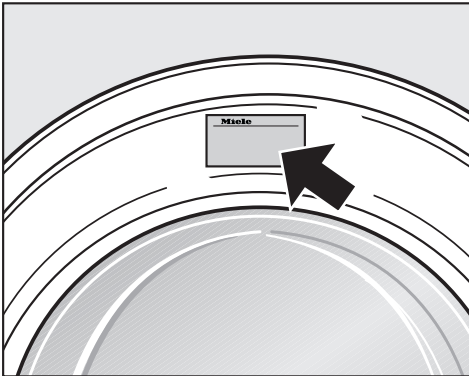

## Duur en voorwaarden van de waarborg

De waarborgperiode van de wasautomaat bedraagt 2 jaar.

Meer gegevens omtrent de voorwaarden van de waarborg vindt u in het bijgevoegde garantieboekje.

## Mits toeslag verkrijgbaar toebehoren

Voor deze wasautomaat kunt u bij uw Miele-handelaar of bij de Technische Dienst van Miele toebehoren kopen.

## Vooraanzicht

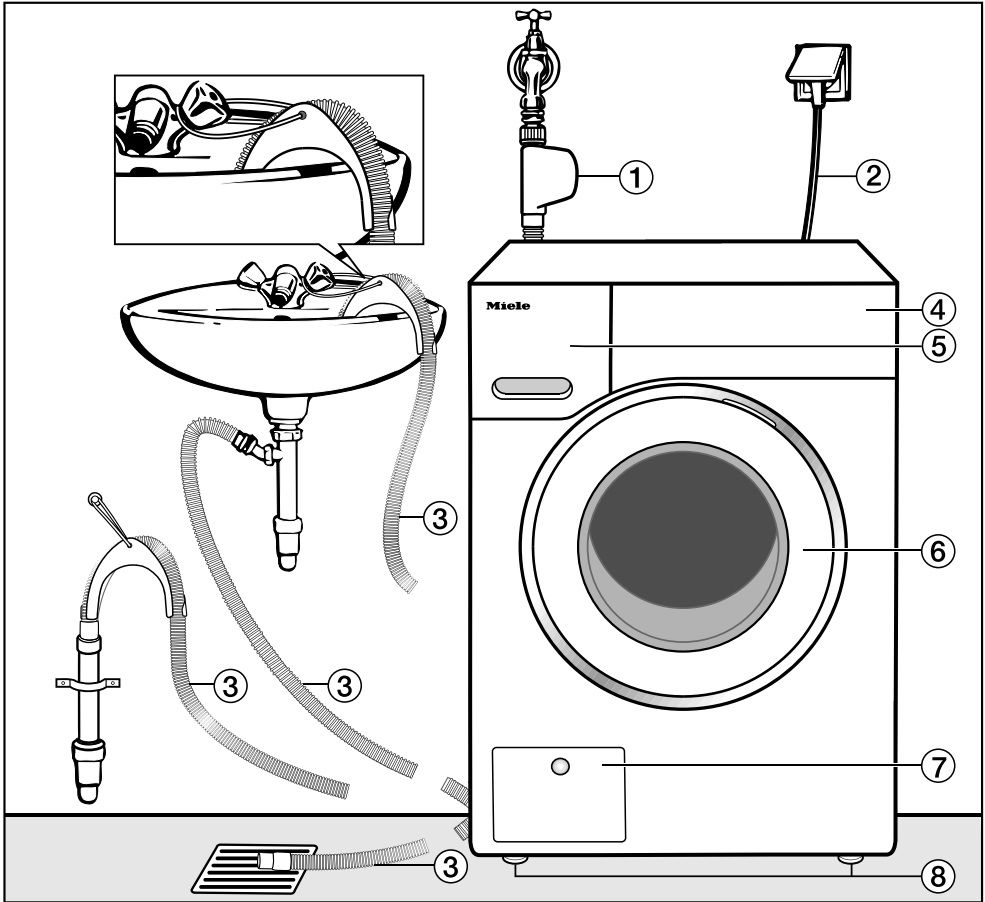

- ① Toevoerslang waterproof-systeem
- ② Elektrische aansluiting
- ③ Afvoerslang met bochtstuk (afneembaar) met afvoermogelijkheden
- ④ Bedieningspaneel
- ⑤ Wasmiddellade
- ⑥ Deur
- ⑦ Luik waarachter de filter, de afvoerpomp en de noodontgrendeling zitten
- ⑧ Vier in de hoogte regelbare voetjes

# Opstellen en aansluiten

## Achteraanzicht

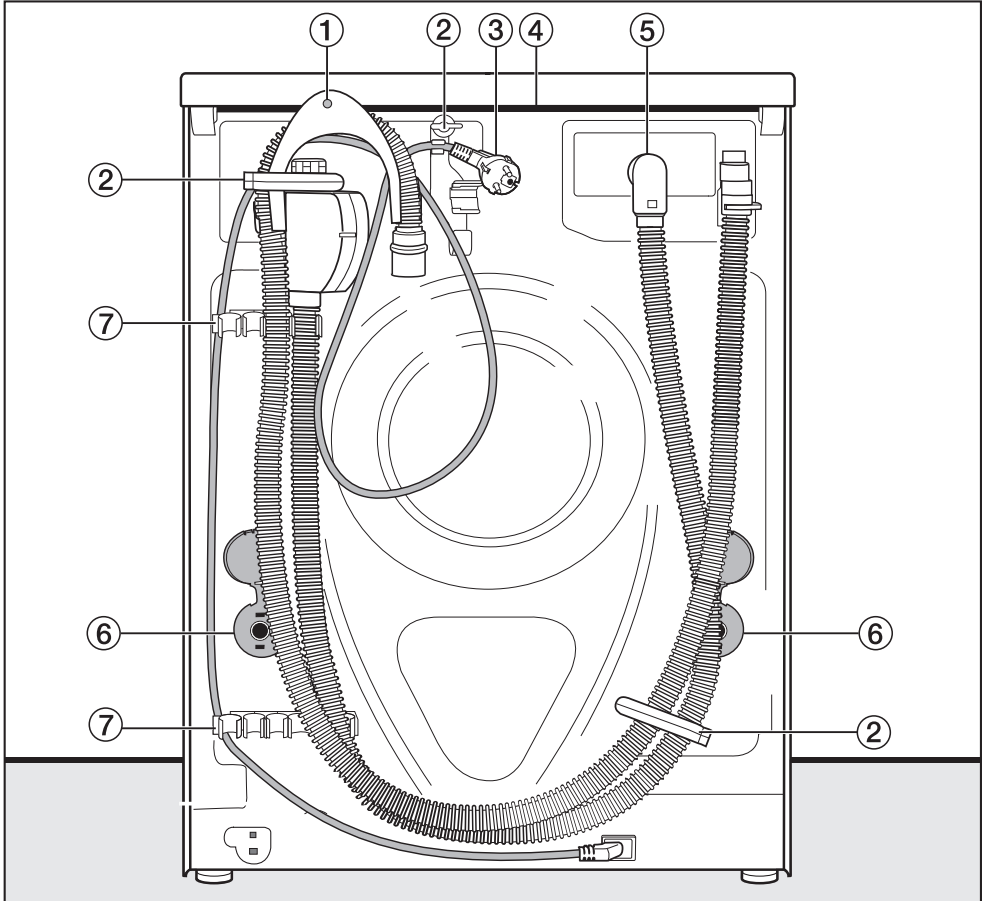

- ① Afvoerslang
- ② Transporthouders voor toevoer- en afvoerslang
- ③ Elektrische aansluiting
- ④ Overstek van het deksel, met grepen om het toestel te vervoeren
- ⑤ Toevoerslang waterproof-systeem
- ⑥ Draaistoppen met transportstangen
- ⑦ Transporthouders voor toevoer- en afvoerslang en houder voor weggenomen transportbescherming

## Plaats van opstelling

Een betonnen vloer is het best geschikt om het toestel op te stellen. Bij dit soort vloeren ontstaan er tijdens het centrifugeren zelden trillingen. Op een houten vloerbekleding of vloeren met "weke" eigenschappen is dat niet het geval.

Let op het volgende:

- Stel de wasautomaat waterpas op. Zorg ervoor dat het toestel stabiel staat.
- Plaats de wasautomaat niet op een zachte vloerbedekking, omdat ze anders tijdens het centrifugeren gaat trillen.

Als de machine op een houten vloer opgesteld wordt:

- Plaats de wasautomaat op een multiplexplaat (minstens 59x52x3 cm). Die plaat moet u niet alleen op de vloerplanken, maar ook op zoveel mogelijk steunbalken vastschroeven.

**Tip:** Plaats de machine bij voorkeur in een hoek. Daar is de vloer immers het stevigst.

⚠ Wordt de wasautomaat op een speciaal gebouwde sokkel (beton-sokkel, gemetste sokkel) opgesteld, dan moet ze met spanstrips worden beveiligd. Die vindt u bij de Miele-handelaar of de Technische Dienst van Miele. Anders bestaat het gevaar dat de wasautomaat bij het centrifugeren van de sokkel valt.

## Wasautomaat naar de opstelplaats dragen

Om de wasautomaat uit de verpakkingssokkel naar de opstellingsplaats te tillen, neemt u het bij voorkeur vast aan de voorste voetjes en aan de achterste dekseloverstek.

⚠ De voetjes van het toestel en de vloer moeten droog zijn. Anders verschuift de machine tijdens het centrifugeren.

## De transportbescherming wegnemen

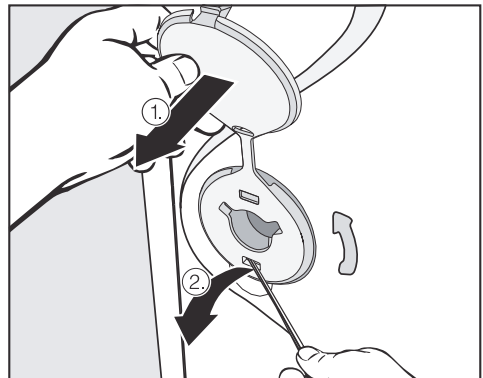

- Neem de linkse en rechtse draaistop weg.

1. Trek aan de bevestigde dop van de draaistop en
2. maak met behulp van een schroevendraaier de bovenste en onderste steunhaken los.

## Opstellen en aansluiten

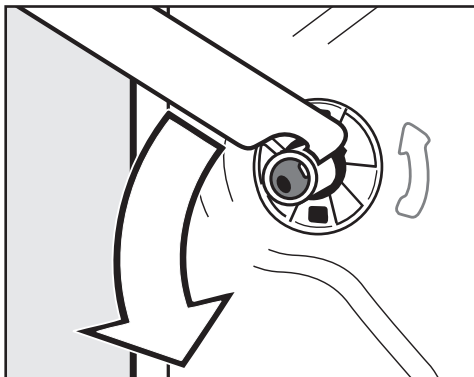

- Draai de linkse transportstang met de bijgeleverde steeksleutel 90° en

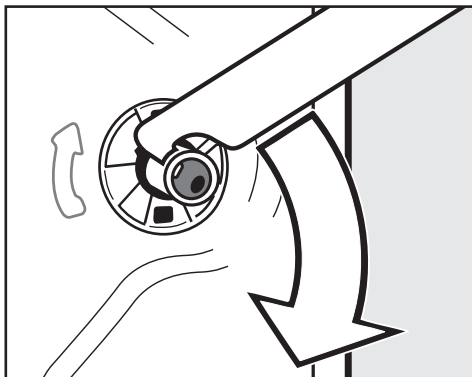

- Draai de rechtse transportstang 90° en

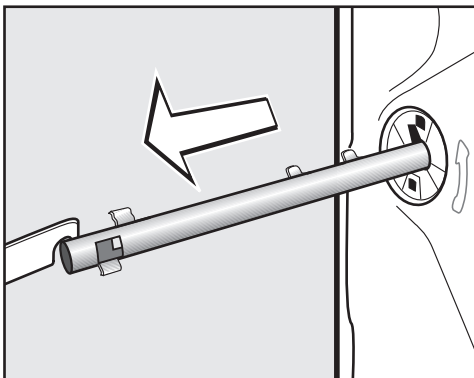

- trek de transportstang eruit.

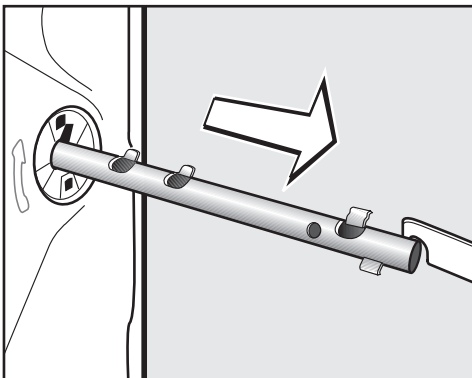

- trek de transportstang eruit.

**⚠** Sluit de gaten af die vrijkomen nadat u de transportbeveiliging heeft verwijderd. Doet u dat niet, dan loopt u het risico zich te bezeren.

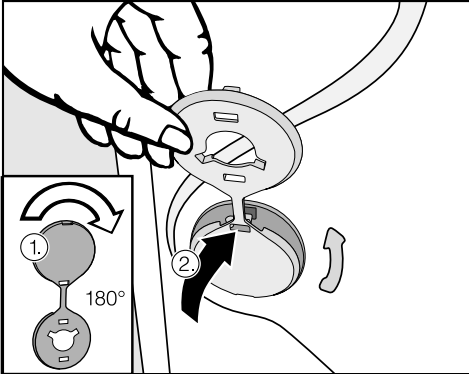

- Sluit de gaten met de afsluitstoppen af.

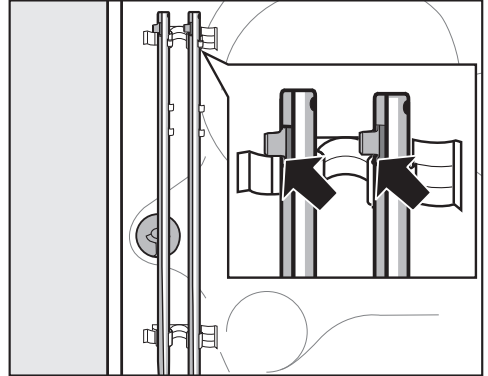

- Bevestig de transportstangen aan de achterwand van de wasautomaat. Let er daarbij op dat het bovenste haakje boven de houder ligt.

**⚠** Bewaar de transportstangen. Moet de wasautomaat weer worden getransporteerd (bijv. bij een verhuizing), dan moet de transportbeveiliging weer worden gemonteerd.

### De transportbescherming monteren

De transportbescherming brengt u in de omgekeerde volgorde aan.

# Opstellen en aansluiten

## De wasautomaat horizontaal zetten

De wasautomaat moet loodrecht staan en gelijkmatig op de 4 voetjes steunen om perfect te werken.

Stelt u het toestel verkeerd op, dan verhoogt het water- en stroomverbruik. De wasautomaat kan ook gaan verschuiven.

## De voet uitdraaien en met de borgmoer vastzetten

Werk oneffenheden in de vloer weg door de 4 voetjes te regelen. In de fabriek werden de voetjes helemaal ingedraaid.

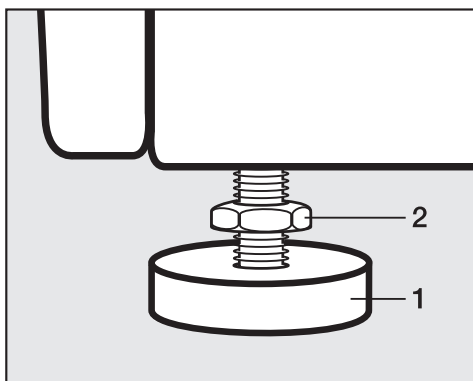

- Draai de contringmoer **2** met de bijgeleverde steeksleutel rechtsom los. Draai de contringmoer **2** samen met het voetje **1** uit.

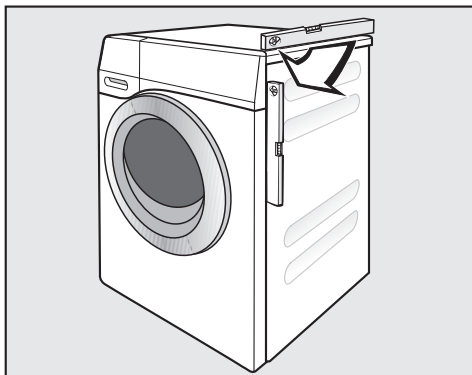

- Controleer met een waterpas of de wasautomaat loodrecht staat.
- Houd het voetje **1** met een gastang vast. Draai de contringmoer **2** met de bijgeleverde steeksleutel weer vast tot tegen de buitenmantel van het toestel.

 Alle 4 de contringmoeren moeten vast tegen de buitenmantel gedraaid zijn. Controleer ook de voetjes die u bij het waterpas zetten niet hebt moeten uitdraaien. Anders bestaat het gevaar dat de wasautomaat verschuift.



## Onderbouw onder een werkblad

 De wasautomaatdeksel mag niet worden gedemonteerd.

Deze wasautomaat kan volledig (met deksel) onder een werkblad worden geschoven als de hoogte ervan het toelaat.

## Was- en droogzuil

U kunt de wasautomaat met een Miele-droogautomaat tot een was- en droogzuil combineren. Daartoe is een tussenbouwkit (WTV) vereist.

Al de onderdelen met een \* zijn bij uw Miele-handelaar of bij de Klantendienst van Miele verkrijgbaar.

### Let op het volgende:

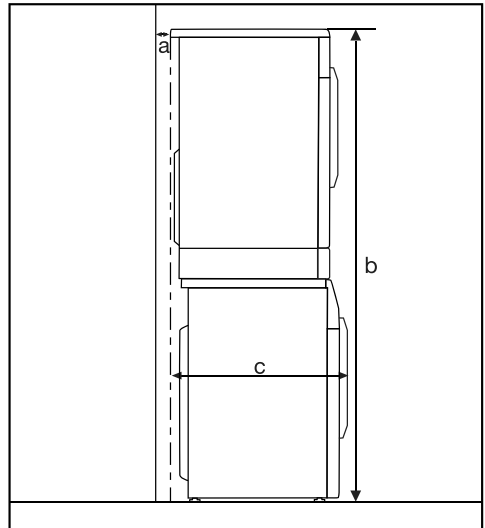

- a** = minstens 2 cm
- b** = WTV enkelvoudig: 172 cm  
WTV lade: 181 cm
- c** = 68 cm

# Opstellen en aansluiten

## Het lekbeveiligingssysteem

Het lekbeveiligingssysteem van Miele biedt een omvattende bescherming tegen waterschade door de wasauto-maat.

Het systeem bestaat in wezen uit de volgende bestanddelen:

- de toevoerslang
- de elektronische besturing en de uit- en overloopbeveiliging
- de afvoerslang

## Het waterproof-systeem (WPS)

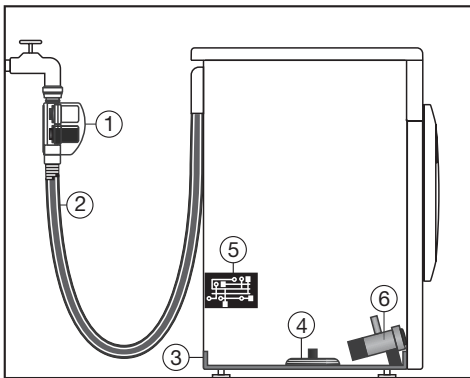

- ① Twee magneetventielen
- ② Dubbelwandige toevoerslang
- ③ Bodemschaal
- ④ Vlotter
- ⑤ Elektronische besturing
- ⑥ Afvoerpomp

## De toevoerslang

- In de ommanteling van de watertoevoerslang bevinden zich twee magneetventielen ① die de watertoevoer direct aan de waterkraan afsluiten. De twee magneetventielen zorgen voor een dubbele lekbeveiliging. Als een van de magneetventielen defect is, sluit het tweede de watertoevoer. Door de afsluiting direct aan de waterkraan staat de toevoerslang alleen tijdens de watertoevoer onder druk. Gedurende de overige tijd is de toevoerslang vrijwel drukloos.
- Bescherming tegen barsten van de magneetventielen  
De springdruk van het magneetventiellichaam ligt tussen 7.000 kPa en 10.000 kPa.
- De dubbelwandige toevoerslang ② bestaat uit een drukvaste binnenslang en een beschermende huls. Lekkagewater uit de binnenslang wordt door de beschermende huls in de ③ bodemschaal geleid. De vlotter ④ sluit de magneetventielen. De verdere watertoevoer is geblokkeerd, het water dat nog in de kuip is wordt weggepompt.

## **De elektronische besturing ⑤ en de uit- en overloopbeveiliging van de wasautomaat**

- De uitloopbeveiliging  
Water als gevolg van lekkage van de wasautomaat wordt opgevangen in de ③ bodemschaal. Een vlotter ④ schakelt de magneetventielen ① uit. De verdere watertoevoer is geblokkeerd; water dat nog in de kuip is wordt weggepompt.
- De overloopbeveiliging  
Als het water boven een bepaald niveau stijgt, dan wordt de afvoerpomp ⑥ ingeschakeld en het water gecontroleerd weggepompt.  
Als het water vaker ongecontroleerd boven een bepaald niveau stijgt, wordt de afvoerpomp ⑥ continu ingeschakeld en meldt de wasautomaat een storing begeleid van een geluidssignaal.

## **De afvoerslang**

De afvoerslang wordt door een ventilatiesysteem beschermd. Dat verhindert dat de wasautomaat wordt leeggezogen.

# Opstellen en aansluiten

## Watertoevoer

⚠ In de ommanteling van de watertoevoerslang bevinden zich elektrische onderdelen. Monteer de kraan dus nooit vlakbij badkuipen, douches of andere plaatsen waar water gespat wordt.



**Dompel de ommanteling van de watertoevoerslang nooit in een vloeistof!**

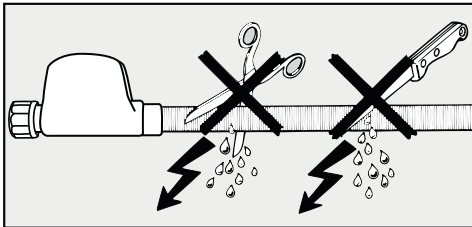

**De beschermmantel mag niet beschadigd of geknikt worden.**

De wasautomaat kan zonder een terugslagklep op een leiding van het drinkwater aangesloten worden. Hij is immers volgens de van kracht zijnde DIN-normen gebouwd.

De stromingsdruk moet ten minste 100 kPa bedragen maar mag de 1.000 kPa niet overschrijden. Ligt de druk hoger dan 1.000 kPa, laat dan een klep installeren die de druk vermindert.

Voor de aansluiting is een kraan met  $\frac{3}{4}$ "-schroefkoppeling vereist. Is die niet voorhanden, laat uw wasautomaat dan enkel door een erkend installateur op de drinkwaterleiding aansluiten.

⚠ De schroefkoppeling staat onder waterleidingsdruk. Draai daarom de kraan langzaam open om te controleren of de aansluiting dicht is. Corrigeer de zitting van de dichting en de schroefkoppeling indien dat nodig mocht zijn.

De wasautomaat is **niet** geschikt om op een warmwaterleiding aangesloten te worden.

## Onderhoud

Gebruik voor vervangonderdelen alleen het **Miele Waterproof-systeem**.

Om de watertoevoerventiel te beschermen, mag u nooit het zeefje in de dopmoer van de veiligheidsklep verwijderen.

## Verlengstukken voor de slangen

Mits toeslag is er een 1,5 m lange slang, omhuld met metalen weefsel, bij uw Miele-handelaar of bij de Technische Dienst van Miele verkrijgbaar.

Die slang heeft een springdruk van meer dan 14.000 kPa en kan als een soepele verlenging van de waterleiding gebruikt worden.

# Opstellen en aansluiten

## Waterafvoer

Het sop wordt afgepompt m.b.v. een afvoerpomp met een opvoerhoogte van 1 m. Het water moet ongehinderd weg kunnen stromen en daarom mogen er geen knikken in de slang zitten. Het bochtstuk aan het eind van de slang is afneembaar en de slang kan indien nodig tot 5m verlengd worden. Het toebehoren is verkrijgbaar bij de Miele-vakhandel of bij de klantendienst van Miele.

Voor opvoerhoogten van meer dan 1 m tot max. 1,8 m is een verwisselbare afvoerpomp verkrijgbaar. Deze kunt u bestellen bij de Miele-vakhandel of bij de afdeling Onderdelen en wisselstukken van Miele.

### Mogelijkheden van waterafvoer

1. In een spoelbak of gootsteen hangen:

Let daarbij op het volgende:

- Maak de slang vast zodat ze niet wegglijdt!
- Voert u het water via een wasbak, wastafel of gootsteen af, controleer dan of het water snel genoeg wegstroomt. Is dat laatste niet het geval, dan bestaat de kans dat het water overstroomt of dat een deel van het weggepompte water naar de automaat wordt teruggezogen.

2. Aansluiten op een kunststof afvoerbuïs met een rubberen mof; er is niet per se een sifon vereist.

3. Via een afvoeropening in de vloer.

4. Aansluiten op een wasbak met een kunststof nippel.

Let daarbij op het volgende:

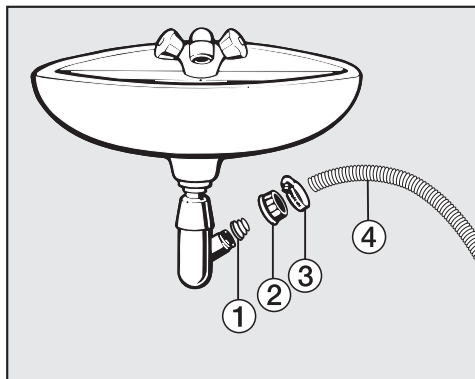

① Aanpasstuk

② Schroefkoppeling

③ Slangklem

④ Uiteinde van de slang

- Plaats het aanpasstuk ① met de dopmoer van de wasbak ② op de wasbaksifon.
- Plaats het uiteinde van de slang ④ op het aanpasstuk ①.
- Draai de slangklem ③ direct achter de schroefkoppeling met een schroevendraaier vast.

## Elektrische aansluiting

De wasautomaat is standaard voorzien van een aansluitkabel met stekker met beschermingscontact (randaarde), geschikt voor aansluiting op een stopcontact met beschermingscontact (randaarde).

 De wasautomaat moet zo worden geplaatst dat men altijd zonder problemen bij het stopcontact kan komen. Gebruik om veiligheidsredenen geen verlengsnoer of aftakcontactdozen om potentieel gevaar (bijv. brandgevaar door oververhitting) uit te sluiten.

Het toestel mag uitsluitend worden aangesloten op een huisinstallatie die volgens de geldende voorschriften is geïnstalleerd.

Wanneer de aansluitkabel is beschadigd, moet hij door een speciaal voor deze wasautomaten vervaardigde kabel worden vervangen. Neem contact op met de Miele-vakhandelaar of met de Technische Dienst van Miele. Om veiligheidsredenen mag de kabel alleen door een gekwalificeerde vakman/vakvrouw worden vervangen.

Gegevens omtrent aansluitwaarde en vereiste smeltstoppen vindt u op het typeplaatje. Vergelijk deze gegevens zorgvuldig met die van uw elektrische installatie.

# Verbruiksgegevens

		Belading	Verbruiksgegevens			
			Energie in kWh	water in liter	Programma-duur	Rest-vochtigheid
Katoen	90°C	8,0 kg	2,3	58	2 uur 29 min.	50%
	60°C	8,0 kg	1,35	58	1 uur 59 min.	50%
	60°C	4,0 kg	1,00	49	1 uur 59 min.	50%
	◁60°C*	8,0 kg	0,92	48	2 uur 59 min.	44%
	◁60°C*	4,0 kg	0,80	46	2 uur 59 min.	44%
	40°C	8,0 kg	0,98	69	2 uur 39 min.	46%
	40°C	4,0 kg	0,76	49	2 uur 29 min.	46%
	◁40°C*	4,0 kg	0,60	39	2 uur 59 min.	44%
Kreukherstellend	40°C	4,0 kg	0,60	49	1 uur 59 min.	30%
Wol 	30°C	2,0 kg	0,23	35	38 min.	–
Fijne was	30°C	3,0 kg	0,40	40	1 uur 09 min.	–
Express 20 <sup>1)</sup>	40°C	3,5 kg	0,34	30	20 min.	–
Overhemden <sup>2)</sup>	40°C	2,0 kg	0,40	35	1 uur 11 min.	–

1) Optie Kort geactiveerd

2) Optie Ontkreuken gedeactiveerd

## Opmerking met het oog op vergelijkende tests

\*Testprogramma's volgens EN 60456 en energielabel conform richtlijn 1061/2010

Deze verbruiksgegevens kunnen afwijkingen vertonen. Ze hangen namelijk af van de waterdruk, de waterhardheid, de temperatuur van het aangevoerde water, de omgevingstemperatuur, de soort en hoeveelheid wasgoed, de schommelingen in de netspanning en de gekozen opties.



## Technische gegevens

Hoogte	850 mm
Breedte	596 mm
Diepte	636 mm
Diepte met geopende deur	1054 mm
Inbouwhoogte	850 mm
Breedte voor inbouw	600 mm
Gewicht	ca. 100 kg
Capaciteit	8 kg droog wasgoed
Aansluitspanning	zie typeplaatje
Aansluitwaarde	zie typeplaatje
Zekeringen	zie typeplaatje
Verbruiksgegevens	zie rubriek "Verbruiksgegevens"
Minimale waterdruk	100 kPa
Maximale waterdruk	1.000 kPa
Lengte van de toevoerslang	1,60 m
Lengte van de afvoerslang	1,50 m
Lengte van het aansluitsnoer	1,60 m
Maximale opvoerhoogte	1,00 m
Maximale afvoerlengte	5,00 m
LED-lichtgevende dioden	Klasse 1
Verkregen labels	zie typeplaatje
Stroomverbruik in uitgeschakelde toestand	0,1 W
Stroomverbruik in ingeschakelde toestand	3,0 W

# Instellingen

Met de volgende instellingen kunt u de elektronische besturing van de wasautomaat aan uw specifieke wensen aanpassen.

Deze instellingen kunt u om het even wanneer wijzigen.

## Instellingen oproepen

### Voorwaarde:

- De wasautomaat is ingeschakeld.
- Het display bevindt zich in de basisweergave



- Raak de sensortoetsen V en A tegelijkertijd aan.



Nu hebt u de instellingen opgeroepen.

## Instelling bewerken

- Door aanraking van de sensortoets V worden de verschillende keuzemogelijkheden van de instelling aangegeven.

De ingestelde keuze wordt met een haakje ✓ gemarkeerd.

- Als de gewenste keuze op het display staat, raakt u de sensortoets OK aan om deze te activeren.

## Instellingen afsluiten

- Raak de sensortoetsen V of A net zo vaak aan tot Terug ↵ op het display verschijnt.
- Druk op de sensortoets OK.

## Taal

Het display kan de informatie in verschillende talen tonen.

Het vlaggetje  achter het woord *Taal* dient als hulpmiddel. Het komt van pas als er een taal is ingesteld die u niet begrijpt.

De gekozen taal wordt opgeslagen.

## Vuilgraad

Met deze instelling kunt u de mogelijkheid in- en uitschakelen om de ingevoerde vuilgraad op te vragen en te wijzigen.

### Keuze

#### – Opgave vuilgraad

U kunt een lichte, normale of sterke vuilgraad opgeven.

Vanuit de fabriek is "Normaal" ingesteld.

#### – Opvragen vuilgraad

"Opvragen vuilgraad" kunt u in- of uitschakelen.

Vanuit de fabriek is deze variant uitgeschakeld.

## Volume van de zoemer

U kunt het volume van de zoemer in zeven verschillende standen instellen.

De standen worden met een streepjesdiagram weergegeven. Bij de onderste stand is de zoemer uitgeschakeld.

## Toetsgeluid

Elke aanraking van de sensortoetsen of drukken op de toetsen wordt met een akoestisch signaal bevestigd.

In de fabrieksinstelling is de toetsgeluid uitgeschakeld.

# Instellingen

---

## Pincode

De pincode beschermt uw wasautomaat tegen ongewenst gebruik.

### Keuze

#### – activeren

De code is 125 en kan worden geactiveerd.

Als de pincode geactiveerd is, dient u na het inschakelen de pincode in te voeren. Pas dan kunt u de wasautomaat bedienen.

#### – deactiveren

Wanneer de wasautomaat zonder invoer van de code moet worden bediend. Verschijnt alleen wanneer de pincode eerder werd geactiveerd.

#### – wijzigen

Er kan een willekeurige code worden ingevoerd.

Let op! Noteer de nieuwe pincode. Als u de code vergeet, kan alleen de Technische Dienst van Miele de wasautomaat ontgrendelen.

## Temperatuureenheid

U kunt instellen of de temperaturen worden weergegeven in °C/Celsius of °F/Fahrenheit.

In de fabrieksinstelling staat de wasautomaat ingesteld op °C/Celsius.

## Helderheid display

De lichtsterkte van het display kunt u in zeven stappen regelen.

De lichtsterkte wordt meteen na de keuze van een stand aangepast.

## Display donker

Om energie te besparen, wordt het display donker en gaat de toets *Start/Stop* langzaam knipperen.

### Keuze

#### – aan

Het display wordt na 10 minuten donker.

#### – aan (niet voor lopend programma)

Het display blijft tijdens het programma aan en wordt 10 minuten na het einde van het programma donker.

#### – Uit

Het display blijft aan.

In de fabrieksinstelling is de selectie aan (niet voor lopend programma) ingesteld.

## Toestel uitschakelen

De wasautomaat wordt automatisch uitgeschakeld. Dit gebeurt na het programma-einde / kreukbeveiliging of na het inschakelen waarop geen verdere bediening volgt.

### Keuze

- 15 minuten (fabrieksinstelling)  
De wasautomaat wordt na 15 minuten uitgeschakeld.
- 20 minuten  
De wasautomaat wordt na 20 minuten uitgeschakeld.
- 30 minuten  
De wasautomaat wordt na 30 minuten uitgeschakeld.

## Memory

Na het starten van een programma slaat de wasautomaat de laatst gekozen instellingen van een wasprogramma op (temperatuur, toerental en enige opties).

Als u dat wasprogramma opnieuw kiest, geeft de wasautomaat de opgeslagen instellingen weer.

In de fabrieksinstelling is de memory-functie uitgeschakeld.

## Voorwastijd Katoen

Als u speciale eisen stelt aan de voorwas, kunt u deze basistijd van 25 minuten verlengen.

### Keuze

- geen (fabrieksinstelling)  
De voorwastijd is 25 minuten.
- +6 min.  
De voorwastijd is 31 minuten.
- +9 min.  
De voorwastijd is 34 minuten.
- +12 min.  
De voorwastijd is 37 minuten.

## Behoedzame modus

Als de behoedzame modus geactiveerd is, worden de trommelbewegingen beperkt. Zo kunt u licht bevuild wasgoed behoedzaam wassen.

De Behoedzame modus kan voor de programma's *Katoen* en *Kreukhersteld* worden ingeschakeld.

In de fabrieksinstelling is de Behoedzame modus uitgeschakeld.

# Instellingen

---

## Temperatuurverlaging

Op hoogtes van meer dan 1000 m boven de zeespiegel heeft water een lager kookpunt. Om het "koken van water" te voorkomen, wordt de maximale temperatuur verlaagd naar 80°C, ook wanneer er een hogere temperatuur wordt gekozen.

In de fabrieksinstelling is de temperatuurverlaging uitgeschakeld.

## Extra water

U kunt het gebruikte watervolume van de wasprogramma's verhogen.

Keuze:

- Extra water  
Het waterpeil wordt verhoogd tijdens het wassen en tijdens het spoelen.
- Bijkomende spoelbeurt  
Een extra spoelgang wordt uitgevoerd.
- Extra water en extra spoelgang  
Bij het wassen en spoelen wordt er meer water gebruikt. Ook wordt er een extra spoelbeurt ingelast.

## Niveau Extra water

U kunt het niveau van het waterpeil bij activering van de optie Extra water in vier standen verhogen.

Stand:

- normaal (fabrieksinstelling)
- plus ∅
- plus ∅∅
- plus ∅∅∅

## Maximaal spoelniveau

Het waterpeil bij het spoelen kan altijd op de maximale waarde worden ingesteld.

Deze functie is belangrijk voor personen die last hebben van allergieën om een zeer goed spoelresultaat te bereiken. Hierdoor stijgt het waterverbruik.

In de fabrieksinstelling is de functie uitgeschakeld.

## Afkoeling waswater

Op het einde van de hoofdwas loopt er extra water in de trommel om het waswater af te koelen.

Dat gebeurt bij de keuze van het programma Katoen bij een temperatuur vanaf 70 °C.

U dient de afkoelfunctie te activeren:

- Als u de waterafvoerslang in een wasbak of gootsteen hangt, om te voorkomen dat iemand zich aan het hete waswater verbrandt.
- In gebouwen met afvoerbuizen die niet voldoen aan de norm DIN 1986.

In de fabrieksinstelling is de functie voor afkoeling van het waswater uitgeschakeld.

## Kreukbeveiliging

De kreukbeveiliging beperkt de kreukvorming na het einde van het programma.

De trommel blijft na afloop van het programma nog 30 minuten draaien. De deur van de wasautomaat kan op elk ogenblik geopend worden.

In de fabrieksinstelling is de kreukbeveiliging uitgeschakeld.

## Mits toeslag verkrijgbaar toebehoren

---

Voor deze wasautomaat kunt u wasmiddel, textielverzorgingsmiddelen, additieven en onderhoudsmiddelen voor de wasautomaat verkrijgen. Alle producten zijn op de wasautomaten van Miele afgestemd.

Deze en vele andere interessante producten kunt u via het internet bestellen op [www.miele-shop.com](http://www.miele-shop.com). U kunt ze ook verkrijgen via de Technische Dienst van Miele en uw Miele vakhandelaar.



### Wasmiddel

#### UltraWhite

- wasmiddel voor alle temperaturen in poedervorm
- voor wit en licht wasgoed en voor sterk bevuild katoen
- effectieve verwijdering van vlekken bij lage temperaturen

#### UltraColor

- vloeibaar wasmiddel voor kleur
- voor bont en zwart textiel
- beschermt lichte kleuren tegen vlekken
- effectieve verwijdering van vlekken bij lage temperaturen

### Fijnwasmiddel voor wol en fijn wasgoed

- vloeibaar fijnwasmiddel
- bijzonder geschikt voor textiel van wol en zijde
- reinigt al vanaf 20°C en beschermt de vorm en kleur van uw fijne wasgoed

### Speciaal wasmiddel

De speciale wasmiddelen zijn verkrijgbaar als cap  voor handige enkeldoosering of in de praktische doseerfles.

### Outdoor

- vloeibaar wasmiddel voor outdoor- en functionele kledingsstukken
- reinigt en verzorgt met bescherming van de kleuren
- behoedzame verzorging van microvezels door wolwassen

### Sport

- vloeibaar wasmiddel voor sportkleding en fleece
- neutraliseert onaangename geuren
- behoudt de vormstabiliteit van het textiel



# Mits toeslag verkrijgbaar toebehoren

---

## Dons

- vloeibaar wasmiddel voor kussens, slaapzakken en dons
- behoudt de elasticiteit van dons en veren
- behoudt het ademend karakter van dons
- voorkomt het klonteren van dons

## WoolCare

- vloeibaar wasmiddel voor wol en fijn wasgoed
- bevat een speciaal verzorgingscomplex van tarweproteïne
- voorkomt vilten
- spaart de kleuren
- alleen als cap  verkrijgbaar

## SilkCare

- vloeibaar wasmiddel voor zijde
- bevat een speciaal verzorgingscomplex van zijdeproteïne
- spaart de kleuren
- alleen als cap  verkrijgbaar

## Textielverzorgingsmiddelen

De textielverzorging is verkrijgbaar als cap  voor handige enkeldosering of in de praktische doseerfles.

### Impregneermiddel

- voor impregnering van textiel van microvezels zoals regenkleding
- behoudt het ademend karakter van het textiel

### Wasverzachter

- frisse, natuurlijke geur
- voor zacht wasgoed

### Additief

#### Booster

- voor verwijderen van vlekken
- voor katoenen wasgoed
- als cap  voor handige enkeldosering verkrijgbaar

### Apparaatverzorging

#### Machinereiniger

- effectieve basisreiniging van de wasautomaat
- verwijdert vet, bacteriën en daardoor ontstane geuren

#### Ontkalker

- verwijdert sterke kalkafzetting
- mild en behoedzaam door natuurlijk citroenzuur



## N.V. Miele België

Z.5 Mollem 480

Hof te Bollebeeklaan 9 – 1730 Mollem

### Herstellingen bij u thuis

Bij storingen staan verschillende Miele-technici voor u klaar in uw onmiddellijke omgeving.

Kies dus het telefoonnummer van uw streek.

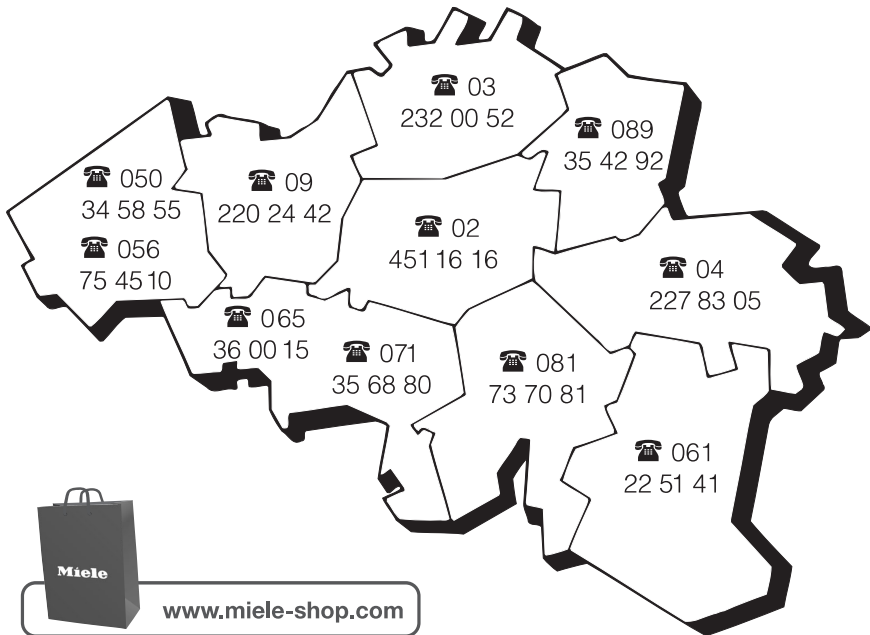

Dienst "Onderdelen en Toebehoren": (02) 451.16.00

Voor nadere inlichtingen: dienst "Consumentenbelangen": (02) 451.16.80

Fax: (02) 451.14.14

Internet: [www.miele.be](http://www.miele.be)

Duitsland - Miele & Cie. KG, Carl-Miele-Straße 29, 33332 Gütersloh

WKB 130 WPS



nl-BE

M.-Nr. 09 912 251 / 00