

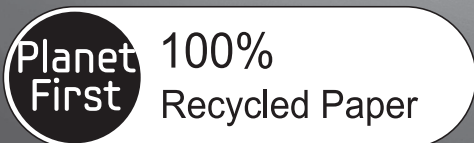

WW90H7600E*
WW91H7400E*
WW80H7600E*
WW80H7400E*
WW81H7400E*

Wasmachine gebruiksaanwijzing



Deze handleiding is gemaakt van 100% gerecycled papier.

imagine... ongekende mogelijkheden

Dank u voor het aanschaffen van dit Samsung-product.



inhoud

Veiligheidsvoorschriften	3
Wat u over veiligheidsvoorschriften moet weten	3
Belangrijke veiligheidssymbolen	3
Belangrijke veiligheidsvoorschriften	4
Instructies over milieuvriendelijke vuilafvoer	10
Installatie van uw wasmachine	11
Wat zit er in de doos?	11
Eisen voor de installatie	12
Stapsgewijze installatie	14
Voor u begint	18
Eerste instellingen	18
Wasvoorschriften	19
Richtlijnen voor de wasmiddellade.....	21
Bediening	23
Bedieningspaneel.....	23
Eenvoudig beginnen	24
Overzicht van wasprogramma's.....	25
Instellingen.....	28
Onderhoud	29
Eco trommelreiniging	29
Smart Care.....	30
Afvoer voor noodgevallen	31
Reiniging	32
Ontdooien	35
Bescherming tegen langdurig ongebruik	35
Problemen oplossen	36
Controlepunten	36
Foutcodes	37
Specificaties	38
Zorg voor het milieu	38
Verklaring van conformiteit.....	38
Wasvoorschriften	39
Overzicht huishoudelijke wasmachines.....	40
Informatie over de hoofdwasmachines	42

Veiligheidsvoorschriften

Gefeliciteerd met uw nieuwe Samsung wasmachine. Deze Gebruiksaanwijzing bevat belangrijke informatie over installatie, gebruik en onderhoud van uw apparaat. Neem even de tijd om deze Gebruiksaanwijzing te lezen zodat u volop profijt hebt van de vele voordelen en mogelijkheden van uw wasmachine.

Wat u over veiligheidsvoorschriften moet weten



Lees deze handleiding aandachtig door, zodat u weet hoe u op veilige en efficiënte wijze gebruikmaakt van de uitgebreide mogelijkheden en functies van uw nieuwe apparaat. Bewaar de handleiding op een veilige locatie in de buurt van het apparaat voor naslagdoeleinden. Gebruik het apparaat uitsluitend voor het doel waarvoor het gemaakt is zoals in deze Gebruiksaanwijzing is beschreven.

Waarschuwingen en belangrijke veiligheidsinstructies in deze Gebruiksaanwijzing omvatten niet alle mogelijke omstandigheden en situaties die zich kunnen voordoen. Het is uw verantwoordelijkheid om uw gezonde verstand te gebruiken, voorzichtig te zijn en zorgvuldig te werk te gaan bij het installeren, onderhouden en bedienen van uw wasmachine.

Omdat deze gebruiksaanwijzing betrekking heeft op verschillende modellen, kunnen de kenmerken van uw wasmachine iets afwijken van de in dit handboek beschrevene en mogelijk zijn niet alle waarschuwingssymbolen op uw machine van toepassing. Indien u nog vragen hebt of problemen neemt dan contact op met uw dichtstbijzijnde servicecentrum of zoek online hulp en informatief op www.samsung.com.

Belangrijke veiligheidssymbolen

De betekenis van de symbolen en tekens in deze gebruiksaanwijzing:

	WAARSCHUWING: Gevaren of onveilige werkwijzen als gevolg waarvan dodelijk of ernstig persoonlijk letsel en/of materiële schade kan ontstaan.
	VOORZICHTIG: Gevaren of onveilige werkwijzen als gevolg waarvan persoonlijk letsel en/of materiële schade kan ontstaan.
	OPMERKING

Deze waarschuwingstekens staan er om letsel bij uzelf en bij anderen te voorkomen.

Houdt u er alstublieft nadrukkelijk aan.

Bewaar deze handleiding na het lezen op een veilige plek voor naslagdoeleinden.

Lees alle instructies voordat u het apparaat in gebruik neemt.

Net als bij alle andere elektrische apparatuur met bewegende delen, bestaan er altijd mogelijke risico's. Om dit apparaat veilig te kunnen gebruiken, dient u vertrouwd te raken met de bediening en voorzichtig te zijn bij het gebruik ervan.

Belangrijke veiligheidsvoorschriften



WAARSCHUWING: Om bij gebruik van het apparaat het risico van brand, elektrische schokken of persoonlijk letsel te beperken, dient u de algemene voorzorgsmaatregelen na te leven waaronder:

Laat kinderen (of huisdieren) nooit op of in het apparaat spelen. De deur van de wasmachine gaat van binnenuit niet open en kinderen kunnen ernstig verwond raken wanneer ze opgesloten worden.

Personen (hier worden ook kinderen onder verstaan) die beperkte fysieke, zintuiglijke of geestelijke mogelijkheden hebben, of die het ontbreekt aan ervaring en/of kennis, mogen het apparaat niet gebruiken, tenzij zij onder toezicht staan van iemand die verantwoordelijk is voor hun veiligheid, of tenzij deze persoon ze heeft geïnstrueerd over het gebruik van het apparaat.

Kinderen moeten onder toezicht staan zodat zeker is dat zij niet met het apparaat spelen.

Voor gebruik in Europa: Dit apparaat kan worden gebruikt door kinderen van 8 jaar en ouder en personen met een verminderd fysiek, zintuiglijk of metaal vermogen of met onvoldoende ervaring en kennis, mits zij onder toezicht staan of instructies hebben gekregen met betrekking tot het veilig gebruiken van het apparaat en zij begrijpen wat de eventuele risico's zijn. Kinderen mogen niet met het apparaat spelen. Reiniging en onderhoud mag niet zonder toezicht door kinderen worden uitgevoerd.

Indien het snoer is beschadigd, moet de fabrikant of diens servicemonteur of een gelijkwaardig gekwalificeerd persoon, om risico te vermijden, dat snoer vervangen.

Dit apparaat moet dusdanig worden gepositioneerd dat de stekker, de watertoevoerleidingen en de afvoerleidingen toegankelijk zijn.

Indien apparaten aan de onderkant voorzien zijn van ventilatieopeningen dan mag dee niet door tapijt belemmert worden.

Gebruik de nieuwe slangensets die bij het apparaat worden geleverd. De oude slangensets dienen niet meer gebruikt te worden.

VOORZICHTIG: om een gevaar als gevolg van het onbedoeld resetten van de thermische beveiliging te voorkomen, dient dit apparaat niet te worden aangesloten op een externe schakelaar, zoals een timer, of op een circuit dat regelmatig aan en uit wordt geschakeld.

! WAARSCHUWING: belangrijke WAARSCHUWINGEN met betrekking tot de installatie

De installatie van dit apparaat moet door een gekwalificeerd(e) technicus of servicebedrijf worden uitgevoerd.

- Wordt hieraan niet voldaan dan kan dat leiden tot elektrische schok, brand, explosie, problemen met het product, of letsel.

Het apparaat is zwaar. Wees voorzichtig wanneer u het optilt.

Steek de stekker van het snoer in een 220-240V / 50Hz (of hoger) wisselstroom wandcontactdoos. Gebruik de contactdoos uitsluitend voor het aansluiten van dit apparaat. Gebruik nooit een verlengsnoer.

- Het delen van de wandcontactdoos met andere toestellen, door een verdeelstopcontact, of het aansluiten van een verlengsnoer, kan tot een elektrische schok of brand leiden.
- Zorg ervoor dat de spanning, frequentie en de stroomsoort hetzelfde zijn als die in de productspecificaties zijn vermeld. Door dat niet te doen kan een elektrische schok of brand het gevolg zijn. Steek de netstekker goed in de wandcontactdoos.

Verwijder regelmatig alle vreemde substanties zoals stof en water met behulp van een droge doek uit de elektrische contactdozen.

- Trek de stekker uit de wandcontactdoos en maak hem met een droge doek schoon.
- Door dat niet te doen kan een elektrische schok of brand het gevolg zijn.

Steek de stekker zo in het stopcontact dat het snoer naar beneden hangt.

- Als u de netstekker andersom in de wandcontactdoos steekt kunnen de elektrische draden binnenin het snoer worden beschadigd waardoor een elektrisch schok of brand kan ontstaan.

Houd al het verpakkingsmateriaal buiten het bereik van kinderen, aangezien dit gevaarlijk kan zijn.

- Als een kind een zak over zijn hoofd trekt kan dat tot verstikking leiden.

Neem bij beschadigingen aan het apparaat of de stekker of het snoer, contact op met het dichtstbijzijnde servicecentrum.

Dit apparaat moet op de juiste manier worden geaard.

Aard het apparaat niet op een gasleiding, plastic waterleiding of een telefoonleiding.

- Wordt hieraan niet voldaan dan kan dat leiden tot elektrische schok, brand, explosie, problemen met het product, of letsel.
- Sluit de voedingskabel nooit aan op een stopcontact dat niet goed is geaard en zorg ervoor dat het stopcontact voldoet aan de lokale en nationale voorschriften.

Installeer het apparaat niet in de nabijheid van een verwarming of brandbaar materiaal.

Installeer het apparaat niet op een vochtige, vette of stoffige locatie, op een locatie die blootgesteld is aan direct zonlicht of aan water (regendruppels).

Installeer het apparaat niet op een locatie met lage temperaturen.

- Bij vorst kunnen de buizen barsten.

Installeer het apparaat niet op een locatie waar gas kan lekken.

- Dit kan leiden tot een elektrische schok of brand.

Gebruik geen elektrische transformator.

- Dit kan leiden tot een elektrische schok of brand.

Gebruik geen beschadigde netstekker, een beschadigd snoer of een niet goed vastzittende wandcontactdoos.

- Dit kan leiden tot een elektrische schok of brand.

Trek niet aan, of buig het snoer niet bovenmatig.

Het snoer niet in elkaar draaien en er geen knoop inleggen.

Haak het elektrische snoer niet achter een metalen voorwerp. Plaats er geen zware voorwerpen op. Zet het niet klem tussen twee voorwerpen en duw het niet in de ruimte achter het apparaat.

- Dit kan leiden tot een elektrische schok of brand.

Trek de stekker niet aan het snoer uit het stopcontact.

- Houdt bij het uit het stopcontact trekken de stekker vast.
- Door dat niet te doen kan een elektrische schok of brand het gevolg zijn.

VOORZICHTIG: LET OP bij de installatie

Dit apparaat moet binnen het bereik van een stopcontact worden geplaatst.

- Door dat niet te doen kan een elektrische schok of brand door het lekken van elektriciteit het gevolg zijn.

Installeer uw apparaat op een horizontale, vlakke en harde vloer die het gewicht kan dragen.

- Wordt hieraan niet voldaan dan kan dat leiden tot abnormale trillingen, "wandelen", lawaai of problemen met het product.

Installeer het apparaat niet op een locatie met lage temperaturen.

- Bij vorst kunnen de buizen barsten.

WAARSCHUWING: belangrijke WAARSCHUWINGEN met betrekking tot het gebruik

Als het apparaat overstroomt, sluit u de water- en stroomtoevoer af en neemt u contact op met het dichtstbijzijnde servicecenter.

- Raak de stekker niet met natte handen aan.
- Door dat niet te doen kan een elektrische schok het gevolg zijn.

Trek onmiddellijk de stekker uit het stopcontact als het apparaat een vreemd geluid maakt en/of u een brandlucht of rook bemerkt en neem contact op met uw dichtstbijzijnde servicecentrum.

- Door dat niet te doen kan een elektrische schok of brand het gevolg zijn.

In het geval van een gaslek (zoals propaangas, LPG, et cetera.), onmiddellijk ventileren zonder dat u de stekker aanraakt. Raak het apparaat of het snoer niet aan.

- Gebruik geen ventilator.
- Een vonk kan een explosie of brand veroorzaken.

Sta niet toe dat kinderen in of op de wasmachine spelen. Verwijder bovendien, bij het afvoeren van het apparaat, de handel van de deur van de wasmachine.

- Als een kind in de wasmachine opgesloten raakt, kan het stikken met de dood tot gevolg.

Verzekert u ervan dat u de verpakking (schuimplastic, piepschuim) die aan de bodem van de wasmachine is bevestigd, voor gebruik verwijdt.

Was geen stukken die verontreinigd zijn met diesel, benzine, verfverdunder, alcohol of andere brandbare of explosieve stoffen.

- Dit kan leiden tot een elektrische schok, brand of explosie.

Open tijdens de wasgang, de deur van de wasmachine niet met geweld (hoge temperatuur bij het wassen/drogen/centrifugeren).

- Uitstromend water kan brandwonden veroorzaken of de vloer kan er glad door worden. Hierdoor kan letsel ontstaan.
- Door de deur met geweld te openen kan het product worden beschadigd of kan er letsel ontstaan.

Steek uw hand niet onder de wasmachine terwijl het apparaat in bedrijf is.

- Hierdoor kan letsel ontstaan.

Raak de stekker niet met natte handen aan.

- Dit kan leiden tot een elektrische schok.

Schakel het apparaat niet uit of in door de stekker uit het stopcontact te trekken terwijl de machine aan het wassen is.

- Bij het weer in het stopcontact stoppen van de stekker kan een vonk ontstaan, met als gevolg een elektrische schok of brandt.

Deze wasmachine is niet bedoeld voor gebruik zonder toezicht door kinderen of mensen met een beperking. Laat kinderen niet in of op het apparaat klimmen.

- Dit kan leiden tot elektrische schokken, brandwonden of letsel.

Steek uw hand of een metalen voorwerp niet onder de wasmachine tijdens het wassen.

- Hierdoor kan letsel ontstaan.

Koppel het apparaat niet los door aan de voedingskabel te trekken. Pak de stekker altijd stevig beet en trek deze recht uit het stopcontact.

- Beschadiging van het snoer kan sluiting brand en/of een elektrische schok veroorzaken.

Probeer het apparaat niet eigenhandig te repareren, te demonteren, of te modificeren.

- Gebruik geen zekeringen (zoals koper, staaldraad, enzovoort) behalve de standaardzekering.
- Neem contact op met het dichtstbijzijnde servicecentrum wanneer het apparaat moet worden gerepareerd of opnieuw moet worden geïnstalleerd.
- Wanneer u dit niet doet, kan dit resulteren in elektrische schokken, brand, problemen met het product of letsel.

Als de waterslang is losgeraakt van de kraan en water over het apparaat loopt de stekker uit het stopcontact trekken.

- Door dat niet te doen kan een elektrische schok of brand het gevolg zijn.

Trek de stekker uit het stopcontact als het apparaat gedurende langere tijd niet wordt gebruikt of tijdens onweer/ bliksem.

- Door dat niet te doen kan een elektrische schok of brand het gevolg zijn.

Als er vreemd materiaal in het apparaat terecht komt, neemt u het netsnoer uit het stopcontact en neemt u contact op met het servicecentrum van Samsung.

- Dit kan leiden tot een elektrische schok of brand.

VOORZICHTIG: LET OP bij het gebruik

Is de wasmachine verontreinigd door een vreemde stof zoals wasmiddel, vuil, etensresten en dergelijke, neem dan de stekker uit het stopcontact en maak de wasmachine met behulp van een zachte, vochtige, doek.

- Doet u dat niet, dan kunnen verkleuring, vervorming, beschadiging of roest het gevolg zijn.

Het glas aan de voorzijde kan door een heftige slag breken. Wees voorzichtig bij het gebruik van de wasmachine.

- Een gebroken vensterglas kan letsel veroorzaken.

Na een probleem met de watertoevoer of bij het opnieuw aansluiten van de slang voor de watertoevoer, de kraan langzaam openen.

De kraan nadat hij lange tijd niet is gebruikt langzaam openen.

- De luchtdruk in de slang van de watertoevoer kan schade veroorzaken aan onderdelen of tot lekkage leiden.

Als er tijdens het wassen een afvoerfout ontstaat, controleer dan eerst of er geen probleem is met de afvoer.

- Als de wasmachine tijdens het gebruik overstroomt vanwege een afvoerprobleem, kan dit leiden tot elektrische schokken of brand.

Leg het wasgoed helemaal in de machine zodat het wasgoed niet tussen de deur kan komen.

- Als er wasgoed tussen de deur zit kan dat schade aan het wasgoed of de wasmachine, of lekkage tot gevolg hebben.

Draai de watertoevoer dicht wanneer de wasmachine niet wordt gebruikt.

Verzeker u ervan dat de schroef op de aansluiting van de slang van de watertoevoer goed vast is aangedraaid.

- Is dat niet het geval, dan kunnen materiële schade of letsel het gevolg zijn.

Zorg ervoor dat het afdichtingsrubber en het glas aan de voorkant niet zijn verontreinigd met vreemde stof en (bij voorbeeld vuil, garen, haar enzovoort).

- Als vreemd materiaal tussen de deur is gekomen of als de deur niet volledig is gesloten, kan dit leiden tot een waterlekkage.

Open de kraan en controleer of de aansluiting van de waterslang goed is aangedraaid en of er geen lekkage is, voordat u het product in gebruik neemt.

- Als de schroeven van de aansluiting van de slang voor de watertoevoer los zitten kan dat lekkage tot gevolg hebben.

Het product dat u hebt aangeschaft, is uitsluitend bedoeld voor huishoudelijk gebruik.

Het gebruik van dit product voor zakelijke doeleinden wordt gezien als verkeerd gebruik van het product. In dat geval komt de standaardgarantie die Samsung biedt, te vervallen en kan Samsung niet verantwoordelijk worden gesteld voor storingen of schade als gevolg van het verkeerd gebruik.

Ga niet bovenop het apparaat staan of plaats er geen voorwerpen op (zoals wasgoed, brandende kaarsen, brandende sigaretten, borden, chemicaliën, metalen voorwerpen enzovoort).

- Dit kan dat leiden tot elektrische schok, brand, problemen met het product, of letsel.

Spuit geen vluchtige stoffen zoals insecticide op het oppervlak van het apparaat.

- Behalve dat deze toxisch zijn voor mensen, kan dat ook leiden tot elektrische schok, brand, of problemen met het product.

Plaats geen voorwerpen in de buurt van de wasmachine die elektromagnetische velden genereren.

- Hierdoor kan letsel ontstaan als gevolg van storing in de werking.

Water dat tijdens een wasprogramma met hoge temperatuur of een droogprogramma wordt afgevoerd, is heet. Raak het water niet aan.

- Hierdoor kunnen brandwonden of ander letsel ontstaan.

Was, centrifugeer of droog geen waterbestendige kussens, matten of kleding (*) tenzij uw apparaat een speciaal programma heeft voor het wassen van dergelijke stukken.

(*): wollen beddengoed, regenhoezen, visvesten, skibroeken, slaapzakken, luiierhoezen, trainingspakken en fiets-, motor- en autohoezen, enz.

- Was geen dikke, harde matten, ook niet als het wassymbool op het wasetiket staat. Hierdoor kan letsel ontstaan of zouden de wasmachine, muren, vloer of kleding als gevolg van abnormale trillingen kunnen worden beschadigd.
- Was geen kleedjes of deurmatten met rubberbedekking. De rubberbedekking kan losraken of aan de binnenkant van de trommel blijven kleven. Dit kan storing als gevolg hebben, zoals een afvoerfout.

Gebruik de wasmachine niet zonder dat het wasmiddelbakje aanwezig is.

- Door dat toch te doen kan een elektrische schok of letsel door het lekken van water het gevolg zijn.

Raak de binnenkant van de kuip niet aan tijdens of direct na het drogen, want die is heet.

- Hierdoor kunnen brandwonden ontstaan.

Steek uw hand niet in de wasmiddellade.

- Dit kan tot letsel leiden omdat uw hand kan worden gegrepen door het invoermechanisme voor het wasmiddel.

Plaats geen andere dingen (zoals schoenen, etensresten, dieren) dan wasgoed. in de wasmachine.

- Hierdoor kan de wasmachine worden beschadigd, of in het geval van huisdieren kunnen deze worden gedood of gewond door de abnormale trillingen.

De knoppen niet met scherpe voorwerpen zoals naalden, messen, spijkers en dergelijke indrukken.

- Dit kan leiden tot een elektrische schok of letsel.

Was geen wasgoed dat verontreinigd is met oliën, crèmes of lotions zoals die in schoonheidssalons of massagepraktijken worden gebruikt.

- Hierdoor kan het afdichtingsrubber vervormen, wat kan leiden tot een waterlekage.

Laat geen metalen voorwerpen zoals veiligheidsspelden of haarspelden of bleekmiddel voor langere tijd in de kuip liggen.

- Hierdoor kan de kuip gaan roesten.
- Als er roest op het oppervlak van de kuip verschijnt, brengt u een schoonmaakmiddel (neutraal) op het oppervlak aan, en maakt dat met behulp van een sponsje schoon. Gebruik nooit een metalen borstel.

Niet rechtstreeks een middel voor chemisch reinigen gebruiken en met chemisch reinigingsmiddel verontreinigd wasgoed niet wassen, spoelen of centrifugeren.

- Hierdoor kan spontaan een explosie optreden of brand ontstaan als gevolg van de hitte door oxidatie van de olie.

Gebruik geen water van koel-/verwarmingsapparaten.

- Hierdoor kunnen zich problemen met de wasmachine voordoen.

Gebruik voor de wasmachine geen natuurlijke zeep die bedoeld is voor het handen wassen.

- Als deze stolt en zich in de wasmachine ophoopt, kan de wasmachine problemen veroorzaken of kunnen verkleuring, roest of onaangename geuren optreden.

Doe sokken en bh's in het wasnet en was het samen met ander wasgoed.

Was geen grote stukken wasgoed zoals beddengoed in het wasnet.

- Doet u dat niet, dan kan dat leiden tot letsel of abnormale trillingen.

Gebruik geen gehard wasmiddel.

- Als dit zich in de wasmachine ophoopt kan er waterlekage ontstaan.

Zorg ervoor dat de zakken van alle te wassen kledingstukken leeg zijn.

- Harde, scherpe voorwerpen zoals muntstukken, veiligheidsspelden, spijkers, schroeven of stenen kunnen ernstige schade aan het apparaat veroorzaken.

Was geen kleding met grote gespen, knopen of andere zware metalen voorwerpen in de wasmachine.

Sorteer het wasgoed op kleur op basis van kleurechtheid en selecteer het aanbevolen programma, de aanbevolen watertemperatuur en extra functies.

- Dit kan leiden tot verkleuring of schade aan het textiel.

Zorg ervoor dat kinderen geen vingers tussen de deur hebben als u deze sluit.

- Er bestaat anders gevaar op letsel.

WAARSCHUWING: belangrijke WAARSCHUWINGEN met betrekking tot reiniging

Het apparaat niet reinigen door het rechtstreeks met water af te spuiten.

Gebruik geen sterk zure schoonmaakmiddelen.

Gebruik geen benzeen, thinner of alcohol voor reiniging van het apparaat.

- Dit kan leiden tot verkleuring, vervorming, schade, een elektrische schok of brand.

Dit kan leiden tot verkleuring, vervorming, schade, een elektrische schok of brand.

- Door dat niet te doen kan een elektrische schok of brand het gevolg zijn.

Instructies over milieuvriendelijke vuilafvoer



Correcte verwijdering van dit product (elektrische & elektronische afvalapparatuur)

(Van toepassing in landen waar afval gescheiden wordt ingezameld)

Dit merkteken op het product, de accessoires of het informatiemateriaal duidt erop dat het product en zijn elektronische accessoires (bv. lader, headset, USB-kabel) niet met ander huishoudelijk afval verwijderd mogen worden aan het einde van hun gebruiksduur. Om mogelijke schade aan het milieu of de menselijke gezondheid door ongecontroleerde afvalverwijdering te voorkomen, moet u deze artikelen van andere soorten afval scheiden en op een verantwoorde manier recycleren, zodat het duurzame hergebruik van materiaalbronnen wordt bevorderd.

Huishoudelijke gebruikers moeten contact opnemen met de winkel waar ze dit product hebben gekocht of met de gemeente waar ze wonen om te vernemen waar en hoe ze deze artikelen milieuvriendelijk kunnen laten recycleren.

Zakelijke gebruikers moeten contact opnemen met hun leverancier en de algemene voorwaarden van de koopovereenkomst nalezen. Dit product en zijn elektronische accessoires mogen niet met ander bedrijfsafval voor verwijdering worden gemengd.

Installatie van uw wasmachine

Zorg ervoor dat de installateur deze instructies nauwkeurig opvolgt, zodat uw nieuwe wasmachine correct werkt en u geen risico loopt op letsel bij het doen van de was.

Wat zit er in de doos?

Controleer of alle onderdelen in de productverpakking zitten. Is er een probleem met de wasmachine of met onderdelen daarvan? Neem dan contact op met een lokaal klantenservicecentrum van Samsung of met de verkoper.

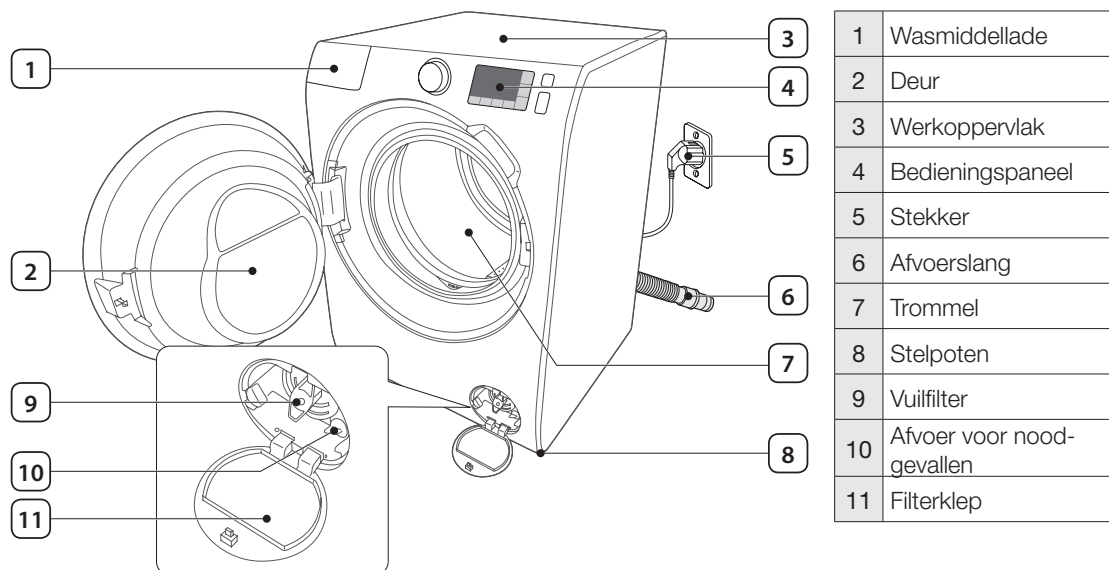

Steeksleutel



Doppen voor de boutgaten

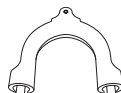

Slanggeleider



Dopbevestiging



Toevoerslang koud water



Toevoerslang warm water



Houder voor vloeibare wasmiddelen

- **Doppen voor de boutgaten** : Het aantal boutgaten dopjes hangt af van het model (3 ~ 6 dopjes).
- **Toevoerslang warm water** : alleen voor toepasselijke modellen.
- **Houder voor vloeibare wasmiddelen** : alleen voor toepasselijke modellen.

Eisen voor de installatie

Elektrische toevoer en aarding

- AC 220-240 V / 50 Hz, zekering of installatieautomaat
- Een eigen groep voor alleen uw wasmachine

Om goede aarding van de wasmachine te garanderen, heeft de wasmachine een snoer met een gearde stekker voor gebruik in een correct aangesloten en geaard stopcontact.

Raadpleeg een gekwalificeerde elektricien of monteur wanneer u vragen hebt over de aarding.

Wijzig de meegeleverde stekker niet. Bel een gekwalificeerde elektricien wanneer de stekker niet in het stopcontact past en laat een goed stopcontact aanleggen.



WAARSCHUWING

- Gebruik GEEN verlengsnoer.
- Gebruik alleen het snoer dat bij uw wasmachine geleverd werd.
- Sluit de aardedraad NIET aan op plastic buizen, gasleidingen of warmwaterleidingen.
- Onjuist aangesloten aardgeleiders kunnen elektrische schokken veroorzaken.

Watertoevoer

Voor de juiste watertoevoer naar deze wasmachine is een waterdruk van 50 kPa tot 800 kPa nodig. Een waterdruk onder de 50 kPa kan leiden tot het onjuist functioneren van de waterkraan waardoor deze niet helemaal gesloten kan worden. Het kan ook langer duren voor de trommel is gevuld, waardoor de wasmachine automatisch wordt uitgeschakeld. De kraan moet binnen 120 cm van de achterkant van uw wasmachine zitten om te zorgen dat de bijgeleverde toevoerslangen de wasmachine kunnen bereiken.

Vermijd risico's op lekkage

- De kranen makkelijk toegankelijk te maken.
- De kraan dicht te doen wanneer de wasmachine niet gebruikt wordt.
- De aansluitingen van de toevoerslang regelmatig te controleren op lekkage.



VOORZICHTIG: Controleer de kraan en buizen op lekken voordat u de wasmachine voor het eerst gebruikt.

Afvoer

Samsung raadt het gebruik van een 65cm hoge verticale afvoerbuis aan. De afvoerslang dient te worden aangesloten door middel van een slangklem op de verticale afvoerbuis. De afvoerbuis moet de afvoerslang helemaal bedekken.

Ondergrond

Voor het beste resultaat moet de wasmachine op een stevig geconstrueerde vloer geplaatst worden. Houten vloeren moeten verstevigd worden om trilling beperkt te houden en onevenwichtige ladingen tegen te gaan. Vloerbedekking en zachte tegelvloeren dragen bij aan de trilling en het bewegen van de wasmachine tijdens het centrifugeren.



VOORZICHTIG: Plaats de wasmachine nooit op een verhoging of onstevige ondergrond.

Watertemperatuur

Plaats de wasmachine niet op plekken waar het water kan bevriezen. Uw wasmachine bevat altijd wat water in de toevoerkraan, pomp en slangen. Ijs in de leidingen kan schade veroorzaken aan de drijfriemen, de pomp of andere onderdelen.

Installatie in een nis of kast

Minimale vrije afstand voor stabiele werking:

Zijkanten	25 mm	Achterkant	50 mm
Bovenkant	25 mm	Voorkant	500 mm

Wanneer de wasmachine samen met een droger wordt geïnstalleerd, is aan de voorkant een ruimte nodig van minimaal 500 mm voor ventilatie. De wasmachine alleen heeft geen specifieke ventilatieruimte nodig.

Stapsgewijze installatie

STAP 1 - Selecteer een locatie

Eisen t.a.v. locatie:

- Zorg voor een harde vlakke ondergrond zonder vloerbedekking of andere ventilatiebelemmeringen
- Vermijd direct zonlicht
- Zorg voor voldoende ruimte voor ventilatie en bekabeling
- De omgevingstemperatuur dient altijd boven het vriespunt (0 °C) te liggen
- Plaats de wasmachine uit de buurt van een warmtebron

STAP 2 - Verwijder de transportbouten

Pak de verpakking uit en verwijder alle transportbouten.

1. Draai alle transportbouten aan de achterzijde van de machine los met behulp van de meegeleverde moersleutel.

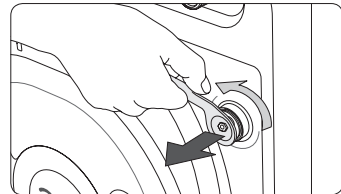

2. Bedek de gaten met de meegeleverde plastic moerkappen. Bewaar de transportbouten voor eventueel gebruik in de toekomst.

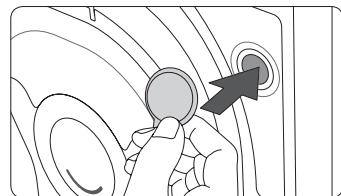

WAARSCHUWING

De verpakkingsmaterialen kunnen een gevaar vormen voor kinderen. Verwijder alle verpakkingsmaterialen (plastic zakken, polystyreen, enz.).

STAP 3 - Pas de stelvoet aan

1. Schuif de wasmachine voorzichtig op zijn plek. Wanneer u te hard duwt, kan de stelvoet beschadigd raken.
2. Zet de wasmachine vlak door de stelvoet handmatig in of uit te draaien.
3. Draai de moeren vast wanneer het afstellen voltooid is. Gebruik voor het vastdraaien de meegeleverde moersleutel.

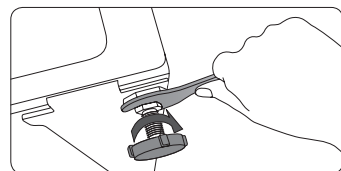
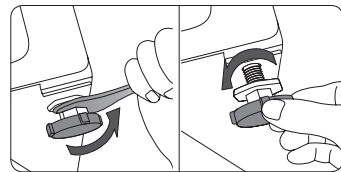

STAP 4 - Sluit de waterslang aan

Sluit de watertoevoerslang aan op de waterkraan.

1. Verwijder de **adapter (A)** van de **watertoevoerslang (B)**.

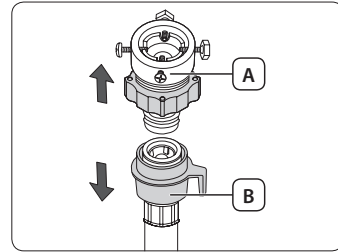

2. Gebruik een kruiskopschroevendraaier om de vier schroeven van de adapter los te draaien.

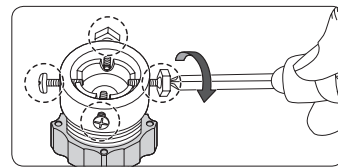

3. Houd de adapter vast en draai **onderdeel (C)** in de richting van het pijltje, zodat het onderdeel 5 mm loskomt (*).

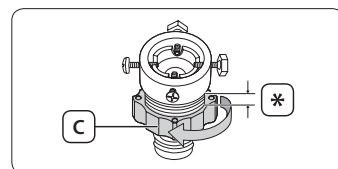

4. Plaats de adapter in de waterkraan. Houd de adapter omhoog en draai de schroeven weer vast.

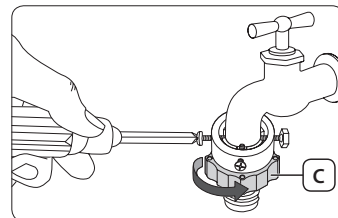

5. Draai **onderdeel (C)** in de richting van het pijltje om het onderdeel weer vast te draaien.

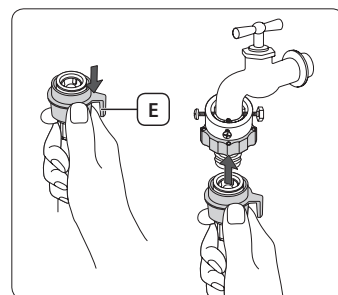

6. Houd **onderdeel (E)** omlaag en sluit de watertoevoerslang aan op de adapter. Laat **onderdeel (E)** daarna los. De slang zit nu vast aan de adapter. U hoort een klikje.

7. Sluit het andere uiteinde van de watertoevoerslang aan op de water inlaatklep aan de achterkant op de wasmachine. Draai de slang naar rechts om hem vast te maken.

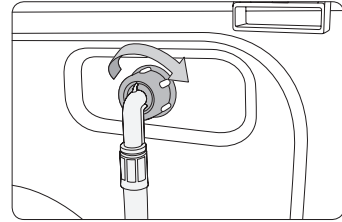

8. Open de water kraan en controleer of er sprake is van lekkages rondom de aansluitingen. In geval van waterlek, herhaalt u de voorafgaande stappen.

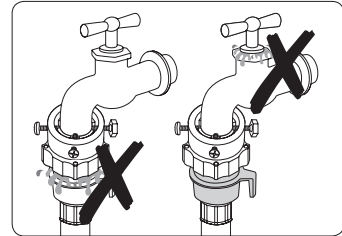

- Wanneer u een waterkraan met schroefaansluiting gebruikt, dient u de waterslang overeenkomstig de tekening op de kraan aan te sluiten.
- Kies voor een veelgebruikte waterkraan. Als de huidige kraan vierkant is of als uw kraan te groot is, dient u de scheidring te verwijderen voordat u de kraan aansluit op de adapter.

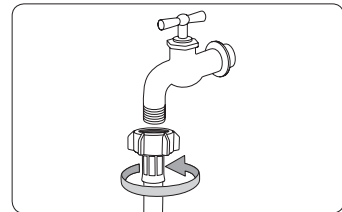

! WAARSCHUWING

Zet de wasmachine stil wanneer er sprake is van een waterlekkage. Neem daarna contact op met uw lokale servicecentrum van Samsung. Er kunnen anders elektrische schokken veroorzaakt worden.

! VOORZICHTIG

Rek de slang niet uit. Als de slang te kort is, kunt u een langere hogedrukslang gebruiken.

- Nadat u de watertoevoerslang met de adapter heeft verbonden, zorgt u ervoor dat het goed vastzit door benedenwaarts te trekken aan de watertoevoerslang.
- Kies voor een veelgebruikte waterkraan. Als de huidige kraan vierkant is of als uw kraan te groot is, dient u de scheidring te verwijderen voordat u de kraan aansluit op de adapter.

Voor modellen met een extra warmwaterinname:

1. Sluit het rode uiteinde van de watertoevoerslang aan op de warmwaterinlaatklep aan de achterkant op de wasmachine.
2. Sluit het andere uiteinde van de warmwatertoevoerslang aan op de warmwaterkraan.

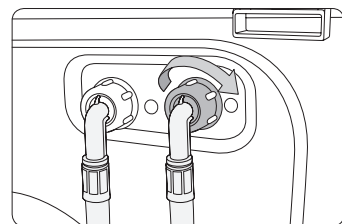

Waterslang (alleen voor toepasselijke modellen)

De waterslang waarschuwt de gebruikers wanneer er een risico is op waterlekage. De slang meet de waterstroom en de **indicator (A)** in het midden wordt rood wanneer er sprake is van een lekkage.

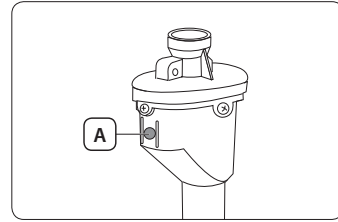

STAP 5 - Plaats de afvoerslang

De afvoerslang kan op drie manieren worden geplaatst:

Over de rand van een gootsteen

De afvoerslang dient op een hoogte van 60 cm tot 90 cm (*) vanaf de vloer geplaatst te worden. Gebruik de meegeleverde **plastic slanggeleider (A)** om de tuit van de afvoerslang gebogen te houden. Maak de geleider met behulp van een haak aan de wand vast, zodat er sprake is van stabiele afvoer.

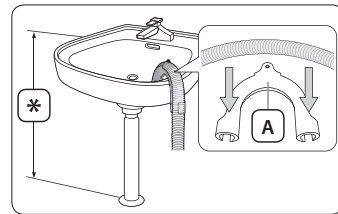

In een gootsteenafvoer

De gootsteenafvoer moet hoger zijn dan de zwanenhals van de gootsteen, zodat het uiteinde van de slang zich ten minste 60 cm boven de grond bevindt.

In een afvoerbuis

De afvoerbuis dient tussen 60 cm en 90 cm hoog (*) te zijn. We raden u aan om een verticale buis van 65 cm te gebruiken. Controleer of de afvoerslang schuin op de verticale buis is aangesloten.

Eisen voor verticale afvoerbuis:

- Minimale diameter 5 cm
- Minimale afvoercapaciteit 60 liter per minuut

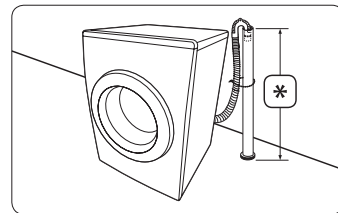

STAP 6 - Zet de wasmachine aan

Steek het snoer in een stopcontact van 220V-240V/50Hz beschermd door een zekering of installatieautomaat. Druk vervolgens op de **Aan/uit**-knop van de wasmachine.

Voor u begint

Eerste instellingen

Activeer de kalibratiemodus (aanbevolen)

De Samsung-wasmachine detecteert automatisch het gewicht van de was. Voor een nog nauwkeurigere gewichtsbepaling, voert u na de installatie de kalibratiemodus uit. Voer de onderstaand stappen uit om de kalibratiemodus uit te voeren.

1. Verwijder wasgoed of andere inhoud uit de machine en schakel de machine uit.
2. Druk op de **Aan/uit**-knop en laat deze los. Druk vervolgens tegelijkertijd op de knoppen **Temp.** en **Uitgesteld einde**. Vervolgens wordt de machine ingeschakeld.
3. Druk op de knop **Start/Pauze** om "Kalibratiemodus" te activeren.
4. De wastrommel draait ongeveer 3 minuten lang rechtsom en linksom.
5. Als "Kalibratiemodus" is voltooid, wordt "**END (En)**" weergegeven op het display en wordt de machine automatisch uitgeschakeld. De wasmachine is nu gereed voor gebruik.

Wasvoorschriften

STAP 1 - Sorteert de was

Sorteer uw wasgoed overeenkomstig deze criteria:

- **Waslabel:** sorteer het wasgoed in katoen, gemengde weefsels, synthetisch, zijde, wol en viscose (lingerie).
- **Kleur:** scheid witte was van bonte was.
- **Maat:** De prestaties van de wasmachine nemen toe wanneer u voorwerpen met verschillende afmetingen bij elkaar stopt.
- **Kwetsbaarheid:** Was fijn wasgoed, zoals zuiver scheerwol, vitrages en zijde, apart met het wasprogramma Strijkklaar. Controleer de labels op de voorwerpen.



Controleer het waslabel in de kleding en sorteer het wasgoed overeenkomstig de wasvoorschriften vóór u ze in de wasmachine stopt.

STAP 2 - Leeg alle zakken

Leeg alle zakken van het wasgoed.

- Metalen voorwerpen, zoals munten, pennen en gespen, kunnen ander wasgoed én de wastrommel beschadigen.

Keer kleding met knopen en borduursel voor het wassen binnenstebuiten.

- De wastrommel kan beschadigd raken wanneer ritsen van broeken of jassen tijdens het wassen open zijn. Ritsen moeten dicht zijn en met een touwtje vastgemaakt worden.
- Kledingstukken met lange koorden kan verstrengeld raken met andere kleding. Maak de koorden vast voor het wassen.

STAP 3 - Gebruik een wasnetje

- Plaats beha's (uitwasbaar) in een waszak. Metalen onderdelen van de beha's kunnen breken en ander wasgoed beschadigen.
- Kleine lichte kleding zoals sokken, handschoenen, kousen en zakdoeken kunnen rond de deur vast komen te zitten. Stop ze in een fijne waszak.
- Gebruik geen wasmiddel dat hard geworden is of is gaan klonteren. Dit kan leiden tot ongewone trillingen waardoor de wasmachine kan gaan bewegen. Daardoor zou letsel kunnen ontstaan.

STAP 4 - Doe een voorwas (indien nodig)

Kies eventueel voor 'Voorwas' en gebruik een wasmiddel met eiwitten voor katoenen voorwerpen die ernstig vervuild zijn.

STAP 5 - Bepaal de laadcapaciteit

Stop de wasmachine niet te vol: wanneer u dat wel doet, wordt de was mogelijk niet goed schoon. Raadpleeg pagina 25 voor de laadcapaciteit per type kleding.



Wanneer u beddengoed of dekbedden wast, kan de wastijd langer zijn dan normaal. Het centrifugeren kan tevens minder effectief zijn. De aanbevolen maximale centrifugeersnelheid voor beddengoed of dekbedden is 800 toeren per minuut. De laadcapaciteit is maximaal 2,0 kg.



VOORZICHTIG: Wanneer het wasgoed niet in balans is en de foutcode "UE" wordt getoond, dient u de lading opnieuw te verdelen. Wanneer het wasgoed niet in balans is, kan de wasmachine wellicht niet goed centrifugeren.

STAP 6 - Gebruik het juiste wasmiddel

Het type wasmiddel dat u moet gebruiken, is afhankelijk van het materiaal (katoen, synthetisch, fijne was, wol), de kleur, de wastemperatuur en hoe vuil het wasgoed is. Gebruik altijd een wasmiddel dat weinig schuimt en speciaal is ontwikkeld voor wasmachines.



- Volg de aanbevelingen van de wasmiddelfabrikant op basis van het gewicht van het wasgoed, hoe vuil het wasgoed is en de waterhardheid in uw gebied. Neem contact op met uw lokale waterschap wanneer u niet weet hoe hard het water is.
- Gebruik geen wasmiddel dat kan uitharden of stollen. Dit wasmiddel kan na de spoelcyclus achterblijven en de afvoerslang blokkeren.



VOORZICHTIG: Gebruik alleen een neutraal vloeibaar wasmiddel voor wol wanneer u voor het wolwasprogramma kiest. Een waspoeder kan in het wasgoed achterblijven en het wasgoed verkleuren.

Richtlijnen voor de wasmiddellade

De wasmachine heeft een dispenser met drie vakjes. Het linker vakje is voor de hoofdwasmiddel, het middelste vakje voor wasverzachters en het rechter vakje voor de voorwas.

Ⓘ	Vakje voor het wasmiddel voor voorwas
Ⓜ	Vakje voor de hoofdwasmiddel: waspoeders, waterverzachters, inweekmiddelen, bleekmiddelen en vlekverwijderaars
Ⓢ	Vakje voor wasverzachters

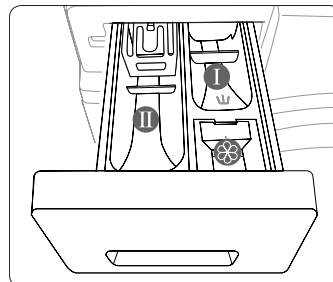

⚠ VOORZICHTIG

- Open de wasmiddellade niet wanneer de wasmachine actief is.
- Gebruik de volgende soorten wasmiddel niet:
 - Tabletten of capsules
 - Bolletjes of netten
- Om verstoppingen te voorkomen, dienen geconcentreerde of zeer verrijkte wasmiddelen (wasverzachter of wasmiddel) vóór gebruik met water verdund te worden.

De wasmiddellade bevindt zich in de linkerbovenhoek van de wasmachine.

1. Open de wasmiddellade.
2. Stop voldoende wasmiddel in het linker vakje (Ⓜ). Raadpleeg de 'Handleiding voor vloeibare wasmiddelen' hieronder voor informatie over vloeibare wasmiddelen.

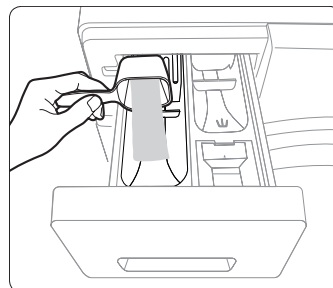

3. Stop , indien nodig, voldoende wasverzachter in het middelste vakje (Ⓢ). Zorg dat u de 'Max.'-lijn (A) in het vakje niet overschrijdt.

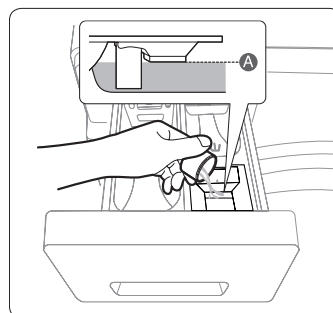

4. Wanneer u de optie 'Voorwas' selecteert, dient u voldoende wasmiddel in het rechter vakje te stoppen (I).
5. Schuif de wasmiddellade weer dicht.

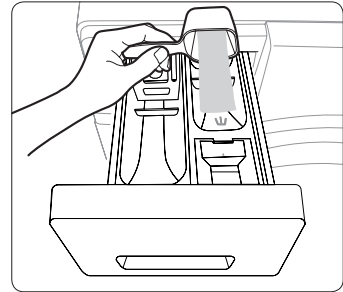

Bakje voor vloeibaar wasmiddel (alleen voor toepasselijke modellen)

Plaats het meegeleverde **bakje voor vloeibaar wasmiddel (A)** in het vakje voor het hoofdwasmiddel (II) wanneer u een vloeibaar wasmiddel wilt gebruiken. Stop vervolgens voldoende wasmiddel in het bakje. Zorg dat u de 'Max.'-lijn in het bakje niet overschrijdt.





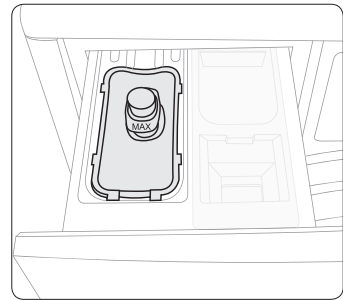





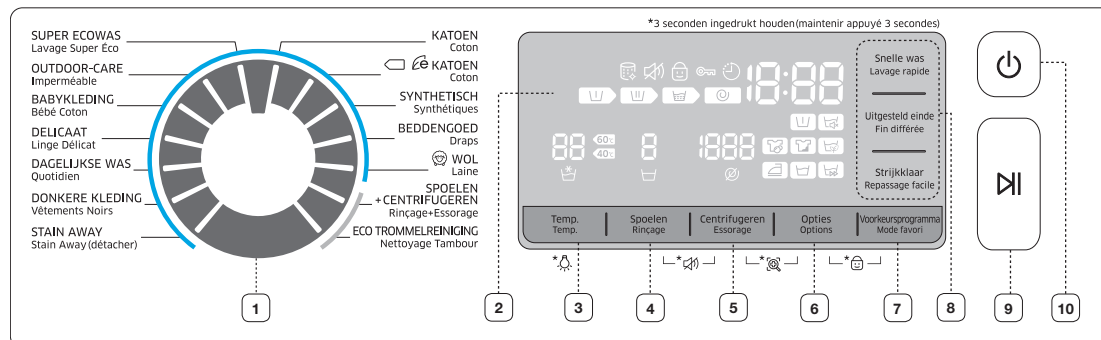





VOORZICHTIG: Verwijder het bakje voor vloeibaar wasmiddel wanneer u een waspoeder gebruikt.



Bediening

Bedieningspaneel



1	Programmakeuze	Draai aan de knop om een programma te kiezen.
2	Display	Toont informatie over de resterende wastijd en de gekozen instellingen.
3	Temp.	Druk op deze knop om de watertemperatuur voor het huidige programma te wijzigen. Houd de knop 3 seconden ingedrukt om de trommelverlichting in/uit te schakelen.
4	Spoelen	Druk op deze knop om de spoeltijd voor het huidige programma te wijzigen. U kunt de spoeltijd instellen tot 5.
5	Centrifugeren	Druk op deze knop om de centrifugeersnelheid voor het huidige programma te wijzigen. <ul style="list-style-type: none"> • Spoelwater vasthouden : De laatste spoelcyclus wordt opgeschort, zodat het wasgoed onder water blijft. Draai een afvoer- of centrifugeerprogramma om het water uit de wasmachine weg te laten lopen. • Geen centrifuge : De trommel centrifugeert niet na de laatste afvoercyclus.
6	Opties	Druk op deze knop om een optie te selecteren. Met elke druk op de knop wordt de volgende optie (in de volgende volgorde) getoond: Weken  > Intensief  > Voorwas  > Weken  + Intensief  > Weken  + Voorwas  > Intensief  + Voorwas  > Weken  + Intensief  + Voorwas  > uit
7	Voorkeursprogramma	Druk op deze knop om het scherm voor aangepaste opties te openen. Er zijn 3 aangepaste opties beschikbaar. U kunt echter niet meerdere opties kiezen.
8	Veelgebruikte opties	Er worden drie veelgebruikte opties getoond, zodat u deze eenvoudig kunt activeren. Druk op de bijbehorende knop om een optie te selecteren of te deselecteren.
9	Start/Pauze	Druk op deze knop een programma te starten of te onderbreken.
10	Aan/uit	Druk op deze knop om de wasmachine in of uit te schakelen.

Eenvoudig beginnen

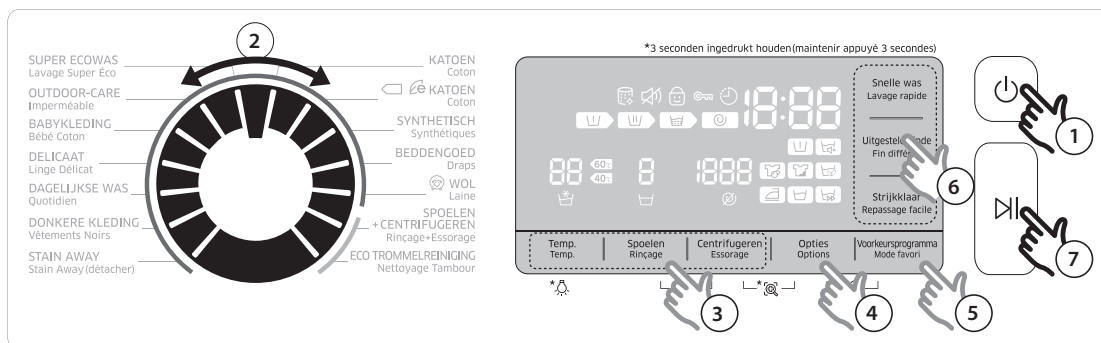

1. Druk op de **Aan/uit**-knop om de wasmachine in te schakelen.
2. Draai aan de knop Programmakeuze om een programma te kiezen.
3. Wijzig zo nodig de programma-instellingen (**Temperatuur**, **Spoelen** en **Centrifugeren**).
4. Druk herhaaldelijk op de knop **Opties** tot de gewenste optie pictogrammen zijn ingeschakeld om de bewuste opties aan uw wasprogramma toe te voegen.
5. Druk herhaaldelijk op de knop **Voorkeursprogramma** tot de gewenste modi zijn ingeschakeld om de bewuste modi aan uw wasprogramma toe te voegen.
6. Druk op de knop (**Snelle was**, **Uitgesteld einde** of **Strijkklaar**) om een veelgebruikte optie te kiezen.
7. Druk op de knop **Start/Pauze**.

Het programma halverwege wijzigen





1. Druk op de knop **Start/Pauze** om het programma te onderbreken.
2. Kies een ander wasprogramma.
3. Druk opnieuw op de knop **Start/Pauze** om het nieuwe wasprogramma te starten.

Overzicht van wasprogramma's



Gewone wasprogramma's

Programma	Beschrijving en maximale lading (kg)	
KATOEN	<ul style="list-style-type: none"> Voor katoen, beddengoed, tafellinnen, ondergoed, handdoeken of shirts. De wastijd en het aantal spoelcycli worden automatisch aan de lading aangepast. 	Max.
 KATOEN	<ul style="list-style-type: none"> Optimale prestaties met lager energieverbruik voor katoen, beddengoed, tafellinnen, ondergoed, handdoeken of shirts. 	Max.
SYNTHETISCH	<ul style="list-style-type: none"> Voor blouses of shirts van polyester (diolen, trevira), polyamide (perlon, nylon) of soortgelijke materialen. 	3,5
BEDDENGOED	<ul style="list-style-type: none"> Voor spreien, lakens, dekbedovertrekken, enz. Voor de beste resultaten raden we u aan om één type beddengoed per keer te wassen. Zorg dat de lading niet meer is dan 2 kg. 	2
WOL	<ul style="list-style-type: none"> Speciaal voor uitwasbaar wol, voor ladingen van minder dan 2,0 kg. Het wolprogramma bestaat uit voorzichtige bewegingen en een rustig weekproces, zodat de wolvezels beschermd worden tegen krimpen/vervormen. We raden u aan om een neutraal wasmiddel te gebruiken. 	2
SUPER ECOWAS	<ul style="list-style-type: none"> De Eco Bubble met lage temperatuur is energiezuinig. 	4
OUTDOOR-CARE	<ul style="list-style-type: none"> Voor bergkleding, skikleding en sportkleding, gemaakt van functionele materialen, zoals spandex, stretch en microvezel 	2
BABYKLEDING	<ul style="list-style-type: none"> Hete was en extra spoelcycli om te voorkomen dat er waspoederresten achterblijven. 	4
DELICAAT	<ul style="list-style-type: none"> Voor pure stoffen, beha's, lingerie (zijde) en andere handwasstoffen. 	2
DAGELIJKSE WAS	<ul style="list-style-type: none"> Snelle cyclus van maximaal ongeveer een uur voor de dagelijkse zaken, zoals ondergoed en shirts. 	4
DONKERE KLEDING	<ul style="list-style-type: none"> Met extra spoelingen en minder centrifuge om ervoor te zorgen dat het wasgoed voorzichtig gewassen en grondig gespoeld wordt. 	4
STAIN AWAY	<ul style="list-style-type: none"> Met inweekcyclus om effectief vlekken uit het wasgoed te verwijderen. De wastrommel stopt met draaien tijdens de inweekcyclus. Dat is geen storing. 	4
SPOELEN + CENTRIFUGEREN	<ul style="list-style-type: none"> Extra spoeling na het aanbrengen van de wasverzachter. 	-
ECO TROMMELREINIGING	<ul style="list-style-type: none"> Speciaal voor het reinigen van de trommel: verwijdert vuil en bacteriën uit de trommel. Draai dit programma om de 40 wasbeurten. Voeg geen was- of bleekmiddelen toe. Zorg dat de wastrommel leeg is. Gebruik geen reinigingsmiddelen om de trommel te reinigen. 	-

Opties

Optie	Beschrijving
 Voorwas	<ul style="list-style-type: none"> Hiermee wordt een voorwasprogramma aan het hoofdwaspogram toegevoegd.
 Intensief	<ul style="list-style-type: none"> Voor zeer vervuilde was. Elke cyclus duurt langer dan gewoonlijk.
 Weken	<ul style="list-style-type: none"> Deze optie verwijdert effectief vlekken door de was te weken. De trommel draai na elke weekcyclus 1 minuut, waarna ze 4 minuten stilstaat. Dit gebeurt 6 keer in 30 minuten.
- Snelle was	<ul style="list-style-type: none"> Speciaal voor minder vuile kleding en een lading van minder dan 2 kg. Afhankelijk van de omstandigheden, zoals de waterdruk, hardheid van het water en/of extra geselecteerde opties, duurt deze cyclus circa 15 minuten. De duur van het programma 'Snelle was' neemt in deze volgorde toe: Uit > 15 min. > 20 min. > 30 min. > 40 min. > 50 min. > 60 min. We raden u aan om minder dan 20 g. wasmiddel te gebruiken voor een lading van 2 kg.
 Uitgesteld einde	<ul style="list-style-type: none"> De getoonde tijd duidt de eindtijd van een geselecteerd programma aan. U kunt de tijd voor Uitgesteld einde instellen in uren. Deze uren komen, zoals u eerder kon lezen, bovenop de geschatte eindtijd van de huidige cyclus. Stel de uitsteltijd in tussen 1 en 19 uur.
 Strijkklaar	<ul style="list-style-type: none"> De centrifugeersnelheid wordt verhoogd, zodat het aantal kreuken afneemt. Stel de centrifugeersnelheid in op 800 toeren per minuut.

Voorkeursprogramma

Modus	Beschrijving
 Snelle was	<ul style="list-style-type: none"> Hiermee wijzigt u de programma-instellingen, zodat de totale wastijd afneemt. De aanbevolen lading voor het KATOEN-wasprogramma met de functie 'Snelle was' is 4 kg.
 Eco Wash	<ul style="list-style-type: none"> Hiermee wijzigt u de programma-instellingen, zodat het totale energieverbruik afneemt.
 Stille was	<ul style="list-style-type: none"> Hiermee wijzigt u de programma-instellingen, zodat het geluid en de trillingen afnemen.

Uitgesteld einde

U kunt de wasmachine zo instellen dat het huidige programma op een later tijdstip wordt gedraaid. Dit is handig wanneer u wilt dat de was gedraaid is als u thuiskomt.

1. Kies een programma. Wijzig dan zo nodig de programma-instellingen.
2. Druk herhaaldelijk op de knop **Uitgesteld einde** om de uitsteltijd in te stellen.
3. Druk op de knop **Start/Pauze**.

Voorbeeld

U wilt dat een wasprogramma van twee uur met drie uur uitstellen. U dient dan de optie Uitgesteld einde aan het huidige wasprogramma toe te voegen. Voer een uitsteltijd van drie uur in en druk op de knop **Start/Pauze**. Wat gebeurt er dan? De wasmachine begint over drie uur te draaien en is dus over vijf uur klaar. Hieronder ziet u het proces grafisch weergegeven.



Instellingen

Kinderslot

Met de functie 'Kinderslot' worden alle knoppen vergrendeld, zodat ongevallen door kinderen of zuigelingen voorkomen worden.

- U kunt het kinderslot in- en uitschakelen door de knoppen **Opties** en **Voorkeursprogramma** tegelijkertijd 3 seconden in te drukken.



Wanneer u wasmiddel of was wilt toevoegen of de programma-instellingen wilt wijzigen, moet u eerst het kinderslot uitschakelen.

Geluid

Het geluid dempen of inschakelen.

- U kunt het geluid dempen en weer inschakelen door de knoppen **Spoelen** en **Centrifugeren** tegelijkertijd 3 seconden in te drukken.

Trommelverlichting

- Houd de knop **Temp.** 3 seconden ingedrukt om de trommelverlichting in of uit te schakelen.
- De trommelverlichting wordt na 5 minuten automatisch uitgeschakeld.

Onderhoud

Houd de wasmachine schoon om verminderde prestaties te voorkomen en om de levensduur te handhaven.

Eco trommelreiniging

Draai dit programma regelmatig om de trommel te reinigen en om bacteriën te verwijderen.

1. Druk op de **Aan/uit**-knop om de wasmachine in te schakelen.
2. Draai aan de knop **Programmakeuze** om een **Eco trommelreiniging** te kiezen.
3. Druk op de knop **Start/Pauze**.



De watertemperatuur voor Eco trommelreiniging is ingesteld op 70 °C. U kunt deze instelling niet wijzigen.



VOORZICHTIG: Gebruik geen reinigingsmiddelen om de trommel te reinigen. Resten van chemicaliën in de trommel leiden tot verminderde wasprestaties.

Herinnering voor Eco trommelreiniging

De herinnering voor Eco trommelreiniging  wordt om de 40 wasbeurten op het scherm getoond.

Draai het programma Eco trommelreiniging. We raden u aan om het programma Eco trommelreiniging regelmatig te draaien.

Wanneer u deze herinnering voor het eerst ziet, kunt u hem 6 keer negeren. De herinnering verdwijnt na de 7^{de} wasbeurt. Na de 40^{ste} wasbeurt wordt de herinnering echter weer getoond.

Smart Care

Om deze functie in te schakelen dient u eerst de "**Samsung Smart Washer**"-app in Google Play of in de App Store te downloaden en op een mobiel toestel met camera te installeren.

De functie "Smart Check" is geoptimaliseerd voor:

Galaxy- en iPhone-modellen (bepaalde modellen ondersteunen de app niet)

1. Houd de knoppen **Centrifugeren** en **Opties** tegelijkertijd 3 seconden ingedrukt om de modus "Smart Check" in te schakelen.
2. De wasmachine start een zelfdiagnose. Eventuele foutcodes worden op het display getoond.
3. Open de **Samsung Smart Washer**-app op uw mobiele toestel en tik op **Smart Check**.
4. Richt het mobiele toestel op het display van de wasmachine, zodat beide apparaten elkaar "zien". De foutcode wordt vervolgens automatisch door de app herkend.
5. Wanneer de foutcode goed wordt herkend, verstrekt de app gedetailleerde informatie over de fout en over vervolgstappen.



- De functienaam "Smart Check" kan per taal verschillen.
- Wanneer de wasmachine licht op het scherm reflecteert, kan de app de foutcode wellicht niet goed herkennen.
- Voer de foutcode handmatig in de app in wanneer de app de Smart Check-code maar niet wil herkennen.

Afvoer voor noodgevallen

Verwijder bij stroomstoringen het water uit de trommel voor u de was uit de wasmachine haalt.

1. Trek de stekker van de wasmachine uit het stopcontact.
2. Druk voorzichtig bovenop de filterklep om deze te openen.

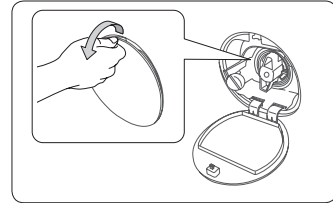

3. Trek de noodafvoer voorzichtig naar buiten.

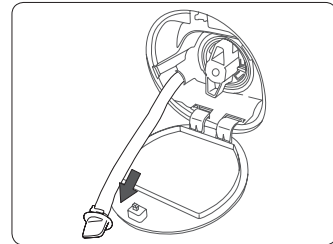

4. Houd het uiteinde van de afvoerbuis vast en open de dop.

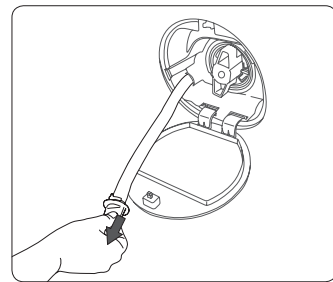

5. Laat het water weglopen.
6. Sluit de dop en plaats de afvoerbuis weer terug.
7. Doe de filterklep weer dicht.

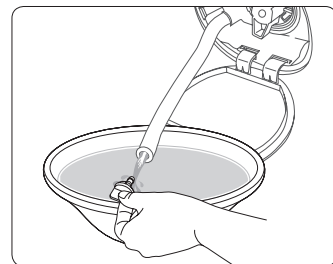

Reiniging

Oppervlak van de wasmachine

Gebruik een zachte doek met een niet-schurend, huishoudelijk schoonmaakmiddel. Spray geen water op de wasmachine.

Filter van de waterslang

Reinig het filter van de waterslang één of twee keer per jaar.

1. Schakel de wasmachine uit en haal de stekker uit het stopcontact.
2. Draai de waterkraan dicht.
3. Schroef de slang aan de achterkant van de wasmachine los en ontkoppel hem. Dek de slang af met een doek om te voorkomen dat er water uit stroomt.
4. Gebruik een tang om het filter uit het gat in de laatopening te halen.
5. Dompel het filter diep onder water, zodat ook de draadaansluiting onder water is.
6. Laat het filter volledig drogen in de schaduw.
7. Plaats het filter in de watertoevoerslang en plaats de watertoevoerslang weer terug.
8. Draai de waterkraan open.

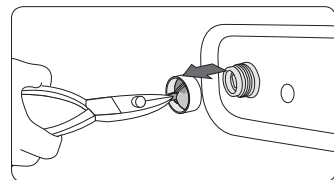
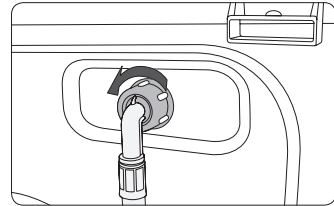

Wanneer het filter verstopt is, wordt de foutcode "4E" op het scherm getoond.

Vuilfilter

We raden u aan om het vuilfilter 5 of 6 keer per jaar te reinigen om te voorkomen dat het verstopt raakt. Een verstopt vuilfilter kan het belletjeseffect verminderen.

1. Schakel de wasmachine uit en haal de stekker uit het stopcontact.
2. Voer het resterende water in de trommel af. Raadpleeg daarvoor "**Afvoer voor noodgevallen**" op pagina 31.
3. Open de filterklep met behulp van een muntstuk of een sleutel.
4. Draai de filterklep naar links en voer het resterende water af.
5. Verwijder het vuilfilter.

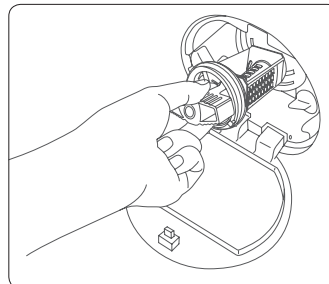

6. Reinig het vuilfilter met behulp van zachte borstels. Zorg dat de propeller van de afvoerpomp in het filter schoon is.
7. Plaats het vuilfilter terug en draai de filterklep naar rechts.

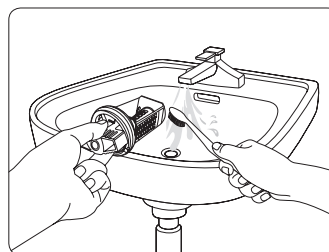

-  • Druk de veiligheidsklep in en draai hem naar links om hem te openen. De veer van de klep helpt u om de klep te openen.
- Draai de veiligheidsklep naar rechts om hem te sluiten. De veer maakt een ratelend geluid: dat is gewoon.
-  • Wanneer het vuilfilter verstopt is, wordt de foutcode "**5E**" op het scherm getoond.

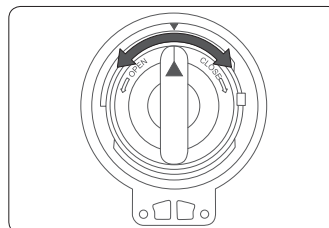

VOORZICHTIG

- Controleer na het reinigen van het filter of de filterklep goed gesloten is. Er kunnen anders lekkages optreden.
- Controleer na het reinigen van het filter of het filter goed geplaatst is. Er kan anders een operationele storing of lekkage optreden.

Wasmiddellade

1. Houd de **ontgrendeling (A)** aan de binnenzijde van de lade ingedrukt en schuif de lade open.
2. Verwijder de **ontgrendeling** en het bakje voor vloeibaar wasmiddel uit de lade.

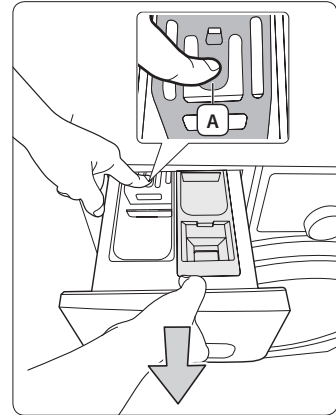

3. Reinig de onderdelen van de lade in stromend water. Gebruik een zachte borstel.

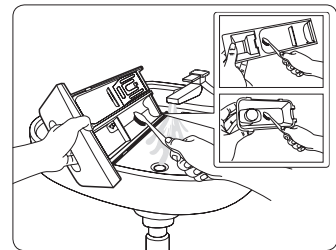

4. Reinig de uitsparing in de lade met een zachte borstel.
5. Plaats de **ontgrendeling (A)** en het bakje voor vloeibaar wasmiddel terug in de lade.
6. Schuif de wasmiddellade weer dicht.



-  Draai het programma Spoelen + Centrifugeren wanneer de trommel leeg is om het resterende wasmiddel te verwijderen.

Ontdooien

De wasmachine kan bevroren wanneer de temperatuur tot onder 0 °C daalt.

1. Schakel de wasmachine uit en haal de stekker uit het stopcontact.
2. Giet warm water over de kraan om de toevoerslang los te maken.
3. Verwijder de watertoevoerslang en laat deze in warm water weken.
4. Giet warm water in de wastrommel en laat dit 10 minuten staan.
5. Sluit de watertoevoerslang weer aan op de waterkraan.



Herhaal de bovenstaande stappen wanneer de wasmachine nog steeds niet gewoon functioneert.

Bescherming tegen langdurig ongebruik

Voorkom dat de wasmachine gedurende lange tijd niet gebruikt wordt.

Wanneer dat wel zo is, dient u de wasmachine leeg te laten lopen en de stekker uit het stopcontact te verwijderen.

1. Draai aan de knop 'Programmakeuze' om **SPOELEN+CENTRIFUGEREN** te kiezen.
2. Maak de trommel leeg en druk op de knop **Start/Pauze**.
3. Sluit de waterkraan wanneer het programma is voltooid. Ontkoppel vervolgens de watertoevoerslang.
4. Schakel de wasmachine uit en haal de stekker uit het stopcontact.
5. Open de deur, zodat lucht in de trommel kan circuleren.

Problemen oplossen

Controlepunten

Raadpleeg de onderstaande tabel en probeer de suggesties wanneer u een probleem met uw wasmachine ervaart.

PROBLEEM	OPLOSSING
De machine wil niet starten	<ul style="list-style-type: none">• Controleer of de stekker in het stopcontact zit.• Controleer of de deur goed gesloten is.• Controleer of de waterkraan open is.• Druk op de knop Start/Pauze.
Er is geen of niet genoeg water	<ul style="list-style-type: none">• Draai de kraan volledig open.• Controleer of de toevoerslang niet bevroren is.• Leg de toevoerslang recht.• Reinig het filter in de watertoevoerslang.
Na voltooiing van het wasprogramma is wasmiddel achtergebleven in de wasmiddellade	<ul style="list-style-type: none">• Controleer of de wasmachine met voldoende waterdruk werkt.• Let erop dat het wasmiddel midden in de wasmiddellade wordt gestopt.
De wasmachine schudt of maakt te veel geluid	<ul style="list-style-type: none">• Controleer of de machine op een vlakke ondergrond staat. Als dit niet het geval is, stelt u de poten van de wasmachine in om hem waterpas te zetten.• Controleer of de transportbouten zijn verwijderd.• Controleer of de wasmachine geen contact maakt met een ander voorwerp.• Controleer of het wasgoed gelijkmatig verdeeld is in de trommel.
De wasmachine voert geen water af en/of centrifugeert niet	<ul style="list-style-type: none">• Leg de afvoerslang recht. Vermijd geknikte slangen.• Controleer of het vuilfilter niet verstopt is.
De deur zit dicht en kan niet geopend worden.	<ul style="list-style-type: none">• U kunt de deur pas 3 minuten nadat de machine gestopt of uitgeschakeld is openen.

Neem contact op met een lokaal servicecentrum van Samsung wanneer het probleem zich blijft voordoen.

Foutcodes

Wanneer de wasmachine niet goed werkt, kan een informatiecode op het display getoond worden. Raadpleeg de onderstaande tabel en probeer de suggesties.

CODE	OPLOSSING
dE	<ul style="list-style-type: none">• Controleer of de deur goed gesloten is.• Zorg dat er geen was tussen de deur komt.
4E	<ul style="list-style-type: none">• Controleer of de waterkraan open is.• Controleer de waterdruk.• Reinig de gasfitters van de waterslang.
5E	<ul style="list-style-type: none">• Reinig het vuilfilter.• Controleer of de afvoerslang goed geïnstalleerd is.• Het filter van de waterslang reinigen.
UE	<ul style="list-style-type: none">• Het wasgoed is onevenwichtig verdeeld. Verdeel het opnieuw. Als u slechts één voorwerp wast, bijvoorbeeld een badjas of spijkerbroek, is het mogelijk dat de laatste centrifugeronde niet goed verloopt. De foutmelding "UE" wordt dan in het display weergegeven.
cE/3E	<ul style="list-style-type: none">• Bel de klantenservice.
Sd/Sud	<ul style="list-style-type: none">• Dit verschijnt als een teveel aan schuim wordt geconstateerd. Het wordt ook weergegeven tijdens het verwijderen van het schuim. Nadat het verwijderen van het schuim is beëindigd, wordt het normale wasprogramma hervat. (Dit is één van een aantal normale processen). Het is een foutmelding om andere dan door de sensor geconstateerde fouten te voorkomen.)
Uc	<ul style="list-style-type: none">• Wanneer het voltage van de geleverde elektriciteit instabiel is, wordt de wasmachine stilgezet om de elektrische voorzieningen te beschermen.• Wordt het juiste voltage weer geleverd dan wordt het wasprogramma automatisch hervat.

Neem contact op met een lokaal servicecentrum van Samsung wanneer er informatiecodes op het scherm getoond blijven worden.

Specificaties

Zorg voor het milieu





























- Dit apparaat is gemaakt van recyclebare materialen. Houdt u zich bij het wegdoen van dit apparaat aan de plaatselijke wetten met betrekking tot afvalverwerking. Snijd het snoer door zodat het apparaat niet meer kan worden aangesloten op een stroombron. Verwijder de deur zodat dieren en kleine kinderen zich niet in het apparaat kunnen opsluiten.
- Gebruik niet meer wasmiddel dan aanbevolen in de instructies van de wasmiddelfabrikant.
- Gebruik alleen vlekkenverwijderaars en bleekmiddelen als dit echt nodig is.
- Bespaar water en elektriciteit door alleen volle trommels te wassen (de precieze hoeveelheid is afhankelijk van het gebruikte wasprogramma).

Verklaring van conformiteit

Dit apparaat voldoet aan de Europese veiligheidsnormen, EU-richtlijn 93/68 en EN-standaard 60335.

Wasvoorschriften

De volgende symbolen worden gebruikt in wasvoorschriften. Op waslabels staan vier symbolen in deze volgorde: wassen, bleken, drogen en strijken. Indien nodig staat er ook informatie over stomen. Deze symbolen zorgen voor overeenstemming voor kleding van verschillende fabrikanten. Volg de aanwijzingen op het waslabel op zodat de kleding zo lang mogelijk meegaat en om problemen bij het wassen te voorkomen.





	Sterk materiaal		Kan worden gestreken op maximaal 100 °C
	Kwetsbaar materiaal		Niet strijken
 	Artikel kan worden gewassen op 95 °C		Chemisch reinigen – alle gebruikelijke solventen
 	Artikel kan worden gewassen op 60 °C		Chemisch reinigen – alle solventen behalve trichloretheen
 	Artikel kan worden gewassen op 40 °C		Chemisch reinigen – uitsluitend petroleum-solventen en R113
 	Artikel kan worden gewassen op 30 °C		Alleen chemisch reinigen
	Handwas		Liggend drogen
	Niet wassen		Hangend drogen
	Kan in koud water worden gebleekt		Drogen aan kledinghanger
	Niet bleken		Kan in de wasdroger, normale temperatuur
	Kan worden gestreken op maximaal 200 °C		Kan in de wasdroger, lage temperatuur
	Kan worden gestreken op maximaal 150 °C		Kan niet in de wasdroger

Overzicht huishoudelijke wasmachines

 Het ontwerp en de specificaties kunnen, omwille van kwaliteitsverbeteringen, zonder kennisgeving gewijzigd worden.

Volgens EU-verordening nr. 1061/2010

Samsung				
Modelnaam			WW80H7600E*	WW90H7600E*
Capaciteit	kg		8	9
Energieverbruik				
A+++ (meest efficiënt) tot D (minst efficiënt)			A+++	A+++
Energieverbruik				
Jaarlijks energieverbruik (AE_C) ¹⁾	kWh/jr		151	151
Energieverbruik (E_t.60) 'Katoen 60°C' bij volledige lading	kWh		0,78	0,80
Energieverbruik (E_t.60.1/2) 'Katoen 60°C' met gedeeltelijke lading	kWh		0,66	0,64
Energieverbruik (E_t.40.1/2) 'Katoen 40°C' met gedeeltelijke lading	kWh		0,50	0,50
Gewogen vermogen uit-modus (P_o)	W		0,45	0,45
Gewogen vermogen in aan-modus (P_l)	W		10	10
Jaarlijkse waterconsumptie (AW_c) ²⁾	L/yr		9400	9400
Efficiëntieklasse centrifugering ³⁾				
A (meest efficiënt) tot G (minst efficiënt)			A	A
Maximale centrifugeringssnelheid	rpm		1600	1600
Restvocht	%		44	44
Programma's waarop de informatie op het etiket en het overzicht van toepassing is			 Katoen 60°C en 40°C ⁴⁾	
Programmaduur van het standaardprogramma				
'Katoen 60°C' bij volledige lading	minuten		270	270
'Katoen 60°C' bij gedeeltelijke lading	minuten		250	250
'Katoen 40°C' bij gedeeltelijke lading	minuten		230	230
Gewogen vermogen in aan-modus	minuten		8	8
Uitstoot van luchtgeluid				
Wassen	dB (A) re 1 pW		52	52
Centrifugeren	dB (A) re 1 pW		76	76
Afmetingen				
Afmetingen eenheid	Hoogte	mm	850	850
	Breedte	mm	600	600
	Diepte ⁵⁾	mm	600	600
Nettogewicht	kg		76	76
Brutogewicht	kg		78	78
Gewicht (verpakt)	kg		2	2
Waterdruk	kPa		50-800	
Elektrische verbinding				
Voltage	V		220-240	
Energieverbruik	W		2000-2400	
Frequentie	Hz		50	
Naam van het bedrijf			Samsung Electronics Co., Ltd.	





1. Het jaarlijkse energieverbruik is gebaseerd op 220 standaardwasbeurten voor  KATOEN-programma's op 60 °C en 40 °C met volle en gedeeltelijke lading, en het verbruik van de uit- en aan-modi. Het werkelijke energieverbruik hangt af van de manier waarop het apparaat wordt gebruikt.
2. Het jaarlijkse waterverbruik is gebaseerd op 220 standaardwasbeurten voor  KATOEN-programma's op 60 °C en 40 °C met volle en gedeeltelijke lading. Het werkelijke waterverbruik hangt af van de manier waarop het apparaat wordt gebruikt.
3. Restwater is erg belangrijk wanneer u een droger gebruikt om uw kleren te drogen.
De energiekosten voor drogen zijn veel hoger dan die voor wassen.
Bij wassen met hoge centrifugeersnelheid wordt meer energie bespaard dan bij het drogen van kleren in een droger.
4. De  KATOEN 60 °C en  KATOEN 40 °C programma's zijn het 'standaard katoen 60 °C programma' en het 'standaard katoen 40 °C programma'. Ze zijn geschikt om normaal vervuild katoenen wasgoed te reinigen en deze zijn de meest efficiënte (met betrekking tot water- en energieverbruik) voor dit soort wasgoed.
Voer na de installatie de kalibratiemodus uit (raadpleeg "Activeer de kalibratiemodus (aanbevolen)" op pagina 18).
In deze wasprogramma's kan de werkelijke temperatuur van het water afwijken van de aangegeven temperatuur.
5. Afstand van de wand tot de eenheid is niet opgenomen in de afmeting van de diepte.

Overzicht huishoudelijke wasmachines





 Het ontwerp en de specificaties kunnen, omwille van kwaliteitsverbeteringen, zonder kennisgeving gewijzigd worden.

Volgens EU-verordening nr. 1061/2010

Samsung			
Modelnaam		WW80H7400E* WW81H7400E*	WW91H7400E*
Capaciteit	kg	8	9
Energieendement			
A+++ (meest efficiënt) tot D (minst efficiënt)		A+++	A+++
Energieverbruik			
Jaarlijks energieverbruik (AE_C) ¹⁾	kWh/jr	136	151
Energieverbruik (E_t.60) 'Katoen 60°C' bij volledige lading	kWh	0,66	0,77
Energieverbruik (E_t.60.1/2) 'Katoen 60 °C' met gedeeltelijke lading	kWh	0,63	0,67
Energieverbruik (E_t.40.1/2) 'Katoen 40 °C' met gedeeltelijke lading	kWh	0,48	0,51
Gewogen vermogen uit-modus (P_o)	W	0,45	0,45
Gewogen vermogen in aan-modus (P_l)	W	10	10
Jaarlijkse waterconsumptie (AW_c) ²⁾	L/yr	8400	9400
Efficiëntieklasse centrifugering ³⁾			
A (meest efficiënt) tot G (minst efficiënt)		A	A
Maximale centrifugeringssnelheid	rpm	1400	1400
Restvocht	%	44	44
Programma's waarop de informatie op het etiket en het overzicht van toepassing is		 Katoen 60 °C en 40°C ⁴⁾	
Programmaduur van het standaardprogramma			
'Katoen 60 °C' bij volledige lading	minuten	270	270
'Katoen 60 °C' bij gedeeltelijke lading	minuten	250	250
'Katoen 40 °C' bij gedeeltelijke lading	minuten	230	230
Gewogen vermogen in aan-modus	minuten	8	8
Uitstoot van luchtgeluid			
Wassen	dB (A) re 1 pW	52	52
Centrifugeren	dB (A) re 1 pW	74	74
Afmetingen			
Afmetingen eenheid	Hoogte	mm	850
	Breedte	mm	600
	Diepte ⁵⁾	mm	600
Nettogewicht	kg	73	73
Brutogewicht	kg	75	75
Gewicht (verpakt)	kg	2	2
Waterdruk	kPa	50-800	
Elektrische verbinding			
Voltage	V	220-240	
Energieverbruik	W	2000-2400	
Frequentie	Hz	50	
Naam van het bedrijf		Samsung Electronics Co., Ltd.	

1. Het jaarlijkse energieverbruik is gebaseerd op 220 standaardwasbeurten voor  KATOEN-programma's op 60 °C en 40 °C met volle en gedeeltelijke lading, en het verbruik van de uit- en aan-modi. Het werkelijke energieverbruik hangt af van de manier waarop het apparaat wordt gebruikt.
2. Het jaarlijkse waterverbruik is gebaseerd op 220 standaardwasbeurten voor  KATOEN-programma's op 60 °C en 40 °C met volle en gedeeltelijke lading. Het werkelijke waterverbruik hangt af van de manier waarop het apparaat wordt gebruikt.
3. Restwater is erg belangrijk wanneer u een droger gebruikt om uw kleren te drogen.
De energiekosten voor drogen zijn veel hoger dan die voor wassen.
Bij wassen met hoge centrifugeersnelheid wordt meer energie bespaard dan bij het drogen van kleren in een droger.
4. De  KATOEN 60 °C en  KATOEN 40 °C programma's zijn het 'standaard katoen 60 °C programma' en het 'standaard katoen 40 °C programma'. Ze zijn geschikt om normaal vervuild katoenen wasgoed te reinigen en deze zijn de meest efficiënte (met betrekking tot water- en energieverbruik) voor dit soort wasgoed.
Voer na de installatie de kalibratiemodus uit (raadpleeg "Activeer de kalibratiemodus (aanbevolen)" op pagina 18).
In deze wasprogramma's kan de werkelijke temperatuur van het water afwijken van de aangegeven temperatuur.
5. Afstand van de wand tot de eenheid is niet opgenomen in de afmeting van de diepte.

Informatie over de hoofdwashprogramma's

Model	Programma	Temp. (°C)	Capaciteit (kg)	Programmaduur (min.)	Restvochtgehalte (%)	Waterverbruik (l/cyclus)	Energieverbruik (kWh/cyclus)
WW90H7600E*	KATOEN	20	4,5	129	48	54	0,39
	 KATOEN	40	4,5	230	43	37	0,50
		60	9,0	270	41	50	0,80
	4,5		250	43	37	0,64	
	SYNTHETISCH	40	3,5	139	29	56	0,61
WW80H7600E*	KATOEN	20	4,0	129	49	53	0,37
	 KATOEN	40	4,0	230	44	36	0,50
		60	8,0	270	41	49	0,78
	4,0		250	44	36	0,66	
	SYNTHETISCH	40	3,5	139	29	56	0,61
WW91H7400E*	KATOEN	20	4,5	129	50	57	0,40
	 KATOEN	40	4,5	229	44	40	0,51
		60	9,0	269	41	45	0,77
	4,5		249	44	40	0,67	
	SYNTHETISCH	40	3,5	139	30	53	0,61
WW80H7400E* WW81H7400E*	KATOEN	20	4,0	129	50	53	0,38
	 KATOEN	40	4,0	229	44	35	0,48
		60	8,0	269	41	42	0,66
	4,0		249	44	35	0,63	
	SYNTHETISCH	40	3,5	139	30	53	0,61

De waarden in de tabel zijn gemeten onder de omstandigheden die zijn gespecificeerd in de norm IEC 60456/EN 60456. De daadwerkelijke waarden kunnen afwijken en zijn afhankelijk van hoe het apparaat wordt gebruikt.

memo

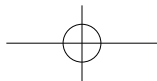
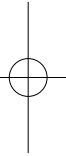
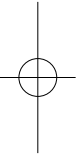
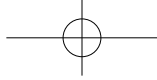



VRAGEN OF OPMERKINGEN?

Land	BEL	OF BEZOEK ONZE WEBSITE
NETHERLANDS	0900-SAMSUNG (0900-7267864) (€ 0,10/Min)	www.samsung.com/nl/support
BELGIUM	02-201-24-18	www.samsung.com/be/support (Dutch) www.samsung.com/be_fr/support (French)

Codenr. DC68-03403D-03_NL



WW90H7600E*
WW91H7400E*
WW80H7600E*
WW80H7400E*
WW81H7400E*

Lave-linge

Manuel d'utilisation

**Planet
First** 100%
Recycled Paper

Ce manuel est en papier recyclé à 100%.

Un monde de possibilités

Nous vous remercions d'avoir choisi ce produit Samsung.



Sommaire

Consignes de sécurité	3
Ce que vous devez savoir à propos des consignes de sécurité.....	3
Importants symboles de sécurité.....	3
Importantes précautions de sécurité.....	4
Instructions concernant la marque DEEE.....	10
Installation	11
Pièces incluses	11
Exigences d'installation	12
Installation pas à pas	14
Avant de démarrer	18
Réglages initiaux.....	18
Instructions de lavage.....	19
Conseils d'utilisation du tiroir à lessive	21
Fonctionnement	23
Panneau de commande	23
Étapes simples pour démarrer	24
Vue d'ensemble des programmes.....	25
Réglages	28
Maintenance	29
Nettoyage Tambour.....	29
Smart Care (Soin intelligent).....	30
Vidange d'urgence	31
Nettoyage	32
Récupération après gel	35
Faites attention à une inutilisation prolongée.....	35
Dépannage	36
Points de contrôle.....	36
Codes d'erreur	37
Caractéristiques techniques	38
Protection de l'environnement	38
Déclaration de conformité.....	38
Tableau des symboles d'entretien des textiles.....	39
Fiche technique des lave-linge domestiques	40
Informations sur les principaux programmes de lavage.....	42

Consignes de sécurité

Félicitations pour l'achat de votre nouveau lave-linge Samsung. Ce manuel contient des informations importantes sur l'installation, l'utilisation et l'entretien de votre appareil. Prenez le temps de lire ce manuel afin de pouvoir profiter pleinement des nombreux avantages et fonctions de votre lave-linge.

Ce que vous devez savoir à propos des consignes de sécurité



Veillez lire attentivement ce manuel pour vous assurer que vous savez comment utiliser efficacement toutes les caractéristiques et fonctions de votre nouvel appareil en toute sécurité. Conservez-le dans un endroit sûr à proximité de l'appareil pour vous y référer ultérieurement. Utilisez uniquement cet appareil pour son usage prévu, tel que décrit dans ce manuel d'utilisation.

Les avertissements et les consignes de sécurité importantes cités dans ce manuel ne couvrent pas toutes les conditions et les situations susceptibles de se produire. Il est de votre responsabilité de faire preuve de bon sens, de prudence et de discernement lors de l'installation, de l'entretien et de l'utilisation de votre lave-linge.

Parce que les consignes d'utilisation suivantes concernent plusieurs modèles, les caractéristiques de votre lave-linge sont peut-être légèrement différentes de celles décrites dans ce manuel et l'ensemble des symboles d'avertissement peuvent ne pas s'appliquer à vous. Pour toute question ou renseignement, contactez le service après-vente le plus proche ou recherchez des informations et consultez l'aide en ligne sur www.samsung.com.

Importants symboles de sécurité

Signification des icônes et des symboles utilisés dans ce manuel:

	AVERTISSEMENT: Risques ou pratiques dangereuses susceptibles de provoquer des blessures corporelles graves, le décès et/ou des dommages matériels.
	ATTENTION: Risques ou pratiques dangereuses susceptibles de provoquer des blessures corporelles graves et/ou des dommages matériels.
	NOTE

Ces symboles d'avertissement sont présents pour prévenir toute blessure, à vous-même ou à d'autres personnes.

Veillez les respecter scrupuleusement.

Après avoir lu ce manuel, conservez-la dans un endroit sûr pour vous y référer ultérieurement.

Lisez l'ensemble des consignes avant d'utiliser l'appareil.

Comme pour tout appareil électrique comportant des parties mobiles, des risques existent. Pour utiliser cet appareil en toute sécurité, familiarisez-vous avec son fonctionnement et faites preuve de prudence lorsque vous l'utilisez.

Importantes précautions de sécurité



AVERTISSEMENT: Pour réduire le risque d'incendie, de choc électrique, ou de blessure à la personne lors de l'utilisation de votre appareil, veuillez suivre les précautions de base, y compris ce qui suit :

Ne laissez pas les enfants (ou les animaux) jouer sur ou à l'intérieur de votre lave-linge. La porte du lave-linge ne s'ouvre pas facilement de l'intérieur, et il existe un risque de blessure grave si un enfant est enfermé à l'intérieur.

Cet appareil n'est pas prévu pour être utilisé par des personnes (y compris les enfants) dont les capacités physiques, sensorielles ou mentales sont réduites ou des personnes dénuées d'expérience ou de connaissance, sauf si elles ont pu bénéficier, par l'intermédiaire d'une personne responsable de leur sécurité, d'une surveillance ou d'instructions préalables concernant l'utilisation de l'appareil.

Les enfants doivent être surveillés afin qu'ils ne jouent pas avec l'appareil.

Pour une utilisation en Europe : Cet appareil peut être utilisé par les enfants âgés de 8 ans et plus et par les personnes inexpérimentées ou dont les capacités physiques, sensorielles ou mentales sont réduites si celles-ci sont sous la surveillance ou ont reçu les instructions d'utilisation appropriées et en toute sécurité et s'ils sont conscients des dangers implicites. Les enfants ne doivent pas jouer avec l'appareil. Le nettoyage et la maintenance utilisateur ne doivent pas être effectués par des enfants sans surveillance.

Si le câble d'alimentation est endommagé, il doit être remplacé par le fabricant, un agent de service ou du personnel qualifié afin d'éviter un danger.

Cet appareil doit être placé de sorte que la fiche d'alimentation, les robinets d'alimentation d'eau et les tuyaux d'évacuation soient accessibles.

Pour les appareils avec des ouvertures de ventilation dans la base, vérifiez qu'un tapis n'obstrue pas les ouvertures.

Les nouveaux ensembles de tuyaux fournis avec le dispositif doivent être utilisés et les anciens ensembles de tuyaux ne doivent pas être réutilisés.

ATTENTION: Afin d'éviter tout danger du fait d'un redémarrage par inadvertance du dispositif de protection thermique, cet appareil ne doit pas être alimenté par un dispositif de commutation externe, tel qu'un minuteur, ou raccordé à un circuit qui est mis en marche et coupé régulièrement par le service.

⚠ AVERTISSEMENT: AVERTISSEMENTS critiques pour l'installation

Cet appareil doit être installé par un technicien qualifié ou par une entreprise spécialisée.

- Le non-respect de cette consigne pourrait provoquer un choc électrique, un incendie, une explosion, des problèmes avec le produit ou des blessures.

L'appareil est lourd, soyez donc prudent lorsque vous le soulevez.

Branchez le cordon d'alimentation dans une prise murale, AC de 220-240V/50Hz une prise de courant approuvé et protégée par un fusible ou un disjoncteur. N'utilisez jamais de rallonge.

- Partager une prise murale avec d'autres appareils via une multiprise ou brancher une rallonge au cordon d'alimentation pourrait provoquer un choc électrique ou un incendie.
- Assurez-vous que la tension d'alimentation, la fréquence et le courant correspondent aux spécifications du produit. Le non-respect de cette consigne pourrait provoquer un choc électrique ou un incendie. Enfoncez fermement la prise d'alimentation dans la prise murale.

Essuyer régulièrement les bornes et les points de contact de la prise d'alimentation à l'aide d'un chiffon sec afin d'en retirer toute substance étrangère, telle que de la poussière ou de l'eau.

- Débranchez la prise d'alimentation et nettoyez-la à l'aide d'un chiffon sec.
- Le non-respect de cette consigne pourrait provoquer un choc électrique ou un incendie.

Branchez la prise d'alimentation dans la prise murale de manière à ce que le cordon soit orienté vers le sol.

- Si vous branchez la prise d'alimentation dans la prise murale dans le sens opposé, les fils électriques du cordon d'alimentation risquent d'être endommagés et cela pourrait provoquer un choc électrique ou un incendie.

Conservez tous les éléments d'emballage hors de portée des enfants, car ils présentent un danger pour les enfants.

- Un enfant pourrait s'étouffer s'il met sa tête dans un sac.

Lorsque l'appareil, la prise d'alimentation ou le cordon d'alimentation sont endommagés, contactez votre service après-vente.

Cet appareil doit être correctement mis à la terre.

Ne mettez pas l'appareil à la terre avec un tuyau de gaz, un tuyau d'eau en plastique ou une ligne téléphonique.

- Cela pourrait provoquer un choc électrique, un incendie, une explosion ou des problèmes avec le produit
- Ne branchez jamais le cordon d'alimentation dans une prise qui n'est pas correctement mise à la terre et assurez-vous qu'elle soit conforme aux codes de votre région et de votre pays.

N'installez pas cet appareil à proximité d'un appareil de chauffage ou de matériaux inflammables.

N'installez pas cet appareil dans un endroit humide, gras, poussiéreux, directement exposé à la lumière du jour ou à de l'eau (gouttes de pluie).

N'installez pas cet appareil dans un endroit à basses températures.

- Le gel pourrait provoquer la rupture des tuyaux.

N'installez pas cet appareil dans un endroit où une fuite de gaz pourrait survenir.

- Cela pourrait provoquer un choc électrique ou un incendie.

N'utilisez pas de transformateur électrique.

- Cela pourrait provoquer un choc électrique ou un incendie.

N'utilisez pas une prise d'alimentation qui est endommagée, un cordon d'alimentation endommagé ou une prise murale mal scellée.

- Cela pourrait provoquer un choc électrique ou un incendie.

Ne tirez pas sur le cordon d'alimentation, ne pliez pas le cordon d'alimentation.

Ne tordez pas le cordon d'alimentation, n'y faites pas de nœud.

Ne faites pas passer le cordon d'alimentation sur un objet métallique, ne placez pas d'objet lourd sur le cordon d'alimentation, ne glissez pas le cordon d'alimentation entre des objets, ne poussez pas le cordon d'alimentation dans l'espace qui se trouve derrière l'appareil.

- Cela pourrait provoquer un choc électrique ou un incendie.

Ne tirez pas sur le cordon d'alimentation lorsque vous débranchez la prise d'alimentation.

- Débranchez le cordon d'alimentation en tenant la prise d'alimentation.
- Le non-respect de cette consigne pourrait provoquer un choc électrique ou un incendie.

ATTENTION: PRÉCAUTIONS d'installation

Cet appareil doit être placé de façon à laisser libre accès à la prise d'alimentation.

- Le non-respect de cette consigne pourrait provoquer un choc électrique ou un incendie dû à une fuite électrique.

Installez votre appareil sur un sol plat et dur qui pourra supporter son poids.

- Le non-respect de cette consigne pourrait provoquer des vibrations, déplacements et bruits anormaux ou provoquer des problèmes avec le produit.

N'installez pas cet appareil dans un endroit à basses températures.

- Le gel pourrait provoquer la rupture des tuyaux.

AVERTISSEMENT: AVERTISSEMENTS critiques pour l'utilisation

En cas de dégât des eaux, coupez immédiatement l'arrivée d'eau et l'alimentation électrique et contactez le service après-vente le plus proche.

- Ne touchez pas le cordon d'alimentation avec des mains humides ou mouillées.
- Le non-respect de cette consigne pourrait provoquer un choc électrique.

Si l'appareil émet un bruit étrange, qu'il s'en dégage une odeur de brûlé ou de la fumée, débranchez immédiatement la prise d'alimentation et contactez votre service après-vente.

- Le non-respect de cette consigne pourrait provoquer un choc électrique ou un incendie.

En cas de fuite de gaz (propane, GPL, etc.), aérez immédiatement sans toucher la prise d'alimentation. Ne touchez ni l'appareil, ni le cordon d'alimentation.

- N'utilisez pas de ventilateur.
- Une étincelle pourrait provoquer une explosion ou un incendie.

Ne laissez pas les enfants jouer sur ou à l'intérieur du lave-linge. Lors de l'élimination de l'appareil, pensez à retirer le levier de la porte.

- Si des enfants se trouvent coincés dans l'appareil, ils peuvent mourir de suffocation.

Veillez à enlever tous les éléments d'emballage (polystyrène, mousse) accrochés au bas de l'appareil avant de l'utiliser.

Ne lavez pas le linge contaminé par de l'essence, du kérosène, du benzène, du diluant pour peinture, de l'alcool ou toute autre substance inflammable ou explosive.

- Cela pourrait provoquer un choc électrique, un incendie ou une explosion.

N'ouvrez pas la porte du lave-linge de force pendant qu'il fonctionne (lavage / séchage / essorage à haute température).

- L'eau éjectée du lave-linge pourrait provoquer des brûlures ou rendre le sol glissant. Cela pourrait provoquer des blessures.
- Ouvrir la porte de force pourrait endommager le produit ou provoquer des blessures.

N'insérez pas votre main sous le lave-linge quand celui-ci est en fonctionnement.

- Cela pourrait provoquer des blessures.

Ne touchez pas le cordon d'alimentation avec des mains humides ou mouillées.

- Cela pourrait provoquer un choc électrique.

N'éteignez pas l'appareil en débranchant la prise d'alimentation pendant qu'une opération est en cours.

- Rebrancher la prise d'alimentation dans la prise murale pourrait provoquer une étincelle, ce qui risquerait de provoquer un choc électrique ou un incendie.

Ne laissez pas les enfants ou les personnes handicapées utiliser ce lave-linge sans une supervision appropriée. Ne laissez pas les enfants grimper dans ou sur l'appareil.

- Cela pourrait provoquer un choc électrique, des brûlures ou des blessures.

Ne passez pas vos mains ou un objet métallique sous le lave-linge pendant qu'il fonctionne.

- Cela pourrait provoquer des blessures.

Ne débranchez pas l'appareil en tirant sur le cordon d'alimentation. Attrapez toujours fermement la prise et tirez-la hors de la prise.

- L'endommagement du cordon d'alimentation pourrait provoquer un court-circuit, un incendie et/ou un choc électrique.

N'essayez pas de réparer, de démonter ou de modifier l'appareil vous-même.

- N'utilisez pas de fusibles (comme un fil de cuivre ou d'acier, etc.) autres que les fusibles standards.
- Quand la machine doit être réparée ou réinstallée, contactez votre centre de réparation le plus proche.
- Le non-respect de ces consignes pourrait provoquer un choc électrique, un incendie, des problèmes avec le produit ou des blessures.

Si le tuyau d'arrivée d'eau se détache du robinet et que de l'eau asperge l'appareil, débranchez la prise d'alimentation.

- Le non-respect de cette consigne pourrait provoquer un choc électrique ou un incendie.

Débranchez la prise d'alimentation lorsque l'appareil n'est pas utilisé pendant longtemps ou lorsqu'il y a de l'orage.

- Le non-respect de cette consigne pourrait provoquer un choc électrique ou un incendie.

Si une substance étrangère pénètre dans la machine, débranchez la prise et contactez votre Service Client Samsung le plus proche.

- Cela pourrait provoquer un choc électrique ou un incendie.

ATTENTION: PRÉCAUTIONS d'utilisation

Lorsque le lave-linge est contaminé par une substance étrangère telle que de la lessive, de la saleté, des résidus alimentaires, etc., débranchez la prise d'alimentation et nettoyez le lave-linge avec un chiffon doux humide.

- Le non-respect de cette consigne pourrait provoquer une décoloration, une déformation, une détérioration ou l'apparition de rouille au niveau de l'appareil.

La partie en verre de la face avant de l'appareil est susceptible de se briser suite à un impact fort. Soyez prudent lorsque vous utilisez le lave-linge.

- Le bris du verre pourrait provoquer des blessures.

Après une coupure d'eau ou lorsque vous rebranchez le tuyau d'arrivée d'eau, ouvrez le robinet doucement.

Ouvrez le robinet doucement après une longue période sans utilisation.

- La pression de l'air dans le tuyau d'arrivée d'eau ou dans le tuyau d'eau pourrait endommager un élément de l'appareil ou provoquer une fuite d'eau.

Si une erreur de vidange survient pendant une opération, vérifiez s'il y a un problème avec l'évacuation de l'eau.

- En cas d'utilisation du lave-linge ors d'une inondation du fait d'un problème de vidange, cela peut entraîner un choc électrique ou un incendie.

Placez le linge entièrement dans le lave-linge afin qu'il ne se coince pas dans la porte.

- Si du linge se coince dans la porte, cela pourrait endommager le linge, le lave-linge, ou provoquer une fuite d'eau.

Coupez l'alimentation d'eau quand le lave-linge n'est pas en service.

Assurez-vous que la vis du raccord du tuyau d'arrivée d'eau soit bien serrée.

- Le non-respect de ces consignes pourrait provoquer des dommages matériels ou des blessures.

Faire attention à ce que le joint en caoutchouc et le verre de la porte avant ne soient pas contaminés par une substance étrangère (ex. déchet, fils, cheveux, etc.).

- Si une substance étrangère est prise dans la porte ou que la porte n'est pas complètement fermée, cela peut entraîner une fuite d'eau.

Ouvrez le robinet et assurez-vous que le raccord du tuyau d'arrivée d'eau soit bien serré et qu'il n'y a pas de fuite d'eau avant d'utiliser le produit.

- Si les vis du raccord du tuyau d'arrivée d'eau sont mal serrées, cela pourrait provoquer une fuite d'eau.

Le produit que vous avez acheté est prévu pour une utilisation domestique uniquement.

L'utilisation à des fins professionnelles est considérée comme une utilisation non conforme du produit. Dans ce cas, le produit ne sera pas couvert par la garantie standard prévue par Samsung et Samsung ne saura en aucun cas être tenu pour responsable en cas de dysfonctionnements ou dommages résultant d'une utilisation non conforme.

Ne montez pas sur l'appareil, ne placez pas d'objets (linge, bougies allumées, cigarettes allumées, vaisselle, produits chimiques, objets métalliques, etc.) sur l'appareil.

- Le non-respect de ces consignes pourrait provoquer un choc électrique, un incendie, des problèmes avec le produit ou des blessures.

Ne vaporisez pas de matériaux volatiles, tels que des insecticides, sur la surface de l'appareil.

- En plus d'être potentiellement dangereux pour l'homme, cela pourrait également provoquer un choc électrique, un incendie ou des problèmes avec le produit.

Ne placez pas d'objets qui génèrent des champs électromagnétiques à proximité du lave-linge.

- Cela pourrait provoquer des blessures résultant d'un dysfonctionnement.

L'eau vidangée pendant un programme de lavage à haute température ou de séchage est chaude. Ne touchez pas l'eau.

- Cela pourrait provoquer des brûlures ou des blessures.

Ne lavez pas, n'essorez pas et ne séchez pas de sièges, tapis ou vêtements imperméables (*) sauf si votre appareil possède un programme spécifique pour laver ces articles.

(*): Linges de lit en laine, housses pour la pluie, gilets de pêche, combinaisons de ski, couvre-couches, survêtements et housses pour bicyclettes, etc.

- Ne lavez pas de tapis épais et raides même si l'étiquette comporte un symbole de lavage en machine. Cela pourrait provoquer une blessure corporelle ou des dommages au niveau du lave-linge, des murs, du sol ou des vêtements résultant de vibrations anormales.
- Ne lavez pas de paillasons ni tapis de sol avec fond en caoutchouc. Le fond en caoutchouc pourrait se détacher et coller à l'intérieur du tambour, et cela pourrait entraîner un dysfonctionnement tel qu'une erreur de vidange.

Ne faites pas fonctionner le lave-linge lorsque le compartiment à lessive a été retiré.

- Cela pourrait provoquer un choc électrique ou des blessures résultants d'une fuite d'eau.

Ne touchez pas l'intérieur du tambour pendant ou juste après un séchage car il est chaud.

- Cela pourrait provoquer des brûlures.

N'insérez pas vos mains dans le tiroir à lessive.

- Cela pourrait provoquer des blessures si votre main était coincée par le mécanisme d'insertion de lessive.

Ne mettez aucun objet (tel que chaussures, résidus alimentaires, animaux) autres que du linge dans le lave-linge.

- Cela pourrait endommager le lave-linge ou provoquer des blessures ou le décès de l'animal, résultant des vibrations anormales.

N'appuyez pas sur les boutons à l'aide d'objets pointus comme des aiguilles, couteaux, ongles, etc.

- Cela pourrait provoquer un choc électrique ou des blessures.

Ne lavez pas de linge contaminé par des huiles, des crèmes ou des lotions habituellement présentes dans des instituts de soins de la peau ou des instituts de massage.

- Le joint en caoutchouc pourrait être déformé et entraîner une fuite d'eau.

Ne laissez pas d'objets métalliques tels que des épingles à nourrice ou des barrettes, ou de la javel, dans le tambour pendant une longue période de temps.

- Cela pourrait provoquer la rouille du tambour.
- Si de la rouille commence à apparaître sur la surface du tambour, appliquez un nettoyant (neutre) sur la surface et utilisez une éponge pour le nettoyer. N'utilisez jamais de brosse métallique.

N'utilisez pas de nettoyant à sec directement, ne lavez pas, ne rincez pas et n'essorez pas de linge contaminé par un nettoyant à sec.

- Cela pourrait provoquer une combustion spontanée due à la chaleur générée par l'oxydation de l'huile.

N'utilisez pas d'eau provenant d'appareils de refroidissement/chauffage de l'eau.

- Cela pourrait provoquer des problèmes au niveau du lave-linge.

N'utilisez pas de savon naturel pour le lavage à la main dans le lave-linge.

- S'il durcit et s'accumule dans le lave-linge, cela pourrait provoquer des problèmes avec le produit, une décoloration, de la rouille ou des mauvaises odeurs.

Mettez les chaussettes et les soutien-gorge dans le filet de lavage et mettez-le avec le reste du linge.

N'utilisez pas le filet de lavage pour laver de grandes pièces de linge telles que de la literie.

- Le non-respect de ces consignes pourrait provoquer des blessures résultant des vibrations anormales.

N'utilisez pas de nettoyeur solide.

- S'il s'accumule à l'intérieur du lave-linge, cela pourrait provoquer une fuite d'eau.

Assurez-vous que toutes les poches des vêtements à laver soient vides.

- Les objets durs ou pointus tels que les pièces de monnaie, les épingles à nourrice, les ongles, les vis ou les cailloux sont susceptibles de gravement endommager l'appareil.

Évitez de laver des vêtements comportant de grandes boucles, des boutons ou d'autres accessoires en métal lourd.

Triez le linge par couleur sur la base de la solidité des couleurs et sélectionnez le cycle recommandé, la température de l'eau et les fonctions additionnelles.

- Cela pourrait provoquer une décoloration ou abîmer le tissu.

Faites attention à ce que les doigts des enfants ne soient pas pris dans le hublot quand vous le refermez.

- Le non-respect de cette consigne pourrait provoquer une blessure.

AVERTISSEMENT: AVERTISSEMENTS critiques pour le nettoyage

Ne nettoyez pas l'appareil en y aspergeant de l'eau directement à l'intérieur.

N'utilisez pas de produit nettoyant agressif.

N'utilisez pas de benzène, de diluant ou d'alcool pour nettoyer l'appareil.

- Cela pourrait provoquer une décoloration, une déformation, un choc électrique, un incendie ou des dommages.

Avant de nettoyer ou d'effectuer toute opération d'entretien, débranchez l'appareil de la prise murale.

- Le non-respect de cette consigne pourrait provoquer un choc électrique ou un incendie.

Instructions concernant la marque DEEE



Les bons gestes de mise au rebut de ce produit (Déchets d'équipements électriques et électroniques)

(Applicable aux pays disposant de systèmes de collecte séparés)

Ce symbole sur le produit, ses accessoires ou sa documentation indique que ni le produit, ni ses accessoires électroniques usagés (chargeur, casque audio, câble USB, etc.) ne peuvent être jetés avec les autres déchets ménagers. La mise au rebut incontrôlée des déchets présentant des risques environnementaux et de santé publique, veuillez séparer vos produits et accessoires usagés des autres déchets. Vous favoriserez ainsi le recyclage de la matière qui les compose dans le cadre d'un développement durable.

Les particuliers sont invités à contacter le magasin leur ayant vendu le produit ou à se renseigner auprès des autorités locales pour connaître les procédures et les points de collecte de ces produits en vue de leur recyclage.

Les entreprises et particuliers sont invités à contacter leurs fournisseurs et à consulter les conditions de leur contrat de vente. Ce produit et ses accessoires ne peuvent être jetés avec les autres déchets.

Installation

Suivez attentivement ces conseils pour garantir une installation correcte du lave-linge, et pour éviter les accidents lors du lavage.

Pièces incluses

Assurez-vous que toutes les pièces soient incluses dans l'emballage du produit. En cas de problème avec le lave-linge ou les pièces, contactez un centre clientèle local Samsung ou le revendeur.

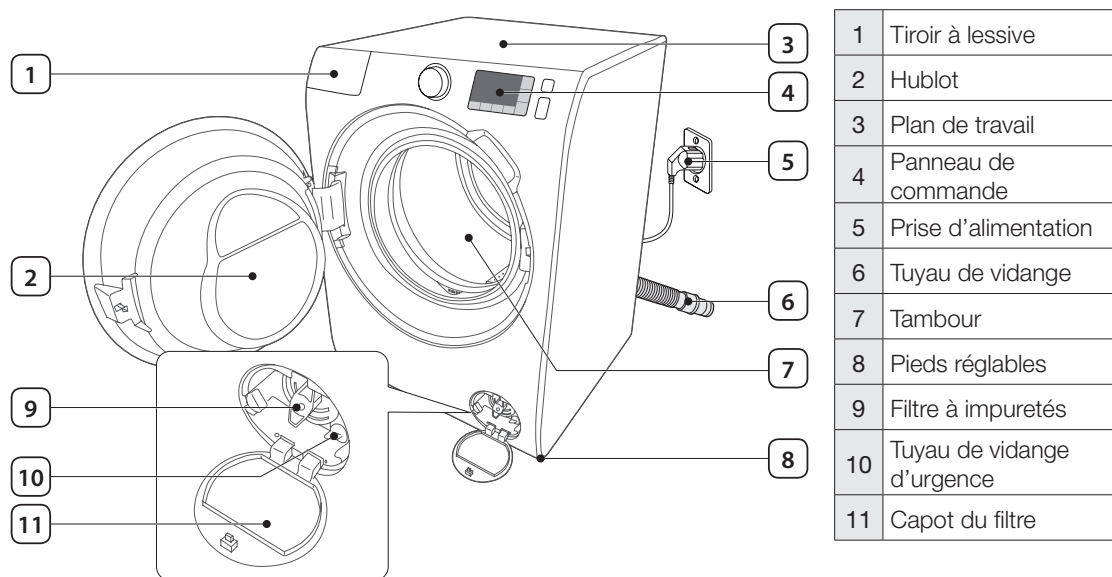

Clé à ergots



Caches-boulons

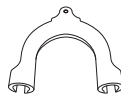

Guide-tuyau



Fixation d'embout



Tuyau d'arrivée d'eau froide



Tuyau d'arrivée d'eau chaude



Compartiment à lessive liquide

- 
Caches pour les trous des vis : Le nombre de caches pour les trous des vis dépend du modèle (3 ~ 6 caches).
- Tuyau arrivée d'eau chaude** : Modèles applicables uniquement.
- Compartiment à lessive liquide** : Modèles applicables uniquement.

Exigences d'installation

Alimentation électrique et mise à la terre

- Muni de fusible ou court-circuit CA 220-240 V / 50 Hz
- Circuit de dérivation distinct, réservé uniquement à votre lave-linge

Pour assurer une mise à la terre correcte, votre lave-linge est équipé d'un cordon doté d'une prise à 3 broches avec conducteur de terre destinée à être branchée sur une prise correctement installée et reliée à la terre.

Vérifiez avec un électricien ou un technicien qualifié si vous n'êtes pas sûr de la mise à la terre.

Ne modifiez pas le cordon fourni. S'il ne correspond pas à la prise, appelez un électricien qualifié et installez une prise appropriée.



AVERTISSEMENT

- N'utilisez PAS de rallonge.
- Utilisez uniquement le cordon d'alimentation fourni avec votre lave-linge.
- Ne reliez PAS un conducteur de terre à une conduite de plomberie en plastique, une conduite de gaz ou une conduite d'eau chaude.
- Des conducteurs de terre mal raccordés peuvent entraîner un choc électrique.

Arrivée d'eau

Une pression d'eau correcte pour ce lave-linge se situe entre 50 kPa et 800 kPa. Des pressions d'eau inférieures à 50 kPa peuvent empêcher la fermeture complète du robinet de prise d'eau. Le tambour peut aussi mettre plus de temps à se remplir, et entraîner en conséquence la coupure du lave-linge. Les robinets d'arrivée d'eau doivent se trouver à moins de 120 cm de l'arrière de votre lave-linge afin que les tuyaux fournis puissent être reliés à l'appareil.

Pour réduire un risque de fuite

- Faites en sorte que les robinets d'arrivée d'eau soient facilement accessibles.
- Fermez les robinets d'arrivée d'eau lorsque vous n'utilisez pas le lave-linge.
- Vérifiez régulièrement s'il y a des fuites sur les raccords des tuyaux d'arrivée d'eau.



ATTENTION : Avant d'utiliser votre lave-linge pour la première fois, vérifiez l'absence de fuites au niveau des raccords avec la vanne d'arrivée d'eau et les robinets.

Vidange

Samsung recommande de placer le tuyau d'évacuation mural à une hauteur de 65cm. Le tuyau d'évacuation doit être raccordé par le flexible au tube vertical, et le tube vertical doit couvrir complètement le tuyau d'évacuation.

Plancher

Pour un fonctionnement optimal, votre lave-linge doit être installé sur un sol stable. Si le sol est en bois, il est possible qu'il doive être renforcé afin de réduire les vibrations et les problèmes de déséquilibre. La présence de moquette ou de surfaces molles n'offre pas une bonne résistance aux vibrations et votre lave-linge aura tendance à se déplacer légèrement durant l'essorage.



ATTENTION : N'installez PAS votre lave-linge sur une plate-forme ou sur une structure dont le soutien est insuffisant.

Température de l'eau

N'installez pas votre lave-linge dans une zone où l'eau peut geler car il subsistera toujours une certaine quantité d'eau dans le robinet de prise d'eau, la pompe ou les tuyaux. La présence d'eau gelée dans les parties de raccordement peut endommager les courroies, la pompe et d'autres composants du lave-linge.

Installation dans une niche ou une armoire

Espace minimum pour un fonctionnement stable :

Côtés	25 mm	Arrière	50 mm
Haut	25 mm	Avant	500 mm

Si le lave-linge et un sèche-linge sont installés ensemble, il doit y avoir une aération d'au moins 500 mm sans obstacle à l'avant de la niche ou de l'armoire. Installé seul, votre lave-linge ne nécessite pas d'aération spécifique.

Installation pas à pas

ÉTAPE 1 - Sélectionner un emplacement

Exigences d'emplacement :

- Surface dure et de niveau, sans moquette ou autre revêtement de sol susceptible d'obstruer l'aération.
- Non exposé à la lumière directe du soleil
- Pièce appropriée pour l'aération et le câblage
- La température ambiante est toujours supérieure au point de congélation (0 °C)
- Loin d'une source de chaleur

ÉTAPE 2 - Enlever les boulons de fixation pour l'expédition

Déballez l'emballage du produit et enlever tous les boulons de fixation.

1. Desserrez tous les boulons de fixation à l'arrière de la machine en utilisant la clé fournie.

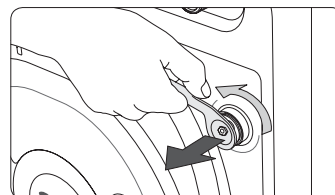

2. Bouchez les trous avec les caches en plastique fournis. Gardez les boulons de fixation en vue d'une utilisation future.

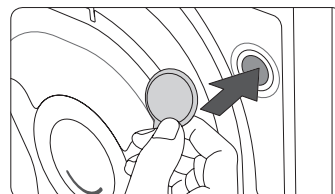

AVERTISSEMENT

Les matériaux d'emballage peuvent être dangereux pour les enfants. Placez tous les matériaux d'emballages (sacs plastiques, polystyrène, etc.) hors de la portée des enfants.

ÉTAPE 3 - Réglez le pied de mise à niveau

1. Mettez le lave-linge en place en le faisant glisser doucement. Une pression excessive peut endommager le pied de mise à niveau.
2. Mettez le lave-linge à niveau en réglant manuellement le pied de mise à niveau.
3. Quand la mise à niveau est terminée, resserrez les boulons en utilisant la clé.

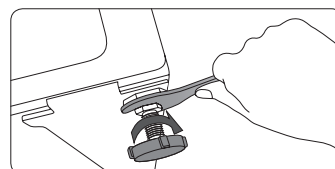
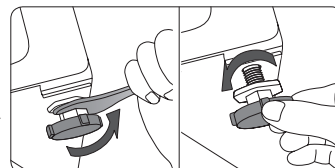

ETAPE 4 - Raccordez le tuyau d'eau.

Raccordez le tuyau d'arrivée d'eau au robinet d'eau.

1. Enlevez l'adaptateur (A) du tuyau d'arrivée d'eau (B).

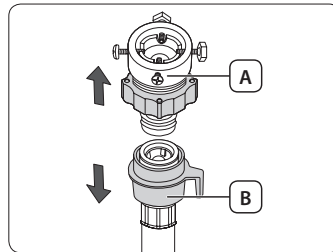

2. Utilisez un tournevis Philips pour desserrer les quatre vis sur l'adaptateur.

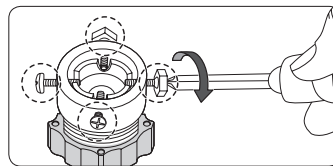

3. Tenez l'adaptateur et tournez la partie (C) dans le sens de la flèche pour le desserrer de 5 mm (*).

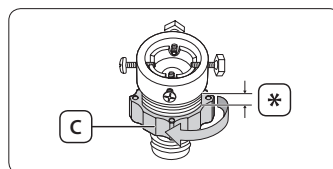

4. Insérez l'adaptateur dans le robinet d'eau, et resserrez les vis tout en levant l'adaptateur.

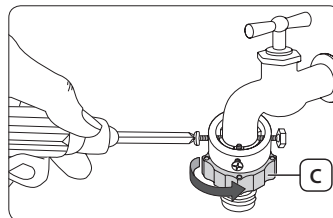

5. Tournez la partie (C) dans le sens de la flèche pour la ressermer.

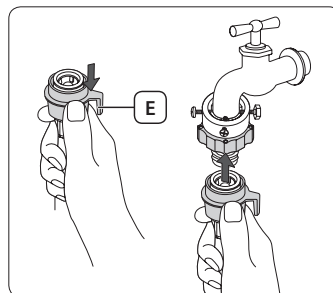

6. Tout en maintenant la partie (E) vers le bas, raccordez le tuyau d'arrivée d'eau à l'adaptateur. Puis, relâchez la partie (E). Le tuyau s'adapte dans l'adaptateur en émettant un clic.

7. Raccordez l'autre extrémité du tuyau d'arrivée d'eau à la vanne d'alimentation en eau située à l'arrière du lave-linge. Tournez le tuyau dans le sens horaire pour resserrer.

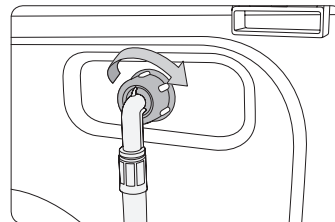

8. Ouvrez le robinet d'eau et vérifiez s'il y a des fuites autour des zones de raccordement. En cas de fuite d'eau, répétez les étapes précédentes.

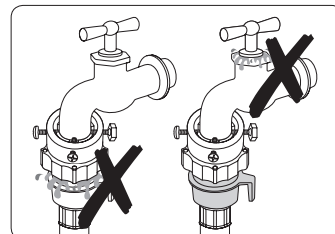

- Si vous utilisez un robinet d'eau à vis, raccordez le tuyau d'eau au robinet d'eau tel qu'indiqué.
- Utilisez un type courant de robinet d'eau. Si le robinet est à angle droit ou s'il est trop gros, retirez la bague d'écartement avant d'insérer l'adaptateur dans le robinet d'eau.

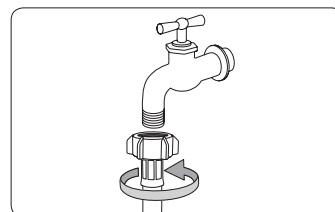

AVERTISSEMENT

Cessez d'utiliser le lave-linge s'il y a une fuite d'eau, et contactez un centre de service Samsung. Sinon cela pourrait provoquer un choc électrique.



ATTENTION

Ne tendez pas le tuyau d'arrivée d'eau en forçant. Si le tuyau est trop court, remplacez-le par un tuyau haute pression plus long.



- Après avoir raccordé le tuyau d'arrivée d'eau à l'adaptateur, vérifiez que le branchement a été correctement effectué en tirant le tuyau d'arrivée d'eau vers le bas.
- Utilisez un type courant de robinet d'eau. Si le robinet est à angle droit ou s'il est trop gros, retirez la bague d'écartement avant d'insérer le robinet dans l'adaptateur.

Pour les modèles équipés d'une arrivée d'eau chaude supplémentaire :

1. Raccordez l'autre extrémité du tuyau d'arrivée d'eau chaude à la vanne d'alimentation en eau chaude située à l'arrière du lave-linge.
2. Raccordez l'autre extrémité du tuyau d'arrivée d'eau chaude au robinet d'eau chaude.

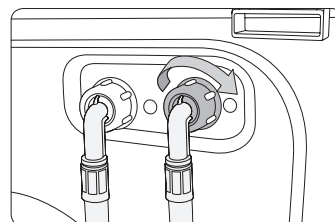

Tuyau Aqua (uniquement modèles applicables)

Le tuyau Aqua alerte les utilisateurs d'un risque de fuite d'eau. Il détecte le flux d'eau et devient rouge sur le témoin **central (A)** en cas de fuite.

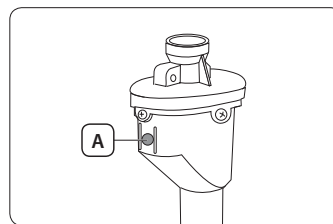

ÉTAPE 5 - Positionnez le tuyau d'eau.

L'extrémité du tuyau de vidange peut être positionnée de trois façons différentes :

Sur le bord d'un lavabo

Le tuyau de vidange doit être placé à une hauteur entre 60 cm et 90 cm (*) du sol. Pour que l'embout du tuyau de vidange reste courbé, utilisez le **guide plastique (A) du tuyau fourni**. Fixez le guide au mur en utilisant un crochet pour assurer une vidange stable.

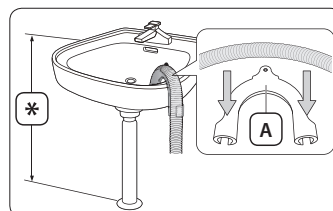

Dans un tuyau d'évacuation du lavabo

Le tuyau d'évacuation doit être situé au-dessus du siphon du lavabo, afin que son extrémité soit au moins à 60 cm du sol.

Sur un tuyau d'évacuation

Le tuyau d'évacuation doit se trouver entre 60 cm et 90 cm de hauteur (*). Il est conseillé d'utiliser un tuyau vertical d'une hauteur de 65 cm. Assurez-vous que le tuyau de vidange soit raccordé au tuyau vertical sur un angle.

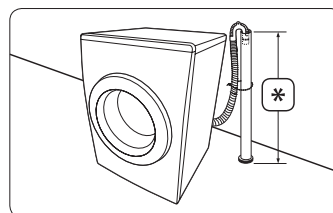

Exigences du tuyau vertical de vidange :

- un diamètre minimum de 5 cm.
- un capacité minimum de vidange de 60 litres par minute.

ÉTAPE 6 - Mettez le lave-linge en marche

Branchez le cordon d'alimentation dans une prise murale, AC de 220-240V / 50Hz une prise de courant approuvé et protégée par un fusible ou un disjoncteur. Appuyez sur le bouton **Marche/Arrêt** pour mettre le lave-linge en marche.

Avant de démarrer

Réglages initiaux

Exécuter mode de calibrage (recommandé)

Le lave-linge Samsung détecte le poids du linge automatiquement. Pour une détection plus précise du poids, exécutez le mode de calibrage après l'installation. Pour exécuter le mode de calibrage, suivez les étapes ci-dessous.

1. Retirez le linge de la machine et éteignez-la.
2. Appuyez sur la touche **Marche/Arrêt** et relâchez-la, puis appuyez simultanément sur les touches **Temp.** et **Fin différée**. La machine s'allume.
3. Appuyez sur le bouton **Départ/Pause** pour activer le Mode de calibrage.
4. Le tambour tourne dans le sens horaire et anti-horaire pendant environ 3 minutes.
5. Lorsque le "Mode de calibrage" est terminé, "**END(En)**" (Fin) apparaît à l'écran, et la machine s'éteint automatiquement. Le lave-linge est maintenant prêt à être utilisé.

Instructions de lavage

ÉTAPE 1 - Tri

Triez le linge selon ces critères :

- **Symbole textile:** séparez le coton, les fibres mélangées, les synthétiques, la soie, la laine et les rayonnées.
- **Couleurs:** séparez le blanc et les couleurs.
- **Taille:** Le mélange d'articles de tailles différentes dans le tambour améliore les résultats de lavage.
- **Sensibilité:** Lavez les articles délicats séparément, en utilisant le cycle de lavage Délicats pour les articles neufs en laine vierge et en soie, ainsi que pour les rideaux. Vérifiez les étiquettes sur les articles.



Assurez-vous de vérifier l'étiquette d'entretien sur les vêtements et triez-le en conséquence avant de démarrer le lavage.

ÉTAPE 2 - Videz les poches

Videz toutes les poches de vos vêtements à laver.

- Les objets métalliques comme les pièces, pinces et boucles sur les vêtements peuvent endommager d'autres articles à laver mais aussi le tambour.

Mettez les vêtements pourvus de boutons ou de broderies sur l'envers.

- Si les fermetures à glissière des pantalons et vestes sont ouvertes lors du lavage, cela peut endommager le tambour. Les fermetures à glissière doivent être maintenues fermées à l'aide d'un fil.
- Les vêtements avec de longues ficelles peuvent se trouver emmêlés aux autres vêtements. Veillez à attacher ensemble les lanières avant de lancer le cycle de lavage.

ÉTAPE 3 - Utilisez un filet à linge

- Les soutiens-gorge (lavables à l'eau) doivent être placés dans un filet à linge. Les parties métalliques des soutiens-gorge peuvent se casser et déchirer les autres articles à laver.
- Les vêtements légers et de petite taille, tels que les chaussettes, gants, bas et mouchoirs, peuvent se coincer entre le hublot et la paroi du lave-linge. Placez-les dans un sac à linge fin.
- Ne lavez pas le sac à linge seul, sans linge. Ceci pourrait provoquer des vibrations anormales susceptibles d'entraîner des déplacements de la machine impliquant des blessures.

ÉTAPE 4 - Prélavage (si nécessaire)

Ajoutez une option Prélavage au programme sélectionné avec une lessive à base de protéines pour les articles en coton qui sont très sales.

ÉTAPE 5 - Évaluer la capacité de chargement

Ne surchargez pas le lave-linge, sans quoi votre linge ne sera pas lavé correctement. Pour la capacité de charge pour le type de vêtements, consultez la page 25.



Lorsque vous lavez des draps ou des Draps, il se peut que la durée de lavage soit allongée ou que l'efficacité de l'essorage soit moindre. Pour les draps ou couvre-lits, la vitesse d'essorage maximale recommandée est de 800 tpm et la capacité de charge est inférieure ou égale à 2,0 kg.



ATTENTION : Si le linge est déséquilibré et le code erreur 'UE' s'affiche, redistribuez la charge. Du linge mal équilibré peut réduire les performances d'essorage.

ÉTAPE 6 - Utilisez une lessive appropriée.

La lessive à utiliser dépend du type de tissu (coton, synthétiques, vêtements délicats, laine), de la couleur, de la température de lavage et du degré de salissure. Utilisez toujours une lessive qui mousse peu, prévue pour les lave-linge automatiques.



- Respectez les recommandations du fabricant de la lessive ; celles-ci ont été élaborées en fonction du poids du linge, du degré de salissure et de la dureté de l'eau de votre région. Si vous n'êtes pas sûr de la dureté de l'eau, contactez une autorité locale pour l'eau.
- N'utilisez pas de lessive qui a tendance à se durcir ou se solidifier. Cette lessive peut rester après le cycle de rinçage, bloquant l'évacuation.



ATTENTION : Utilisez seulement une lessive liquide neutre pour la laine dans le programme laine. Une lessive en poudre utilisée dans le programme laine peut rester dans le linge et le décolorer.

Conseils d'utilisation du tiroir à lessive

Le lave-linge est muni d'un distributeur à trois compartiments : le compartiment de gauche pour le lavage principal, celui du centre pour l'adoucissant et celui de droite pour le lavage préliminaire.

Ⓛ	Compartiment pour la lessive de pré lavage
Ⓜ	Compartiment de lessive pour le lavage principal : lessives en poudre, adoucissants, d'eau, agents de pré trempage, javel et détachants
Ⓢ	Compartiment de l'adoucissant

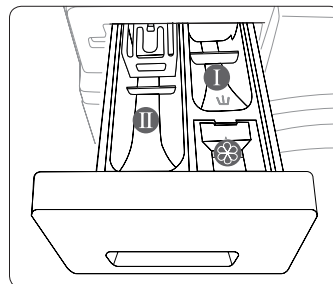

⚠ ATTENTION

- N'ouvrez pas le tiroir à lessive quand le lave-linge est en marche.
- N'utilisez pas les types de lessive suivants :
 - Type tablettes ou capsules
 - Type bille ou filet
- Pour éviter l'obstruction du compartiment, il convient de diluer les agents concentrés ou fortement enrichis (adoucissant ou lessive) avant de les y placer.

Le tiroir à lessive est situé au coin supérieur gauche du lave-linge.

1. Ouvrez le tiroir à lessive en le faisant glisser.
2. Placez un volume approprié de lessive dans le compartiment de gauche (Ⓜ).
Pour utiliser une lessive liquide, consultez le guide Lessive liquide ci-dessous.

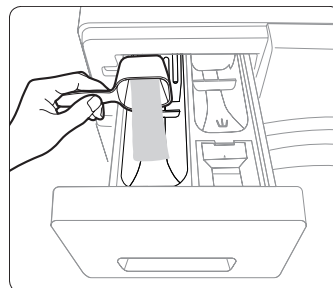

3. Placez un volume approprié d'adoucissant dans le compartiment central (Ⓢ) si nécessaire.
Ne dépassez pas la ligne max. (A) marquée sur le compartiment.

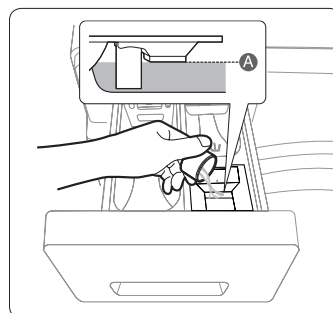

4. Si vous sélectionnez l'option Prélavage, placez un volume approprié de lessive dans le compartiment de droite (I).
5. Faites glisser le tiroir à lessive vers l'intérieur pour le fermer.

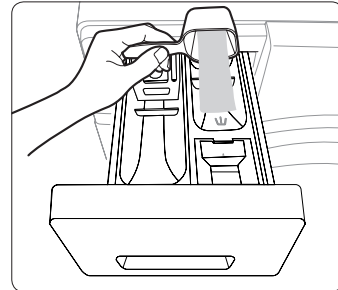

Conteneur à lessive liquide (uniquement modèles applicables)

Pour utiliser une lessive liquide, placez d'abord le conteneur à lessive liquide prévu (A) dans le compartiment à lessive pour lavage principal (II). Puis, placez un volume approprié de lessive dans le conteneur. Ne dépassez pas la ligne max. marquée à l'intérieur du conteneur.





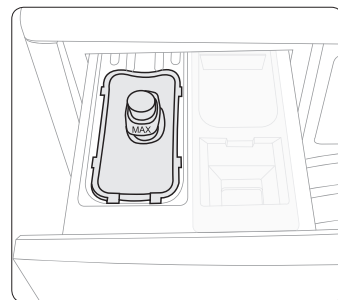





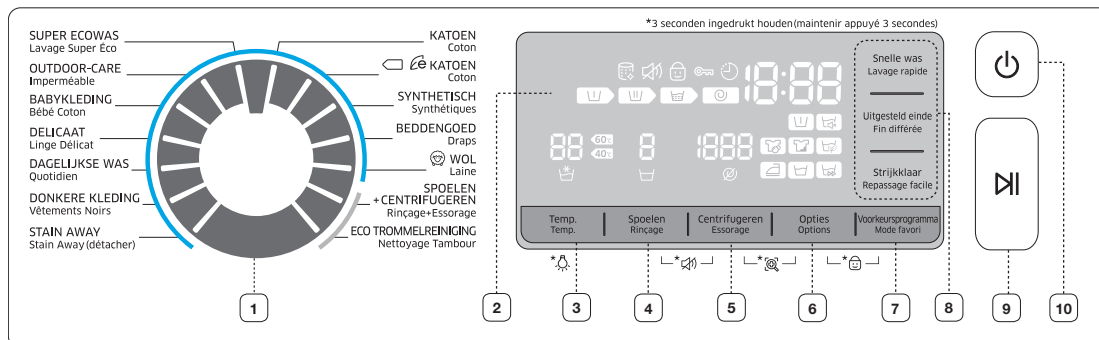







ATTENTION : Enlevez le conteneur à lessive liquide si vous utilisez une lessive en poudre.



Fonctionnement

Panneau de commande



1	Sélecteur de programme	Tournez le bouton pour sélectionner un programme.
2	Zone d'affichage	Affiche les informations du temps restant du lave-linge ainsi que les réglages.
3	Temp.	Appuyez pour changer la température de l'eau pour le programme actuel. Maintenez appuyé pendant 3 secondes pour allumer/éteindre la lumière du tambour.
4	Rinçage	Appuyez pour changer le temps de rinçage pour le programme actuel. Vous pouvez régler les temps de rinçage jusqu'à 5.
5	Essorage	Appuyez pour changer la vitesse d'essorage pour le programme actuel. <ul style="list-style-type: none"> • Arrêt cuve pleine : Le programme final de rinçage est interrompu de sorte que le linge reste dans l'eau. Pour essorer le linge, lancez un programme de vidange ou de rinçage. • Sans essorage : le tambour ne tourne pas après le programme final de vidange.
6	Options	Appuyez pour sélectionner une option. A chaque fois que vous appuyez sur ce bouton, la sélection d'option change dans cette séquence. Trempage  > Intensif  > Prélavage  > Trempage  + Intensif  > Trempage  + Prélavage  > Intensif  + Prélavage  > Trempage  + Intensif  + Prélavage  > arrêt
7	Mode favori	Appuyez pour aller à l'écran d'options personnalisées. 3 options personnalisées sont disponibles mais une sélection multiple n'est pas autorisée.
8	Options fréquentes	Trois options fréquentes sont prévues séparément pour un accès facile. Pour sélectionner ou désélectionner, appuyer sur le bouton correspondant.
9	 Départ/Pause	Appuyez pour démarrer ou terminer une opération.
10	 Marche/Arrêt	Appuyez pour mettre en marche/arrêter le lave-linge.

Étapes simples pour démarrer

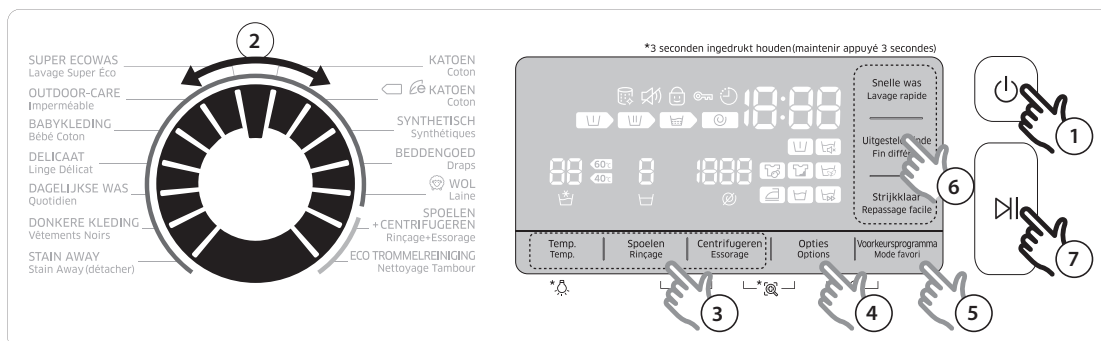

1. Appuyez sur le bouton **Marche/Arrêt** pour mettre le lave-linge en marche.
2. Tournez le Sélecteur de programme pour sélectionner un programme.
3. Changez les réglages du programme (**Température**, **Rinçage**, et **Essorage**) si nécessaire.
4. Pour ajouter une option, appuyez de manière répétée sur le bouton **Options** jusqu'à ce que l'icône de l'option correspondante s'allume.
5. Pour sélectionner un mode préféré, appuyez de manière répétée sur le bouton **Mode favori** jusqu'à ce que l'icône du mode correspondant s'allume.
6. Pour ajouter une option fréquente, appuyez sur la touche correspondante (**Lavage rapide**, **Fin différée**, et **Repassage facile**).
7. Appuyez sur le bouton **Départ/Pause**.

Pour changer le programme quand l'appareil fonctionne





1. Appuyez sur le bouton **Départ/Pause** pour arrêter le fonctionnement.
2. Sélectionnez un programme différent.
3. Appuyez de nouveau sur le bouton **Départ/Pause** pour démarrer le nouveau programme.

Vue d'ensemble des programmes



Programmes standard

Programme	Description et Charge maxi. (kg)	
Coton	<ul style="list-style-type: none"> Pour cotons, linge de lit, linge de table, sous-vêtements, serviettes ou chemises. Le temps de lavage et le nombre de programmes de rinçage sont réglés automatiquement selon la charge. 	Max
 Coton	<ul style="list-style-type: none"> Performances optimales avec énergie réduite pour les tissus en cotons, linge de lit, linge de table, sous-vêtements, serviettes ou chemises. 	Max
Synthétiques	<ul style="list-style-type: none"> Pour les chemisiers ou les chemises en polyester (diolen, trevira), polyamide (perlon, nylon), ou similaire. 	3,5
Draps	<ul style="list-style-type: none"> Pour jetés de lit, draps de lit, couvre-lits, etc. Pour de meilleurs résultats, lavez seulement 1 type de linge de lit et assurez-vous que la charge pèse moins de 2 kg. 	2
Laine	<ul style="list-style-type: none"> Spécifique pour laine lavable en machine pour des charges inférieures à 2,0 kg. Le programme laine se caractérise par un bercement et un trempage doux pour éviter que les fibres de laine ne rétrécissent/se déforment. Une lessive neutre est recommandée. 	2
Lavage Super Éco	<ul style="list-style-type: none"> Le programme Eco Bubble à faible température contribue à des économies d'énergie. 	4
Imperméable	<ul style="list-style-type: none"> Pour les vêtements de montagne, de ski et de sport composés de matières fonctionnelles telles que spandex, stretch, et micro-fibre 	2
Bébé coton	<ul style="list-style-type: none"> Se caractérise par un lavage à haute température et un rinçage supplémentaire pour s'assurer qu'il ne reste pas de lessive. 	4
Linge Délicat	<ul style="list-style-type: none"> Pour tissus extra-fins, soutiens-gorge, lingerie (soie), et autres tissus lavables uniquement à la main. 	2
Quotidien	<ul style="list-style-type: none"> Exécution rapide du programme en une heure environ pour les articles quotidiens tels que les sous-vêtements et les chemises. 	4
Vêtements Noirs	<ul style="list-style-type: none"> Se caractérise par des rinçages additionnels et un essorage réduit pour garantir que le linge soit lavé doucement et bien rincé. 	4
Stain Away (détacher)	<ul style="list-style-type: none"> Se caractérise par son cycle de trempage qui élimine efficacement les taches sur le linge. Pendant le cycle de trempage, le tambour s'arrête de tourner. Il ne s'agit pas d'une panne du système. 	4
Rinçage+Essorage	<ul style="list-style-type: none"> Se caractérise par un rinçage additionnel après avoir ajouté de l'adoucissant pour textiles au linge. 	-
Nettoyage Tambour	<ul style="list-style-type: none"> Spécifique au nettoyage du tambour et élimine les saletés et bactéries du tambour. Exécutez tous les 40 lavages environ sans lessive ni javel. Assurez-vous que le tambour soit vide. N'utilisez pas d'agents de nettoyage pour nettoyer le tambour. 	-

Options

Option	Description
 Prélavage	<ul style="list-style-type: none"> Cela ajoutera un cycle de lavage préliminaire avant le cycle de lavage principal.
 Intensif	<ul style="list-style-type: none"> Pour le linge très sale. Le temps de fonctionnement pour chaque programme est plus long que d'habitude.
 Trempage	<ul style="list-style-type: none"> Cette option élimine efficacement les taches en faisant tremper le linge. Chaque programme de trempage fait tourner le tambour pendant 1 minute et reste immobile pendant 4 minutes, avec un total de 6 fois pour 30 minutes.
- Lavage rapide	<ul style="list-style-type: none"> Spécifique aux vêtements moins sales avec une charge inférieure à 2kg. Dure environ 15 minutes, selon les conditions telles que la pression de l'eau, la dureté de l'eau et/ou d'autres options sélectionnées. Le temps du lavage rapide augmente dans cette séquence : Off > 15 min > 20 min > 30 min > 40 min > 50 min > 60 min. Un volume recommandé de détergent est inférieure à 20g (pour une charge de 2kg).
 Fin différée	<ul style="list-style-type: none"> Le temps affiché se réfère au temps de fin d'un programme sélectionné. Vous pouvez régler la durée de Fin différée en unités horaires qui peuvent être supérieures à la durée estimée du programme. Réglez le temps de l'Fin différée entre 1 heure et 19 heures.
 Repassage facile	<ul style="list-style-type: none"> La vitesse d'essorage augmente pour réduire les plis du linge. Réglez la vitesse d'essorage jusqu'à 800 tr/min.

Mode favori

Mode	Description
 Vitesse de lavage	<ul style="list-style-type: none"> Cela change les réglages du programme pour réduire le temps de lavage général. La charge de linge recommandée est inférieure à 4,0 kg pour le programme Coton avec Lavage rapide activé.
 Programme Lavage Eco	<ul style="list-style-type: none"> Cela change les réglages du programme pour réduire la consommation générale.
 Lavage silencieux	<ul style="list-style-type: none"> Cela change les réglages du programme pour réduire le bruit et les vibrations du fonctionnement.

Fin différée

Vous pouvez régler le lave-linge pour qu'il finisse le programme actuel ultérieurement à des heures spécifiques.

Ceci est utile si vous souhaitez terminer le lavage quand vous revenez de votre travail.

1. Sélectionnez un programme. Puis changez les réglages du programme si nécessaire.
2. Appuyez de manière répétée sur **Fin différée** pour régler l'heure de l'Fin différée.
3. Appuyez sur le bouton **Départ/Pause**.

Étude de cas

Vous souhaitez terminer un programme de deux-heures dans les 3 heures à partir de maintenant. Pour cela, vous ajoutez l'option Fin différée au programme actuel avec le réglage 3-heures, et vous appuyez sur le bouton **Départ/Pause** à 14.00. Puis, que se passe-t-il ? Le lave-linge se met en marche à 15.00 et s'arrête à 17.00. Ci-dessous l'historique de ce cas.



Réglages

Sécurité enfant

Pour éviter les accidents aux enfants, Sécurité enfants verrouille tous les boutons.

- Pour réinitialiser ou déverrouiller la sécurité enfants, maintenez appuyés simultanément les boutons **Options** et **Mode favori** pendant 3 secondes.



Pour ajouter de la lessive ou plus de linge dans le tambour, ou pour changer les réglages du programme dans Sécurité enfants, vous devez d'abord déverrouiller la Sécurité enfants.

Son

Couper ou remettre le son

- Pour couper ou remettre le son, maintenez appuyés simultanément les boutons **Rinçage** et **Essorage** pendant 3 secondes.

Éclairage tambour

- Pour allumer ou éteindre l'éclairage du tambour, maintenez appuyé le bouton **Temp.** pendant 3 secondes.
- L'éclairage du tambour se coupe automatiquement après 5 minutes.

Maintenance

Gardez votre lave-linge propre pour éviter que les performances ne se détériorent et pour préserver le cycle de vie.

Nettoyage Tambour

Exécutez ce programme régulièrement pour nettoyer le tambour, et pour enlever les bactéries de celui-ci.

1. Appuyez sur le bouton **Marche/Arrêt** pour mettre le lave-linge en marche.
2. Tournez le **sélecteur de programme** pour sélectionner un **Nettoyage Tambour**.
3. Appuyez sur le bouton **Départ/Pause**.



La température de l'eau pour Nettoyage Tambour est réglée sur 70 °C, et cela ne peut être changé.



ATTENTION: N'utilisez pas d'agents de nettoyage pour nettoyer le tambour. Des résidus chimiques dans le tambour détériorent les performances de lavage.

Rappel Nettoyage Tambour

Le rappel Nettoyage Tambour  apparaît sur l'écran principal une fois tous les 40 lavages.

Exécutez le programme Nettoyage Tambour. Il est conseillé d'exécuter régulièrement le Nettoyage Tambour. Quand vous voyez ce rappel pour la première fois, vous pouvez l'ignorer pendant 6 fois consécutives. A partir du 7^{ème} lavage, le rappel n'apparaît pas. Cependant, il apparaît de nouveau au 40^{ème} lavage.

Smart Care (Soin intelligent)

Pour activer cette fonction, vous devez d'abord télécharger l'application "**Samsung Smart Washer**" (Lave-linge intelligent Samsung) sur Google Play ou App Store, et l'installer sur un dispositif mobile disposant d'une caméra.

La fonction Contrôle intelligent doit être optimisée pour :

Les séries Galaxy & iPhone (ne peut être pris en charge pour certains modèles)

1. Maintenez appuyés simultanément les boutons **Essorage** et **Options** pendant 3 secondes pour entrer en mode Smart Check (Contrôle intelligent).
2. Le lave-linge commence la procédure d'auto-diagnostic et affiche un code d'erreur en cas d'erreur.
3. Lancez l'application **Samsung Smart Washer** sur votre dispositif mobile, et tapez **Smart Check**.
4. Placez le dispositif mobile devant le panneau d'affichage du lave-linge de sorte que le dispositif mobile et le lave-linge se fassent face. Le code erreur sera alors automatiquement reconnu par l'application.
5. Quand le code erreur est correctement reconnu, l'application fournit des informations détaillées de l'erreur en vue d'autres actions.



- Le nom de la fonction, Smart Check, peut varier selon la langue.
- Si le lave-linge reflète une lumière sur l'écran, l'application peut ne pas reconnaître le code erreur.
- Si l'application n'arrive pas à reconnaître le code Smart Check de manière consécutive, saisissez manuellement le code erreur sur l'écran de l'application.

Vidange d'urgence

Dans le cas d'une panne de courant, vidangez l'eau du tambour avant d'enlever le linge.

1. Débranchez le cordon d'alimentation du lave-linge de la prise principale.
2. Appuyez doucement sur la zone supérieure du capot du filtre pour ouvrir.

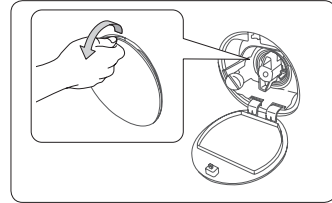

3. Tirez doucement le tuyau de vidange d'urgence.

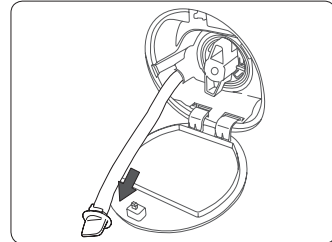

4. Tout en tenant l'extrémité du tuyau de vidange, ouvrez le bouchon du tuyau.

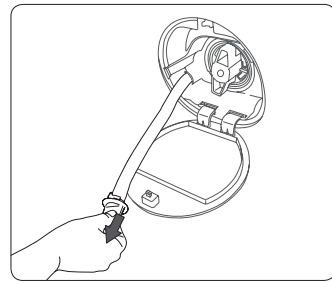

5. Laissez l'eau s'évacuer dans un conteneur.
6. Fermez le bouchon du tuyau et réinsérez le tuyau de vidange.
7. Remettez le capot du filtre en place.

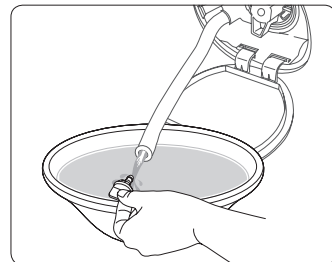

Nettoyage

Surface du lave-linge

Utilisez un chiffon doux avec un détergent ménager non-abrasif. Ne versez pas d'eau sur le lave-linge.

Filtre fin

Nettoyez le filtre fin du tuyau d'arrivée d'eau une ou deux fois par an.

1. Coupez le lave-linge et débranchez le cordon d'alimentation.
2. Fermez le robinet d'eau.
3. Dévissez et débranchez le tuyau d'arrivée d'eau situé à l'arrière du lave-linge. Couvrez le tuyau avec un chiffon pour éviter que l'eau ne se répande.
4. Utilisez des pinces pour tirer le filtre fin du trou de la vanne d'admission.
5. Faites bien tremper le filtre fin dans l'eau de sorte que le connecteur fileté trempe également.
6. Séchez le filtre fin à l'ombre.
7. Réinsérez le filtre fin dans le tuyau d'arrivée d'eau et placez le tuyau d'arrivée d'eau dans sa position d'origine.
8. Ouvrez le robinet d'eau.

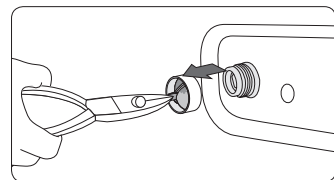
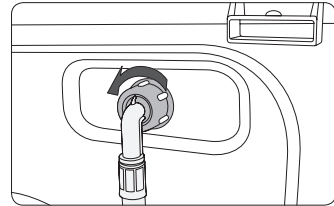

 Si le filtre fin est obstrué, un code erreur “**4E**” apparaît sur l'écran.

Filtre à impuretés

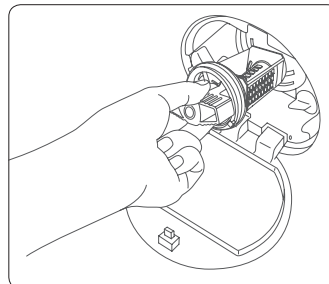

Il est conseillé de nettoyer le filtre à impuretés 5 ou 6 fois par an pour éviter qu'il ne soit obstrué. Un filtre à impuretés obstrué peut réduire l'effet de bulle.

1. Coupez le lave-linge et débranchez le cordon d'alimentation.
2. Vidangez l'eau restant dans le tambour en vous référant à "**Vidange d'urgence**" à la page 31.
3. Ouvrez le capot du filtre en utilisant une pièce de monnaie ou une clé.
4. Tournez le bouchon du filtre à impuretés vers la gauche, et vidangez l'eau restante.
5. Enlevez le filtre à impuretés.

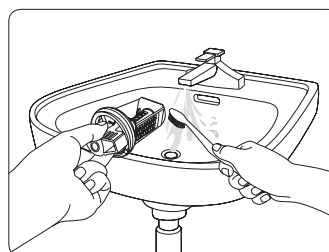

6. Nettoyez le filtre à impuretés en utilisant une brosse douce. Assurez-vous que l'hélice de la pompe de vidange située dans le filtre n'est pas bloquée.
7. Réinsérez le filtre à impuretés et tournez le bouchon du filtre vers la droite.



- 
 - Pour ouvrir le bouchon du filtre de sécurité, poussez et tournez dans le sens antihoraire. Le ressort du bouchon aide à ouvrir celui-ci.
 - Pour ouvrir le bouchon du filtre de sécurité, tournez dans le sens horaire. Le ressort émet un cliquetis, ce qui est normal.
- 
 - Si le filtre à impuretés est obstrué, un code erreur "**5E**" apparaît sur l'écran.

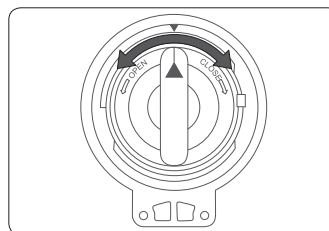

ATTENTION

- Assurez-vous que le bouchon du filtre soit correctement fermé après avoir nettoyé le filtre. Sinon cela pourrait provoquer une fuite.
- Assurez-vous que le filtre soit correctement inséré après l'avoir. Sinon cela pourrait provoquer une panne de fonctionnement ou une fuite.

Tiroir à lessive

1. Tout en abaissant la **manette d'ouverture (A)** à l'intérieur du tiroir, faites glisser le tiroir.
2. Enlevez la **manette d'ouverture** et le conteneur à lessive liquide du tiroir.

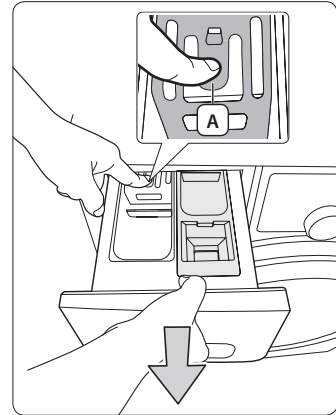

3. Nettoyez les composants du tiroir dans de l'eau en utilisant une brosse douce.

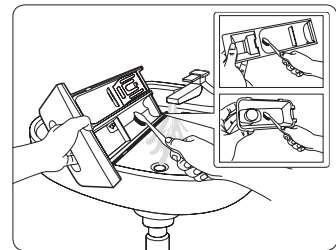

4. Nettoyez le recoin du tiroir en utilisant une brosse douce.
5. Réinsérez la **manette d'ouverture (A)** et le conteneur à lessive liquide dans le tiroir.
6. Faites glisser le tiroir vers l'intérieur pour le fermer.

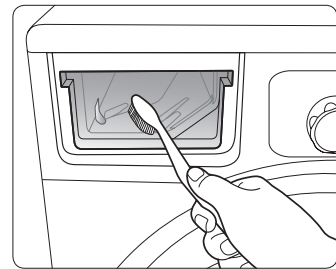

 Pour enlever la lessive restante, exécutez le programme Rinçage + Essorage avec le tambour vide.

Récupération après gel

Le lave-linge peut geler quand la température tombe en-dessous de 0°C.

1. Coupez le lave-linge et débranchez le cordon d'alimentation.
2. Versez de l'eau chaude sur le robinet d'eau pour assouplir le tuyau d'arrivée d'eau.
3. Débranchez le tuyau d'arrivée d'eau et immergez-le dans de l'eau chaude.
4. Versez de l'eau chaude dans le tambour et laissez agir environ 10 minutes.
5. Raccordez le tuyau d'arrivée d'eau au robinet d'eau.



Si le lave-linge ne fonctionne toujours pas normalement, répétez les étapes ci-dessus jusqu'à ce qu'il fonctionne normalement.

Faites attention à une inutilisation prolongée

Évitez de laisser le lave-linge inutilisé pendant une durée prolongée.

Si c'est le cas, vidangez le lave-linge et débranchez le cordon d'alimentation.

1. Tournez le Sélecteur de programme pour sélectionner un programme **Rinçage+Essorage**.
2. Videz le tambour et appuyez sur le bouton **Départ/Pause**.
3. Quand le programme est terminé, fermez le robinet d'eau et débranchez le tuyau d'arrivée d'eau.
4. Coupez le lave-linge et débranchez le cordon d'alimentation.
5. Ouvrez le hublot pour laisser l'air circuler par le tambour.

Dépannage

Points de contrôle

Si vous rencontrez un problème avec votre lave-linge, vérifiez d'abord le tableau ci-dessous et essayez les suggestions proposées.

PROBLÈME	SOLUTION
votre lave-linge ne démarre pas.	<ul style="list-style-type: none">• Assurez-vous que le lave-linge est branché.• Assurez-vous que le hublot est correctement fermé.• Assurez-vous que le ou les robinets d'arrivée d'eau sont ouverts.• Assurez-vous d'avoir appuyé sur le bouton Départ/Pause.
l'eau n'arrive pas ou le débit est insuffisant.	<ul style="list-style-type: none">• Ouvrez le robinet d'arrivée d'eau à fond.• Assurez-vous que le tuyau d'eau n'est pas gelé.• Démêlez les tuyaux d'arrivée d'eau.• Nettoyez le filtre du tuyau d'arrivée d'eau.
il reste de la lessive dans le tiroir à lessive à la fin du programme de lavage.	<ul style="list-style-type: none">• Assurez-vous que la pression d'eau est suffisante pour faire fonctionner le lave-linge.• Assurez-vous que de la lessive a été ajoutée dans le bac central du tiroir à lessive.
votre lave-linge vibre ou est trop bruyant.	<ul style="list-style-type: none">• Assurez-vous que le lave-linge est installé sur une surface plane. Si la surface n'est pas plane, ajustez les pieds réglables pour mettre le lave-linge à niveau.• Assurez-vous que les vis de transport ont été retirées.• Assurez-vous que le lave-linge n'est en contact avec aucun autre objet.• Assurez-vous que la charge de linge est bien équilibrée.
le lave-linge ne vidange et/ou n'essore pas.	<ul style="list-style-type: none">• Démêlez tous les tuyaux. Vérifiez que les tuyaux ne sont pas emmêlés.• Assurez-vous que le filtre à impuretés n'est pas bouché.
le hublot est verrouillé ou ne s'ouvre pas.	<ul style="list-style-type: none">• Le hublot ne s'ouvre que 3 minutes après l'arrêt ou la désactivation du lave-linge.

Si le problème persiste, contactez le service clientèle de Samsung le plus proche.

Codes d'erreur

En cas de dysfonctionnement de votre lave-linge, un code d'information peut apparaître sur l'écran. Vérifiez le tableau ci-dessous et essayez les suggestions.

CODE D'ERREUR	SOLUTION
dE	<ul style="list-style-type: none">• Assurez-vous que le hublot est correctement fermé.• Assurez-vous que le linge n'est pas pris dans la porte.
4E	<ul style="list-style-type: none">• Assurez-vous que le robinet d'eau est ouvert.• Vérifiez la pression de l'eau.• Nettoyez les filtres à maille du tuyau d'eau.
5E	<ul style="list-style-type: none">• Nettoyez le filtre à impuretés.• Assurez-vous que le tuyau de vidange est correctement installé.• Nettoyer le filtre à maille du tuyau d'arrivée d'eau
UE	<ul style="list-style-type: none">• La charge de linge n'est pas équilibrée. Rééquilibrez la charge. Si vous souhaitez laver un seul vêtement, par exemple un peignoir de bain ou un jean, il se peut que le résultat final de l'essorage ne soit pas satisfaisant et que le message d'erreur " UE " apparaisse à l'écran.
cE/3E	<ul style="list-style-type: none">• Contactez le service après-vente.
Sd/Sud	<ul style="list-style-type: none">• Cette erreur survient lorsqu'une trop grande quantité de mousse est détectée. Elle s'affiche également pendant que la mousse est évacuée. Lorsque la mousse a été évacuée, le cycle normal reprend (c'est l'une des opérations normales. Il s'agit d'un message d'erreur pour éviter les défaillances de non-détection).
Uc	<ul style="list-style-type: none">• Si la tension électrique fournie est instable, le lave-linge se met en pause pour protéger ses équipements électriques.• Si la tension correcte est fournie, le cycle reprend automatiquement.

Si un code d'informations continue à apparaître sur l'écran, contactez le service clientèle Samsung le plus proche.

Caractéristiques techniques

Protection de l'environnement





























- Cet appareil a été fabriqué à partir de matériaux recyclables. Si vous souhaitez vous en séparer, veuillez respecter les normes locales en vigueur en matière de mise au rebut des déchets. Coupez le cordon d'alimentation de façon à ce que l'appareil ne puisse plus être raccordé à une source électrique. Retirez le hublot afin d'éviter que de jeunes enfants ou des animaux ne se retrouvent piégés dans l'appareil.
- Ne dépassez pas les quantités de lessive préconisées par le fabricant de la lessive.
- N'utilisez de produits détachants et blanchissants avant le cycle de lavage qu'en cas d'absolue nécessité.
- Économisez de l'eau et de l'électricité en ne faisant tourner que des charges pleines (la charge varie en fonction du programme utilisé).

Déclaration de conformité

Cet appareil est conforme aux normes européennes de sécurité, à la directive 93/68/CE et à la norme EN 60335.

Tableau des symboles d'entretien des textiles

Les symboles suivants offrent des conseils sur l'entretien des vêtements. Les symboles textile sont au nombre de quatre ; ils sont généralement énumérés dans l'ordre suivant : lavage, blanchiment, séchage et repassage et, au besoin, nettoyage à sec. L'utilisation de ces symboles garantit la cohérence des informations entre les fabricants de vêtements (articles domestiques ou importés). Observez les consignes associées à chaque symbole textile pour optimiser la durée de vie de votre linge et limiter les problèmes de lavage.





	Textile résistant		Repassage à 100 °C maximum
	Textile délicat		Repassage interdit
 	Lavage à 95 °C		Nettoyage à sec avec tous les dissolvants habituels
 	Lavage à 60 °C		Nettoyage à sec au perchloréthylène, aux dissolvants fluorés ou aux essences minérales uniquement
 	Lavage à 40 °C		Nettoyage à sec aux essences minérales uniquement
 	Lavage à 30 °C		Nettoyage à sec interdit
	Lavage à la main uniquement		Séchage à plat
	Nettoyage à sec uniquement		Séchage sur cintre, sans essorage
	Chlorage dilué à froid		Séchage sur cintre
	Chlorage interdit		Séchage en machine possible, température modérée
	Repassage à 200 °C maximum		Séchage en machine possible, température basse
	Repassage à 150 °C maximum		Séchage en machine interdit

Fiche technique des lave-linge domestiques

 La conception et les spécifications sont sujettes à changement sans avis préalable à des fins d'amélioration de la qualité.

selon la réglementation (UE) n° 1061/2010

Samsung				
Nom du modèle			WW80H7600E*	WW90H7600E*
Capacité	kg		8	9
Classe énergétique				
A + + + (plus haute efficacité) à D (plus basse efficacité)			A+++	A+++
Consommation énergétique				
Consommation d'énergie annuelle (AE_C) ¹⁾		kWh/an	151	151
Consommation d'énergie (E_t.60) coton 60 °C en charge pleine		kWh	0,78	0,80
Consommation d'énergie (E_t.60.1/2) coton 60 °C en demi-charge		kWh	0,66	0,64
Consommation d'énergie (E_t.40.1/2) coton 40 °C en demi-charge		kWh	0,50	0,50
Consommation en mode Éteint (P_o)		W	0,45	0,45
Consommation en mode Veille (P_l)		W	10	10
Consommation d'eau annuelle (AW_c) ²⁾		l/an	9400	9400
Classe d'efficacité d'essorage ³⁾				
A (Efficace) à G (Peu efficace)			A	A
Vitesse d'essorage maximale		tr/min	1600	1600
Taux d'humidité résiduelle		%	44	44
Programmes auxquels les informations sur l'étiquette et la fiche technique renvoient			 Coton 60 °C et 40 °C ⁴⁾	
Durée d'un programme standard				
Coton à 60°C, en charge pleine		min	270	270
Coton à 60°C, en demi-charge		min	250	250
Coton à 40°C, en demi-charge		min	230	230
Durée en mode Veille		min	8	8
Niveau sonore				
Lavage		dB (A) re 1 pW	52	52
Essorage		dB (A) re 1 pW	76	76
Dimensions				
Dimensions de l'appareil		Hauteur	mm	850
		Largeur	mm	600
		Profondeur ⁵⁾	mm	600
Poids net		kg	76	76
Poids brut		kg	78	78
Poids de l'emballage		kg	2	2
Pression de l'eau		kPa	50-800	
Raccordement électrique				
Puissance		V	220-240	
Consommation		W	2000-2400	
Fréquence		Hz	50	
Nom de la société			Samsung Electronics Co., Ltd.	





1. La consommation d'énergie annuelle est basée sur les 220 cycles de lavage standard pour les programmes  Coton à 60 °C et à 40 °C en charge pleine et en demi-charge, et sur la consommation des modes de mise sous et hors tension. La consommation d'énergie réelle dépendra de la façon dont l'appareil est utilisé.
2. La consommation d'eau annuelle est basée sur les 220 cycles de lavage standard pour les programmes  Coton à 60 °C et à 40 °C en charge pleine et en demi-charge. La consommation d'eau réelle dépendra de la façon dont l'appareil est utilisé.
3. La teneur en eau après essorage est très importante si vous faites sécher vos vêtements au sèche-linge.
La consommation d'énergie est bien plus élevée au cours d'un cycle de séchage qu'au cours d'un cycle de lavage.
Plus la vitesse d'essorage est élevée, plus vous économiserez de l'énergie lors du séchage en machine.
4. Les programmes  Coton 60 °C et  Coton 40°C correspondent au 'programme standard coton 60 °C' et au 'programme standard coton 40 °C'. Ils sont adaptés au nettoyage du linge normalement sale et sont les plus efficaces (en ce qui concerne la consommation d'eau et énergétique) pour ce type de linge.
Veuillez exécuter le mode calibrage après l'installation (se référer à la section "Exécuter mode de calibrage (recommandé)" de la page 18).
Dans ces programmes, la température de l'eau réelle peut être différente de la température déclarée.
5. L'espace à respecter entre le mur et l'appareil n'est pas compris dans la profondeur indiquée.

Fiche technique des lave-linge domestiques

 La conception et les spécifications sont sujettes à changement sans avis préalable à des fins d'amélioration de la qualité.

selon la réglementation (UE) n° 1061/2010

Samsung				
Nom du modèle			WW80H7400E* WW81H7400E	WW91H7400E*
Capacité	kg		8	9
Classe énergétique				
A + + + (plus haute efficacité) à D (plus basse efficacité)			A+++	A+++
Consommation énergétique				
Consommation d'énergie annuelle (AE_C) ¹⁾		kWh/an	136	151
Consommation d'énergie (E_t.60) coton 60 °C en charge pleine		kWh	0,66	0,77
Consommation d'énergie (E_t.60.1/2) coton 60 °C en demi-charge		kWh	0,63	0,67
Consommation d'énergie (E_t.40.1/2) coton 40 °C en demi-charge		kWh	0,48	0,51
Consommation en mode Éteint (P_o)		W	0,45	0,45
Consommation en mode Veille (P_l)		W	10	10
Consommation d'eau annuelle (AW_c) ²⁾		l/an	8400	9400
Classe d'efficacité d'essorage ³⁾				
A (Efficace) à G (Peu efficace)			A	A
Vitesse d'essorage maximale		tr/min	1400	1400
Taux d'humidité résiduelle		%	44	44
Programmes auxquels les informations sur l'étiquette et la fiche technique renvoient			 Coton 60 °C et 40 °C ⁴⁾	
Durée d'un programme standard				
Coton à 60°C, en charge pleine		min	270	270
Coton à 60°C, en demi-charge		min	250	250
Coton à 40°C, en demi-charge		min	230	230
Durée en mode Veille		min	8	8
Niveau sonore				
Lavage		dB (A) re 1 pW	52	52
Essorage		dB (A) re 1 pW	74	74
Dimensions				
Dimensions de l'appareil		Hauteur	mm	850
		Largeur	mm	600
		Profondeur ⁵⁾	mm	600
Poids net		kg	73	73
Poids brut		kg	75	75
Poids de l'emballage		kg	2	2
Pression de l'eau		kPa	50-800	
Raccordement électrique				
Puissance		V	220-240	
Consommation		W	2000-2400	
Fréquence		Hz	50	
Nom de la société			Samsung Electronics Co., Ltd.	

1. La consommation d'énergie annuelle est basée sur les 220 cycles de lavage standard pour les programmes  Coton à 60 °C et à 40 °C en charge pleine et en demi-charge, et sur la consommation des modes de mise sous et hors tension. La consommation d'énergie réelle dépendra de la façon dont l'appareil est utilisé.
2. La consommation d'eau annuelle est basée sur les 220 cycles de lavage standard pour les programmes  Coton à 60 °C et à 40 °C en charge pleine et en demi-charge. La consommation d'eau réelle dépendra de la façon dont l'appareil est utilisé.
3. La teneur en eau après essorage est très importante si vous faites sécher vos vêtements au sèche-linge.
La consommation d'énergie est bien plus élevée au cours d'un cycle de séchage qu'au cours d'un cycle de lavage.
Plus la vitesse d'essorage est élevée, plus vous économiserez de l'énergie lors du séchage en machine.
4. Les programmes  Coton 60 °C et  Coton 40°C correspondent au 'programme standard coton 60 °C' et au 'programme standard coton 40 °C'. Ils sont adaptés au nettoyage du linge normalement sale et sont les plus efficaces (en ce qui concerne la consommation d'eau et énergétique) pour ce type de linge.
Veuillez exécuter le mode calibrage après l'installation (se référer à la section "Exécuter mode de calibrage (recommandé)" de la page 18).
Dans ces programmes, la température de l'eau réelle peut être différente de la température déclarée.
5. L'espace à respecter entre le mur et l'appareil n'est pas compris dans la profondeur indiquée.

Informations sur les principaux programmes de lavage

Modèle	Programme	Température (°C)	Capacité (kg)	Durée du programme (min)	Teneur en humidité résiduelle (%)	Consommation d'eau (l/cycle)	Consommation énergétique (kWh/Cycle)
WW90H7600E*	Coton	20	4,5	129	48	54	0,39
	Coton	40	4,5	230	43	37	0,50
		60	9,0	270	41	50	0,80
			4,5	250	43	37	0,64
	Synthétiques	40	3,5	139	29	56	0,61
WW80H7600E*	Coton	20	4,0	129	49	53	0,37
	Coton	40	4,0	230	44	36	0,50
		60	8,0	270	41	49	0,78
			4,0	250	44	36	0,66
	Synthétiques	40	3,5	139	29	56	0,61
WW91H7400E*	Coton	20	4,5	129	50	57	0,40
	Coton	40	4,5	229	44	40	0,51
		60	9,0	269	41	45	0,77
			4,5	249	44	40	0,67
	Synthétiques	40	3,5	139	30	53	0,61
WW80H7400E* WW81H7400E*	Coton	20	4,0	129	50	53	0,38
	Coton	40	4,0	229	44	35	0,48
		60	8,0	269	41	42	0,66
			4,0	249	44	35	0,63
	Synthétiques	40	3,5	139	30	53	0,61

Les valeurs du tableau ont été mesurées sous les conditions spécifiées dans la Norme IEC60456/EN60456. Les valeurs actuelles dépendront de la manière dont la machine est utilisée.

Mémo

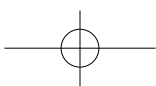
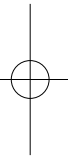
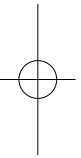
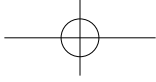

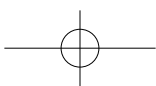
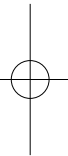
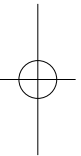
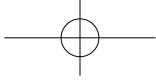



QUESTIONS OU COMMENTAIRES ?

Pays	APPELEZ LE	OU RENDEZ-VOUS SUR LE SITE
NETHERLANDS	0900-SAMSUNG (0900-7267864) (€ 0,10/Min)	www.samsung.com/nl/support
BELGIUM	02-201-24-18	www.samsung.com/be/support (Dutch) www.samsung.com/be_fr/support (French)

N° code DC68-03403D-03_FR



WW90H7600E*
WW91H7400E*
WW80H7600E*
WW80H7400E*
WW81H7400E*

Waschmaschine

Benutzerhandbuch

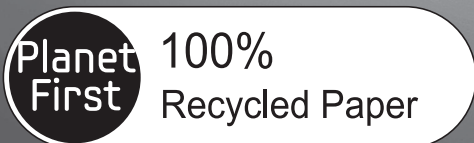

Dieses Handbuch ist zu 100% auf Recyclingpapier gedruckt.

Imagine the possibilities

Vielen Dank, dass Sie sich für dieses Gerät von Samsung entschieden haben.



Inhalt

Sicherheitsinformationen	3
Das Müssen Sie über die Sicherheitshinweise wissen	3
Wichtige Sicherheitssymbole	3
Wichtige Sicherheitsvorkehrungen.....	4
DAS WEEE-ZEICHEN.....	10
Installation	11
Das ist inbegriffen	11
Installationsanforderungen.....	12
Schrittweise Installation	14
Vor dem Start	18
Grundeinstellungen	18
Waschhinweise	19
Richtlinien Waschmittelbehälter	21
Betrieb	23
Bedienfeld.....	23
Einfache Schritte für den Start	24
Programmübersicht.....	25
Einstellungen.....	28
Wartung	29
Trommelreinigung.....	29
Intelligente Pflege.....	30
Notablauf	31
Reinigung.....	32
Wiederherstellung nach Einfrieren.....	35
Sorgen Sie dafür, dass sie nicht über längere Zeit nicht genutzt wird.....	35
Fehlersuche	36
Prüfpunkte	36
Fehlercodes	37
Technische Daten	38
Entsorgung von Altgeräten.....	38
Konformitätshinweise.....	38
Erklärung der Pflegesymbole	39
Datenblatt für Haushaltswaschmaschinen	40
Informationen zu den Hauptwaschprogrammen	42

Sicherheitsinformationen

Wir beglückwünschen Sie zum Kauf Ihrer neuen Samsung Waschmaschine. Diese Anleitung enthält wichtige Informationen über die Installation, den Gebrauch und die Pflege Ihrer Waschmaschine. Bitte lesen Sie diese Bedienungsanleitung in Ruhe durch – nur so können Sie von den vielfältigen Funktionen und Vorteilen Ihrer Waschmaschine profitieren.

Das Müssen Sie über die Sicherheitshinweise wissen



Lesen Sie bitte diese Bedienungsanleitung sorgfältig durch, damit Sie verstehen, wie die umfangreichen Features und Funktionen Ihres neuen Gerätes sicher und effizient genutzt werden. Bitte bewahren Sie das Handbuch als künftige Referenz an einem sicheren Ort in der Nähe des Geräts auf. Verwenden Sie die Waschmaschine nur für den in der vorliegenden Bedienungsanleitung angegebenen Zweck.

Die in dieser Bedienungsanleitung enthaltenen Warnhinweise und die wichtigen Sicherheitshinweise decken nicht alle Bedingungen und Situationen, die auftreten können, ab. Es liegt in Ihrer Verantwortung, bei Installation, Pflege und Gebrauch Ihrer Waschmaschine Ihren gesunden Menschenverstand sowie Vorsicht und Sorgfalt walten zu lassen.

Die vorliegende Bedienungsanleitung gilt für mehrere Modelle; Ihre Waschmaschine kann deshalb leicht von der in dieser Bedienungsanleitung beschriebenen Maschine abweichen und manche Warnzeichen gelten unter Umständen für Sie nicht. Bei Fragen oder Unklarheiten wenden Sie sich bitte an Ihr nächstes Servicezentrum oder informieren Sie sich unter www.samsung.com.

Wichtige Sicherheitssymbole

Bedeutung der Symbole und Zeichen in diesem Benutzerhandbuch:

	WARNUNG: Gefahren oder unsichere Handlungsweisen, die zu schweren oder tödlichen Verletzungen und/oder Sachbeschädigung führen können.
	ACHTUNG: Gefahren oder unsichere Handlungsweisen, die zu Verletzungen und/oder Sachbeschädigung führen können.
	BEMERKUNG

Diese Warnzeichen sollen Sie und andere vor Verletzungen schützen.

Bitte halten Sie sie genau ein.

Bewahren Sie dieses Handbuch als künftige Referenz an einem sicheren Ort auf, nachdem Sie es gelesen haben.

Lesen Sie alle Anweisungen aufmerksam durch, ehe Sie Ihre Waschmaschine benutzen.

Wie bei jedem Gerät, das mit elektrischem Strom betrieben wird, gibt es gewisse Gefahren. Für den sicheren Betrieb dieses Geräts machen Sie sich mit der Bedienung vertraut und benutzen es mit entsprechender Vorsicht.

Wichtige Sicherheitsvorkehrungen



WARNUNG: Um das Risiko von Feuer, Stromschlag oder Personenschäden bei Verwendung Ihres Geräts zu reduzieren, befolgen Sie grundlegende Vorsichtsmaßnahmen, einschließlich der folgenden:

Erlauben Sie nicht, dass Kinder (oder Haustiere) auf oder in der Waschmaschine spielen. Die Tür der Waschmaschine lässt sich von innen nicht öffnen, und Kinder können ernsthaft verletzt werden, wenn Sie im Innern eingeschlossen sind.

Das Gerät ist nicht für den Gebrauch durch Personen (und Kinder) mit verminderten körperlichen, geistigen oder sensorischen Fähigkeiten oder fehlender Erfahrung gedacht, es sei denn, sie werden von einer für ihre Sicherheit verantwortlichen Person beaufsichtigt oder im sicheren Gebrauch des Geräts angeleitet.

Kinder müssen beaufsichtigt werden und dürfen nicht mit dem Gerät spielen.

Zur Verwendung in Europa: Dieses Gerät kann von Kindern ab 8 Jahren und Personen mit verminderten körperlichen, sensorischen oder geistigen Fähigkeiten oder einem Mangel an Erfahrung und Wissen nur bedient werden, wenn sie unter Aufsicht stehen oder eine Unterweisung zum sicheren Umgang mit dem Gerät erhalten haben und die damit verbundenen Gefahren verstehen. Kinder dürfen nicht mit dem Gerät spielen. Kinder dürfen das Gerät nur unter Aufsicht reinigen oder warten.

Wenn das Netzkabel beschädigt ist, muss es vom Hersteller, seinem Kundendienstbetreuer oder ähnlich qualifizierten Personen ersetzt werden, um Risiken zu vermeiden.

Dieses Gerät muss so gestellt werden, dass der Netzstecker, der Hauptwasserhahn und die Abflussschläuche zugänglich sind.

Bei Geräten mit Lüftungsöffnungen an der Basis dürfen die Öffnungen nicht durch Teppiche blockiert werden.

Es muss das mit dem Gerät mitgelieferte neue Schlauchset verwendet werden. Das alte Schlauchset darf nicht wiederverwendet werden.

ACHTUNG: Um Gefahren aufgrund vom unbeabsichtigtem Verstellen des Wärmeschutzes zu vermeiden, darf dieses Gerät nicht durch ein externes Schaltgerät, etwa einen Timer, versorgt oder an einen Kreislauf angeschlossen werden, der regelmäßig vom Programm ein- und ausgeschaltet wird.

WARNUNG: Wichtige InstallationsWARNUNGEN

Dieses Gerät darf nur von einem qualifizierten Techniker oder Serviceunternehmen installiert werden.

- Andernfalls drohen Stromschläge, Selbstentzündung, Explosionen, Probleme mit dem Gerät oder Verletzungen.

Das Gerät ist schwer – Vorsicht beim Anheben!

Stecken Sie den Netzstecker in eine 220 V - 240 V / 50 Hz/mind.-Netzsteckdose, an der keine anderen Verbraucher angeschlossen sind. Verwenden Sie für dieses Gerät niemals ein Verlängerungskabel.

- Wenn andere Verbraucher über eine Steckdosenleiste an der gleichen Steckdose angeschlossen werden oder wenn ein Verlängerungskabel benutzt wird, kann es zu Stromschlägen oder Selbstentzündung kommen.
- Versichern Sie sich, dass die vorhandene Netzspannung, Strom und Frequenz den Angaben in der Produktspezifikation entsprechen. Andernfalls besteht Stromschlag- oder Selbstentzündungsgefahr. Stecken Sie den Stecker fest in die Netzsteckdose.

Reinigen Sie die Anschlussstifte des Steckers und die Kontakte regelmäßig mit einem trockenen Tuch von Staub und Feuchtigkeit.

- Ziehen Sie den Stecker ab und reinigen Sie ihn mit einem trockenen Tuch.
- Andernfalls besteht Stromschlag- oder Selbstentzündungsgefahr.

Achten Sie beim Anstecken des Netzsteckers darauf, dass das Netzkabel in die richtige Richtung zeigt, d. h. zum Boden läuft.

- Wenn Sie den Stecker andersherum anstecken, können die Leitungsdrähte im Kabel beschädigt werden und es kann zu Stromschlägen oder Selbstentzündung kommen.

Halten Sie sämtliches Verpackungsmaterial von Kindern fern, da diese gefährlich sein können.

- Wenn ein Kind eine Tüte über den Kopf zieht, kann es ersticken.

Wenn das Gerät oder das Netzkabel beschädigt ist, wenden Sie sich an Ihr nächstgelegenes Servicezentrum.

Das Gerät muss fachgerecht geerdet werden.

Erden Sie das Gerät nicht an einer Gasleitung, einem Kunststoffwasserrohr oder einer Telefonleitung.

- Andernfalls drohen Stromschläge, Selbstentzündung, Explosionen oder Probleme mit dem Gerät.
- Stecken Sie das Netzkabel nicht in eine Steckdose, die nicht ordnungsgemäß geerdet ist, und versichern Sie sich, dass die Steckdose den lokalen und nationalen Vorschriften entspricht.

Installieren Sie das Gerät nicht in der Nähe einer Wärmequelle oder in der Nähe von brennbarem Material.

Installieren Sie das Gerät nicht in feuchten, öligen oder staubigen Umgebungen, an Orten mit direkter Sonneneinstrahlung oder Regen (Wasser).

Installieren Sie das Gerät nicht an Orten, wo die Temperatur unter den Gefrierpunkt sinken kann.

- Bei Frost können die Leitungen platzen.

Installieren Sie das Gerät nicht an Orten, wo Gas austreten kann.

- Andernfalls drohen Stromschläge oder Selbstentzündung.

Verwenden Sie keinen elektrischen Transformator.

- Andernfalls drohen Stromschläge oder Selbstentzündung.

Verwenden Sie keinen beschädigten Netzstecker, kein beschädigtes Netzkabel und keine lockere Wandsteckdose.

- Andernfalls drohen Stromschläge oder Selbstentzündung.

Ziehen Sie nicht mit Gewalt am Netzkabel und knicken Sie das Netzkabel nicht ab.

Verdrehen oder verknoten Sie das Netzkabel nicht.

Verlegen Sie das Netzkabel nicht über Metallgegenstände, stellen Sie keine schweren Gegenstände auf das Netzkabel, stecken Sie das Netzkabel nicht zwischen Gegenstände und drücken Sie das Netzkabel nicht hinter das Gerät.

- Andernfalls drohen Stromschläge oder Selbstentzündung.

Ziehen Sie nicht am Netzkabel, wenn Sie den Netzstecker aus der Steckdose ziehen.

- Ziehen Sie am Stecker.
- Andernfalls besteht Stromschlag- oder Selbstentzündungsgefahr.

ACHTUNG: InstallationsHINWEISE

Dieses Gerät muss so aufgestellt werden, dass der Netzstecker zugänglich ist.

- Andernfalls kann es durch Leckströme zu Stromschlägen oder Selbstentzündung kommen.

Stellen Sie das Gerät auf einem ebenen, festen Untergrund auf, der ausreichend tragfähig ist.

- Andernfalls können anormale Vibrationen, Bewegungen, Lärm oder Probleme mit dem Gerät entstehen.

Installieren Sie das Gerät nicht an Orten, wo die Temperatur unter den Gefrierpunkt sinken kann.

- Bei Frost können die Leitungen platzen.

WARNUNG: Wichtige NutzungswARNUNGEN

Ziehen Sie bei einer Überflutung der Waschmaschine sofort den Netzstecker, schließen Sie die Wasserzufuhr und wenden Sie sich an Ihr nächstgelegenes Servicezentrum.

- Fassen Sie den Netzstecker nicht mit nassen Händen an.
- Andernfalls besteht Stromschlaggefahr.

Ziehen Sie sofort den Netzstecker, wenn Sie ungewöhnliche Geräusche hören oder Brandgeruch oder Rauch wahrnehmen und wenden Sie sich an Ihr nächstgelegenes Servicezentrum.

- Andernfalls besteht Stromschlag- oder Selbstentzündungsgefahr.

Belüften Sie im Falle von Gaslecks (z. B. Propangas, Flüssiggas usw.) sofort den Raum und fassen Sie den Netzstecker nicht an. Fassen Sie das Gerät oder das Netzkabel nicht an.

- Verwenden Sie kein Gebläse.
- Funkenschlag kann eine Explosion oder ein Feuer auslösen.

Lassen Sie Kinder nicht in oder auf der Waschmaschine spielen. Sorgen Sie außerdem dafür, dass bei einer Entsorgung der Waschmaschine der Hebel von der Waschmaschinentür entfernt wird.

- Wenn Kinder im Produkt eingeschlossen sind, können sie ersticken.

Das Verpackungsmaterial am Unterteil der Waschmaschine (Schaum, Styropor) muss entfernt werden, bevor die Waschmaschine in Gebrauch genommen wird.

Waschen Sie keine Teile, die mit Benzin, Kerosin, Benzen, Farbverdünner, Alkohol oder anderen brennbaren oder explosiven Stoffen verschmutzt sind.

- Andernfalls drohen Stromschläge, Selbstentzündung oder Explosionen.

Öffnen Sie die laufende Waschmaschine (Kochwäsche/Trocknen/Schleudern) nicht mit Gewalt.

- Aus der Waschmaschine austretendes Wasser kann zu Verbrennungen führen und den Boden rutschig werden lassen.

Es besteht Verletzungsgefahr.

- Das gewaltsame Öffnen kann die Waschmaschine beschädigen und zu Verletzungen führen.

Legen Sie Ihre Hand nicht unter die Waschmaschine, während diese in Betrieb ist.

- Es besteht Verletzungsgefahr.

Fassen Sie den Netzstecker nicht mit nassen Händen an.

- Es besteht Stromschlaggefahr.

Schalten Sie die laufende Waschmaschine nicht aus, indem Sie den Stecker aus der Netzsteckdose ziehen.

- Beim Wiederanstecken des Steckers kann es zu Funkenschlag und dadurch zu Stromschlägen oder Selbstentzündung kommen.

Kinder und ältere Menschen dürfen diese Waschmaschine nur unter Aufsicht bedienen. Lassen Sie Kinder nicht in oder auf die Waschmaschine klettern.

- Andernfalls drohen Stromschläge, Verbrennungen oder Verletzungen.

Bringen Sie Ihre Hände oder Metallgegenstände nicht unter die laufende Waschmaschine.

- Es besteht Verletzungsgefahr.

Stecken Sie das Gerät nicht aus, indem Sie am Stromkabel ziehen. Fassen Sie den Stecker immer fest an und ziehen Sie ihn direkt aus der Steckdose.

- Eine Beschädigung des Netzkabels kann zu Kurzschluss, Selbstentzündung und/oder Stromschlägen führen.

Versuchen Sie niemals, das Gerät selbst zu reparieren, auseinander zu bauen oder zu verändern.

- Verwenden Sie keine andere Sicherung (Kupfer-, Stahldrahtsicherung usw.) als die normale Sicherung.
- Wenn das Gerät repariert oder neu installiert werden, wenden Sie sich bitte an den nächsten Kundendienst.
- Andernfalls drohen Stromschläge, Brand, Probleme mit dem Gerät oder Verletzungen.

Wenn sich der Wasserzuleitungsschlauch vom Anschluss löst und Wasser über das Gerät strömt, ziehen Sie den Netzstecker.

- Andernfalls besteht Stromschlag- oder Selbstentzündungsgefahr.

Ziehen Sie bei einem Gewitter oder wenn das Gerät längere Zeit nicht benutzt wird, den Netzstecker aus der Steckdose.

- Andernfalls besteht Stromschlag- oder Selbstentzündungsgefahr.

Wenn eine fremde Substanz in das Gerät eingedrungen ist, stecken Sie den Stromstecker aus und kontaktieren Sie Ihren nächsten Samsung Kundendienst.

- Andernfalls drohen Stromschläge oder Selbstentzündung.

ACHTUNG: Nutzungshinweise

Wenn die Waschmaschine mit Fremdstoffen wie z. B. Reinigungsmittel, Schmutz, Lebensmittelreste usw. verschmutzt ist, ziehen Sie den Netzstecker und reinigen Sie die Waschmaschine mit einem feuchten, weichen Tuch.

- Andernfalls kann es zu Verfärbungen, Verformungen, Beschädigung oder Rostbildung kommen.

Hohe mechanische Belastung kann die Glasscheibe an der Waschmaschinefront brechen lassen. Seien Sie vorsichtig, wenn Sie die Waschmaschine benutzen.

- Glasscherben können Verletzungen verursachen.

Öffnen Sie den Wasserhahn nach einem Problem mit der Wasserzuleitung oder wenn der Wasserschlauch wieder neu angeschlossen wird, immer langsam und vorsichtig.

Öffnen Sie den Wasserhahn langsam, wenn die Waschmaschine längere Zeit nicht benutzt wurde.

- Der Luftdruck im Wasserschlauch oder in der Wasserzuleitung kann Teile beschädigen oder Wasser austreten lassen.

Wenn bei laufender Waschmaschine ein Problem mit dem Wasserablauf auftritt, überprüfen Sie, ob der Ablauf frei ist.

- Wenn die Waschmaschine bei einer Überflutung aufgrund eines Ablaufproblems verwendet wird, kann dies zu Stromschlägen oder einem Brand führen.

Achten Sie beim Einlegen der Wäsche in die Waschmaschine darauf, dass keine Wäschestücke in der Tür eingeklemmt werden.

- Wenn Wäschestücke in der Tür eingeklemmt werden, kann die Wäsche oder die Waschmaschine beschädigt werden, oder es kann Wasser austreten.

Schalten Sie die Wasserzufuhr aus, wenn die Waschmaschine nicht genutzt wird.

Versichern Sie sich, dass die Schraube am Schlauchanschluss fest angezogen ist.

- Andernfalls kann es zu Beschädigungen oder Verletzungen kommen.

Achten Sie darauf, dass die Gummidichtung und die Glastür vorne nicht von Fremdstoffen (z.B. Abfall, Garn, Haar, usw.) kontaminiert wird.

- Wenn sich eine Fremdstoffsubstanz in der Tür verfängt oder die Tür nicht vollständig geschlossen ist, kann diese zu Wasseraustritt führen.

Öffnen Sie den Wasserhahn und überprüfen Sie, ob der Schlauchanschluss am Wasserschlauch fest angezogen und dicht ist, ehe Sie das Gerät verwenden.

- Wenn die Schrauben am Schlauchanschluss nicht festgezogen sind, kann Wasser austreten.

Das Gerät, das Sie erworben haben, dient nur zur Verwendung im häuslichen Bereich.

Die Verwendung für gewerbliche Zwecke wird als Missbrauch des Produkts eingestuft. In diesem Fall fällt das Gerät nicht mehr unter die Standardgarantie von Samsung, und Samsung übernimmt keine Haftung für Fehlfunktionen oder Schäden, die auf solchem Missbrauch zurückzuführen sind.

Stellen Sie sich nicht auf das Gerät und stellen Sie keine Gegenstände (wie z. B. brennende Kerzen oder Zigaretten, Geschirr, Wäsche, Chemikalien, Metallgegenstände usw.) auf das Gerät.

- Andernfalls drohen Stromschläge, Selbstentzündung, Probleme mit dem Gerät oder Verletzungen.

Sprühen Sie keine flüchtigen Stoffe wie z. B. Insektizide auf die Oberflächen der Waschmaschine.

- Diese Stoffe sind nicht nur gesundheitsschädlich, sondern sie können auch zu Stromschlägen, Selbstentzündung oder Problemen mit dem Produkt führen.

Stellen Sie keine Objekte in die Nähe der Waschmaschine, die elektromagnetische Felder erzeugen.

- Dies kann Verletzungen durch Fehlfunktionen verursachen.

Das Wasser, das während eines Kochwaschgangs oder während der Trockenphase abläuft, ist heiß und darf nicht berührt werden.

- Andernfalls kann es zu Verletzungen und Verbrennungen kommen.

Wasserdichte Sitzgelegenheiten, Polster oder Kleidungsstücke (*) dürfen weder gewaschen noch geschleudert oder getrocknet werden, es sei denn, Ihre Waschmaschine hat hierfür ein spezielles Programm.

(*): Wollbetten, Regenhäuben, Angelwesten, Skihosen, Schlafsäcke, Windelhöschen, Trainingsanzüge, Fahrrad-, Motorrad- und Pkw-Abdeckhauben usw.

- Waschen Sie dicke, feste Matten nicht, selbst wenn das Waschen in der Maschine laut Etikett zulässig ist. Andernfalls kann die Waschmaschine beschädigt werden, es kann zu Verletzungen kommen oder die Wände, der Boden und die Wäschestücke können durch anormale Vibrationen Schaden nehmen.
- Waschen Sie keine Fußmatten mit gummierter Rückseite. Die gummierte Rückseite kann sich ablösen und innen in der Trommel festkleben. Dies kann zu einer Fehlfunktion wie einem Ablauffehler führen.

Benutzen Sie die Waschmaschine nicht, wenn das Waschpulverfach entfernt wurde.

- Andernfalls kann es zu Stromschlägen oder Verletzungen durch austretendes Wasser kommen.

Berühren Sie das Innere der Trommel nicht während oder nach dem Trockenvorgang – das Innere ist heiß.

- Dies kann zu Verbrennungen führen.

Stecken Sie Ihre Hände nicht in den Waschmittelbehälter.

- Andernfalls kann es zu Verletzungen kommen, wenn das Waschpulver eingezogen wird.

Geben Sie keine anderen Objekte als Wäschestücke (wie z. B. Schuhe, Lebensmittelreste, Haustiere usw.) in die Waschmaschine.

- Andernfalls kann die Waschmaschine durch anormale Vibrationen beschädigt werden, oder es können, im Falle von Haustieren, schwere oder tödliche Verletzungen verursacht werden.

Drücken Sie nicht mit spitzen Gegenständen (z. B. Nadeln, Messern, Fingernägeln usw.) auf die Tasten.

- Andernfalls drohen Stromschläge oder Verletzungen.

Waschen Sie keine Wäschestücke, die mit Öl, Crème oder Lotionen, wie sie normalerweise in Kosmetik- oder Massagestudios benutzt werden, verschmutzt sind.

- dadurch kann sich die Gummiversiegelung verformen, was zu Wasserlecks führt.

Lassen Sie keine Metallgegenstände wie z. B. Haarnadeln oder Sicherheitsnadeln oder Bleichlauge für längere Zeit in der Waschtrommel.

- Andernfalls kann die Trommel zu rosten beginnen.
- Wenn sich an der Oberfläche der Trommel Rost zeigt, reinigen Sie die Trommel mit einem Neutralreiniger und einem Schwamm. Auf keinen Fall eine Drahtbürste verwenden.

Wenden Sie Trockenreiniger nicht direkt an und waschen, spülen oder schleudern Sie keine Wäschestücke, die mit Trockenreiniger verunreinigt sind.

- Andernfalls kann es durch die Wärme, die bei der Oxidierung des Öls entsteht, zu einer spontanen Verbrennung oder Entzündung kommen.

Verwenden Sie kein Wasser aus Wasserkühlern/Heizgeräten.

- Dies kann zu Problemen mit der Waschmaschine führen.

Verwenden Sie keine Handwaschseife in der Waschmaschine.

- Die Seife kann aushärten und sich im Inneren der Waschmaschine ablagern, was zu Problemen mit dem Produkt sowie Verfärbungen, Rost oder schlechtem Geruch führen kann.

Geben Sie Socken und BHs in das Wäschenetz, um sie mit anderen Kleidungsstücken zu waschen.

Waschen Sie keine großen Waschstücke wie z. B. Betten im Wäschenetz.

- Andernfalls kann es durch anormale Vibrationen zu Verletzungen kommen.

Verwenden Sie kein gehärtetes Reinigungsmittel.

- Wenn sich das Reinigungsmittel in der Waschmaschine ablagert, kann Wasser austreten.

Versichern Sie sich, dass die Taschen der Kleidungsstücke, die gewaschen werden, leer sind.

- Harte, spitze Gegenstände wie z. B. Münzen, Sicherheitsnadeln, Nägel, Schrauben und Steine können die Waschmaschine stark beschädigen.

Waschen Sie keine Kleidung mit großen Schnallen, Knöpfen oder anderen schweren Metallapplikationen.

Sortieren Sie die Wäsche nach Farbe auf Basis von Farbechtheit und wählen Sie den empfohlenen Zyklus, die Wassertemperatur und zusätzliche Funktionen aus.

- Andernfalls kann es zu Entfärbungen oder Gewebeschäden kommen.

Passen Sie auf, dass sich keine Finger von Kindern in der Tür befinden, wenn Sie sie schließen.

- Eine Nichtbefolgung kann zu Leckagen führen.

WARNUNG: WARNUNGEN für die Reinigung

Reinigen Sie das Gerät nicht, indem Sie es direkt mit Wasser einsprühen.

Verwenden Sie kein stark säurehaltiges Reinigungsmittel.

Benzen, Verdünnungsmittel oder Alkohol dürfen nicht für die Reinigung des Gerätes verwendet werden.

- Andernfalls drohen Verfärbungen, Verformungen, Beschädigungen, Stromschläge oder Selbstentzündung.

Trennen Sie das Gerät vom Netz, ehe Sie irgendwelche Reinigungs- oder Wartungsarbeiten ausführen.

- Andernfalls besteht Stromschlag- oder Selbstentzündungsgefahr.

DAS WEEE-ZEICHEN



Korrekte Entsorgung von Altgeräten (Elektroschrott)

(Gilt für Länder mit Abfalltrennsystemen)

Die Kennzeichnung auf dem Produkt, Zubehörteilen bzw. auf der dazugehörigen Dokumentation gibt an, dass das Produkt und Zubehörteile (z. B. Ladegerät, Kopfhörer, USB-Kabel) nach ihrer Lebensdauer nicht zusammen mit dem normalen Haushaltsmüll entsorgt werden dürfen. Entsorgen Sie dieses Gerät und Zubehörteile bitte getrennt von anderen Abfällen, um der Umwelt bzw. der menschlichen Gesundheit nicht durch unkontrollierte Müllbeseitigung zu schaden. Helfen Sie mit, das Altgerät und Zubehörteile fachgerecht zu entsorgen, um die nachhaltige Wiederverwertung von stofflichen Ressourcen zu fördern.

Private Nutzer wenden sich an den Händler, bei dem das Produkt gekauft wurde, oder kontaktieren die zuständigen Behörden, um in Erfahrung zu bringen, wo Sie das Altgerät bzw. Zubehörteile für eine umweltfreundliche Entsorgung abgeben können.

Gewerbliche Nutzer wenden sich an ihren Lieferanten und gehen nach den Bedingungen des Verkaufsvertrags vor. Dieses Produkt und elektronische Zubehörteile dürfen nicht zusammen mit anderem Gewerbemüll entsorgt werden.

Installation

Bitte lesen Sie sich die Anleitung sorgfältig durch, um eine ordnungsgemäße Installation der Waschmaschine zu gewährleisten und Unfälle beim Wäschewaschen zu vermeiden.

Das ist inbegriffen

Stellen Sie sicher, dass alle Teile in der Produktpackung inbegriffen sind. Wenn Sie ein Problem mit der Waschmaschine oder den Teilen haben, wenden Sie sich an ein lokales Samsung-Kundendienstzentrum oder den Händler.

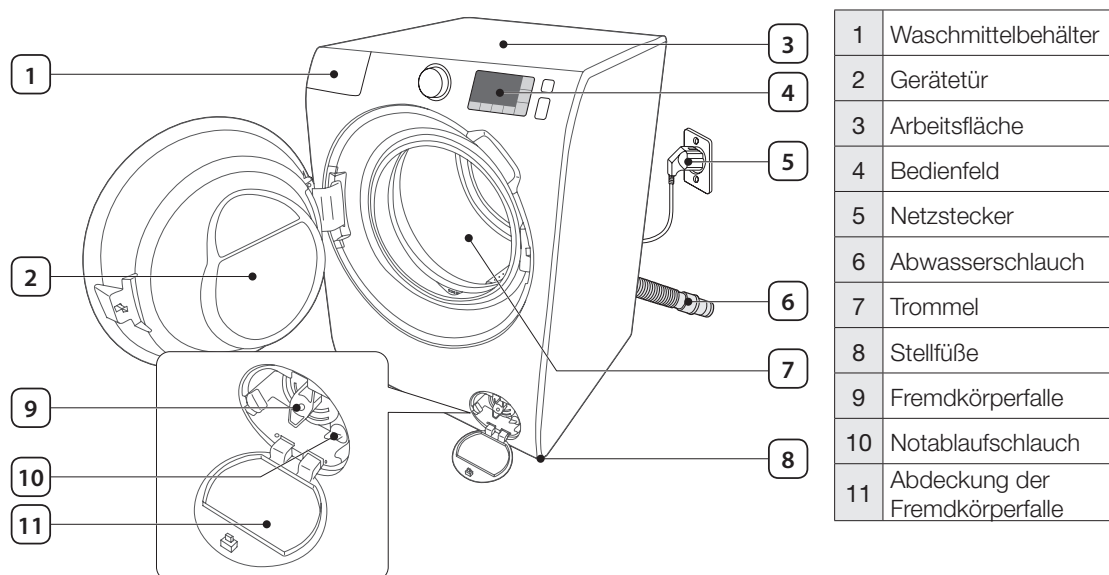

Schraubenschlüssel



Bolzenkappe

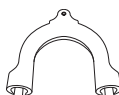

Schlauchführung



Deckelstutzen



Kaltwasserschlauch



Heißwasserschlauch



Fach für Flüssigwaschmittel



- **Kunststoffabdeckungen für Transportsicherungsöffnungen** : Die Anzahl der Kunststoffabdeckungen hängt von dem Modell ab (3-6 Abdeckungen).
- **Heißwasserschlauch** : Nur geeignete Modelle.
- **Fach für Flüssigwaschmittel** : Nur geeignete Modelle.

Installationsanforderungen

Stromnetz und Erdung

- AC 220V-240 V / 50 Hz, abgesichert mit Schmelzsicherung oder Schutzschalter
- Gesonderter Netzabschnitt ausschließlich für Ihre Waschmaschine

Für eine ordnungsgemäße Erdung verfügt Ihre Waschmaschine über ein Netzkabel mit einem Schutzleiter, den Sie mit einer ordnungsgemäß installierten Schutzkontakt-Steckdose verbinden.

Fragen Sie einen ausgebildeten Elektriker oder Servicetechniker, falls Sie sich bezüglich der Erdung nicht sicher sind.

Nehmen Sie keine Veränderungen an dem mitgelieferten Stecker vor. Sollte dieser nicht in die Steckdose passen, lassen Sie einen ausgebildeten Elektriker eine geeignete Steckdose installieren.



WARNUNG

- Verwenden Sie kein Verlängerungskabel.
- Verwenden Sie nur das Netzkabel der Waschmaschine.
- Schließen Sie das Erdungskabel NICHT an Wasserleitungen aus Kunststoff, Gasleitungen oder Heißwasserleitungen an.
- Unsachgemäß angeschlossene Schutzleiter können zu Stromschlägen führen.

Wasserzufuhr

Der geeignete Wasserdruck für diese Waschmaschine liegt zwischen 50 kPa und 800 kPa. Liegt der Wasserdruck unter 50 kPa, kann das dazu führen, dass sich das Wasserventil nicht vollständig schließt, oder es dauert länger, die Trommel zu füllen oder in der Folge die Waschmaschine auszuschalten. Damit die Länge des vorgesehenen Anschlussschlauchs ausreicht, muss sich der Wasseranschluss in einem Abstand von maximal 120cm von der Rückseite der Waschmaschine befinden.

Gefahr eines Lecks verringern

- Leichte Erreichbarkeit aller Wasseranschlüsse.
- Schließen der Wasserhähne, wenn Sie die Waschmaschine nicht benutzen.
- Regelmäßiges Überprüfen auf Lecks an den Anschlüssen des Zuwasserschlauchs.



ACHTUNG: Bevor Sie Ihre Waschmaschine erstmals in Betrieb nehmen, prüfen Sie alle Anschlüsse am Wasserventil und am Hahn auf Undichtigkeit.

Wasserablauf

Samsung empfiehlt eine Standrohrhöhe von 65cm. Der Ablaufschlauch muss mithilfe der Schlauchhalterung am Standrohr angeschlossen werden und das Standrohr muss den Ablaufschlauch vollständig abdecken.

Aufstellung

Beste Leistung erzielen Sie nur, wenn Sie Ihre Waschmaschine auf einem soliden Untergrund aufstellen. Holzböden müssen möglicherweise verstärkt werden, um Vibrationen und/oder ungleichmäßige Belastungen zu verhindern. Teppiche und weiche Bodenplatten sind nicht sehr vibrationsresistent und führen dazu, dass sich die Waschmaschine beim Schleudern leicht bewegt.



ACHTUNG: Stellen Sie Ihre Waschmaschine niemals auf einer erhöhten Plattform oder einer schlecht abgestützten Konstruktion auf.

Wassertemperatur

Stellen Sie Ihre Waschmaschine nicht in Bereichen auf, in denen Wasser gefrieren kann. Es besteht immer die Möglichkeit, dass Wasser im Wasserventil, in der Pumpe oder den Schläuchen zurückbleibt. In den Anlussteilen verbliebenes gefrorenes Wasser kann zu Schäden an Riemen, der Pumpe oder anderen Bauteilen der Waschmaschine führen.

Anschluss in einer Nische oder einem Wandschrank

Mindestfreiraum für stabilen Betrieb:

Seitlich	25 mm	Rückseite	50 mm
Oben	25 mm	Vorderseite	500 mm

Wenn die Waschmaschine zusammen mit einem Trockner aufgestellt wird, muss in der Nische oder dem Wandschrank vorn ein Freiraum von mindestens 500 mm bleiben. Ihre Waschmaschine allein benötigt einen solchen Freiraum nicht.

Schrittweise Installation

SCHRITT 1 - Einen Standort wählen

Standortvoraussetzungen:

- Fester, ebener Untergrund ohne Teppich oder Bodenbelag, der die Entlüftung behindert
- Nicht in direktem Sonnenlicht
- Für Belüftung und Verkabelung geeigneter Raum
- Die Umgebungstemperatur ist immer höher als der Gefrierpunkt (0 °C)
- Nicht in der Nähe von Wärmequellen

SCHRITT 2 - Transportsicherungen entfernen

Die Produktverpackung auspacken und alle Transportsicherungen entfernen.

1. Lösen Sie mit dem mitgelieferten Spanner alle Transportsicherungen hinten an der Maschine.

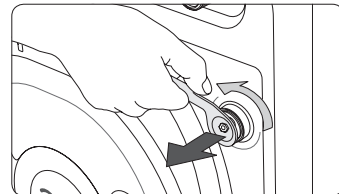

2. Verschließen Sie die Transportsicherungsöffnungen mit den mitgelieferten Kunststoffabdeckungen. Bewahren Sie die Transportsicherungen für einen späteren Gebrauch auf.

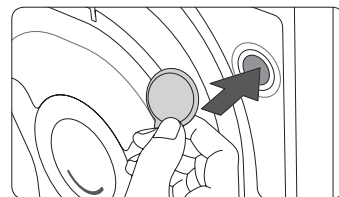

WARNUNG

Verpackungsmaterial kann für Kinder gefährlich sein. Entsorgen Sie jegliches Verpackungsmaterial (Kunststoffbeutel, Styropor usw.) außerhalb der Reichweite von Kindern.

SCHRITT 3 - Stellfüße ausrichten

1. Schieben Sie die Waschmaschine vorsichtig an die gewünschte Stelle. Übermäßige Kraft kann die Stellfüße beschädigen.
2. Stellen Sie die Waschmaschine gerade auf, indem Sie manuell die Stellfüße ausrichten.
3. Nach Abschluss der Ausrichtung ziehen Sie die Muttern mithilfe des Spanners fest.

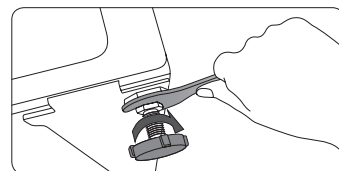
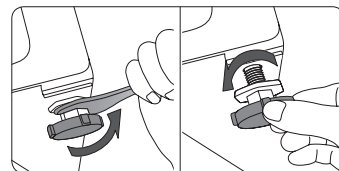

SCHRITT 4 - Den Wasserschlauch anschließen

Schließen Sie den Zuwasserschlauch am Wasseranschluss an.

1. Entfernen Sie den Adapter (A) vom Zuwasserschlauch (B).

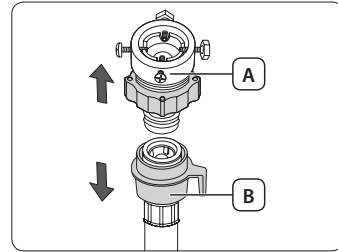

2. Lösen Sie die vier Schrauben am Adapter mithilfe eines Kreuzschlitz-Schraubendreher.

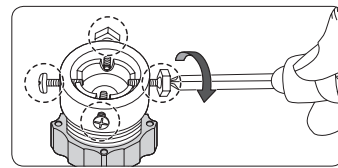

3. Halten Sie den Adapter fest und drehen Sie Teil (C) in Pfeilrichtung, um es um 5 mm zu lösen (*).

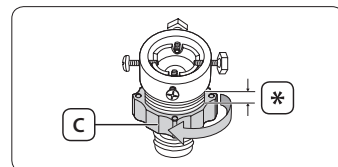

4. Führen Sie den Adapter in den Wasseranschluss ein und ziehen Sie die Schrauben fest, während Sie den Adapter anheben.

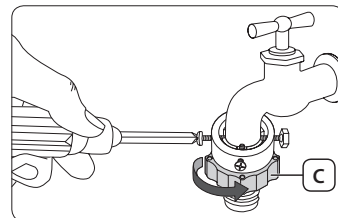

5. Drehen Sie Teil (C) in Pfeilrichtung, um ihn festzuziehen.

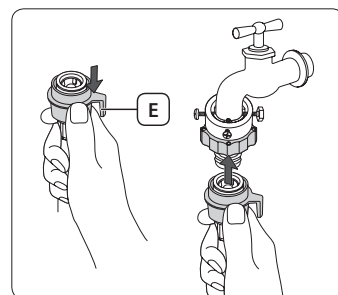

6. Während Teil (E) heruntergedrückt wird, schließen Sie den Zuwasserschlauch an den Adapter an. Lassen Sie dann Teil (E) los. Der Schlauch rastet mit einem Klickgeräusch im Adapter ein.

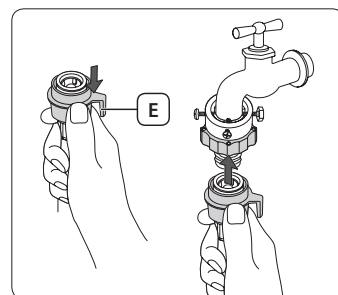

7. Verbinden Sie das andere Ende des Zuwasserschlauchs mit dem Eintrittsventil auf der Rückseite der Waschmaschine. Drehen Sie den Schlauch im Uhrzeigersinn, um ihn festzuziehen.

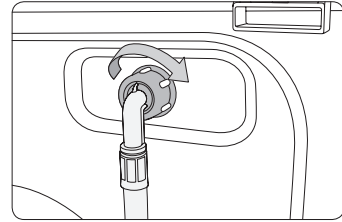

8. Öffnen Sie den Wasseranschluss und überprüfen Sie, ob sich Lecks um die Anschlussbereich herum befinden. Tritt an einer dieser Stellen Wasser aus, so wiederholen Sie die genannten Schritte.

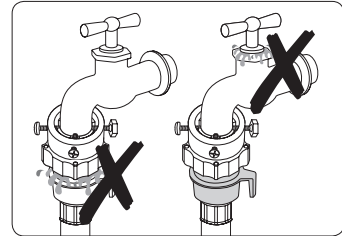

- Wenn der Wasserhahn über ein Gewinde verfügt, schließen Sie den Wasserschlauch wie oben gezeigt an den Wasseranschluss an.
- Verwenden Sie übliche Wasseranschlüsse. Wenn der Hahn einen quadratischen Querschnitt aufweist oder einen zu großen Durchmesser besitzt, entfernen Sie den Distanzring aus dem Adapter, ehe Sie ihn an den Hahn anschließen.

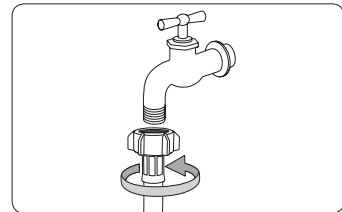

! WARNUNG

Nutzen Sie die Waschmaschine nicht mehr, wenn ein Wasserleck besteht, und wenden Sie sich an ein lokales Samsung-Kundendienstzentrum. Andernfalls kann es zu einem Stromschlag kommen.

! ACHTUNG

Den Zuwasserschlauch nicht mit Gewalt dehnen. Sollte der Schlauch zu kurz sein, verwenden Sie einen längeren Hochdruckschlauch.



- Nachdem Sie den Zuwasserschlauch am Zwischenstück angeschlossen haben, vergewissern Sie sich, dass er richtig angeschlossen ist, indem Sie den Schlauch nach unten ziehen.
- Verwenden Sie übliche Wasseranschlüsse. Wenn der quadratisch oder zu groß ist, entfernen Sie den Distanzring, ehe Sie den Anschluss am Adapter anschließen.

Für Modelle mit einem zusätzlichen Warmwasseranschluss:

1. Verbinden Sie das rote Ende des Zuwasserschlauchs mit dem Warmwasseranschluss auf der Rückseite der Waschmaschine.
2. Verbinden Sie das andere Ende des Zuwasserschlauchs mit dem Warmwasseranschluss.

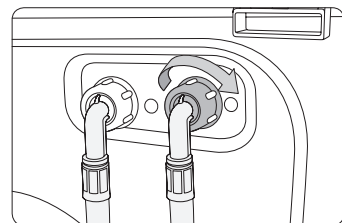

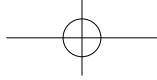

AquaSchlauch (nur geeignete Modelle)

Der AquaSchlauch warnt Benutzer vor der Gefahr eines Wasserlecks. Er spürt, wenn Wasser fließt, und die mittlere **Anzeige (A)** wird im Falle eines Lecks rot.

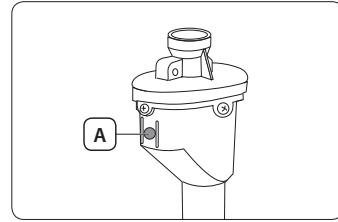

SCHRITT 5 - Positionierung des Abwasserschlauchs

Der Abwasserschlauch kann auf drei unterschiedliche Arten angeordnet werden:

Schlauch in ein Spülbecken hängen

Hängen Sie den Abwasserschlauch in einer Höhe von 60 bis 90 cm (*) über dem Boden. Damit das Schlauchende gekrümmt bleibt, setzen Sie das Schlauchende in die mitgelieferte **Kunststoff-Schlauchführung (A)** ein. Sichern Sie die Führung an der Wand mithilfe eines Hakens, um einen stabilen Ablauf zu gewährleisten.

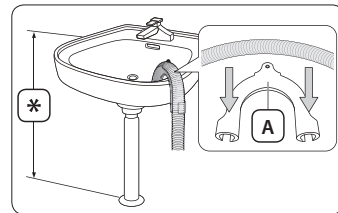

Schlauch am Abflussrohr verbinden

Verbinden Sie den Abwasserschlauch mit dem Siphon des Abflussrohrs. Das Ende des Abwasserschlauchs muss mindestens 60 cm über dem Fußboden liegen.

Schlauch in ein Abflussrohr einleiten

Das Abflussrohr muss zwischen 60 cm und 90 cm hoch sein (*). Es ist ratsam, ein 65 cm hohes vertikales Rohr zu verwenden. Stellen Sie sicher, dass der Abwasserschlauch schräg am Standrohr angeschlossen ist.

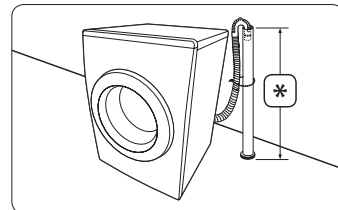

Voraussetzungen für das Abflussrohr:

- Minstdurchmesser 5 cm
- Mindestablaufmenge 60 Liter/Minute

SCHRITT 6 - Die Waschmaschine einschalten

Stecken Sie das Netzkabel in eine AC 220-240V / 50Hz-Steckdose, die durch eine Sicherung oder einen Schutzschalter abgesichert ist. Drücken Sie die **Ein/Aus**-Taste auf der Waschmaschine.

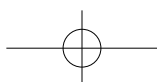

Vor dem Start

Grundeinstellungen

Kalibrierungsmodus ausführen (empfohlen)

Die Samsung-Waschmaschine erkennt das Wäschegewicht automatisch. Damit die Gewichtserkennung genau arbeiten kann, führen Sie nach der Installation eine Kalibrierung durch. Die Kalibrierung starten Sie folgendermaßen:

1. Leeren Sie die Trommel vollständig, und schalten Sie das Gerät aus.
2. Drücken Sie die **Ein/Aus**-Taste und lassen sie los. Drücken Sie dann die **Temperatur (Temp.)**-Taste und die **Programmende (Uitgesteld einde)**-Taste gleichzeitig. Anschließend wird die Waschmaschine eingeschaltet.
3. Drücken Sie die Taste **Start/Pause**, um den „Kalibrierungsmodus“ zu aktivieren.
4. Die Trommel dreht sich jeweils etwa 3 Minuten im und gegen den Uhrzeigersinn.
5. Nach Abschluss des „Kalibrierungsmodus“ erscheint die Anzeige **„END(En)“** (Ende) im Display, und die Waschmaschine wird automatisch ausgeschaltet. Die Waschmaschine ist nun einsatzbereit.

Waschhinweise

SCHRITT 1 - Sortieren

Sortieren Sie die Wäsche nach folgenden Kriterien:

- **Pflegetikett:** Sortieren Sie die Wäsche nach Gewebeart in Baumwolle, Mischgewebe, Synthetik, Seide, Wolle und Viskose.
- **Farbe:** Trennen Sie weiße Wäsche von der Buntwäsche.
- **Größe:** Die Mischung von Textilien mit verschiedener Größe verbessert die Waschleistung.
- **Empfindlichkeit:** Waschen Sie empfindliche Textilien separat mit der Option Bügelfest für reine, neue Wolltextilien, Gardinen und Seidentextilien. Prüfen Sie die Textiletiketten.



Prüfen Sie tatsächlich die Pflegeetiketten an der Kleidung und sortieren Sie sie entsprechend vor Waschbeginn.

SCHRITT 2 - Entleeren Sie die Taschen

Leeren Sie alle Taschen Ihrer Wäschestücke.

- Metallobjekte wie Münzen, Sicherheitsnadeln und Schnallen können andere Wäschestücke sowie die Trommel beschädigen.

Ziehen Sie Kleidungsstücke mit Knöpfen oder Stickereien auf links, ehe Sie sie waschen.

- Falls die Reißverschlüsse von Hosen und Jacken beim Waschen geöffnet sind, kann die Trommel beschädigt werden. Schließen Sie Reißverschlüsse vor dem Waschen.
- Kleidungsstücke mit langen Bändern können sich in anderen Wäschestücken verfangen. Vergessen Sie nicht, solche Bänder vor dem Waschen zu befestigen.

SCHRITT 3 - Ein Waschnetz verwenden

- BHs (sofern waschbar) müssen in ein Waschnetz gesteckt werden. Die metallischen Teile von BHs können durchbrechen und andere Wäschestücke aufreißen.
- Kleine und leichte Wäschestücke wie Strümpfe, Handschuhe, Damenstrümpfe und Taschentücher können sich im Bereich der Trommelklappe verfangen. Deshalb sollten Sie diese in einem Waschnetz in die Trommel geben.
- Waschen Sie das Waschnetz nicht allein und ohne Wäsche in der Maschine. Dies kann anormale Vibrationen verursachen, durch die die Waschmaschine in Bewegung geraten kann, sodass Verletzungsgefahr besteht.

SCHRITT 4 - Vorwäsche (falls erforderlich)

Fügen Sie dem ausgewählten Waschgang eine Vorwaschoption mit einem proteinbasierten Waschmittel für stark verschmutzte Baumwolltextilien hinzu.

SCHRITT 5 - Bestimmen der Füllmenge

Überladen Sie die Waschmaschine nicht, da die Wäsche ansonsten nicht richtig sauber wird. Die Füllmenge für jede Textilienart können Sie auf Seite 25 nachlesen.



Beim Waschen von Bettwäsche oder Bettdecken kann sich die Waschdauer verlängern oder die Schleuderwirkung verringern. Bei Bettwäsche oder Bettdecken beträgt die empfohlene maximale Schleudergeschwindigkeit 800 U/min und die Füllmenge höchstens 2 kg.



ACHTUNG: Wenn die Wäscheladung ungleichmäßig ist und der Fehlercode „UE“ erscheint, verteilen Sie die Füllung um. Eine ungleichmäßige Wäscheladung kann die Schleuderleistung verringern.

SCHRITT 6 - Geeignetes Waschmittel verwenden

Die Art des Waschmittels hängt von Gewebeart (Baumwolle, Synthetik, Feinwäsche, Wolle), Farbe, Waschtemperatur und Verschmutzungsgrad ab. Verwenden Sie stets speziell für Waschmaschinen entwickeltes Waschmittel mit geringer Schaumbildung.



- Befolgen Sie die Anweisungen des Waschmittelherstellers in Bezug auf das Gesamtgewicht der Wäsche sowie des Verschmutzungs- und Wasserhärtegrads in Ihrer Gegend. Wenn Sie sich bei der Wasserhärte nicht sicher sind, wenden Sie sich an Ihr örtliches Wasseramt.
- Verwenden Sie kein Waschmittel, das zu Verhärtung oder Verfestigung neigt. Dieses Waschmittel kann nach dem Spülzyklus zurückbleiben und den Abfluss blockieren.



ACHTUNG: Verwenden Sie ein neutrales Flüssigwaschmittel für Wolle im Wollwaschgang. Pulverwaschmittel im Wollwaschgang kann auf der Wäsche zurückbleiben und diese entfärben.

Richtlinien Waschmittelbehälter

Die Waschmaschine verfügt über ein Waschmittelfach mit drei Kammern: die linke Kammer ist für die Hauptwäsche, die mittlere für Weichspüler und die rechte für die Vorwäsche gedacht.

Ⓘ	Waschmittelfach Vorwäsche
Ⓜ	Waschmittelfach Hauptwäsche: Pulverwaschmittel, Wasserenthärter, Vorweichmittel, Bleiche und Fleckenentferner
Ⓢ	Waschmittelfach Weichspüler

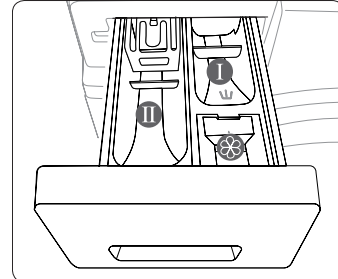

03 VOR DEM START

⚠ ACHTUNG

- Öffnen Sie das Waschmittelfach nicht, während die Waschmaschine in Betrieb ist.
- Verwenden Sie nicht die folgenden Waschmittelarten:
 - Tabletten oder Kapseln
 - Kügelchen oder Netze
- Damit das Fach nicht verstopft, müssen Konzentrate oder hochangereicherte Waschmittel (Weichspüler oder Waschmittel) vor der Verwendung mit Wasser verdünnt werden.

Das Waschmittelfach befindet sich in der linken oberen Ecke der Waschmaschine.

1. Ziehen Sie das Waschmittelfach auf.
2. Geben Sie eine ausreichende Menge Waschmittel in die linke Kammer (Ⓜ).
Lesen Sie bitte für die Verwendung von Flüssigwaschmittel die nachstehende Richtlinie für Flüssigwaschmittel durch.

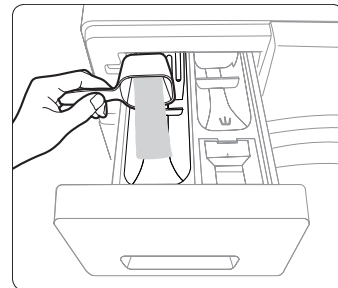

3. Geben Sie eine ausreichende Menge Weichspüler in die mittlere Kammer (Ⓢ).
Überschreiten Sie nicht die Maximalfülllinie (A), die in der Kammer angezeichnet ist.

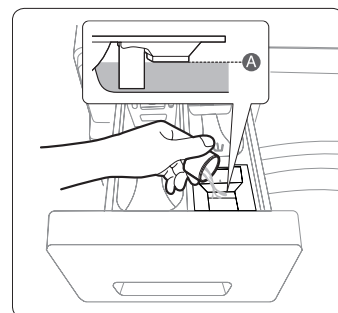

4. Wenn Sie die Option Vorwäsche auswählen, geben Sie eine entsprechende Menge Waschmittel in die rechte Kammer (I).
5. Schieben Sie das Waschmittelfach zum Schließen ein.

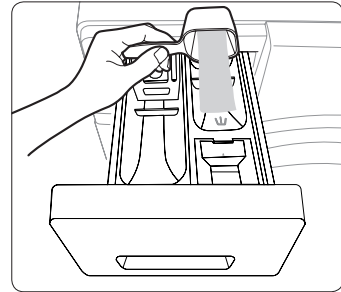

Flüssigwaschmittelbehälter (nur geeignete Modelle)

Für die Verwendung von Flüssigwaschmittel legen Sie zunächst den mitgelieferten **Flüssigwaschmittelbehälter (A)** in die Kammer für die Hauptwäsche (II). Geben Sie dann eine ausreichende Menge Waschmittel in den Behälter. Überschreiten Sie nicht die Maximalfülllinie, die innen im Behälter angezeichnet ist.

⚠ ACHTUNG: Entfernen Sie den Flüssigwaschmittelbehälter, wenn Sie Pulverwaschmittel verwenden.

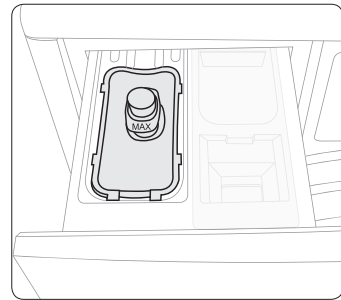





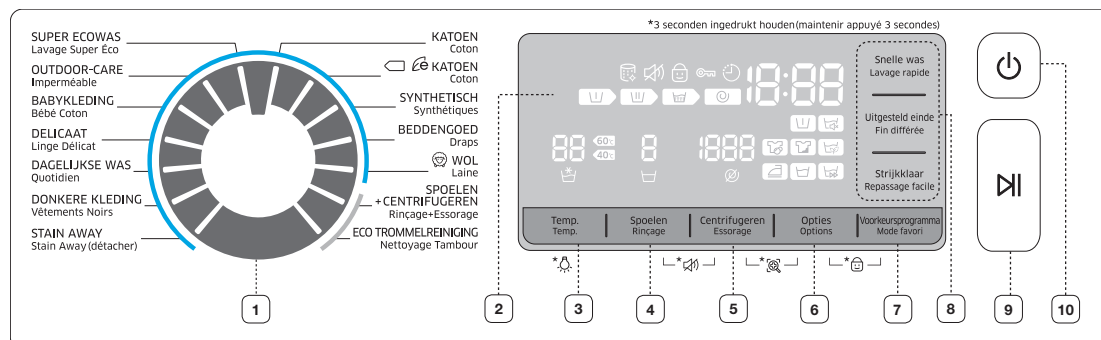









Betrieb

Bedienfeld



04 BETRIEB

1	Programmwahlschalter	Drehen Sie den Wahlschalter, um ein Programm auszuwählen.
2	Anzeigebereich	Zeigt Informationen zur verbleibenden Waschzeit und die Einstellungen an.
3	Temperatur (Temp.)	Drücken Sie hier, um die Wassertemperatur für das aktuelle Programm zu ändern. Drücken und halten Sie 3 Sekunden lang, um das Trommellicht ein-/ auszuschalten.
4	Spülen (Spoelen)	Drücken Sie hier, um die Spülzeiten für das aktuelle Programm zu ändern. Sie können bis zu 5 Spülzeiten einstellen.
5	Pumpen/Schleudern (Centrifugieren)	Drücken Sie hier, um die Drehgeschwindigkeit für das aktuelle Programm zu ändern. <ul style="list-style-type: none"> • Spülstopp : Der abschließende Spülzyklus wird ausgesetzt, sodass die Wäsche im Wasser verbleibt. Lassen Sie zum Herausnehmen der Wäsche das Abpump- oder Schleuderprogramm laufen. • Ohne Schleudern : Die Trommel dreht sich nicht nach dem abschließenden Abpumpprogramm.
6	Optionen (Opties)	Drücken Sie, um eine Option auszuwählen. Jedes Mal, wenn Sie diese Taste drücken, ändert sich die Optionsauswahl in dieser Reihenfolge: Einweichen  > Intensiv  > Vorwäsche  > Einweichen  + Intensiv  > Einweichen  + Vorwäsche  > Intensiv  + Vorwäsche  > Einweichen  + Intensiv  + Vorwäsche  > aus
7	Bevorzugte Option (Voorkeursprogramma)	Drücken Sie hier, um zum individuellen Optionsbildschirm zu gelangen. Es stehen 3 individuelle Optionen zur Verfügung, aber eine Mehrfachauswahl ist nicht erlaubt.
8	Häufige Optionen	Drei häufige Optionen werden separat für leichten Zugriff bereitgestellt. Drücken Sie zum Aus- oder Abwählen die zugehörige Taste.
9	Start/Pause	Drücken Sie hier, um einen Vorgang zu starten oder zu stoppen.
10	Ein/Aus	Drücken Sie hier, um die Waschmaschine ein- oder auszuschalten.

Einfache Schritte für den Start

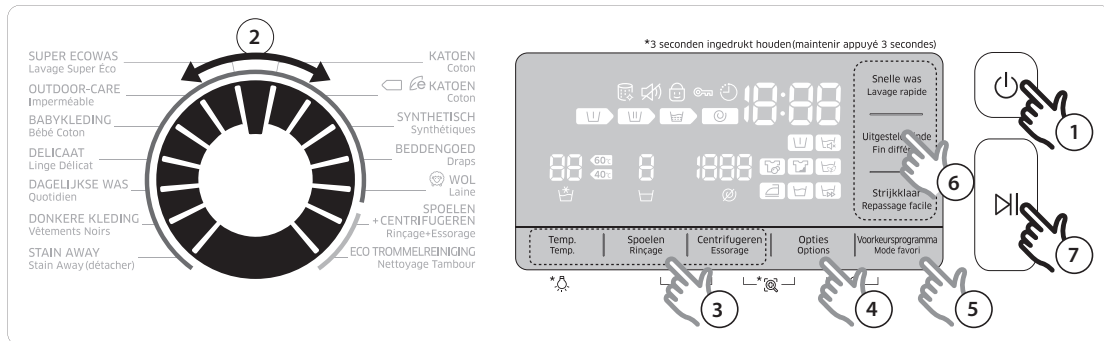

1. Drücken Sie die **Ein/Aus** -Taste der Waschmaschine.
2. Drehen Sie den Programmwahlschalter, um ein Programm auszuwählen.
3. Ändern Sie die Programmeinstellungen (**Temperatur**, **Spülen** und **Pumpen/Schleudern**) nach Bedarf.
4. Zum Hinzufügen einer Option drücken Sie die **Optionen (Opties)**-Taste wiederholt, bis die entsprechenden Optionssymbole aufleuchten.
5. Für die Auswahl einer bevorzugten Modus drücken Sie die **Bevorzugte Option (Voorkeursprogramma)**-Taste, bis die entsprechenden Optionssymbole aufleuchten.
6. Zum Hinzufügen einer häufigen Option drücken Sie die die entsprechende Taste (**Schnelle Wäsche (Snelle was)**, **Programmende (Uitgesteld einde)** und **Leichtbügeln (Strijkklaar)**).
7. Drücken Sie die **Start/Pause**-Taste.

Das Programm während des Betriebs ändern





1. Drücken Sie die **Start/Pause**-Taste, um den Waschgang anzuhalten.
2. Wählen Sie ein anderes Programm aus.
3. Drücken Sie die **Start/Pause**-Taste, um mit dem neuen Programm wieder zu starten.

Programmübersicht



Standardprogramme

Programm	Beschreibung und max. Wäschemenge (kg)	
BAUMWOLLE (KATOEN)	<ul style="list-style-type: none"> Für Baumwolle, Bettwäsche, Tischtücher, Unterwäsche, Handtücher oder Hemden. Die Waschzeit und die Anzahl an Spülgängen werden automatisch je nach Beladung eingestellt. 	Max
 BAUMWOLLE (KATOEN)	<ul style="list-style-type: none"> Optimale Leistung mit weniger Energie für Baumwollgewebe, Bettwäsche, Tischtücher, Unterwäsche, Handtücher oder Hemden. 	Max
PFLEGELEICHT (SYNTHETISCH)	<ul style="list-style-type: none"> Für Blusen oder Hemden aus Polyester (Diolen, Trevira), Polyamid (Perlon, Nylon) oder ähnlichen Geweben. 	3,5
XXL-WÄSCHE (BEDDENGOD)	<ul style="list-style-type: none"> Für Bettdecken, Bettlaken, Bettüberwürfe usw.. Um die besten Ergebnisse zu erzielen, waschen Sie nur 1 Art Bettwäsche und versichern Sie sich, dass die Ladung weniger als 2 kg beträgt. 	2
WOLLE (WOL)	<ul style="list-style-type: none"> Speziell für maschinene geeignete Wolle bei Ladungen mit weniger als 2 kg. Der Wollwaschgang wäscht mithilfe ruhiger Bewegungen und Einweichvorgängen, um die Wollwäsche optimal vor Einlaufen/ Verformen zu schützen. Es wird ein neutrales Waschmittel empfohlen. 	2
ENERGIE SPAREN (SUPER ECOWAS)	<ul style="list-style-type: none"> Die niedrige Temperatur des Programms „Schaum Aktiv“ trägt zum Energiesparen bei. 	4
OUTDOOR (OUTDOOR-CARE)	<ul style="list-style-type: none"> Für Kleidung für den Außenbereich wie Wander-, Ski- und Sportbekleidung aus Funktionsmaterialien wie Elastan, Stretch und Mikrofasern. 	2
INTENSIV (BABYKLEDING)	<ul style="list-style-type: none"> Mit Kochwaschgang und zusätzlichen Spülungen, damit sichergestellt wird, dass kein Pulverwaschmittel zurückbleibt. 	4
FEINWÄSCHE (DELICAAT)	<ul style="list-style-type: none"> Für hauchdünne Stoffe, BHs, Dessous (Seide) und andere nur für die Handwäsche gedachte Stoffe. 	2
MISCHWÄSCHE (DAGELIJKSE WAS)	<ul style="list-style-type: none"> Schnelle Beendigung innerhalb ungefähr einer Stunde für tägliche Wäsche wie Unterwäsche und Hemden. 	4
DUNKLE WÄSCHE (DONKERE KLEDING)	<ul style="list-style-type: none"> Mit zusätzlichen Spülungen und .verringertes Schleudervermögen, damit sichergestellt wird, dass die Wäsche vorsichtig und gewaschen und gründlich geschleudert wird. 	4
FLECKEN (STAIN AWAY)	<ul style="list-style-type: none"> Mit Einweichprogramm, mit dem Flecken effizient aus der Wäsche entfernt werden. Während des Einweichprogramms dreht sich die Trommel nicht weiter. Dies ist kein Gerätefehler. 	4
SPÜLEN + SCHLEUDERN (SPOELEN + CENTRIFUGEREN)	<ul style="list-style-type: none"> Mit zusätzlichem Spülgang, nachdem Weichspüler zur Wäsche hinzugegeben wurde. 	-
TROMMELREINIGUNG (ECO TROMMELREINIGING)	<ul style="list-style-type: none"> Speziell für die Trommelreinigung; entfernt Schmutz und Bakterien aus der Trommel. Einmal alle 40 Waschgänge ohne Zugabe von Waschmittel oder Bleiche ausführen. Sicherstellen, dass die Trommel leer ist. Keine Reinigungsmittel zum Reinigen der Trommel verwenden. 	-

Optionen

Option	Beschreibung
 Vorwäsche	<ul style="list-style-type: none"> Es wird ein Vorwaschgang vor dem Hauptwaschgang eingefügt.
 Intensiv	<ul style="list-style-type: none"> Für stark verschmutzte Wäsche. Die Betriebszeit für jedes Programm ist länger als normal.
 Einweichen	<ul style="list-style-type: none"> Diese Option entfernt effizient Flecken, indem die Wäsche eingeweicht wird. Jedes Einweichprogramm dreht die Trommel 1 Minute lang und steht 4 Minuten lang still, insgesamt 6 Mal in 30 Minuten.
- Schnelle Wäsche (Snelle was)	<ul style="list-style-type: none"> Speziell für weniger verschmutzte Kleidungsstücke mit einer Beladung von höchstens 2 kg. Es dauert abhängig von den Bedingungen wie Wasserdruck, Wasserhärte und/oder zusätzlich ausgewählte Optionen ungefähr 15 Minuten. Die Zeit des Kurzprogramms verlängert sich in dieser Reihenfolge: Aus > 15 Min. > 20 Min. > 30 Min. > 40 Min. > 50 Min. > 60 Min. Die empfohlene Menge Waschmittelmittel beträgt höchstens 20g (für eine 2-kg-Ladung).
 Programmende (Uitgesteld einde)	<ul style="list-style-type: none"> Die angezeigte Zeit bezieht sich auf die Endzeit eines ausgewählten Programms. Sie können die Zeit vom Programmende in stündlichen Einheiten länger als die geschätzte Zeit des derzeitigen Waschgangs einstellen. Stellen Sie die Zeit des Programms auf 1 bis 19 Stunden ein.
 Leichtbügeln (Strijkklaar)	<ul style="list-style-type: none"> Die Drehgeschwindigkeit erhöht sich, um Falten in der Wäsche zu verringern. Stellen Sie die Drehgeschwindigkeit auf bis zu 800 U/min ein.

Bevorzugte Option (Voorkeursprogramma)

Modus	Beschreibung
 Schnellwäsche	<ul style="list-style-type: none"> Dies ändert die Programmeinstellungen, um die Gesamtwaschzeit zu verringern. Die empfohlene Waschladung beträgt weniger als 4 kg für das Programm BAUMWOLLE (KATOEN) bei aktivierter Schnellwäsche.
 Energiesparen	<ul style="list-style-type: none"> Dies ändert die Programmeinstellungen, um den Gesamtstromverbrauch zu verringern.
 Geräuscharmes Waschen	<ul style="list-style-type: none"> Dies ändert die Programmeinstellungen, um Betriebsgeräusche und Vibrationen zu verringern.

Programmende

Sie können die Maschine so einstellen, dass der aktuelle Waschgang später zu einer bestimmten Uhrzeit beendet wird.

Das ist nützlich, wenn Sie den Waschgang beenden möchten, wenn Sie von der Arbeit kommen.

1. Wählen Sie ein Programm aus. Dann ändern Sie gegebenenfalls die Programmeinstellungen.
2. Drücke Sie die **Programmende (Uitgesteld einde)**-Taste wiederholt, um die Zeit des Programmendes einzustellen.
3. Drücken Sie die **Start/Pause**-Taste.

Fallbeispiel

Sie möchten ein zwei Stunden laufendes Programm in 3 Stunden ab jetzt beenden. Dazu fügen die Option Programmende zum aktuellen Waschprogramm mit der 3-stündigen Einstellung hinzu und drücken sie **Start/Pause**-Taste um 14 Uhr. Was passiert dann? Die Waschmaschine nimmt den Betrieb um 15 Uhr auf und beendet ihm um 17 Uhr. Nachstehende ist die Zeitlinie für diesen Fall angegeben.

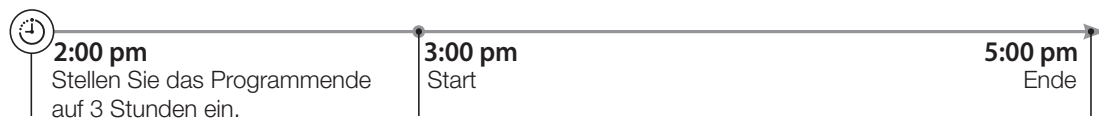

Einstellungen

Kindersicherung

Für Vermeidung von Unfällen mit Kindern oder Kleinkindern sperrt die Kindersicherung alle Tasten.

- Zum Einstellen oder Lösen der Kindersicherung drücken und halten Sie die **Optionen (Opties)**- und die **Bevorzugte Option (Voorkeursprogramma)**-Tasten gleichzeitig 3 Sekunden lang.



Um Waschmittel oder mehr Wäsche in die Trommel zu geben oder um die Programmeinstellungen in der Einstellung Kindersicherung zu ändern, müssen Sie zunächst die Kindersicherung aufheben.

Ton

Ton stumm schalten oder einschalten.

- Zum Stummschalten oder Einschalten des Tons drücken und halten Sie die **Spülen (Spoelen)**- und die **Pumpen/Schleudern (Centrifugeren)**-Tasten gleichzeitig 3 Sekunden lang.

Trommellicht

- Um das Trommellicht ein- oder auszuschalten, drücken und halten Sie die **Temperatur (Temp.)**-Taste 3 Sekunden lang.
- Das Trommellicht schaltet sich automatisch nach 5 Minuten aus.

Wartung

Halten Sie die Waschmaschine sauber, um schlechtere Leistungen zu vermeiden und die Lebensdauer zu erhalten.

Trommelreinigung

Führen Sie dieses Programm regelmäßig durch, um die Trommel zu reinigen und Bakterien aus ihr zu entfernen.

1. Drücken Sie die **Ein/Aus** -Taste, um die Waschmaschine einzuschalten.
2. Drehen Sie den **Programmwahlschalter**, um eine **TROMMELREINIGUNG (ECO TROMMELREINIGUNG)** auszuwählen.
3. Drücken Sie die **Start/Pause**-Taste.



Die Wassertemperatur für TROMMELREINIGUNG (ECO TROMMELREINIGUNG) ist auf 70 °C eingestellt, was nicht geändert werden kann.



ACHTUNG: Keine Reinigungsmittel zum Reinigen der Trommel verwenden. Chemische Rückstände in der Trommel verschlechtern die Waschleistung.

Erinnerung Trommelreinigung

Die Erinnerung an die TROMMELREINIGUNG (ECO TROMMELREINIGUNG)  erscheint alle 40 Wäschen auf dem Hauptbildschirm.

Führen Sie den Zyklus TROMMELREINIGUNG (ECO TROMMELREINIGUNG) aus. Es ist ratsam, die Trommelreinigung regelmäßig auszuführen.

Wenn Sie diese Erinnerung erstmals sehen, können Sie sie 6 Mal in Folge ignorieren. Ab der 7. Wäsche erscheint die Erinnerung nicht mehr. Sie erscheint jedoch erneut nach den zweiten 40 Wäschen.

Intelligente Pflege

Für die Aktivierung dieser Funktion müssen Sie zunächst die App „**Samsung Smart Washer**“ von Google Play oder dem App Store herunterladen und sie auf einem Mobilgerät mit Kamerafunktion installieren.

Die Funktion Smart Check wurde optimiert für:

Galaxy- und iPhone-Serie (wird für einige Modelle nicht unterstützt)

1. Drücken und halten Sie die **Pumpen/Schleudern (Centrifugieren)** und **Optionen (Options)**-Tasten gleichzeitig 3 Sekunden lang gedrückt, um in den Modus Smart Check zu gelangen.
 2. Die Waschmaschine beginnt eine Selbstdiagnose und zeigt einen Fehlercode an, wenn ein Fehler gefunden wurde.
 3. Führen Sie die App **Samsung Smart Washer** auf Ihrem Mobilgerät aus und tippen Sie auf **Smart Check**.
 4. Halten Sie das Mobilgerät vor die Anzeige der Waschmaschine, sodass das Mobilgerät und Waschmaschine einander gegenüber liegen. Die App erkennt dann automatisch den Fehlercode.
 5. Wird der Fehlercode richtig erkannt, bietet die App detaillierte Informationen zum Fehler sowie Abhilfemaßnahmen.
-  • Der Funktionsname, Smart Check, kann je nach Sprache unterschiedlich sein.
- Wenn die Waschmaschine Licht auf der Anzeige reflektiert, erkennt die App den Fehlercode eventuell nicht.
- Falls die App den Smart Check-Code nicht mehrfach erkennt, geben Sie den Fehlercode per Hand auf dem App-Bildschirm ein.

Notablauf

Lassen Sie im Fall eines Stromausfalls das Wasser in der Trommel abfließen, bevor Sie die Wäsche herausnehmen.

1. Ziehen Sie das Netzkabel der Waschmaschine aus der Steckdose.
2. Drücken Sie vorsichtig auf den oberen Filterbereich, damit sich dieser öffnet.

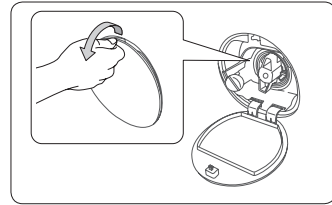

3. Ziehen Sie vorsichtig den Notablaufschlauch heraus.

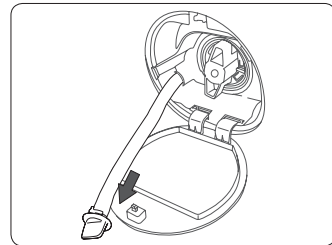

4. Öffnen Sie die Schlauchkappe, während Sie das Ende des Ablaufschlauchs festhalten.

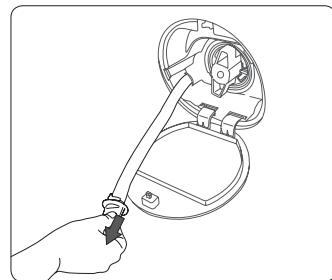

5. Lassen Sie das Wasser in einen Behälter laufen.
6. Schließen Sie die Schlauchkappe und legen Sie den Ablaufschlauch wieder zurück.
7. Setzen Sie die Filterabdeckung wieder ein.

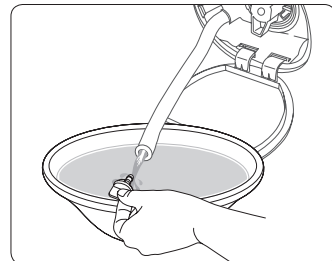

Reinigung

Oberfläche der Waschmaschine

Verwenden Sie ein weiches Tuch mit einem nicht scheuernden Haushaltsreiniger. Sprühen Sie kein Wasser auf die Waschmaschine.

Sieb

Reinigen Sie das Sieb des Zuwasserschlauchs ein- oder zweimal im Jahr.

1. Schalten Sie die Waschmaschine aus und ziehen Sie den Netzstecker ab.
2. Schließen Sie den Wasserhahn.
3. Lösen Sie den Zuwasserschlauch an der Rückseite der Waschmaschine nehmen Sie ihn ab. Bedecken Sie den Schlauch mit einem Tuch, damit kein Wasser herausfließt.
4. Ziehen Sie das Sieb mit einer Zange aus dem Eintrittsventil.
5. Tauchen Sie das Sieb so tief in Wasser ein, dass der Gewindeanschluss auch eingeweicht wird.
6. Trocknen Sie das Sieb vollständig im Schatten.
7. Setzen Sie das Sieb wieder in den Zuwasserschlauch ein und platzieren Sie den Zuwasserschlauch wieder in der ursprünglichen Position.
8. Öffnen Sie den Wasserhahn.

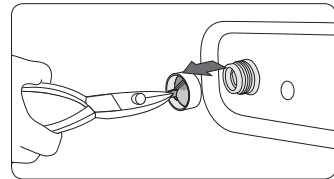
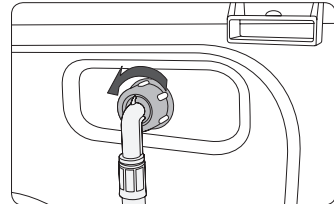

Wenn das Sieb verstopft ist, erscheint der Fehlercode „**4E**“ auf dem Bildschirm.

Fremdkörperfalle

Es ist ratsam, die Fremdkörperfalle 5 oder 6 Male im Jahr zu reinigen, damit er nicht verstopft. Eine verstopfte Fremdkörperfalle kann den Blaseneffekt verringern.

1. Schalten Sie die Waschmaschine aus und ziehen Sie den Netzstecker ab.
2. Lassen Sie das in der Trommel verbliebene Wasser abfließen. Siehe dazu „**Notablauf**“ auf Seite 31.
3. Öffnen Sie die Abdeckung der Fremdkörperfalle mit Hilfe einer Münze oder eines Schlüssels.
4. Drehen Sie dazu die Kappe der Fremdkörperfalle nach links und lassen das verbliebene Wasser abfließen.
5. Entfernen Sie die Fremdkörperfalle.
6. Reinigen Sie die Fremdkörperfalle mit weichen Bürsten. Stellen Sie sicher, dass das Propellerrad der Absaugpumpe innen im Filter nicht blockiert ist.
7. Setzen Sie die Fremdkörperfalle wieder ein und drehen Sie deren Kappe nach rechts.

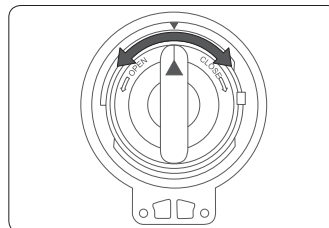
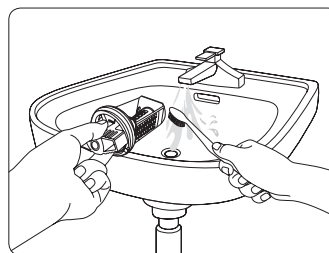
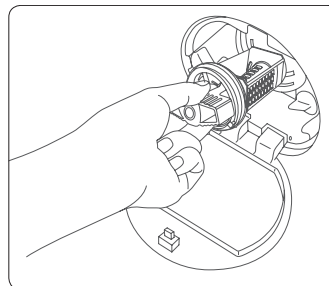

- Um die Sicherheitsfilterkappe zu öffnen, drücken Sie sie hinein und drehen sie gegen den Uhrzeigersinn. Die Feder an der Kappe hilft dabei, diese zu öffnen.
 - Um die Sicherheitsfilterkappe zu schließen, drehen Sie sie im Uhrzeigersinn. Die Feder gibt ein ratterndes Geräusch von sich, was normal ist.
- Wenn die Fremdkörperfalle verstopft ist, erscheint der Fehlercode „**5E**“ auf dem Bildschirm.



ACHTUNG

- Versichern Sie sich, dass die Filterkappe nach der Filterreinigung ordnungsgemäß verschlossen ist. Andernfalls kann es zu einem Leck kommen.
- Versichern Sie sich, dass der Filter nach seiner Reinigung ordnungsgemäß eingesetzt wird. Andernfalls kann es zu einem Geräteversagen oder Leck kommen.

Waschmittelbehälter

1. Während Sie den **Entriegelungshebel (A)** auf der Innenseite des Waschmittelbehälter herunterdrücken, schieben Sie den Waschmittelbehälter auf.
2. Entfernen Sie den **Entriegelungshebel** und den Flüssigwaschmittelbehälter aus der Schublade.

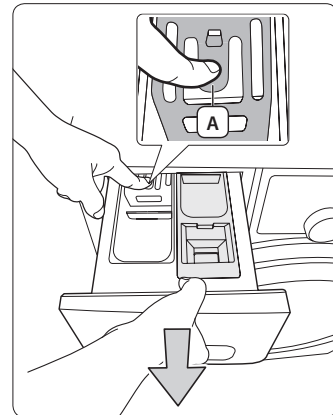

3. reinigen Sie die Schubladenteile unter fließendem Wasser und mit einer weichen Bürste.

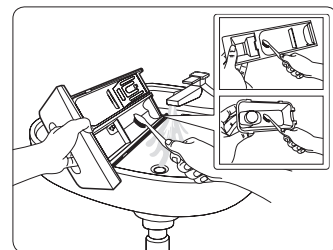

4. Reinigen Sie den Einschub mit einer weichen Bürste.
5. Setzen Sie den **Entriegelungshebel (A)** und den Flüssigwaschmittelbehälter wieder in der Schublade ein.
6. Schieben Sie das Waschmittelfach zum Schließen nach innen.



-  Um das verbliebene Waschmittel zu entfernen, führen Sie das Programm **SPÜLEN + SCHLEUDERN** (SPOELEN + CENTRIFUGEREN) bei leerer Trommel aus.

Wiederherstellung nach Einfrieren

Die Waschmaschine kann einfrieren, wenn die Temperatur unter 0 °C fällt.

1. Schalten Sie die Waschmaschine aus und ziehen Sie den Netzstecker ab.
2. Gießen Sie warmes Wasser über den Wasserhahn, um den Zuwasserschlauch zu lösen.
3. Nehmen Sie den Zuwasserschlauch ab und legen Sie ihn in warmes Wasser.
4. Gießen Sie warmes Wasser in die Trommel und lassen Sie es 10 Minuten lang dort.
5. Schließen Sie den Zuwasserschlauch wieder am Wasserhahn an.



Wenn die Waschmaschine immer noch nicht richtig funktioniert, wiederholen Sie die oben genannten Schritte, bis sie richtig funktioniert.

Sorgen Sie dafür, dass sie nicht über längere Zeit nicht genutzt wird

Vermeiden Sie die Nichtnutzung der Waschmaschine über einen längeren Zeitraum.

Sollte dies der Fall sein, lassen Sie das Wasser aus der Waschmaschine ab und ziehen den Netzstecker ab.

1. Drehen Sie den Programmwahlschalter, um **SPÜLEN+SCHLEUDERN (SPOELEN + CENTRIFUGEREN)** auszuwählen.
2. Leeren Sie die Trommel und drücken Sie die **Start/Pause**-Taste.
3. Wenn ein Programm abgeschlossen ist, schließen Sie den Wasserhahn und nehmen den Zuwasserschlauch ab.
4. Schalten Sie die Waschmaschine aus und ziehen Sie den Netzstecker ab.
5. Öffnen Sie die Tür, damit Luft in der Trommel zirkulieren kann.

Fehlersuche

Prüfpunkte

Wenn Sie ein Problem bei der Waschmaschine feststellen, prüfen Sie zunächst die nachstehende Tabelle und probieren die Vorschläge aus.

PROBLEM	LÖSUNG
Nicht startet	<ul style="list-style-type: none">• Stellen Sie sicher, dass die Waschmaschine an eine Steckdose angeschlossen ist.• Stellen Sie sicher, dass die Gerätetür fest geschlossen ist.• Stellen Sie sicher, dass der Wasserhahn am Wasserzulauf aufgedreht ist.• Stellen Sie sicher, dass die Start- und Pausentaste gedrückt wurde.
Kein Wasser oder nicht genug Wasser bekommt	<ul style="list-style-type: none">• Drehen Sie den Wasserhahn am Wasserzulauf ganz auf.• Stellen Sie sicher, dass der Zuwasserschlauch nicht eingefroren ist.• Beseitigen Sie Knicke im Wasserzufuhrschlauch.• Reinigen Sie das Sieb am Wasserzufuhrschlauch.
Nach dem Ende des Waschvorgangs Waschmittelreste am Waschmittelbehälter aufweist	<ul style="list-style-type: none">• Stellen Sie sicher, dass die Waschmaschine mit ausreichendem Wasserdruck läuft.• Achten Sie darauf, dass das Waschmittel in die Mitte des Waschmittelbehälters gefüllt wird.
Vibriert oder zu geräuschvoll läuft	<ul style="list-style-type: none">• Stellen Sie sicher, dass die Waschmaschine gerade steht. Falls die Stellfläche uneben ist, können Sie die Stellfüße an der Waschmaschine entsprechend regulieren.• Stellen Sie sicher, dass alle Transportsicherungen entfernt wurden.• Stellen Sie sicher, dass die Waschmaschine keine anderen Geräte oder Gegenstände berührt.• Stellen Sie sicher, dass die Wäsche in der Trommel gleichmäßig verteilt ist.
Das Wasser wird nicht abgepumpt, oder es wird nicht geschleudert	<ul style="list-style-type: none">• Stellen Sie sicher, dass der Wasserabfluss-Schlauch nicht geknickt ist oder zusammen gedrückt wird.• Stellen Sie sicher, dass die Fremdkörperfalle nicht verstopft ist.
Die Tür ist verriegelt und lässt sich nicht öffnen.	<ul style="list-style-type: none">• Die Tür kann erst drei Minuten nach dem Abschalten der Waschmaschine oder der Stromversorgung geöffnet werden.

Wenn das Problem fortbesteht, wenden Sie sich an ein lokales Samsung-Kundendienstzentrum.

Fehlercodes

Wenn die Waschmaschine nicht funktioniert, sehen Sie einen Fehlercode auf dem Bildschirm. Prüfen Sie zunächst die nachstehende Tabelle und probieren die Vorschläge aus.

FEHLERCODE	LÖSUNG
dE	<ul style="list-style-type: none">• Stellen Sie sicher, dass die Gerätetür fest geschlossen ist.• Achten Sie darauf, dass Sie keine Wäsche in der Tür einklemmen.
4E	<ul style="list-style-type: none">• Stellen Sie sicher, dass der Wasserhahn am Wasserzulauf aufgedreht ist.• Überprüfen Sie den Wasserdruck.• Sieb im Frischwasserschlauch reinigen.
5E	<ul style="list-style-type: none">• Reinigen Sie die Fremdkörperfalle.• Stellen Sie sicher, dass der Wasserabfluss-Schlauch ordnungsgemäß angeschlossen ist.• Sieb im Frischwasserschlauch reinigen.
UE	<ul style="list-style-type: none">• Die Wäsche ist ungleichmäßig in der Trommel verteilt. Wäsche neu verteilen. Wenn nur ein einzelnes Wäschestück, z. B. ein Bademantel oder Jeansstoff, gewaschen wird, ist das Ergebnis des letzten Schleudergangs möglicherweise nicht zufrieden stellend, und der Fehlercode „UE“ wird im Display angezeigt.
cE/3E	<ul style="list-style-type: none">• Setzen Sie sich mit dem Kundendienst in Verbindung.
Sd/Sud	<ul style="list-style-type: none">• Erscheint, wenn übermäßige Schaumbildung erkannt wird. Die Anzeige leuchtet weiter, während der Schaum entfernt wird. Wenn der Schaum entfernt ist, wird der normale Zyklus fortgesetzt (dies ist ein normaler Vorgang; es handelt sich um einen Fehler, der Sensorstörungen verhindern soll.)
Uc	<ul style="list-style-type: none">• Bei Spannungsschwankungen wird der Waschzyklus unterbrochen, um die elektrischen Teile zu schützen.• Sobald die korrekte Spannung wieder anliegt, wird der Waschzyklus automatisch fortgesetzt.

Falls immer wieder Informationscode auf dem Bildschirm erscheint, wenden Sie sich an ein lokales Samsung-Kundendienstzentrum.

Technische Daten

Entsorgung von Altgeräten























- Dieses Gerät ist aus wieder verwertbaren Materialien hergestellt. Beachten Sie bei der Entsorgung von Altgeräten die geltenden Normen und Gesetze. Schneiden Sie das Netzkabel durch, damit die Waschmaschine nicht mehr an eine Stromquelle angeschlossen werden kann. Entfernen Sie die Gerätetür, um zu verhindern, dass spielende Kinder sich versehentlich in der Trommel einschließen.
- Überschreiten Sie nicht die auf den Waschmittelpackungen angegebene empfohlene Waschmittelmenge.
- Verwenden Sie nur dann Fleckentferner und Bleichmittel, wenn es unbedingt notwendig ist.
- Waschen Sie möglichst immer die volle für das jeweilige Waschprogramm angegebene Wäschemenge. Auf diese Weise sparen Sie Wasser und Strom.

Konformitätshinweise

Das Gerät entspricht den europäischen Sicherheitsnormen sowie der EG-Richtlinie 93/68 und der Norm EN 60335.

Erklärung der Pflegesymbole

Die folgenden Symbole sind Pflegehinweise für Bekleidung. Es gibt die folgenden vier Symbole (gleiche Reihenfolge): Waschen, Bleichen, Trocknen und Bügeln und ggf. Reinigungshinweise. Die Verwendung dieser Symbole gewährleistet die Einheitlichkeit zwischen den verschiedenen Bekleidungsherstellern von inländischer und importierter Bekleidung. Befolgen Sie die Pflegehinweise des Etiketts, um die Lebensdauer Ihrer Bekleidung zu maximieren und Probleme beim Waschen zu vermindern.





	Normalwaschgang		Bügeln bei max. 100 °C
	Schonwaschgang		Nicht bügeln
	Waschen bei 95 °C		Chemische Reinigung mit allen Lösungsmittel möglich
	Waschen bei 60 °C		Chemische Reinigung mit Perchloroethylen, Feuerzeugbenzin, reinem Alkohol oder R113
	Waschen bei 40 °C		Chemische Reinigung mit Kerosin, reinem Alkohol oder R113
	Waschen bei 30 °C		Keine chemische Reinigung möglich
	Handwäsche		Liegend trocknen
	Nicht waschen (nur chemische Reinigung)		Kann zum Trocknen aufgehängt werden
	Chlorbleiche möglich		Zum Trocknen auf einen Kleiderbügel hängen
	Chlorbleiche nicht möglich		Trocknen im Wäschetrockner mit normaler Temperatureinstellung
	Bügeln bei max. 200 °C		Trocknen im Wäschetrockner mit reduzierter Temperatureinstellung
	Bügeln bei max. 150 °C		Nicht im Trockner trocknen

Datenblatt für Haushaltswaschmaschinen

 Design und Spezifikationen unterliegen Änderungen ohne vorherige Ankündigung zu Zwecken der Qualitätsverbesserung.

Gemäß der delegierten Verordnung (EU) Nr. 1061/2010

Samsung				
Modellname		WW80H7600E*	WW90H7600E*	
Kapazität	kg	8	9	
Energieeffizienzklasse				
A+++ (höchste Effizienz) bis D (geringste Effizienz)		A+++	A+++	
Energieverbrauch				
Jährlicher Energieverbrauch (AE_C) ¹⁾	kWh/Jahr	151	151	
Energieverbrauch (E_1.60) im Programm „Baumwolle 60 °C“ bei vollständiger Befüllung	kWh	0,78	0,80	
Energieverbrauch (E_1.60.1/2) im Programm „Baumwolle 60 °C“ bei Teilbefüllung	kWh	0,66	0,64	
Energieverbrauch (E_1.40.1/2) im Programm „Baumwolle 40 °C“ bei Teilbefüllung	kWh	0,50	0,50	
Gewichtete Leistungsaufnahme in ausgeschaltetem Zustand (P_o)	W	0,45	0,45	
Gewichtete Leistungsaufnahme im eingeschalteten Ruhezustand (P_l)	W	10	10	
Jährlicher Wasserverbrauch (AW_c) ²⁾	Liter/Jahr	9400	9400	
Schleudereffizienzklasse ³⁾				
A (höchste Effizienz) bis G (geringste Effizienz)		A	A	
Maximale Schleuderdrehzahl	U/min.	1600	1600	
Restfeuchtigkeit	%	44	44	
Die Informationen auf dem Etikett und dem Datenblatt beziehen sich auf die Programme		 Baumwolle 60 °C und 40 °C ⁴⁾		
Programmdauer des Standardprogramms				
„Baumwolle 60 °C“ bei vollständiger Befüllung	Min.	270	270	
„Baumwolle 60 °C“ bei Teilbefüllung	Min.	250	250	
„Baumwolle 40 °C“ bei Teilbefüllung	Min.	230	230	
Dauer des eingeschalteten Ruhezustands	Min.	8	8	
Luftschallemissionen				
Waschen	dB (A) re 1 pW	52	52	
Schleudern	dB (A) re 1 pW	76	76	
Maße				
Geräteabmessungen	Höhe	mm	850	850
	Breite	mm	600	600
	Tiefe ⁵⁾	mm	600	600
Nettogewicht	kg	76	76	
Bruttogewicht	kg	78	78	
Verpackungsgewicht	kg	2	2	
Wasserdruck	kPa	50-800		
Stromanschluss				
Spannung	V	220-240		
Leistungsaufnahme	W	2000-2400		
Netzfrequenz	Hz	50		
Firmenname	Samsung Electronics Co., Ltd.			





1. Der jährliche Energieverbrauch wird auf der Grundlage von 220 Standardwaschgängen im programm  BAUMWOLLE (KATOEN) bei 60 °C und 40°C bei Voll- und Teilbefüllung sowie des Verbrauchs im ausgeschalteten und im Ruhezustand errechnet. Der tatsächliche Energieverbrauch ist abhängig vom verwendeten Gerät.
2. Der jährliche Wasserverbrauch wird auf der Grundlage von 220 Standardwaschgängen im programm  BAUMWOLLE (KATOEN) bei 60 °C und 40 °C mit vollständiger und teilweiser Befüllung errechnet. Der tatsächliche Wasserverbrauch ist abhängig vom verwendeten Gerät.
3. Beim Trocknen von Kleidung in einem Wäschetrockner spielt der Schleudergang eine äußerst wichtige Rolle.
Der Energieverbrauch beim Trocknen ist wesentlich höher als für das Waschen von Wäsche.
Durch das Waschen mit höher Schleudertzahl sparen Sie beim anschließenden Trocknen im Trockner mehr Energie.
4. Die Programme  BAUMWOLLE 60 °C und  BAUMWOLLE 40 °C sind das „Standard-Baumwollprogramm 60 °C“ und das „Standard-Baumwollprogramm 40 °C“. Sie sind für die Reinigung normal verschmutzter Kleidung geeignet und am effizientesten (in Bezug auf Wasser- und Energieverbrauch) für diese Art Wäsche.
Führen Sie nach der Installation den Kalibrierungsmodus aus (siehe Abschnitt „Kalibrierungsmodus ausführen (empfohlen)“ auf Seite 18).
Bei diesen Programmen kann die tatsächliche Wassertemperatur von den Angaben abweichen.
5. Der einzuhaltende Abstand zur Wand ist bei den Maßangaben zur Tiefe des Geräts nicht enthalten.

Datenblatt für Haushaltswaschmaschinen

 Design und Spezifikationen unterliegen Änderungen ohne vorherige Ankündigung zu Zwecken der Qualitätsverbesserung.

Gemäß der delegierten Verordnung (EU) Nr. 1061/2010

Samsung				
Modellname		WW80H7400E* WW81H7400E*	WW91H7400E*	
Kapazität	kg	8	9	
Energieeffizienzklasse				
A+++ (höchste Effizienz) bis D (geringste Effizienz)		A+++	A+++	
Energieverbrauch				
Jährlicher Energieverbrauch (AE_C) ¹⁾	kWh/Jahr	136	151	
Energieverbrauch (E_1.60) im Programm „Baumwolle 60 °C“ bei vollständiger Befüllung	kWh	0,66	0,77	
Energieverbrauch (E_1.60.1/2) im Programm „Baumwolle 60 °C“ bei Teilbefüllung	kWh	0,63	0,67	
Energieverbrauch (E_1.40.1/2) im Programm „Baumwolle 40 °C“ bei Teilbefüllung	kWh	0,48	0,51	
Gewichtete Leistungsaufnahme in ausgeschaltetem Zustand (P_o)	W	0,45	0,45	
Gewichtete Leistungsaufnahme im eingeschalteten Ruhezustand (P_l)	W	10	10	
Jährlicher Wasserverbrauch (AW_c) ²⁾	Liter/Jahr	8400	9400	
Schleudereffizienzklasse ³⁾				
A (höchste Effizienz) bis G (geringste Effizienz)		A	A	
Maximale Schleuderdrehzahl	U/min.	1400	1400	
Restfeuchtigkeit	%	44	44	
Die Informationen auf dem Etikett und dem Datenblatt beziehen sich auf die Programme		 Baumwolle 60 °C und 40 °C ⁴⁾		
Programmdauer des Standardprogramms				
„Baumwolle 60 °C“ bei vollständiger Befüllung	Min.	270	270	
„Baumwolle 60 °C“ bei Teilbefüllung	Min.	250	250	
„Baumwolle 40 °C“ bei Teilbefüllung	Min.	230	230	
Dauer des eingeschalteten Ruhezustands	Min.	8	8	
Luftschallemissionen				
Waschen	dB (A) re 1 pW	52	52	
Schleudern	dB (A) re 1 pW	74	74	
Maße				
Geräteabmessungen	Höhe	mm	850	850
	Breite	mm	600	600
	Tiefe ⁵⁾	mm	600	600
Nettogewicht	kg	73	73	
Bruttogewicht	kg	75	75	
Verpackungsgewicht	kg	2	2	
Wasserdruck	kPa	50-800		
Stromanschluss				
Spannung	V	220-240		
Leistungsaufnahme	W	2000-2400		
Netzfrequenz	Hz	50		
Firmenname	Samsung Electronics Co., Ltd.			

1. Der jährliche Energieverbrauch wird auf der Grundlage von 220 Standardwaschgängen im Programm  BAUMWOLLE (KATOEN) bei 60 °C und 40°C bei Voll- und Teilbefüllung sowie des Verbrauchs im ausgeschalteten und im Ruhezustand errechnet. Der tatsächliche Energieverbrauch ist abhängig vom verwendeten Gerät.
2. Der jährliche Wasserverbrauch wird auf der Grundlage von 220 Standardwaschgängen im Programm  BAUMWOLLE (KATOEN) bei 60 °C und 40 °C mit vollständiger und teilweiser Befüllung errechnet. Der tatsächliche Wasserverbrauch ist abhängig vom verwendeten Gerät.
3. Beim Trocknen von Kleidung in einem Wäschetrockner spielt der Schleudergang eine äußerst wichtige Rolle.
Der Energieverbrauch beim Trocknen ist wesentlich höher als für das Waschen von Wäsche.
Durch das Waschen mit höher Schleuderschwindigkeit sparen Sie beim anschließenden Trocknen im Trockner mehr Energie.
4. Die Programme  BAUMWOLLE 60 °C und  BAUMWOLLE 40 °C sind das „Standard-Baumwollprogramm 60 °C“ und das „Standard-Baumwollprogramm 40 °C“. Sie sind für die Reinigung normal verschmutzter Kleidung geeignet und am effizientesten (in Bezug auf Wasser- und Energieverbrauch) für diese Art Wäsche.
Führen Sie nach der Installation den Kalibrierungsmodus aus (siehe Abschnitt „Kalibrierungsmodus ausführen (empfohlen)“ auf Seite 18).
Bei diesen Programmen kann die tatsächliche Wassertemperatur von den Angaben abweichen.
5. Der einzuhaltende Abstand zur Wand ist bei den Maßangaben zur Tiefe des Geräts nicht enthalten.

Informationen zu den Hauptwaschprogrammen

Modell	Programm	Temperatur (°C)	Kapazität (kg)	Programmzeit (Min.)	Restfeuchtigkeitsgehalt (%)	Wasserverbrauch (l/ Zyklus)	Energieverbrauch (kWh/Zyklus)
WW90H7600E*	BAUMWOLLE (KATOEN)	20	4,5	129	48	54	0,39
	☞ BAUMWOLLE (KATOEN)	40	4,5	230	43	37	0,50
		60	9,0	270	41	50	0,80
			4,5	250	43	37	0,64
	PFLEGELEICHT (SYNTHETISCH)	40	3,5	139	29	56	0,61
WW80H7600E*	BAUMWOLLE (KATOEN)	20	4,0	129	49	53	0,37
	☞ BAUMWOLLE (KATOEN)	40	4,0	230	44	36	0,50
		60	8,0	270	41	49	0,78
			4,0	250	44	36	0,66
	PFLEGELEICHT (SYNTHETISCH)	40	3,5	139	29	56	0,61
WW91H7400E*	BAUMWOLLE (KATOEN)	20	4,5	129	50	57	0,40
	☞ BAUMWOLLE (KATOEN)	40	4,5	229	44	40	0,51
		60	9,0	269	41	45	0,77
			4,5	249	44	40	0,67
	PFLEGELEICHT (SYNTHETISCH)	40	3,5	139	30	53	0,61
WW80H7400E* WW81H7400E*	BAUMWOLLE (KATOEN)	20	4,0	129	50	53	0,38
	☞ BAUMWOLLE (KATOEN)	40	4,0	229	44	35	0,48
		60	8,0	269	41	42	0,66
			4,0	249	44	35	0,63
	PFLEGELEICHT (SYNTHETISCH)	40	3,5	139	30	53	0,61

Die Werte in der Tabelle wurden unter Bedingungen gemessen, die im Standard IEC60456/EN60456 angegeben sind. Die tatsächlichen Werte hängen davon ab, wie das Gerät genutzt wird.

Notizen

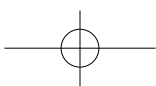
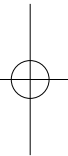
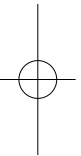
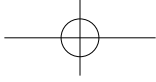

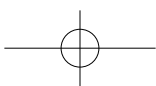
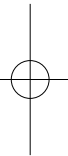
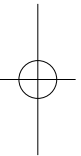
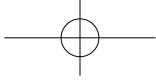



FRAGEN ODER HINWEISE?

Land	RUFEN SIE UNS AN	ODER BESUCHEN SIE UNS UNTER
NETHERLANDS	0900-SAMSUNG (0900-7267864) (€ 0,10/Min)	www.samsung.com/nl/support
BELGIUM	02-201-24-18	www.samsung.com/be/support (Dutch) www.samsung.com/be_fr/support (French)

Code-Nr. DC68-03403D-03_DE