

SALORA

GEBRUIKSAANWIJZING



Lees de gebruiksaanwijzing alvorens de TV te gebruiken en houd hem bij de hand voor latere referentie.

BELANGRIJKE INSTRUCTIES

Veiligheidsinformatie

OPGELET

DE DVD/VIDEO CD/CD SPELER IS EEN KLASSE 1 LASERPRODUCT. DE DVD/VIDEO CD/CD SPELER GEBRUIKT EEN ZICHTBARE LASERSTRAAL DIE GEVAARLIJKE BLOOTSTELLING AAN STRALING KAN VEROORZAKEN. ZORG ERVOOR DE DVD/VIDEO CD/CD SPELER TE GEBRUIKEN ZOALS BESCHREVEN IN DE GEBRUIKSAANWIJZING.

KIJK NIET, ALS DE DVD/VIDEO CD/CD SPELER OP HET STROOMNET IS AANGESLOTEN, IN DE OPENING VAN DE DISCLADE OF IN ANDERE OPENINGEN VAN DEZE SPELER.

HET GEBRUIK VAN ANDERE AFSTELLINGEN OF PROCEDURES DAN DIE BESCHREVEN IN DEZE HANDLEIDING KAN AANLEIDING GEVEN TOT GEVAARLIJKE BLOOTSTELLING AAN STRALING.

OPEN HET TOESTEL NIET EN PROBEER HET NIET ZELF TE HERSTELLEN. CONSULTEER EEN SERVICEDIENST.

VERWITTIGING

GEBRUIK, OM BRAND OF EEN ELEKTRISCHE SCHOK TE VERMIJDEN, GEEN VERLENGSNOER OF STOPCONTACT WAARIN DE STEKKER NIET VOLLEDIG INGEBRACHT KAN WORDEN.

OM BRAND OF EEN ELEKTRISCHE SCHOK TE VERMIJDEN MAG DIT TOESTEL NIET AAN REGEN OF VOCHT BLOOTGESTELD WORDEN.

OPGELET – ALS HET TOESTEL OPEN IS, NIET NAAR DE LASERSTRAAL KIJKEN.
VENTILATIE – DE NORMALE VENTILATIE VAN HET TOESTEL MAG NIET ONDERBROKEN WORDEN.

	<p>Het bliksemsymbool in een gelijkbenige driehoek dient om u ervan te verwittigen dat er binnen het toestel gevaarlijke spanningen aanwezig zijn.</p>
	<p>OPGELET RISICO VAN ELEKTRISCHE SCHOK NIET OPENEN OPGELET: OM HET RISICO OP EEN ELEKTRISCHE SCHOK TE VERMIJDEN MAG HET TOESTEL NIET GEOPEND WORDEN. BINNENIN BEVINDEN ZICH GEEN ONDERDELEN VOOR DE GEBRUIKER. CONSULTEER EEN SERVICEDIENST.</p>
	<p>Het uitroepteken in een gelijkbenige driehoek dient om u te verwittigen dat bij dit toestel belangrijke instructies meegeleverd worden.</p>

Volg altijd de basis veiligheidsvoorschriften bij gebruik van elektrische producten, zeker wanneer er kinderen aanwezig zijn.

VERWITTINGING: trek, om elektrische schokken te vermijden, de stekker uit het stopcontact alvorens het te verplaatsen, te herstellen of te reinigen.

Lees alle instructies alvorens het toestel te gebruiken

- Gebruik het toestel niet naast water.
- Houd rekening met de instructies bij de installatie van het toestel.
- Plaats het toestel niet naast een warmtebron zoals een radiator, een verwarmingstoestel, een kachel of andere apparaten die warmte produceren (inclusief versterkers).
- Zorg ervoor dat er niet op het netsnoer getrapt kan worden, zeker op die plaatsen waar het snoer het toestel verlaat.
- Als het toestel op het stroomnet is aangesloten is het klaar voor gebruik.
- Trek de stekker uit het stopcontact in geval van onweer of wanneer het gedurende lange tijd niet gebruikt wordt.
- Stel het toestel niet bloot aan druppels of spatten en zorg ervoor dat er zich geen voorwerpen, gevuld met een vloeistof, zoals een vaas, boven het toestel geplaatst worden.
- Stel het toestel niet bloot aan direct zonlicht, extreme warmte, vocht of stof.
- Gebruik het toestel niet als het netsnoer beschadigd is, wanneer het niet goed werkt, wanneer het gevallen of beschadigd is of wanneer het werd blootgesteld aan vuil, water of een andere vloeistof.
- Probeer niet zelf het toestel te herstellen. Maak gebruik van de serviceafdeling.

- Hou het toestel op een bepaalde afstand van magnetische voorwerpen zoals luidsprekers.



LASER VEILIGHEID

Dit toestel beschikt over een optisch lasersysteem in een CD-mechanisme dat voorzien is van de nodige veiligheidsvoorzieningen. Probeer het niet uit elkaar te nemen. Blootstelling aan de laserstraal kan oogschade veroorzaken. Dit is een Klasse-1 laserproduct. Het gebruik van andere afstellingen of procedures dan die beschreven in deze handleiding kan aanleiding geven tot gevaarlijke blootstelling aan straling. Dit toestel mag alleen hersteld worden door gekwalificeerd personeel. Het lasersysteem komt overeen met de naald van een platenspeler. Ondanks het feit dat dit toestel een laser pickuplens gebruikt, is het volledig veilig indien gebruikt volgens de instructies.

OPMERKING: de fabrikant is niet verantwoordelijk voor radio of TV interferentie die veroorzaakt wordt door niet toegelaten wijzigingen. Zulke wijzigingen kunnen een gebruiksverbod met zich meebrengen.

- 1) Gebruik toetsen en schakelaars zoals aangegeven in deze gebruiksaanwijzing.
- 2) Controleer, alvorens het toestel voor het eerst in te schakelen, of de adapter goed aangesloten is.
- 3) Bewaar uw discs op een koele plaats zodat ze niet door warmte beschadigd kunnen worden.

Behandelen en gebruik van batterijen

- Houd batterijen verwijderd van kinderen en dieren. Alleen volwassenen mogen omgaan met batterijen.
- Werp de batterijen nooit in een vuur en stel ze niet bloot aan een vuur of andere warmtebronnen.
- Volg de instructies betreffende de veiligheid en het gebruik van batterijen.

Behandelen en gebruik van discs

Behandeling

- Houd de disc aan de rand vast zodat er geen vingerafdrukken op kunnen komen. Vingerafdrukken, vuil en krassen kunnen voor vervorming zorgen.
- Schrijf niet op de labelkant met een ballpoint of ander schrijfgereef.
- Gebruik geen reinigingssprays, benzine, thinner of antistatische vloeistoffen.
- Zorg ervoor de disc niet te laten vallen of te buigen.
- Plaats niet meer dan één disc in de disclade.
- Probeer de disclade niet te sluiten als de disc niet goed is ingebracht.

- Bewaar de disc in zijn doosje als hij niet gebruikt wordt.

Als het oppervlak bevuild is

Gebruik een zacht en vochtig (alleen water) doekje.

Wrijf vanuit het midden naar de rand van de disc zodat er geen vervorming kan ontstaan. (Indien u de disc in een cirkelbeweging reinigt kunnen er cirkelvormige krassen ontstaan die in vervorming resulteren).

Als de disc uit een koude in een warme ruimte gebracht wordt, kan er zich condens op de disc vormen.

Verwijder de condens met een zacht droog doekje alvorens hem te gebruiken.

Onjuiste manier om discs te bewaren

De discs kunnen beschadigd worden als u ze op volgende wijze bewaart:

- Op plaatsen met direct zonlicht.
- In vochtige en stoffige ruimtes.
- Op plaatsen in de buurt van een warmtebron.

ACCESSOIRES

Gebruiksaanwijzing	1
Afstandsbediening	1
AC adapter	1

Alle afbeeldingen in deze gebruiksaanwijzing dienen als referentie beschouwd te worden. Op het toestel kunnen deze eventueel iets afwijken.

INHOUD

BEGINNEN

BELANGRIJKE INSTRUCTIES	1-4
ACCESSOIRES	4
EIGENSCHAPPEN	6
ALGEMENE ONDERDELEN	7-8
AFSTANDSBEDIENING	9-10
VOORBEREIDING VAN DE AFSTANDSBEDIENING	11
BASIS AANSLUITINGEN	12-16

BEDIENING

BASISBEDIENING	17-31
DVD	17-24
TV	25-31
HOOFDMENU	32-37
TV MODUS	32-36
AV EN ANDERE MODI	36
PC MODUS	37

VOOR REFERENTIE

ONDERHOUD	38
MONTAGE AAN DE MUUR	38
INSTALLATIE VAN DE VOET	39
SPECIFICATIES	40
IN GEVAL VAN PROBLEMEN	41-42
INSTELLING REGIONALE CODE	42

EIGENSCHAPPEN

18.5" TFT SCHERM

Dit toestel beschikt over een 18.5" TFT scherm om heldere beelden weer te geven.

INGEBOUWDE DVD SPELER

AUTOMATISCH TV ZOEKEN

(EUROPESE) TELETEKST FUNCTIE

USB MULTIMEDIA WEERGAVE

ON SCREEN DISPLAY IN MEERDERE TALEN

MULTIFUNCTIONELE AFSTANDSBEDIENING

INGANGEN: CVBS, AUDIO R/L, HDMI, SCART, PC AUDIO, VGA, YPBPR

UITGANGEN: HOOFDTELEFOON, AV OUT (DVD)

AFNEEMBARE STEUN VOOR VOET

AANSLUITING VOOR EXTERNE ANTENNE

INGEBOUWDE LUIDSPREKERS

RUISONDERDRUKKING

ALGEMENE ONDERDELEN

HOOFDEENHEID

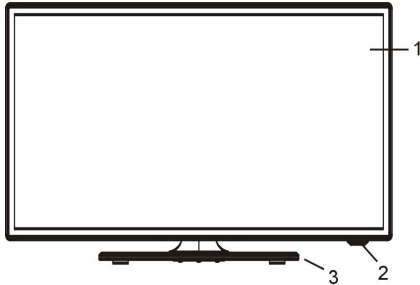

1. TFT scherm
2. Infrarood ontvanger / Power indicator: in stand-by licht deze rood op, wanneer het toestel ingeschakeld wordt deze indicator blauw
3. Voetbevestiging
4. VOL +/- toets: om het volume te verhogen of te verlagen of om naar links/rechts te gaan
5. CH +/- toets: om vorige of volgende zender te kiezen of om naar boven/onder te gaan
6. MENU: om in het menu te gaan
7. TV/AV: om de ingangsbron te kiezen
8. ►|| Voor weergave en pauze
9. ▲ Om disc in te brengen en uit te werpen
10. POWER toets: om de Tv in/uit te schakelen

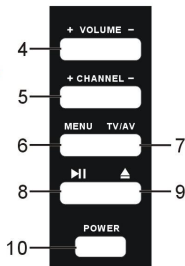
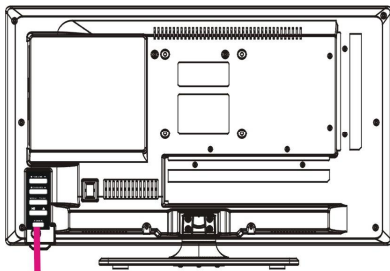

ALGEMENE ONDERDELEN

HOOFDEENHEID

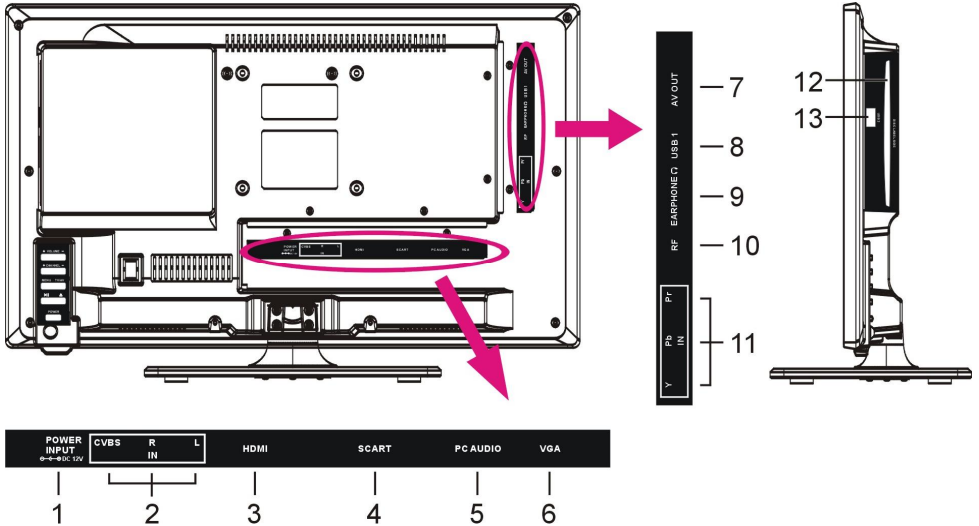

1. Stroomtoevoer
2. CVBS en AUDIO L/R ingangen
3. HDMI ingang
4. SCART ingang
5. PC AUDIO ingang
6. VGA ingang
7. AV OUT uitgang, alleen voor DVD modus
8. USB1 aansluiting voor multimediateweergave in TV modus
9. Aansluiting hoofdtelefoon
10. RF-ingang: aansluiting antenne
11. Y Pb Pr ingang
12. Discade: gleuf om een disc in te brengen
13. USB2 aansluiting voor multimediateweergave in DVD modus

AFSTANDSBEDIENING

1. **AAN/UIT:** Het apparaat op stand-by modus schakelen; nogmaals indrukken om in te schakelen.
2. **AUTO:** Het scherm automatisch afstellen (PC/VGA);
▲ : De diskhouder openen of sluiten (DVD).
3. **RODE toets (TV)**
PROG: Programmeermenu openen (DVD).
4. **GROENE toets (TV)**
INTRO: Huidig afspelende CD scannen.
5. **BLAUWE toets (TV)**
A-B: Segment tussen twee specifieke punten herhalen (DVD)
6. **GELE toets (TV)**
HERHAAL: Huidige hoofdstuk of titel herhalen (alleen voor DVD) of een track (alleen voor VCD/CD).
7. **ASPECT:** Druk meerdere keren op deze toets om de gewenste aspectverhouding voor het scherm te selecteren.
8. **TEKST:** De TELETEKST weergeven.
9. **FAV:** Om de lijst met favorieten te tonen (TV);
GA NAAR: Afspelen vanaf een specifiek punt in DVD modus.
10. **HOUD:** De TELETEKST bevroren.
11. **ONTHUL:** Verborgen TELETEKST of verborgen karakters weergeven (TV);
ANGLE: Hoeknummers weergeven en de camerahoek wisselen in DVD modus.
12. **ONDERTITEL:** Ondertiteling weergeven.
13. **SUBPAGINA:** Subpagina openen van TELETEKST (TV);
ZOOM: Afbeeldingen vergroten/verkleinen (DVD).
14. **SIZE:** Grootte van TELETEKST wisselen (TV);
TITEL: De titel weergeven van de huidig afspelende disk (DVD).
15. **INDEX:** De index weergeven (TV)
D.MENU: Menu openen van de huidig afspelende disk (DVD).

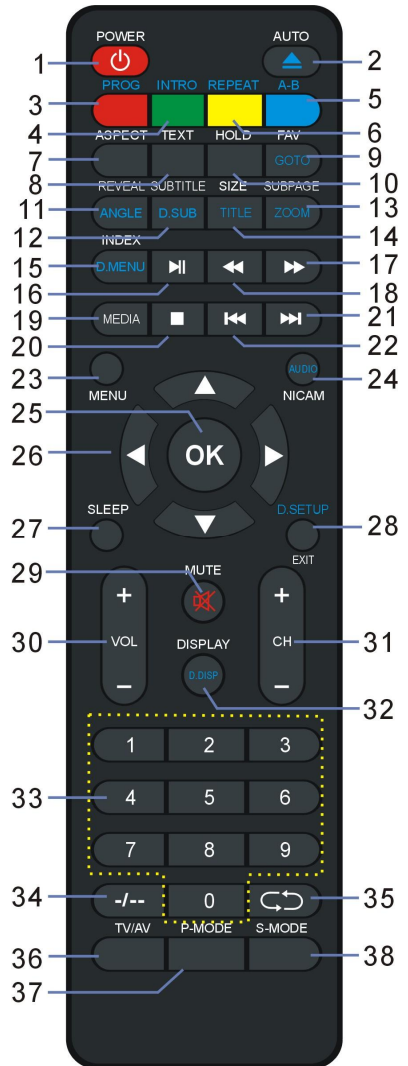

AFSTANDSBEDIENING

16. **▶|** : Het afspelen starten of pauzeren.
17. **▶▶** : Vooruitspoelen.
18. **◀◀** : Terugspoelen.
19. **MEDIA**: Druk meerdere keren op deze toets om het toestel te wisselen tussen DISK, USB en KAART in DVD modus.
20. **■** : Het afspelen stoppen.
21. **▶▶▶** : Volgende hoofdstuk afspelen.
22. **◀◀◀** : Vorige hoofdstuk afspelen.
23. **MENU**: Het hoofdmenu openen, nogmaals indrukken om terug te keren naar de vorige menupagina.
24. **NICAM**: Van soundtrack wisselen.
- AUDIO**: Van soundtrack wisselen (DVD).
25. **OK**: Selecties bevestigen.
26. **▲/▼/◀/▶** : Navigatietoets
27. **SLAAP**: De gewenste slaaptijd instellen.
28. **VERLATEN**: De menupagina verlaten (TV).
- D.SETUP**: Het DVD instellingsmenu openen (DVD).
29. **DEMP**: Het geluid dempen.
30. **VOL +/-**: Het volume verhogen/verlagen.
31. **CH+/-**: Het volgende/vorige kanaal weergeven.
32. **DISPLAY**: Informatie over het huidige programma weergeven (TV);
D.DISP: Informatie weergeven over de huidig afspelende disk (DVD).
33. **CIJFERTOETSEN (0-9)**: Invoer van numerieke informatie zoals kanaalnummers, enz.
34. **-/--**: Cijfers wisselen tijdens kanaalselectie.
35. **↺** : Terugkeren naar het vorige kanaal of de vorige ingangsbron.
36. **BRON**: De lijst met ingangsbronnen weergeven.
37. **P-MODUS**: Van beeldmodus wisselen.
38. **S-MODUS**: Van geluidmodus wisselen.

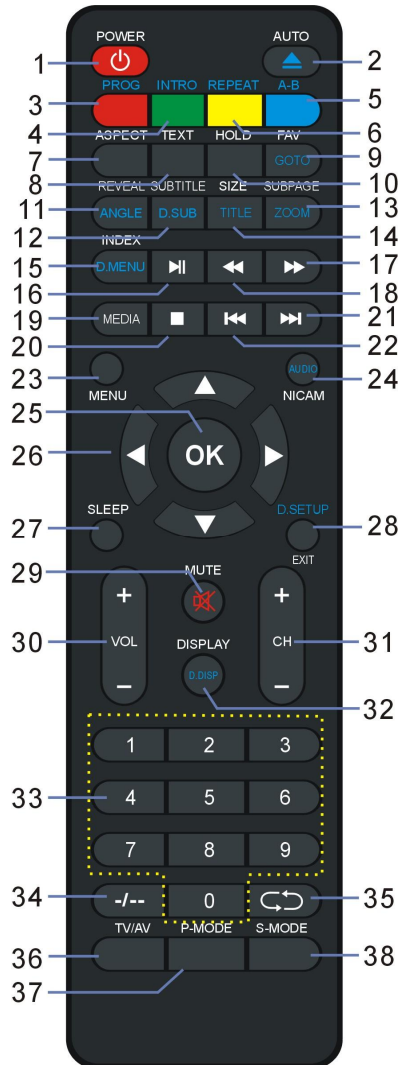

VOORBEREIDING AFSTANDBEDIENING

PLAATSEN VAN DE BATTERIJEN

Plaats de batterijen zoals getoond in onderstaande illustratie en zorg ervoor dat de + en – geplaatst worden zoals aangeduid in het batterijencompartiment (fig. 1)

LEVENSDUUR VAN DE BATTERIJEN

- De batterijen gaan gewoonlijk een jaar mee, maar dit hangt af van hoeveel de afstandsbediening gebruikt wordt.
- Als de afstandsbediening niet goed werkt, zelfs dicht bij het toestel, dan moeten de batterijen vervangen worden.
- Gebruik twee AAA batterijen.

OPMERKING:

- Laat de afstandsbediening niet vallen en trap er niet op. Dit kan schade en slechte werking veroorzaken.
- Verwijder de batterijen als de afstandsbediening gedurende langere tijd niet gebruikt wordt.

GEbruik VAN DE AFSTANDBEDIENING

Richt de afstandsbediening binnen een afstand van 6 meter en een hoek van 60° naar de infrarood ontvanger van het toestel (Fig2).

OPMERKINGEN:

De bedieningsafstand kan variëren met de helderheid van de kamer.

Richt geen fel licht op de infrarood ontvanger.

Plaats geen voorwerpen tussen de afstandsbediening en het toestel.

Gebruik deze afstandsbediening niet tegelijkertijd met een afstandsbediening van een ander toestel.

Fig1

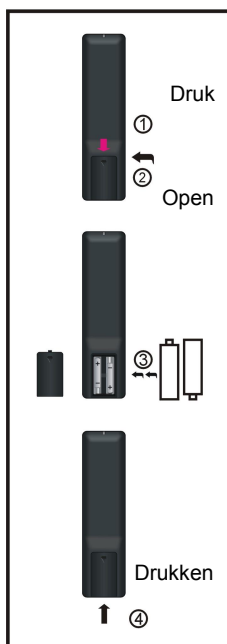
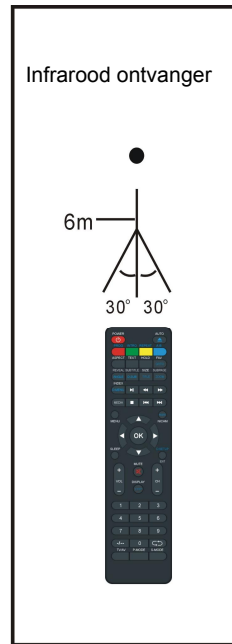

Fig2



BASIS AANSLUITINGEN

- Zorg ervoor dat er geen kabels zijn aangesloten alvorens het toestel op netstroom aan te sluiten.
- Lees de instructies alvorens andere toestellen aan te sluiten.

AANSLUITEN VAN DE NETSTROOM

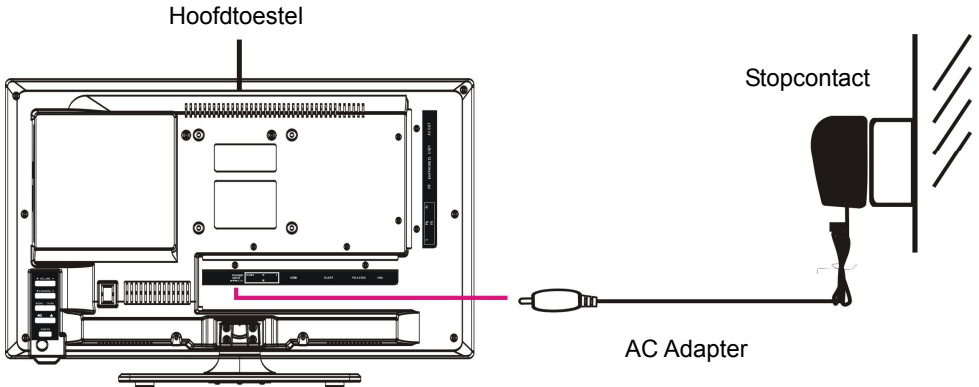

AANSLUITEN VAN EXTERNE ANTENNE

Sluit een externe antenne aan om te genieten van de beste beeldkwaliteit.

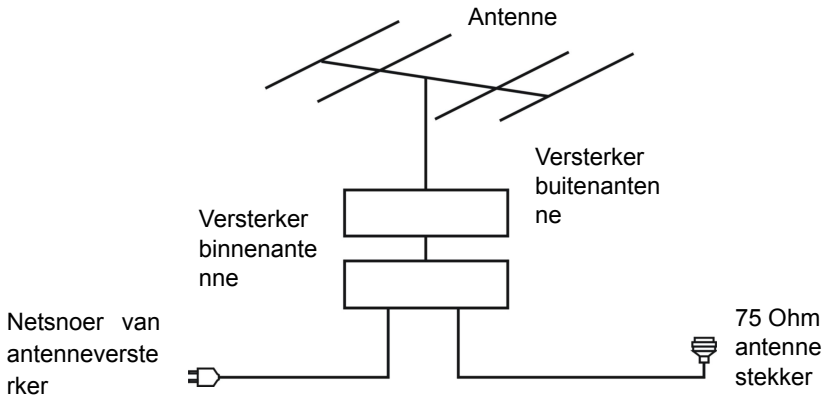

COMPOSIT AV (CVBS) AANSLUITING

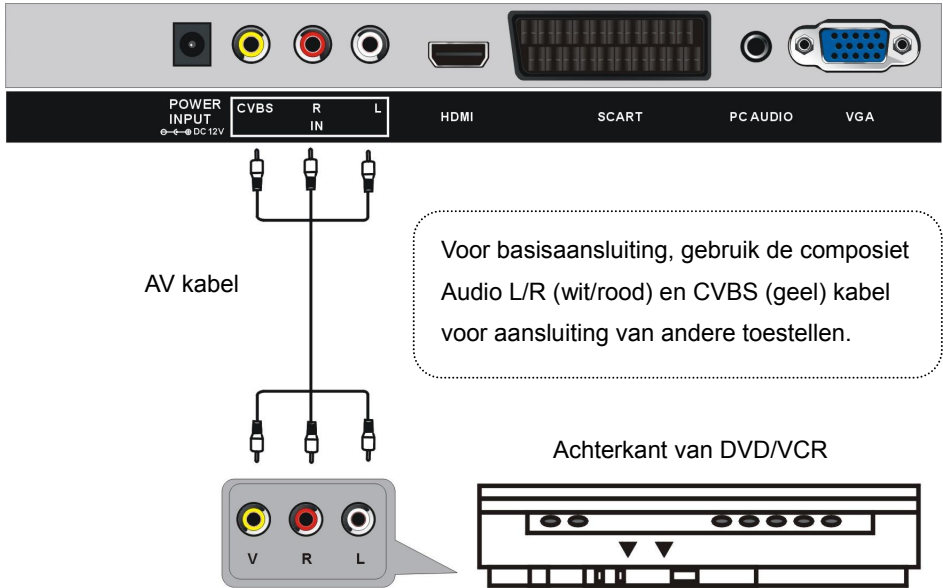

COMPONENT (YPbPr) AANSLUITING

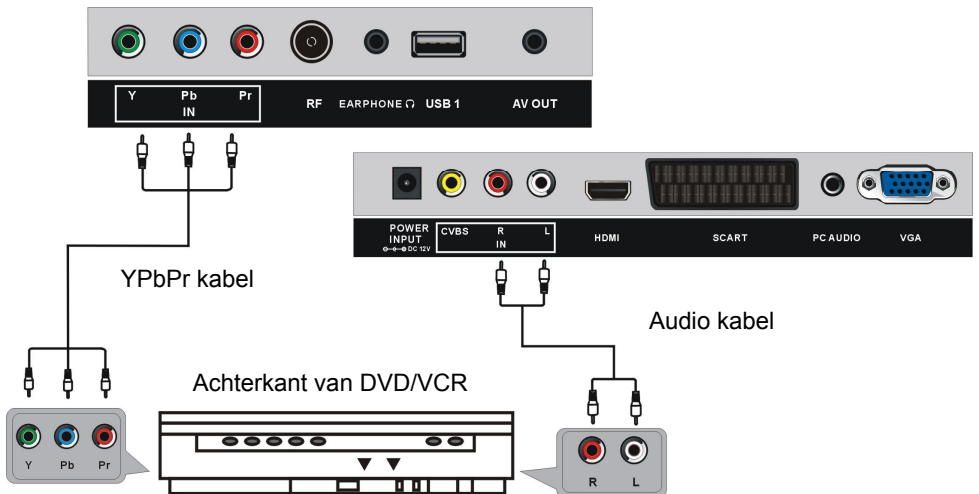

HDMI AANSLUITING

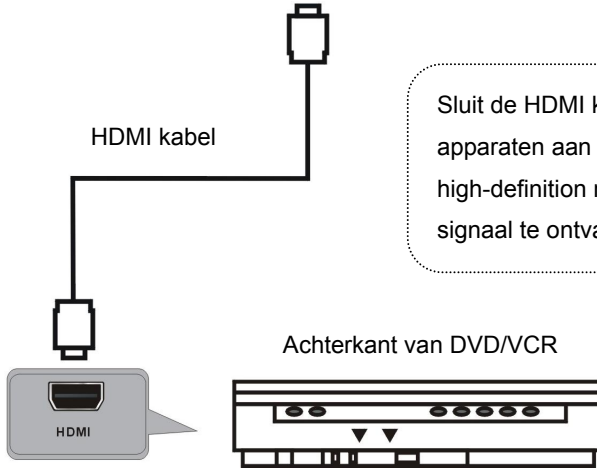
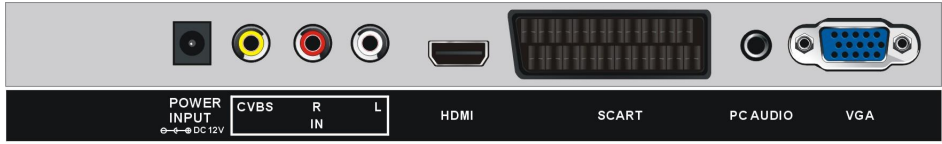

Sluit de HDMI kabel aan andere apparaten aan om een high-definition multimedia signaal te ontvangen.

SCART AANSLUITING

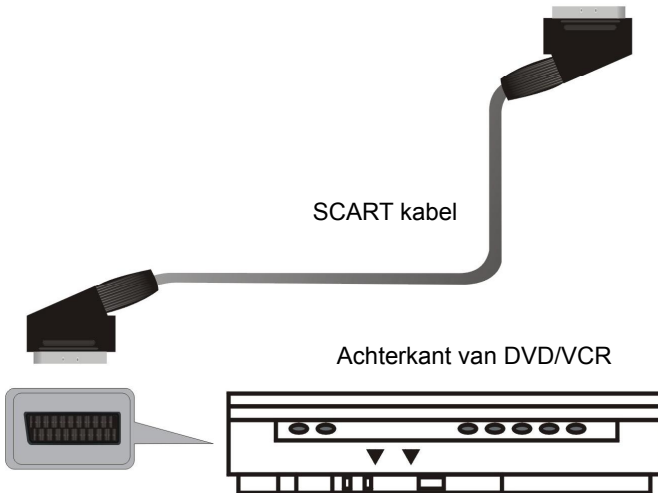

PC/VGA AANSLUITING



Gebruik een VGA kabel en een audio kabel om op de TV een PC aan te sluiten en de TV als monitor te gebruiken.

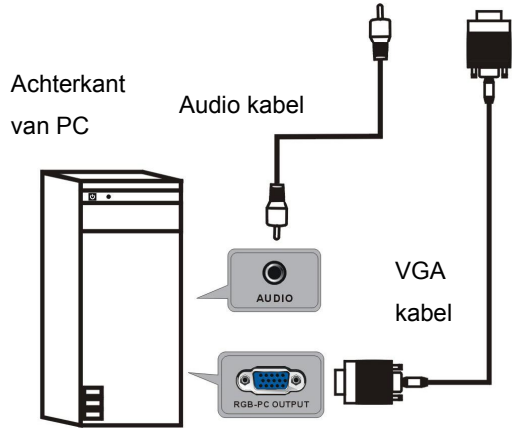

COMPOSIT AV UITGANG (CVBS UITGANG VOOR DVD MODUS)

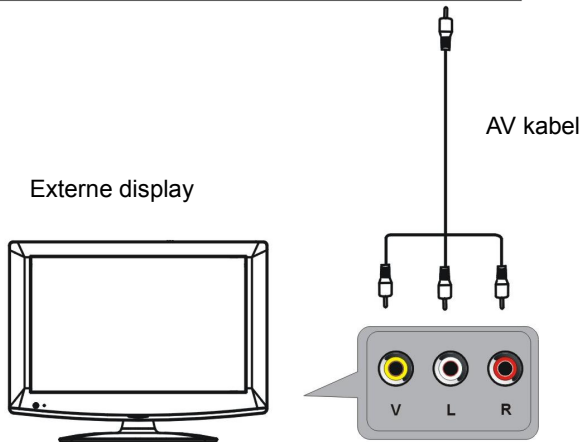
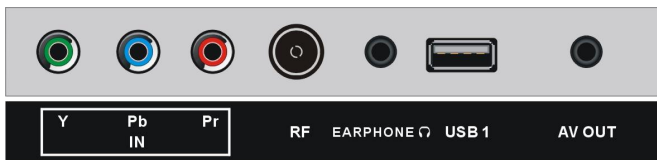

AANSLUITING HOOFDTELEFOON

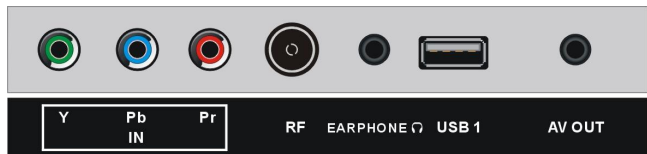

Kabel hoofdtelefoon



USB AANSLUITING (TV)



USB AANSLUITING (DVD)

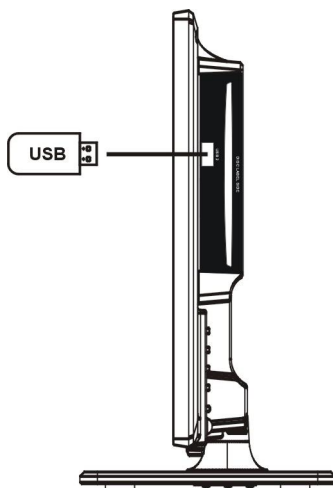

ZORG ERVOOR DAT ALLE TOESTELLEN EN DE AC ADAPTER GOED ZIJN AANGESLOTEN EN HET TOESTEL IN DE CORRECTE MODUS STAAT

BASIS BEDIENING

- Druk op de **POWER** toets van de afstandsbediening om het toestel in te schakelen (de indicator wordt blauw); druk opnieuw om het toestel in stand-by te zetten (indicator wordt rood).

DVD

- Druk op de **TV/AV** toets van de afstandsbediening om het toestel in DVD modus te zetten.

1. Basis weergave

- Controleer of er reeds een disc in het compartiment is. Breng een disc in het compartiment. Hou de disc vast bij de rand en schuif hem met de leeskant (spiegel) naar u toe in het compartiment. De disc wordt automatisch in het toestel opgenomen, of druk op **▲** van de afstandsbediening om de disc in het compartiment te laden.
- Van zodra de disc in het toestel is start de weergave automatisch.
- Als er een menu op het scherm verschijnt, gebruik dan de navigatietoetsen of de numerieke toetsen om een bepaald nummer te kiezen en druk op **OK** om te bevestigen.
- Om de weergave te stoppen en terug te gaan naar het hoofdmenu, druk op **TITLE** of **D.MENU**.

2. Weergave stoppen

Druk op **■** (STOP) om de weergave te stoppen.

OPMERKING: als de weergave gestopt wordt onthoudt de speler de plaats waar gestopt werd (RESUME functie). Druk op **▶II** (PLAY) en de weergave gaat verder vanaf dit punt. Als de disc uit het toestel gehaald wordt of **■** (STOP) opnieuw wordt ingedrukt wordt de RESUME functie gewist.

3. Voorwaarts en achterwaarts springen

Voorwaarts springen

Druk tijdens de weergave op **▶▶** om naar het volgende hoofdstuk (DVD) of nummer (Video CD/CD) te gaan.

Achterwaarts springen

Druk tijdens de weergave op **◀◀** om naar het vorige hoofdstuk (DVD) of nummer (Video CD/CD) te gaan.

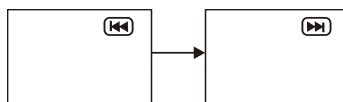

4. Snel voorwaarts/achterwaarts

Druk tijdens de weergave op ►► of ◀◀ om snel voorwaarts of achterwaarts te zoeken.

Druk op ►|| (PLAY) om terug tot een normale weergave te gaan.

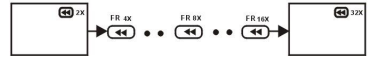

5. Pauze/weergave

Druk tijdens de weergave op ►|| om de weergave te pauzeren en druk opnieuw om verder te gaan met normale weergave.

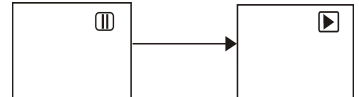

6. Weergave muziek

a) Breng een disc in dat muziekdocumenten bevat en na enkele seconden toont het scherm de folders die zich op de disc bevinden.

b) Gebruik de navigatietoetsen om een folder te kiezen en druk op OK om te bevestigen.

c) De nummers in de folder worden getoond. Gebruik de navigatietoetsen om een nummer te kiezen en druk op ►|| (PLAY) om de weergave te starten, of druk op OK.

d) Gebruik de ►► of ◀◀ toetsen om de volgende of vorige menupagina weer te geven.

e) Druk op REPEAT van de afstandsbediening om de weergavemodus te kiezen:

- SINGLE: weergave van één enkel nummer
- REPEAT ONE: herhaling van het nummer
- REP DIR: alle nummers in de folder worden herhaald.
- FOLDER: alle nummers in de folder worden weergegeven.

OPMERKING: de beschikbare mogelijkheden kunnen variëren van disc tot disc.

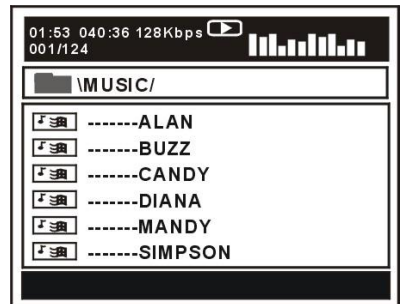

7. Weergave film

a) Breng een disc in dat filmdocumenten bevat en na enkele seconden toont het scherm de folders die zich op de disc bevinden.

b) Gebruik de navigatietoetsen om een folder te kiezen en druk op OK om te bevestigen.

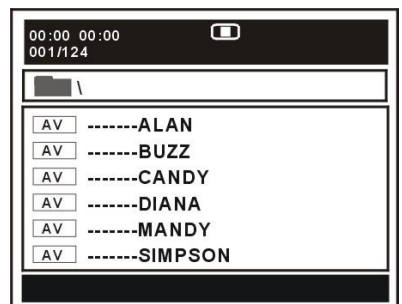

- c) De nummers in de folder worden getoond. Gebruik de navigatietoetsen om een nummer te kiezen en druk op ► (PLAY) om de weergave te starten, of druk op OK.
- d) Gebruik de ► of ◀ toetsen om de volgende of vorige menupagina weer te geven.
- e) Druk op REPEAT van de afstandsbediening om de weergavemodus te kiezen:
- SINGLE: weergave van één enkel nummer
 - REPEAT ONE: herhaling van het nummer
 - REP DIR: alle nummers in de folder worden herhaald.
 - FOLDER: alle nummers in de folder worden weergegeven.
- OPMERKING:** de beschikbare mogelijkheden kunnen variëren van disc tot disc.
- f) Druk op D.MENU om terug naar de lijst te gaan.

8. JPEG weergave

Bij een CD met JPEG foto's, gebruik de navigatietoetsen om de folder aan te duiden die u wil zien en druk op OK om te bevestigen. De documenten in de folder worden getoond. Gebruik de navigatietoetsen om te selecteren en druk op OK om de weergave te starten. Tijdens het scrollen doorheen de file worden thumbnail afbeeldingen getoond. Druk op ► (PLAY) of op OK om de weergave te starten.

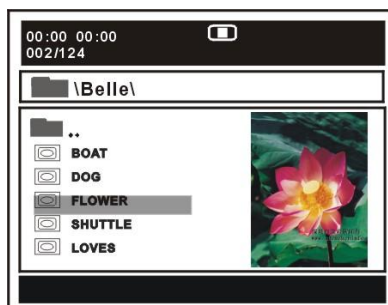

OPMERKING: de tijd nodig voor het laden en het weergeven hangt af van de grootte van het document.

Druk tijdens de weergave op D.MENU om terug naar de keuzelijst te gaan.

Druk op REPEAT van de afstandsbediening om de weergavemodus te kiezen:

- SINGLE: weergave van één enkel nummer
- REPEAT ONE: herhaling van het nummer
- REP DIR: alle nummers in de folder worden herhaald.
- FOLDER: alle nummers in de folder worden weergegeven.

OPMERKING: de beschikbare mogelijkheden kunnen variëren van disc tot disc.

Springen naar volgende/vorige foto

Gebruik ► om naar de volgende foto te gaan of druk op ◀ om naar de vorige foto te gaan. Indien er binnen 3 seconden geen toets ingedrukt wordt, springt het toestel automatisch naar de volgende foto.

Foto's draaien

Druk op de rechtse navigatietoets om de foto naar rechts te draaien.
Druk op de linkse navigatietoets om de foto naar links te draaien.

Foto's spiegelen

Druk op de navigatietoets naar boven om de foto verticaal te spiegelen.

Druk op de navigatietoets naar onderen om de foto horizontaal te spiegelen.

Beelden in- en uitzoomen

Druk op ZOOM om het beeld te verkleinen of vergroten tot 50%, 75%, 100%, 125%, 150% en 200%.

OPMERKING: als het beeld vergroot is kan u de navigatietoetsen gebruiken om het beeld te verschuiven.

Dia showeffecten

Druk op de PROG toets om de overgangseffecten te kiezen.

Beschikbare opties: Veeg van boven, veeg van beneden, veeg links, veeg rechts, diagonaal vegen linksboven, diagonaal vegen rechtsboven, diagonaal vegen linksonder, diagonaal vegen rechtsonder, horizontaal uitrekken vanuit midden, verticaal uitrekken vanuit midden, horizontaal samendrukken naar midden, verticaal samendrukken naar midden, horizontaal venster, verticaal venster, vegen van rand naar midden en invoegen van boven.

9. Video CD met weergavecontrole

a) Bij weergave van een VCD met PBC, toont het scherm over welke versie het gaat.

b) Druk op D.MENU om te kiezen tussen PBC AAN of UIT.

c) Gebruik de numerieke toetsen om het gewenste nummer te selecteren.

Voorbeeld: nummer 9, druk 0 en 9, enkele seconden later start de weergave van nummer 9; nummer 15, druk -/- en 5 en enkele seconden later start de weergave van nummer 15.

d) Gebruik ► of ◀ om naar het volgende of vorige nummer te gaan.

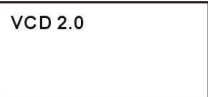

10. USB weergave

Om het toestel in USB modus te zetten, druk op D.SETUP en selecteer de bron in het menu. Selecteer dan de USB bron met de navigatietoetsen.

a) Breng een USB, die muziek, foto's of films bevat, in het toestel.

b) Na enkele seconden verschijnen alle folders in de USB op het scherm.

c) Selecteer met de navigatietoetsen de folder die u wil gebruiken en druk op OK om te bevestigen.

d) De inhoud van de folder wordt getoond. Kies het gewenste item met de navigatietoetsen en druk op OK om de weergave te starten.

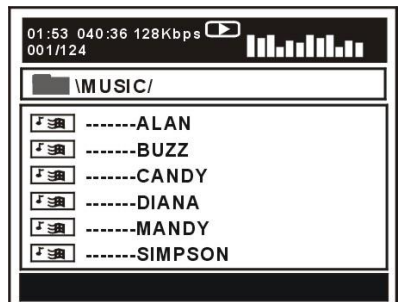

- e) Gebruik ►► of ◀◀ om naar de volgende of de vorige menupagina te gaan.
- f) Druk op REPEAT van de afstandsbediening om de weergavemodus te kiezen:
 - SINGLE: weergave van één enkel nummer
 - REPEAT ONE: herhaling van het nummer
 - REP DIR: alle nummers in de folder worden herhaald.
 - FOLDER: alle nummers in de folder worden weergegeven.

OPMERKING: de beschikbare mogelijkheden kunnen variëren van disc tot disc.



11. Bekijken vanuit een andere hoek (alleen DVD)

Sommige DVD's beschikken over scènes die vanuit verschillende hoeken zijn opgenomen. In dat geval kan de hoek gekozen worden door op de ANGLE toets te drukken.



12. Herhaling

Druk tijdens de weergave op de REPEAT toets. Het is mogelijk een hoofdstuk of een titel te herhalen (bij DVD) of een nummer (bij VCD/CD).

DVD DISC

-  CHAPTER HERHAAL HOOFDSTUK
-  TITLE HERHAAL TITEL
-  ALL HERHAAL ALLES

VCD/CD DISC (In PBC OFF modus)

-  TRACK HERHAAL NUMMER
-  ALL REPEAT DISC

A-B herhaling

Herhalen van een sectie tussen twee punten (A en B).

- a) Druk op de A-B toets op het punt (A) waar de herhaling moet beginnen.
- b) Druk op de A-B toets op het punt (B) waar de herhaling moet eindigen. Het deel tussen A en B wordt nu herhaald.
- c) Druk op de A-B toets om terug naar normale weergave te gaan.

13. Programma weergave

- a) Druk op de PROG toets en het scherm toont het programmeermenu.
- b) Gebruik de navigatietoetsen om een geheugenindex te kiezen en druk op OK om met het programmeren te beginnen. Breng de gewenste nummers van de titels/hoofdstukken in via de navigatietoetsen. Deze worden in het geheugen opgeslagen. Gebruik ►► om naar de volgende pagina te gaan. Tot 20 nummers kunnen geprogrammeerd worden.
- c) Kies START in het menu en druk op OK om de geprogrammeerde weergave te starten of kies EXIT en druk op OK om de geprogrammeerde weergave te verlaten.
- d) Om het programma te stoppen, druk op PROG en selecteer STOP in het menu; druk op OK om te bevestigen.

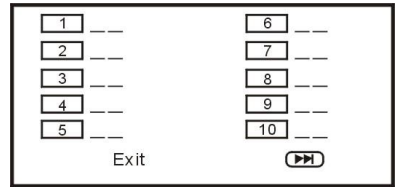

14. GOTO

Druk meerdere malen op GOTO om het item te kiezen dat u wil instellen en breng dan de tijd in, het hoofdstuk, het nummer, enz. De weergave zal vanaf dat punt starten.

15. DISPLAY

Druk op D.DISP om de weergavestatus van de disc weer te geven.

16. Taal van ondertitels wijzigen (alleen DVD)

Het is mogelijk de taal van de ondertitels te wijzigen ten opzichte van de originele instelling. (Dit werkt alleen met discs die meerdere talen voor ondertitels voorzien).

Taal van ondertitels wijzigen

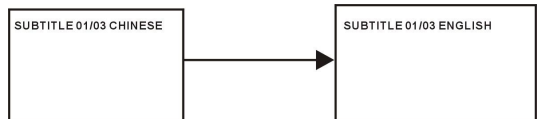

1. Druk tijdens de weergave op D.SUB en het scherm toont de actuele taal.
2. Druk nogmaals op D.SUB om de taal te wijzigen.

OPMERING: als er geen ondertitels opgenomen zijn, heeft deze toets geen functie.

17. ZOOM play

Druk tijdens de weergave op ZOOM en het scherm toont:

Gebruik de navigatietoetsen om doorheen het vergrootte beeld te scrollen.

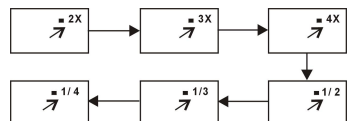

18. Wijzigen van de gesproken taal (DVD/VCD/CD)

Het is mogelijk de gesproken taal te wijzigen ten opzichte van de originele instelling. (Dit werkt alleen met discs die meerdere gesproken talen voorzien).

- Druk tijdens de weergave op AUDIO om de gewenste en beschikbare taal te kiezen.

OPMERKING: als er geen gesproken taal is opgenomen, heeft deze toets geen functie.

19. Initiële instellingen

Eens de initiële instellingen ingebracht zijn, blijven deze in het geheugen totdat ze gewijzigd worden. Aldus werkt de speler steeds onder dezelfde condities.

Algemene procedure voor de initiële instellingen

- Druk op D.SETUP op de afstandsbediening.

- Gebruik de navigatietoetsen om het gewenste item te kiezen en druk dan op de OK toets.

Gebruik de navigatietoetsen om de waarden in te stellen en druk dan op OK om te bevestigen.

- Druk op D.SETUP om het menu te verlaten.

- Gebruik de LINKSE en RECHTSE navigatietoetsen om naar een ander item over te gaan.

Druk op de RECHTSE navigatietoets of op OK om in het submenu te gaan: druk op de LINKSE navigatietoets om naar het vorig menu te gaan.

1. ALGEMEEN

1.1 TV DISPLAY

om de TV uitgangsmodus in te stellen.

Opties:

- a) Normaal/PS: Pan & scan modus
- b) Normaal/LB: Letter box modus
- c) Breed: voor 16:9 weergave

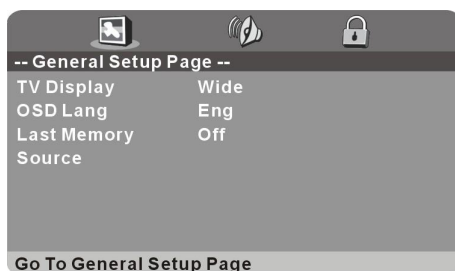

1.2 OSD LANG - om de taal van OSD te kiezen

1.3 Laatste geheugen - Kies, tijdens de

weergave van een disc een andere ingangsbron (behalve USB) en ga dan terug naar de DVD ingangsbron. Het toestel herneemt de weergave vanaf het punt waar gestopt werd als het laatste geheugen op AAN staat.



1.4 Bron - wordt gebruikt om de ingangsbron in DVD modus te selecteren.

2. AUDIO

Downmix - gebruikt om de audio uitgangsmodus te kiezen.

Opties:

- a) LT/RT - links/rechts gemengd
- b) STEREO

3. VOORKEUREN

3.1 TV systeem - selecteer het gewenste TV-systeem.

3.2 Audio systeem - selecteer de gewenste gesproken taal bij disc met meerdere talen.

3.3 Ondertitels - selecteer de taal voor ondertitels bij een disc met meerdere talen.

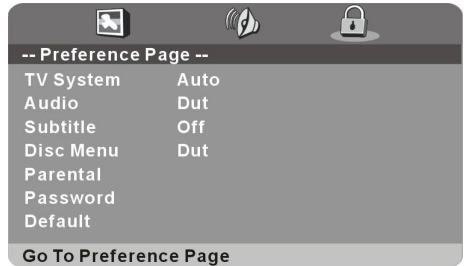

3.4 Disc menu - selecteer de taal van het discmenu, als deze over meerder talen beschikt.

3.5 Ouderlijke controle - om het niveau van de ouderlijke controle in te stellen.

3.6 Paswoord - wijzig het paswoord met de numerieke toetsen op de afstandsbediening. OPMERKING: het standaard paswoord is "0000". Schrijf het gewijzigde paswoord ergens op en verberg het.

3.7 Default - om terug te gaan naar de fabrieksinstellingen.

TV

- Druk op de TV/AV toets van de afstandsbediening op het toestel in TV modus te zetten

DE GEWENSTE ZENDER KIEZEN

1. Druk op CH+ om naar de volgende zender te gaan.
2. Druk op CH- om naar de vorige zender te gaan.
3. Gebruik de numerieke toetsen van de afstandsbediening om het zendernummer direct in te brengen.

OPMERKING: druk op -/-- om het nummer van een zender in te brengen die uit meerdere cijfers bestaat.

VOLUMEREGELING

Gebruik VOL+ of VOL- om het volume te regelen.

Beschikbaar bereik: 0-100

MUTE

Druk op MUTE om het geluid uit te schakelen en druk opnieuw om het geluid in te schakelen.

SELECTIE INGANGSBRON

Druk op de TV/AV toets om de ingangsbronlijst weer te geven.

Gebruik de opwaartse of neerwaartse navigatietoetsen om de gewenste bron te kiezen en druk op OK om te bevestigen.

Beschikbare mogelijkheden: TV/AV/YPBPR/HDMI/SCART/PC/MEDIA/DVD

BEELDMODUS

Druk op P-MODE om de gewenste beeldmodus direct te kiezen.

Beschikbare mogelijkheden: Gebruiker, Dynamisch, Standaard, Zacht.

GELUIDMODUS

Druk op S-MODE om de gewenste geluidmodus direct te kiezen.

Beschikbare mogelijkheden: Standaard, Muziek, Film, Sport, Gebruiker

INSTELLEN SLEEP TIMER

Druk op SLEEP om de gewenste sleeptime direct te kiezen.

Beschikbare mogelijkheden: Uit, 10/20/30/60/90/120/180/240 min

INSTELLEN VIDEOFORMAAT

Druk op ASPECT om het videoformaat direct in te stellen.

Beschikbare mogelijkheden: Auto, 4:3, 16:9, Zoom1, Zoom2, PAL+

OPMERKING: het beschikbare formaat hangt af van de ingangsbron.

GELUIDSINSTELLING

Druk op NICAM om de gewenste geluidsinstelling te kiezen

OPMERKING: afhankelijk van de zender kan deze toets verschillende opties bieden.

INFORMATIESCHERM

Druk op DISPLAY om informatie over de zender op te roepen, zoals zendernummer, kleursysteem, geluidssysteem, enz.

TELETEKST

Wanneer teletekst beschikbaar is:

Druk op TEXT om de teletekst op te roepen.

Druk op HOLD om de teletekst pagina vast te houden

Druk op INDEX om naar de index pagina te gaan.

Druk op SIZE om de lettergrootte te wijzigen.

Druk op REVEAL om verborgen tekst op te roepen.

Druk op SUBPAGE om naar een subpagina te gaan.

VOORKEURLIJST

Druk op FAV om de voorkeuzenderlijst op te roepen.

Gebruik de navigatietoetsen (UP/DOWN) om de gewenste zender te kiezen en druk op OK om ernaar te kijken.

SNELLE SELECTIE

Druk op OK om de zenderlijst op te roepen.

Gebruik de navigatietoetsen (UP/DOWN) om de gewenste zender te kiezen en druk op OK om ernaar te kijken.

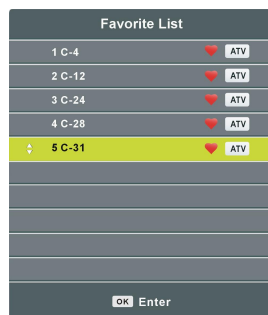

MEDIA AF SPELEN

- Steek de USB geheugenapparaat in de USB1 poort.
- Druk op de TV/AV knop op het apparaat of op de afstandsbediening om dit apparaat op Mediamodus te schakelen.
- Druk op de VERLATEN knop op de afstandsbediening om terug te keren naar de vorige menupagina.

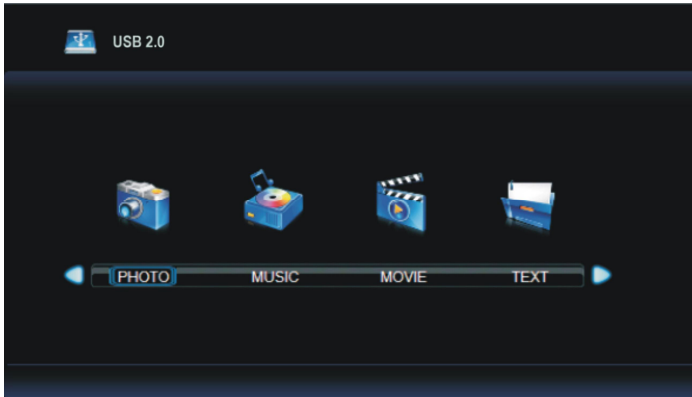

1. FOTO'S

- Druk op de LINKSE of RECHTSE navigatieknop om een FOTO item te selecteren.
- Druk op de OK knop om het te openen en druk op de LINKSE of RECHTSE navigatieknop om de gewenste disk te selecteren.
- Druk op de OK knop om het te openen en gebruik de navigatieknoppen om de gewenste folder te selecteren.
- Druk op de OK knop om het te openen en gebruik de navigatieknoppen om het gewenste Fotobestand te selecteren.



- Druk op de RODE knop om een dialogovenster te openen en druk op de LINKSE of RECHTSE navigatieknop om het item al dan niet te wissen.
- Druk op de OK knop om het gemarkeerde bestand af te spelen.

Tijdens normale weergave van FOTO'S:

- Druk op de DISPLAY knop op de afstandsbediening om de taakbalk te openen/verbergen.

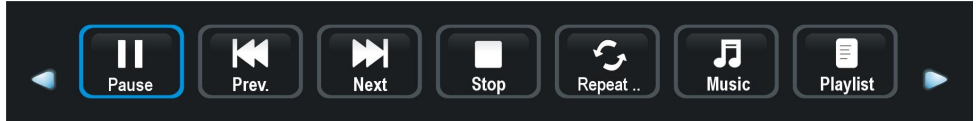

- Druk op de LINKSE/RECHTSE navigatieknop om de gewenste optie te selecteren en druk ter bevestiging op de ENTER knop.
- Druk op de ►► knop om het afspelen te pauzeren/starten.
- Druk op de ◀◀ / ▶▶ knop om het vorige/volgende bestand af te spelen.
- Druk op de ■ knop om het afspelen te stoppen.

2. MUZIEK

- Druk op de LINKSE of RECHTSE navigatieknop om een MUZIEK item te selecteren.
- Druk op de OK knop om het te openen en druk op de LINKSE of RECHTSE navigatieknop om de gewenste disk te selecteren.
- Druk op de OK knop om het te openen en gebruik de navigatieknoppen om de gewenste folder te selecteren.
- Druk op de OK knop om het te openen en gebruik de navigatieknoppen om het gewenste Muziekbestand te selecteren.



- Druk op de RODE knop om een dialogvenster te openen en druk op de LINKSE of RECHTSE navigatieknop om het item al dan niet te wissen.
- Druk op de OK toets om het gemarkeerde bestand af te spelen.

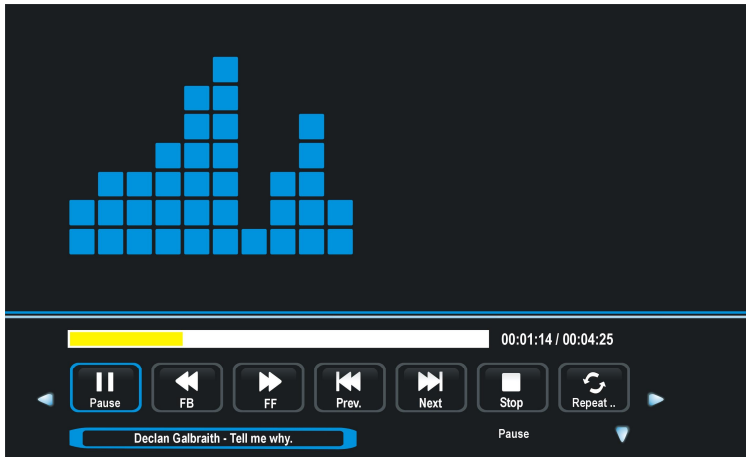

Tijdens normaal afspelen van MUZIEK:

- Druk op de LINKSE/RECHTSE navigatieknop om de gewenste optie te selecteren in de taakbalk en druk ter bevestiging op de OK knop.
- Druk op de ►|| knop om het afspelen te pauzeren/starten.
- Druk op de ◀◀ / ▶▶ knop om terug/vooruit te spoelen.
- Druk op de ◀◀◀ / ▶▶▶ knop om het vorige/volgende bestand af te spelen.
- Druk op de ■ knop om het afspelen te stoppen.

3. FILM

- Druk op de LINKSE of RECHTSE navigatieknop om een FILM item te selecteren.
- Druk op de OK knop om het te openen en druk op de LINKSE of RECHTSE navigatieknop om de gewenste disk te selecteren.
- Druk op de OK knop om het te openen en gebruik de navigatieknoppen om de gewenste folder te selecteren.
- Druk op de OK knop om het te openen en gebruik de navigatieknoppen om het gewenste Filmbestand te selecteren.

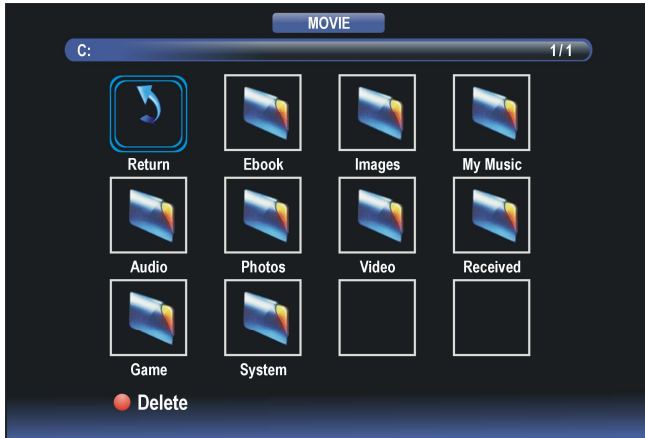

- Druk op de RODE knop om een dialoogvenster te openen en druk op de LINKSE of RECHTSE navigatieknop om het item al dan niet te wissen.
- Druk op de OK toets om het gemarkeerde bestand af te spelen.

Tijdens normale weergave van FILMS:

- Druk op de DISPLAY knop op de afstandsbediening om de taakbalk te openen/verbergen.

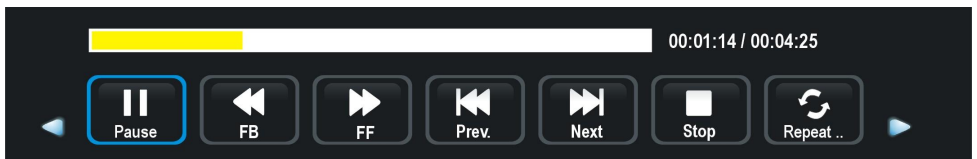

- Druk op de LINKSE/RECHTSE navigatieknop om de gewenste optie te selecteren in de taakbalk en druk ter bevestiging op de OK knop.
- Druk op de || knop om het afspelen te pauzeren/starten.
- Druk op de << / >> knop om terug/vooruit te spoelen.
- Druk op de <<< / >>> knop om het vorige/volgende bestand af te spelen.
- Druk op de ■ knop om het afspelen te stoppen.

4. TEKST

- Druk op de LINKSE of RECHTSE navigatieknop om het TEKST item te selecteren.
- Druk op de OK knop om het te openen en druk op de LINKSE of RECHTSE navigatieknop om de gewenste disk te selecteren.
- Druk op de OK knop om het te openen en gebruik de navigatieknoppen om de gewenste folder te selecteren.
- Druk op de OK knop om het te openen en gebruik de navigatieknoppen om het gewenste Tekstbestand te selecteren.
- Druk op de RODE knop om een dialogvenster te openen, en druk op de LINKSE of RECHTSE knop om het item al dan niet te wissen.
- Druk op de OK knop om het gemarkeerde bestand af te spelen.

Tijdens normale weergave van TEKST:

- Druk op de DISPLAY knop op de afstandsbediening om de taakbalk te openen/verbergen.

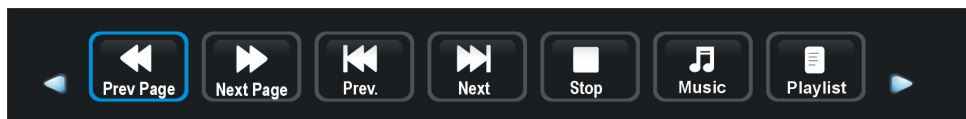

- Druk op de LINKSE/RECHTSE navigatieknop om de gewenste optie te selecteren in de taakbalk en druk ter bevestiging op de ENTER knop.
- Druk op de ◀◀ / ▶▶ knop om de vorige/volgende pagina weer te geven.
- Druk op de ◀◀◀ / ▶▶▶ knop om het vorige/volgende bestand af te spelen.
- Druk op de ■ knop om het afspelen te stoppen.

OPMERKING: Zorg ervoor het correcte icoontje in het hoofdmenu van MEDIA AFSPELEN te selecteren om uw multimediatekstbestanden af te kunnen spelen. D.w.z., u kunt alleen Fotobestanden weergeven in het FOTO item, muziekbestanden in het MUZIEK item, enz.

HOOFDMENU

- Dit toestel beschikt over verschillende instelmenues. Eens de instellingen gedaan blijven deze in het geheugen en zorgen er aldus voor dat het toestel steeds onder dezelfde condities functioneert.
- De instellingen blijven in het geheugen (zelfs als het toestel in stand-by gezet wordt) totdat u ze terug wijzigt.

Algemene procedure voor de instellingen

- Druk op MENU om in het hoofdmenu te gaan.
- Gebruik de LINKSE/RECHTSE navigatietoetsen om een submenu te selecteren.
- Gebruik de UP/DOWN navigatietoetsen om een optie in de lijst te selecteren.
- Druk op OK of RECHTSE navigatietoets om in het submenu te gaan.
- Gebruik de navigatietoetsen om de gewenste waarde in te stellen en druk op OK om te bevestigen.
- Druk op MENU om terug te gaan naar het vorig menu.
- Druk op EXIT om het menu te verlaten.

TV MODUS

Druk op TV/AV om de TV modus te selecteren.

1. ZENDERS



1.1 Automatisch afstemmen

Gebruik de UP/DOWN navigatietoetsen om dit item aan te duiden en druk op OK om het automatisch afstemmen te starten.

1.2 Handmatig afstemmen

- Gebruik de UP/DOWN navigatietoetsen om dit item aan te duiden en druk op OK om in het menu te gaan.
- Gebruik de UP/DOWN navigatietoetsen om de tweede optie te kiezen.
- Gebruik de LINKSE/RECHTSE navigatietoetsen om de regeling te beginnen.

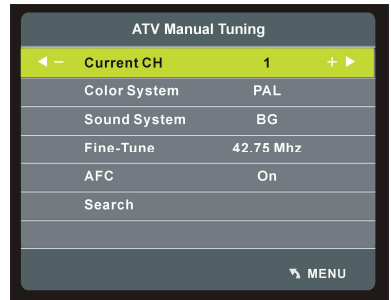

1.3 Zenderlijst bewerken

- Gebruik de UP/DOWN navigatietoetsen om dit item aan te duiden en druk op OK om in het menu te gaan.

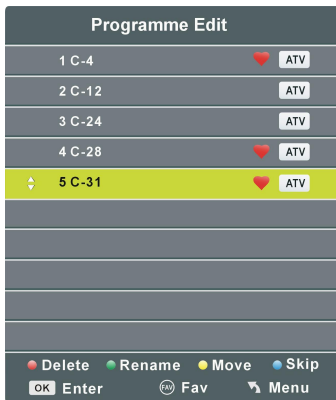

- Druk op ROOD om de zender te verwijderen.
- Druk op GROEN om in het menu voor naamverandering te komen. Gebruik UP/DOWN om de waarden in te stellen; gebruik LINKS/RECHTS om de cursor te verplaatsen.
- Druk op GEEL om in het menu voor zenderverplaatsing te komen. Gebruik UP/DOWN om de gewenste positie aan te duiden en druk op GEEL om de zender te verplaatsen.
- Druk op BLAUW om de zender over te slaan.
- Druk op FAV om de zender als een voorkeuzender aan te duiden of druk opnieuw op FAV om er terug een gewone zender van te maken.

2. BEELD

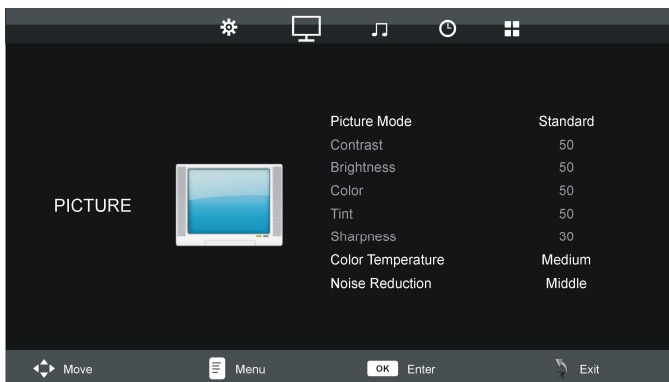

2.1 Beeldmodus

Beschikbare opties: gebruiker, dynamisch, standaard, zacht.

OPMERKING: de instellingen van contrast, helderheid, kleur, tint en scherpte zijn beschikbaar als 'gebruiker' is gekozen.

2.2 Contrast

De waarde van het contrast kan ingesteld worden tussen 0-100.

2.3 Helderheid

De waarde van de helderheid kan ingesteld worden tussen 0-100.

2.4 Kleur

De waarde van de kleur kan ingesteld worden tussen 0-100.

2.5 Tint

De waarde van de tint kan ingesteld worden tussen 0-100.

OPMERKING: dit is alleen beschikbaar bij NTSC systeem.

2.6 Scherpte

De waarde van de scherpte kan ingesteld worden tussen 0-100.

2.7 Kleurtemperatuur

Gebruik dit om de kleurtemperatuur naar wens in te stellen.

Beschikbare opties: medium, koel, warm.

2.8 Ruisonderdrukking

Beschikbare opties: uit, laag, gemiddeld, hoog.

3. GELUID

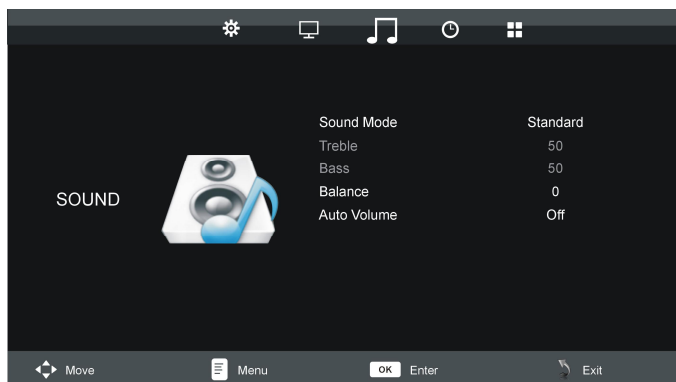

3.1 Geluidmodus

Beschikbare opties: standaard, muziek, film, sport, gebruiker.

OPMERKING: de instellingen van hoge en lage tonen is mogelijk als 'gebruiker' is gekozen.

3.2 Hoge tonen

De waarde van de hoge tonen kan ingesteld worden tussen 0-100.

3.3 Lage tonen

De waarde van de lage tonen kan ingesteld worden tussen 0-100.

3.4 Balans

Om het uitgangsniveau tussen linker en rechter luidsprekers in te stellen van -50 tot 50.

3.5 Automatisch volume

Om het automatisch volume in of uit te schakelen.

4. TIJD

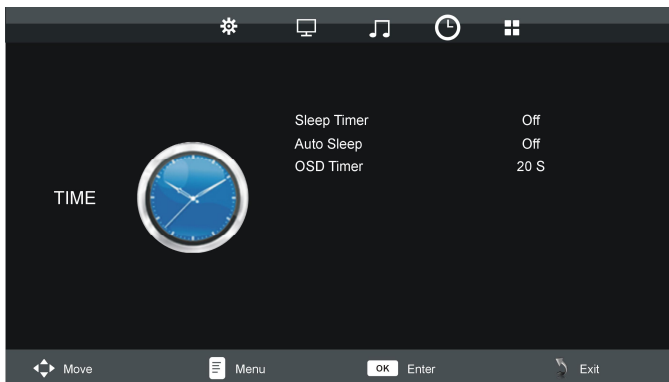

4.1 Sleep timer

Om de tijd in te stellen waarna het toestel automatisch in stand-by gaat.

Mogelijke opties: uit, 10/20/30/60/90/120/180/240 min

4.2 Automatische stand-by

Om de automatische stand-by duur in te stellen.

Mogelijke opties: uit, 3 uur, 4 uur, 5 uur.

4.3 OSD timer

Om in te stellen hoe lang het OSD op het scherm verschijnt.

Mogelijke opties: 5/10/15/20/25/30 seconden.

5. OPTIES

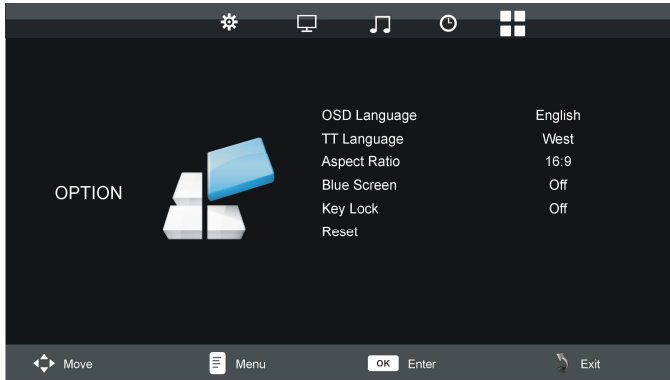

5.1 OSD taal

Om de taal van OSD in te stellen.

5.2 Teletekst taal

Om de taal van teletekst in te stellen.

5.3 Beeldverhouding

Beschikbare opties: auto, 4:3, 16:9, Zoom1, Zoom2, PAL+

OPMERKING: dit kan volgens het beschikbaar signaal soms niet instelbaar zijn.

5.4 Blauw scherm

Om de blauwe achtergrond in of uit te schakelen. Het scherm wordt blauw in geval van geen of een zeer zwak signaal, als deze functie ingeschakeld is.

5.5 Toetsblokkering

Druk op OK om de toetsblokkering in of uit te schakelen.

5.6 Reset

Om de instellingen terug op de fabriekswaarden te brengen.

AV EN OVERIGE MODI

- Druk op de TV/AV toets om de gewenste ingangsbron te selecteren.

- Voor het gebruik van de menu's BEELD, GELUID, TIJD en OPTIES, refereer naar het deel betreffende de bediening van de TV.

PC MODUS

- Schakel de computer en de TV in.
- Sluit de computer aan via een VGA kabel.
- Druk op de TV/AV toets om PC modus te selecteren.
- Druk op MENU om in het hoofdmenu te komen en gebruik de LINKSE/RECHTSE navigatietoetsen om SCHERM aan te duiden.



- Gebruik UP/DOWN navigatietoetsen om de gewenste optie te kiezen en druk op OK om in het submenu te gaan.
- Gebruik de LINKSE/RECHTSE navigatietoetsen om de waarde in te stellen.

Automatische instelling

Om het scherm automatisch in te stellen.

Horizontale positie

Om de waarde van de horizontale positie in te stellen tussen 0-100.

Verticale positie

Om de waarde van de verticale positie in te stellen tussen 0-100.

Klok

Om de waarde van de klok in te stellen tussen 0-100.

Fase

Om de waarde van de fase in te stellen tussen 0-100.

OPMERKING: het beeld is onstabiel als deze waarde niet goed is ingesteld.

- Voor het gebruik van de menu's BEELD, GELUID, TIJD en OPTIES, refereer naar het deel betreffende de bediening van de TV.

ONDERHOUD

- Schakel het toestel in stand-by en trek de stekker uit het stopcontact alvorens het toestel te onderhouden.
- Reinig met een droog en zacht doekje.
- Als de behuizing erg vuil is, gebruik een doekje dat ondergedompeld is in een water/zeep oplossing en voldoende is uitgewrongen. Gebruik daarna opnieuw een droog doekje.
- Gebruik nooit alcohol, benzine, thinner, een reinigingsmiddel of andere chemicaliën. Gebruik ook geen spuitbus op stof te verwijderen.

MONTAGE TEGEN EEN MUUR

- Contacteer een professionele installateur om de TV aan de muur te bevestigen. Wij zijn niet verantwoordelijk voor schade aan het toestel of kwetsuren aan uzelf indien u zelf de TV aan de muur monteert.
- Monteer de TV niet aan de muur terwijl deze aanstaat. Dit kan een elektrische schok veroorzaken.
- Gebruik standaard M4*10mm schroeven (4 stuks) om de TV te bevestigen.

Achterzijde van uw TV

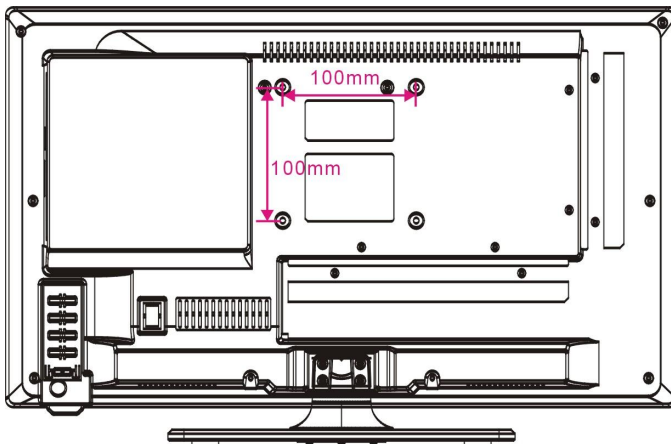

INSTALLATIE VAN DE VOET

Bij uw toestel wordt een aparte voet meegeleverd. Gelieve de volgende instructies te volgen voor het monteren van de voet alvorens de TV in gebruik te nemen.

Stap 1

Plaats de TV met het beeld omlaag op een zachte doek of een kussen om paneelbeschadiging te voorkomen.

Stap 2

Stem de Steun af op de onderkant van de TV.

Stap 3

Draai de meegeleverde schroeven vast met een schroevendraaier.

OPMERKING:

- Haal altijd de stekker uit het stopcontact voordat u de TV steun installeert of verwijdert.
- Vraag anderen om hulp wanneer u de TV steun installeert of verwijdert.

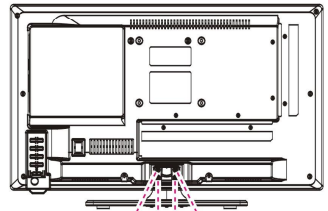
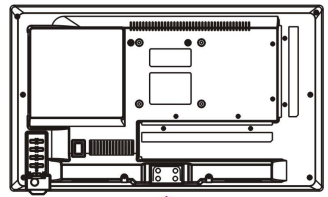
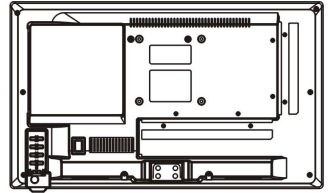

SPECIFICATIES

Scherf	18.5 inch LED TV
Resoutie	1366×768
Pixelgrootte	0.1(H)×0.3(V)mm
Luminantie	200 cd/m2
Contrastverhouding	1000:1
Beeldschermverhouding	16:9
Reactietijd	9 ms
Kijkhoek	176(H)/176(V)
Zichtbaar bereik	409.8(H)×230.4(V)mm
Levensduur	30,000 uur
MULTIMEDIA WEERGAVE FORMATEN (TV MODUS) USB1	Film: AVI, MP4, TS, MPG, MKV/MOV, DAT, VOB, RM/RMVB
	Muziek: MP3, AAC
	Foto: JPG/JPEG, BMP, PNG
	Tekst: TXT
MULTIMEDIA WEERGAVE FORMATEN (DVD MODUS) USB2	Film: MPEG-1, MPEG-2, MPEG-4
	Muziek: WMA
	Foto: JPEG
Ondersteunde discs	DVD/CD/CDR/CDRW/DVD-R/DVD+R/ DVD-RW/DVD+RW/VCD/SVCD
VOEDING	AC adapter (normaal DC 12 V  2.5A)
VERBRUIK	<30W
GEBRUIKSTEMPERATUUR	-5°C tot 45°C
AFMETINGEN	437(B) x 175(D) x 293(H) mm
GEWICHT	Ongeveer 2.8 Kg

Specificaties kunnen zonder voorafgaande verwittiging gewijzigd worden.

IN GEVAL VAN PROBLEMEN

Gebruik onderstaande lijst voor het oplossen van mogelijke problemen.

Probleem (ALGEMEEN)	OPLOSSING
Geen voeding	Stop de stekker stevig in het stopcontact.
Geen beeld	Controleer of alles goed is aangesloten.
Geen geluid Vervormd geluid	Controleer of alles goed is aangesloten Controleer of de ingangselectie van de TV en het stereo systeem overeenkomen. Regel het volume met de VOL+/VOL- toetsen
Er kunnen geen functies met de afstandsbediening uitgevoerd worden	Controleer of de batterijen juist zijn aangebracht (polariteit) Vervang de batterijen Richt de afstandsbediening naar de infrarood ontvanger van het toestel Gebruik de afstandsbediening op geen grotere afstand dan zes meter Verwijder voorwerpen tussen de afstandsbediening en het toestel.
Geen enkele toetsbediening (op het toestel of afstandbediening) heeft effect	Ontkoppel de stroomadapter en sluit hem terug aan (het toestel kan mogelijk niet goed werken door bliksem, statische elektriciteit of andere factoren).
Probleem (TV)	Oplossing
Geen of slecht beeld	Regel de antenne of gebruik een buitenantenne. Plaats het toestel naast een raam (in een gebouw) Verwijder voorwerpen die interferentie kunnen veroorzaken Voer terug automatisch afstemmen uit Probeer een andere zender
Geen of slecht geluid	Controleer de audio instellingen Druk op MUTE om de geluidsonderdrukking uit te schakelen Trek de hoofdtelefoon uit het toestel
Ruis of andere storing	Naburige elektronische apparatuur veroorzaakt interferentie. Verplaats het toestel of de andere apparatuur.

IN GEVAL VAN PROBLEMEN

Probleem (DVD)	Oplossing
Weergave start niet, zelfs niet na selectie van de titel	Controleer of de regionale code overeenkomt
De initieel ingestelde talen voor audio en ondertitels zijn niet bruikbaar	De initieel ingestelde talen zijn niet beschikbaar op de disc, alleen die op de disc kunnen gebruikt worden.
Geen ondertitels	Ondertitels zijn alleen mogelijk bij discs die er over beschikken. Volg de instructies om de ondertitels op te roepen.
Andere gesproken talen of talen voor ondertitels kunnen niet geselecteerd worden	Er kan geen andere taal gekozen worden als de disc slechts over één taal beschikt. Bij sommige discs kan de andere taal niet gekozen worden via de TAAL of ONDERTITELS toetsen. Probeer een selectie te maken via het DVD menu
De hoek kan niet gewijzigd worden	Deze functie is afhankelijk van de software. Zelfs al heeft een disc deze functie, dan kan die slechts bij bepaalde scènes gebruikt worden.
Paswoord voor instellen van de ouderlijke controle vergeten	Consulteer uw verkoper
Probleem (Video CD)	Oplossing
Geen menu weergave	Deze functie werkt alleen met Video CD's voorzien van playback control
Probleem (USB)	Oplossing
Toestel herkent mijn USB-sleutel of externe harde schijf niet wanneer aangesloten op de USB ingang	Lees de instructie betreffende het gebruik van USB met dit apparaat. Dit toestel is getest met de meest voorkomende Flash memory cards (USB en MP3 spelers) en harde schijven (muziek/videospelers met HDD). Mogelijk is dit toestel niet compatibel met externe harde schijven met eigen voeding.

Regionale code

Alle DVD discs beschikken over een regionale code. Deze speler beschikt over regionale code 2 die niet gewijzigd kan worden. Dit in overeenkomst met de patenten van DVD.

De regionale code van de DVD speler is



SALORA

INSTRUCTION MANUAL



Read all of the instructions before using this TV and keep the instruction manual in a safe place for future reference.

IMPORTANT INSTRUCTIONS

Safety information

CAUTION:

DVD/VIDEO CD/CD PLAYER IS A CLASS 1 LASER PRODUCT. HOWEVER THIS DVD/VIDEO CD/CD PLAYER USES A VISIBLE LASER BEAM WHICH COULD CAUSE HAZARDOUS RADIATION EXPOSURE IF DIRECTED. BE SURE TO OPERATE THE DVD/VIDEO CD/CD PLAYER CORRECTLY AS INSTRUCTED.

WHEN THIS DVD/VIDEO CD/CD PLAYER IS PLUGGED TO THE WALL OUTLET, DO NOT PLACE YOUR EYES CLOSE TO THE OPENING OF THE DISC TRAY AND OTHER OPENINGS TO LOOK INTO THE INSIDE OF THIS PLAYER.

USE OF CONTROLS OR ADJUSTMENTS OR PERFORMANCE OF PROCEDURES OTHER THAN THOSE SPECIFIED HEREIN MAY RESULT IN HAZARDOUS RADIATION EXPOSURE.

DO NOT OPEN COVERS AND REPAIR YOURSELF. REFER SERVICING TO QUALIFIED PERSONNEL.

WARNING:

- TO PREVENT FIRE OR SHOCK HAZARD. DO NOT USE THIS POWER CORD WITH AN EXTENSION CORD, RECEPTACLE OR OTHER OUTLET UNLESS THE BLADES CAN BE FULLY INSERTED TO PREVENT BLADE EXPOSURE.

- TO PREVENT FIRE OR SHOCK HAZARD. DO NOT EXPOSE THIS APPLIANCE TO RAIN OR MOISTURE.

CAUTION - LASER RADIATION WHEN OPEN, DO NOT STARE INTO BEAM.
VENTILATION WARNING - THE NORMAL VENTILATION OF THE PRODUCT SHALL NOT BE IMPEDED FOR INTENDED USE.



The lightning flash and arrow head within the triangle is a warning sign alerting you of "dangerous voltage" inside the product.

CAUTION

RISK OF ELECTRIC SHOCK
DO NOT OPEN

CAUTION: TO REDUCE THE RISK OF ELECTRIC SHOCK. DO NOT REMOVE COVER (OR BACK). NO USER SERVICEABLE PARTS INSIDE. REFER SERVICING TO QUALIFIED SERVICE PERSONNEL.



The exclamation point within the triangle is a warning sign alerting you of important instructions accompanying the product.

Always follow basic safety precautions when using electrical products, especially when children are present.

WARNING: To avoid the risk of electrical shock, make sure the product is unplugged from the electrical outlet before relocating, servicing, or cleaning it.

Read all instructions before using

- Do not use this product near water.
- Install the product in accordance with the operating instructions.
- Do not set the product near heat sources, such as radiators, heat registers, stoves, or other apparatus (including amplifiers) that produce heat.
- Protect the power cord from being walked on or pinched, particularly at plugs, convenience receptacles, and the point where they exit the product.
- Where the MAINS plug or an appliance coupler is used as the disconnect device, the disconnect device shall remain readily operable.
- Unplug the product during lightning storms or when unused for long periods of time.
- The product shall not be exposed to dripping or splashing and that no objects filled with liquids, such as vases, shall be placed on the product.
- Do not place in or expose the product to direct sunlight, extreme heat, humid or dusty locations.
- Never operate this product if it has a damaged power cord or plug, do not work properly, has been dropped, damaged, or exposed to moisture, water, or other liquids.
- Do not attempt to examine or repair this product yourself; take the product to a service center for inspection and repair.
- Keep magnetic objects such as speakers, at a distance from the player.



LASER SAFETY

This set employs an optical laser beam system in the CD mechanism designed with built-in safeguards. Do not attempt to disassemble. Exposure to this invisible laser light beam may be harmful to the human eye. This is a Class-1 laser product. Use of controls, adjustments or procedures other than those specified herein may result in hazardous laser light beam exposure. This compact disc player should not be adjusted or repaired by anyone except qualified service personnel. The laser mechanism in the set corresponds to the stylus (needle) of a record player. Although this product uses a laser pick-up lens, it is completely safe when operated according to directions.

NOTE: The manufacturer is not responsible for any radio or TV interference caused by unauthorized modifications. Such modifications could void the user's authority to operate the equipment.

- 1) Operate turning controls and switches as instructed in the manual.
- 2) Before turning on the power for the first time, make sure that the adaptor is properly installed.
- 3) Store your discs in a cool area to avoid damage from heat.

Battery Handling and Usage

- Keep batteries away from children and pets. Only adults should handle batteries.
- Never throw batteries into a fire or expose them to fire or other heat sources.
- Follow the battery safety and usage instructions.

DISC Handling and Maintenance

Handling precautions

- Hold the disc by the edges so the surface will not be soiled with fingerprints. Fingerprints, dirt and scratches can cause skipping and distortion.
- Do not write on the label side with a ball-point pen or other writing utensils.
- Do not use record cleaning sprays, benzine, thinner, static electricity prevention liquids.
- Be careful not to drop or bend the disc.
- Do not install more than 1 disc on the disc compartment.
- Do not try to close the disc cover when the disc is not installed properly.
- Be sure to store the disc in its exclusive case when not in use.

If the surface is soiled

Wipe gently with a soft, damp (water only) cloth.

When wiping discs, always move the cloth from the center hole toward the outside, which will not cause distortion. (If you wipe the discs using a circular motion, circular scratches are likely to occur, which will cause distortion.)

If the disc is brought from a cold to a warm environment, moisture may form on the disc.

Wipe this moisture off with a soft, dry, lint-free cloth before using the disc.

Improper disc storage

You can damage discs if you store them in the following places:

- Areas exposed to direct sunlight
- Humid or dusty areas
- Areas directly exposed to a heat outlet or heating appliance

ACCESSORIES

Instruction Manual.....	1
Remote Control.....	1
AC Adaptor.....	1

All the pictures in this manual are just for your reference, appearance and display should subject to the final product.

TABLE OF CONTENTS

GETTING STARTED

IMPORTANT INSTRUCTIONS.....	1-3
ACCESSORIES.....	3
FEATURES.....	5
GENERAL PARTS.....	6-7
REMOTE CONTROL.....	8-9
REMOTE CONTROL PREPARATION.....	10
BASIC CONNECTION.....	11-15

OPERATIONS

BASIC OPERATIONS.....	16-30
DVD.....	16-23
TV.....	24-30
MAIN MENU.....	31-36
TV MODE.....	31-35
AV AND OTHER MODES.....	35
PC MODE.....	36

FOR REFERENCE

MAINTENANCE.....	37
WALL MOUNTING.....	37
STAND INSTALLATION.....	38
SPECIFICATIONS.....	39
TROUBLESHOOTING.....	40-41
REGION CODE SETTING.....	41

FEATURES

18.5" TFT DISPLAY

This player has a built-in 18.5" TFT display window to provide clear vision and low radiation.

WITH BUILT-IN DVD PLAYER

SUPPORT AUTO TV SCANNING

SUPPORT TELETEXT (EUROPE) FUNCTION

SUPPORT USB MULTIMEDIA PLAYBACK

SUPPORT MULTI-LANGUAGES ON SCREEN DISPLAY

SUPPORT FULL FUNCTION REMOTE CONTROL

SUPPORT CVBS, AUDIO R/L, HDMI, SCART, PC AUDIO, VGA AND YPBPR INPUT

SUPPORT EARPHONE, AV OUT (DVD) OUTPUT

WITH DETACHABLE STAND HOLDER

WITH EXTERNAL ANTENNA JACK

WITH BUILT-IN SPEAKERS

WITH NOISE REDUCTION FUNCTION

GENERAL PARTS

MAIN UNIT

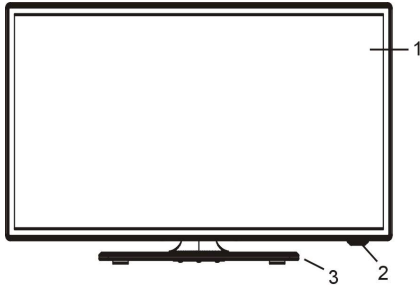

1. TFT display screen
2. Remote control sensor \ Power indicator- In standby mode the indicator light will display red color; when switching on the unit the indicator light will display blue color.
3. Stand holder
4. VOL +/- button- To increase/decrease the volume level or move left/right.
5. CH +/- button- To select next/previous channel or move up/down.
6. MENU button- To enter menu setting page.
7. TV/AV button- To select the input source.
8. ▶| - To play or pause playing.
9. ▲ - To enter/eject a disc.
10. POWER button - To switch ON/OFF the TV.

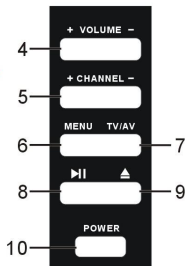
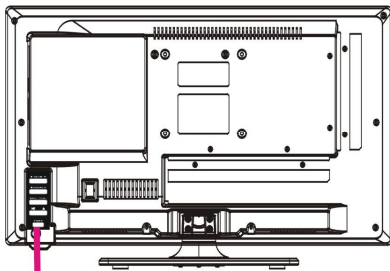

GENERAL PARTS

MAIN UNIT

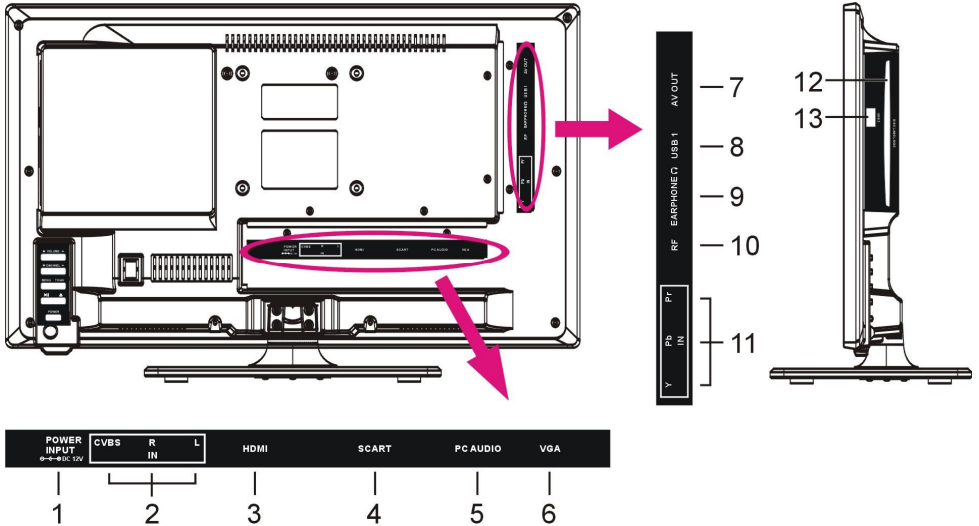

1. Power input
2. CVBS and AUDIO L/R input terminals
3. HDMI input terminal
4. SCART input terminal
5. PC AUDIO input terminal
6. VGA input terminal
7. AV output terminal (DVD mode only)
8. USB1 slot - For multimedia playback in TV mode.
9. EARPHONE output terminal
10. RF input jack – To connect the antenna.
11. Y / Pb / Pr input terminals
12. Disc slot-To insert a disc according to the silk screen on the side of this slot.
13. USB2 slot-For multimedia playback in DVD mode.

REMOTE CONTROL

1. **POWER:** To set the unit in standby mode; press it again to switch it on.
2. **AUTO:** To adjust the screen automatically (PC/VGA);
▲ : To open or close the disc compartment (DVD).
3. **RED button (TV)**
PROG: To enter program menu page (DVD).
4. **GREEN button (TV)**
INTRO: To scan current played CD.
5. **BLUE button (TV)**
A-B: To repeat playing between two specific points (DVD).
6. **YELLOW button (TV)**
REPEAT: To repeat playing chapter or title (for DVD only) or track (for VCD/CD only).
7. **ASPECT:** Press this button repeatedly to select desired aspect ratio of screen.
8. **TEXT:** To display the TELETEXT.
9. **FAV:** To display the favorite channel list (TV);
GOTO: To play from a certain point (DVD).
10. **HOLD:** To hold the TELETEXT.
11. **REVEAL:** To hide TELETEXT, or display hidden characters (TV);
ANGLE: To display the angle number and change angle (DVD).
12. **SUBTITLE:** To display the available subtitle (TV);
D.SUB: To display the subtitle (DVD).
13. **SUBPAGE:** To enter the sub-page of TELETEXT (TV);
ZOOM: To enlarge/shrink the pictures (DVD).
14. **SIZE:** To switch TELETEXT size (TV);
TITLE: To display the title of current played disc (DVD).
15. **INDEX:** To display the index (TV);
D.MENU: To display the menu of current played disc (DVD).

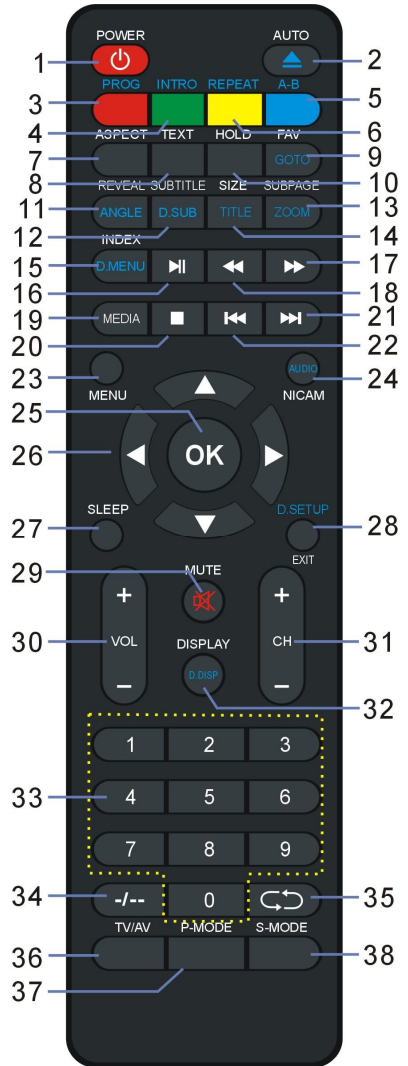

REMOTE CONTROL

16. **▶|** : To play or pause playing.
17. **▶▶** : To move fast forward.
18. **◀◀** : To move fast backward.
19. **MEDIA**: Switch this unit among DISC/USB/CARD playback (DVD).
20. **■** : To stop playing.
21. **▶▶▶** : To play next chapter.
22. **◀◀◀** : To play previous chapter.
23. **MENU**: To display the main menu. Press it again to return to previous menu page.
24. **NICAM**: To switch the soundtrack (TV).
AUDIO: To select different soundtrack (DVD).
25. **OK**: To confirm selection.
26. **▲/▼/◀/▶**: Navigation buttons
27. **SLEEP**: To set the sleep time as desired.
28. **EXIT**: To exit menu page (TV);
D.SETUP: To enter DVD setup menu page (DVD).
29. **MUTE**: To mute the sound.
30. **VOL +/-**: To turn up/down the volume.
31. **CH +/-**: To play the next/previous channel.
32. **DISPLAY**: To display information of current program (TV);
D.DISP: To display the information of current played disc (DVD).
33. **NUMERIC BUTTONS (0-9)**: To input the number information, such as channel number and so on.
34. **-/--**: To switch the digit when selecting desired channel.
35. **↶** : To return to previous channel or input source.
36. **TV/AV**: To display the input source list.
37. **P-MODE**: To switch the picture mode.
38. **S-MODE**: To switch the sound mode.

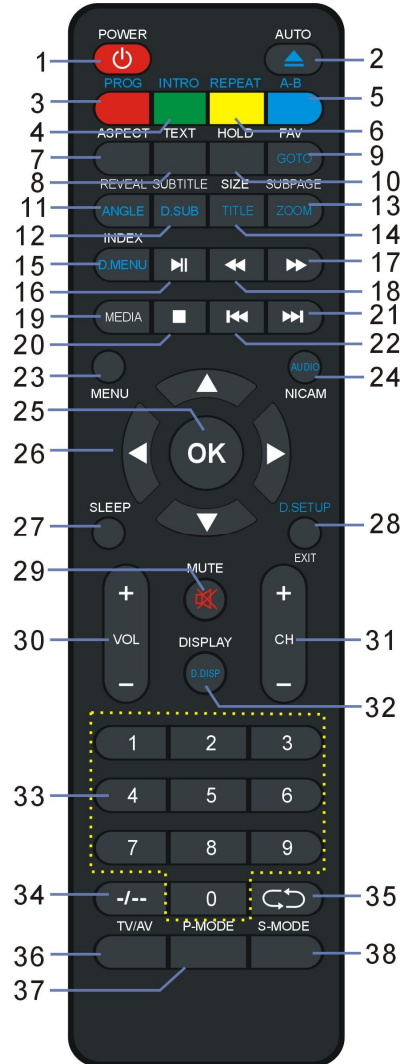

REMOTE CONTROL PREPARATION

BATTERY INSTALLATION

Install the batteries as the following pictures. Be sure + and – terminals are positioned as indicated in the battery compartment (Fig1).

SERVICE LIFE OF BATTERIES

- The batteries normally last for one year although this depends on how often the remote control is used.
- If the remote control fails to work even when it is operated near the player, replace the batteries.
- Use two size AAA dry batteries.

NOTE:

- Do not drop, step on or otherwise impact the remote control. This may damage the parts or lead to malfunction.
- If the remote control is not going to be used for a long time, remove the batteries.

REMOTE CONTROL OPERATION

Point the remote control from no more than about 6m from the remote control sensor and within about 60° of the front of the player (Fig2).

NOTES:

- The operating distance may vary according to the brightness of the room.
- Do not point bright light at remote control sensor.
- Do not place objects between the remote control and the remote control sensor.
- Do not use this remote control while simultaneously operating the remote control of any other equipments.

Fig1

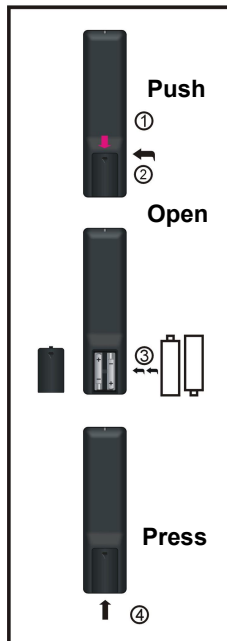
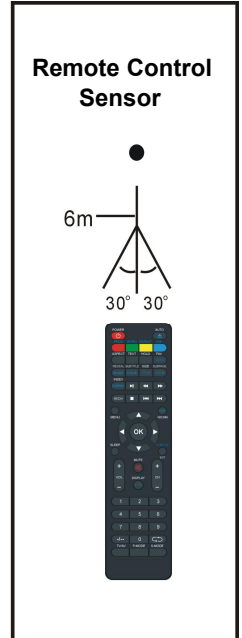

Fig2



BASIC CONNECTION

- Ensure all the cables are disconnected from the main unit before connecting to AC power source.
- Read through the instructions before connecting other equipments.

CONNECTING TO AC POWER SOURCE

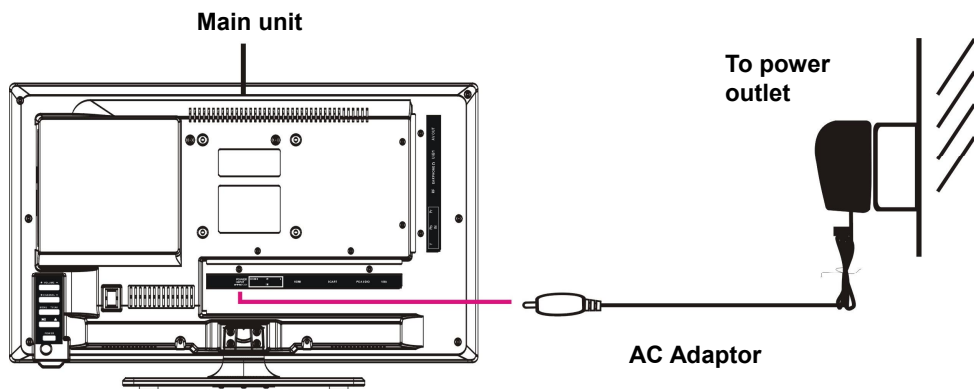

CONNECT EXTERNAL ANTENNA TO UNIT

Install external antenna into antenna jack for best picture.

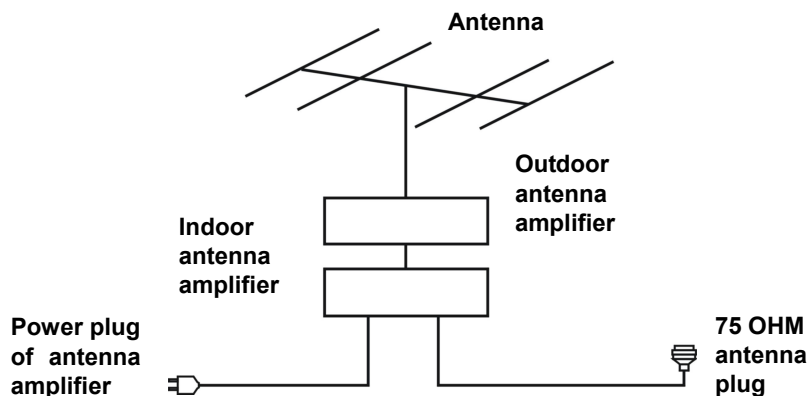

COMPOSITE AV (CVBS) CONNECTION

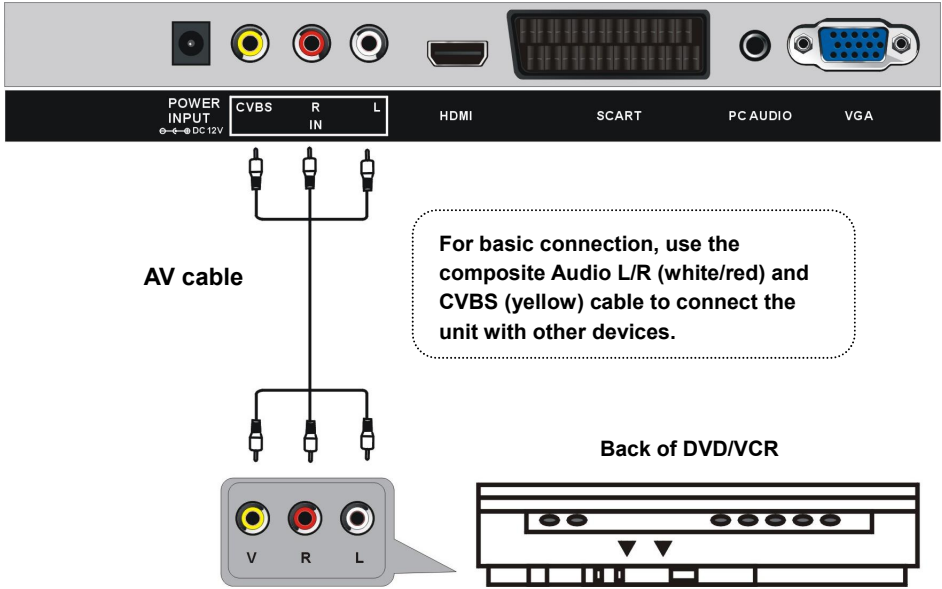

COMPONENT (YPbPr) CONNECTION

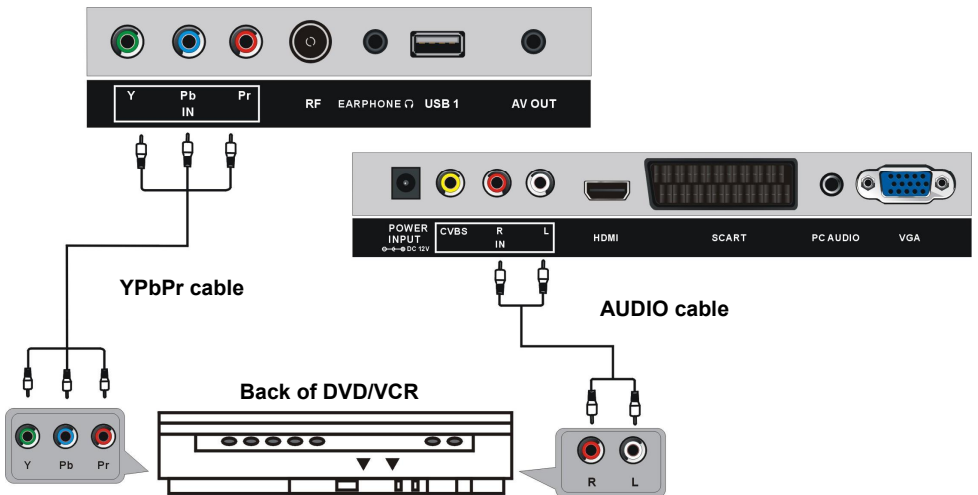

HDMI CONNECTION

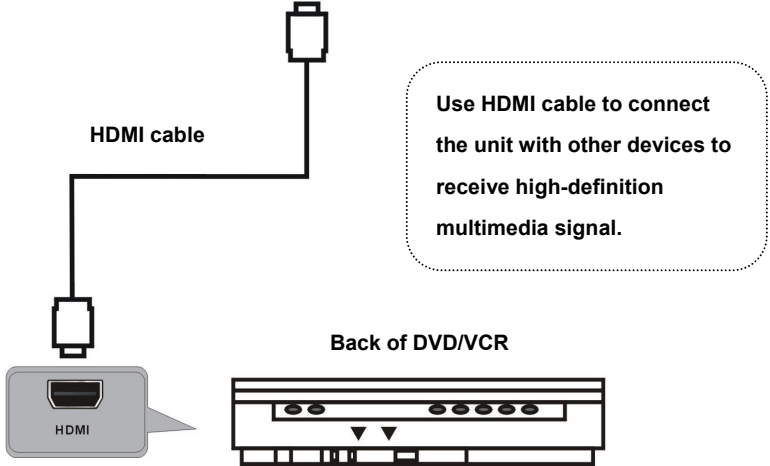
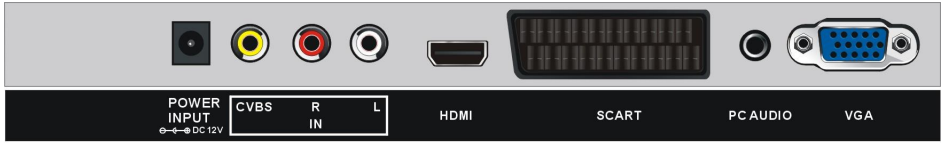

SCART CONNECTION

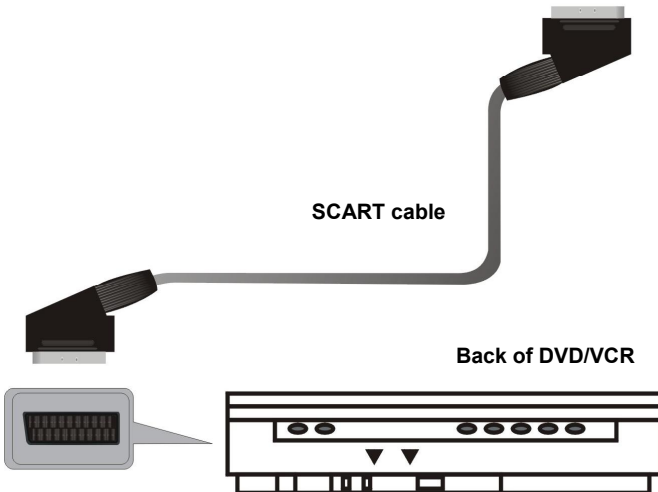

PC/VGA CONNECTION



Use VGA cable and Audio cable to connect the unit with TV or PC, and use this product as a monitor.

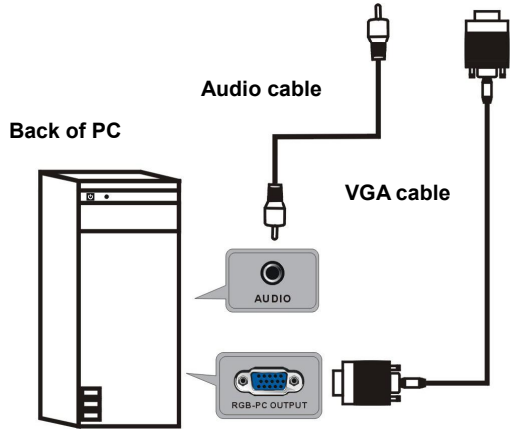

COMPOSITE AV OUT (CVBS OUTPUT FOR DVD MODE) CONNECTION

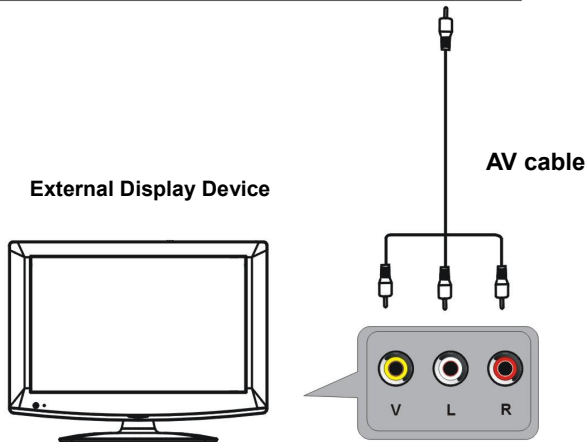
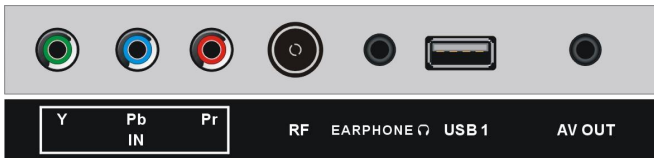

CONNECT EARPHONE TO THE UNIT

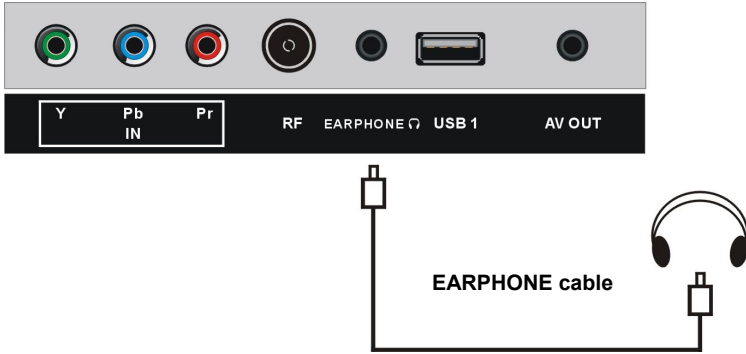

USB CONNECTION (TV)



USB CONNECTION (DVD)

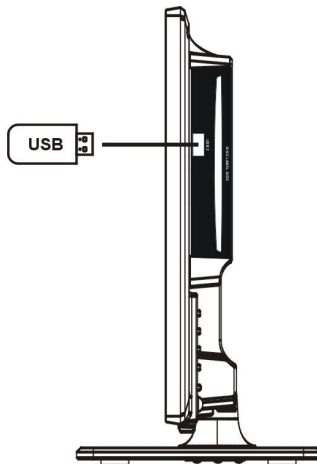

MAKE SURE ALL THE EQUIPMENTS AND AC ADAPTOR ARE CONNECTED PROPERLY AND THE UNIT IS SET IN CORRECT MODE BEFORE KINDS OF OPERATIONS.

BASIC OPERATIONS

- Press **POWER** button on the unit or remote control to power **ON** the unit (indicator will glow blue); press it again to power **OFF** (standby mode) the unit (indicator will glow red).

DVD

- Press **TV/AV** button on the unit or remote control to switch this unit to **DVD** mode.

1. Basic play

- a) Make sure the disc compartment has no disc. Place a disc into the disc compartment. Hold the disc without touching either of its surfaces, position it with the readable (mirror) side facing towards you, then the disc will automatically enter into the disc compartment; or you can press **▲** button on remote control to enter the disc into the disc compartment.
- b) Once the disc is in the disc compartment, the player starts to read the disc immediately.
- c) When a menu screen appears on the unit, press the navigation buttons or press the number buttons to select preferred track number, then press **OK** button to confirm.
- d) To stop playing and return to the menu screen, press **TITLE** or **D.MENU** button.

2. Stopping play

Press **■** (STOP) button to stop playing.

NOTE: When player is stopped, the player records the point where STOP was pressed (RESUME function). Press **▶|** (PLAY) button again, playback will resume from this point. When the tray is taken out or **■** (STOP) is pressed again, the RESUME function will be cleared.

3. Skipping ahead or backward

Skipping ahead

During playback, press **▶▶** button to skip the next chapter (DVD) or a track (Video CD/CD).

Skipping backward

During playing, press **◀◀** button to skip the previous chapter (DVD) or track (Video CD/CD).

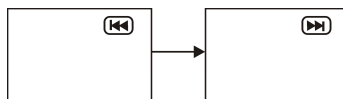

4. Fast forward/Fast backward

During playback, press ►► button or ◀◀ button to fast forward/backward.

Press ►| (PLAY) button to resume normal play.



5. Pause/play

During playback, press ►| button to pause playing, press it again to resume normal playback.

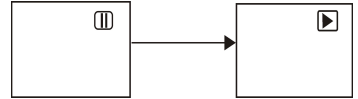

6. Music playback

a) Insert the disc which contains music files and after a few seconds, the screen will show all the folders on the disc.

b) Select the folder you want to play by the navigation buttons and press the OK button to confirm.

c) The files in this folder are displayed and select the desired song by navigation buttons, then press the ►| (PLAY) or OK button to start playback.

d) In file selecting page, press ►► or ◀◀ button to turn the current menu page to the next or previous menu page.

e) Press REPEAT button on remote control to change play mode.

- SINGLE: play one file only.
- REPEAT ONE: repeat one file.
- REP DIR: all the files in the folder will be played repeatedly.
- FOLDER: all the files in the folder will be played.

NOTE: The available repeat modes may vary for different disc.

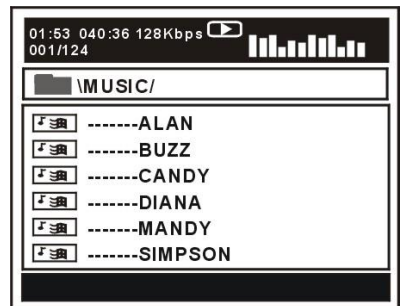

7. Movie playback

a) Insert the disc which contains movie files and after a few seconds, the screen will show all the folders on the disc.

b) Select the folder you want to play by the navigation buttons and press the OK button to confirm.

c) The files in this folder are displayed and select the desired file by navigation buttons, then press the ►| (PLAY) or OK button to start playback.

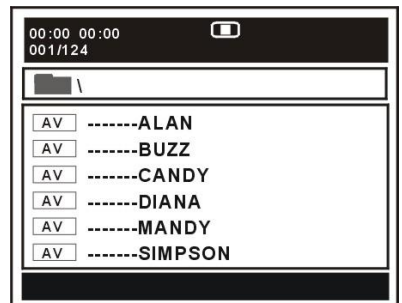

- d) During normal playing, press ►► or ◀◀ button, the player will play the next or previous file.
- e) Press REPEAT button to change play mode.
- SINGLE: play one file only.
 - REPEAT ONE: repeat one file.
 - REP DIR: all the files in the folder will be played repeatedly.
 - FOLDER: all the files in the folder will be played.
- NOTE:** The available repeat modes may vary for different disc.
- f) Press D.MENU button to return to play list page.

8. JPEG playback

For JPEG picture CD, select the folder you want to play by the navigation buttons and press OK button to confirm. The files in this folder are displayed and select your pictures by using the up/down navigation buttons and press OK button to start playback. Thumbnail of picture will be displayed while you scrolling across the file name. Then press the ►| (PLAY) or OK button to start playback.

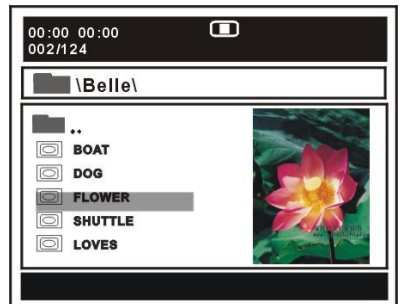

NOTE: The time of loading and displaying a picture depends on its size.

During playback, press D.MENU button to return to file selecting page.
Press REPEAT button to change play mode.

- SINGLE: play one file only.
- REPEAT ONE: repeat one file.
- REP DIR: all the files in the folder will be played repeatedly.
- FOLDER: all the files in the folder will be played.

NOTE: The available repeat modes may vary for different disc.

Skip to next/previous picture

Press ►► button to skip to the next picture or ◀◀ button to skip to the previous picture. If no key is pressed for 3 seconds, it will skip to next picture automatically.

Rotating pictures

- Press RIGHT navigation button to rotate the picture clockwise.
- Press LEFT navigation button to rotate the picture counter-clockwise.

Flipping pictures

- Press UP navigation button to flip the picture vertically.
- Press DOWN navigation button to flip the picture horizontally.

Picture Shrink/Zoom

Press ZOOM button repeatedly to enlarge or shrink picture to 50%, 75%, 100%, 125%, 150% and 200%.

NOTE: If the picture is enlarged, you may press navigation buttons to pan across other portions of the picture.

Slideshow effects

Press PROG button on remote control repeatedly to select desired effects.

Available options: Wipe Top, Wipe Bottom, Wipe Left, Wipe Right, Diagonal Wipe Left Top, Diagonal Wipe Right Top, Diagonal Wipe Left Bottom, Diagonal Wipe Right Bottom, Extend From Center H, Extend From Center V, Compress To Center H, Compress To Center V, Window H, Window V, Wipe From Edge To Centre and Move In From Top.

9. Enjoying Video CD with playback control

a) When playing VCD 2.0 with PBC, the player will show the VCD version.

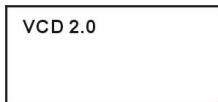

b) Press D.MENU button on remote control repeatedly to set PBC ON or OFF.

c) Press number buttons to select corresponding track.

Example: Track 9, press 0 and 9, several seconds later, it will automatically switch to track 9.

Track 15, press -/-- and 5, several seconds later, it will automatically switch to track 15.

d) Press ►► or ◀◀ button, the player will play the next or previous track.

10. USB playback

To switch this unit to USB mode, press D.SETUP button on remote control and select Source in the menu. Then select USB input source using navigation buttons.

a) Insert a USB memory device which contains music, picture or movie files.

b) After several seconds, all the folders in the USB will display on monitor screen.

c) Select a folder you want to play using the navigation buttons and press the OK button to confirm.

d) The files in this folder are displayed and select the desired file by navigation buttons, then press the OK button to start to play.

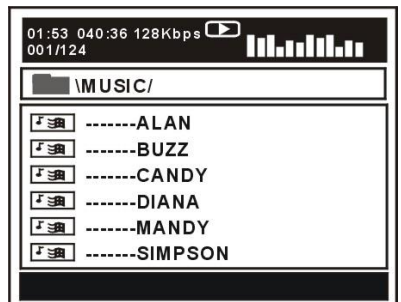

e) In file selecting page, press ►► or ◀◀ button to turn the current menu page to the next or previous menu page.

f) Press REPEAT button to change play mode.

- SINGLE: play one file only.

- REPEAT ONE: repeat one file.

- REP DIR: all the files in the folder will be played repeatedly.

- FOLDER: all the files in the folder will be played.

NOTE: The available repeat modes may vary for different device.

11. Viewing from different angle (DVD only)

Some DVDs may contain scenes which have been shot simultaneously from a number of different angles. For these discs, the same scene can be viewed from each of these different angles using the ANGLE button.

12. Repeat play

Press REPEAT button during playback, it will repeat play one chapter or one title (for DVD disc), or repeat play track (for VCD/CD).

DVD DISC



VCD/CD DISC (In the PBC OFF mode)



A-B repeat play

Repeating sections between two specific points (A-B repeat)

a) Press A-B button during playing at the point where repeat play is to be started (A).

b) Press A-B button at the point where repeat play is to be ended (B). Repeat play of the selection between points A and B starts.

c) Press A-B button again to return to normal play.

13. Program play

a) Press PROG button and the screen will display the program menu.

b) Press navigation buttons to choose memory index and then press OK button to start input.

Enter desired titles/chapters numbers by using the numeric buttons. The selected titles/ chapters are stored into the memory. Select ►► on the menu to see the next page. Up to 20 memories can be stored.

c) Select START on the menu and press OK button to

start program play or select EXIT on the menu and press OK button to exit without program play.

d) To stop the program, press PROG button and select STOP on the menu, then press OK button to confirm selection.

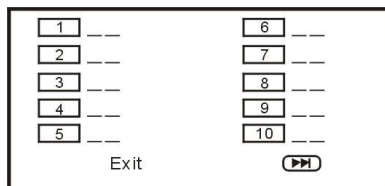

14. GOTO

Press GOTO button continuously to select the item you want to set and enter a time number, chapter number, track number, etc. Accordingly, the disc will be played from the selected point.

15. DISPLAY

Press D.DISP button to display the playing status of your disc.

16. Change subtitle language (DVD only)

It is possible to change the subtitle language to a different language from the one selected at the initial settings. (This operation works only with discs on which multiple subtitle languages are recorded)

CHANGING SUBTITLE LANGUAGE

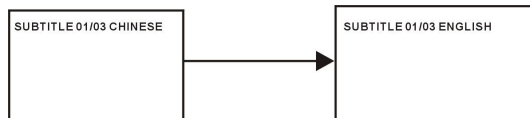

1. Press D.SUB button during play, the screen will display the current language.

2. Press D.SUB button again to change language or turn off.

NOTE: When no subtitles are recorded, press this button will not work.

17. ZOOM play

This function allows you to enjoy a motion picture.

Press ZOOM button when playing, the screen shows:

Press navigation button to scroll across the enlarged picture.

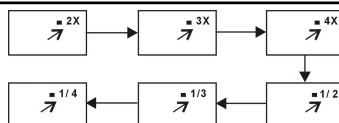

18. Changing audio soundtrack language (DVD/VCD/CD disc)

It is possible to change the audio soundtrack language to a different language from the one selected at the initial settings (This operation works only with discs on which multiple audio soundtrack languages are recorded).

- When playing a disc, press AUDIO button to select desired and available soundtrack or soundtrack language.

NOTE: When no soundtrack or soundtrack languages are recorded, pressing this button will not work.

19. Initial settings

Once the initial programming is entered it will be retained in memory until changed, the player can always be operated under the same conditions.

Common procedure for initial settings

- Press D.SETUP button on remote control.
- Use the navigation buttons to select preferred item, and press OK button, each screen for setting the value is displayed. Then move the navigation buttons to set the item and press OK button to confirm the settings.
- Press D.SETUP button to close setup menu.
- Use LEFT or RIGHT navigation button to switch to another main setup item. Then press RIGHT or OK button to enter submenu page; press LEFT button to return to previous menu page.

1. GENERAL

1.1 TV DISPLAY - It is for selecting TV output mode.

Options:

- a) Normal /PS: Pan & scan mode.
- b) Normal/ LB: Letter box mode.
- c) Wide: 16:9 wide screen mode.

1.2 OSD LANG - It is used to choose your desired OSD language.

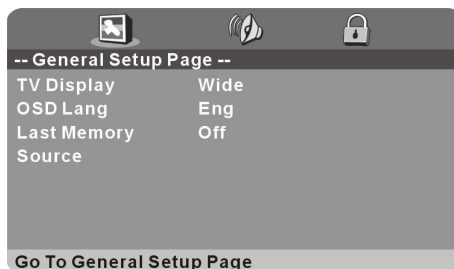

1.3 Last Memory - Enter another input source (except USB) during DISC playback, and then back to DVD input source again, this unit will resume playback from the point where last playback was stopped, if Last Memory is ON.

1.4 Source - It is used to select your input source in DVD mode.

2. AUDIO

Downmix - It is used to select desired audio output mode.

Options:

- a) LT/RT-Left/Right mix mode
- b) STEREO



3. PREFERENCE

3.1 TV System - Select desired TV system.

3.2 Audio - Select desired audio language, if your disc contains multiple audio languages.

3.3 Subtitle - Select desired subtitle language, if your disc contains multiple subtitle languages.

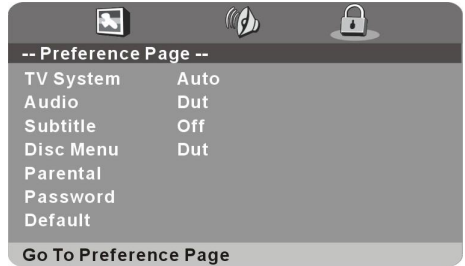

3.4 Disc Menu - Select desired language of your disc menu, if your disc menu contains multiple MENU languages.

3.5 Parental - Select desired program rating.

3.6 Password - Change the password. Input the password using number buttons on remote control.

NOTE: The factory default password is "0000", you can change it, but you should write it down and keep it safe.

3.7 Default - It is used to reset to factory settings.

TV

- Press TV/AV button on the unit or remote control to set the unit in TV mode.

SELECT DESIRED PROGRAM

1. Press CH+ button to play next channel.
2. Press CH- button to play previous channel.
3. Press number buttons on remote control directly to select desired program.

NOTE: Press +/- button repeatedly to switch the digit when selecting multiple digit channels.

VOLUME CONTROL

- Press VOL+ or VOL- to adjust the level of current volume.

Available range: 0-100.

MUTE CONTROL

- Press MUTE button to mute the sound, press it again to turn on the sound.

INPUT SOURCE SELECTION

- Press TV/AV button on the unit or remote control to display the sources list.

- Press UP or DOWN navigation button to select desired input source, and then press OK button to confirm selection.

Available options: TV, AV, YPBPR, HDMI, SCART, PC, Media, DVD.

PICTURE MODE

- Press P-MODE button on remote control repeatedly to select desired PICTURE mode directly.

Available options: User, Dynamic, Standard, Mild.

SOUND MODE

- Press S-MODE button on remote control repeatedly to select SOUND mode directly.

Available options: Standard, Music, Movie, Sports, User.

SLEEP TIME SETTING

- Press SLEEP button on remote control repeatedly to select SLEEP TIME directly.

Available options: Off, 10min, 20min, 30min, 60min, 90min, 120min, 180min, 240min.

VIDEO SIZE SETTING

- Press ASPECT button on remote control repeatedly to select VIDEO SIZE directly.

Available options: Auto, 4:3, 16:9, Zoom1, Zoom2, PAL+.

NOTE: The available video size may be different for different input source.

SOUND SETTING

- Press NICAM button on remote control repeatedly to select desired soundtrack.

NOTE: In different channels, pressing NICAM button may have different options.

INFORMATION DISPLAY

- Press DISPLAY button on remote control to display related information of your channel, including channel number, color system, sound system and so on.

TELETEXT

When displaying available teletext:

- Press TEXT button on remote control to display the teletext.

- Press HOLD button on remote control to hold the teletext.

- Press INDEX button on remote control to display the index.

- Press SIZE button on remote control repeatedly to switch teletext size.

- Press REVEAL button on remote control to hide or display hidden characters.

- Press SUBPAGE button on remote control to enter subpage.

FAVORITE LIST

- Press FAV button on remote control to display the Favorite List.

- Press UP/DOWN navigation button to select a favorite channel, and press OK button to watch it.

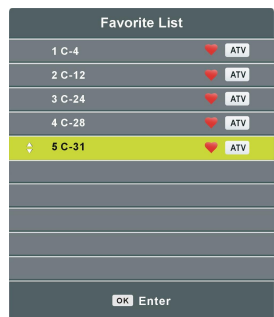

QUICK SELECTION

- Press OK button on remote control to display the Channel List.

- Press UP/DOWN navigation button to select a channel, and press OK button to watch it.

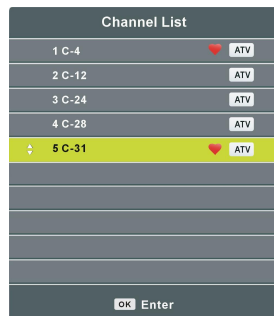

MEDIA PLAYBACK

- Insert a USB memory device into USB1 slot.
- Press TV/AV button on the unit or remote control to switch this unit to Media mode.
- Press EXIT button on remote control to return to previous menu page.

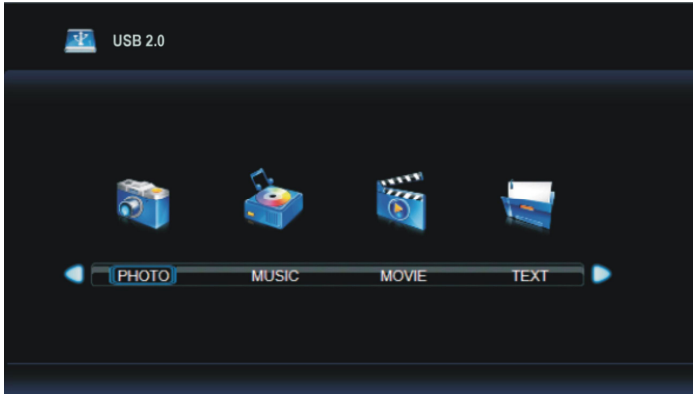

1. PHOTO

- Press LEFT or RIGHT navigation button to select PHOTO item.
- Press OK button to enter it and press LEFT or RIGHT navigation button to select desired disk.
- Press OK button to enter it and press navigation buttons to select desired folder.
- Press OK button to enter it and press navigation buttons to select desired Photo file.

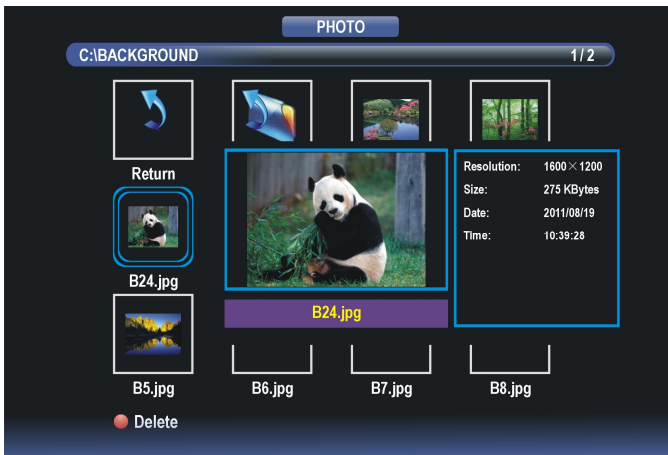

- Press RED button to enter a dialog box, and press LEFT or RIGHT navigation button to decide whether delete it or not.
- Press OK button to play highlighted file.

During PHOTO normal playing:

- Press DISPLAY button on remote control to display/hide the tool bar.

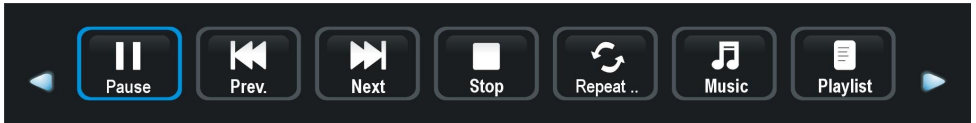

- Press LEFT/RIGHT navigation buttons to select desired option and press OK button to confirm it.
- Press **||** button to pause/start playing.
- Press **◀◀ / ▶▶** button to play previous/next file.
- Press **■** button to stop playing.

2. MUSIC

- Press LEFT or RIGHT navigation button to select MUSIC item.
- Press OK button to enter it and press LEFT or RIGHT navigation button to select desired disk.
- Press OK button to enter it and press navigation buttons to select desired folder.
- Press OK button to enter it and press navigation buttons to select desired Music file.



- Press RED button to enter a dialog box, and press LEFT or RIGHT navigation button to decide whether delete it or not.
- Press OK button to play highlighted file.

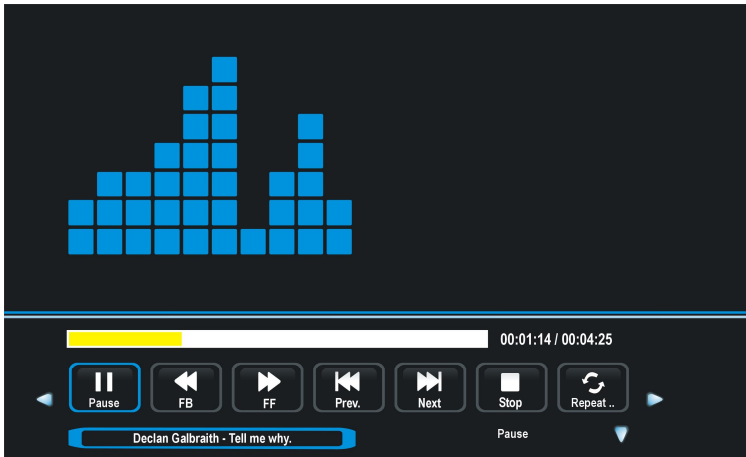

During MUSIC normal playing:

- Press LEFT or RIGHT navigation button to select desired option in the tool bar, and press OK button to confirm selection.
- Press ►|| button to pause/start playing.
- Press ◀◀ / ▶▶ button to play fast backward / fast forward.
- Press ◀◀ / ▶▶ button to play previous/next file.
- Press ■ button to stop playing.

3. MOVIE

- Press LEFT or RIGHT navigation button to select MOVIE item.
- Press OK button to enter it and press LEFT or RIGHT navigation button to select desired disk.
- Press OK button to enter it and press navigation buttons to select desired folder.
- Press OK button to enter it and press navigation buttons to select desired Movie file.



- Press RED button to enter a dialog box, and press LEFT or RIGHT navigation button to decide whether delete it or not.
- Press OK button to play highlighted file.

During MOVIE normal playing:

- Press DISPLAY button on remote control to display/hide the tool bar.

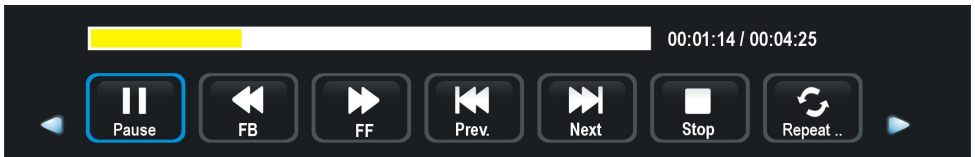

- Press LEFT or RIGHT navigation button to select desired option in the tool bar, and press OK button to confirm selection.
- Press **⏸** button to pause/start playing.
- Press **⏮ / ⏭** button to play fast backward / fast forward.
- Press **⏪ / ⏩** button to play previous/next file.
- Press **■** button to stop playing.

4. TEXT

- Press LEFT or RIGHT navigation button to select TEXT item.
- Press OK button to enter it and press LEFT or RIGHT navigation button to select desired disk.
- Press OK button to enter it and press navigation buttons to select desired folder.
- Press OK button to enter it and press navigation buttons to select desired Text file.
- Press RED button to enter a dialog box, and press LEFT or RIGHT navigation button to decide whether delete it or not.
- Press OK button to play highlighted file.

During TEXT normal playing:

- Press DISPLAY button on remote control to display/hide the tool bar.

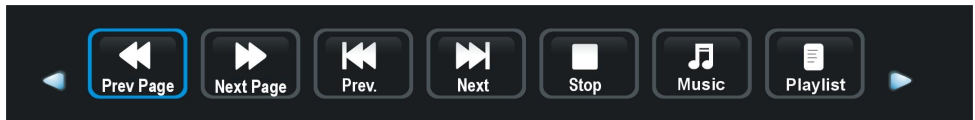

- Press LEFT or RIGHT navigation button to select desired option in the tool bar, and press OK button to confirm selection.
- Press ◀◀ / ▶▶ button to play previous/next page.
- Press ◀◀◀ / ▶▶▶ button to play previous/next file.
- Press ■ button to stop playing.

NOTE: To play your multimedia files, make sure you have selected correct icon in the main menu of MEDIA PLAYBACK. That is to say, you can only play Photo files in PHOTO item, music files in MUSIC item and so on.

MAIN MENU

- The unit contains different setting menus. Once the initial programming is entered, it will be remained in the memory until change, and the unit can always be operated under the same conditions.
- The settings will be remained in the memory until the settings are changed ever after setting the player to standby mode.

Common procedure for initial settings

- Press MENU button on remote control to display the main menu.
- Press LEFT/RIGHT navigation button to select submenus.
- Press UP/DOWN navigation button to select the option that you want to adjust.
- Press OK or RIGHT navigation button to enter submenu page.
- Press navigation buttons to select/adjust option to desired value. Then press OK button to confirm selection.
- Press MENU button to return to previous menu page.
- Press EXIT button to exit menu page.

TV MODE

- Press TV/AV button on the unit or remote control to switch this unit to TV mode.

1. CHANNEL



1.1 Auto Tuning

- Press UP or DOWN navigation button to select this item, and then press OK button to start auto channel tuning.

1.2 ATV Manual Tuning

- Press UP or DOWN navigation button to select this item, and press OK button to enter it.
- Press UP or DOWN navigation button to select the second option.
- Press LEFT or RIGHT navigation button to adjust it.

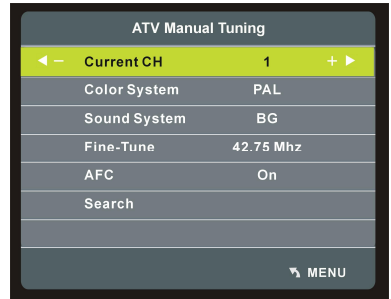

1.3 Programme Edit

- Press UP or DOWN navigation button to select this item, and press OK button to enter it.

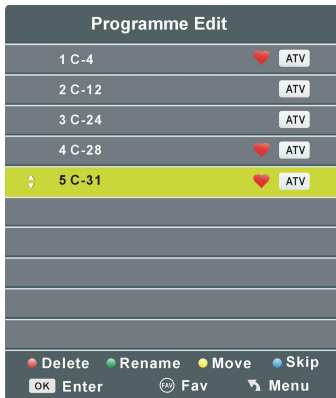

- Press RED button to delete highlighted channel.
- Press GREEN button to enter Rename mode. Then press UP/DOWN navigation button to adjust the value; press LEFT/RIGHT navigation button to move the cursor.
- Press YELLOW button to enter Move mode. Then press UP/DOWN navigation button to select desired position and press YELLOW button again to move it.
- Press BLUE button to skip current channel.
- Press FAV button to set current channel as a favorite channel, and press FAV button again to set it as a normal channel.

2. PICTURE

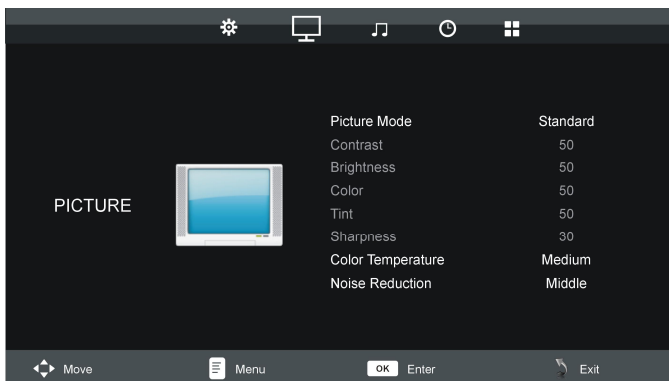

2.1 Picture Mode

Available options: User, Dynamic, Standard, Mild.

NOTE: The value of Contrast, Brightness, Colour, Tint and Sharpness is adjustable only when Picture Mode is User.

2.2 Contrast

The value of contrast can be adjusted from 0-100.

2.3 Brightness

The value of brightness can be adjusted from 0-100.

2.4 Color

The value of color saturation can be adjusted from 0-100.

2.5 Tint

The value of tint can be adjusted from 0-100.

NOTE: This item is available only in NTSC system.

2.6 Sharpness

The value of sharpness can be adjusted from 0-100.

2.7 Color Temperature

This item is used to adjust the optimum color temperature for suitable viewing.

Available options: Medium, Cool, Warm.

2.8 Noise Reduction

Available options: Off, Low, Middle, High.

3. SOUND

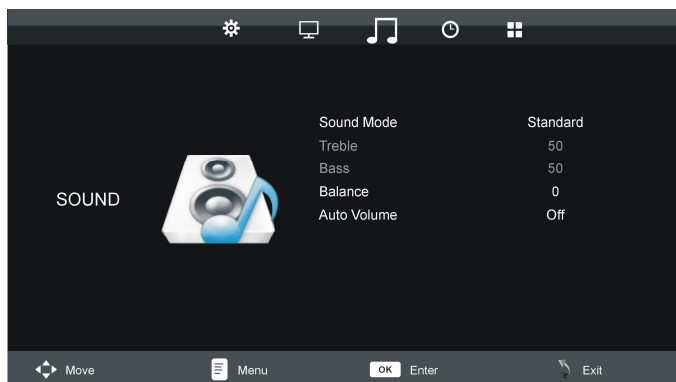

3.1 Sound Mode

Available options: Standard, Music, Movie, Sports, User.

NOTE: The value of Treble and Brass is adjustable only when Sound Mode is User.

3.2 Treble

This item is used to adjust the level of higher-pitched sounds from 0-100.

3.3 Bass

This item is used to adjust the level of lower-pitched sounds from 0-100.

3.4 Balance

This item is used to adjust the audio output between left and right speakers from -50 to 50.

3.5 Auto Volume

This item is used to turn on/off Auto Volume function.

4. TIME

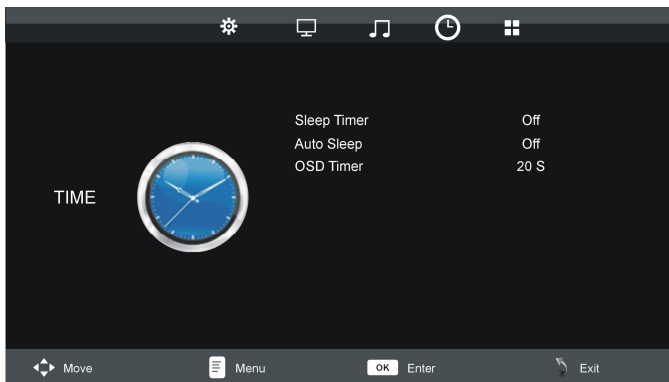

4.1 Sleep Timer

This item is used to set the automatic sleep time in standby mode.

Available options: Off, 10min, 20min, 30min, 60min, 90min, 120min, 180min, 240min.

4.2 Auto Standby

This item is used to set the auto standby duration.

Available options: Off, 3H, 4H, 5H.

4.3 OSD Timer

This item is used to set the OSD (on screen display) time.

Available options: 5S, 10S, 15S, 20S, 25S, 30S.

5. OPTION



5.1 OSD Language

This item is used to select desired On Screen Display language.

5.2 TT Language

This item is used to select desired TT language.

5.3 Aspect Ratio

Available options: Auto, 4:3, 16:9, Zoom1, Zoom2, PAL+.

NOTE: Aspect Ratio may not be adjustable if no available signals are present.

5.4 Blue Screen

This item is used to set the blue background ON or OFF. The screen background will turn blue at very weak or no signal condition, if BLUE SCREEN is ON.

5.5 Key Lock

- Press OK button repeatedly to turn on/off Key Lock.

5.6 Reset

This item is used to reset the unit to factory default settings.

AV AND OTHER MODES

- Press TV/AV button on the unit or remote control to select desired input source.

- For the PICTURE, SOUND, TIME and OPTION menus, please refer to the menu operations of TV mode.

PC MODE

- Power on your computer and this TV.
- Connect your computer to this TV using a VGA cable.
- Press TV/AV button on the unit or remote control to switch this unit to PC mode.
- Press MENU button to display the main menu and press LEFT or RIGHT navigation button to select SCREEN.



- Press UP or DOWN navigation button to select desired option and press OK button to enter submenu.
- Press LEFT or RIGHT navigation button to adjust the value.

Auto Adjust

This item is used to adjust the value of screen automatically.

Horizontal Pos.

This item is used to adjust the value of horizontal position from 0-100.

Vertical Pos.

This item is used to adjust the value of vertical position from 0-100.

Clock

This item is used to adjust the value of clock from 0-100.

Phase

This item is used to adjust the value of phase from 0-100.

NOTE: The picture will shake with unsuitable phase setting.

- For the PICTURE, SOUND, TIME and OPTION menus, please refer to the menu operations of TV mode.

MAINTENANCE

- Be sure to press POWER button to set the player to the standby mode and disconnect the AC adaptor before maintaining the player.
- Wipe the player with a dry, soft cloth.
- If the surface is extremely dirty, wipe clean with a cloth which has been dipped in a weak soap-water solution and wrung out thoroughly, and then wipe again with a dry cloth.
- Never use alcohol, benzene, thinner, cleaning fluid or other chemicals. And do not use compressed air to remove dust.

WALL MOUNTING

- Contact a professional for assistance when wall mounting your TV. We are not responsible for any damage to the product or injury to yourself, if you mount the TV on your own.
- Do not wall mount the TV while TV is turned on. It may cause personal injury due to electric shock.
- Use standard M4*10mm screws (4 pieces) to mount this TV.

Back of your TV

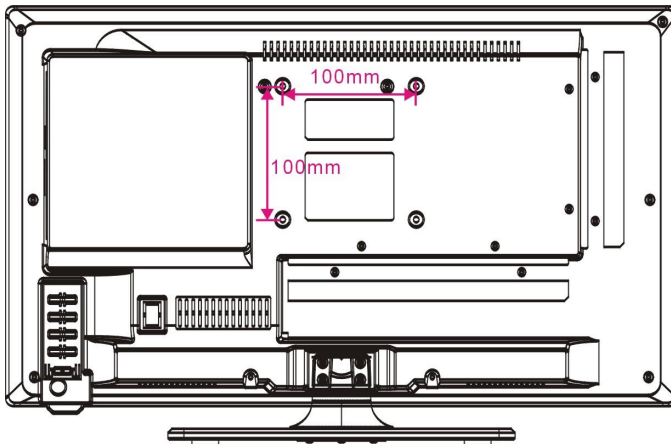

STAND INSTALLATION

Your TV is packaged with the Stand and the Cabinet separated. Before enjoying this TV, please carry out the Stand Installation according to the instructions below.

Step 1

Place the TV faced down on a soft cloth or cushion to prevent the panel from being damaged.

Step 2

Align the Stand with TV bottom.

Step 3

Tighten the included screws with a screw driver.

NOTES:

- Unplug the power plug first when installing or removing the TV Stand.
- Contact one or more partner for assistance when installing or removing the TV stand.

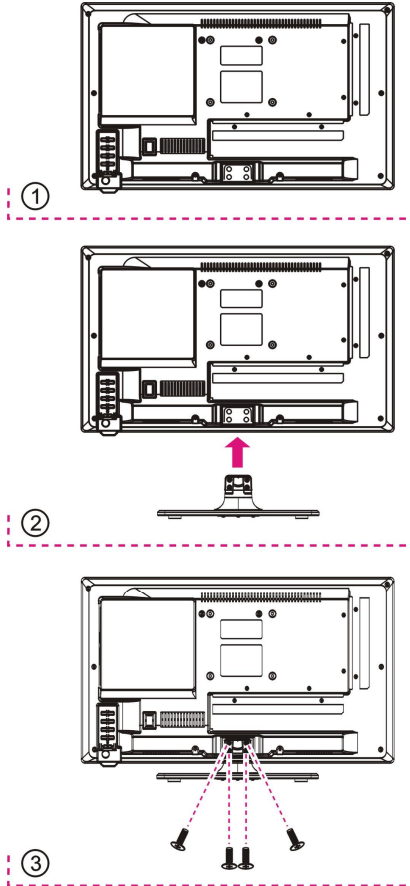

SPECIFICATIONS

Display Device	18.5 inch LED TV
Resolution	1366×768
Pixel Pitch	0.1(H)×0.3(V)mm
Luminance	200 cd/m ²
Contrast Ratio	1000:1
Aspect Ratio	16:9
Response Time	9 ms
Viewing Angle	176(H)/176(V)
Visible Range	409.8(H)×230.4(V)mm
Life Time	30,000 Hrs
USB1 MULTIMEDIA PLAYBACK FORMAT (TV MODE)	Movie: AVI, MP4, TS, MPG, MKV/MOV, DAT, VOB, RM/RMVB
	Music: AAC
	Photo: JPG/JPEG, BMP, PNG
	Text: TXT
USB2 MULTIMEDIA PLAYBACK FORMAT (DVD MODE)	Movie: MPEG-1, MPEG-2, MPEG-4
	Music: WMA
	Photo: JPEG
Supported discs	DVD/CD/CDR/CDRW/DVD-R/DVD+R/ DVD-RW/DVD+RW/VCD/SVCD
POWER SOURCE	AC adaptor(normal DC 12 V --- 2.5A)
POWER CONSUMPTION	<30W
OPERATION TEMPERATURE	-5°C to 45°C
MEASUREMENT	437(W)×175 (D)×293(H)mm
WEIGHT	Approx. 2.8 Kg

Specifications are subject to change without notice.

GENERAL TROUBLESHOOTING

Check the following points before assuming malfunctions of this unit:

Symptom[COMMON]	Remedy
No power.	Insert the adaptor securely into the power outlet.
No picture.	Ensure that the equipment is connected properly.
<ul style="list-style-type: none"> ● No sound. ● Distorted sound. 	<ul style="list-style-type: none"> ● Ensure that the equipment is connected properly. ● Ensure that the input setting for the TV and stereo system are correct. ● Adjust the master volume to a suitable volume by pressing VOL+/VOL- button.
No operations can be performed with the remote control unit.	<ul style="list-style-type: none"> ● Check the batteries are installed with the correct polarities. ● The batteries are exhausted; replace them with new ones. ● Point remote control at the remote control sensor and operate it again. ● Operate the remote control unit at a distance of no more than 6m from the remote control sensor. ● Remove the obstacles between the remote control and remote control sensor.
No key operation (by the main unit and/or the remote control unit) is effective.	Disconnect the power adaptor and then reconnect it.(The player may not be operating properly due to lightning, static electricity or some other factors.)
Symptom[TV]	Remedy
No or poor picture.	<ul style="list-style-type: none"> ● Adjust antenna or use an external antenna. ● Relocate the unit near a window (if inside a building). ● Move units away from this product that causes interference. ● Do Auto Tuning again. ● Try another channel.
No sound or poor sound.	<ul style="list-style-type: none"> ● Check the audio settings. ● Press MUTE button on remote control to cancel mute function. ● Unplug the headphone.
Noise or other interface.	Electronic equipment near the unit is causing interface. Relocate the unit or move the equipment.
Symptom [DVD]	Remedy
Play does not start even when title is selected.	Confirm the region code setting is right.
Audio soundtrack and/or subtitle language is not the initial settings.	If the audio soundtrack and/or subtitle language does not exist on the disc, the language selected at the initial settings will not be seen/heard.
No subtitles.	Subtitles appear only with discs which contain them. Subtitles are cleared from the TV monitor, Perform the steps display the subtitles.

————— To be continued

GENERAL TROUBLESHOOTING

Alternative audio soundtrack (or subtitle) languages fail to be selected.	<ul style="list-style-type: none"> ● An alternative language is not selected with discs which do not contain more than one language. ● In the case of some discs, the alternative language can not be selected by operating the LANGUAGE or SUBTITLE button. Try selecting it from the DVD menu if one is available.
Angle cannot be changed.	This function is dependent on software availability. Even if a disc has a number of angles recorded, these angles may be recorded for specific scenes only.
The password for rating level has been forgotten.	Please contact your local sales dealer.
Symptom [Video CD]	Remedy
No menu play.	This function works only for Video CDs with playback control.
Symptom [USB]	Remedy
My player does not recognize my USB key or my external hard disk when plugged to the DVD player's USB slot.	<p>Would you please refer first to the instructions describing how to use USB devices with this unit.</p> <p>If the problem still occurs: This machine has though been tested with the majority of the market's Flash memory-based devices (USB keys and MP3 players) and hard disks (Music/Movie players with HDD), however, this unit may not be compatible with certain devices, in particular external self-powered hard disks.</p>

Region code setting

Region coding: All DVD discs are coded by the sales territory. Please note the player is set to region 2 coding by the factory which cannot be changed. This is in compliance with the DVD patent requirements.

The region number for this DVD player is



SALORA

MANUEL D'INSTRUCTION



Lisez le manuel d'utilisation avant d'utiliser le TV et gardez-le pour consultation ultérieure.

INSTRUCTION IMPORTANTES

Information de sécurité

ATTENTION

LE LECTEUR DVD/VIDEO CD/CD EST UN PRODUIT LASER CLASSE 1. LE LECTEUR DVD/VIDEO CD/CD UTILISE UN RAYON LASER VISIBLE QUI POURRAIT CAUSER UNE RADIATION DANGEREUSE. UTILISEZ LE LECTEUR DVD/VIDEO CD/CD COMME INDIQUE DANS LES INSTRUCTIONS

QUAND LE LECTEUR DVD/VIDEO CD/CD EST CONNECTE AU COURANT SECTEUR NE REGARDEZ PAS DANS L'OUVERTURE DU COMPARTIMENT DISQUE OU DANS LES AUTRES OUVERTURES DU LECTEUR.

L'UTILISATIONS DES CONTROLES OU REGLAGES AUTRES QUE SPECIFIES DANS CE MANUEL PEUT RESULTER EN RADIATION DANGEUREUSE.

NE PAS OUVRIR L'APPAREIL OU NE PAS ESSAYER DE REPARER VOUS-MEME. CONSULTEZ UN SPECIALISTE.

AVERTISSEMENT

AFIN D'EVITER UN FEU OU DES CHOCS ELECTRIQUES NE PAS UTILISER DES CABLES DE PROLOGNEMENT ET INSEREZ BIEN LA PRISE COURANT SECTEUR. AFIN D'EVITER UN FEU OU DES CHOCS ELECTRIQUES NE PAS EXPOSER L'APPAREIL A LA PLUIE OU HUMIDITE.

ATTENTION – RADIATION LASER QUAND OUVERT, NE PAS REGARDER DANS LE RAYON.

AVERTISSEMENT VENTILATION – NE PAS BLOQUER LA VENTILATION NORMALE PENDANT L'UTILISATION



Le symbole d'éclair dans un triangle isocèle sert à vous prévenir qu'à l'intérieur se trouvent des hauts voltages dangereux

CAUTION
RISK OF ELECTRIC SHOCK
DO NOT OPEN

ATTENTION: POUR REDUIRE LE RISQUE DE CHOC ELECTRIQUE NE PAS OUVRIR L'APPAREIL. IL N'Y A PAS DES FONCTIONS D'UTILISATION A L'INTERIEUR. POUR SERVICE, CONSULTEZ UN SPECIALISTE



Le point d'exclamation dans un triangle isocèle sert à vous prévenir que l'appareil est accompagné d'importantes instructions d'utilisation.

Suivez toujours les précautions de base quand vous utilisez des appareils électriques, surtout dans la présence d'enfants.

AVERTISSEMENT : afin d'éviter le risque d'un choc électrique, assurez-vous que la prise courant est retiré avant de déplacer, entretenir ou nettoyer l'appareil.

L'isez toutes les instructions avant utilisation

- Ne pas utiliser l'appareil à côté d'eau.
- Installez l'appareil en suivant les instructions.
- Ne placez pas l'appareil à côté des sources de chaleurs telles que radiateurs, poêle, ou autres appareils (y compris amplificateurs) qui produisent de la chaleur.
- Evitez qu'on puisse marcher sur le câble courant secteur.
- Quand l'appareil est connecté au courant secteur il est prêt à fonctionner.
- Déconnectez le courant secteur pendant des orages ou quand vous ne l'utilisez pas pendant un certain temps.
- Ne pas exposer l'appareil à des gouttes et ne pas placer des objets remplis d'une liquide, comme une vase, au-dessus de l'appareil.
- Ne pas exposer l'appareil à la lumière directe du soleil, chaleur extrême, humidité ou la poussière.
- Ne jamais utiliser l'appareil quand le câble courant secteur est abimé, quand l'appareil ne fonctionne pas bien, quand il a tombé ou a été exposé à l'humidité, l'eau ou d'autres liquides.
- Ne pas essayer à réparer vous-même l'appareil. Apportez l'appareil vers un spécialiste pour réparation.
- Gardez une certaine distance avec des objets magnétiques, tels que haut-parleurs.



SECURITE LASER

L'appareil comporte dans le mécanisme CD un système optique rayon laser, pourvu des éléments de sécurité nécessaires. N'essayez pas de désassembler. L'exposition à la lumière laser invisible peut endommager l'oeil humain. Ceci est un produit laser Classe 1.

L'utilisation des contrôles ou réglages autres que spécifiés dans ce manuel peut resulter en radiation dangereuse. Ce lecteur ne peut être réglé ou réparé que par du personnel qualifié. Le mécanisme laser correspond avec l'aiguille d'un tourne-disque. Bien que cet appareil comporte un système pick-up laser, il est absolument sûr quand on suit les instructions.

REMARQUE : le fabricant n'est pas responsable pour des interférences TV ou radio causées par des modifications non autorisées. Ces modifications peuvent résulter dans le fait que l'utilisateur ne peut plus utiliser l'appareil.

- 1) Utilisez les boutons et les commutateurs comme indiqué dans le manuel.
- 2) Vérifiez, avant d'utiliser pour la première fois l'appareil, que l'adaptateur courant secteur est bien connecté.
- 3) Gardez vos disques dans un endroit frais pour éviter endommagement par chaleur.

Traitement et usage piles

- Tenez à l'écart les piles pour enfants et animaux. Uniquement les adultes peuvent utiliser les piles.
- Ne jamais jeter les piles dans un feu ou les exposer à la chaleur.
- Suivez les instructions de sécurité et d'utilisation des piles.

Traitement et entretien des discs

Traitement

- Tenez le disc avec le bord pour ne pas mettre des empreintes sur la surface. Les empreintes et des griffes peuvent causer une distorsion.
- N'écrivez pas avec un stylo ou autre instrument sur la face label.
- N'utilisez pas des aérosols de nettoyage, essence, thinner ou produits antistatiques.
- Ne pas laisser tomber ou plier le disque.
- Ne pas mettre plus qu'un disc dans le compartiment.
- N'essayez pas de fermer le compartiment à disque quand celui n'est pas bien inséré.
- Gardez le disc dans son boîtier quand vous ne l'utilisez pas.

Nettoyage de la surface

Utilisez un chiffon doux légèrement humide (uniquement eau).

Frottez du centre vers le bord, pour ne pas créer de la distorsion. (Si vous frottez d'une façon circulaire vous risquez de faire des griffes qui peuvent causer une distorsion).

Quand le disc est apporté d'un endroit froid dans un endroit chaud, la condensation peut se former sur la surface.

Enlevez la condensation avec un chiffon doux avant d'utiliser le disque.

Conservation incorrecte des discs

Vous pouvez endommager les disques quand vous les gardez dans les endroits suivants.

- Endroits avec lumière soleil directe.
- Endroits humides ou poussiéreux.
- Endroits exposés au chaleur.

ACCESSORIES

Manuel d'instruction.....	1
Télécommande.....	1
Adaptateur AC.....	1

Toutes les illustrations sont pour référence. Les affichages sur l'écran peuvent être différents.

SOMMAIRE

COMMENCER

INSTRUCTIONS IMPORTANTES.....	1-3
ACCESSORIES.....	3
CARACTERISTIQUES.....	5
COMMANDES ET CONNEXIONS APPAREIL.....	6-7
TELECOMMANDE.....	8-9
PREPARATION DE LA TELECOMMANDE.....	10
CONNEXIONS DE BASE.....	11-15

COMMANDES

OPERATION DE BASE.....	16-30
DVD.....	16-23
TV.....	24-30
MENU PRINCIPAL.....	31-36
MODE TV.....	31-35
AV ET AUTRES MODES.....	35
MODE PC.....	36

REFERENCES

ENTRETIEN.....	37
MONTAGE AU MUR.....	37
INSTALLATION DU PIED.....	38
SPECIFICATIONS.....	39
EN CAS DE PROBLEMES.....	40-41
CODE REGIONAL.....	41

CARACTERISTIQUES

ECRAN 18.5" TFT

Cet appareil possède un écran 18.5" TFT pour offrir des images claires avec radiation minimale.

LECTEUR DVD INCORPORE

SYNTONISATION AUTOMATIQUE DES EMETTEURS

FONCTION TELETEXTE

LECTURE USB MULTIMEDIA

AFFICHAGE ECRAN MULTI-LANGUES

TELECOMMANDE MULTI-FONCTIONS

ENTREES CVBS, AUDIO L/R, HDMI, SCART, PC AUDIO, VGA, YPBPR

SORTIES CASQUE, AV OUT (DVD)

PIED AMOVIBLE

ENTREE ANTENNE

HAUT-PARLEURS INCORPORES

FONCTION REDUCTION DU SOUFFLE

COMPOSANTS

UNITE PRINCIPALE

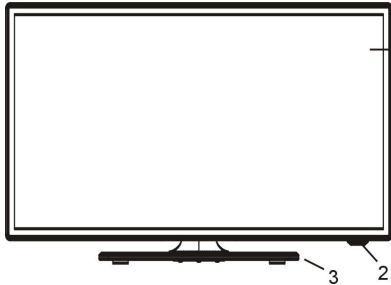

1. Ecran TFT
2. Récepteur infrarouges / Indicateur puissance – en mode standby l'indicateur s'allume en rouge; quand l'appareil est en fonction l'indicateur devient bleu
3. Pied
4. VOL+/- Pour augmenter ou diminuer le volume ou pour bouger gauche/droite
5. CH+/- Pour sélectionner l'émetteur suivant ou précédent ou pour bouger en haut/en bas
6. MENU – pour entrer dans le menu
7. Bouton TV/AV – sélection d'entrée
8. ►|| - Lecture/pause
9. ▲ - Pour insérer/éjecter disc
10. POWER – pour mettre le TV en/hors fonction

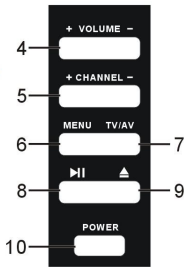
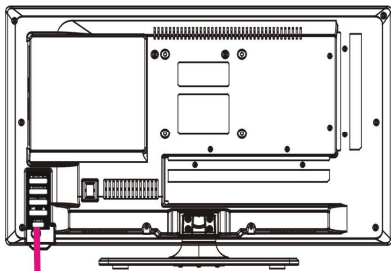

COMPOSANTS

UNITE PRINCIPALE

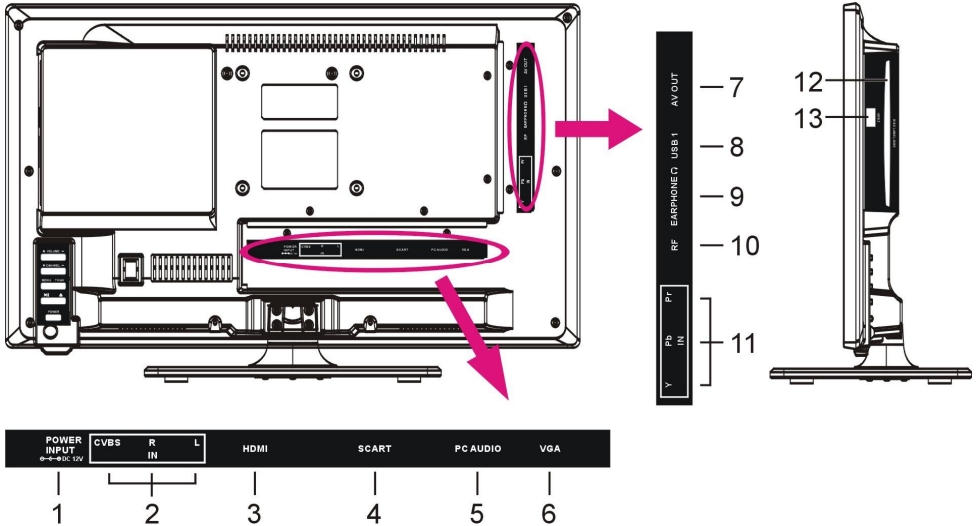

1. Connexion alimentation
2. Entrées CVBS et AUDIO L/R
3. Entrée HDMI
4. Entrée SCART
5. Entrée Audio PC
6. Entrée VGA
7. Sortie AV OUT uniquement en mode DVD
8. Connexion USB1 pour lecture multimédia (TV)
9. Sortie casque d'écoute
10. Entrée RF – antenne
11. Entrée Y Pb Pr
12. Compartiment disc
13. Connexion USB2 pour lecture multimédia en mode DVD

TÉLÉCOMMANDE

1. **MARCHE/ARRÊT:** Pour mettre l'unité en veille ou en marche.
2. **AUTO:** Pour ajuster l'écran automatiquement (en mode PC/VGA);
▲ : Pour ouvrir et fermer le compartiment de disque.
3. **Bouton ROUGE (TV)**
PROG : Pour entrer dans le menu de programmation (DVD)
4. **Bouton VERT (TV)**
INTRO : Pour effectuer une recherche sur le CD en cours.
5. **Bouton BLEU (TV)**
A-B: Pour effectuer une répétition entre deux points spécifiques (DVD).
6. **Bouton JAUNE (TV)**
RÉPÉTITION : Pour répéter le chapitre en cours (DVD uniquement) ou piste (VCD/CD uniquement).
7. **ASPECT :** Appuyez sur ce bouton de manière répétée jusqu'à obtention du ratio d'image désiré.
8. **TEXTE:** Pour afficher le télétexte.
9. **FAV :** Pour afficher la liste des chaînes favorites (TV) ;
ALLER A: Pour se rendre à un point temporel précis du DVD.
10. **PAUSE:** Pour mettre en pause le télétexte.
11. **RÉVÉLER :** Pour afficher ou masquer le télétexte.
ANGLE : Pour afficher le numéro d'angle et changer l'angle en mode DVD.
12. **Sous-titres :** Pour ouvrir les sous-titres (TV);
SS-TITRES : Pour afficher les sous-titres en mode DVD.
13. **SOUS-PAGE :** Pour entrer dans la sous-page télétexte (TV);
ZOOM : Pour agrandir ou réduire l'image (DVD).
14. **TAILLE :** Pour modifier la taille du télétexte (TV) ;
TITRE : Pour afficher le menu titre du disque en cours de lecture (DVD).
15. **SOMMAIRE :** Pour afficher le sommaire (TV);
MENU D.: Pour afficher le menu du disque en cours de lecture.

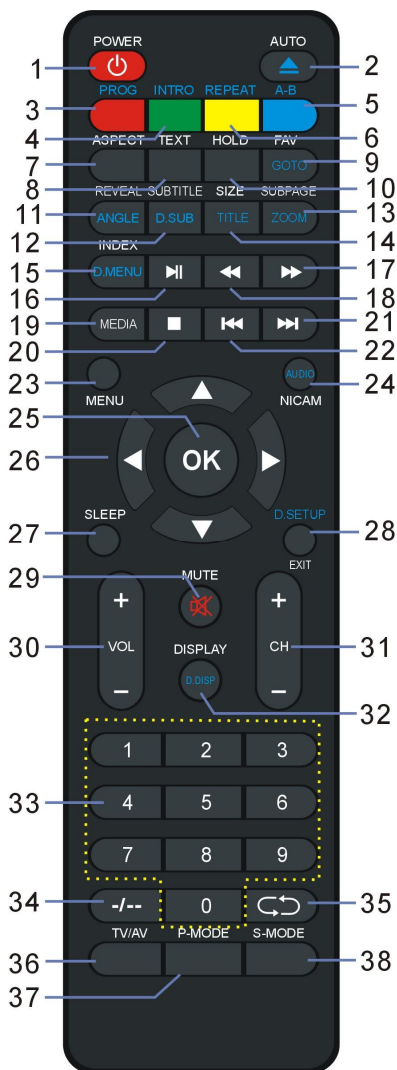

TÉLÉCOMMANDE

16. **⏸** : Pour mettre en pause ou lire.
17. **⏩** : Pour avance rapide.
18. **⏪** : Pour retour rapide.
19. **MÉDIA** : Appuyez sur ce bouton pour basculer entre les modes DISQUE, USB et CARTE en mode DVD.
20. **■** : Pour arrêter la lecture.
21. **⏭** : Pour aller au chapitre suivant.
22. **⏮** : Pour aller au chapitre précédent.
23. **Menu** : Pour afficher l'écran principal. Appuyez dessus de nouveau pour revenir à la page précédente.
24. **NICAM** : Pour changer de piste son (TV) ; **AUDIO**: Pour sélectionner une piste audio différente (DVD).
25. **OK**: Pour confirmer la sélection.
26. **▲/▼/◀/▶**: Bouton de navigation
27. **VEILLE** : Pour définir la durée de veille.
28. **QUITTER** : Pour quitter la page (TV) ; **D.SETUP**: Pour afficher la page de configuration DVD.
29. **MUET** : Pour couper le son.
30. **VOL +/-** : Pour augmenter ou baisser le volume.
31. **CH+/-** : Pour afficher la chaîne suivante/précédente.
32. **AFFICHAGE** : Pour afficher les informations sur le programme actuel (TV); **D.DISP**: Pour afficher les informations concernant le disque en cours de lecture (DVD).
33. **BOUTONS NUMÉRIQUES (0-9)** : Pour saisir des informations numériques, telles que des numéros de chaîne et autres.
34. **-/--**: Pour permettre la saisie directe d'un numéro de chaîne.
35. **↺** : Pour revenir à la chaîne ou source précédente.
36. **TV/AV**: Pour afficher le menu de source.
37. **MODE-P**: Pour basculer entre les modes image.
38. **MODE-S** : Pour basculer entre les modes audio.

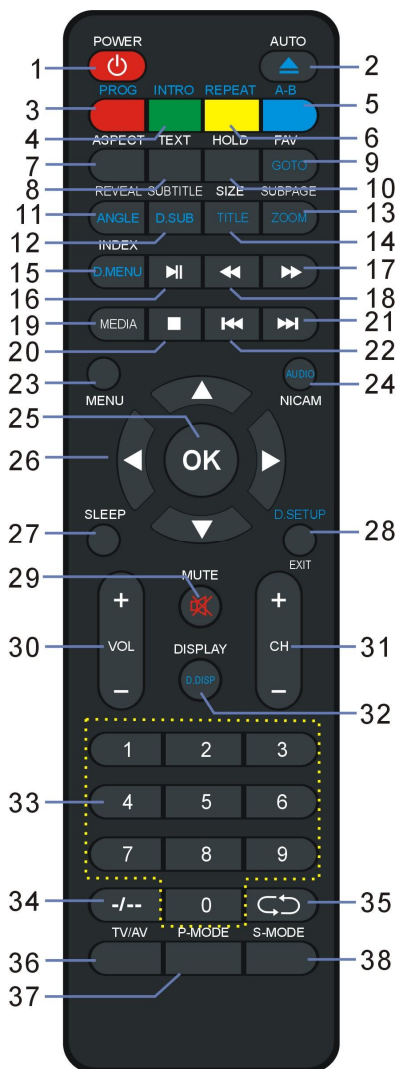

PREPARATION DE LA TELECOMMANDE

INSTALLATION DES PILES

Insérez les piles comme montré dans les illustrations suivantes. Faites attention à la position + et – comme indiqué dans le compartiment à piles (Fig1).

DUREE DE VIE DES PILES

- Normalement les piles ont une durée de vie d'un an, mais ceci dépend du nombre de fois que la télécommande est utilisée.
- Quand la télécommande ne fonctionne pas bien, même tout près de l'appareil, il faut remplacer les piles.
- Utilisez deux piles AAA.

REMARQUE:

- Ne laissez pas tomber la télécommande ou ne marchez pas au-dessus. Ceci peut endommager la télécommande et causer des malfonctionnements.
- Enlevez les piles si vous n'utilisez pas la télécommande pendant un certain temps.

UTILISATION DE LA TELECOMMANDE

Dirigez la télécommande vers le récepteur de l'appareil sur une distance maximale de 6 mètres et sous un angle maximal de 60° (Fig2).

REMARQUES:

- La distance opérationnelle peut changer selon les circonstances de lumière dans la chambre.
- Ne pas diriger une forte lumière vers le récepteur à infrarouges.
- Ne pas placer des objets entre l'appareil et la télécommande.
- Ne ps utiliser la télécommande simultanément avec une télécommande d'un autre appareil.

Fig1

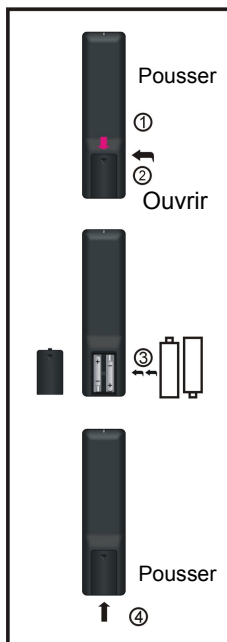
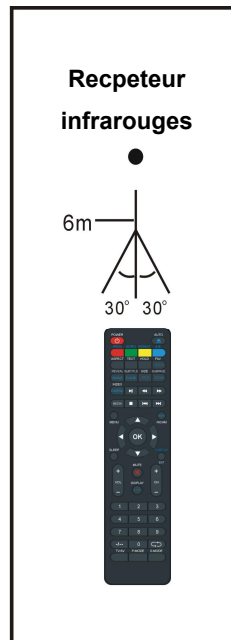

Fig2



CONNEXIONS DE BASE

- Faites attention que tous les câbles sont déconnectés de l'appareil avant de brancher le courant secteur.
- Lisez les instructions avant de connecter les autres appareils.

CONNEXION COURANT SECTEUR

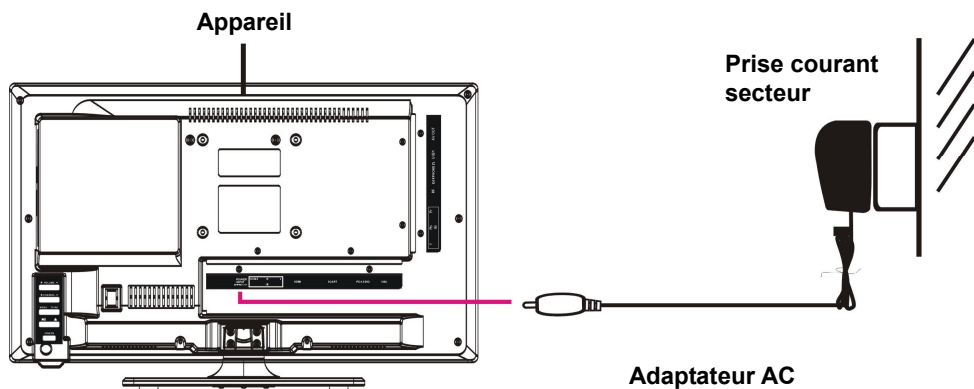

CONNEXION ANTENNE EXTERIEURE

Connectez l'antenne extérieur pour obtenir une réception optimale.

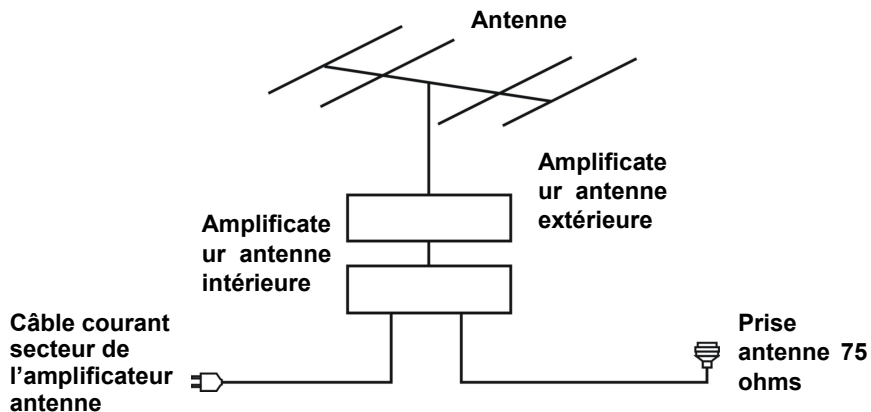

CONNEXION COMPOSITE AV (CVBS)

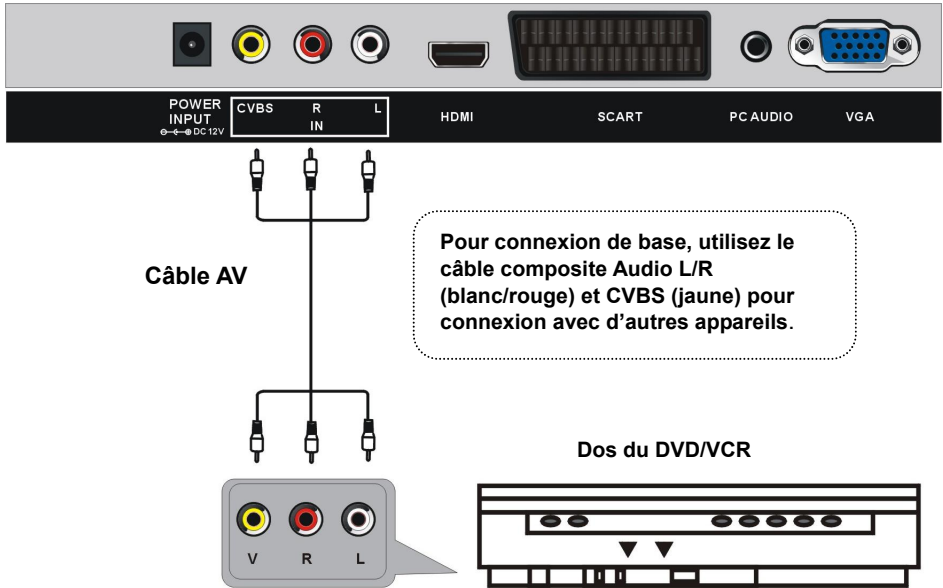

CONNEXION COMPOSANTS (YPbPr)

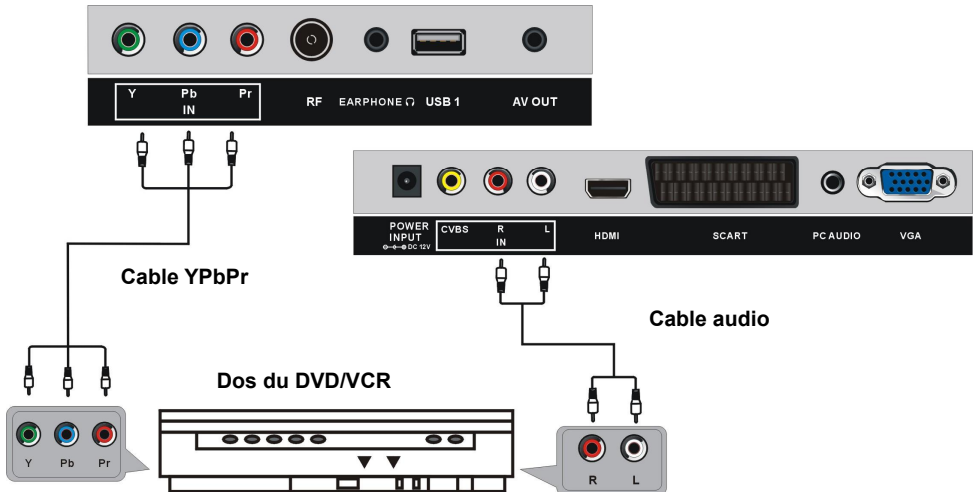

CONNEXION HDMI

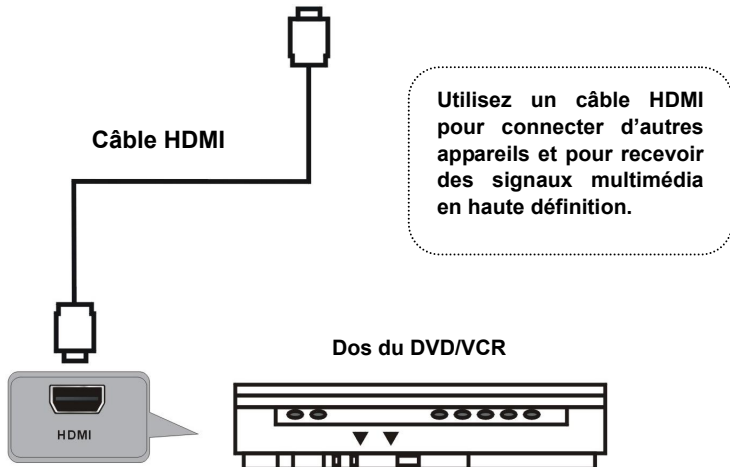

CONNEXION SCART

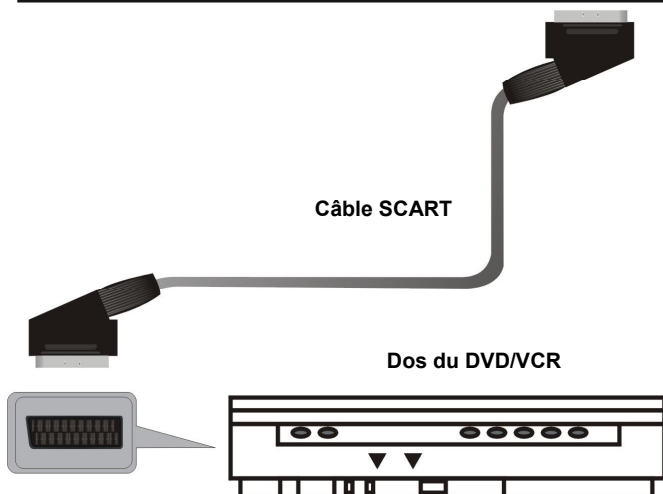

CONNEXION PC/VGA



Utilisez un câble VGA et audio pour connecter le PC et utiliser l'appareil comme moniteur.

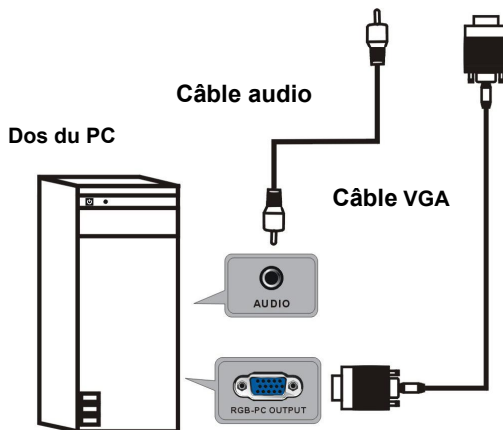

CONNEXION SORTIE AV (SORTIE CVBS EN MODE DVD)

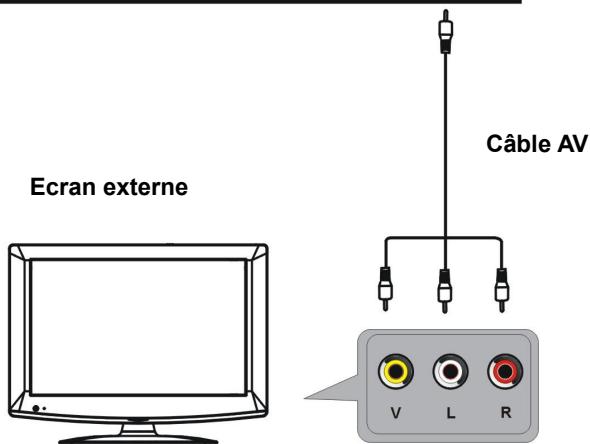
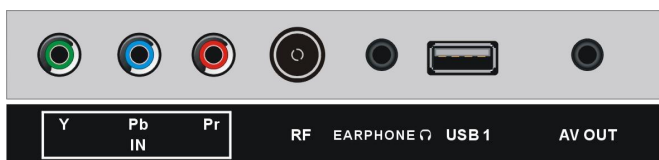

CONNEXION CASQUE D'ECOUTE

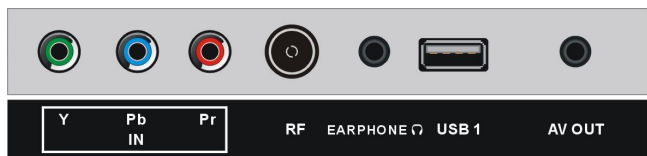

Câble du casque
d'écoute



CONNEXION USB (TV)

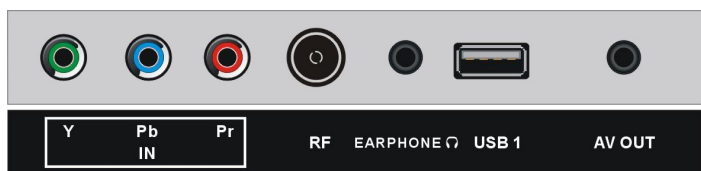

CONNEXION USB (DVD)

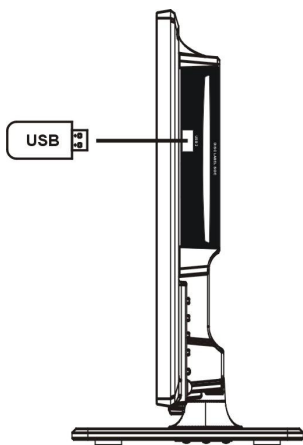

ASSUREZ-VOUS QUE TOUS LES APPAREILS ET L'ADAPTATEUR COURANT SECTEUR SONT BIEN CONNECTES ET QUE L'APPAREIL EST MIS EN MODE CORRECT AVANT DE COMMENCER LES OPERATIONS

OPERATIONS DE BASE

- Poussez le bouton **POWER** sur la télécommande pour mettre l'appareil en fonction (l'indicateur devient bleu); repoussez ce bouton pour mettre l'appareil en mode standby (l'indicateur devient rouge)

DVD

- Poussez le bouton **TV/AV** sur la télécommande pour mettre l'appareil en mode DVD.

1. Lecture de base

- Vérifiez qu'il n'y a pas de disc dans le compartiment. Insérez le disc dans le compartiment. Tenez le disc par le bord sans toucher la surface, avec la face miroir vers vous ; le disc est automatiquement chargé. Ou poussez le bouton **▲** sur l'appareil ou la télécommande pour faire entrer le disc dans le compartiment.
- Une fois dans le compartiment, l'appareil commence automatiquement avec la lecture.
- Quand un menu apparaît sur l'écran, utilisez les boutons de navigation ou utilisez les boutons numériques pour sélectionner le numéro préféré et poussez **OK** pour confirmer.
- Pour arrêter la lecture et retourner vers le menu, poussez **TITLE** ou **D.MENU**.

2. Arrêter la lecture

Poussez **■** (STOP) pour arrêter la lecture.

REMARQUE : quand la lecture est arrêtée, l'appareil mémorise le point où vous avez arrêté (fonction **RESUME**). Poussez **▶||** et le lecteur recommence la lecture à partir de ce point. Quand le disc est sorti ou quand vous poussez une deuxième fois **■** (STOP) la fonction de mémoire est effacée.

3. Sauter en avant ou en arrière

Sauter en avant

Pendant la lecture, poussez **▶▶** pour aller vers le chapitre suivant (DVD) ou numéro suivant (Vidéo CD/CD).

Sauter en arrière

Pendant la lecture, poussez **◀◀** pour aller vers le chapitre précédant (DVD) ou numéro précédant (Vidéo CD/CD)

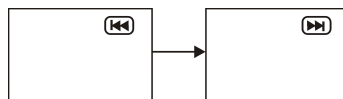

4. Avancement rapide en avant/en arrière

Pendant la lecture poussez ►► ou ◀◀ pour un avancement rapide en avant ou en arrière. Poussez ►|| pour revenir à la lecture normale.

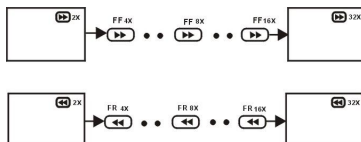

5. Pause/lecture

Pendant la lecture poussez ►|| pour pauser la lecture ; repoussez pour continuer la lecture.

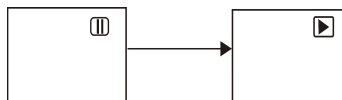

6. Reproduction musique

a) Insérez le disque contenant des documents musicaux et après quelques secondes l'écran affiche tous les folders sur l'écran.

b) Utilisez les boutons de navigation pour sélectionner le folder désiré et poussez OK pour confirmer.

c) Les documents dans le folder sont affichés. Utilisez les boutons de navigation pour choisir le numéro voulu et poussez ►|| (PLAY) ou OK pour commencer la lecture.

d) Dans les pages de sélection, utilisez ►► ou ◀◀ pour aller vers la page suivante ou la page précédente.

e) Poussez le bouton REPEAT sur la télécommande pour choisir entre :

- SINGLE : lecture d'un numéro
- REPEAT ONE : répétition d'un numéro
- REP DIR : tous les documents dans le folder sont répétés
- FOLDER : tous les documents dans le folder sont reproduits

REMARQUE : les possibilités de répétition dépendent du disc.

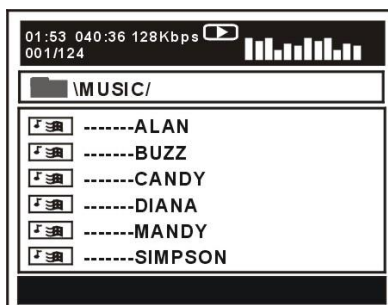

7. Reproduction films

a) Insérez le disque contenant des documents films et après quelques secondes l'écran affiche tous les folders sur l'écran.

b) Utilisez les boutons de navigation pour sélectionner le folder désiré et poussez OK pour confirmer.

c) Les documents dans le folder sont affichés. Utilisez les boutons de navigation pour choisir le numéro voulu et poussez ►|| (PLAY) ou OK pour commencer la lecture.

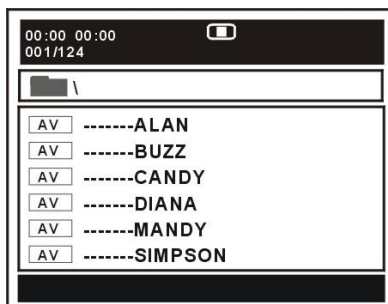

- d) Pendant la lecture, utilisez ►► ou ◀◀ pour aller vers le numéro suivant ou précédent.
- e) Poussez le bouton REPEAT sur la télécommande pour choisir entre :
- SINGLE : lecture d'un numéro
 - REPEAT ONE : répétition d'un numéro
 - REP DIR : tous les documents dans le folder sont répétés
 - FOLDER : tous les documents dans le folder sont reproduits
- REMARQUE** : les possibilités de répétition dépendent du disc.
- f) Poussez D.MENU pour retourner à la liste de lecture.

8. Reproduction JPEG

Pour la reproduction des photos JPEG, utilisez les boutons de navigation pour sélectionner le folder et poussez OK pour confirmer. Les documents dans le folder sont affichés et vous pouvez sélectionner le folder désiré avec les boutons de navigation. Poussez OK pour commencer la lecture. Les photos sont affichées en thumbnail quand vous naviguez dans le document. Poussez ►|| (PLAY) ou OK pour commencer la lecture.

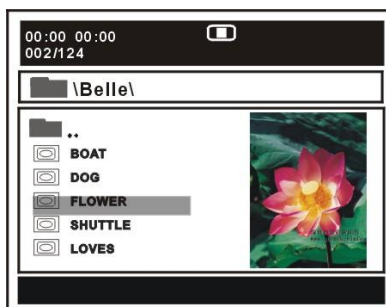

REMARQUE : le temps d'affichage d'une photo dépend du format.
 Pendant la lecture poussez D.MENU pour retourner vers la page de sélection.
 Poussez REPEAT pour choisir entre

- SINGLE : lecture d'un numéro
- REPEAT ONE : répétition d'un numéro
- REP DIR : tous les documents dans le folder sont répétés
- FOLDER : tous les documents dans le folder sont reproduits

REMARQUE : les possibilités de répétition dépendent du disc.

Sauter vers le photo suivant/précédant

Poussez ►► pour aller vers la photo suivante ou poussez ◀◀ pour aller vers la photo précédente. Si vous ne poussez aucun bouton pendant 3 secondes, la photo suivante est automatiquement sélectionnée.

Tourner les photos

- Poussez le bouton de navigation DROITE pour tourner la photo vers la droite.
- Poussez le bouton de navigation GAUCHE pour tourner la photo vers la gauche.

Miroiter les photos

- Poussez le bouton de navigation UP pour miroiter la photo verticalement.
- Poussez le bouton de navigation DOWN pour miroiter la photo horizontalement.

Agrandir/diminuer les photos

Poussez le bouton ZOOM plusieurs fois pour diminuer/agrandir la photo à 50%, 75%, 100%, 125%, 150% et 200%.

REMARQUE : quand la photo est agrandie, vous pouvez utiliser les boutons de navigation pour bouger la photo.

Effets de présentation dia

Poussez plusieurs fois le bouton PROG pour sélectionner les modes de transition entre les photos. Les options disponibles sont : effacer du haut, effacer du bas, effacer du gauche, effacer du droite, effacer diagonalement du haut gauche, effacer diagonalement du haut droite, effacer diagonalement du bas gauche, effacer diagonalement du bas droite, étendre horizontalement du centre, étendre verticalement du centre, compresser horizontalement vers le centre, compresser verticalement vers le centre, fenêtre horizontale, fenêtre verticale, effacer des bords vers le centre et insérez du haut.

9. Video CD avec contrôle de lecture

a) Pendant la lecture de VCD 2.0 avec PBC (Play Back Control), l'écran affiche la version VCD.

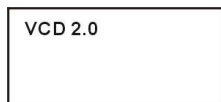

b) Poussez D.MENU pour mettre le PBC en ou hors fonction.

c) Utilisez les boutons numériques pour sélectionner le numéro.

Exemple : pour numéro 9, poussez 0 et 9 et quelques secondes plus tard la lecture du numéro 9 commence ; pour numéro 15, poussez -/-- et 5 et quelques secondes plus tard la lecture du numéro 15 commence.

d) Utilisez ► ou ◀ pour choisir le numéro suivant ou précédent.

10. Lecture USB

Pour sélectionner le mode USB, poussez D.SETUP et sélectionnez Source dans le menu. Utilisez les boutons de navigation pour sélectionner USB.

a) Insérez une source USB contenant de la musique, des photos ou des films.

b) Après quelques secondes tous les folders du USB sont affichés sur l'écran.

c) Sélectionnez le folder désiré avec les boutons de navigation et poussez OK pour confirmer.

d) Les documents dans le folder sont affichés.

Utilisez les boutons de navigation pour sélectionner le document et poussez OK pour commencer la lecture.



e) Dans les pages de sélection, utilisez ►► ou ◀◀ pour aller vers la page suivante ou la page précédente.

f) Poussez le bouton REPEAT sur la télécommande pour choisir entre :

- SINGLE : lecture d'un numéro
- REPEAT ONE : répétition d'un numéro
- REP DIR : tous les documents dans le folder sont répétés
- FOLDER : tous les documents dans le folder sont reproduits

REMARQUE : les possibilités de répétition dépendent de la source USB.

11. Vue sous un autre angle (uniquement DVD)

Certains disques DVD comportent des scènes enregistrées sous différents angles. Avec ces disques vous pouvez choisir l'angle avec le bouton ANGLE.

12. Fonction de répétition

Pendant la lecture poussez REPEAT. Vous pouvez répéter un chapitre ou titre (DVD) ou répéter un numéro (VCD/CD).

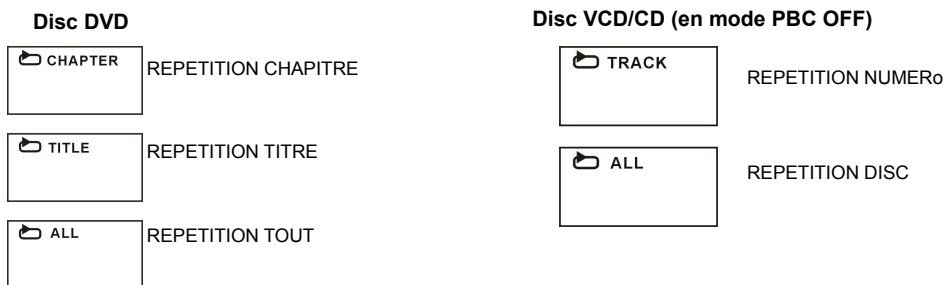

Répétition A-B

Pour répéter une section entre deux points sélectionnés (A et B)

- Pendant la lecture poussez A-B pour marquer le début de la section (point A).
- Poussez A-B pour marquer la fin de la section (point B). L'appareil répète la section entre les points A et B.
- Repoussez A-B pour revenir à la lecture normale.

13. Lecture programmée

a) Poussez PROG et l'écran affiche le menu suivant.

b) Utilisez les boutons de navigation pour choisir l'index de mémoire et poussez OK pour démarrer la programmation. Entrez les numéros des titres/chapitres voulus avec les boutons numériques. Ces numéros sont mémorisés. Utilisez ►► sur le menu pour voir la page suivante. Vous pouvez mémoriser jusqu'à 20 numéros.

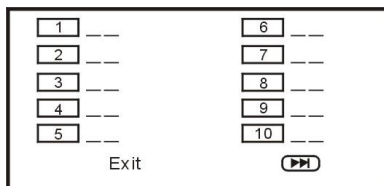

c) Sélectionnez START dans le menu et poussez OK pour démarrer la lecture ou

sélectionnez EXIT dans le menu et poussez OK pour quitter sans lecture programmée.

d) Pour arrêter le programme, poussez PROG et sélectionnez STOP dans le menu et ensuite OK pour confirmer.

14. GOTO

Poussez plusieurs fois GOTO pour déterminer où vous voulez aller. Vous pouvez entrer un numéro temps, un numéro chapitre, un numéro, etc. La lecture commence au point introduit.

15. DISPLAY

Poussez D.DISP pour voir l'état de lecture du disc.

16. Changer la langue sous-titres (uniquement DVD)

Il est possible de changer la langue des sous-titres initialement mémorisé. (Ceci ne fonctionne qu'avec des discs avec plusieurs langues pour sous-titres).

1. Pendant la lecture poussez D.SUB et l'écran affiche la langue actuelle.

2. Repoussez D.SUB pour changer la langue.

REMARQUE : quand le disc ne contient pas de sous-titres ce bouton n'a pas de fonction.

Changer la langue sous-titres

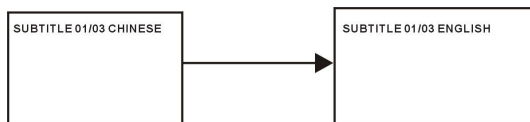

17. ZOOM

Poussez ZOOM pendant la lecture et l'écran affiche : Utilisez les boutons de navigation pour bouger l'image agrandie.

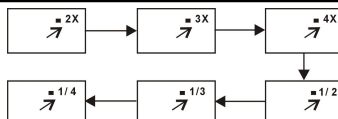

18. Changer la langue parlée (DVD/VCD/CD)

Il est possible de changer la langue parlée initialement mémorisé. (Ceci ne fonctionne qu'avec des disques avec plusieurs langues pour sous-titres).

- Pendant la lecture appuyez sur AUDIO pour choisir entre les langues disponibles

REMARQUE : quand le disque ne contient pas de langues ce bouton n'a pas de fonction.

19. Réglages initiaux

Une fois les réglages faits, ils restent en mémoire jusqu'au moment où vous les changez. Ceci garantit que l'appareil fonctionne toujours sous les mêmes conditions.

Procédure commune pour les réglages initiaux

- Poussez le bouton D.SETUP sur la télécommande.
- Utilisez les boutons de navigation pour sélectionner l'item voulu et appuyez sur le bouton OK. Dans chaque écran vous pouvez effectuer les réglages avec les boutons de navigation et appuyez sur OK pour confirmer.
- Poussez D.SETUP pour quitter le menu.
- Utilisez les boutons de navigation GAUCHE/DROITE pour aller vers un autre item. Appuyez sur le bouton de navigation DROITE ou le bouton OK pour entrer dans le sous-menu. Appuyez sur le bouton de navigation GAUCHE pour retourner à la page précédente.

1. GENERAL

1.1 ECRAN TV - pour sélectionner la sortie TV

Options :

- a) Normal/PS : Pan & Scan
- b) Normal/LB : Letter Box
- c) Large : 16 :9.

1.2 OSD LANG - pour choisir la langue OSD

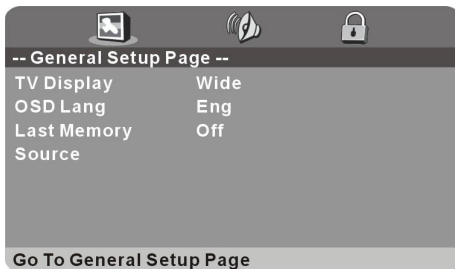

1.3 Dernière mémoire - Pendant la lecture USB, choisissez une autre source d'entrée (excepté USB) et retournez vers source DVD, l'appareil reprend la lecture au point où la lecture avait été arrêté, si cette fonction est ON.

1.4 Source - pour choisir la source d'entrée en mode DVD.

2. AUDIO

Downmix - pour sélectionner le mode sortie audio.

Options :

- a) LT/RT : mixage gauche/droite
- b) STEREO



3. PREFERENCE

3.1 Système TV - pour sélectionner le système TV

3.2 Audio - pour sélectionner la langue parlée, si le disque contient plusieurs langues.

3.3 Sous-titrer – pour sélectionner la langue des sous-titres, si le disque contient plusieurs langues.

3.4 Menu disc – pour sélectionner la langue pour le menu disc, si le disque contient plusieurs langues

3.5 Parental – pour régler le niveau de contrôle parental.

3.6 Mot de passe – pour changer le mot de passe avec les boutons numériques de la télécommande.

REMARQUE : le mot de passe standard est « 0000 ». Si vous le changez notez le nouveau mot de passe et cachez le.

3.7 Default – pour remettre les valeurs d'usine.

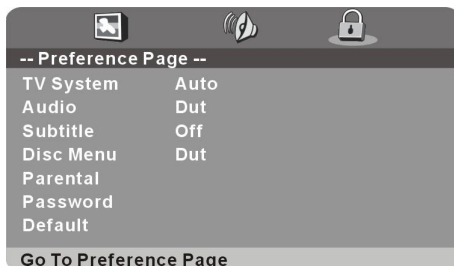

TV

- Poussez le bouton TV/AV sur la télécommande pour choisir le mode TV.

SELECTION DE L'EMETTEUR

1. Poussez CH+ pour aller vers l'émetteur suivant
2. Poussez CH- pour aller vers l'émetteur précédent
3. Utilisez les boutons numériques pour choisir directement le numéro de l'émetteur.

REMARQUE : utilisez -/-- quand le numéro comprend plusieurs chiffres

CONTRÔLE VOLUME

Poussez VOL+ ou VOL- pour régler le volume.

Réglage entre 0-100

MUTE

Poussez MUTE pour couper le son ; repoussez pour reproduire le son.

SELECTION SOURCE D'ENTREE

- Poussez TV/AV pour afficher la liste des sources d'entrées.
- Utilisez les boutons de navigation UP/DOWN pour sélectionner l'entrée et poussez OK pour confirmer.

Options: TV, AV, YPBPR, HDMI, SCART, PC, Media, DVD

MODE IMAGE

- Poussez P-MODE pour sélectionner le mode image.

Options : utilisateur, dynamique, standard, doux

MODE SON

- Poussez S-MODE pour sélectionner le mode son.

Options : standard, musique, film, sports, utilisateur

REGLAGE SLEEP TIME

- Poussez SLEEP pour régler le temps sleep.

Options : hors fonction, 10/20/30/60/90/120/180/240 min

FORMAT VIDEO

- Poussez ASPECT pour sélectionner le format vidéo.

Options : auto, 4 :3, 16 :9, Zoom1, Zoom2, PAL+

REMARQUE: le format disponible dépend de la source

REGLAGES SON

- Poussez NICAM pour sélectionner le réglage son.

REMARQUE : selon la source, le bouton NICAM peut avoir différentes options

AFFICHAGE INFORMATION

- Poussez DISPLAY pour afficher des informations de l'émetteur comme numéro, système couleurs, système son, etc

TELETEXTE

Quand télétexte est disponible :

- Poussez TEXT pour afficher le télétexte
- Poussez HOLD pour bloquer une page télétexte
- Poussez INDEX pour aller vers la page index
- Poussez REVEAL pour afficher le texte caché
- Poussez SUBPAGE pour afficher la sous-page

LISTE EMETTEURS PREFERES

- Poussez FAV pour afficher la liste des émetteurs préférés
- Utilisez les boutons UP/DOWN pour sélectionner un émetteur et poussez OK pour le regarder

SELECTION RAPIDE

- Poussez OK pour afficher la liste des émetteurs.
- Utilisez les boutons UP/DOWN pour sélectionner un émetteur et poussez OK pour le regarder.

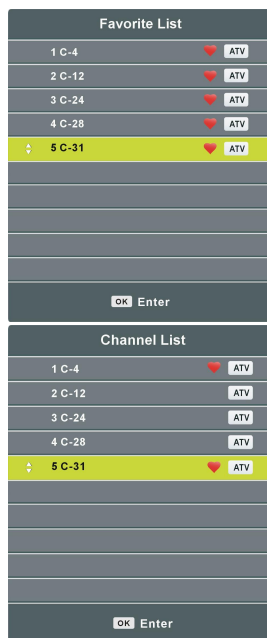

LECTURE MÉDIA

- Insérez un périphérique de stockage USB dans la prise USB1 au préalable.
- Appuyez sur TV/AV sur le dessus de l'unité ou sur la télécommande pour basculer en mode MÉDIA.
- Appuyez sur QUITTER sur la télécommande pour retourner à la page de menu précédente.

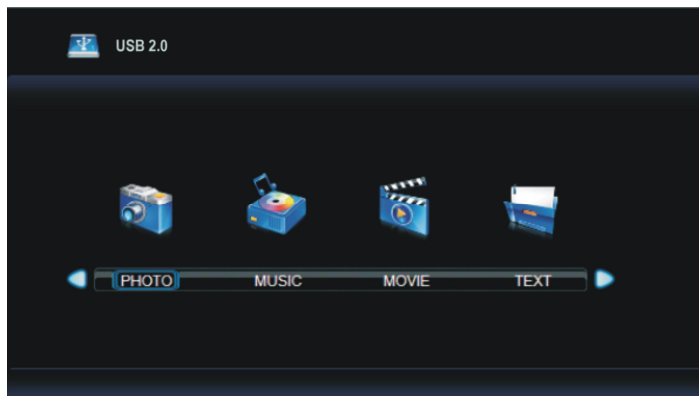

1. PHOTOS

- Appuyez sur Gauche ou Droite pour sélectionner PHOTO.
- Appuyez sur OK pour confirmer puis appuyez sur GAUCHE ou DROITE pour sélectionner le disque.
- Appuyez sur OK pour confirmer puis appuyez sur les touches de navigation pour sélectionner le dossier.
- Appuyez sur OK pour confirmer puis appuyez sur les touches de navigation pour sélectionner le fichier photo.



- Appuyez sur ROUGE pour afficher une boîte de dialogue, puis utilisez les touches Gauche ou Droite pour confirmer ou non la suppression.
- Appuyez sur OK pour visualiser la sélection.

En cours de visualisation normale de PHOTO :

- Appuyez sur le bouton DISPLAY sur la télécommande pour afficher ou masquer la barre d'outils.

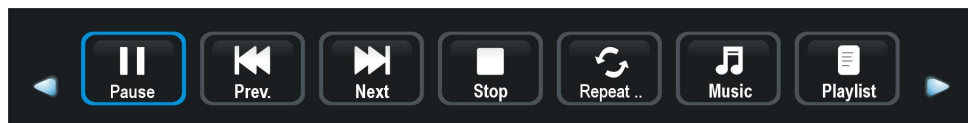

- Appuyez sur GAUCHE ou DROITE pour sélectionner option puis sur OK pour confirmer.
- Appuyez sur || mettre en pause/lancer la lecture.
- Appuyez sur <<< / >>> pour lire le fichier précédent ou suivant.
- Appuyez sur ■ pour arrêter la lecture.

2. MUSIQUE

- Appuyez sur GAUCHE ou DROITE pour sélectionner PHOTO.
- Appuyez sur OK pour confirmer puis appuyez sur GAUCHE ou DROITE pour sélectionner le disque.
- Appuyez sur OK pour confirmer puis appuyez sur les touches de navigation pour sélectionner le dossier.
- Appuyez sur OK pour confirmer puis appuyez sur les touches de navigation pour sélectionner le fichier de musique.



- Appuyez sur ROUGE pour afficher une boîte de dialogue, puis utilisez les touches GAUCHE ou DROITE pour confirmer ou non la suppression.
- Appuyez sur OK pour visualiser la sélection.

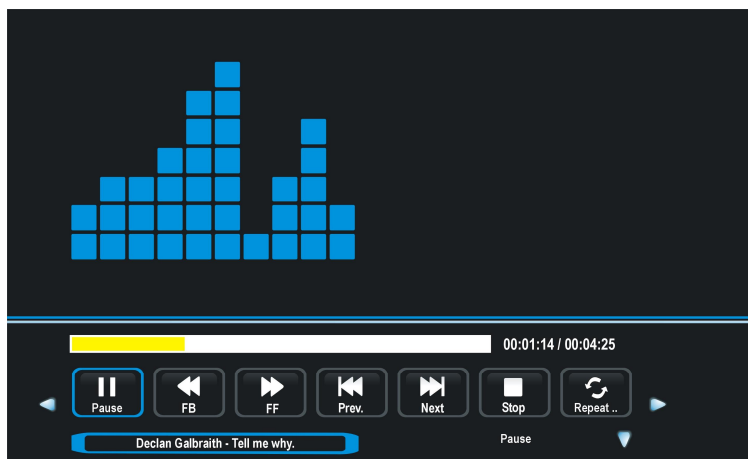

En cours d'écoute normale de MUSIQUE :

- Appuyez sur GAUCHE ou DROITE pour sélectionner l'option de la barre d'outils puis sur OK pour confirmer.
- Appuyez sur ►|| mettre en pause/lancer la lecture.
- Appuyez sur ◀◀ / ▶▶ pour avance ou retour rapide.
- Appuyez sur ◀◀◀ / ▶▶▶ pour lire le fichier précédent ou suivant.
- Appuyez sur ■ pour arrêter la lecture.

3. FILM

- Appuyez sur GAUCHE ou DROITE pour sélectionner FILM.
- Appuyez sur ENTRÉE pour confirmer puis appuyez sur GAUCHE ou DROITE pour sélectionner le disque.
- Appuyez sur OK pour confirmer puis appuyez sur les touches de navigation pour sélectionner le dossier.
- Appuyez sur OK pour confirmer puis appuyez sur les touches de navigation pour sélectionner le fichier vidéo.



- Appuyez sur ROUGE pour afficher une boîte de dialogue, puis utilisez les touches GAUCHE ou DROITE pour confirmer ou non la suppression.
- Appuyez sur OK pour visualiser la sélection.

En cours de visualisation normale de FILM :

- Appuyez sur le bouton DISPLAY sur la télécommande pour afficher ou masquer la barre d'outils.

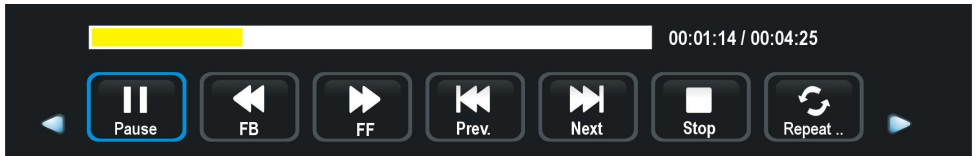

- Appuyez sur GAUCHE ou DROITE pour sélectionner l'option de la barre d'outils puis sur OK pour confirmer.
- Appuyez sur ►|| mettre en pause/lancer la lecture.
- Appuyez sur ◀◀ / ▶▶ pour avance ou retour rapide.
- Appuyez sur ◀◀◀ / ▶▶▶ pour lire le fichier précédent ou suivant.
- Appuyez sur ■ pour arrêter la lecture.

4. TEXTE

- Appuyez sur GAUCHE ou DROITE pour sélectionner TEXTE.
- Appuyez sur OK pour confirmer puis appuyez sur GAUCHE ou DROITE pour sélectionner le disque.
- Appuyez sur OK pour confirmer puis appuyez sur les touches de navigation pour sélectionner le dossier.
- Appuyez sur OK pour confirmer puis appuyez sur les touches de navigation pour sélectionner le fichier texte.
- Appuyez sur ROUGE pour afficher une boîte de dialogue, puis utilisez les touches GAUCHE ou DROITE pour confirmer ou non la suppression.
- Appuyez sur OK pour visualiser la sélection.

En cours de visualisation normale de TEXTE :

- Appuyez sur le bouton DISPLAY sur la télécommande pour afficher ou masquer la barre d'outils.

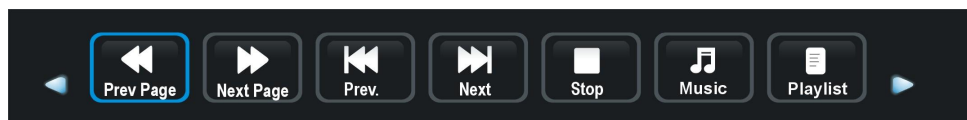

- Appuyez sur GAUCHE ou DROITE pour sélectionner l'option de la barre d'outils puis sur OK pour confirmer.
- Appuyez sur ◀◀ / ▶▶ pour afficher la page précédente ou suivante.
- Appuyez sur ◀◀◀ / ▶▶▶ pour lire le fichier précédent ou suivant.
- Appuyez sur ■ pour arrêter la lecture.

REMARQUE : pour pouvoir lire vos fichiers multimédia, assurez-vous d'avoir sélectionné l'icône correcte dans le menu principal de LECTURE MULTIMÉDIA. Par exemple, vous ne pourrez visualiser les photos que dans le menu PHOTO, les fichiers musicaux dans le menu MUSIQUE, etc.

MENU PRINCIPAL

- L'appareil contient différents menus de réglages. Une fois que la programmation initiale est faite, les valeurs sont mémorisées jusqu'au moment où vous les changez. Ainsi l'appareil fonctionne toujours sous les mêmes conditions.
- Le réglage reste en mémoire même si l'appareil est mis en standby.

Procédure commune pour les réglages initiaux

- Poussez MENU pour afficher le menu principal
- Utilisez les boutons de navigation GAUCHE/DROITE pour sélectionner les sous-menus
- Utilisez les boutons de navigation UP/DOWN pour sélectionner l'option que vous voulez régler.
- Poussez OK ou DROITE pour entrer dans le sous-menu.
- Utilisez les boutons de navigation pour faire les réglages et poussez OK pour confirmer.
- Poussez MENU pour aller vers le menu précédent
- Poussez EXIT pour quitter le menu.

MODE TV

- Poussez le bouton TV/AV pour mettre l'appareil en mode TV.

1. EMETTEURS

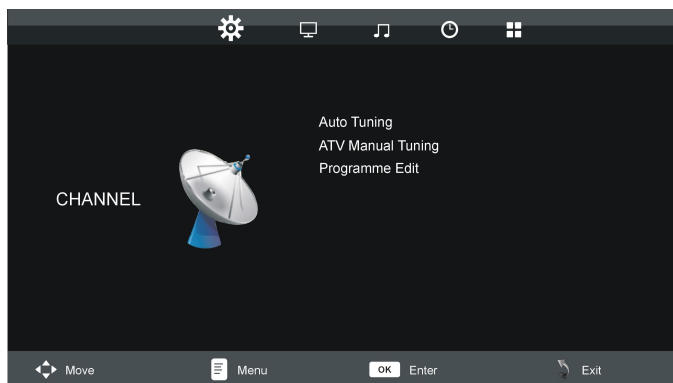

1.1 Syntonisation automatique

- Poussez UP ou DOWN pour sélectionner cet item et poussez OK pour démarrer la syntonisation automatique.

1.2 Syntonisation manuelle

- Poussez UP/DOWN pour sélectionner cet item et poussez OK pour y entrer.
- Utilisez les boutons GAUCHE/DROITE pour faire le réglage.

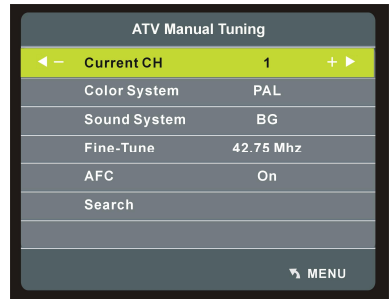

1.3 Liste des émetteurs (Program edit)

- Poussez UP/DOWN pour sélectionner cet item et poussez OK pour y entrer.

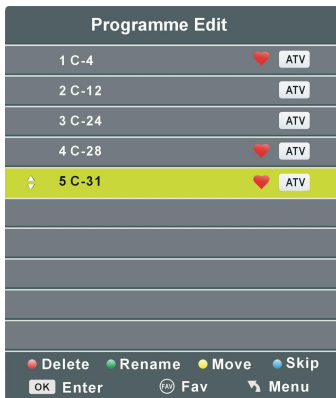

- Poussez le bouton ROUGE pour affacer l'émetteur.
- Poussez le bouton VERT pour aller dans le mode pour renommer l'émetteur. Ensuite utilisez les boutons UP/DOWN pour changer la valeur. Utilisez les boutons GAUCHE/DROITE pour déplacer le curseur.
- Poussez le bouton JAUNE pour déplacer les émetteurs. Utilisez les boutons UP/DOWN pour marquer la place voulue et poussez le bouton JAUNE pour déplacer l'émetteur.
- Poussez le bouton BLEU pour sauter l'émetteur.
- Poussez FAV pour marquer l'émetteur comme émetteur préféré ou poussez FAV pour en refaire un émetteur normal.

2. IMAGE

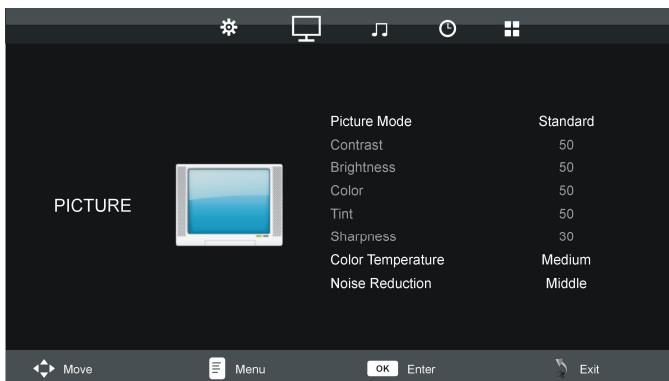

2.1 Mode image

Options : utilisateur, dynamique, standard, doux.

REMARQUE : le contraste, la luminosité, la couleur, la teinte et la netteté peuvent uniquement être réglés quand vous avez choisi « utilisateur ».

2.2 Contraste

La valeur peut être réglée entre 0-100.

2.3 Luminosité

La valeur peut être réglée entre 0-100.

2.4 Couleurs

La valeur peut être réglée entre 0-100.

2.5 Teinte

La valeur peut être réglée entre 0-100

REMARQUE : ceci est uniquement disponible en système NTSC.

2.6 Netteté

La valeur peut être réglée entre 0-100.

2.7 Température couleurs

Pour régler la température couleurs selon votre choix.

Options : médium, froid, chaud.

2.8 Réduction du souffle

Options : hors fonction, bas, moyen, haut.

3. SON

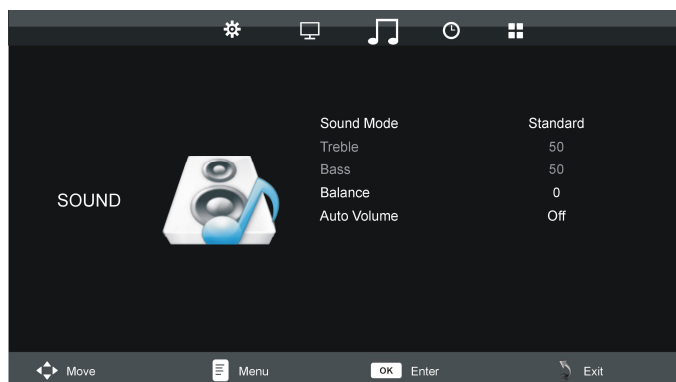

3.1 Mode son

Options : standard, musique, film, sports, utilisateur

REMARQUE : les graves et aigües peuvent être réglés quand vous avez chois « utilisateur ».

3.2 Aigües

La valeur peut être réglée entre 0-100.

3.3 Graves

La valeur peut être réglée entre 0-100.

3.4 Balance

Pour régler la balance entre les haut-parleurs gauche et droite entre -50 à 50.

3.5 Volume automatique

Pour mettre le volume automatique en/hors fonction.

4. TEMPS

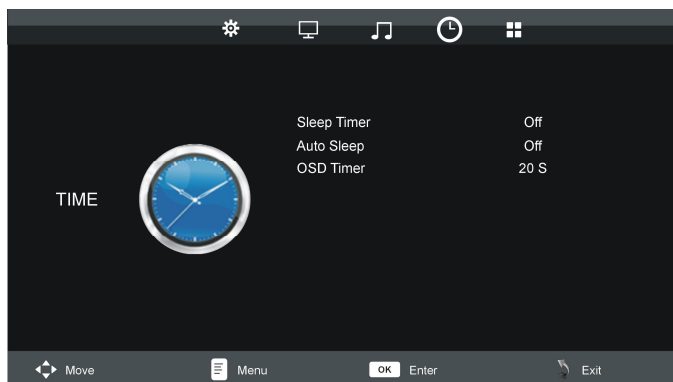

4.1 Sleep timer

Pour régler le temps après lequel l'appareil doit se mettre automatiquement en standby
Options : hors fonction, 10/20/30/60/120/180/240 min.

4.2 Auto Standby

Pour régler la durée de standby automatique
Options : hors fonction, 3/4/5 heures.

4.3 Temps OSD

Pour régler la durée d'affichage OSD sur l'écran
Options : 5/10/15/20/25/30 sec.

5. OPTIONS



5.1 Langue OSD

Pour choisir la langue du OSD.

5.2 Langue télétexte

Pour choisir la langue du télétexte.

5.3 Format écran

Options : auto, 4 :3, 16 :9, Zoom1, Zzom2, PAL+

REMARQUE : pas disponible quand il n'y a pas de signal.

5.4 Ecran bleu

Pour mettre la fonction écran bleu en ou hors fonction. L'écran bleu apparaît en cas d'un signal faible ou pas de signal, quand cette option est en fonction.

5.5 Bloquage boutons

Poussez OK pour mettre en/hors fonction.

5.6 Reset

Pour remettre les réglages sur la valeur d'usine.

AV ET AUTRES MODES

- Poussez le bouton TV/AV pour sélectionner la source désirée.

- Pour les réglages IMAGE, SON, TEMPS et OPTIONS, référez-vous à la section TV de ce manuel.

MODE PC

- Mettez en fonction le TV et le PC.
- Connectez le PC au TV par un câble VGA.
- Poussez le bouton TV/AV pour sélectionner mode PC.
- Poussez le bouton MENU pour entrer dans le menu principal et utilisez les boutons de navigation GAUCHE/DROITE pour sélectionner ECRAN.

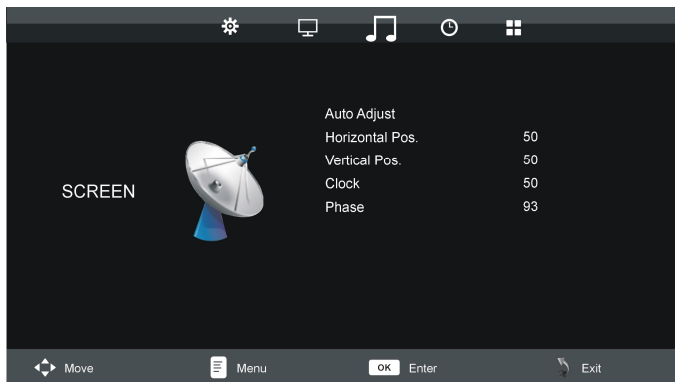

- Utilisez les boutons UP/DOWN pour sélectionner l'option voulue et poussez OK pour entrer dans les sous-menu.
- Utilisez les boutons GAUCHE/DROITE pour effectuer le réglage.

Réglage automatique

Pour effectuer un réglage automatique de l'écran.

Position horizontale

La valeur de la position horizontale peut être réglé entre 0-100.

Position verticale

La valeur de la position verticale peut être réglé entre 0-100.

Montre

La valeur de la montre peut être réglé entre 0-100.

Phase

La valeur de la phase peut être réglé entre 0-100.

REMARQUE : image non stable si la phase n'a pas bien été réglée

- Pour les réglages IMAGE, SON, TEMPS et OPTIONS, référez-vous à la section TV de ce manuel.

ENTRETIEN

- Vérifiez que l'appareil a été mis en standby et que la prise courant secteur a été retirée avant de nettoyer l'appareil.
- Utilisez un chiffon doux et sec.
- Si la surface est très sale, utilisez un chiffon trempé dans une mélange eau-savon et repassez par après avec un chiffon doux.
- Ne jamais utiliser l'alcool, essence, thinner, liquides de nettoyage ou autres produits chimiques. Ne pas utiliser des aérosols pour enlever la poussière.

MONTAGE AU MUR

- Contactez un professionnel quand vous voulez monter l'appareil au mur. Nous ne sommes pas responsables pour les endommagements à l'appareil ou pour des blessures si vous montez vous-même l'appareil au mur.
- Ne pas monter le TV au mur pendant qu'il est en fonction. Ceci peut causer des chocs électriques.
- Utilisez les vis standard M4*10mm (4 pièces) pour monter le TV.

Vue arrière de votre TV

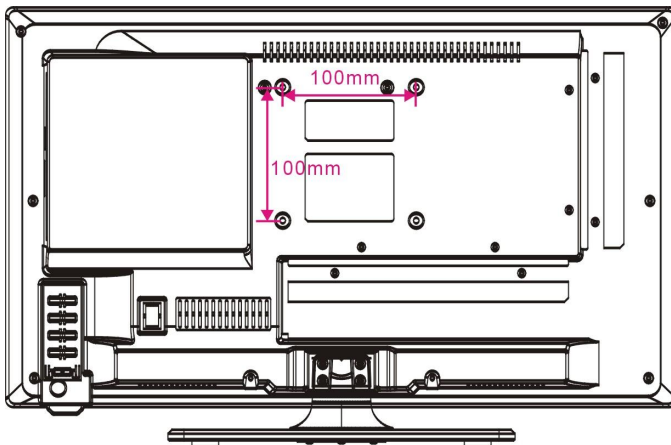

INSTALLATION DU PIED

Votre TV est livré avec un pied séparé. Avant d'utiliser le TV montez le pied en suivant les instructions ci-dessous..

Étape 1

Posez la TV à plat, écran tourné vers le bas, sur un tissu doux ou coussin, pour éviter de l'endommager.

Étape 2

Alignez le bas de la TV avec l'extrémité du support, jusqu'à ce que la TV soit totalement installée.

Étape 3

Serrez les vis fournies à l'aide d'un tournevis.

REMARQUE :

- Débranchez la TV de la prise secteur lors de l'installation ou du retrait du socle de la TV.
- Contactez l'un de nos partenaires pour en savoir plus sur comment installer et retirer le socle de la TV.

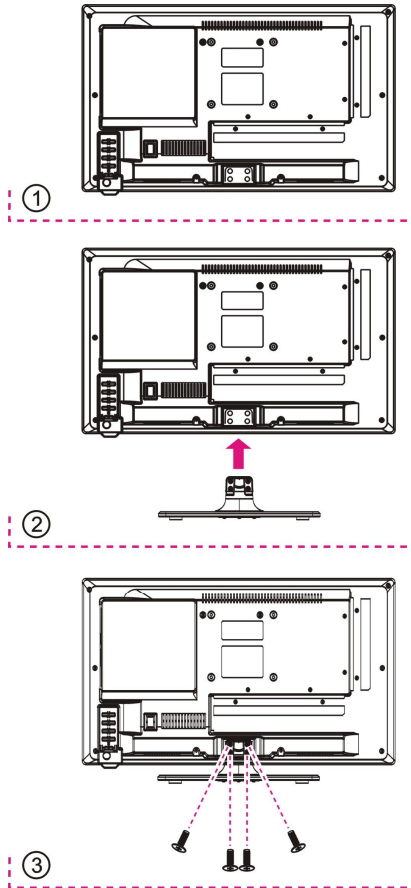

EN CAS DE PROBLEMES

Consultez la liste ci-dessous en cas de problèmes :

Problème (GENERAL)	Solution
Pas de puissance	Vérifiez que l'adaptateur est bien connecté
Pas d'image	Vérifiez que tous les appareils sont bien connectés
<ul style="list-style-type: none"> ● Pas de son ● Distorsion dans le son 	<ul style="list-style-type: none"> ● Vérifiez que tous les appareils sont bien connectés ● Vérifier que le réglage d'entrée du TV correspond avec le système stéréo ● Réglez le volume avec les boutons VOL+/VOL-
Aucune opération peut être commandée par la télécommande	<ul style="list-style-type: none"> ● Contrôlez la polarité des piles dans la télécommande ● Remplacez les piles ● Dirigez la télécommande vers le récepteur infrarouges de l'appareil ● Ne pas utiliser la télécommande sur une plus grande distance de 6 mètres ● Enlevez les objets qui se trouvent entre l'appareil et la télécommande
Aucun bouton (ni de l'appareil ni de la télécommande) est effectif	Déconnectez l'adaptateur et reconnectez le. (L'appareil ne peut pas fonctionner à cause d'éclairs, électricité statique ou autres facteurs)
Problèmes (TV)	Solution
Pas d'image ou mauvaise image	<ul style="list-style-type: none"> ● Réglez l'antenne ou utilisez une antenne extérieure ● Placez l'appareil à côté d'une fenêtre ● Déplacez les objets qui peuvent causer des interférences ● Refaite la syntonisation automatique ● Essayez un autre émetteur
Pas de son ou son faible	<ul style="list-style-type: none"> ● Contrôlez les réglages audio ● Poussez MUTE pour annuler la fonction mute ● Déconnectez le casque d'écoute
Souffle ou autres interférences	Des appareils électroniques à côté de l'appareil causent des interférences. Déplacez les appareils ou le TV.
Problèmes (DVD)	Solution
Lecture ne démarre pas, même pas après sélection du titre	Contrôlez le code régional
La langue parlée ou la langue des sous-titres ne correspondent pas avec les langues initialement réglées	Le disque ne contient pas les langues initialement réglées et ne sait pas les reproduire
Pas de sous-titre	Le disque ne contient pas des sous-titres. Effectuez les instructions concernant les sous-titres

GENERAL TROUBLESHOOTING

D'autres langues parlées ou langues pour sous-titre ne peuvent pas être sélectionnées	<ul style="list-style-type: none"> ● Il n'est pas possible de choisir d'autre langues quand le disque ne contient qu'une seule langue. ● Avec certains disques il n'est pas possible de choisir la langue avec les boutons LANGUAGE ou SUBTITLE . Essayez de trouver les langues dans le menu DVD.
L'angle de vue ne peut pas être changé	Cette fonction dépend de la disponibilité sur disque. Même si le disque contient différents angles, ceux-ci ne peuvent être utilisés qu'avec certaines scènes
J'ai oublié le mot de passe	Contactez votre revendeur
Problèmes (Video CD)	Solution
Pas de reproduction par menu	Cette fonction est uniquement disponible sur disques avec PBC (Play Back Control)
Problèmes (USB)	Solution
Mon appareil ne reconnait pas ma clé USB ou disque dur externe	Référez-vous aux instructions concernant USB. Cet appareil a été testé avec la majorité des mémoires Flash (USB et lecteurs MP3) et disques durs(lecteurs musique et vidéo avec HDD). Eventuellement cet appareil ne peut pas être compatible avec certains appareils, surtout disques durs externes avec propre alimentation.

Code régional

Tous les disques DVD portent un code régional. Ce lecteur est réglé pour le code régional 2, un réglage qui ne peut pas être modifié. Ceci en respectant les exigences du patent DVD.

Le code régional de ce lecteur est

