

# SALORA

22" FHD LED TV

## GEBRUIKSAANWIJZING



MODEL NR.:22LED1500

### **BELANGRIJK**

Lees deze gebruiksaanwijzing alvorens de TV te installeren en te gebruiken.  
Hou de gebruiksaanwijzing bij voor latere referentie.

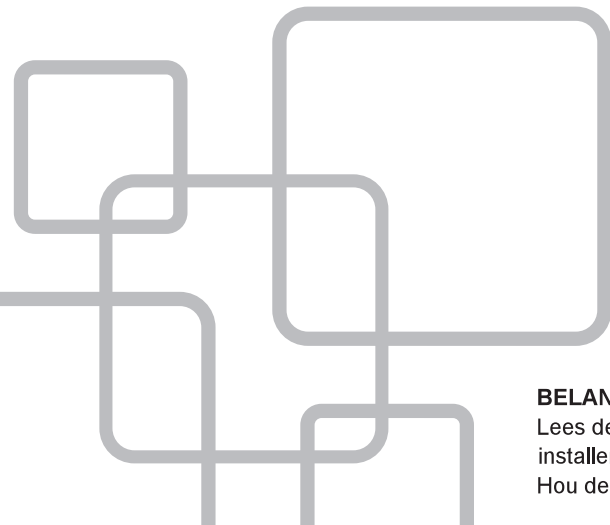

# Inhoud

## **Vorbereidingen**

Veiligheidsinformatie .....	2
Belangrijke veiligheidsvoorschriften .....	3

## **Installatie en aansluitingen van de TV**

Muurbevestiging .....	4
Toetsen en aanduidingen van aansluitingen.....	5
Schema externe aansluitingen .....	6
Installatie en aansluiting van de TV.....	7
Installatie van de voet.....	7

## **TV menu**

Keuze ingangsbron.....	8
Zendermenu .....	8
Zenders schikken .....	9
Geluidmenu .....	9
Beeldmenu/tijdmenu.....	10
Optiemenu .....	10
Ouderlijke controle.....	11/12
Hotelmenu .....	12

## **PC menu**

Schermmenu .....	13
------------------	----

## **Mediamenu**

Mediamenu .....	13
-----------------	----

## **Andere informatie**

Hulp .....	14
Specificaties .....	15
Afstandsbediening .....	16

Deze gebruiksaanwijzing dient alleen als referentie.

# Veiligheidsinformatie

**OPGELET**



**RISICO VOOR ELEKTRISCHE  
SCHOKKEN NIET OPENEN**

In het toestel worden hoge voltages gebruikt. Om het risico op elektrische schokken te vermijden, mag het toestel niet geopend worden. Laat service over aan gekwalificeerd personeel.

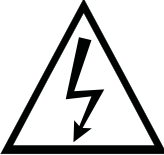
Als de TV gewijzigd wordt of niet goed wordt afgesteld, ontstaat het risico op elektrische schokken. Probeer het toestel niet te openen. Consulteer een servicecenter voor onderhoud.

	<p>Het uitroepteken in een gelijkbenige driehoek dient om de gebruiker te verwittigen dat bij het toestel belangrijke gebruiksinstructies geleverd worden.</p>
	<p><b>Verwittiging</b> Het bliksemsymbool in een gelijkbenige driehoek dient om de gebruiker te verwittigen dat er binnen het toestel niet afgeschermd hoge spanningen aanwezig zijn met een voldoende sterkte om een risico op elektrische schokken te vormen.</p>

# Belangrijke veiligheidsvoorschriften

1. Lees de instructies.
2. Hou de instructies bij.
3. Hou rekening met **alle** verwittigingen.
4. Volg **alle** instructies.
5. Gebruik het toestel niet naast water.
6. Reinig **alleen** met een droog doek.
7. De ventilatieopeningen niet blokkeren. **Installeer** het toestel volgens de instructies.
8. **Plaats** het toestel niet naast een warmtebron zoals een radiator, een kachel of andere apparaten (inclusief versterkers) die warmte produceren.
9. Als de stekker niet in uw stopcontact past, **consulteer** dan uw handelaar.
10. **Zorg** ervoor niet op het netsnoer te trappen. Let vooral op de **plaats** waar die het toestel verlaat.
11. Gebruik **alleen** accessoires die door de fabrikant aanbevolen zijn.
12. Gebruik **alleen** een kar, een voet, een driepoot of een tafel die door de fabrikant gespecificeerd of mee verkocht worden. **Zorg**, bij gebruik van een kar, dat het toestel niet omver kan vallen en verwondingen kan veroorzaken. 
13. Haal de stekker uit het stopcontact in **geval** van onweer of wanneer het toestel gedurende lange tijd niet gebruikt wordt.
14. Voor onderhoud is gekwalificeerd personeel nodig. Dit is in het **geval** dat het toestel beschadigd is, wanneer het netsnoer beschadigd is, wanneer er **vloeistof** of een ander voorwerp in het toestel terecht is gekomen, wanneer het toestel aan regen of vocht is **blootgesteld**, wanneer het toestel **gevallen** is of niet goed functioneert. Om elektrische schokken te vermijden mag het toestel niet aan regen of vocht **blootgesteld** worden.
15. Het apparaat wordt **volledig** uitgeschakeld als het in stand-by geplaatst is en wanneer de stekker uit het stopcontact getrokken is.
16. Het stopcontact moet zich in de buurt van het apparaat bevinden en moet gemakkelijk bereikbaar zijn.
17. Dit toestel mag niet in een gesloten ruimte, zoals een boekenkast, gebruikt worden zonder dat er voldoende ventilatie, zoals gemeld in de instructies, voorzien is.
18. Het apparaat mag niet **blootgesteld** worden aan druppels of spatten.
19. **Plaats** geen gevaarlijke objecten (zoals met **vloeistof** gevulde objecten of een kaars) in de buurt van het apparaat.
20. Montage aan een muur en plafond mag **alleen** gebeuren volgens de aanbevelingen van de fabrikant.
21. **Plaats** de TV, de afstandsbediening of batterijen nooit naast een **blote vlam** of een andere warmtebron, inclusief **direct zonlicht**. Om het risico op brand te vermijden mogen geen kaarsen of andere open vuren in de buurt van de TV, de afstandsbediening en batterijen **geplaatst** worden. 
22. De USB-uitgang moet bij normaal gebruik geladen worden met 0.5 A.



# Muurbevestiging

## Bevestiging van de TV aan een muur

1. Plaats de TV op een tafel met een zacht doek, om krassen op het scherm te vermijden.
2. Gebruik een schroevendraaier om de schroeven van de voet los te maken (zie tekening 1) en verwijder voorzichtig de voet.
3. Duid op de muur de plaats aan waar de muurbevestiging moet komen (zie tekening 3).
4. Boor vier gaten in de muur.
5. Schroef de muurbevestiging vast aan de muur en hang de TV erin (tekening 4).

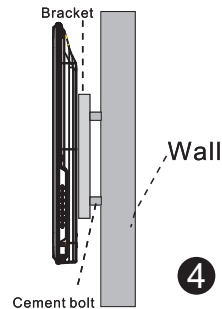
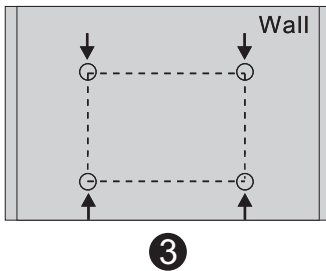
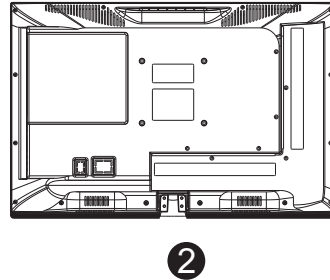
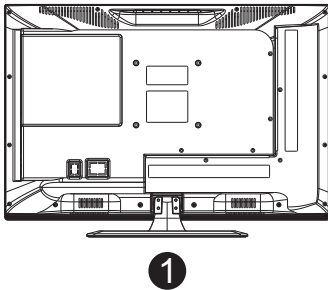

## Opmerkingen

1. De muurbevestiging is een optie.
2. Zorg bij de montage dat er zich geen andere voorwerpen voor of rond de TV bevinden.
3. Zorg bij de montage dat de juiste volgorde gerespecteerd wordt.
4. De afbeeldingen dienen alleen als referentie.
5. Volg de gebruiksaanwijzing van de muurbevestiging.
6. Gebruik een muurbevestiging die VESA compatibel is.

# Toetsen en aanduidingen van aansluitingen

## TV Buttons

Opmerking: het volgende is slechts een schema. De werkelijke positie kan verschillend zijn volgens het model.



 : toestel IN/UIT schakelen

**SOURCE:** keuze van de externe bron.











**MENU:** om het hoofdmenu weer te geven en het item in het menu te bevestigen.

**CH+/-:** om de zender te kiezen.

**VOL+/-:** om het volume te regelen.

## Aanduidingen van de aansluitingen

Opmerking: het volgende is slechts een schema. De werkelijke positie kan verschillend zijn volgens het model.

	<b>AV input</b> Externe AV ingang en bijhorende rechts/linkse kanalen.		<b>EARPHONE output</b> Wanneer een hoofdtelefoon aangesloten is en de luidsprekers uitgeschakeld zijn.
	<b>AV output</b> Externe AV uitgang en bijhorende rechts/linkse kanalen (niet op alle modellen).		<b>USB input</b> Aansluiting voor weergave van een USB of voor opname bij gebruik van de PVR functie.
	<b>Y Pb Pr input</b> Aansluiting aan de composiet uitgang van een DVD/VCR (niet op alle modellen).		<b>SCART input</b> Scart aansluiting met RGB signaal (niet op alle modellen).
	<b>HDMI input</b> Digitaal signaal komende van een videoapparaat.		
	<b>ANT75</b> Aansluiting van de antenne (75/VHF/UHF)		
	<b>VGA input</b> Analoog signaal van PC		
	<b>PC AUDIO INPUT</b> Aansluiting audio van PC (wanneer VGA gebruikt wordt)		

# Schema externe aansluitingen

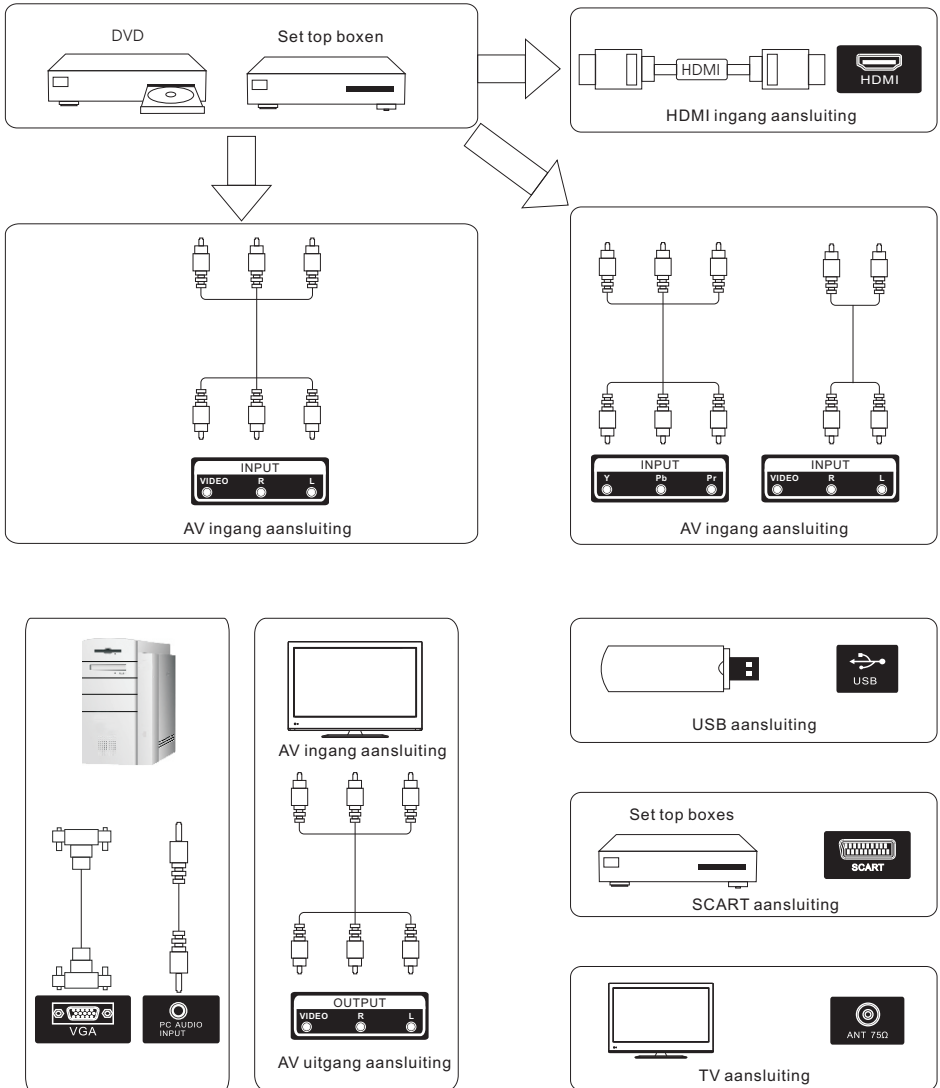

# Installatie en aansluiting van de TV

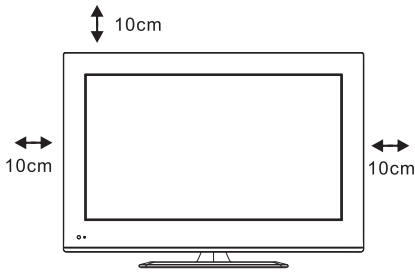

## Plaatsing van de TV

Zet de TV op een stevige plaats, die geschikt is om het gewicht te dragen. Om gevaar te vermijden, niet plaatsen naast water of een warmtebron (kandelaar, verwarmingsapparaat). De ventilatieopeningen niet blokkeren.

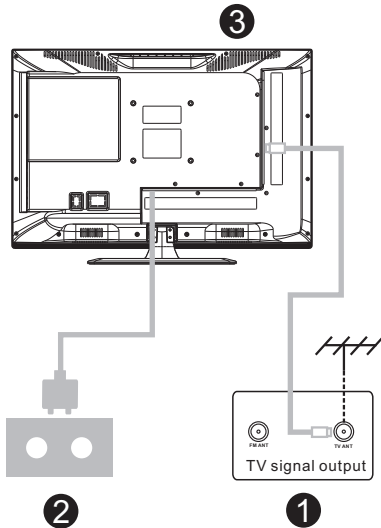

## Aansluiting van de antenne en netstroom

1. Sluit de antenne aan op de achterzijde van de TV.
2. Steek de stekker in het stopcontact (AC 100-240V ~ 50/60 Hz)

## Schakel de TV in

3. Druk op de power toets van de TV en de indicator licht groen op. Als het toestel in stand-by staat (indicator is rood), druk dan op de power toets van de afstandsbediening om de TV in te schakelen.

## Opmerking:

Afbeelding alleen voor referentie.

# Installatie van de voet

1. Open de doos en haal de TV eruit evenals de accessoires en de voet (sommige modellen zonder voet).
2. Plaats de TV op een tafel met een zacht doek. Verwijder de afdekking.
3. Schroef de voet vast aan het toestel.
4. De installatie is voltooid.

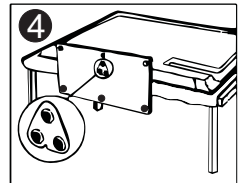
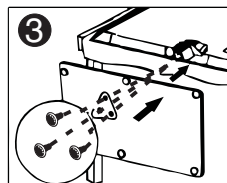
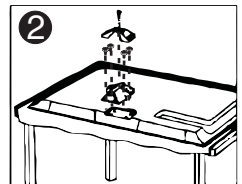
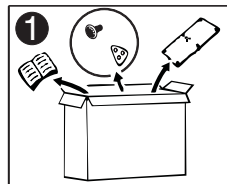

# TV Menu

## Ingangsbron

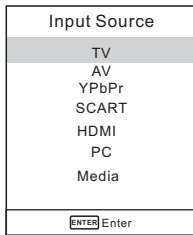

Opmerking: afbeelding hierboven alleen als referentie.

Druk op SOURCE om de inganglijst weer te geven.

Gebruik ▼/▲ om de gewenste bron te kiezen en druk op ENTER om te bevestigen.

Druk op EXIT om het menu te sluiten, of het gaat automatisch na een bepaalde tijd uit (om de tijd in te stellen: MENU – Tijdmenu – OSD timer).

## Zendermenu

### NTSC zendermenu

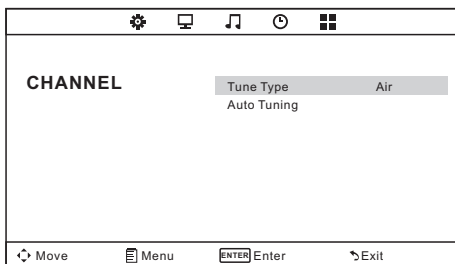

### PAL zendermenu

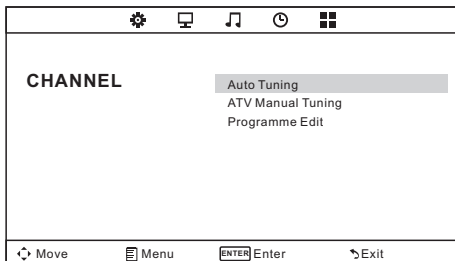

Opmerking: het zendermenu is alleen beschikbaar in TV-modus en is het standaardmenu wanneer op MENU gedrukt wordt. Om andere menu's (beeld/geluid/tijd/opties) op te roepen: gebruik ◀/▶.

## Tuner type: kabel/lucht

### Auto tuning

Met auto tuning worden de zenders automatisch opgezocht. Gebruik ▼/▲ om Auto Tuning aan te duiden en druk op OK om het zoeken te starten. Als u het zoeken wil stoppen, druk op MENU of EXIT en druk op ▶ om te bevestigen of op ◀ om te annuleren.

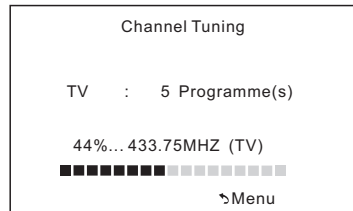

### ATV manual tuning

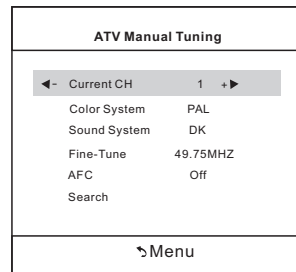

### Current CH

Om het voorkeuzenummer te kiezen.

### Color system

Kies het kleurensysteem (PAL/SECAM/NTSC).

### Sound System

Kies het geluidssysteem (DK/BG/I)

### Fine-Tune

Om de frequentie precies af te stemmen

### AFC

Automatische frequentie controle in- of uitschakelen

### Search

Druk op ENTER om vanaf de huidige frequentie naar beneden te zoeken, druk nogmaals op ENTER om naar boven te zoeken.

# TV Menu

## Zenders schikken



Met de vier gekleurde toetsen kunnen de zenders gerangschikt worden.

Gebruik ▼/▲ om de zender aan te duiden die u wil herbenoemen, verplaatsen of annuleren en dan:

Druk op de **rode** knop om de zender te annuleren.

Druk op de **groene** knop om de zender een andere naam te geven; gebruik ◀/▶ om het woord aan te duiden dat u wilt veranderen en gebruik ▼/▲ om de letters te kiezen.

Druk op de **gele** knop om de zender van plaats te veranderen en gebruik ▼/▲ om de zender naar de gewenste plaats te zetten.

Druk op de **blauwe** toets om de zender over te springen (de TV springt over deze zender heen als CH+/- gebruikt wordt).

Fav Add of Delete dient om de zender in de voorkeurlijst te plaatsen of te verwijderen.

### Medium

Geeft de kleuren een natuurlijke tint.

### Warm

Geeft de kleuren een warme tint.

### Ruisonderdrukking

Uit/Laag/Medium/High

Om ruis in het beeld te onderdrukken

## Geluidmenu

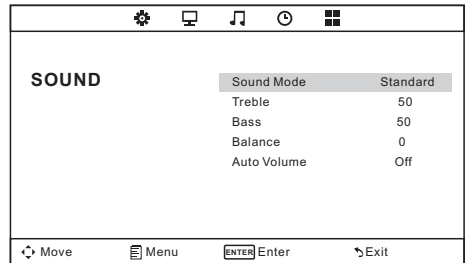

### Geluidmodus

Standaard/Muziek/Film/Sport/Gebruiker (alleen in deze modus kunnen de hoge en lage tonen ingesteld worden).

#### Bass

Regeling van de lage tonen.

#### Treble

Regeling van de hoge tonen.

#### Balance

Regeling van het niveau tussen de linkse en rechtse luidspreker.

#### Auto volume

Druk op L/R om in- of uit te schakelen.

Wanneer ingeschakeld wordt het volume op een vast niveau gehouden wanneer er plotse wijzigingen van geluidsniveaus zijn bij een commerciële onderbreking of bij het veranderen van zender.

#### Regeling van bass/treble/balance

1. Selecteer Gebruiker als geluidsmodus.
2. Duid met ▼/▲ het gewenste item aan en gebruik ◀/▶ om het niveau in te stellen.

# TV Menu

## Beeldmenu

⚙️ 📺 🎵 ⏸️ ☰			
<b>PICTURE</b>	Picture Mode	Standard	
	Contrast	50	
	Brightness	50	
	Color	50	
	Tint	50	
	Sharpness	50	
	Color Temperature	Medium	
	Noise Reduction	Middle	
	◀️ Move    Menu    ENTER Enter    ▶️ Exit		

### Beeldmodus

Duid dit item aan en druk op ENTER of op ◀️/▶️ om in het submenu te gaan en te kiezen tussen Dynamisch/Standaard/Zacht/Gebruiker.

U kan ook op PMODE op de afstandsbediening drukken om naar dit menu te gaan.

### Contrast/helderheid/kleur/tint(alleen NTSC) /scherpte

Duid het gewenste item aan en druk op ◀️. Er verschijnt een strook; gebruik ◀️/▶️ om de waarde in te stellen.

Druk op MENU of EXIT om het menu te verlaten.

Opmerking: deze instellingen zijn slechts mogelijk als voor beeldmodus Gebruiker is gekozen.

### Contrast

Om het witniveau van het scherm in te stellen.

### Helderheid

Regeling van de donkere delen in het scherm.

### Kleur

Om de kleurintensiteit te regelen.

### Tint

Om rood, groen, blauw in te stellen.

### Scherpte

Om de randen van het beeld in te stellen.

### Kleurtemperatuur

Om naar behoefte in te stellen.

### Cool

Geeft aan de witte kleuren een blauwe tint.

## Tijdmenu

⚙️ 📺 🎵 ⏸️ ☰		
<b>TIME</b>	Sleep Timer	Off
	Auto Sleep	Off
	OSD Timer	10s
◀️ Move    Menu    ENTER Enter    ▶️ Exit		

### Sleep timer

Instellen van de tijd waarna het toestel automatisch uitschakelt:

uit/10min/20min/30min/60min/90min/120min /180min/240min. Om de functie uit te schakelen: kies 'uit'.

### Auto Sleep

Selecteer de tijd in uren (uit/3u/4u/5u) waarna het toestel, na een laatste bediening, uitgeschakeld moet worden.

### OSD timer

Selecteer de tijd in seconden (5s, 10s, 15s, 20s, 25s, 30s) van hoelang het OSD menu op het scherm moet blijven.

## Option menu

⚙️ 📺 🎵 ⏸️ ☰		
<b>OPTION</b>	OSD Language	English
	Aspect Ratio	16:9
	Blue Screen	Off
	Key Lock	Off
	Caption	Off
	Parent Control	
	Reset	
	Software Update(USB)	
	◀️ Move    Menu    ENTER Enter    ▶️ Exit	

# TV Menu

## OSD Language

Keuze van de taal van de OSD display.

### Aspect ratio

Keuze van het schermformaat: 4:3 / 16:9 / Zoom1 / Zoom2

### Blue Screen

Om het scherm blauw te kleuren wanneer er geen signaal is.

### Key Lock

Om de toetsen te blokkeren, zodat kinderen deze niet ongewenst kunnen gebruiken.

### Caption

CC1,2,3,4 geeft de tekst weer bij analoge zenders (meestal CC1). Text1,2,3,4 geeft tekst weer bij een dienstenkanaal.

### Parent control

Ouderlijke controle: zie verder.

### Software update (USB)

Om de TV te updaten.

## Ouderlijke controle

Set Password	
Lock System	ON
TV	
MPAA	R
Canada English	PG
Canada French	G
↵ Menu	

### Set password

U moet eerst het juiste paswoord inbrengen of een nieuw paswoord tweemaal inbrengen.

### Lock system

Om het blokkeersysteem in of uit te schakelen.

### TV

Het TV-niveau wordt ingesteld op basis van twee gegevens: leeftijd en inhoud.

### MAPP

Niveaus volgens de MAPP regels.

## G

Algemeen publiek. Alle leeftijden toegelaten.

## PG

Ouderlijke bijstand nodig.

## PG-13

Ouderlijke steun absoluut nodig. Sommige inhoud niet geschikt voor kinderen onder 13 jaar.

## R

Beperkt. Kinderen onder 17 jaar hebben bijstand nodig.

## NC-17

Niemand onder 17 jaar toegelaten.

## X

Alleen voor volwassenen.

## Canada English

Niveaus volgens het Engelstalig Canadees systeem

## C

Geschikt voor kinderen

## C8+

Voor kinderen ouder dan 8 jaar.

## G

Algemeen publiek.

## PG

Ouderlijke bijstand nodig.

## 14+

Voor kinderen ouder dan 14 jaar

## 18+

Voor volwassenen.

## Canada French

Niveaus volgens het Franstalig Canadees systeem

## G

Algemeen publiek

## 8 ans+

Niet aanbevolen voor jongeren kinderen

## 13 ans+

Niet aanbevolen voor kinderen onder 13 jaar.

## 16 ans+

Niet aanbevolen voor kinderen onder 16 jaar

## 18 ans+

Alleen voor volwassenen



# TV Menu

## TV niveaus (NTSC)

TV rating	
TV-Y	ALL
TV-Y7	ALL FV
TV-G	ALL
TV-PG	ALL V S L D
TV-14	ALL V S L D
TV-MA	ALL V S L

Niveaus volgens het Engelstalig Canadees systeem

### TV-Y

Algemeen publiek

### TV-Y7

Ouderlijke steun gewenst

### TV-G

Ouderlijke steun absoluut nodig

### TV-PG

Beperkt

### TV-14

Niemand onder 17 jaar toegelaten

### TV-MA

Alleen volwassenen

### FV

Fantasie geweld

### D

Suggestieve dialoog

### L

Zware taal

### S

Seksuele situaties

### V

Geweld

Opmerking: de niveaus verhogen in functie van de leeftijd. Voorbeeld: een programma met TV-PG kan gemiddeld geweld bevatten, terwijl een programma met TV-14 intens geweld kan bevatten. Een hoger niveau zal dus ook de lagere niveaus blokkeren.

## Hotelmenu (optie)

OPTION		
OSD Language		English
Aspect Ratio		16:9
Blue Screen		Off
Key Lock		Off
Caption		Off
Parent Control		
Hotel Mode		
Reset		
Software Update(USB)		

HOTEL		
Hotel Mode		On
Source Lock		
Default Source		Off
Default Prog		1
Max Volume		100
Channel lock		Off
Default Volume		20
Clear Lock		
Set Password		

### Hotelmodus

Om de hotelmodus IN of UIT te schakelen.

Opmerking: de volgende functies werken alleen als de hotelmodus is ingeschakeld.

#### Source Block

Blokkeer de gewenste ingangsbron.

#### Default source

Stel de standaard bron in wanneer de TV ingeschakeld wordt.

#### Default prog

Stel de standaard zender in wanneer de TV ingeschakeld wordt.

#### Max volume

Stel het maximum volume in.

#### Channel Block

Blokkeer de gewenste zender.

#### Default volume

Stel het standaard volume in wanneer de TV ingeschakeld wordt (standaard niveau is 20).

#### Clear lock

Verwijder alle ingestelde blokkeringen.

#### Set password

Stel het paswoord naar wens in.

## PC Menu

### Schermmenu

SCREEN	
Auto Adjust	
Horizontal Pos.	50
Vertical Pos.	50
Clock	50
Phase	99

◀ Move    Menu    [ENTER] Enter    ▶ Exit

#### Auto Adjust

Automatische regeling van de klok, fase, H-positie en V-positie.

#### Horizontal Pos.

Verplaatst het scherm naar boven of beneden.

#### Vertical Pos.

Verplaatst het scherm naar links of rechts.

#### Klok

Om de klok in te stellen.

#### Phase

Om de fase in te stellen.

## Media Menu

### Media menu

De kleur van het symbool duidt aan of het toestel al dan niet een USB gedetecteerd heeft.

Blauw: ja, grijs: neen.



Gebruik ◀/▶ om te kiezen tussen **Foto/ Muziek/Film/Tekst** en druk op ENTER om naar de USB te gaan.

# Hulp

Geen power	Controleer of de stekker in het stopcontact is aangebracht. Trek de stekker uit het stopcontact en steek hem er na 60 seconden weer terug in. Schakel dan de TV in.
Geen goede signaalontvangst	<ul style="list-style-type: none"> <li>• Indien er een schaduw of een dubbel beeld is, kan dat veroorzaakt worden door een hoog gebouw of een hoge berg in de omgeving. Probeer de externe antenne anders te richten.</li> <li>• Bij gebruik van een binnenhuisantenne kan de ontvangst moeilijker zijn. Verander de richting van de antenne. Indien dit geen resultaat geeft, moet u een buitenantenne gebruiken.</li> </ul>
Geen beeld	<ul style="list-style-type: none"> <li>• Controleer of de antenne goed is aangesloten.</li> <li>• Probeer een andere zender.</li> </ul>
Beeld is OK, maar geen geluid	<ul style="list-style-type: none"> <li>• Verhoog het volume.</li> <li>• Controleer of mute ingeschakeld is. Druk op de toets om terug geluid weer te geven.</li> </ul>
Geluid is OK, maar fouten in de kleur of geen beeld	<ul style="list-style-type: none"> <li>• Verhoog het contrast en de helderheid.</li> </ul>
Sneeuw en ruis	<ul style="list-style-type: none"> <li>• Controleer de antenne en de aansluiting achteraan de TV.</li> </ul>
Gebroken lijnen	Mogelijk interferentie van een ander elektrisch apparaat zoals een stofzuiger of een haardroger. Schakel het andere elektrisch apparaat uit.
TV reageert niet op de afstandsbediening	<ul style="list-style-type: none"> <li>• Richt de afstandsbediening naar de infrarood ontvanger op de TV. Controleer of de plastic bescherming van de afstandsbediening verwijderd is. Controleer of de batterijen goed geplaatst zijn. Vervang eventueel de batterijen.</li> <li>• De TV schakelt naar stand-by als er binnen een paar minuten geen antwoord van de afstandsbediening komt.</li> </ul>
Geen beeld in PC modus	<ul style="list-style-type: none"> <li>• Controleer of de VGA-aansluiting in orde is.</li> </ul>
	<ul style="list-style-type: none"> <li>• Controleer of de VGA-kabel niet verwrongen is.</li> </ul>
Verticale trillingen bij PC modus	<ul style="list-style-type: none"> <li>• Ga naar het hoofdmenu. Gebruik de instelling van de klok om het probleem op te lossen.</li> </ul>
Het beeld is te helder of te donker (PC modus)	<ul style="list-style-type: none"> <li>• Regel de helderheid en het contrast via het menu.</li> </ul>
Geen antwoord op PC-functie	<ul style="list-style-type: none"> <li>• Controleer de instellingen van de PC en meer bepaald de resolutie.</li> </ul>
Geen goed geluid met RCA aansluiting	<ul style="list-style-type: none"> <li>• Gebruik een goede kwaliteit audiokabel.</li> </ul>
Probleem blijft bestaan	<ul style="list-style-type: none"> <li>• Trek de stekker uit het stopcontact en wacht 30 seconden. Indien het probleem niet opgelost is, contacteer dan uw service center.</li> </ul>

# Specifications

Screen Size	TV System	Preset Channels	Speaker Output
16"	PAL/NTSC	PAL:0-199,NTSC:AIR 2-69 CABLE1-125	5W+5W
19"	PAL/NTSC	PAL:0-199,NTSC:AIR 2-69 CABLE1-125	5W+5W
22"	PAL/NTSC	PAL:0-199,NTSC:AIR 2-69 CABLE1-125	5W+5W
24"	PAL/NTSC	PAL:0-199,NTSC:AIR 2-69 CABLE1-125	5W+5W
32"	PAL/NTSC	PAL:0-199,NTSC:AIR 2-69 CABLE1-125	10W+10W
39"/40"	PAL/NTSC	PAL:0-199 NTSC:AIR 2-69 CABLE1-125	10W+10W
42"	PAL/NTSC	PAL:0-199,NTSC:AIR 2-69 CABLE1-125	10W+10W
46"	PAL/NTSC	PAL:0-199,NTSC:AIR 2-69 CABLE1-125	10W+10W
50"	PAL/NTSC	PAL:0-199,NTSC:AIR 2-69 CABLE1-125	10W+10W

Screen Size	power Consumption (LED)	power Consumption (LCD)	Main accessories
16"	24W	36W	User's manual x1 Remote controller x1 Power cord x1 AAA Batteries x2
19"	36W	48W	
22"	36W	48W	
24"	48W	60W	
26"		100W	
32"	56W/65W/100W	100W/135W	
39"/40"	70W/75W	135W	
42"	70W	175W	
46"	110W		
50"	135W	280W	

★ LIFE TIME 60.000 Hrs

# Afstandsbediening

## Omschrijving functies van de afstandsbediening

1. **POWER:** Zet de TV aan of schakel de stand-by modus in.
2. **MUTE:** Hiermee schakelt u het geluid uit, druk nogmaals om het geluid aan te zetten.
3. **0-9:** Hiermee kunt u direct het gewenste kanaal invoeren.
4. **-/--:** Druk op deze knop om een kanaalnummer in te voeren met verschillende cijfers, bijv.: -/--/--- .
5. **↻:** Druk op deze knop om tussen het huidige en vorige kanaal te schakelen.
6. **S.MODE:** Selecteer direct de gewenste geluidsmodus.
7. **SLEEP:** Stel de slaap functie tijd in.
8. **MTS:** Druk voor de gewenste MTS modus (bijv.: MTS,BTSC, MONO, STEREO)
9. **P.MODE:** Selecteer de gewenste beeld modus.
10. **MENU:** Start het systeem menu en keer terug naar bovenstaand menu.
11. **SOURCE:** Hiermee verandert u de gewenste invoerbron.
12. **▲ ▼ ◆** Druk op de **▲ ▼** knop om item te selecteren.  
Druk op de **◆** knop om item aan te passen.
13. **ENTER:** Hiermee bevestigt u het item dat oplicht in het menu.
14. **EXIT:** Hiermee verlaat u het OSD menu.
15. **INFO:** Toont de systeem status informatie.

### Installeren van de batterijen:

Verwijder het batterij klepje van het compartiment aan de achterzijde van de afstandsbediening door het klepje naar beneden te schuiven, daarna haalt u het eraf. Plaats de twee AAA batterijen in het compartiment met de polen (+/-) zoals aangegeven. Combineer niet oude en nieuwe batterijen of verschillende soorten batterijen. Plaats het klepje terug. Schuif het terug totdat het zich met een klik vergrendelt.

### Gebruik van de afstandsbediening:

Tenzij anders aangegeven, kunt u met de afstandsbediening alle functies van de TV gebruiken. Richt de afstandsbediening altijd rechtstreeks op de ontvangstsensor aan de voorzijde van de TV.

### LET OP:

Batterijen geplaatst in de afstandsbediening niet blootstellen aan extreme hitte, zoals zonlicht, vuur, enz.

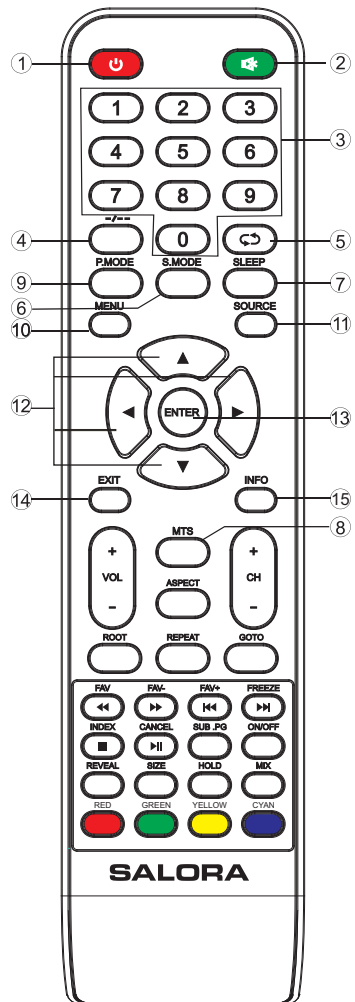

# Afstandsbediening

16. **VOL +**: Zet het volume harder.
17. **ROOT**: Indien u de foto of video aan te afspelen bent, zal d.m.v. deze knop het afspelen stoppen en terugkeren naar de huidige gids, in de USB modus.
18. **VOL-**: Zet het volume zachter.
19. **FR**: Hiermee gaat u versneld terug in de USB modus.  
**FAV**: Hiermee kunt u uw favoriete kanalen toevoegen of verwijderen in het TV menu.
20. **PLAY/PAUSE**: Druk op de PLAY/PAUSE knop in de USB modus. Start opnemen en pauzeer in de USB modus.  
**CANCEL**: Indien een pagina is geselecteerd, in de tekstmodus, kan het even duren voordat deze is geladen. Door op de CANCEL knop te drukken gaat u weer terug naar de TV modus. Zodra de geselecteerde pagina is gevonden, zal het paginanummer bovenin het beeld verschijnen, druk op CANCEL en u gaat terug naar de tekst modus en kunt u de gekozen pagina bekijken.
21. **PREV**: Hiermee kunt u terug in de USB modus.  
**FAV+**: Hiermee kunt u uw favoriete kanalen in het TV menu zetten.
22. **STOP**: Hiermee kunt u in de USB modus stoppen.  
**INDEX**: Hiermee kunt u de gevraagde index pagina in de Teletekst modus opvragen.
23. **GREEN/RED/YELLOW/CYAN**: Teletekst knoppen van de analoge onderdelen, onder het menu overeenkomend met die van de TV. Druk op onderstaande knoppen voor de volgende functies:  
RED: (rood) inwisselen  
GREEN: (groen) invoegen  
YELLOW: (geel) kopiëren  
CYAN: (blauw) verwijderen
24. **CH+**: Programma's olopend
25. **REPEAT**: Herhaal
26. **CH-**: Programma's aflopend
27. **FF**: Hiermee kunt u versneld vooruit in de USB modus.  
**FAV-**: Hiermee kunt u uw favoriete kanalen in het TV menu zetten.
28. **SUBPAGE**: Hiermee kunt u de subpagina bekijken.
29. **NEXT**: Hiermee kunt vooruit in de opslagmodus.  
**FREEZE**: Beeld stilzetten.
30. **GOTO**: Skippen
31. **REVEAL**: Maak de verborgen woorden zichtbaar/onzichtbaar.
32. **SIZE**: Wijzig de afmeting van het beeld in Teletekst modus.
33. **HOLD**: De huidige pagina vastzetten.
34. **ASPECT**: Beeldverhouding functies.
35. **ON/OFF**: Hiermee kunt u de Teletekst Aan- of Uitschakelen.
36. **MIX**: TV en Teletekst beelden worden gecombineerd (achtergrond is doorzichtig).

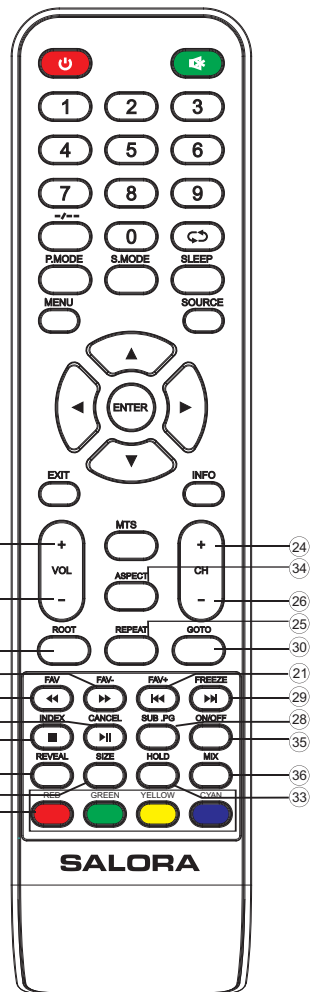

# SALORA

22" FHD LED TV

## USER MANUAL



MODEL NO.:22LED1500



**IMPORTANT**

Please read this manual carefully before installing and operating the TV.

Keep this manual handy for further reference

# Table Of Contents

## Preparations Guide

Safety Information.....	2
Important Safety Precautions.....	3

## Installed And Connected TV

TV Bracket assemble.....	4
TV Buttons And Terminal Interface.....	5
External device connection diagram.....	6
Install And Connect TV.....	7
TV Stand installation Instructions.....	7

## TV Menu

Select Input Source.....	8
Channel Menu.....	8
Picture Menu.....	8
Sound Menu.....	9
Time Menu.....	9
Option Menu.....	10
Parent Control.....	10
TV rating.....	12
Hotel Menu.....	12

## PC Menu

Screen Menu.....	13
------------------	----

## Media Menu

Media Menu.....	13
-----------------	----

## Other Information

Help.....	14
Specifications.....	15
Remote controller.....	16



# Safety Information

## CAUTION

**RISK OF ELECTRIC SHOCK  
DO NOT OPEN**

MAY HAVE RISK OF ELECTRIC SHOCK ,IF DO ANY CHANGE OR ADJUST.DO NOT OPEN THE BACK CABINET.PLEASE CONTACT SERVICE CENTER FOR ANY PROBLEM



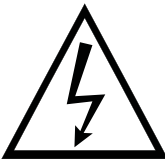

THIS MARK REMIND AND ALERT USER MUST OPERATE THE TV SET CORRECTLY ACCORDING TO THE USER MUANAL. IN CASE ANY DAMAGE.



THIS MARK IS INDIACATE THE TV SET IS SENSITIVE ELECTRONIC PRODUCT. PLEASE AVOID WATER OR WET, INCASE OF FIRE OR ELECTIC SHOCK.DO NOT OPEN THE BACK CABINET. IF ANY PROBLEM.PLEASE CALL NEAREST SERVICE CENTER.

# Important Safety Precautions

1. Read these instructions.
2. Keep these instructions.
3. Heed all warnings.
4. Follow all instructions.
5. Do not use this apparatus near water.
6. Clean only with dry cloth.
7. Do not block any ventilation openings. Install in accordance with the manufacturer's instructions.
8. Do not install near any heat sources such as radiators, heat registers, stoves, or other apparatus (including amplifiers) that produce heat.
9. Do not defeat the safety purpose of the polarized or grounding-type plug. A polarized plug has two blades with one wider than the other. A grounding type plug has two blades and third grounding prong. The wide blade or third prong are provided for your safety. When the provided plug does not fit into your outlet, consult an electrician for replacement of the obsolete outlet.
10. Protect the power cord from being walked on or pinched, particularly at plugs, convenience receptacles, and the point where they exit from the apparatus.
11. Only use attachments/accessories specified by the manufacturer.
12.  Use only with the cart, stand, tripod, bracket, or table specified by the manufacturer, or sold with the apparatus. When a cart is used caution when moving the cart/apparatus combination to avoid injury tip-over.
13. Unplug this apparatus during lightning storms or when unused for long periods of time.
14. Refer all servicing to qualified service personnel. Servicing is required when the apparatus has been damaged in any way, such as power-supply cord or plug is damaged, liquid has been spilled or objects have fallen into the apparatus, the apparatus has been exposed to rain or moisture, does not operate normally, or has been dropped. Warning to reduce the risk of fire or electric shock, do not expose this apparatus to rain or moisture.
15. The apparatus shall be disconnected from the mains by placing the power/standby switch in the standby position and unplugging the power cord of the apparatus from the AC mains receptacle.
16. The socket-out shall be installed near the equipment and shall be easily accessible.
17. This product should never be placed in a built-in installation such as a bookcase or rack unless proper ventilation is provided or the manufacturer's instructions have been adhered to.
18. Apparatus shall not be exposed to dripping or splashing.
19. Do not place any sources of danger on the apparatus (e.g. liquid filled objects, lighted candles).
20. Wall or Ceiling Mounting - The appliance should be mounted to a wall or ceiling only as recommended by the manufacturer.
21.  Never place the TV, remote control or batteries near naked flames or other heat sources, including direct sunlight. To prevent the spread of fire, keep candles or other flames away from the TV, remote control and batteries at all times.
22. The USB terminal should be loaded with 0.5 A under normal operation.

# TV Bracket assemble

## Fix the TV on the wall

- 1.First,put the TV on the table smoothly and put some soft cloth on the table to avoid scratching the screen.
- 2.Use the screw driver to take off the screws which are fixed on the bottom stand (the direction of the arrow, refer to the photo1).And take off the bottom stand(please take off the screws and bottom stand carefully).
- 3.Make one bracket which can fix on the wall according to the size of arrow direction of photo2 and photo3.
- 4.Drill four holes properly on the wall (the size only for reference) and put into four screws.(optional parts) Drill four holes properly on the wall (the size only for reference) and put into four screws.(optional parts)
- 5.according to the step 4,use the screwdriver to lock the screw on the back of the TV. then hang the TV on the wall.

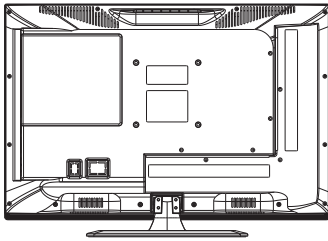

1

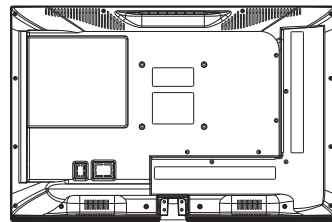

2

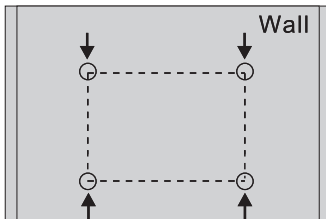

3

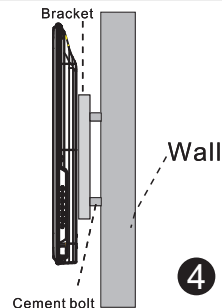

4

## Note:

- 1.The bracket fixed on the wall is optional part.
- 2.when you assemble the TV, there should be no other articles on the around and front and please keep the distance from other articles.
- 3.When assemble the TV, please ask the career man to fix in order to avoid the danger.
- 4.The fixing picture is only for reference.
- 5.Please follow the use manual about bracket assemble to fix the TV.
- 6.Attach the mounting bracket from the VESA compatible wall mounting kit.

# TV Buttons And Terminal Interface

## TV Buttons

Note: The following is only functional schematic, And the actual position and arrangement of different models may be different.



: Turn ON/OFF Power.

**SOURCE**: External Signal Input Selection.











**MENU**: Display Main MENU And Confirm MENU Item Selection.

**CH+/-**: Selecting Channel.

**VOL+/-**: Adjusting Volume.

## Terminal Interface

Note: The following are the various terminal interface, the actual position and arrangement, the number of different models may be different.

	<b>AV input</b> External AV Signal Input And Relevant Right/Left Sound Channel		<b>EARPHONE output</b> When earphones are plugged in, speakers are disabled
	<b>AV output</b> External AV Signal output And Relevant Right/Left Sound Channel (Some models without this interface)		<b>USB input</b> Connect a USB device here to play its media files.
	<b>Y Pb Pr input</b> Connect to the composite terminal of your DVD/VCR (Some models without this interface)		<b>SCART input</b> standard, it supports composite and RGB signal input. It is a connection for European (Some models without this interface)
	<b>HDMI input</b> Digital signal input from HDMI video connector.		
	<b>ANT 75</b> Connect the antenna/cable TV input (75/VHF/UHF)		
	<b>VGA input</b> PC analog signal input		
	<b>PC AUDIO INPUT</b> VGA input and audio input when VGA input		

# External device connection diagram

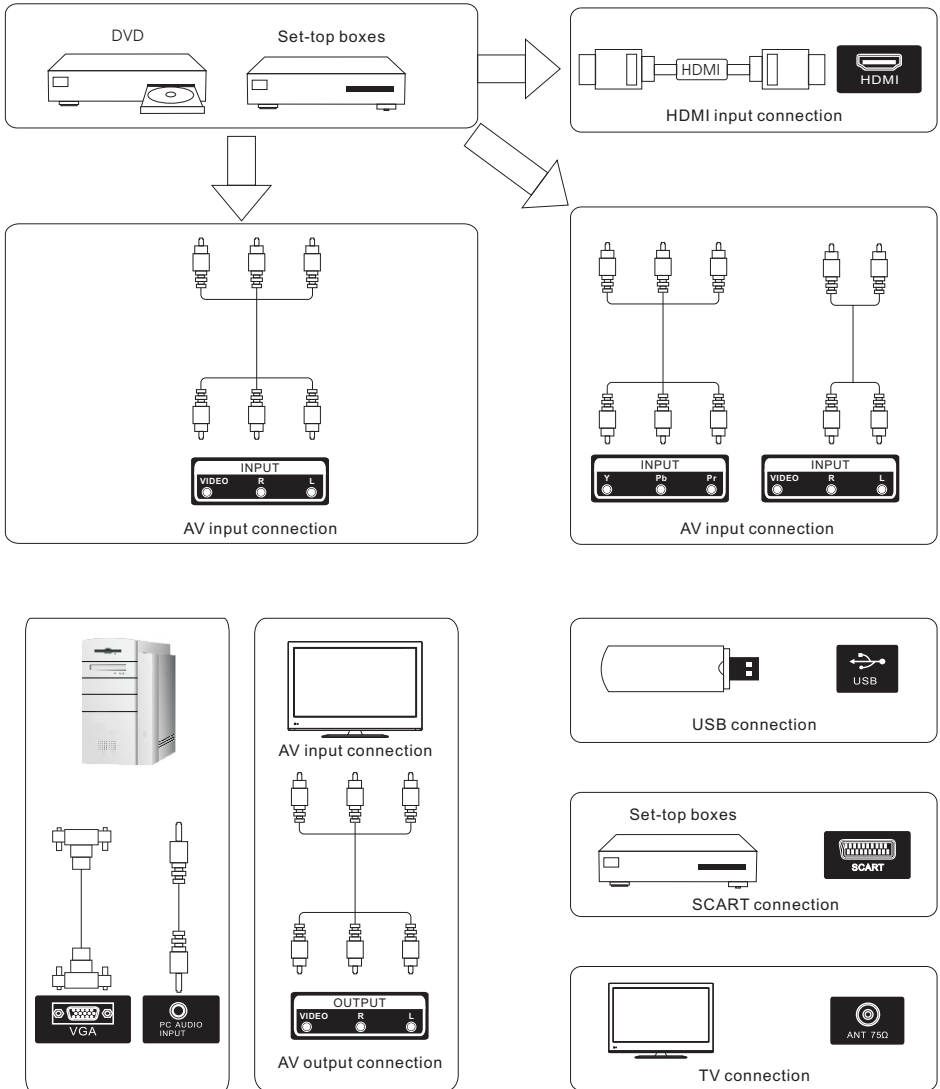

# Install And Connect TV

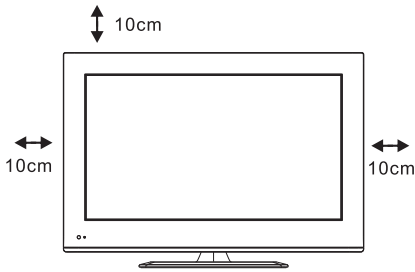

## Set your TV

To put your TV in a firm place which can bear the weight of the TV.  
To avoid danger, please don't expose the TV near water or heating place (such as light, candle, heating machine), do not block the ventilation at the back of TV.

3

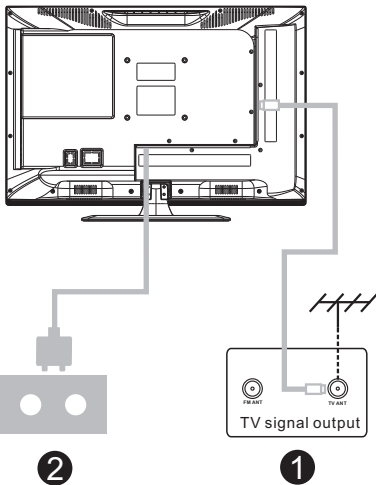

## Connect antenna and power

1. Connect the antenna cable to the antenna socket on the back of the TV.
2. To plug the power cord of TV (AC 100-240V~ 50/60Hz).

## Turn on TV

3. Press the power button of the TV the indication light will turn to green. if it is on standby mode (the light is red), press the power button on the remote control to turn on the TV.

## Note:

Picture for reference purposes only.

# TV Stand Installation Instructions

1. Open the carton and remove the TV and scattered accessories and base (some models without base).
2. To avoid the injury of the TV, covered with a soft mattress, put it on the table, face down on a soft mattress, the base of the neck is fixed on the TV with screws.
3. Screw the base and connected to the TV.
4. The installation is complete.

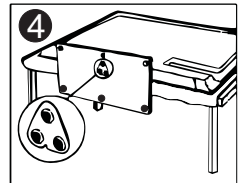
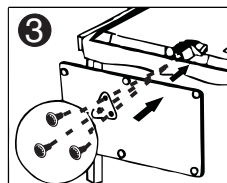
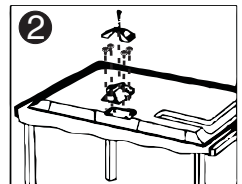
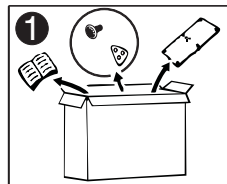

# TV Menu

## Input Source

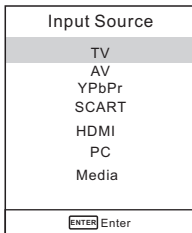

Note: The above is for reference only, to prevail any kind. Press SOURCE to display the input source list. Press ▼/▲ to highlight the input source and press ENTER to confirm. Press EXIT to hide the On-Screen menu, or it will disappear after seconds. (The way to set the disappeared time: MENU - TIME Menu - OSD Timer)

## Channel Menu

### NTSC Channel Menu

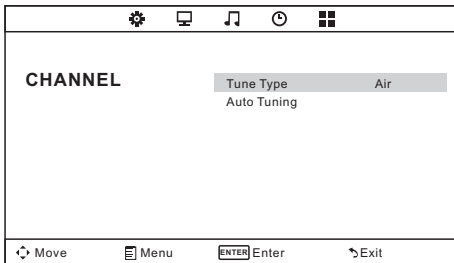

### PAL Channel Menu

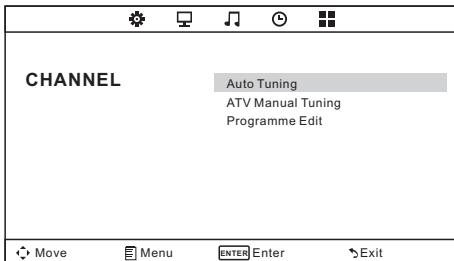

Note: The Channel Menu is available only in TV mode, and the item is the default when pressing MENU, if you want view the Picture/Sound/Time/Option Menu, please press ◀/▶ to select.

## Tune Type Cable/Air

### Auto Tuning

Auto Tuning will search for available channels and programs. Press ▼/▲ to select Auto Tuning, then press OK to start auto search. If you want to stop searching, press MENU or EXIT, and press ▶ to confirm or ◀ to cancel.

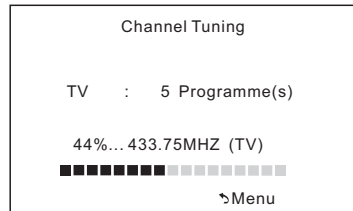

## ATV Manual Tuning

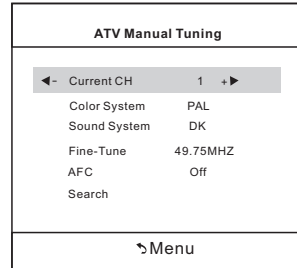

### Current CH

Set the channel number

### Color system

Select the color system(PAL/SECAM/NTSC)

### Sound System

Select the sound system(DK/BG/I)

### Fine-Turn

Adjust the frequency of the channel finely.

### AFC

Automatic Fine tuning.

### Search

Press ENTER to search down from the current frequency, and press ENTER to search up.

# TV Menu

## Programm Edit

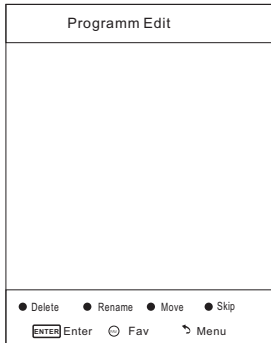

The four colored key is the shortcut key for programming the channel.

First press ▼/▲ to highlight the channel you want to delete or rename or move or skip, then:

Press the **Red** button to delete the channel. Press the **Green** button to enter the rename state, then press ◀/▶ to select the word you want to change, and ▼/▲ to select word.

Press the **Yellow** button to set the channel to moving state. then press ▼/▲ to move it to the position you want to put.

Press the **Blue** button to skip the select channel. (Your TV set will skip the channel automatically when using CH+/- to view the channels.)

Fav Add or Delete the channel to your favorite list.

### Medium

Gives white colors a neutral tint.

### Warm

Gives white colors a red tint.

### Noise Reduction

Off/Low/Middle/High

You can clear up the input signal by setting the item.

## Sound Menu

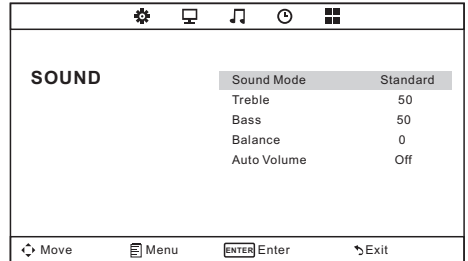

### Sound Mode

Standard/Music/Movie/Sports/User/Only

in this mode. Treble and Bass can be adjusted.)

### Bass

Adjust the low frequency sounds.

### Treble

Adjust the high frequency sounds.

### Balance

Adjust the level of sound coming from the left and right speakers.

### Auto Volume

Press L/R to set or cancel. When set on, it will level out the sound being heard when sudden changes in volume occur during commercial breaks or channel changes.

### Adjusting the Bass/Treble/Balance

- 1 Select Sound Mode as User.
- 2 Highlight the item and press ▼/▲ to display the sub-menu, then press ◀/▶ to adjust the value.



# TV Menu

## Picture Menu

PICTURE	
Picture Mode	Standard
Contrast	50
Brightness	50
Color	50
Tint	50
Sharpness	50
Color Temperature	Medium
Noise Reduction	Middle

### Picture Mode

Highlight the item and Press ENTER or ◀/▶ to enter the sub-menu, that shows the picture mode you can choose:

Dynamic/Standard/Mild/User

Press PMODE on the remote control to select picture mode directly.

### Contrast/Brightness/Color/Tint (NTSC only)/Sharpness

Highlight the item and press ◀, and a process bar appears, then press ◀/▶ to adjust the value.

Press MENU or EXIT to hide the on-screen menu.

Note: Those settings can be adjusted only when the Picture Mode is set to User.

### Contrast

Adjust the white level of the picture.

### Brightness

Adjust darkness of black sections in the picture.

### Color

Adjust the color intensity of the picture.

### Tint

Adjust the hue(Red,Green,Blue) of the picture.

### Sharpness

Object edges are enhanced for picture detail.

### Color Temperature

Select the color temperature that you feel comfortable.

### Cool

Gives white colors a blue tint.

## Time Menu

TIME	
Sleep Timer	Off
Auto Sleep	Off
OSD Timer	10s

### Sleep Timer

Select the time in minutes(off, 10min, 20min,30min,60min,90min, 120min, 180min,240min) that you want the TV to shut off automatically after you set the time. Cancel by setting it to Off

### Auto Sleep

Select the time in hours(off,3h,4h,5h) that you want the TV to remain on after your last operation. Cancel by setting it to Off.

### OSD Timer

Select the time in seconds(5s, 10s, 15s, 20s,25s,30s,) that you want the On-Screen Men remain display after your last operation.

## Option Menu

OPTION	
OSD Language	English
Aspect Ratio	16:9
Blue Screen	Off
Key Lock	Off
Caption	Off
Parent Control	
Reset	
Software Update(USB)	

# TV Menu

## OSD Language

Set the OSD display language.

## Aspect Ratio

Select the suitable aspect Ratio. (4:3/16:9/Zoom1/Zoom2).

## Blue Screen

Set the background color to blue or black when having no input signal.

## Key Lock

Set to prevent it from being used by young children, or other unexpected using.

## Caption

Select from below closed-caption modes.

CC1,2,3,4 Displays corresponding caption channels of a analog program. (Usually be set to Cc1 for most programs.)

Text1,2,3,4 Displays corresponding text service channel of a analog program.

## Parent Control

For detail please refer to page 7.

## Reset

Recall the default setting.

## Software Update(USB)

Update your TV set. Select the software in the root of your USB memory, and press ENTERI.

## Parent Control(NTSC)

Set Password	
Lock System	ON
TV	
MPAA	R
Canada English	PG
Canada French	G
↗Menu	

**Set Password** First you should enter the correct old password then enter new password twice.

## Lock System

Set the lock system ON or OFF.

## TV

The TV rating compose of two aspects: age-based and content-based. Page 9

## MAPP

This system defines the rating control which come from MPAA rules.

## G

General audience. All ages admitted

## PG

Parental guidance

## PG-13

Parents strongly cautioned. Some material may be inappropriate for children under 13.

## R

Restricted. Children under 17 require accompanying parent or adult guardian.

## NC-17

No one 17 and under a admitted.

## X

Adult audience only

**Canada English** The ratings are for programs which are using English rating system.

## C

Children

## C8+

Children 8 years and older

## G

General programming

## PG

Parental guidance

## 14+

Viewers 14 and older

## 18+

Adult programming

## Canada French

The ratings are for programs which are using French rating system.

## G

General

## 8 ans+

Not recommended for younger children

## 13 ans+

Not recommended for children under age 13

## 16 ans+

Not recommended for ages under 16

## 18 ans+

This program is restricted to adults

# TV Menu

## TV rating(NTSC)

TV rating	
TV-Y	ALL
TV-Y7	ALL FV
TV-G	ALL
TV-PG	ALL V S L D
TV-14	ALL V S L D
TV-MA	ALL V S L

↵ Menu

### TV-Y

General audience

### TV-Y7

Parental guidance suggested

### TV-G

Parents strongly cautioned

### TV-PG

Restricted

### TV-14

No one 17 and under admitted

### TV-MA

Adult audience only

### FV

Fantasy violence

### D

Suggestive dialogue

### L

Strong language

### S

Sexual situations

### V

Violence

Note: The content ratings will increase depending on the level of the age-based rating. For example, a program with a TV-PG V(violence) rating may contain moderate violence, while a TV-14 V(violence) rating may contain intense violence. So locking a higher level option will automatically locking the options that has more sensitive level.

## Hotel Menu(Optional)

OPTION		
OSD Language		English
Aspect Ratio		16:9
Blue Screen		Off
Key Lock		Off
Caption		Off
Parent Control		Off
<b>Hotel Mode</b>		
Reset		
Software Update(USB)		

↶ Move    Menu    [ENTER] Enter    ↷ Exit

HOTEL		
<b>Hotel Mode</b>		On
Source Lock		
Default Source		Off
Default Prog		1
Max Volume		100
Channel lock		Off
Default Volume		20
Clear Lock		
Set Password		

↶ Move    Menu    [ENTER] Enter    ↷ Exit

### Hotel Mode

Set hotel mode ON or OFF.

Note: The following settings work only when **Hotel Mode** is set to be ON.

### Source Lock

Lock the input source which you want.

### Default Source

Set the default input source when turning on your TV.

### Default Prog

Set the default program when turning on your TV.

### Max Volume

Set the max volume that you can adjust.

### Channel lock

Lock the channel which you preferred.

### Default Volume

Set the default volume for every time you open the TV, the default volume is 20.

### Clear Lock

Recall the default settings in hotel mode.

### Set Password

Set the password as you like.

## PC Menu

### Screen Menu

SCREEN	
Auto Adjust	
Horizontal Pos.	50
Vertical Pos.	50
Clock	50
Phase	99

⏪ Move    Menu    [ENTER] Enter    ⏩ Exit

#### Auto Adjust

Automatically adjust Clock, Phase, H-Position, and V-Position settings.

#### Horizontal Pos.

Shift the screen up or down.

#### Vertical Pos.

Shift the screen left or right.

#### Clock

Adjust the internal sampling clock rate.

#### Phase

Adjust the internal signal phase.

## Media Menu

The color of the icon means whether your TV has detected a USB memory or not. Blue: Yes; Gray: No;



Press ◀/▶ to select **Photo/Music/Movie/Text** icon and ENTER to enter the USB memory.

# Help

No Power	Check the AC cord of TV is plus in or not. If still no power, please Pull out the plug and replug in after 60 seconds. And open the TV again
Signal receive not properly	<ul style="list-style-type: none"> <li>● To cause double image or phantom if there has high building or high mountain round TV. You can adjust image effect by manually operation: consult instruction of vernier regulation or change the direction of external antenna.</li> <li>● If you use the indoor antenna . under certain circumstance, receive will be more difficult .So you can change the direction of the antenna to adjust the image effect . If can't change image receiving effect either , you have to use external antenna.</li> </ul>
No picture	<ul style="list-style-type: none"> <li>● Check the antenna at the back of TV is connected properly or not.</li> <li>● Try to select other channels and check whether the TV problem itself or not</li> </ul>
but, Video is ok without audio	<ul style="list-style-type: none"> <li>● Increase the volume.</li> <li>● Check the TV is in mute mode or not , and please press the mute button to make sound resume.</li> </ul>
Audio is ok, but color error or no picture.	<ul style="list-style-type: none"> <li>● Increase contrast and brightness.</li> </ul>
snow statics picture and noise	. Check the antenna at the back of TV is connected or not
Level broken line	vacuum, such as hair drier, Maybe has electrical appliance interfere- please turn off these kinds of electrical appliance, cleaner and so on.
Image or-Dual "simulacrum" The TV no response with the Remote.	<ul style="list-style-type: none"> <li>● Perhaps the location for the antenna is not good. Use the tall beamed antenna can be improved quality of the display image.</li> <li>● Operate the remote direct to the remote sensor on the TV. If still no response for the TV, please check if the plastic bag on the remote take or not. And check if the location for the battery is correct. Change the new battery.</li> <li>● The TV will shift to the STAND BY if no response from the remote in the few minutes.</li> </ul>
.NO Video In (PC Mode)	<ul style="list-style-type: none"> <li>● Please check if the display cable connect to the VGA correcte .</li> <li>● Please check if there has the bend on the display cable.</li> </ul>
Vertical twinkling (PC Mode)	<ul style="list-style-type: none"> <li>● Enter the main menu, Use the clock regulator for the Video display noise to eliminate the vertical line.</li> </ul>
horizontal ripping (PC Mode)	<ul style="list-style-type: none"> <li>● Adjust the Audio sound horizontal in the main menu to clear the horizontal ripping line.</li> </ul>
The screen is too bright or too dark (PC Mode)	<ul style="list-style-type: none"> <li>● Adjust the contrast ratio or brightness in the main menu.</li> </ul>
PC Function no response	<ul style="list-style-type: none"> <li>● Check the computer setting in the state of compatible display resolution</li> </ul>
Ripping line in RCA connecting	<ul style="list-style-type: none"> <li>● Please use good quality connecting cable.</li> </ul>
Problem still exist	<ul style="list-style-type: none"> <li>● Unplug the power cable and wait for 30 seconds, then connect. If there is some problem with our TV, do not repair it by yourself, please contact with the customer service center.</li> </ul>

# Machine Technical Specifications

Screen Size	TV System	Preset Channels	Speaker Output
16"	PAL/NTSC	PAL:0-199,NTSC:AIR 2-69 CABLE1-125	5W+5W
19"	PAL/NTSC	PAL:0-199,NTSC:AIR 2-69 CABLE1-125	5W+5W
22"	PAL/NTSC	PAL:0-199,NTSC:AIR 2-69 CABLE1-125	5W+5W
24"	PAL/NTSC	PAL:0-199,NTSC:AIR 2-69 CABLE1-125	5W+5W
32"	PAL/NTSC	PAL:0-199,NTSC:AIR 2-69 CABLE1-125	10W+10W
39"/40"	PAL/NTSC	PAL:0-199 NTSC:AIR 2-69 CABLE1-125	10W+10W
42"	PAL/NTSC	PAL:0-199,NTSC:AIR 2-69 CABLE1-125	10W+10W
46"	PAL/NTSC	PAL:0-199,NTSC:AIR 2-69 CABLE1-125	10W+10W
50"	PAL/NTSC	PAL:0-199,NTSC:AIR 2-69 CABLE1-125	10W+10W

Screen Size	power Consumption (LED)	power Consumption (LCD)	Main accessories
16"	24W	36W	User's manual x1 Remote controller x1 Power cord x1 AAA Batteries x2
19"	36W	48W	
22"	36W	48W	
24"	48W	60W	
26"		100W	
32"	56W/65W/100W	100W/135W	
39"/40"	70W/75W	135W	
42"	70W	175W	
46"	110W		
50"	135W	280W	

★ LIFE TIME 60,000 Hrs

# Remote Controller

## Descriptions of television remote control

- 1.POWER:** Turn on the TV or enter standby mode.
- 2.MUTE:** Turn off the sound and turn on when press again.
- 3.0-9:** Figures "0-9" are used to directly input channel number.
- 4. - / - -** Press this button to enter a program number for different digit. eg. - / - - / - -
- 5.**  Press this button to toggle between the current and the previous programme you were viewing
- 6.S.MODE:** Select the different sound mode directly.
- 7.SLEEP:** Set the sleep time.
- 8. MTS:** Press to select the MTS mode.(for example, MTS , BTSC, MONO, STEREO .eg )
- 9.P.MODE:** Select the different picture mode directly.
- 10.MENU:** Start system menu and return to upper menu.
- 11.SOURCE:** Input source conversion button.
- 12. ▲▼◀▶** Press ▼▲ button to select items.  
Press ▶◀ button to adjust it.
- 13.ENTER:** To confirm the choice with the highlighted menu item.
- 14.EXIT:** Press to exit the OSD menu.
- 15.INFO:** Display the system state information

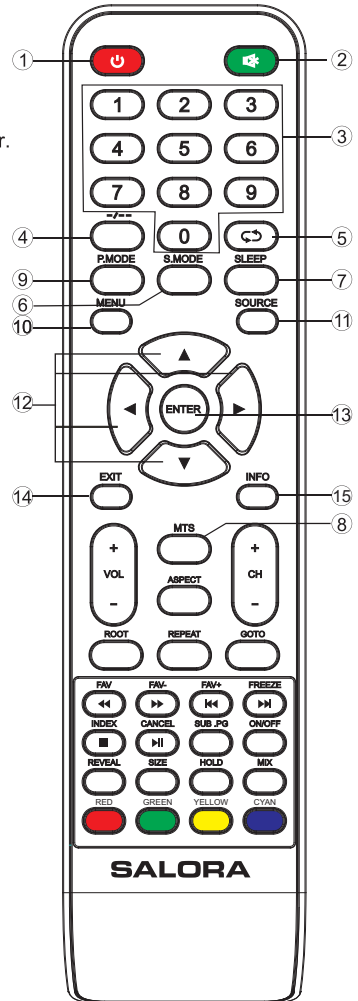

## Battery Installation:

Remove the battery compartment lid on the rear of the remote control by sliding the lid down, then off. Put two AAA batteries inside the battery compartment with their + and - ends aligned as indicated. Do not mix old and new batteries or different types of batteries. Replace the battery compartment lid. Slide the lid until you hear it click into place.

## Using the Remote Control:

Unless stated otherwise, the remote control can operate all the features of the TV.

Always point the remote control directly at the remote sensor in the front of the TV.

## CAUTION:

Batteries installed in the unit should not be exposed to excessive heat such as sunshine, fire and the like.

# Remote Controller

## Descriptions of television remote control

- 16.VOL+:** Increase the volume.
- 17.ROOT:** When playing the photo or VIDEO, if you press ROOT, then it will stop playing and return to the current catalogue,in USB mode.
- 18.VOL-:** Decrease the volume.
- 19.FR:** Press to fast reverse in the USB mode.  
**FAV:** Press to add or remove your favorite channels under TV menu
- 20.PLAY/PAUSE:** Press to PLAY/PAUSE in the USB mode. start recording and PAUSE ,in USB mode.  
**CANCEL:** When a page is selected in the mode of text, it may take some time before it becomes available, pressing the CANCEL key will return to the TV mode. When the required page is found , the page number will appear at the top of the TV picture, press the CANCEL key to return to the mode of text for you to browse this page.
- 21.PREV:** Press to skip the backward in the USB mode.  
**FAV+:** Press to switch your favorite channels under TV menu
- 22.STOP:** Press to STOP in the USB mode.  
**INDEX:** Request the Index page in Teletext mode.
- 23.GREEN/RED/YELLOW/CYAN:**  
 Teletex switch of the analog parts  
 Under the menu corresponding to the TV, press the button according to the color display to enter  
 RED:Exchange  
 GREEN:Insert  
 YELLOW:Copy  
 BLUE>Delete
- 24.CH+:** Increase the program.
- 25.REPEAT:** Repeat
- 26.CH-:** Decrease the program.
- 27.FF:** Press to fast forward in the USB mode.  
**FAV-:** Press to switch your favorite channels under TV menu
- 28.SUBPAGE:** Press to access sub page.
- 29.NEXT:** Press to skip the forward in the storage mode.  
**FREEZE:** Image still
- 30.GOTO:**Skip
- 31.REVEAL:** Reveal or Hide the hidden words.
- 32.SIZE:** Change the size of display in Teletext mode.
- 33.HOLD:** HOLD On or Off for current page display .
- 34. ASPECT:** Aspect function.
- 35.ON/OFF :** Switch On or Off the TELETEXT mode.
- 36.MIX:** TV and TXT pictures are mixed together (transparent background)

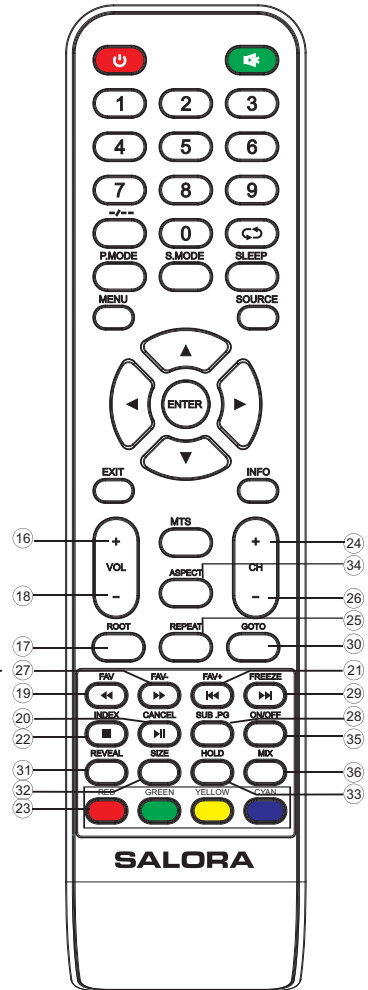



# SALORA

## TV FHD LED 22”

### MANUEL D'UTILISATION



MODELE NO:22LED1500



#### **IMPORTANT**

Lisez ce manuel d'utilisation avant d'installer et d'utiliser le TV.  
Gardez le manuel pour consultation ultérieure.

# Sommaire

## **Guide de préparation**

Information de sécurité.....2

Précautions de sécurité importantes.....3

## **Installation et connexion du TV**

Fixation murale.....4

Boutons et affichage connexions.....5

Schéma des connexions externes.....6

Installation et connexion TV.....7

Montage du pied.....7

## **Menu TV**

Sélection d'entrée.....8

Menu émetteurs.....8

Arrangement les émetteurs.....9

Menu son.....9

Menu image/menu temps.....10

Menu option.....10

Contrôle parental.....11

Niveaux de contrôle.....12

Menu hôtel.....12

## **Menu PC**

Menu écran.....13

Menu média

Menu média.....13

## **Autres informations**

**Aide**.....14

**Spécifications**.....15

**Télécommande**.....16

## Information de sécurité

### ATTENTION

RISQUE POUR CHOCS  
ELECTRIQUES NE PAS OUVRIR

Des hautes voltages sont utilisés pour l'opération de ce produit. Afin d'éviter le risque pour chocs électriques, ne pas ouvrir l'appareil. Contactez une personne qualifiée pour service.

Si le TV est changé ou mal réparé, il existe le risque pour chocs électriques. N'essayez pas d'ouvrir l'appareil. Consultez un spécialiste pour entretien.



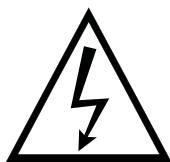

Le point d'exclamation dans un triangle isocèle sert à prévenir l'utilisateur que des documents importants accompagnent l'appareil.



Le symbole d'éclair dans un triangle isocèle sert à prévenir l'utilisateur qu'à l'intérieur de l'appareil se trouvent des hautes voltages non isolés avec une puissance importante pour causer des risques pour chocs électriques aux personnes.

# Précautions de sécurité importantes

1. Lisez les instructions.
2. Gardez les instructions.
3. Suivez tous les avertissements.
4. Suivez toutes les instructions.
5. Ne pas utiliser l'appareil à côté d'eau.
6. Nettoyez uniquement avec un chiffon sec.
7. Ne pas bloquer les ouvertures de ventilation. Installez en suivant les instructions du fabricant.
8. Ne pas installer à côté des sources de chaleurs telles que radiateurs, poêle, ou d'autres appareils (y compris un amplificateur) qui produisent du chaleur.
9. Consultez votre revendeur quand la prise courant secteur ne correspond pas avec votre réseau secteur.
10. Faites attention à ne pas marcher sur le câble courant secteur. Faites attention à l'endroit où le câble sort de l'appareil.
11. Utilisez uniquement les accessoires recommandés par le fabricant.
12.  Utilisez uniquement un support, tripod, fixation ou table spécifiée ou livrée par le fabricant. Quand vous déplacez l'appareil, faites attention qu'il ne peut pas tomber et causer des blessures.
13. Déconnectez le courant secteur en cas d'orage ou quand vous n'utilisez pas l'appareil pendant un certain temps.
14. Contactez du personnel qualifié pour réparation. Ceci est nécessaire quand l'appareil est endommagé, quand le câble courant secteur est endommagé, quand une liquide ou un autre objet est pénétré dans l'appareil, quand l'appareil a été exposé à la pluie ou l'humidité, quand l'appareil ne fonctionne pas bien ou est tombé. Afin d'éviter les risques pour chocs électriques, ne pas exposer l'appareil à la pluie ou l'humidité.
15. L'appareil est complètement déconnecté du courant secteur quand le bouton power est mis en position standby et quand la prise courant secteur est déconnectée.
16. La prise courant secteur doit se trouver près de l'appareil et doit être accessible facilement.
17. Ne pas placer l'appareil dans des endroits fermés comme une bibliothèque, sauf s'il y a assez de place libre pour ventilation, comme indiqué par le fabricant.
18. Ne pas exposer l'appareil aux gouttes et giclures.
19. Ne pas placer des objets dangereux (p.e. vase ou bougie) au-dessus de l'appareil.
20. L'appareil doit être fixé au mur ou au plafond selon les instructions du fabricant.
21.  Ne jamais placer le TV, la télécommande et les piles à côté d'une flamme ouverte ou des sources de chaleur, y compris la lumière du soleil. Afin d'éviter le risque de feu, ne pas placer des bougies ou des flammes à côté du TV, la télécommande et les piles.
22. L'entrée USB doit être chargée avec 0.5A (opération normale).

# Fixation murale

## Fixer le TV au mur

1. Mettez d'abord le TV à plat sur une table couverte d'un tapis doux, afin d'éviter des rayures sur l'écran.
2. Utilisez un tournevis pour démonter le pied (figure 1). Eloignez prudemment le pied.
3. Indiquez sur le mur l'endroit où la fixation murale doit venir (figure 3).
4. Forez quatre trous dans le mur.
5. Montez la fixation murale au mur et suspendez le TV dans la fixation (figure 4)

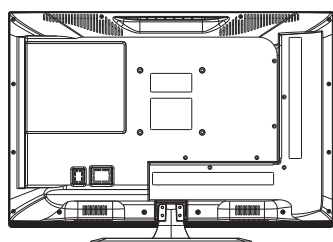

1

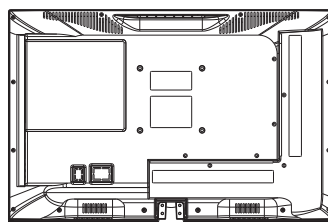

2

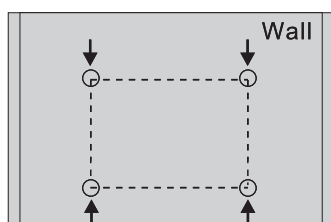

3

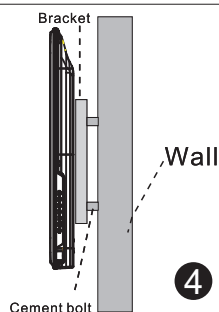

4

## Remarques

1. La fixation murale est une option.
2. Faites attention qu'il n'y a pas d'autres objets autour du TV quand vous effectuez le montage.
3. Faites attention de respecter l'ordre du travail.
4. Les figures sont uniquement pour référence.
5. Suivez le manuel d'instructions de la fixation murale.
6. Utilisez une fixation compatible avec VESA.

# Boutons et affichages connexions

## Boutons TV

Remarque : ce qui suit est uniquement schématique. L'arrangement peut être différent selon le modèle.



: Pour mettre EN/HORS fonction

SOURCE : sélection de source d'entrée.

MENU : afficher le menu principal et confirmer la sélection.

CH+/- : choisir l'émetteur

VOL+/- : réglage du volume

## Affichage des connexions

Remarque : ce qui suit est uniquement schématique. L'arrangement peut être différent selon le modèle.

	<b>AV input</b> Signal d'entrée AV externe et canaux G/D		<b>EARPHONE output</b> Connexions casque d'écoute et haut-parleurs hors fonction
	<b>AV output</b> Signal de sortie AV externe et canaux G/D (pas disponible sur tous les modèles)		<b>USB input</b> Connexion d'un appareil USB, lecture et enregistrement par fonction PVR
	<b>Y Pb Pr input</b> Connexion de la sortie composite du DVD/VCR (pas disponible sur tous les modèles).		<b>SCART input</b> Connexion standard, signal composite et RGB (pas disponible sur tous les modèles).
	<b>HDMI input</b> Signal d'entrée vidéo digital		
	<b>ANT 75Ω</b> Connexion de l'antenne (75/VHF/UHF)		
	<b>VGA input</b> Signal d'entrée analogique PC		
	<b>PC AUDIO INPUT</b> Signal d'entrée audio PC (en combinaison avec VGA)		

# External device connection diagram

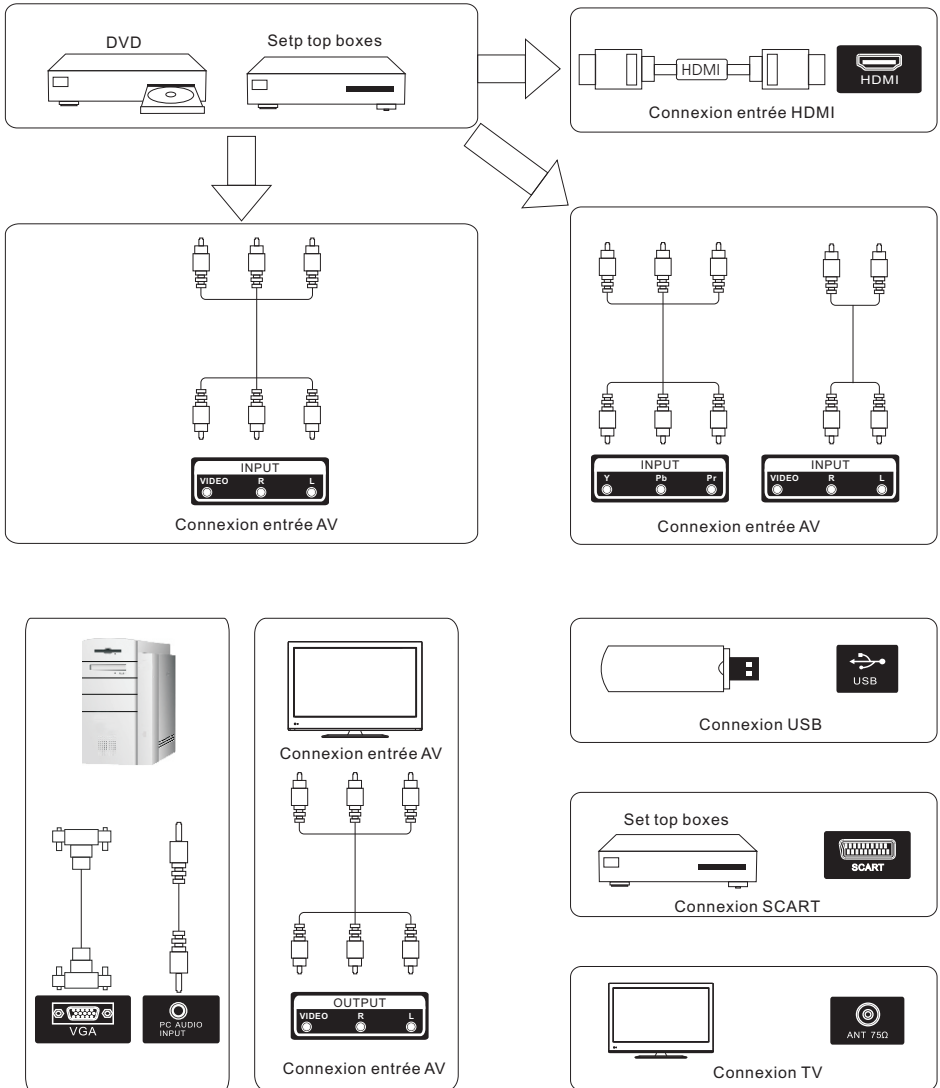

# Installation et connexion TV

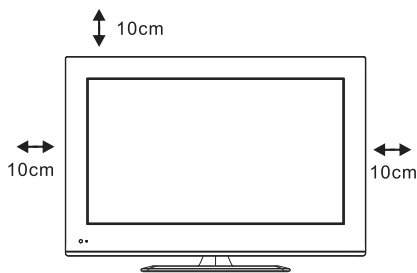

## Emplacement du TV

Mettez votre TV sur un support stable qui peut supporter le poids du TV. Pour éviter le danger, ne pas placer le TV à côté d'eau ou d'une source de chaleur (bougie, radiateur). Ne pas bloquer la ventilation sur le dos du TV.

## Connexion antenne et courant

1. Connectez l'antenne sur le dos du TV.  
2. Connectez le courant secteur (AC 100-240V ~50/60 Hz)

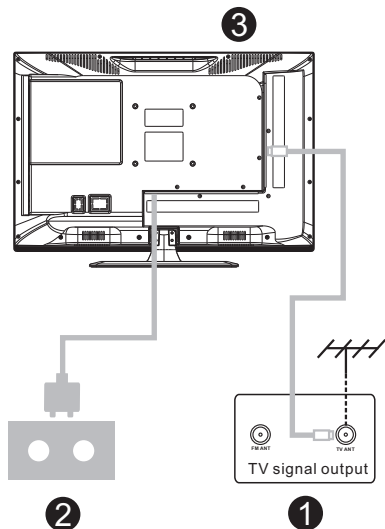

## Mettez votre TV en fonction

3. Poussez le bouton power du TV, le témoin devient vert. En mode standby (témoin en rouge), poussez le bouton power de la télécommande.

## Remarque

Les illustrations sont uniquement comme référence.

# Montage du pied

1. Ouvrez le carton ; sortez le TV, les accessoires et le pied (certains modèles sans pied).
2. Pour ne pas abimer le TV, placez le sur une table couverte d'un tapis doux.
3. Fixez le pied sur le TV.
4. Installation complète.

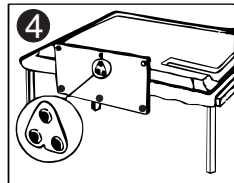
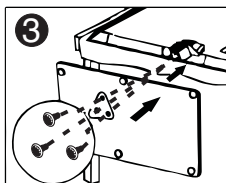
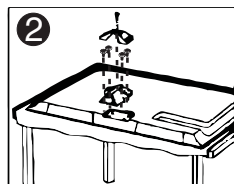
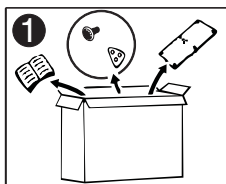





# Menu TV

## Arrangement des émetteurs

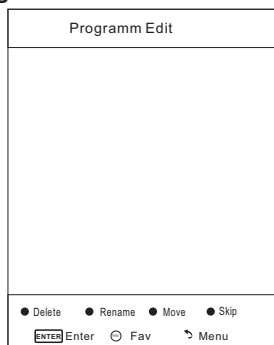

Utilisez les quatre boutons couleurs pour arranger les émetteurs.

Utilisez ▼/▲ pour sélectionner l'émetteur que vous voulez annuler, donner un autre nom ou déplacer et ensuite :

Poussez le bouton **rouge** pour annuler l'émetteur.

Poussez le bouton **vert** pour entrer dans le mode 'nom' ; utilisez ◀/▶ pour sélectionner le mot que vous voulez changer et utilisez ▼/▲ pour choisir les lettres.

Poussez le bouton **jaune** pour entrer dans le mode de déplacement et utilisez ▼/▲ pour déplacer l'émetteur à la position que vous voulez.

Poussez le bouton **bleu** pour sauter l'émetteur (en utilisant le bouton CH+/- l'émetteur est sauté).

Fav Add ou Delete pour ajouter ou annuler l'émetteur de la liste préférée.

Medium

Donne une teinte neutre aux couleurs  
Warm

Donne une teinte chaude aux couleurs.  
Noise Reduction

Hors fonction/bas/medium/haut.

Pour le souffle dans l'image.

## Menu son

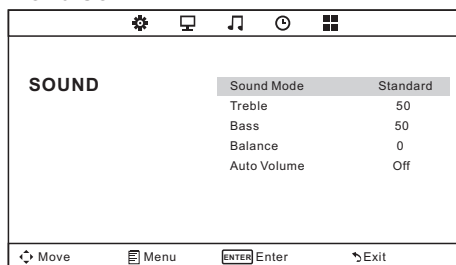

### Mode son

Standard/musique/film/sports/utilisateur (pour pouvoir régler les graves et les aigües).

### Bass

Réglage des graves

### Treble

Réglage des aigües

### Balance

Pour régler le niveau entre le canal gauche et droite.

### Auto Volume

Poussez L/R pour mettre en ou hors fonction. Quand mis en fonction le niveau du volume reste constant quand il y a des messages commerciaux ou quand vous changez l'émetteur.

### Réglage des graves/aigües/balance

1. Choisissez comme mode son :  
utilisateur

2. Sélectionnez l'item et utilisez ▼/▲ pour entrer dans le sousmenu et utilisez ◀/▶ pour régler le niveau.

# Menu TV

## Menu image

PICTURE		
Picture Mode	Standard	
Contrast	50	
Brightness	50	
Color	50	
Tint	50	
Sharpness	50	
Color Temperature	Medium	
Noise Reduction	Middle	

◀ Move    Menu    ENTER Enter    ▶ Exit

### Mode image

Sélectionnez l'item et poussez ENTER ou utilisez ◀/▶ pour entrer dans le sousmenu : dynamique/standard/doux/utilisateur.

Poussez PMODE sur la télécommande pour entrer directement dans le mode image.

### Contraste/luminosité/couleurs/teinte (uniquement NTSC)/netteté

Sélectionnez l'item et poussez ◀; l'indication du niveau apparaît. Utilisez ◀/▶ pour régler le niveau.

Poussez MENU ou EXIT pour quitter le menu.

Remarque : ces réglages ne peuvent être utilisés que quand vous avez choisi utilisateur.

### Contrast

Pour régler le niveau blanc dans l'image.

### Brightness

Pour régler la luminosité.

### Color

Pour régler l'intensité des couleurs.

### Tint

Pour régler la teinte (rouge, vert, bleu).

### Sharpness

Pour régler la netteté (les bords dans l'image).

### Color temperature

Pour régler la température des couleurs comme vous voulez.

### Cool

Donne une teinte bleue aux blancs.

## Menu temps

TIME		
Sleep Timer	Off	
Auto Sleep	Off	
OSD Timer	10s	

◀ Move    Menu    ENTER Enter    ▶ Exit

### Sleep timer

Pour régler le temps après lequel l'appareil doit se mettre automatiquement hors fonction (hors fonction/10min/20min/30min/60min/120min/180min/240min). Pour annuler mettre en position hors fonction.

### Auto Sleep

Pour régler le temps en heures après lequel l'appareil doit rester en fonction après votre dernière commande (hors fonction/3h/4h/5h). Pour annuler mettre en position hors fonction.

### OSD Timer

Pour régler le temps en secondes (5s, 10s, 15s, 20s, 25s, 30s) après lequel l'affichage OSD doit disparaître.

### Menu option

OPTION		
OSD Language	English	
Aspect Ratio	16:9	
Blue Screen	Off	
Key Lock	Off	
Caption	Off	
Parent Control		
Reset		
Software Update(USB)		

◀ Move    Menu    ENTER Enter    ▶ Exit

# Menu TV

## OSD language

Pour choisir la langue OSD.

## Aspect Ratio

Pour choisir le format d'écran (4 :3/ 16 :9/ Zoom1/ Zoom2).

## Blue screen

Pour mettre l'écran en bleu quand il n'y a pas de signal.

## Key Lock

Pour bloquer les boutons pour que les enfants ne peuvent pas utiliser l'appareil.

## Caption

Pour sélectionner le texte.

CC1,2,3,4 correspond avec les émetteurs analogiques (dans la plupart des cas en CC1).

Text1 ;2,3,4 correspond avec le texte des émetteurs analogiques.

## Parantal control

Voyez plus loin.

## Reset

Pour revenir aux réglages d'usine.

## Software update (USB)

Pour mettre à jour le TV.

## Parent control (NTSC)

Set Password	
Lock System	ON
TV	
MPA	R
Canada English	PG
Canada French	G
↵ Menu	

## Set password

Pour entrer le mot de passe correct ou pour introduire deux fois un nouveau mot de passe.

## Lock system

Pour mettre le système en ou hors fonction.

## TV

Les niveaux sont basés sur l'âge et le contenu.

## MAPP

Les niveaux sont basés sur les règles MAPP

## G

Audience générale. Tous les âges sont permis.

## PG

Assistance parentale

## PG-13

Assistance parentale recommandée. Le contenu ne peut pas être approprié pour des âges en dessous de 13.

## R

Limité. Enfants en dessous de 17 ans nécessitent assistance parentale.

## NC-17

Pas autorisé pour des âges en dessous de 17.

## X

Uniquement adultes.

Canada English

Les niveaux sont basés sur les règles canadiens anglais.

## C

Enfants

## C8+

Enfants de 8 ans ou plus.

## G

Audience générale

## PG

Assistance parentale

## 14+

Enfants de 14 ans ou plus

## 18+

Adultes

## Canada French

Les niveaux sont basés sur les règles canadiens français.

## G

Audience générale

## 8ans+

Pas recommandé pour des enfants très jeunes

## 13ans+

Pas recommandé pour des enfants en dessous de 13 ans.

## 16ans+

Pas recommandé pour des enfants en dessous de 16 ans.

## 18ans+

Pour adultes

# Menu TV

## Niveaux TV (NTSC)

TV rating	
TV-Y	ALL
TV-Y7	ALL FV
TV-G	ALL
TV-PG	ALL V S L D
TV-14	ALL V S L D
TV-MA	ALL V S L

### TV-Y

Audience générale

### TV-Y7

Assistance parentale recommandée

### TV-G

Assistance parentale fortement recommandée

### TV-PG

Limité

### TV-14

Pas autorisé pour des ages en dessous de 17.

### TV-MA

Uniquement adultes

### FV

Violence fantastique

### D

Dialogue suggestive

### L

Langue forte

### S

Situations sexuelles

### V

Violence

Remarque : le niveau augmente avec l'age. Exemple : une programme TV-PG peut avoir un contenu de violence moyen, mais un niveau TV-14 peut avoir en contenu de forte violence. Un niveau supérieur bloque automatiquement les niveaux en dessous.

## Mode hôtel (option)

OPTION		
OSD Language		English
Aspect Ratio		16:9
Blue Screen		Off
Key Lock		Off
Caption		Off
Parent Control		
Hotel Mode		
Reset		
Software Update(USB)		

HOTEL		
Hotel Mode		On
Source Lock		
Default Source		Off
Default Prog		1
Max Volume		100
Channel lock		Off
Default Volume		20
Clear Lock		
Set Password		

### Mode hôtel

Mettre le mode en ou hors fonction  
Remarque : les réglages ci-dessous sont uniquement disponibles quand le mode hôtel est en fonction.

### Source lock

Pour bloquer la source d'entrée désirée

### Default source

Pour sélectionner la source d'entrée standard après la mise en fonction du TV.

### Default Prog

Pour sélectionner l'émetteur standard après la mise en fonction du TV.

### Max volume

Pour régler le volume maximal.

### Channel lock

Pour bloquer l'émetteur désiré.

### Default volume

Pour régler le volume standard après la mise en fonction du TV. (volume standard est 20).

### Clear Lock

Débloquer les réglages en mode hôtel.

### Set Password

Entrer le mot de passe.

## Menu PC

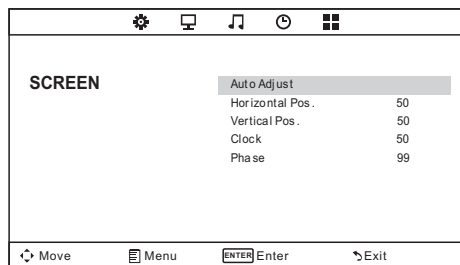

### Menu écran

#### Auto adjust

Réglage automatique de la montre, phase, position H et position V.

#### Horizontal Pos.

Réglage horizontale de l'écran

#### Vertical Pos.

Réglage verticale de l'écran

#### Clock

Réglage de la montre.

#### Phase

Réglage de la phase.

## Menu média

La couleur du symbole indique que l'appareil a détecté une mémoire USB. Bleu : oui, gris : non.



Poussez ◀/▶ pour sélectionner Photo/Musique/Film/Texte et poussez ENTER pour entrer dans la mémoire USB.

# Aide

Pas de puissance	Contrôlez le câble courant secteur. Retirez le câble courant secteur et attendez 60 secondes. Mettez l'appareil en fonction.
Pauvre signal de reception	<ul style="list-style-type: none"><li>• Une image double ou l'ombre peut être causée par un haut bâtiment ou une montagne dans les environs. Changez la direction de l'antenne.</li><li>• La reception peut être difficile quand vous utilisez une antenne interne. Changez la direction de l'antenne ou utilisez une antenne extérieure.</li></ul>
Pas d'image	<ul style="list-style-type: none"><li>• Contrôlez que l'antenne est bien connectée.</li><li>• Essayez d'autres émetteurs.</li></ul>
Image OK, mais pas de son	<ul style="list-style-type: none"><li>• Augmentez le volume.</li><li>• Vérifiez que le mode mute est en fonction. Poussez le bouton mute.</li></ul>
Son OK, mais pas de couleurs ou d'image	<ul style="list-style-type: none"><li>• Augmentez le contraste et la luminosité.</li></ul>
Neige et souffle dans l'image	Contrôlez que l'antenne est bien connectée.
Lignes percées	Un autre appareil électrique comme aspirateur ou sèche-cheveux peut causer des interférences. Mettez ces appareils hors fonction.
Le TV ne réagit pas sur la télécommande	<ul style="list-style-type: none"><li>• Dirigez la télécommande vers le récepteur infrarouges du TV. Vérifiez que la protection plastique a été enlevée. Contrôlez le placement des piles. Remplacez les piles.</li><li>• Le TV se met en standby quand il n'y a pas de réponse de la télécommande dans quelques minutes.</li></ul>
Pas d'image en mode PC	<ul style="list-style-type: none"><li>• Vérifiez la connexion VGA.</li><li>• Contrôlez le câble VGA.</li></ul>
Mouvements verticales en mode PC	<ul style="list-style-type: none"><li>• Entrez dans le menu principal et utilisez la fonction montre pour éliminer le problème.</li></ul>
Ecran trop noire ou trop illuminé en mode PC	<ul style="list-style-type: none"><li>• Réglez le contraste et la luminosité dans le menu principal.</li></ul>
Pas de réponse fonctions PC	<ul style="list-style-type: none"><li>• Vérifiez les réglages du PC et contrôlez que la résolution est compatible.</li></ul>
Lignes avec connexion RCA	<ul style="list-style-type: none"><li>• Utilisez un câble de bonne qualité.</li></ul>
Le problème continue	<ul style="list-style-type: none"><li>• Déconnectez le courant secteur et attendez 30 secondes. Remettez le courant secteur. N'essayez pas de réparer le TV, consultez un spécialiste.</li></ul>

# Spécifications

Screen Size	TV System	Preset Channels	Speaker Output
16"	PAL/NTSC	PAL:0-199,NTSC:AIR 2-69 CABLE1-125	5W+5W
19"	PAL/NTSC	PAL:0-199,NTSC:AIR 2-69 CABLE1-125	5W+5W
22"	PAL/NTSC	PAL:0-199,NTSC:AIR 2-69 CABLE1-125	5W+5W
24"	PAL/NTSC	PAL:0-199,NTSC:AIR 2-69 CABLE1-125	5W+5W
32"	PAL/NTSC	PAL:0-199,NTSC:AIR 2-69 CABLE1-125	10W+10W
39"/40"	PAL/NTSC	PAL:0-199 NTSC:AIR 2-69 CABLE1-125	10W+10W
42"	PAL/NTSC	PAL:0-199,NTSC:AIR 2-69 CABLE1-125	10W+10W
46"	PAL/NTSC	PAL:0-199,NTSC:AIR 2-69 CABLE1-125	10W+10W
50"	PAL/NTSC	PAL:0-199,NTSC:AIR 2-69 CABLE1-125	10W+10W

Screen Size	power Consumption (LED)	power Consumption (LCD)	Main accessories
16"	24W	36W	User's manual x1 Remote controller x1 Power cord x1 AAA Batteries x2
19"	36W	48W	
22"	36W	48W	
24"	48W	60W	
26"		100W	
32"	56W/65W/100W	100W/135W	
39"/40"	70W/75W	135W	
42"	70W	175W	
46"	110W		
50"	135W	280W	

★ 60 000 heures la durée de vie



# Télécommande

Les fonctions des touches de la télécommande

- POWER** : Pour démarrage du téléviseur ou pour mettre en mode veille.
- MUTE** : Permet de couper ou rétablir le son.
- 0-9** : Permet de sélectionner directement les chaînes.
- /--** : Permet d'insérer les numéros du chaînes directement.
- ↻** : Permet de basculer entre la chaîne actuelle et la chaîne précédente.
- S.MODE** : Permet de choisir entre les différents modes de son.
- SLEEP** : Permet d'activer la fonction temporisation.
- MTS** : Permet de sélectionner en mode MTS.
- P.MODE** : Permet de choisir entre les modes image différents.
- MENU** : Pour entrer le menu et retourner au menu ci-dessus.
- SOURCE** : Pour sélectionner le source d'entrée.
- ▲ ▼ ◀ ▶** Appuyez les ▲ ▼ pour sélectionner un élément. Appuyez les ◀ ▶ pour adapter le.
- ENTER** : Permet de confirmer votre choix souligné en menu.
- EXIT** : Permet de quitter le Menu OSD.
- INFO** : Permet de montrer l'information du système.

## Installation des batteries :

Enlevez le couvercle du compartiment de la télécommande, par glisser le. Placez les deux AAA batteries en compartiment. Assurez vous que les extrémités des batteries correspondes avec les signe +/-.

Ne combinez jamais des batteries usées ou des types différentes. Remplacez le couvercle du compartiment. Glissez le enfin qu'il se ferme.

## Usage de la télécommande :

A moins qu'est rapporté le contraire, tous les fonctions sont opérables du téléviseur.

Si vous utilisez la télécommande, veuillez à toujours diriger la vers le capteur situé sur la face avant du téléviseur.

## ATTENTION :

N'exposez jamais les batteries dans la télécommande à des sources des chaleur, par exemple le soleil, le feu, etc.

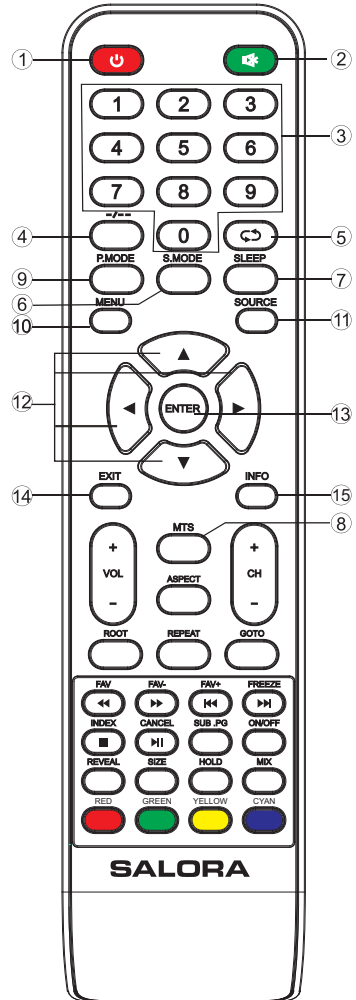

# Télécommande

16. **VOL+** : Pour augmenter le volume
17. **ROOT** : En regardant une photo ou vidéo, en appuyant ce touche, on peut arrêter et retourner en guide actuel, en mode USB.
18. **VOL-** : Pour diminuer le volume.
19. **FR** : Pour retour rapide.  
**FAV** : Pour ajouter ou désinstaller des chaînes favorites en menu TV.
20. **PLAY/PAUSE** : Pour arrêter ou pauser en mode USB. Pour commencer et pauser l'enregistrement en mode USB.  
**CANCEL** : Si on a sélectionné une page en mode Texte, le chargement peut prendre un certain temps. Appuyant ce touche on peut retourner en mode TV. Quand la page désirée a été trouvée le numéro du page apparaîtra en haut de l'écran, en appuyant encore vous retournez au page désirée en mode Texte.
21. **PREV** : Pour aller en arrière en menu USB.  
**FAV+** : Pour sélectionner votre chaînes favorites en menu TV.
22. **STOP** : Pour arrêter en mode USB.  
**INDEX** : Pour voir la page d'index en mode Télétexte.
23. **GREEN/RED/YELLOW/CYAN** : En mode Télétexte les sections analogues. En dessous du menu correspondants le TV. Appuyez les touches pour entrer le menu.  
**RED** : (rouge) Échanger  
**GREEN** : (vert) Insérer  
**YELLOW** : (jaune) Copier  
**CYAN** : (bleu) Supprimer
24. **CH+** : Page suivante.
25. **REPEAT** : Répétition.
26. **CH-** : Page précédente.
27. **FF** : Appuyez pour avance rapide dans la mode USB.  
**FAV-** : Appuyez pour changer vôtres chaînes favorites en menu TV.
28. **SUBPAGE** : Entrée directe sur une sous page.
29. **NEXT** : Appuyez pour sauter en avant en mode stockage.  
**FREEZE** : Fermer l'image.
30. **GOTO** : Ignorer.
31. **REVEAL** : Affichage visibles ou invisibles les paroles cachés.
32. **SIZE** : Permet de changer les dimensions de l'écran en mode Télétexte.
33. **HOLD** : Verrouille ou déverrouille la page actuel.
34. **ASPECT** : Format d'image.
35. **ON/OFF** : Permet d'activer ou désactiver le mode Télétexte.
36. **MIX** : Affichage simultané de l'images télévisée et du Télétexte.

