



HANDLEIDING WASMACHINE

Lees deze handleiding zorgvuldig voordat u de wasautomaat in gebruik neemt en bewaar de handleiding om later iets op te zoeken.

F14U1TBS(0~9)



MFL68128085

www.lg.com

Inhoudsopgave

Inhoudsopgave	2
Productkenmerken	3
Belangrijke veiligheidsaanwijzingen	
Belangrijke veiligheidsaanwijzingen.....	4
Belangrijke veiligheidsmaatregelen	5
Bewaar deze aanwijzingen	6
Kenmerken	7
Installatie	
Verpakking verwijderen.....	8
Verwijderen van de transport beveiliging	8
Plaatsen van de wasmachine	9
Watertoevoerslang verbinding specificaties	11
Installatie van de afvoerslang	13
Horizontaal plaatsen	14
Gebruik van de wasmachine	
Werking wasmachine.....	16
Tips voor het wassen	17
Tabel met wasprogramma's.....	18
Extra mogelijkheid.....	19
Maximale toerental per wasprogramma	20
Bedieningspaneel	21
Optie	22
- Voorwas	22
- Intensief Spoelen	22
- Favoriet.....	22
- Stoom (Wassen en Verzachter).....	22
- Uitgestelde Start	23
- Wassen.....	23
- Watertemp.	23
- Spoelen	23
- Centrif.	23
Kinderslot.....	24
Geluidstoon AAN/UIT.....	24
Trommelreiniging	25
Deur Vergrendeld & Controleren	25
Voordat u de Tag On-functie gebruikt.	
Zet de NFC-functie van de smartphone aan.....	26
De Tag On gids.....	27

Gefeliciteerd met uw aankoop.
Lees deze handleiding zorgvuldig door, deze biedt u informatie in verband met de veilige installatie, het gebruik en het onderhoud.

Bewaar de handleiding voor later gebruik.

Schrijf het model en het serienummer van uw wasmachine op.

Modelnummer

Serienummer

Aankoopdatum

Voorschrift	27
Zeep toevoegen	
Toevoegen van wasmiddel en wasverzachter.....	28
Onderhoud	
Watertoevoerfilter.....	30
Pompfilter spoelen	31
Reinigen van de verdeellade	32
De wastrommel	33
De wasmachine reinigen.....	33
Voorzorgsmaatregelen voor de winter ...	33
Storingsindex	
Het vaststellen van het probleem.....	34
Foutmelding	36
Gebruiksaanwijzing SmartDiagnosis™..	37
Garantiebepalingen	38
Operationele gegevens	41

Productkenmerken



■ Direct Drive-systeem.

De moderne direct-drive motor drijft de trommel rechtstreeks aan zonder gebruikt te maken van riem of riemschijf.



MOTION

■ 6 Motion.

De wasmachine kan diverse trommelacties of een combinatie van verschillende acties, afhankelijk van het geselecteerde wasprogramma uitvoeren.

Gecombineerd met een gecontroleerde rotatiesnelheid en de capaciteit van de trommel zowel links als rechts te roteren, zijn de wasprestaties van de machine uitstekend met als resultaat een perfect wasresultaat.



■ Turbo Was

Draait de was in 1 uur met besparing van energie en water. (op basis helft wasgoed)



Tag On

■ Tag on

De Tag On functie stelt u in staat om de meeste van NFC, Android-gebaseerde smartphones te gebruiken om te communiceren met uw apparaat. Zodra u de LG Smart Laundry applicatie heeft gedownload op uw telefoon, kunt u nieuwe wasprogramma's downloaden en installeren op uw apparaat met Tag On Download Course (cursus) of helpen bij het diagnosticeren van problemen met Tag On Diagnosis.



■ Economischer door het Beladingherkenning systeem.

Om het energieverbruik en het waterverbruik tot een minimum te beperken, detecteert het Beladingherkenning systeem de grootte van de lading en de watertemperatuur. Op basis hiervan bepaald de machine het optimale waterniveau en de wastijd.



■ Kinderslot.

Het kinderslot wordt gebruikt om te vermijden dat kinderen het programma wijzigen door op een knop te drukken terwijl de wasmachine draait.



■ Ruisarm snelheidscontrolesysteem.

Door de washoeveelheid en de balans te meten, zorgt het systeem ervoor dat de was gelijkmatig verdeeld wordt zodat het geluidsniveau bij het centrifugeren tot een minimum beperkt wordt.



■ Automatisch herstarten

Als de wasmachine door een stroomonderbreking uitgeschakeld wordt, zorgt het systeem ervoor dat de wasmachine automatisch weer opstart vanaf het moment waarop de cyclus onderbroken werd, Vanaf daar gaat de wascyclus verder.



Smart Diagnosis™

■ SmartDiagnosis™

Mocht u technische problemen ondervinden met uw wasmachine, dan bestaat de mogelijkheid om data via de telefoon te versturen naar het Klanteninformatiecentrum. De medewerker van het callcentrum neemt de gegevens op die vanuit u machine zijn doorgestuurd en gebruikt deze om het probleem te analyseren en een snelle en effectieve diagnose te leveren.

Belangrijke veiligheidsaanwijzingen

LEES ALLE AANWIJZINGEN EN DE UITLEG VAN DE INSTALLATIE VÓÓR GEBRUIK

⚠ WAARSCHUWING

Volg in verband met uw veiligheid de informatie in deze handleiding stipt op om brand-, explosie- en schokgevaar te vermijden en om materiële schade evenals ernstig of dodelijk letsel te voorkomen.

Uw eigen veiligheid en die van anderen is van groot belang.

In deze handleiding en op de wasautomaat zijn een groot aantal veiligheidswaarschuwingen vermeld.

Lees alle veiligheidswaarschuwingen met aandacht en houd u eraan.

- ⚠** Dit is het waarschuwingssymbool voor veiligheid.
Dit symbool waarschuwt u voor mogelijke gevaren waardoor u en anderen ernstig of dodelijk gewond kunnen raken.
Alle veiligheidswaarschuwingen worden met dit symbool en de woorden “GEVAAR”, “WAARSCHUWING” of “LET OP” aangegeven.

Deze woorden betekenen het volgende:

⚠ GEVAAR

U kunt dodelijk of ernstig gewond raken als u de aanwijzingen niet stipt opvolgt.

⚠ WAARSCHUWING

U riskeert een dodelijk of ernstig ongeval als u de aanwijzingen niet stipt opvolgt.

⚠ LET OP

Betekent: U riskeert een niet-ernstig ongeval of beschadiging van de wasautomaat als u de aanwijzingen niet opvolgt.

Alle veiligheidswaarschuwingen geven duidelijk aan wat het mogelijke gevaar is, hoe u het risico van een ongeval kunt vermijden en wat er kan gebeuren als de aanwijzingen niet worden opgevolgd.

Belangrijke veiligheidsaanwijzingen

■ Belangrijke veiligheidsmaatregelen

⚠ WAARSCHUWING

Neem alle noodzakelijke voorzorgsmaatregelen, waaronder de volgende, om brand- en schokgevaar of persoonlijk letsel door het gebruik van de wasautomaat te voorkomen:

- Controleer de wasautomaat voordat u deze installeert op uiterlijke beschadigingen. Als u een of meer beschadigingen opmerkt, mag u de wasautomaat niet installeren.
- Installeer of bewaar de wasautomaat niet waar hij aan het weer blootstaat.
- Knoei niet met bedieningsknoppen.
- Repareer of vervang geen onderdelen van de wasautomaat en voer geen onderhoudswerkzaamheden uit tenzij dat uitdrukkelijk wordt aanbevolen in de onderhoudsvoorschriften of gepubliceerde gebruikersreparatie-aanwijzingen die u begrijpt en waarvoor u voldoende vakkundig bent om ze uit te voeren.
- Zorg ervoor dat zich onder en bij uw apparaten geen brandbare materialen rondslingeren zoals pluizen, papier, vodden, chemicaliën enzovoort.
- Dit apparaat is zonder toezicht van een volwassene niet geschikt voor gebruik door kleine kinderen en mindervaliden. Sta kinderen niet toe om op, met of in dit of andere huishoudelijke apparaten te spelen.
- Houd kleine huisdieren van het apparaat vandaan.
- Laat de deur van de wasautomaat niet open staan.
Een open deur kan kinderen aansporen om aan de deur te gaan hangen of in de wasautomaat te kruipen.
- Steek nooit uw hand of ander lichaamsdeel in de wasautomaat als deze in werking is. Wacht tot de trommel volledig tot stilstand is gekomen.
- Het wasproces kan de brandwerende eigenschappen van textiel verminderen. Om dat te voorkomen moet u de wasinstructie van de fabrikant van het kledingstuk nauwkeurig opvolgen.
- Was of droog in de wasautomaat geen kledingstukken die zijn gereinigd, gewassen of geweekt in, of die besprenkeld zijn met brandbare of explosieve stoffen (zoals was, olie, verf, benzine, ontvettingsmiddel, oplosmiddelen voor chemisch reinigen, kerosine enzovoort) en die kunnen ontbranden of exploderen. Na een volledige wascyclus kan olie in de kuip achterblijven en tijdens een droogcyclus ontbranden. Doe dus geen kledingstukken die olie bevatten in de wasautomaat.
- Sla de deur van de wasautomaat niet met kracht dicht en probeer evenmin de vergrendelde deur met geweld te openen. Hierdoor kunt u de wasautomaat beschadigen.
- Wanneer de wasautomaat met een hoge temperatuur werkt, kan de deur aan de voorkant erg heet zijn. Raak de deur dan niet aan.
- Om kortsluiting te voorkomen moet u, voordat u de wasautomaat een onderhoudsbeurt geeft of schoonmaakt, de wasautomaat ontkoppelen van het stopcontact of de wasautomaat in de zekeringkast ontkoppelen door de betreffende smeltveiligheid te verwijderen of de betreffende stroomverbreker uit te schakelen.
- Pak de netstroomkabel niet bij de kabel maar bij stekker vast om de kabel uit een stopcontact te trekken. Anders kan de netstroomkabel worden beschadigd.
- Schakel dit apparaat nooit in als het beschadigd, defect of gedeeltelijk gedemonteerd is of ontbrekende of defecte onderdelen heeft zoals een beschadigde netstroomkabel of stekker.

Belangrijke veiligheidsaanwijzingen

■ Belangrijke veiligheidsmaatregelen

⚠ WAARSCHUWING

Neem alle noodzakelijke voorzorgsmaatregelen, waaronder de volgende, om brand- en schokgevaar of persoonlijk letsel door het gebruik van de wasautomaat te voorkomen:

- **Ontkoppel een oud apparaat voordat u het weg doet. Maak de stekker onbruikbaar. Knip de netstroomkabel zo dicht mogelijk op het apparaat af om misbruik te voorkomen.**
- **Bel een servicecentrum als een apparaat onder water heeft gestaan. Bel het servicecentrum.** Doet u dit niet, dan riskeert u kortsluiting en brand.
- **Sluit het apparaat met een nieuwe slangenset aan op het waterleidingnet. Gebruik geen oude slangensets.**
- **Houd u aan de algemeen gangbare veiligheidsprocedures, inclusief het gebruik van handschoenen met een lange kap en een veiligheidsbril, om het risico van lichamelijk letsel te verminderen.** Door een of meer veiligheidswaarschuwingen in deze handleiding te negeren riskeert u materiële schade evenals ernstig of dodelijk lichamelijk letsel.
- **Druk niet met kracht op de deur als de deur van de wasautomaat geopend is.** Daardoor kan de wasautomaat omvallen.

■ Bewaar deze aanwijzingen

AANWIJZINGEN VOOR AARDING

Dit apparaat moet worden geaard. Wanneer het apparaat niet goed werkt of defect raakt, vermindert aarding de kans op kortsluiting doordat er een pad van de minste weerstand voor een elektrische stroom aanwezig is.

Dit apparaat is uitgerust met een netstroomkabel die een aardleiding bevat en van een geaarde stekker is voorzien. De stekker moet worden aangesloten op een daarvoor geschikt stopcontact dat volgens de plaatselijk geldende voorschriften op de juiste wijze is geïnstalleerd en geaard.

- Gebruik geen stopcontactadapter; deze schakelt de werking van de geaarde stekker uit.
- Als u niet beschikt over een geschikt stopcontact, roep dan de hulp in van een vakkundige elektricien.

⚠ WAARSCHUWING

Door een verkeerde aansluiting van de aardleiding van het apparaat kan kortsluiting ontstaan. Roep een vakkundige elektricien of servicereparateur erbij als u twijfelt of het apparaat goed geaard is. Verander de bij het apparaat geleverde stekker niet - als de stekker niet in het stopcontact past, laat dan een vakkundige elektricien het juiste bijpassende stopcontact installeren.

Kenmerken

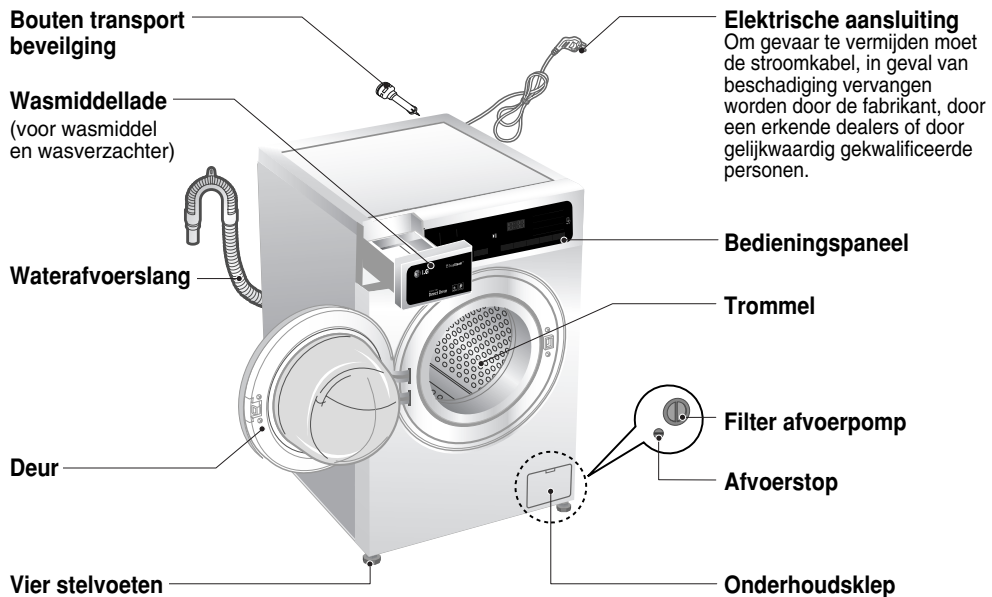

- Naam : Wasmachine, voorlader
- Stroomtoevoer : 220 - 240 V~, 50 Hz
- Afmetingen : 600 mm(B) × 560 mm(D) × 850 mm(H)
- Gewicht : 63 kg
- Max.vermogen : 2100 W (Wassen) / 1100W (Stoom)
0.45 W (Uit-stand, Ingeschakelde (stand-by) stand)
- Wascapaciteit : 8 kg
- Toegelaten waterdruk : 100 - 1000 kPa (1.0 - 10.0 kgf / cm²)

* Uiterlijke kenmerken kunnen afwijken.

■ Accessoires

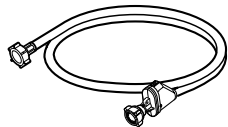

Watertoevoerslang (1EA)



Ringsleutel

Installatie

■ Verpakking verwijderen

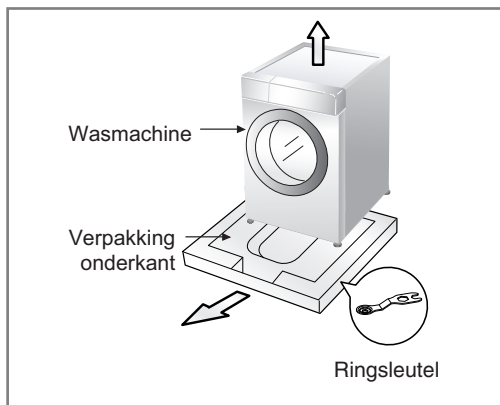

1. Verwijder de kartonnen verpakking van de wasmachine en piepschuim verpakking.
2. Til de wasmachine op en verwijder de onderkant van de verpakking.
3. Verwijder de verpakking rondom de waterafvoerslang.
4. Verwijder de slang uit de trommel.

ⓘ OPMERKING

- Bewaar de ringsleutel voor het waterpas plaatsen van de wasmachine.

⚠ WAARSCHUWING

- Het verpakkingsmateriaal (bijvoorbeeld folie en styrofoam) kan voor kinderen gevaarlijk zijn. Er is gevaar voor verstikking!
Houd verpakkingsmateriaal uit de buurt van kinderen.

■ Verwijderen van de transport beveiliging

Om interne schade tijdens het transport te vermijden zijn de drie speciale vergrendelingsbouten vastgeschroefd. Alvorens de wasmachine in gebruik te nemen, moet u de bouten en de rubberen stoppen verwijderen. Als deze niet verwijderd worden, zal de machine hevig schudden, veel geluid veroorzaken en uiteindelijk storingen veroorzaken.

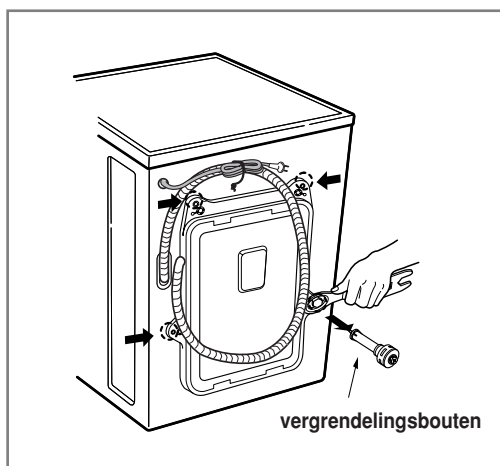

1. Draai de drie vergrendelingsbouten los met de meegeleverde ringsleutel.
2. Verwijder de drie vergrendelingsbouten samen met de rubberen stoppen door zachtjes aan de stop te draaien.

ⓘ OPMERKING

- Bewaar de drie vergrendelingsbouten en de ringsleutel voor eventueel gebruik in de toekomst.
3. Sluit de gaten af met de meegeleverde afdekplaatjes/rubbers.

Installatie

■ Plaatsen van de wasmachine

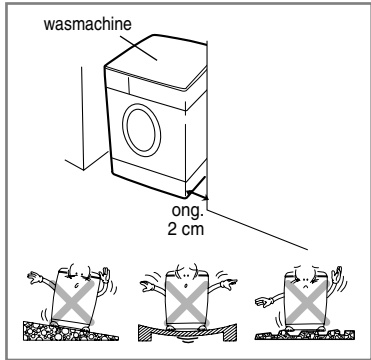

► Plaats

- **Waterpas afstellen:**
De toegelaten hellingsgraad onder de wasmachine bedraagt 1°.
- **Stopcontact:**
Moet geplaatst zijn op maximaal 1.5 meter links of rechts van de wasmachine. Niet meer dan één toestel aansluiten op het stopcontact.
- **Bijkomende vrije ruimte:**
Voor inbouw tegen muur, deur en vloer is volgende vrije ruimte noodzakelijk.
(10 cm: achterzijde / 2 cm: rechter- en linkerzijde)
Plaats of bewaar nooit wasproducten op de wasmachine. Deze kunnen de afwerkinglaag of de bedieningstoetsen beschadigen.

► Positioneren

Installeer de wasmachine op een vlakke harde vloer.

Zorg ervoor dat de luchtcirculatie rond de wasmachine niet wordt gehinderd door tapijten, matten enz.

- Probeer nooit om een oneffenheid in de vloer te corrigeren door stukken hout, karton of soortgelijke materialen onder de wasmachine te plaatsen.
- Als de wasmachine naast een gasfornuis of een kolenkachel geplaatst moet worden, voorziet dan een isolatie (85x60cm), bedekt met aluminiumfolie, op de zijkant van het fornuis of de kachel tussen de twee toestellen.
- Installeer de wasmachine niet in ruimtes waar de temperatuur tot onder 0°C kan dalen.
- Zorg ervoor dat de wasmachine ook na de installatie nog gemakkelijk bereikbaar is voor de technicus in geval van een defect.
- Zodra de wasmachine is geïnstalleerd, moeten de vier stelvoeten versteld worden met de meegeleverde ringsleutel zodat het toestel stabiel staat en er een open ruimte is van ongeveer 20mm tussen de bovenkant van de wasmachine en de onderkant van het werkblad.

► Elektrische aansluiting

- Om gevaar te vermijden moet de stroomkabel, in geval van beschadiging vervangen worden door de fabrikant, door een erkende dealer of door gelijkwaardig gekwalificeerde personen.
- Trek de stekker na gebruik steeds uit het stopcontact en draai de waterkraan dicht.
- Sluit de wasmachine aan op een geaard stopcontact.
Volg hierbij de geldende voorschriften.
- Het toestel moet zo geplaatst worden dat de stekker gemakkelijk toegankelijk is.
- Herstellingen aan de wasmachine mogen alleen worden uitgevoerd door gekwalificeerd personeel. Herstellingen die zijn uitgevoerd door onervaren personen kunnen lichamelijk letsel of ernstige defecten veroorzaken. Neem contact op met uw plaatselijke onderhoudsdienst
- Als de wasmachine tijdens de wintermaanden wordt geleverd bij een temperatuur onder nul: moet u de wasmachine eerst enkele uren op kamertemperatuur laten komen alvorens u de wasmachine in gebruik neemt.

Installatie

▲ LET OP

Het netsnoer

Het wordt aanbevolen de meeste machines aan te sluiten op een stroomgroep, dat wil zeggen, een circuit met stopcontact dat alleen voor die machine gebruikt wordt; zonder verdere stopcontacten of aansluitingen op een stroomgroep.

U mag de stopcontacten niet overbelasten. Overbelaste/losse/beschadigde stopcontacten of verlengsnoeren, versleten netsnoeren, of beschadigde snoerisolatie vormen een gevaar. Dit kan leiden tot brand of een elektrische schok. Kijk regelmatig het netsnoer van uw machine na; indien dit er beschadigd uitziet, haalt u dan de stekker uit het stopcontact en laat het snoer vervangen door een authentiek snoer aangeleverd door een bevoegde dealer, alvorens de machine opnieuw te gebruiken. Zorg ervoor dat het snoer niet beschadigd raakt: zorg ervoor dat het b.v. niet in de knoop ligt of afgeknepen wordt, of dat men erop kan lopen. Let vooral op stekkers, stopcontacten, en de snoeruitgang op de machine.

Als de wasautomaat door een verlengkabel of een draagbaar aggregaat van stroom wordt voorzien, moeten de verlengkabel of het aggregaat zodanig worden geplaatst dat er geen (was)water op geknoeid kan worden.

▲ LET OP

- Het verpakkingsmateriaal (bijvoorbeeld folie en styrofoam) kan voor kinderen gevaarlijk zijn. Er is gevaar voor verstikking! Houd verpakkingsmateriaal uit de buurt van kinderen.

Installatie

■ Watertoevoerslang verbinding specificaties

- De toegeleverde waterdruk moet tussen 100 en 1000kPa liggen (1.0 - 10.0 kgf / cm²).
- Ontbloom of kruis de leiding niet wanneer u de toevoerleiding aansluit op de klep.
- Wanneer de toegeleverde waterdruk hoger is dan 1000kPa, moet u een decompressietoestel laten installeren.
- Controleer regelmatig de toestand van de leiding en vervang deze indien nodig.

▶ Step1 : Controleer of de rubberen aansluiting goed aansluit en niet lekt.

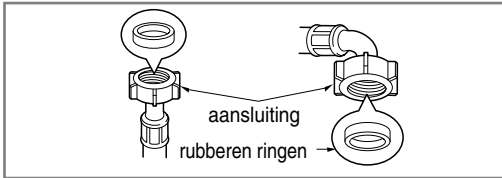

- Om lekkage te vermijden zijn twee ringen geplaatst op het aansluitpunt in de aansluiting van de watertoevoerslang. Controleer de waterdichtheid van de aansluiting tussen wasmachine en watertoevoerslang door de kraan helemaal open te draaien.

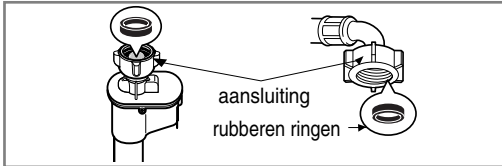

▶ Step2 : Sluit de toevoerslang aan op de kraan.

Type-A : Het verbinden van een slang met schroefdraad bevestiging aan een kraan met schroefdraad

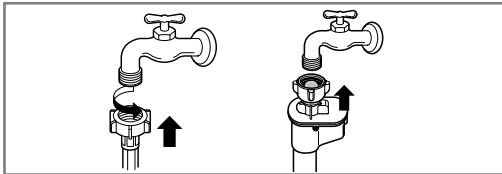

- Schroef de slangschakelaar op watervoorzieningskraan.

Type-2: Het verbinden van een slang met schroefdraad bevestiging aan een kraan zonder schroefdraad

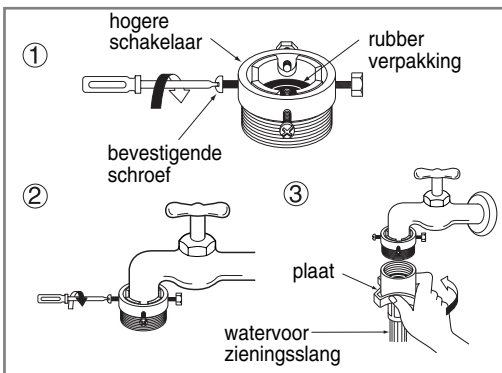

1. Schroef het adapterringplaatje en de vier bevestigingsschroeven van de adapter los.
2. Duw de adapter op het eind van de kraan zodat de rubberverbinding een waterdichte verbinding vormt. Schroef het verbindingstuk en de vier bevestigingsschroeven vast.

Installatie

Type-3: Het verbinden van één type slang met kraan zonder draad

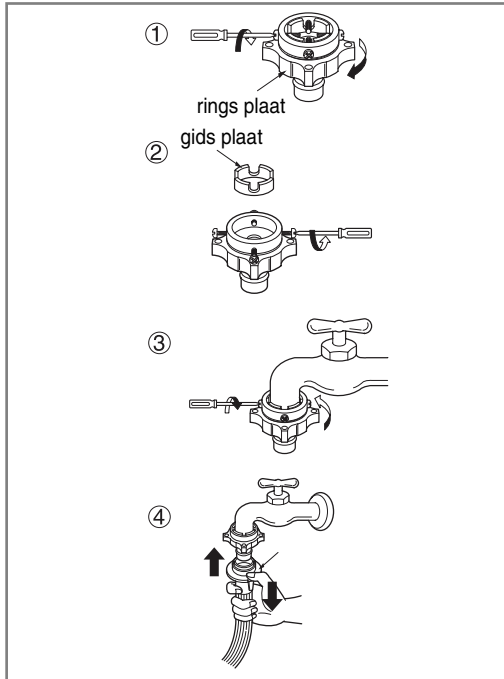

1. Schroef het adapterringplaatje en de vier bevestigingsschroeven van de adapter los.
2. Verwijder het geleideplaatje als de kraan zo breed is dat hij niet op de adapter past.
3. Duw de adapter op het einde van de kraan zodat de rubber afsluiting een waterdichte verbinding vormt.
4. Trek de houderplaat van het aansluitstuk naar beneden, druk de toeverslang op de adapter en laat de houderplaat van het aansluitstuk los. Zorg ervoor dat de adapter vast klikt.

⚠ OPMERKING

- Na het aansluiten van de waterslang op de kraan, draai de kraan open om de waterslang schoon te spoelen. Verwijder vuil, zand, stofresten en vang het overtollig water op in een emmer en controleer de watertemperatuur.

► Step3: Sluit de toeverslag aan op de wasmachine.

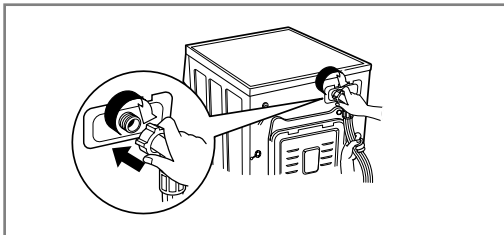

- Zorg ervoor dat er geen knik zit in de leiding en dat deze niet geklemd is.

⚠ OPMERKING

- Als na de aansluiting er zich een lek voordoet en water uit de slang komt, herhaal dan dezelfde stappen opnieuw. Maak gebruik van een gewone waterkraan. Als de kraan vierkant of te groot is, verwijder dan de afstandsring, alvorens de kraan in de adapter te plaatsen.

gebruikte de horizontale kraan

Horizontale kraan



Uitbreidings kraan



Vierkante kraan



Installatie

■ Installatie van de afvoerslang

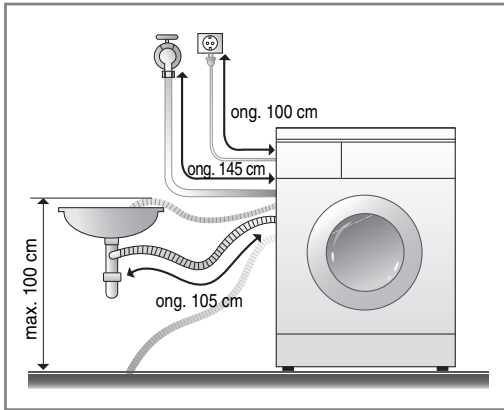

- De afvoerslang mag niet hoger dan 100cm boven de vloer geplaatst worden. Het water in de wasmachine zal anders langzaam afvoeren.
- Een goede bevestiging van de afvoerslang voorkomt lekkage.
- Wanneer de afvoerleiding te lang is, kan dit een vreemd geluid veroorzaken.

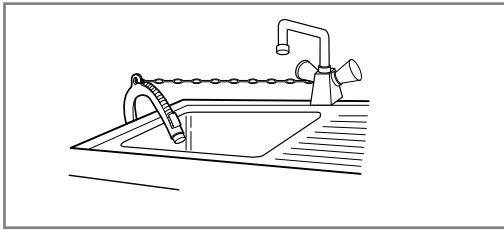

- Wanneer de afvoerleiding aan een wasbak bevestigd wordt, maak ze dan stevig vast met een kettinkje.
- Een goede bevestiging van de afvoerleiding zal ervoor zorgen dat de vloer niet beschadigd wordt door waterlekkage.

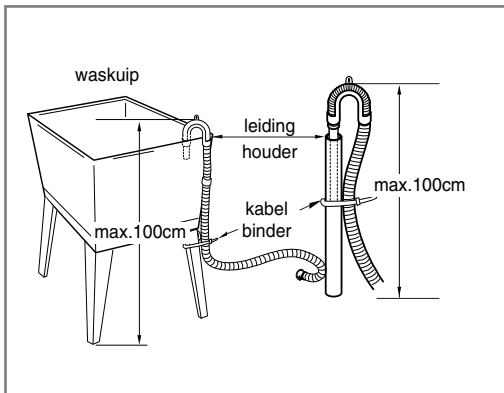

Installatie

■ Horizontaal plaatsen

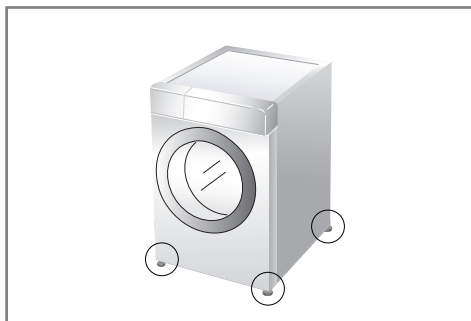

1. Door een wasmachine goed waterpas op te stellen voorkomt u Geluidsoverlast en trillingen. Plaats het toestel op een stevige vloer die waterpas is, bij voorkeur in een hoek van de kamer.

ⓘ OPMERKING

- Houtenvloeren kunnen bovenmatige trillingen en balansfouten veroorzaken.

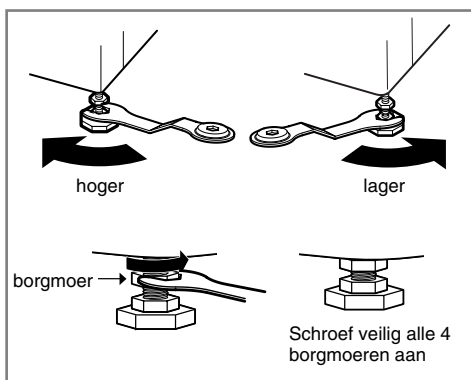

2. Wanneer de vloer ongelijk is, kunt u de vier stelvoeten aanpassen tot op de gewenste hoogte (gebruik geen stukjes hout en dergelijke onder de stelvoeten). Zorg ervoor dat alle vier de stelvoeten stevig op de vloer rusten, en controleer of het toestel waterpas staat (gebruik een waterpas).

- Zet na het stellen van de vier stelvoeten, de borgmoeren vast door tegen de wijzers van de klok in te draaien.

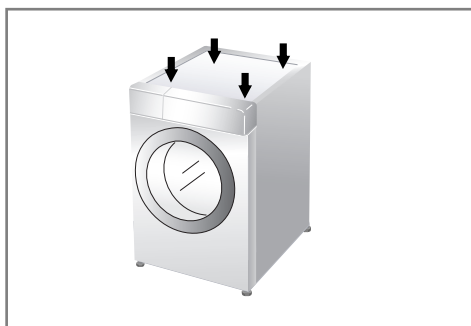

- Stabiliteits / waterpas controle
Wanneer u op de hoeken van de bovenplaat van de wasmachine drukt, mag de wasmachine absoluut niet op en neer bewegen (controleer alle hoeken). Wanneer de machine bij één van deze drukbewegingen wel beweegt, moet u de stelvoeten weer aanpassen.

ⓘ OPMERKING

Als de wasmachine op een verhoogd platform geïnstalleerd is, moet de machine veilig worden vastgemaakt om vallen te voorkomen.

Installatie

► Betonnen vloeren

- Het installatieoppervlak moet schoon, droog en waterpas zijn.
- Installeer de wasmachine op een vlakke harde vloer.

► Tegelvloeren (gladde vloeren)

- Gebruik bij gladde vloeren een zelfklevend antislip materiaal, om Verschuiven tegen te gaan.

► Houten vloeren

- Houten vloeren zijn bijzonder gevoelig voor trillingen.
- Om trillingen te voorkomen, raden wij aan rubber doppen van ten minste 15 mm dik te plaatsen onder elk pootje van de wasmachine en deze met behulp van schroeven te bevestigen aan ten minste 2 vloerbalken.
- Indien mogelijk de wasmachine installeren op een locatie waar de vloer egaal/gelijk is.
- Gebruik rubber doppen om de trillingen te verminderen.
- Rubber doppen (onderdeelnr. 4620ER4002B) kunt u verkrijgen bij de LG-afdeling onderdelen.

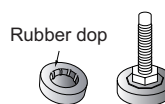

ⓘ OPMERKING

- Correcte plaatsing van de wasmachine verzekert een lange, duurzamer en betrouwbare werking.
- De wasmachine moet volledig waterpas en stevig vast staan.
- De wasmachine mag niet gaan schommelen tijdens het wassen.
- Het installatieoppervlak moet schoon, vrij van vloerwas en andere smeermiddelen zijn.
- Zorg ervoor dat de onderkant van de wasmachine niet nat wordt.

Gebruik van de wasmachine

■ Werking wasmachine



1. Wasgoed sorteren
(zie pagina 17).

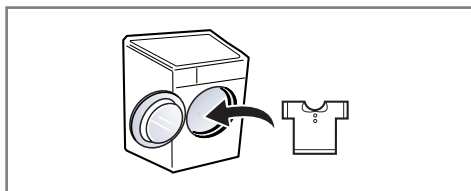

2. Open de deur en laad wasgoed in de trommel.



3. Druk op de “aan/uit” -knop.

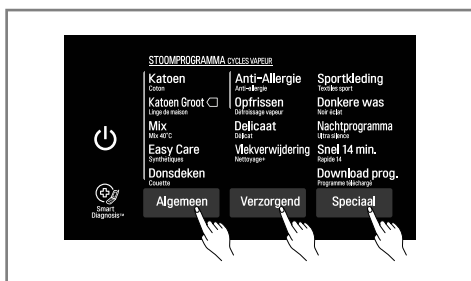

4. Selecteer een programma
(zie pagina 18 - 20).

Selecteer het programma
(zie pagina 22 – 25).

- Extra programma's
- Watertemperatuur
- Centrifugeren

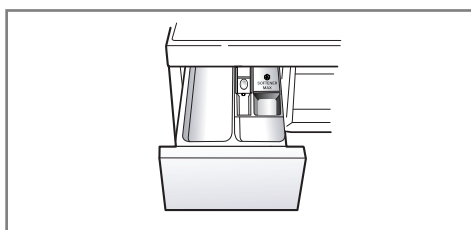

5. Toevoegen wasmiddel
(zie pagina 28 – 29).

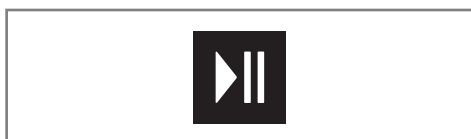

6. Druk de “Start/Pauze”-knop in.

Gebruik van de wasmachine

■ Tips voor het wassen

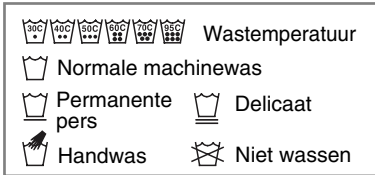

Sorteer het wasgoed als volgt:

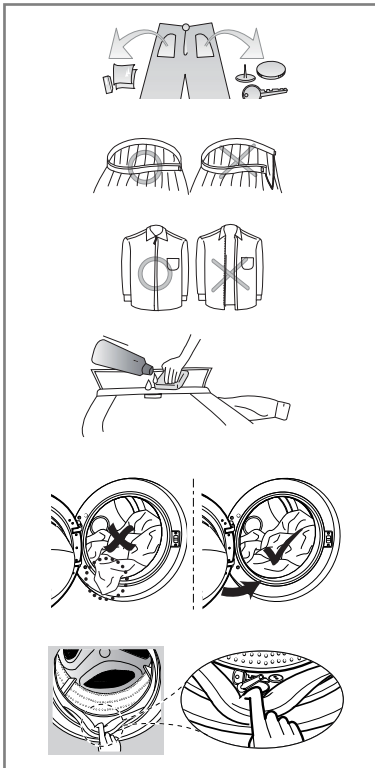

1. Controleer de labels

Controleer of uw kledingstuk een label heeft met wasinstructies. Dit zal aangeven uit welke stoffen het stuk gemaakt is en hoe het gewassen moet worden

2. Wasgoed sorteren

Voor de beste wasresultaten, sorteert u uw kledingstukken op ladingen die met hetzelfde wasprogramma gewassen kunnen worden. De watertemperatuur en de centrifugesnelheid zijn afhankelijk van het soort stof van de kledingstukken.

Sorteer donkere was van lichte was en witgoed. Was afzonderlijk als kleuren kunnen doorlopen of als pluus/materiaal in elkaar kan klitten. Indien mogelijk was zwaar bevulde wasgoed apart van licht vervuild wasgoed.

- Vuil (zwaar, normaal, licht)
- Kleur (witte was, lichte was, donkere was).
Sorteer witgoed van gekleurde was.
- Pluis (pluis producerende was, pluis aantrekkende was (bijvoorbeeld klittenband). Was pluis producerende was afzonderlijk van pluis aantrekkende was.

3. Aandacht bij het vullen

Combineer grote en kleine stukken in één waslading. Laad de grote stukken eerst. Grote stukken mogen niet meer dan de helft van de gehele wasgoed beslaan. Laat de machine niet draaien met slechts één kledingstuk erin. Dit kan instabiliteit veroorzaken. Voeg één of twee gelijksoortige stukken toe.

- Controleer alle zakken en zorg ervoor dat ze leeg zijn. Spijkers, lucifers, papier, potloden, schuifspelden, muntstukken en sleutels kunnen zowel uw wasmachine als uw kleding beschadigen.
- Sluit ritsen, haken, koorden en klittenband om ervoor te zorgen dat deze geen andere kledingstukken beschadigen.
- Behandel vuil en plekken voor, door een beetje in water opgeloste zeep op boord- en omslagplekken aan te brengen. Dit om het vuil reeds gedeeltelijk op te lossen.

❶ OPMERKING

- Kies een wascyclus (Katoen 60°C, voeg een halve hoeveelheid wasmiddel toe), zet de machine in werking (zonder kleding). Hiermee verwijdert u eventueel in de trommel resterende aanslag.

Gebruik van de wasmachine

■ Tabel met wasprogramma's

※ Aanbevolen wasprogramma's rekening houdende met het type wasgoed

Programma	beschrijving	Soort weefsel	Watertemperatuur (Keuzemogelijkheid)	Maximale lading
Katoen	Zorgt voor betere prestatie door de combinatie van verschillende trommelbewegingen.	Katoen (shirts, nachtkleding en pyjama's, etc) en vervuild katoen (ondergoed).	40°C (Koud tot 95°C)	Evaluatie
Katoen Groot	Biedt optimale wasprestatie met minder energie consumptie		60°C (Koud tot 60°C)	
Easy care	Dit programma is geschikt voor hemden die na het wassen niet meer gestreken hoeven worden	Polyamid, Acryl, Polyester	40°C (Koud tot 60°C)	Minder dan 4.0 kg
Mix	Mogelijk om verschillende textielen samen te wassen.	Diverse soorten textielen, behalve speciale kledingstukken. (zijde/delicate, sportkleding, donkere kleding, wol, donsdeken/gordijnen)	40°C (Koud tot 40°C)	
Anti-Allergie	Verwijdert allergieën zoals huismijten, stuifmeel en dierenhaar.	Katoen, ondergoed, kussenslopen, beddengoed, babybekleding	60°C	Minder dan 4.5 kg
Nacht-programma	Maakt minder lawaai en trillingen en bespaart geld door te gebruiken van nacht stroom.	Kleurvaste kledingstukken (shirts en pyjama's) en licht bevuilde witkatoenen kledingstukken (ondergoed)	40°C (Koud tot 60°C)	
Opfrissen	Verwijdert kreukels binnen 20 minuten door middel van stoom.	Samengesteld weefsel met katoen, samengesteld weefsel met polyester, jurken, hemden, blouses	Geen selectie	3 kledingstukken
Donsdeken	Dit programma is speciaal voor groot wasgoed zoals dekenbedovetrekken, kussens, grand foulards, enz.	Katoen bedlinnen, donsdeken, kussens, deken, grand foulard met lichte bevulling.	40°C (Koud tot 40°C)	1 enkel stuk
Sportkleding	Dit programma is geschikt voor sportkleding.	Coolmax, Goretex, Fleece en Sympatex		Minder dan 2.0 kg
Donkere was	Geschikt wasprogramma voor het reduceren van ontkleuring van uw kleding (Gelieve kleurenwasmiddel te gebruiken voor gekleurde textielen)	Donkere kledingstukken van katoen of gemengde textielen	20°C (Koud tot 40°C)	Minder dan 2.0 kg
Snel 14 min.	Dit is een snel wasprogramma voor een kleine lading van licht bevuilde kleding.	Licht bevuild, gekleurd wasgoed. VOORZICHTIG: Gebruik minder dan 20 g wasmiddel (voor 2,0 kg lading), anders kan er wasmiddel achterblijven op de kleding.	20°C (20°C tot 40°C)	Minder dan 2.0 kg
Delicaat	Dit programma is voor met de hand of de machine te wassen fijne kleding zoals ondergoed, lingerie, blouse, wasbare wol, jurken enz. (Gebruik wasmiddel voor wasbare wollen stoffen).	Op de hand wasbare kleding. Fijne, gemakkelijk te beschadigen was	20°C (Koud tot 20°C)	Minder dan 1.5 kg
Vlekverwijdering	Wast verschillende soorten vlekken uit, zoals wijn, sap, vuil enz. (De watertemperatuur wordt stapsgewijs verhoogd voor het uitwassen van diverse vlekken.)	Gemengde katoenen weefsel. GEEN fijne kleding.	40°C (30°C tot 60°C)	Minder dan 3.0 kg
Download prog.	Voor te downloaden programma's. Als u geen enkele cursus heeft gedownload, wordt 'Spoelen+Centrifugeren' ingesteld.			

Gebruik van de wasmachine

- Watertemperatuur: kies de watertemperatuur in overeenstemming met het wasprogramma.
- Stel het programma in op "Katoen Groot 40°C (Halve Lading)", "Katoen Groot 60°C (Halve Lading)", "Katoen Groot 60°C (Volle Lading)" voor test volgens EN60456 en Verordening 1015/2010.

- Standaard 60°C katoen programma : Katoen Groot + 60°C (Volle Lading)

- Standaard 60°C katoen programma : Katoen Groot + 60°C (Halve Lading)

- Standaard 40°C katoen programma : Katoen Groot + 40°C (Halve Lading)

(Zij zijn geschikt om normaal vervuild, katoen wasgoed te reinigen.)

(Dit zijn de meest efficiënte programma's wat betreft gecombineerd energie- en waterverbruik voor het wassen van dat type katoenen wasgoed.)

* De werkelijke watertemperatuur kan afwijken van de opgegeven cyclustemperatuur.

- De testresultaten zijn afhankelijk van de waterdruk, de hardheid van het water, de waterlaattemperatuur, de kamertemperatuur, de soort en hoeveelheid belading, mate van vervuiling, gebruikt wasmiddel, netspanningsfluctuaties en de gekozen extra opties.

OPMERKING

- Houd waspoeder en reinigingsproducten buiten het bereik van kinderen.
- Vergiftigingsgevaar.

Extra mogelijkheid

Programma	Turbo Was	Voorwas	Intensief	Spoelen+	Spoelstop	Intensief Spoelen	Stoom	Stoom Verzachter	Favoriet	Uitgestelde Start
Katoen	●	●	●	●	●	●	●	●	●	●
Katoen Groot	●	●		●	●	●	●	●	●	●
Easy care	●	●	●	●	●	●	●	●	●	●
Mix	●	●	●	●	●	●	●	●	●	●
Anti-Allergie			●	●	●	●	●*		●	●
Nachtprogramma			●	●	●				●	●
Oprissen							●*		●	
Donsdeken			●	●	●		●		●	●
Sportkleding			●	●	●				●	●
Donkere was			●	●	●				●	●
Snel 14 min.	●*			●					●	●
Delicaat				●					●	●
Vlekverwijdering		●*		●	●	●			●	●

* : Deze mogelijkheid is een onderdeel van de wascyclus en kan niet worden overgeslagen.

Gebruik van de wasmachine

■ Maximale toerental per wasprogramma

Programma	Max. toerental
Katoen	1400
Katoen Groot	1400
Easy care	1200
Mix	1400
Anti-Allergie	1400
Nachtprogramma	1000
Opfrissen	-
Donsdeken	1000
Sportkleding	800
Donkere was	1400
Snel 14 min.	800
Delicaat	800
Vlekverwijdering	1200

ⓘ OPMERKING

- Informatie over hoofdwashprogramma's bij halve lading.

Programma	Tijd in minuten	Resterend vochtgehalte	Water in Liter	Energie in kWh
Katoen (40°C)	96	40 %	55	0.72
Katoen Groot (60°C)	221	51 %	35	0.43

Gebruik van de wasmachine

■ Bedieningspaneel

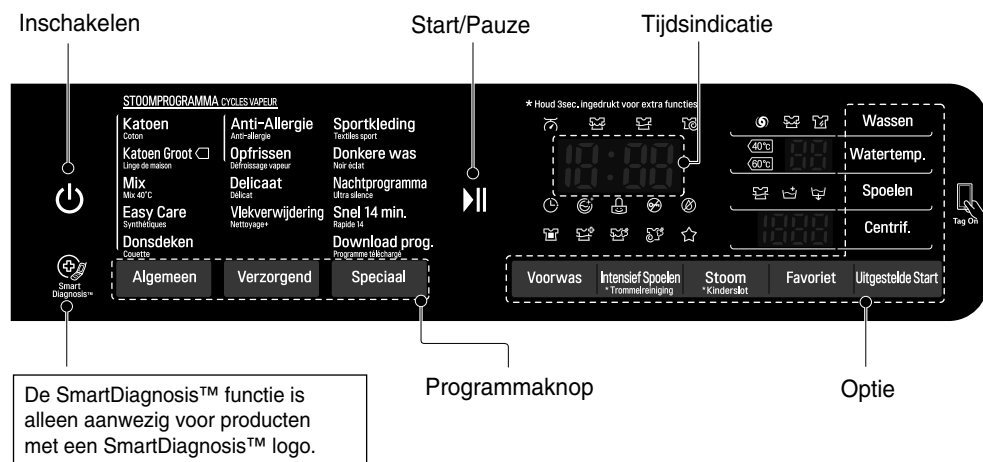

Inschakelen

- Raak de knop aan en laat uw vingers los om hem aan te zetten.
- Raak de knop aan en laat uw vingers na 1 sec. los om hem uit te zetten.

Start/Pauze

- Deze **“start/pauze”** -knop wordt gebruikt om de wascyclus en andere programma's te starten of de cyclus tijdelijk te onderbreken.
- Druk op de **“start/pauze”** -knop wanneer u de wascyclus tijdelijk wenst te onderbreken.
- Nadat u de pauzeknop heeft ingedrukt wordt de machine na vier minuten automatisch uitgeschakeld.

Programmamaknop

- Afhankelijk van het type wasgoed kan u kiezen uit programma's.
- Wanneer u de **“start/pauze”** -knop indrukt, wordt automatisch het bontwas programma geselecteerd.

Tijdsindicatie

- Het display toont de instellingen van de overgebleven geschatte tijd, opties en statusberichten voor uw wasmachine. Het display zal tijdens de wascyclus aanblijven.

Optie

- Dit staat u toe om opties te selecteren en zal oplichten na een keuze in het display.
- Gebruik deze knopen om de gewenste cyclusopties voor de geselecteerde cyclus te selecteren.

Gebruik van de wasmachine

■ Optie

Voorwas ()

Als het wasgoed erg bevuild is, is het "Voorwas" -programma erg effectief.

1. Druk de Inschakelen -knop in.
2. Draai aan de Programma -knop om het programma te selecteren.
3. Druk de Voorwas -knop in.
4. Druk de "Start/Pauze" -knop in.

Intensief Spoelen ()

Voor de beste resultaten of voor grondiger spoelen kunt u Intensief Spoelen kiezen.

1. Druk de Inschakelen -knop in.
2. Draai aan de Programma -knop om het programma te selecteren.
3. Druk op de Intensief Spoelen -knop en stel het gewenste uur in.
4. Druk de "Start/Pauze" -knop in.

Favoriet ()

- Met het Favoriete programma kunt u uw favoriete wasprogramma instellen en door middel van 1 simpele selectie het programma de volgende keer weer gebruiken

- Het instellen van een favoriet programma:

1. Druk de Inschakelen -knop in.
2. Draai aan de Programma -knop om het programma te selecteren.
3. Selecteer vervolgens de specificaties zoals het programma, hoeveelheid was, centrifuge snelheid, watertemperatuur etc.
4. Druk de favoriet -knop in voor 3 sec. totdat u 2 geluidstonen hoort.

Nu is het favoriete programma opgeslagen. Als u het programma wilt gebruiken, selecteert u de Favoriet -knop en drukt vervolgens de "Start/Pauze" -knop in.

Stoom (Wassen en Verzachter)

De optie stoomwas levert bij lager stroomverbruik een beter wasresultaat op. Stoom Verzachter sproeit de stoom na het centrifugatieprogramma om kreuken te verminderen en maakt de was donzig.

1. Druk de Inschakelen -knop in.
2. Voor de optie Stoom Wassen, selecteert u stoomprogramma's. Voor de optie Stoom Verzachter selecteert u Katoen of Katoen Groot, Mix, Easy Care.
3. Raak de knop Stoom een keer aan voor Stoom Wassen. Raak de knop Stoom nog een keer aan (tweede keer) voor Stoom Verzachter. Raak de knop Stoom nog een keer aan (derde keer) voor Stoom Wassen en Stoom Verzachter tegelijkertijd.
4. Druk de "Start/Pauze" -knop in.

► Stoom Wassen ()

- Voor kleding, ondergoed of babybekleding met heel veel vlekken.
- Stoomwas is beschikbaar voor het Katoen, **Katoen Groot, Mix, Easy Care, Donsdeken, Anti-Allergie** en **Oprissen**.
- Stop geen delicate kledingstukken van wol of zijde of kleding die gemakkelijk verkleurt in de machine.

► Stoom Verzachter ()

- Goed om een donzige structuur te krijgen na drogen aan de lucht.
- Stoomwas is beschikbaar voor het Katoen, Katoen Groot, Mix, Easy Care.
- Gebruik Stoom Verzachter niet voor kleding die gemakkelijk verkleurt en fijne was zoals wol, zijde.
- Afhankelijk van de soort stoffen kan de mate van verzachten verschillend zijn.

Gebruik van de wasmachine

Uitgestelde Start (⏸)

U kunt een tijdsvertraging instellen zodat de wasmachine automatisch begint na een gespecificeerde tijdsinterval.

ⓘ OPMERKING

- De vertragingstijd is de tijd aan het eind van het programma, niet het begin. De daadwerkelijke tijd kan wegens watertemperatuur, waslading enz. variëren.

1. Druk de Inschakelen -knop in.
2. Draai aan de Programma -knop om het programma te selecteren.
3. Druk op de Uitgestelde Start -knop en stel het gewenste uur in.
4. Druk de "Start/Pauze" -knop in.

Wassen (👕)

- **Turbo Was (🌀)** :
Draait de was in 1 uur met besparing van energie en water (op basis helft wasgoed)
- **Intensief (👕)** :
Als de was normaal en hardnekkig bevuild is, is de optie 'intensief' effectief.

Watertemp.

- Door op de temperatuurknop te drukken, kan u de watertemperatuur instellen.
 - Koud (0)
 - 20°C, 30°C, 40°C, 60°C, 95°C
- Watertemperatuur kan geselecteerd worden in overeenstemming met het programma.

Spoelen (👕)

- **Spoelen+** (👕+) : Voeg spoelen toe.
- **Spoelstop** (👕/):
Het programma is gepauseerd totdat de consument weer op de startknop drukt zodra het spoelen is beëindigd.

Centrifuger

- Door op de centrifugeerknop te drukken kan de centrifugeersnelheid ingesteld worden.
- Centrif.
 1. Druk op de Inschakelen knop.
 2. Selecteer het gewenste toerental centrifuger
 3. Druk de "Start/Pauze" -knop in.

ⓘ OPMERKING

Wanneer u "Geen centrifuge (0)" selecteerd, zal het nog even door roteren op lage toeren om het water sneller af te voeren.

Gebruik van de wasmachine

■ Kinderslot

Selecteer deze functie om de bedieningselementen te blokkeren en Aanpassingen in het programma te voorkomen. “Kinderslot” kan alleen tijdens de wascyclus worden gebruikt.

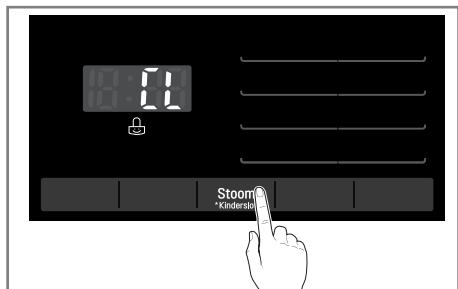

Vergrendelen van het display

1. Houd de twee selectieknoppen gelijktijdig ingedrukt voor 3 sec.
2. Na 3 sec zal u een geluidstoon horen en vervolgens verschijnt de code “11” op het LED display. Wanneer het kinderslot wordt geactiveerd, zijn alle knoppen vergrendeld behalve de “Start/Pauze” – knop.

ⓘ OPMERKING

- Wanneer het kinderslot wordt geactiveerd zal de code “11” op het LED display blijven knipperen. Ook het uitschakelen van de stroom heeft geen invloed op het kinderslot.

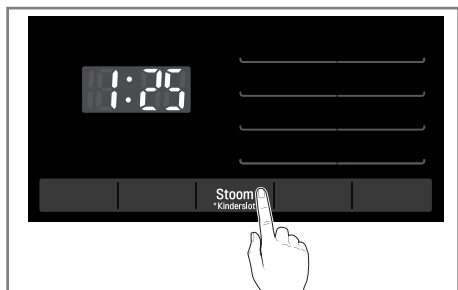

Het ontgrendelen van het display

1. Houd de twee selectieknoppen gelijktijdig ingedrukt voor 3 sec.
2. Na 3 sec zal u een geluidstoon horen en vervolgens verschijnt de resterende tijd voor de huidige wascyclus op het LED display.

■ Geluidstoon AAN/UIT

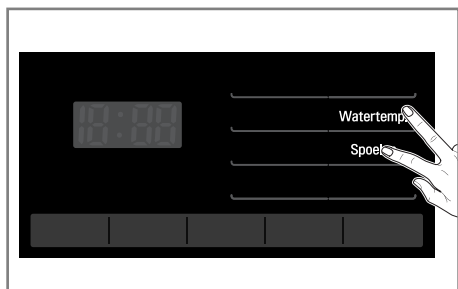

1. Druk de Ingeschakelen -knop in.
2. Druk de “Start/Pauze” -knop in.
3. Houd de volgende twee selectieknoppen gelijktijdig ingedrukt voor 3 sec: Watertemp. en Spoelen.

De geluidstoon is ingeschakeld. Ook het uitschakelen van de stroom heeft geen invloed op de geluidstoon.

ⓘ OPMERKING

- Als u de geluidstoon wilt uitschakelen herhaal dan dit proces.

Gebruik van de wasmachine

■ Trommelreiniging

De TROMMELREINIGING is een bijzondere wasbeurt om de binnenkant van de wasmachine te reinigen. Tijdens die wasbeurt worden een hoger waterniveau en een hoger centrifugeertoerental toegepast. Voer de wasmachine reiniging regelmatig uit.

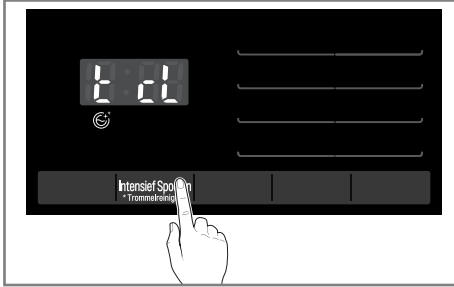

1. Verwijder kleding en andere voorwerpen uit de wasmachine en sluit de deur.
2. Open het zeepbakje en giet bleekwater in het bleekcompartiment.
3. Sluit het zeepbakje langzaam.
4. Schakel de stroom in en houd de knoppen voor de Trommelreiniging. 3 seconden ingedrukt. Vervolgens verschijnt "tcl" op het LED-display.
5. Houd de Start/Pauze-knop ongeveer drie seconden ingedrukt.
6. Laat de deur openstaan als het wasprogramma voltooid is zodat de deuropening, de rubberen ring en het glas van de deur kunnen drogen.

ⓘ OPMERKING

- Doe tijdens het trommelreiniging programma geen wasmiddel in de wasmiddelcompartimenten.

⚠ LET OP

- Laat de deur niet te lang en onbewaakt openstaan als er een klein kind in de buurt is.

■ Deur Vergrendeld & Controleren

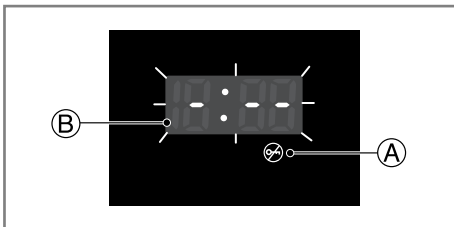

- (A) **"Deur Vergrendeld (Deurslot)"**
Om veiligheidsredenen wordt de deur vergrendeld wanneer de machine in werking is waarbij het statuslampje "Deur Vergrendeld (Deurslot)" oplicht. Nadat het statuslampje "Deur Vergrendeld (Deurslot)" is gedoofd, kunt u de deur veilig openen.
- (B) Het **'Controleren'** pictogram licht op wanneer de wastrommel langzaam draait en de wasautomaat kan vaststellen hoeveel wasgoed u in de trommel hebt geladen. Dit duurt een paar seconden.

Voordat u de Tag On-functie gebruikt.

- De Tag-On-functie stelt u in staat om op handige wijze gebruik te maken van de LG Smart Diagnosis™ en Cycle Download eigenschappen om te communiceren met uw apparaat direct vanuit uw eigen smartphone.
- Om de Tag On-functie te gebruiken.:
 1. Download de LG Smart Laundry&DW App op uw smartphone.
 2. Zet de functie NFC (Near Field Communication) aan in uw smartphone.
- De Tag On-functie kan alleen worden gebruikt met de meeste smartphones die voorzien zijn van de NFC-functie en die gebaseerd zijn op het Android operating system (OS).

■ Zet de NFC-functie van de smartphone aan.



1. Ga naar het menu “Instellingen” van de smartphone en selecteer “Delen & Verbinden” onder “Draadloos & Netwerken”.

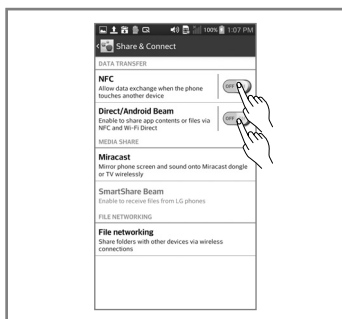

2. Zet “NFC” en “Direct Android Beam” op AAN en selecteer “NFC”.

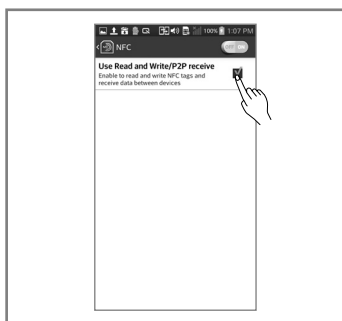

3. Klik op “Gebruik Lezen en Schrijven/P2P ontvangen.

ⓘ OPMERKING

- Afhankelijk van de producent van de smartphone en de Android OS versie kan het NFC-activeringsproces verschillen.
- Raadpleeg de handleiding van uw smartphone voor details.

Voordat u de Tag On-functie gebruikt.

■ De Tag On gids

▶ Tag On positie

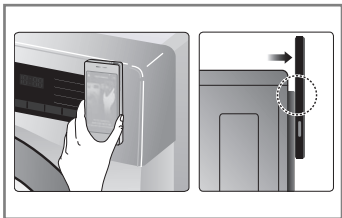
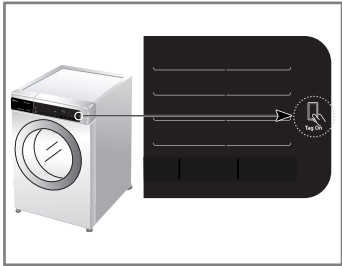

• Tag On Tag On:

Tag On: Zoek het Tag On-icoon naast het LCD-scherm op het regelpaneel.

Hier positioneert u uw smartphone wanneer u de Tag On-functie gebruikt met de LG Smart Diagnosis™ en Cycle Download eigenschappen van de LG Smart Laundry & DW App.

- Wanneer u de Tag On-functie gebruikt, positioneert u uw smartphone zo dat de NFC-antenne aan de achterkant van uw smartphone overeenkomt met de positie van het Tag On-icoon op het apparaat. Als u de positie van uw NFC-antenne niet weet, beweeg dan uw smartphone heel licht in een ronde beweging totdat de applicatie de verbinding bevestigt.

- Vanwege de kenmerken van NFC zal de overdracht niet goed zijn, als de overdrachtsafstand te ver is of als er een metalen sticker of een dikke hoes op de telefoon zit.
- Druk **?** in de LG Smart Laundry & DW app voor een meer gedetailleerde gids over hoe de Tag On-functie te gebruiken.

Voorschrift

■ EU Overeenkomst Mededeling:

CE 0197

LG Electronics verklaart hierbij dat dit product voldoet aan de volgende Richtlijnen.



R&TTE Richtlijn 1999/5/EC

Zeep toevoegen

■ Toevoegen van wasmiddel en wasverzachter

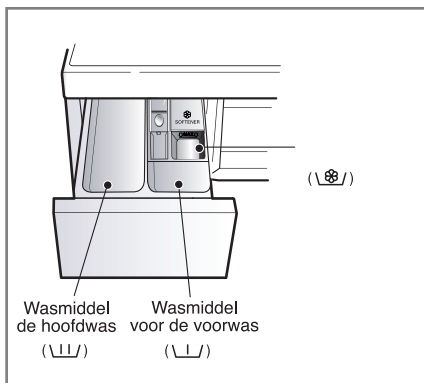
▶ De verdeellade



- Hoofdwas alleen → 
- Voorwas + hoofdwas →  • 

⚠ WAARSCHUWING

- Houd waspoeder en reinigingsproducten buiten het bereik van kinderen i.v.m. vergiftigingsgevaar.
- Bij te veel wasmiddel en of wasverzachter bestaat het risico dat er water overstroomt.
- Gebruik alleen de aanbevolen hoeveelheid wasmiddel.

▶ Wasverzachter toevoegen

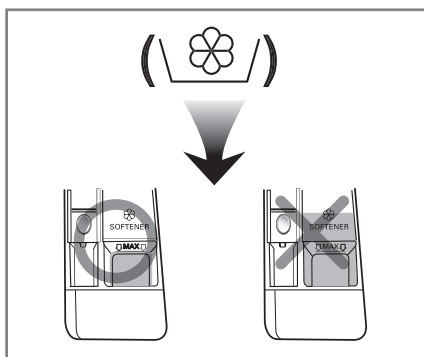

- Niet hoger vullen dan tot aan het maximale vulstreepje. Als het bakje overvol is kan de wasverzachter te vroeg vrijkomen, waardoor er vlekken op de kleding kunnen ontstaan.
- Laat wasverzachter niet langer dan 2 dagen in de zeeplade (wasverzachter kan uitharden)
- De wasverzachter wordt automatisch toegevoegd gedurende de laatste spoelcyclus.
- De lade niet openen wanneer er water wordt aangevoerd.
- Solventen (benzeen, enz.) zijn niet toegelaten.

ⓘ OPMERKING

- Geen wasverzachter rechtstreek op het wasgoed gieten.

Zeep toevoegen

► Hoeveelheid wasmiddel

- Het wasmiddel dient gebruikt te worden volgens de aanwijzingen van de fabrikant en moet worden gekozen op basis van type, kleur, de mate van vervuiling van de stof en de wastemperatuur.
- Als u meer wasmiddel gebruikt dan is voorgeschreven, ontstaat er veel schuim waardoor het wasresultaat afneemt en zal de motor te sterk belast worden (oorzaak van storing).
- Het is aan te raden geconcentreerd wasmiddel te gebruiken voor het beste resultaat.
- Als gebruik wordt gemaakt van vloeibaar wasmiddel neem dan de aanwijzingen van de wasmiddelfabrikant in acht.
- U kunt gebruik maken van vloeibaar wasmiddel in de wasmiddeldoseerlade zodra het wascyclus direct van start gaat.
- Vloeibaar wasmiddel kan uitharden, gebruik daarom geen vloeibaar wasmiddel tijdens uitgestelde start.
- Heeft u last van zeepsop resten, verminder dan de hoeveelheid wasmiddel.
- De hoeveelheid wasmiddel moet mogelijk aangepast worden aan het programma, watertemperatuur, de hardheid van het water, de was hoeveelheid, en de vuilheid van het wasgoed. Zorg ervoor dat er niet te veel schuim ontstaat.
- Raadpleeg het label van de kleding voordat u het wasmiddel en de watertemperatuur kiest.
- Gebruik enkel het aangegeven wasmiddel voor gebruik in de wasmachine.
 - Algemene waspoeders voor alle stofsoorten (Koud - 95°C)
 - Waspoeder voor delicate stof (Koud - 40°C)
 - Vloeibaar wasmiddel voor alle stofsoorten (Koud - 95°C) of alleen aangegeven wasmiddelen voor wol (Koud - 40°C)
- Voor een beter was- en wit-resultaat gebruikt u een wasmiddel met een algemeen bleekmiddel.

▲ WAARSCHUWING

- **Zorg ervoor dat vloeibaar wasmiddel niet uithard.**
Dit kan leiden tot blokkeringen, verminderde spoeling en geurtjes.

ⓘ OPMERKING

- Volle lading: volgens de aanbevelingen van de producent.
 - Gedeeltelijke lading: 3/4 van de normale hoeveelheid.
 - Minimumlading: 1/2 van een volle lading.
- Het wasmiddel wordt bij het begin van de wascyclus uit de verdeler gespoeld.

► Waterverzachter

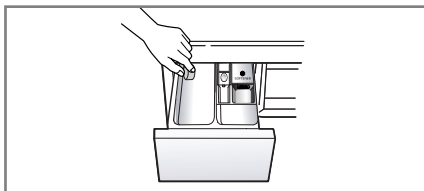

- Een water verzachter, zoals Calgon, kan worden gebruikt in regio's met extreem hard water. Voeg toe volgens de aanwijzingen op de verpakking. Voeg eerst wasmiddel toe en vervolgens de water verzachter.
- Gebruik de hoeveelheid wasmiddel voor zacht water.

► Gebruik van wastabletten

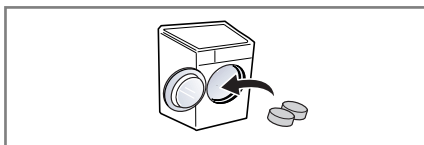

1. Open de deur en stop de tabletten in de trommel.

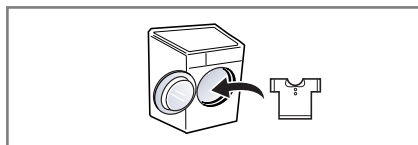

2. Laad het wasgoed in de trommel.

Onderhoud

- Verwijder het wasgoed uit de wasmachine zodra de wascyclus beëindigd is. Wasgoed die in de wasmachine achterblijven kunnen erg kreuken en verkleuren en ze kunnen allerlei geuren opnemen.
- Om elektrische schokken te vermijden trekt u eerst de stekker uit de stopcontact voordat u de binnenzijde van de wasmachine reinigt.

■ Watertoevoerfilter

- de "i E"-foutcode verschijnt op het bedieningspaneel wanneer er geen water verschijnt in de zeeplade.
- Wanneer uw water zeer hard is of sporen draagt van kalkafzetting, kan de watertoevoerfilter dichtslibben. Het is daarom noodzakelijk om de filter regelmatig te reinigen.

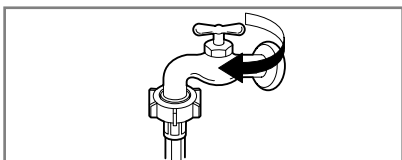

1. Draai de waterkraan dicht.

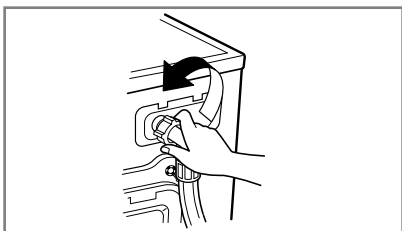

2. Draai de watertoevoer- leiding los.

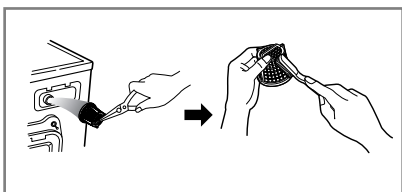

3. Reinig de filter met een harde borstel.

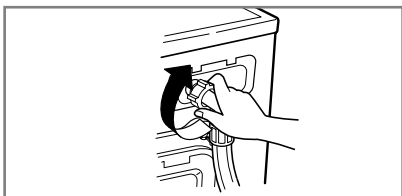

4. Breng de toevoerleiding weer aan.

Onderhoud

■ Pompfilter spoelen

- De afvoerfilter verzamelt draadjes en andere kleine voorwerpen die in de was zijn achtergebleven. Door regelmatig te controleren of de filter nog zuiver is, zal uw machine beter blijven draaien.

⚠ LET OP

- Laat de filter eerst leeglopen via de afvoerleiding, open vervolgens de pomp en verwijder alles wat de filter eventueel heeft kunnen verstopen.
- Wacht totdat het water is afgekoeld voordat u de afvoerkanalpomp schoonmaakt, of de deur opent in een noodgeval.

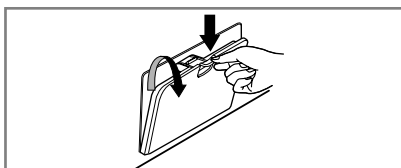

1. Afdekkap openen. Afvoerschroef losmaken. Slang eruit trekken.



2. Open dan de filter door hem naar links te draaien.

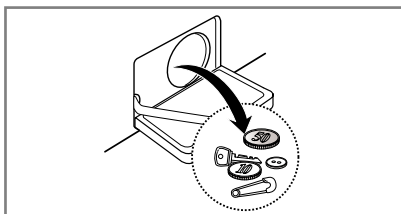

3. Verwijder alle vreemde voorwerpen uit de pompfilter.

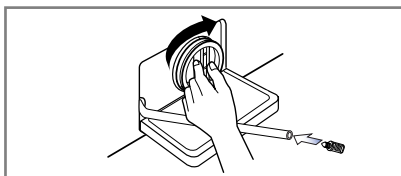

4. Draai de pompfilter er na de reiniging opnieuw in.

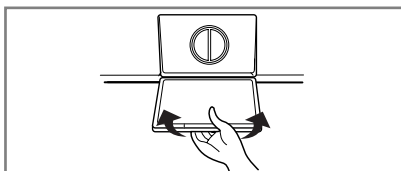

5. Sluit de onderste afdekkap.

Onderhoud

■ Reinigen van de verdeellade

- Na een tijdje zullen de wasmiddelen en de wasverzachters sporen nalaten in de lade.
- De lade moet regelmatig onder stromend water gereinigd worden.
- Indien nodig kan de lade volledig uit de machine verwijderd worden door de klep naar beneden te drukken en de lade eruit te nemen.
- Om het reinigen te vergemakkelijken kan het bovenste gedeelte van het compartiment voor de wasverzachter verwijderd worden.

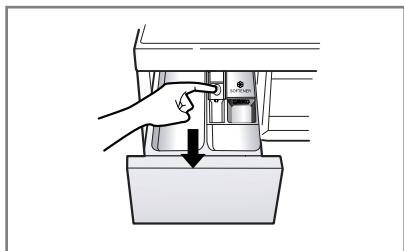

1. Trek het wasmiddelvak eruit.

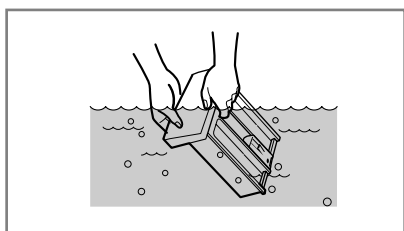

2. Reinig het wasmiddelvak onder stromend water.

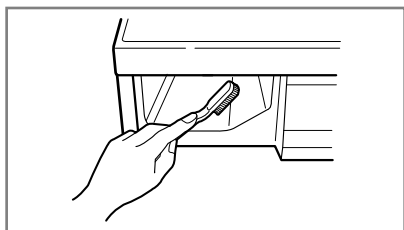

3. Console reinigen (bijv. met tandenborstel).

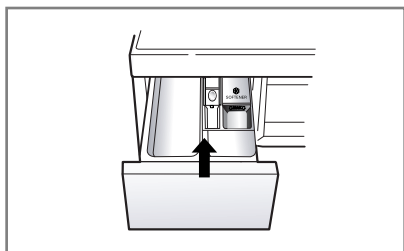

4. Wasmiddelvak er opnieuw inzetten.

Onderhoud

■ De wastrommel

- Als u in een gebied met hard water woont, kan er zich op den duur kalkaanslag vormen op plekken waar u het niet kunt zien en niet gemakkelijk kunt verwijderen. Na een tijd kan de kalkaanslag de machine verstopen en als dit niet goed in de gaten wordt gehouden, moet de machine worden vervangen.
- Hoewel de wastrommel uit roestvrij staal bestaat, kunnen er kleine roestvlekken ontstaan die worden veroorzaakt door kleine metalen voorwerpen (paperclips, veiligheidsspelden) die in de trommel zijn achtergebleven.
- De wastrommel moet af en toe worden gereinigd.
- Zorg, als u anti-kalkmiddel, verf of bleekmiddel gebruikt, dat deze geschikt zijn voor gebruik in een wasmachine.
- Anti-kalkmiddel kan chemicaliën bevatten die delen van uw wasmachine kunnen beschadigen.
- Verwijder eventuele vlekken met een reinigingsmiddel voor roestvrij staal.
- Gebruik nooit staalwol.

■ De wasmachine reinigen

▶ Buitenzijde

- Een goede zorg voor uw wasmachine kan de levensduur in aanzienlijk verlengen.
- De buitenzijde van de machine kan het beste worden gereinigd met warm water en een neutraal niet-agressief huishoudmiddel.
- Poets gemorst waspoeder e.d. onmiddellijk af met een vochtige doek. Stoot niet tegen het oppervlak of bewerkt het niet met scherpe voorwerpen.
- Gebruik geen methylalcohol, verdunners of gelijkwaardige producten.

▶ Binnenzijde

- Droog de ronde flexibele ring in de opening van de wasmachinedeur en het glas.
- Deze plaatsen moeten altijd goed schoon zijn om een waterdichte afsluiting te kunnen garanderen.
- Voer een volledige wascyclus met warm water uit.
- Herhaal deze procedure indien nodig.
- Verdun 5g zuurstofbleekmiddel met 5% warm water. (verdunding 1000 keer)
- Veeg de afdichting af met behulp van verdund bleekmiddel. (U MOET rubber handschoenen dragen)
- Droog de afdichting met behulp van een droge doek.
- Open de deur totdat hij helemaal droog is.
- Maak de afdichting vaker dan een keer per maand schoon.

* Het gebruik van onverdund bleekmiddel kan de afdichting of onderdelen van de wasmachine.

ⓘ OPMERKING

- Verwijder hardwaterafzettingen alleen met reinigingsmiddelen die wasmachineveilig zijn.

■ Voorzorgsmaatregelen voor de winter

Als de machine zich bevindt in een ruimte waar het kan vriezen of verplaatst wordt wanneer het vriest, moeten de volgende voorzorgsmaatregelen getroffen worden om te vermijden dat de wasmachine beschadigd wordt:

- Sluit de watertoevoer kraan af.
- Koppel de leidingen van de watertoevoer en de afvoer los, en laat ze leeglopen.
- Steek de stekker van de elektrische stroomkabel in een goed geaard stopcontact.
- Giet 3,8 liter van een niet-toxisch antivriesmiddel in de lege wastrommel. Sluit de deur.
- Stel de centrifugeercyclus in en laat de wasmachine 1 minuut centrifugeren om al het water uit de machine af te voeren. Een beetje antivries zal in de machine blijven zitten.
- Trek de stekker uit het stopcontact, droog de binnenzijde van de trommel, en sluit de deur.
- Verwijder de verdeellade. Spoel al het water uit de compartimenten weg en maak ze droog. Plaats de lade terug.
- Bewaar de machine rechtopstaand.
- Om het antivriesmiddel na opslag uit de machine te verwijderen, laat u de machine een volle cyclus doorlopen met zeep zonder een waslading toe te voegen.

Storingsindex

- De meeste problemen waar u in het dagelijks gebruik mee te maken kan krijgen kunt u zelf oplossen door naar onderstaande punten te kijken. Dit kan u tijd en kosten besparen.

■ Het vaststellen van het probleem







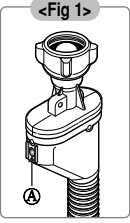

Symptoom	Mogelijke oorzaak	Oplossing
Rammelend geluid.	<ul style="list-style-type: none"> • Vreemde voorwerpen zoals muntstukken of veiligheidsspelden kunnen in de trommel of in de pomp zitten. 	Leg de wasmachine stil en controleer de trommel en de afvoerfilter. Als het geluid blijft voortduren nadat de wasmachine opnieuw is opgestart neemt u contact op met de klantenservice.
Bonkend geluid.	<ul style="list-style-type: none"> • Een zware lading kan een bonkend geluid produceren. Dit is meestal normaal. 	Als het geluid doorgaat, is de wasmachine waarschijnlijk uit balans. Stop de machine en herverdeel de was.
Trillend geluid.	<ul style="list-style-type: none"> • Zijn alle vergrendelingsbouten en verpakkingen verwijderd? • Rusten alle stelvoetjes stevig op de grond? 	Als u hem niet verwijderd heeft bij de installatie: zie "Installatie" voor het vergrendelingsbouten. Controleer de stelvoeten, zorg ervoor dat alle vier de stelvoeten stevig op de vloer rusten, en controleer of het toestel waterpas staat (gebruik een waterpas).
Waterlekkage.	<ul style="list-style-type: none"> • De aansluiting van de toevoerleiding is los aan de zijde van het kraantje of aan de zijde van de wasmachine. • De afvoerleidingen van de woning zijn verstopt. 	Controleer en draai de leidingaansluitingen vast. Ontstop de afvoerpijpen. Contacteer indien nodig een loodgieter.
Te veel schuim.		Te veel wasmiddel of een verkeerd wasmiddel? De vorming van schuim kan waterlekkage veroorzaken.
Het water komt niet of te traag in de machine.	<ul style="list-style-type: none"> • Onvoldoende watertoevoer in de regio. • Watertoevoerkraan niet helemaal opengedraaid. • Watertoevoerleiding geplooid. • Filter van de toevoerleiding is verstopt. 	Controleer een andere kraan in huis. Draai de kraan helemaal open. Leg de leiding recht. Controleer de filter van de toevoerleiding.
Het water wordt niet of te traag uit de machine afgevoerd.	<ul style="list-style-type: none"> • De afvoerleiding is geklemd of verstopt. • De afvoerfilter is verstopt. 	Reinig de afvoerleiding en leg hem recht. Reinig de afvoerfilter.

Storingsindex

Symptoom	Mogelijke oorzaak	Oplossing
<p>De wasmachine wil niet starten.</p> <p>De wasmachine wil niet centrifugeren.</p>	<ul style="list-style-type: none"> De stekker zit niet in het stopcontact of de aansluiting is los. De zekering is doorgeslagen, de stroomonderbreker is aangeslagen of er was een stroompiek. De watertoevoer is niet aangesloten. Controleer of de deur goed gesloten is. 	<p>Zorg ervoor dat de stekker stevig in het stopcontact zit.</p> <p>Reset de stroomonderbreker of vervang de zekering. De capaciteit van de zekering niet verhogen. Indien het een probleem van overlading is, moet dit worden hersteld door een erkend elektricien. Draai de watertoevoerkraan open.</p> <p>Sluit de deur en druk de "Start/Pause"-knop in. Nadat u op de "Start/Pause"-knop gedrukt heeft kan het een aantal minuten duren vooraleer de kleding in de wasmachine begint te centrifugeren. De deur moet vergrendeld zijn vooraleer het centrifugeren kan beginnen.</p> <p>Voeg 1 of 2 gelijke items toe aan de waslading om uit te balansen. Herschik de waslading voor juiste centrifuge.</p>
De deur gaat niet open.		<p>Wanneer de machine ingeschakeld is, kan de deur, om veiligheidsredenen, niet geopend worden. Wacht één of twee minuten vooraleer u de deur opent. Hierdoor heeft het elektrisch deurmechanisme voldoende tijd om de deur vrij te geven.</p>
De wascyclus wordt vertraagd.		<p>De wastijd kan verschillen naargelang de washoeveelheid, de druk van de waterleiding, de watertemperatuur en andere gebruiksvoorwaarden. Wanneer instabiliteit wordt vastgesteld of wanneer het programma voor de verwijdering van schuim actief is, zal de wastijd de verwachte tijd overschrijden.</p>
Wasverzachter overstroomt.	Bij te veel wasverzachter bestaat het risico dat er water overstroomt.	Gebruik alleen de in de handleiding aanbevolen hoeveelheid wasverzachter. Maximale vullevel niet overschrijden.
Wasverzachter is te vroeg toegediend.		Schuif de wasmiddellade zachtjes dicht. Houd de wasmiddellade gedurende het wascyclus gesloten.

Storingsindex

■ Foutmelding

Symptoom	Mogelijke oorzaak	Oplossing
	<ul style="list-style-type: none"> Het watertoevoer is niet voldoende. Watertoevoerkraan is niet volledig open. Watertoevoerslang is verstopt. Als er een lekkage ontstaat in de toevoerslang licht de indicator "A" rood op. 	<p>Controleer andere kranen in het huis. Open kraan volledig.</p> <p>Buig slangen recht. Controleer het filter van de toevoerslang.</p>
	<ul style="list-style-type: none"> De afvoerslang is verstopt. Het afvoerfilter is verstopt. 	<p>Maak afvoerslang schoon en buig recht. Maak filter schoon.</p>
	<ul style="list-style-type: none"> Lading was te klein Lading uit balans De wasmachine heeft een balans en correctie systeem. Als individuele zware items (zoals badmat, kamerjas, etc) in de trommel worden gestopt, kan dit systeem ervoor zorgen dat het centrifugeren stopt. Als de was nog te nat is aan het einde van het wasprogramma, voeg dan kleinere items toe om de waslading te balanceren en herhaal het centrifuge programma. 	<p>Voeg 1 of 2 gelijke items toe aan de waslading om uit te balanceren. Herschik de waslading voor juiste centrifuge.</p>
	<ul style="list-style-type: none"> Zorg er voor dat de deur dicht is. 	<p>Sluit de deur volledig.</p> <ul style="list-style-type: none"> Als "DE1, DE2" niet is vrijgegeven, bel Service.
		Trek de stekker eruit en bel Service Centrum
	<ul style="list-style-type: none"> Te veel water vanwege lekkage bij waterklep. 	<p>Sluit de waterkraan. Trek de stekker eruit. Bel Service</p>
	<ul style="list-style-type: none"> Storing in waterlevelsensor. 	
	<ul style="list-style-type: none"> Motor overbelast. 	Geef de wasmachine 30minuten om de motor af te laten koelen; herstart dan het wasprogramma
	<ul style="list-style-type: none"> Waterlekkage. 	Bel Service.

Storingsindex

OPMERKING

- De SmartDiagnosis™ functie is alleen aanwezig voor producten met een SmartDiagnosis™ logo. Sommige mobiele telefoon toestellen kunnen het geluid onderdrukken waardoor de SmartDiagnosis™ functie niet werkt.

Gebruiksaanwijzing SmartDiagnosis™

- Gebruik deze functie alleen wanneer service erom vraagt. De informatie overdracht werkt hetzelfde als een fax, en werkt alleen wanneer u belt naar service.
- SmartDiagnosis™ kan alleen geactiveerd worden wanneer de wasmachine aan staat. Wanneer de wasmachine uit staat kan SmartDiagnosis™ niet worden gebruikt. Wanneer er een probleem optreedt met uw wasmachine, belt u service. Volg de instructie van service, en de stappen die service aangeeft.



- Druk op de aan/uit knop om de wasmachine aan te zetten. Druk of draai niet aan andere knoppen.

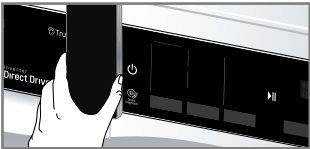

- Zodra service aangeeft kunt u de microfoon van uw telefoon vlakbij de aan/uit knop houden.

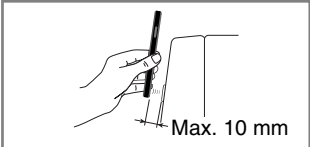
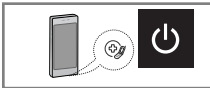

- Houd de temperatuur knop voor 3 seconde ingedrukt terwijl u de microfoon van uw telefoon vlakbij de aan/uit knop houdt.
- Houd de microfoon van uw telefoon bij de aan/uit knop totdat de data overdracht is voltooid. De data overdracht duurt ongeveer 6 seconde, dit kunt u op het wasmachine display volgen.
 - Voor het beste data overdracht adviseren wij de telefoon niet te bewegen.
 - Wanneer de data overdracht mislukt kunt u gevraagd worden de voorgaande stappen te herhalen.
- Zodra het aftellen voorbij is en u geen geluid meer hoort, kunt u het gesprek met service hervatten. Service kan u verder adviseren en assisteren middels de ontvangen data.
- Smart Diagnosis is een probleemoplossende functie ontworpen als aanvulling op de traditionele manier van het service-proces. De effectiviteit van deze functie is afhankelijk van verschillende factoren, waaronder de ontvangstkwaliteit van de mobiele telefoon en externe geluiden tijdens de transmissie. Daarom kan LG niet garanderen dat Smart Diagnosis altijd een exacte diagnose kan stellen in elke situatie.

Garantiebepalingen

Uw oude toestel wegdoen

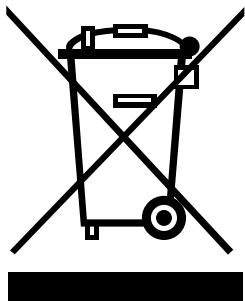

1. Elektrische en elektronische producten mogen niet worden meegegeven met het huishoudelijk afval, maar moeten worden ingeleverd bij speciale inzamelingspunten die door de lokale of landelijke overheid zijn aangewezen.
2. De correcte verwijdering van uw oude toestel helpt negatieve gevolgen voor het milieu en de menselijke gezondheid voorkomen.
3. Wilt u meer informatie over de verwijdering van uw oude toestel? Neem dan contact op met uw gemeente, de afvalophaaldienst of de winkel waar u het product hebt gekocht.

De garantie geldt niet in geval van:

- Voorrijkosten worden in rekening gebracht zodra de storing te herstellen was aan de hand van de gebruiksaanwijzing.
- Als het product aangesloten is op een ander net dan het aangegeven op de plaat.
- Als de fout veroorzaakt is door ongeluk, nalatigheid, misbruik of bovenmachtige redenen.
- Als de fout veroorzaakt is door een ander dan het gewoon huishoudelijk gebruik of niet volgens de gebruikershandleiding.
- De gebruiksinstructies van het product aanpassen of de instelling van het product veranderen.
- Als de fout veroorzaakt is door ongedierte, zoals ratten, kakkerlakken, enz.
- Lawaai of vibratie als normaal beschouwd, zoals water afvoeren, centrifugeren of de innname van warm water.
- De installatie corrigeren, bijvoorbeeld het product waterpas stellen etc.
- Het normale in de handleiding beschreven onderhoud.
- Verwijderen van vreemde voorwerpen/stoffen uit de machine, pomp of filter, zoals gruis, nagels, bh-beugels, knopen, enz.
- Verwijderen van zekeringen of veranderen van kabels of waterleidingen.
- Niet toegestane reparaties.
- Directe of indirecte schade aan persoonlijke eigendom veroorzaakt door eventuele gebreken aan dit apparaat.
- Als dit product voor commerciële doeleinden is, wordt hij niet gewaarborgd. (bijvoorbeeld, voor verkoop-en marketing activiteiten, zoals in openbare toiletten, sportscholen, hotels, enz.)

Als het product is geïnstalleerd buiten het normale servicegebied, zullen alle transportkosten die betrokken zijn bij de reparatie van het product of het vervangen van een onderdeel in rekening gebracht worden.

Garantievoorwaarden voor wasmachine

1. De garantietermijn begint met de aankoopdatum en duurt 24 maanden. Het begin van de garantietermijn geldt als bevestigd, wanneer de koper het aankoopbewijs (kwitantie/ kassabon) voorlegt samen met de door de verkoper ingevulde en ondertekende garantiekaart.
Het serienummer van het product moet overeenstemmen met het ingevulde nummer op de garantiekaart!
2. Tijdens de garantieperiode verhelpen wij gratis alle gebreken, indien aangetoond kan worden dat ze veroorzaakt zijn door fabricage- of materiaalfouten.
3. De garantie is niet van toepassing voor beschadigingen die voortkomen uit ondeskundige behandeling, het niet in acht nemen van de handleiding en normale slijtage. De garantie geldt ook niet voor versleten onderdelen en licht breekbare delen (zoals bijv. kijkvensters, glim- en gloeilampen). Beschadigingen die het gevolg zijn van transport en ook de verzendings- en verpakingskosten vallen niet onder deze garantie.
4. De beslissing over herstelling, omruiling of vervanging is aan ons voorbehouden. Omgeruilde of vervangen onderdelen worden onze eigendom. Door herstelling of vervanging van onderdelen wordt de garantietermijn niet verlengd.
5. De garantie vervalt zodra herstellingen aan het het apparaat verricht worden door personen die niet voor service geautoriseerd zijn door LG Electronics en vervalt tevens zodra het apparaat ingezet wordt voor professionele doeleinden.
6. Het is noodzakelijk dat de originele verpakking bewaard wordt, om het apparaat voor herstelling zonder risico op beschadigingen te kunnen transporteren.
7. Om de garantie aan te spreken moet u zich wenden tot uw handelaar of een geautoriseerd servicecenter.
8. Andere aanspraken zijn uitgesloten! Indien delen van deze bepalingen ongeldig zijn, dan gelden ze naar inhoud. De geldigheid van de andere bepalingen wordt hierdoor niet beïnvloed.

Garantiecertificaat

Voor dit apparaat verlenen wij een garantie van 24 maanden!

Gedurende deze garantieperiode van 24 maanden verplichten wij ons ertoe uw apparaat gratis te herstellen of de vervangstukken gratis ter beschikking te stellen bij uw vakhandelaar, indien het niet meer naar behoren functioneert door fabricage- of materiaalfouten. Andere aanspraken zijn uitgesloten. Voor het overige gelden de op de keerzijde vermelde garantiebepalingen!

Toesteltype : _____

Serienr :

Naam van de koper : _____

Aankoopdatum : _____

stempel/ handtekening van de handelaar

Memo

Operationele gegevens

Productkaart_Gedelegeerde Verordening (EU) nr. 1061/2010 van de Commissie

De naam van de leverancier of het handelsmerk	LG	
De typeaanduiding van de leverancier	F14U1TBS(0-9)	
De nominale capaciteit in kg	8	kg
De energie-efficiëntieklasse	A+++	
Krachtens Verordening (EG) nr. 66/2010 een "EU-milieukeur" is toegekend aan de huishoudelijke wasmachine	No	
Het gewogen jaarlijkse energieverbruik (AEC) in kWh per jaar gebaseerd op 220 standaard wascycli voor de katoenprogramma's op 60°C en 40°C bij volledige en gedeeltelijke lading, en het verbruik in de energiebesparende standen. Het werkelijke verbruik wordt bepaald door de wijze waarop het apparaat wordt gebruikt.	117	kWh / year
Het energieverbruik		
- Het standaard katoen 60°C bij volledige lading	0.65	kWh
- Het standaard katoen 60°C bij gedeeltelijke lading	0.43	kWh
- Het standaard katoen 40°C bij gedeeltelijke lading	0.37	kWh
Het gewogen energieverbruik in de uitstand en de sluimerstand.	0.45	W
Het gewogen jaarlijkse waterverbruik (AWC) in liter per jaar gebaseerd op 220 standaard wascycli voor de katoenprogramma's op 60°C en 40°C bij volledige en gedeeltelijke lading. Het werkelijke waterverbruik wordt bepaald door de wijze waarop het apparaat wordt gebruikt.	9000	litres / year
Centrifuge-efficiëntieklasse op een schaal van G (minst efficiënt) tot A (meest efficiënt).	B	
De maximale centrifugesnelheid voor het standaard katoenprogramma op 60°C bij volledige lading of het standaard katoenprogramma op 40°C bij gedeeltelijke lading, indien deze lager is, en het resterend vochtgehalte voor het standaard katoenprogramma op 60°C bij volledige lading of het standaard katoenprogramma op 40°C bij gedeeltelijke lading, indien dit hoger is.	1400	rpm
	51	%
De vermelding dat het "Katoen Groot 60°C / 40°C" de standaard wasprogramma's zijn waarop de informatie op het etiket en de productkaart betrekking heeft, dat deze programma's geschikt zijn voor het wassen van normaal bevuild katoenen wasgoed en dat ze de meest efficiënte programma's zijn wat het gecombineerd energie- en waterverbruik betreft;		
Het programma tijd		
- Het standaard katoen 60°C bij volledige lading	275	min.
- Het standaard katoen 60°C bij gedeeltelijke lading	221	min.
- Het standaard katoen 40°C bij gedeeltelijke lading	216	min.
De duur van de sluimerstand (TI)	10	min.
De geluidsemisatie via de lucht, uitgedrukt in dB(A) re 1 pW en afgerond tot op het dichtstbijzijnde gehele getal, tijdens de was- en centrifugefasen van het standaard katoenprogramma op 60°C bij volledige lading.	52 (Wassen)	dB(A)
	73 (Centrif.)	dB(A)
Als de huishoudelijke wasmachine bestemd is voor inbouw, dient dit te worden vermeld.		

Memo

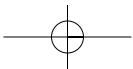
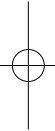
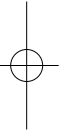



MANUEL D'UTILISATION LAVE-LINGE

Avant de commencer l'installation, veuillez lire attentivement ces instructions. Cela simplifiera l'installation et garantira un fonctionnement correcte et fiable du lave-linge. Conservez ces instructions à proximité du lave-linge pour pouvoir vous y référer ultérieurement.

F14U1TBS(0~9)

Sommaire

Sommaire	2
Caractéristiques du produit ..3	
Consignes de sécurité importantes	
Consignes de sécurité importantes	4
Précautions de sécurité de base	5
Conserver ces instructions	6
Spécifications	7
Installation	
Retrait de l'emballage	8
Retrait des vis de bridage	8
Emplacement nécessaire pour l'installation	9
Raccordement du tuyau d'alimentation en eau	11
Installation du tuyau de vidange	13
Mise à niveau	14
Comment utiliser votre lave-linge	
Fonctionnement du lave-linge	16
Précautions à prendre avant le lavage	17
Tableau des programmes de lavage	18
Options supplémentaires	19
Vitesses de rotation maximales	20
Panneau de commande	21
Options	22
- Prélavage	22
- Rinçage extra	22
- Favori	22
- Vapeur(lavage et adoucissant)	22
- Fin différée	23
- Lavage	23
- Température	23
- Rinçage	23
- Essorage	23
Verrouillage enfant	24
Activation / désactivation du Signal sonore	24
Nettoyage de la cuve	25
Verrouillage de la porte & Détection du poids de la charge	25
Avant d'utiliser la fonction Tag On	
Activation de la fonction NFC sur le smartphone	26
Guide Tag On	27

Nous vous recommandons de lire soigneusement votre notice d'utilisation qui vous donnera toutes les instructions utiles pour l'installation, l'utilisation et la maintenance. Conservez-la pour vous y référer par la suite.

Enregistrez le modèle et le numéro de série de votre lave-linge.

N° de modèle.

N° de série

Date d'achat

Règlement	27
Ajout de lessive	
Ajout de lessive et d'adoucissant	28
Maintenance	
Le filtre d'arrivée d'eau	30
Le filtre de la pompe de vidange	31
Bac à produits	32
Le tambour de lavage	33
Nettoyage de votre lave-linge	33
Instructions de préparation pour l'hiver	33
Guide de dépannage	
Diagnostic des problèmes	34
Message d'erreur	36
Manuel d'utilisation SmartDiagnosis™ 37	
Termes de la garantie	38
Données d'exploitation	41

Caractéristiques du produit



■ Moteur à induction Inverter Direct Drive

Le moteur électromagnétique Inverter Direct Drive est en transmission directe sur le tambour, sans courroie ni poulie. Le lave-linge est fiable, performant et silencieux.



■ La technologie 6 Motion Direct Drive pour une efficacité de lavage accrue

LG invente pour vous la technologie 6 Motion Direct Drive : jusqu'à 6 mouvements inédits de tambour. Selon le programme sélectionné, votre lave-linge adapte sa vitesse et son sens de rotation, ainsi que ses combinaisons de mouvements, afin de vous assurer un résultat de lavage irréprochable, adapté à tout type de tissus.



■ Turbo Wash

Cette option lave le linge en 1 heure tout en faisant des économies d'eau et d'énergie. (base sur la moitié de la lessive)



Tag On

■ Tag on

La fonction Tag On vous permet d'utiliser la plupart des smartphones Android compatibles NFC pour communiquer avec votre lave-linge. Après avoir téléchargé l'application LG Smart Laundry sur votre téléphone, vous pouvez télécharger et installer de nouveaux cycles de lavage sur votre lave-linge ou procéder au diagnostic de problèmes avec Tag On Diagnostic.



■ Plus économique grâce à la pesée électronique

Le lave-linge détermine le niveau d'eau et le temps de lavage en fonction du poids de la charge placée dans le tambour. Les consommations d'eau et d'énergie sont donc optimisées.



■ Verrouillage-Enfant

Le système de "Verrouillage-Enfant" est conçu pour empêcher les enfants d'appuyer sur un bouton entraînant le changement de programme pendant le fonctionnement.



■ Système Anti-balourd

En détectant les déséquilibres éventuels du tambour, il répartit uniformément la charge pour réduire le niveau de bruit pendant l'essorage.



■ Redémarrage automatique

Si la machine s'arrête à cause d'une défaillance électrique, elle reprendra automatiquement son fonctionnement à partir de là où elle s'était arrêtée.



Smart
Diagnosis™

■ SmartDiagnosis™

Si vous rencontrez des difficultés techniques avec votre lave-linge, vous pouvez transmettre des données par téléphone au service consommateurs LG. L'agent du centre d'appels enregistre les données transmises par votre appareil et les utilise pour analyser le problème, offrant un diagnostic rapide et efficace.

Consignes de sécurité importantes

LIRE TOUTES LES INSTRUCTIONS AVANT L'UTILISATION

AVERTISSEMENT

Pour votre sécurité, les instructions contenues dans ce manuel doivent être rigoureusement suivies. Le non respect de ces instructions entraîne un risque d'incendie, d'explosion, de choc électrique, de dommages matériels, de blessures, ou de décès.

Votre sécurité et celle des autres sont d'une grande importance.

Nous avons fourni de nombreuses consignes de sécurité importantes aussi bien dans ce manuel que sur votre appareil. Lisez et respectez toujours l'ensemble des consignes de sécurité.

 Ceci est le symbole de mise en garde.

Ce symbole attire votre attention sur des risques potentiels pouvant provoquer des blessures graves ou la mort.

Toutes les consignes de sécurité suivront le symbole de mise en garde ainsi que l'indication DANGER, AVERTISSEMENT ou ATTENTION.

Ces indications ont la signification suivante :

DANGER

Le non-respect immédiat de ces instructions provoquera des blessures graves ou la mort.

AVERTISSEMENT

Le non-respect de ces instructions peut provoquer des blessures graves ou la mort.

ATTENTION

Le non-respect de ces instructions peut provoquer des blessures légères ou endommager le produit.

Toutes les consignes de sécurité vous indiqueront quel est le risque potentiel, comment minimiser le risque de blessures et les conséquences en cas de non-respect des instructions.

Consignes de sécurité importantes

■ Précautions de sécurité de base

⚠ AVERTISSEMENT

Afin de réduire le risque d'incendie, de choc électrique, ou de blessures pendant l'utilisation du lave-linge, prendre les précautions de base suivantes :

- **Ne pas mettre les mains dans le lave-linge lorsqu'il est sous tension (touche Marche enfoncée).**
- **Ne pas installer ni stocker le lave-linge dans un endroit exposé aux intempéries.**
- **Ne pas toucher aux commandes.**
- **Ne pas réparer ni remplacer une pièce de la machine à laver. Ne pas effectuer d'autres entretiens que ceux spécifiquement recommandés par le manuel (voir pages 20 à 25). Même dans ce cadre, assurez vous de la bonne compréhension des instructions avant toute manipulation et renoncez y si vous n'avez pas les compétences nécessaires.**
- **Ne pas laisser de matériaux combustibles tels que des peluches, du papier, des chiffons, des produits chimiques, etc ... en dessous et autour de la machine.**
- **Cet appareil n'est pas destiné à être utilisé par de jeunes enfants ni par des personnes handicapées sans supervision. Ne laissez pas des enfants jouer dessus, avec ou à l'intérieur de cet appareil, ni d'ailleurs avec aucun autre appareil.**
- **Ne pas laisser les enfants jouer sur, avec ou à l'intérieur de la machine ou de tout autre appareil.**
- **Ne pas laisser la porte du lave-linge ouverte.** Une porte ouverte peut inciter les enfants à se suspendre à la porte ou à se glisser à l'intérieur de la machine à laver.
- **Ne jamais mettre la main dans la machine à laver quand elle est en mouvement. Attendre l'arrêt complet du tambour.**
- Ne pas laver ni sécher des articles qui ont été nettoyés, lavés, trempés dans des substances combustibles ou explosives ou tachées par ces substances (telles que la cire, l'huile, la peinture, l'essence, les dégraissants, les solvants de nettoyage à sec, le kérosène, etc ...) qui peuvent s'enflammer ou exploser.
Il se peut que l'huile reste dans la cuve après un cycle complet de lavage, ce qui peut provoquer un incendie pendant le séchage. Par conséquent, ne pas insérer de vêtements imprégnés d'huile.
- Le processus de lessivage peut réduire le caractère ignifuge des tissus.
- Pour éviter cela, suivre soigneusement les instructions de lavage et de précaution du fabricant du vêtement.
- Ne pas fermer brusquement la porte de la machine à laver et ne pas essayer d'ouvrir la porte de force quand elle est verrouillée (Indicateur de verrouillage de la porte allumé) pour ne pas endommager la porte de la machine à laver.

Consignes de sécurité importantes

■ Précautions de sécurité de base

⚠ AVERTISSEMENT

Afin de réduire le risque d'incendie, de choc électrique, ou de blessures pendant l'utilisation du lave-linge, prendre les précautions de base suivantes :

- Pour réduire le risque de choc électrique, il est nécessaire, avant toute maintenance ou nettoyage, de débrancher le cordon d'alimentation de la prise murale ou de couper l'alimentation de cette prise soit en retirant le fusible correspondant du tableau électrique, soit en déconnectant le disjoncteur.
- Ne jamais essayer de faire fonctionner cet appareil s'il est endommagé, s'il fonctionne mal, s'il est partiellement démonté, si des pièces sont cassées ou manquantes, ou si le cordon d'alimentation ou la prise murale sont endommagés
- Si l'appareil a été inondé ou immergé, veuillez appeler votre service client. Risque de choc électrique ou d'incendie.
- Le raccordement de l'appareil à l'alimentation en eau doit utiliser un jeu de tuyaux neuf, vous ne devez pas réutiliser un jeu de tuyaux usagés
- Pour réduire tout risque de blessures, respectez toutes les procédures de sécurité recommandées par les industriels pour ces appareils, y compris le port de gants à manche longue et des lunettes de sécurité. Tout manquement aux consignes de sécurité énoncées dans ce manuel peut se traduire par des dommages au matériel, des blessures, voire la mort.

■ Conserver ces instructions

INSTRUCTIONS DE MISE A LA TERRE

Cet appareil doit être mis à la terre. En cas de mauvais fonctionnement ou de panne, la mise à la terre réduira le risque de choc électrique en fournissant un chemin de moindre résistance pour le courant électrique. Cet appareil est équipé d'un cordon comportant un conducteur de terre et une prise de terre

- Ne pas utiliser d'adaptateur et ne pas retirer la prise de terre.
- Si vous ne disposez pas d'une prise adaptée, consultez un électricien.

⚠ AVERTISSEMENT

Un mauvais branchement du conducteur de terre de l'équipement peut entraîner un risque de choc électrique. Si vous avez des doutes sur la mise à la terre correcte de l'appareil, faites appel à un électricien ou à un dépanneur qualifié. Ne pas modifier la fiche fournie avec l'appareil si elle ne va pas dans la prise, faire installer une prise adaptée par un électricien qualifié.

Spécifications

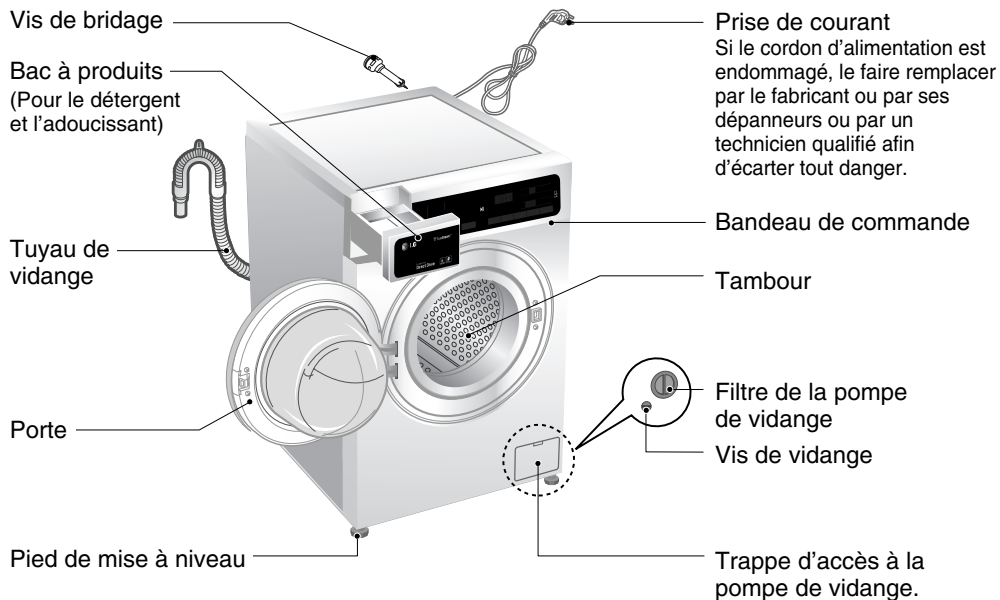

■ Nom	: Lave-linge à chargement frontal
■ Alimentation électrique	: 220 - 240 V~, 50 Hz
■ Dimensions	: 600 mm(L) × 560 mm(P) × 850 mm(H)
■ Poids	: 63 kg
■ Watt Max.	: 2100 W (Lavage) / 1100 W (Vapeur) 0,45 W (Mode arrêt, Mode veille)
■ Capacité de lavage	: 8 kg
■ Pression d'eau admissible	: 100 - 1000 kPa (1,0 - 10,0 kgf / cm ²)

* L'apparence et les spécifications peuvent varier sans préavis dans le but d'améliorer la qualité des éléments.

■ Accessoires

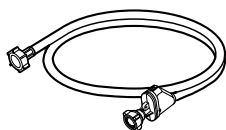

Tuyau d'admission



Clé

Installation

■ Retrait de l'emballage

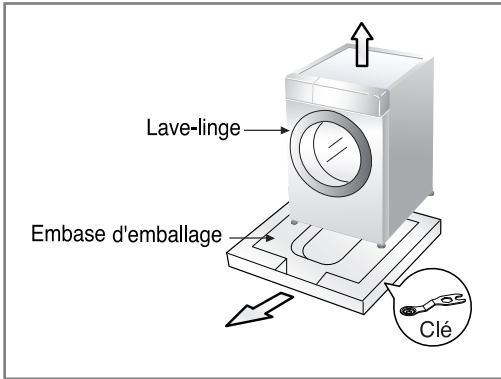

1. Retirez la boîte en carton et l'emballage en mousse de polystyrène.
2. Soulevez le lave-linge et retirez l'emballage situé à la base.
3. Retirez le ruban adhésif de fixation du cordon d'alimentation et du tuyau de vidange.
4. Retirez le tuyau d'arrivée d'eau du tambour.

▲ AVERTISSEMENT

- Les matériaux d'emballage (films plastiques, polystyrène...) peuvent être dangereux pour les enfants. Il existe un risque de suffocation. **Gardez donc les emballages en lieu sûr, hors de portée des enfants.**

■ Retrait des vis de bridage

Les 4 vis spéciales sont serrées pour prévenir tous dommages internes pendant le transport. Avant de faire fonctionner la machine à laver, enlever les vis ainsi que les rondelles en caoutchouc.

Ne pas les enlever pourrait provoquer une forte vibration, du bruit et un mauvais fonctionnement.

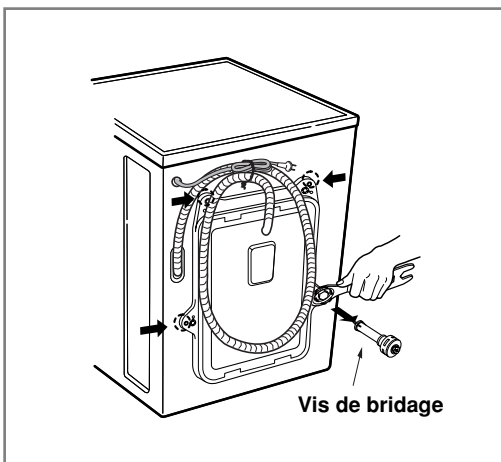

1. Dévisser les 4 vis à l'aide de la clé fournie à cet effet (voir page 8).
2. Enlever les 4 vis ainsi que les rondelles en caoutchouc en tirant sur les rondelles.

ⓘ REMARQUE

- Garder les 4 vis et la clé pour une utilisation future. Par exemple pour un déménagement.
3. Obstruer les trous avec les capuchons fournis.

Installation

■ Emplacement nécessaire pour l'installation

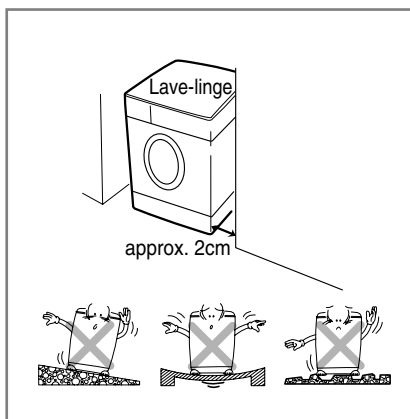

► Emplacement

Mise à niveau du sol :

La pente admissible sous la machine est de 1°

Prise de courant :

Elle doit être située sur le côté de la machine et respecter une distance de 1,5 mètres. Afin d'éviter les risques de surcharge il est recommandé de ne brancher qu'un seul appareil à cette prise.

Dégagement supplémentaire :

A prévoir pour le mur, la porte et le sol
(10cm : arrière / 2cm : côtés droit & gauche)
Ne jamais placer ni stocker de produits de lavage sur le dessus du lave-linge.

► Mise en place

Installer le lave-linge sur un sol dur et plat.

S'assurer de la libre circulation de l'air autour et que le dessous la machine n'est pas entravé par un tapis, une carpe, etc.

- Ne jamais tenter de corriger les irrégularités du sol en glissant des cales en bois, en carton ou autres matériaux sous les pieds de la machine.
- S'il est impossible de placer le lave-linge ailleurs qu'à proximité d'une gazinière ou de toute autre source de chaleur, il est indispensable de placer entre les deux appareils un isolant thermique de 85x60cm recouvert d'une feuille d'aluminium côté gazinière ou source de chaleur .
- Le lave-linge doit être installé dans des pièces où la température ne descend pas au-dessous de 0°C.
- S'assurer lors de l'installation du lave-linge qu'il est facilement accessible par un technicien en cas d'intervention.
- Le lave-linge mis en place, régler les quatre pieds à l'aide de la clé fournie (voir page 8) et s'assurer de la stabilité de l'appareil. Veiller à ce qu'un dégagement d'environ 20 mm soit respecté entre le panneau du lave-linge et le système d'évacuation de l'eau de vidange.

Installation

► Raccordement électrique

1. Ne pas utiliser de rallonge ni de multi-prise.
 2. Si le cordon d'alimentation est endommagé, le faire remplacer par le fabricant ou par ses dépanneurs ou par un technicien qualifié afin d'écarter tout danger.
 3. Après utilisation, toujours débrancher la machine et fermer l'arrivée d'eau.
 4. Connecter la machine à une prise avec mise à la terre conformément aux réglementations de câblage en vigueur.
 5. La position de l'appareil doit permettre d'accéder facilement à la prise.
- Ne confiez le réglage ou la réparation de cet appareil qu'à un technicien agréé par le fabricant. Les réparations effectuées par toutes personnes non-qualifiées peuvent provoquer des dommages ou de sérieuses avaries. Pour toute réparation, contactez le service après-vente.
 - Ne pas entreposer le lave-linge dans une pièce où la température est amenée à descendre sous 0°C. Les tuyaux gelés peuvent se fendre. A températures négatives, la fiabilité des composants électroniques peut se trouver altérée.
 - Si le lave-linge est livré pendant l'hiver et que la température extérieure est négative : entreposez-le quelques heures à température ambiante avant de le mettre en marche.

⚠ ATTENTION

ATTENTION concernant le cordon d'alimentation

- Pour la plupart des appareils électroménagers, il est conseillé d'effectuer le branchement sur un circuit dédié, c'est-à-dire une prise unique qui n'alimente que l'appareil en question et sur laquelle aucune autre prise ni aucun circuit de dérivation ne vient s'ajouter. **Reportez-vous à la page des spécifications de ce manuel de l'utilisateur pour connaître les consignes adéquates.**
- **Ne surchargez pas les prises murales.** Cela présente un danger, au même titre que des prises murales ou des rallonges disloquées ou endommagées, des cordons d'alimentations effilochés ou une gaine d'isolation électrique défectueuse ou craquelée. L'un ou l'autre de ces cas de figure pourrait être à l'origine d'une électrocution ou d'un incendie.
- **Contrôlez régulièrement le cordon électrique de votre appareil électroménager.** S'il paraît endommagé ou détérioré, débranchez-le, cessez d'utiliser votre appareil et demandez à un réparateur agréé qu'il remplace le cordon par un cordon strictement identique.
- **Protégez le cordon d'alimentation contre tout mauvais traitement physique ou mécanique en évitant par exemple de le vriller, de l'entortiller, de le pincer, de le coincer dans une porte ou de marcher dessus.** Faites particulièrement attention aux branchements, aux prises murales et au point de sortie du cordon d'alimentation de l'appareil. Si l'appareil est alimenté par une rallonge ou par un dispositif de sortie électrique portable, cette dernière ou ce dernier ne doivent pas être exposés à des éclaboussures d'eau ou à l'humidité.

⚠ ATTENTION

- La machine ne doit pas être utilisée par de jeunes enfants ou des personnes handicapées sans surveillance.
- Surveillez les enfants : ils ne doivent pas jouer avec la machine.

Installation

■ Raccordement du tuyau d'alimentation en eau

- La pression d'alimentation d'eau doit être comprise entre 100 et 1000 kPa (1,0 - 10,0 kgf / cm²).
- Ne tirez pas ou ne faussez pas le filetage lors du raccordement du tuyau d'admission à la valve.
- Si la pression d'arrivée d'eau est supérieure à 1000 kPa, un dispositif de décompression devra être installé.
- Vérifiez périodiquement l'état du tuyau et remplacez-le si nécessaire.

► Etape 1: Vérifiez la bague de serrage au niveau du tuyau d'arrivée d'eau.

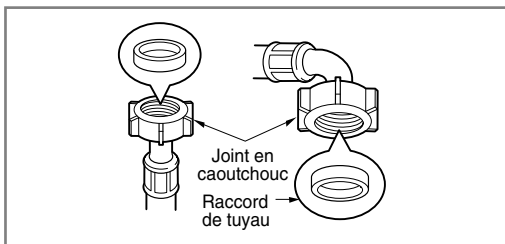

- Deux joints sont fournis avec le tuyau d'arrivée d'eau dans le raccord de la valve afin de prévenir les fuites d'eau. Vérifier l'étanchéité des connexions de la machine à laver en ouvrant le robinet d'arrivée d'eau au maximum.

► Etape 2: Raccordez le tuyau à l'arrivée d'eau.

Type-1: Raccordement du tuyau de type cannelé à un robinet avec filetage

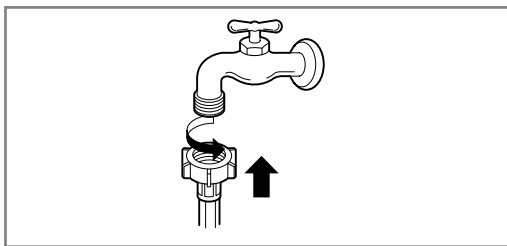

- Vissez le raccord du tuyau sur le robinet d'arrivée d'eau.

Type-2: Raccordement du tuyau de type cannelé à un robinet sans filetage

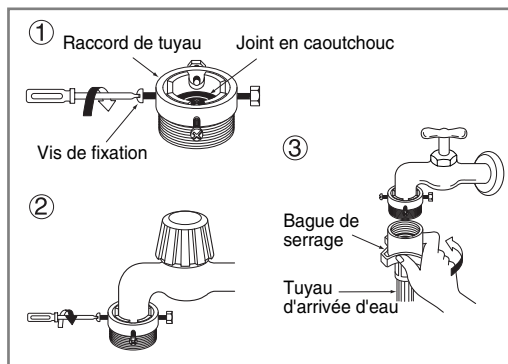

1. Dévissez la bague de serrage et les 4 vis de fixation.
2. Poussez l'adaptateur sur l'extrémité du robinet de sorte que le joint en caoutchouc constitue un raccord étanche à l'eau. Serrez la bague de serrage et les 4 vis.
3. Poussez le tuyau d'arrivée d'eau vers le haut jusqu'à ce que le joint en caoutchouc adhère complètement au robinet, puis fixez-le en vissant vers la droite.

Installation

Type-3: Raccordement du tuyau de type raccord rapide à un robinet sans filetage.

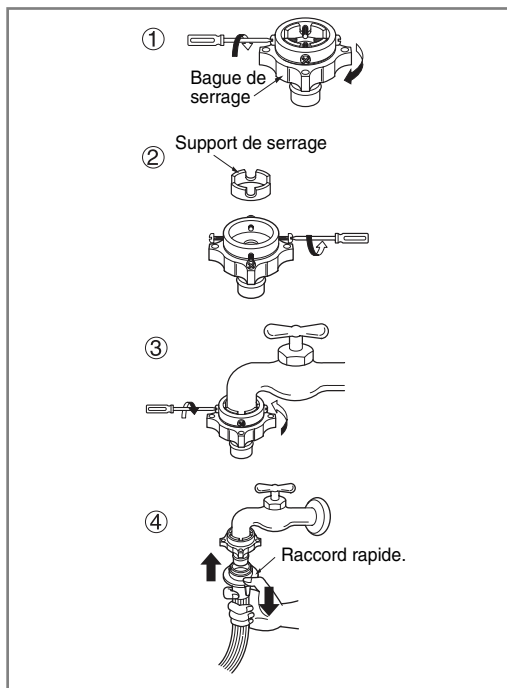

1. Dévissez la bague de serrage de l'adaptateur et les 4 vis de fixation de l'adaptateur.
2. Retirez le support de serrage si le robinet est trop grand pour y fixer l'adaptateur.
3. Poussez l'adaptateur sur l'extrémité du robinet de sorte que le joint en caoutchouc constitue un raccord étanche à l'eau. Serrez la bague de serrage de l'adaptateur et les 4 vis.
4. Tirez le raccord rapide du connecteur vers le bas, poussez le tuyau d'admission dans l'adaptateur, puis relâchez le raccord rapide du connecteur. Vérifiez que l'adaptateur se verrouille en position.

REMARQUE

- Après avoir connecté le tuyau à l'arrivée d'eau, placez un seau à l'autre bout et ouvrez le robinet afin d'enlever les corps étrangers éventuels (saletés, sable, sciures...) du tuyau. Vérifiez la température de l'eau.

► Etape 3: Raccordez le tuyau au lave-linge.

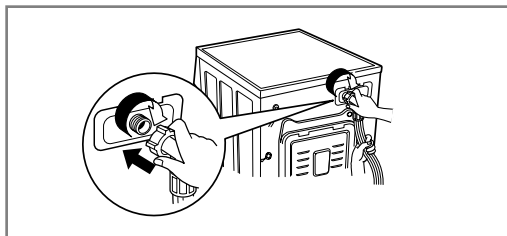

- Assurez-vous que le tuyau n'est pas tordu, plié ou écrasé.

REMARQUE

- Une fois le raccordement à l'arrivée d'eau effectué, si de l'eau venait à fuir hors du tuyau, répétez les mêmes étapes. Utilisez le type de robinet d'eau le plus répandu pour faire arriver l'eau. Si le robinet d'arrivée d'eau a des formes anguleuses ou s'il est trop gros, enlevez la bague de serrage avant d'insérer le robinet dans l'adaptateur.

Type de robinet d'arrivée d'eau

Robinet classique, horizontal



Robinet avec extension



Robinet avec formes anguleuses



Installation

■ Installation du tuyau de vidange

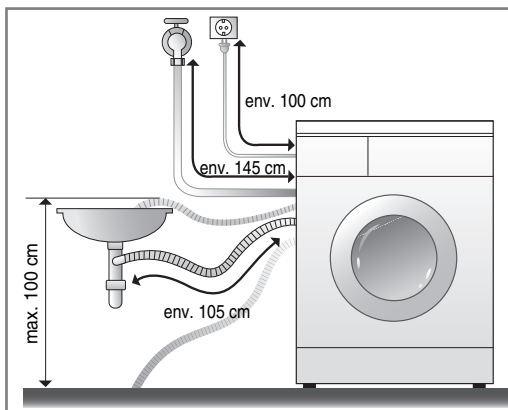

- Le tuyau de vidange ne devra pas être placé à plus de 100 cm au dessus du sol.
- Sinon le lave-linge n'évacuera pas l'eau ou l'évacuera lentement.
- Une fixation appropriée du tuyau de vidange protégera le sol des dommages résultant d'une fuite d'eau.
- Si le tuyau de vidange est trop long, ne pas l'installer. Le substituer par un plus court afin d'éviter un bruit anormal.

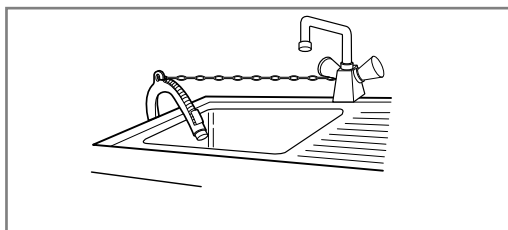

- Maintenir solidement le tuyau de vidange avec un lien lorsque vous l'installez.

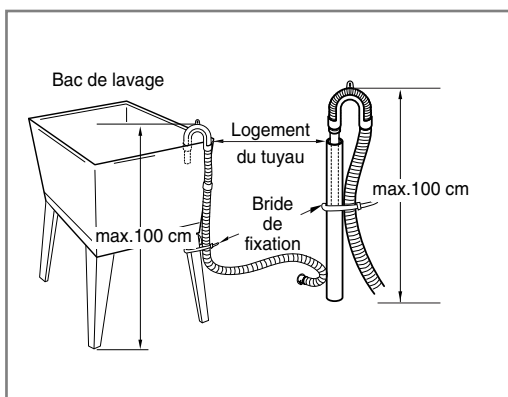

Installation

■ Mise à niveau

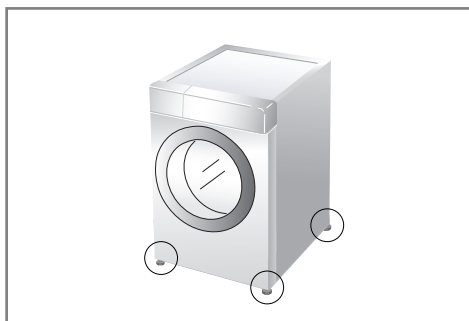

1. Pour réduire les vibrations et les bruits excessifs, installez le lave-linge sur un sol stable et à niveau, de préférence dans un coin de la pièce.

❗ REMARQUE

- Un plancher en bois ou surélevé peut provoquer des vibrations excessives ou des erreurs d'équilibrage de charge.

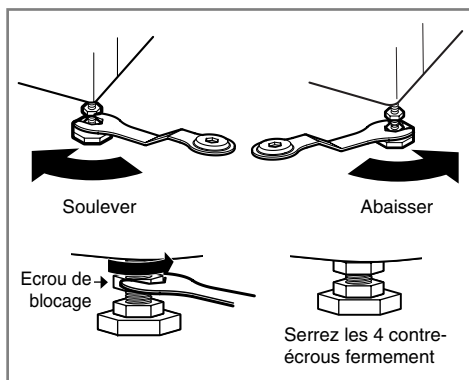

2. Si le sol est inégal, régler les pieds de mise à niveau (ne pas insérer de cales de bois, etc ... sous les pieds). S'assurer que les quatre pieds sont stables et reposent sur le sol. Vérifier ensuite que l'appareil est parfaitement à niveau (utiliser un niveau à bulle d'air).

- Après le réglage des pieds, serrer l'éccrou de blocage en tournant dans le sens inverse des aiguilles d'une montre.

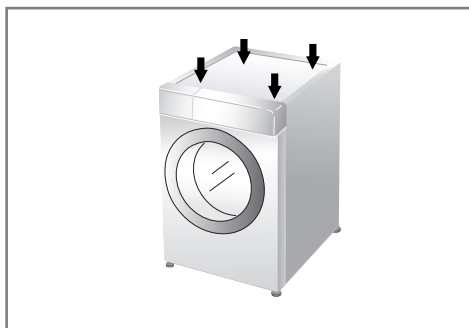

- Le lave-linge doit rester parfaitement stable lorsque vous appuyez sur l'un des angles supérieurs. (Vérifiez bien dans les deux directions diagonales.) Si le lave-linge bouge lorsque vous appuyez sur les angles en diagonale, réajustez les pieds.

❗ REMARQUE

- Dans le cas où la machine est installée en hauteur, elle doit être solidement attachée afin d'éviter tout risque de chute.

Installation

► Sols en béton

- La surface d'installation doit être propre, sèche et à niveau.
- Installer le lave-linge sur un sol dur et plat.

► Carrelage (Sols glissants)

- Découpez un adhésif anti-dérapant en deux morceaux de 70X70mm. Collez-les sur le sol aux emplacements prévus des pieds de la machine. Placez l'appareil et réglez les pieds pour qu'ils soient à niveau.
- Utilisez un matériau auto-adhésif et anti-dérapant que l'on utilise aussi sur les échelles et les marches, prévu pour éviter de glisser.

► Parquets

- Les parquets sont particulièrement sensibles aux vibrations.
- Pour éviter les vibrations nous vous recommandons de placer des rondelles en caoutchouc d'au moins 15 mm d'épaisseur sous chaque pied .
- Si possible, installez le lave-linge dans un angle de la pièce à l'endroit le plus stable.
- Insérer les rondelles de caoutchouc pour réduire les vibrations.
- Vous pouvez vous procurer les rondelles de caoutchouc en les commandant au SAV de LG sous la référence 4620ER4002B.

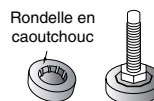

❗ REMARQUE

- Un positionnement et une mise à niveau appropriés du lave-linge assurent un fonctionnement fiable et durable du lave-linge.
- Le lave-linge doit être absolument horizontal et être stable.
- Le lave-linge ne doit pas « basculer » lors d'une pression sur les angles supérieurs.
- La surface d'installation doit être propre, sans cire ni autres produits d'entretien des sols.
- Veillez à ce que les pieds restent secs. Dans le cas contraire, le lave-linge pourrait glisser.

Comment utiliser votre lave-linge

■ Fonctionnement du lave-linge



1. Triez votre linge.
(Reportez-vous à la page 17).

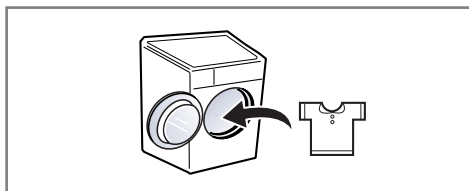

2. Ouvrez la porte et chargez le linge.



3. Appuyez sur Marche/Arrêt.

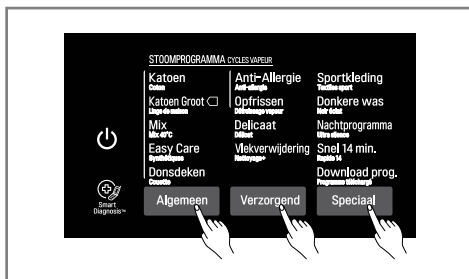

4. Sélectionnez un programme.
(Reportez-vous aux pages 18 ~ 20).

Puis sélectionnez les options.
(Reportez-vous aux pages 22 ~ 25).

- Options
- Température
- Vitesse d'essorage

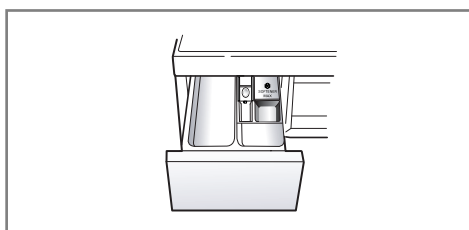

5. Ajoutez la lessive.
(Reportez-vous aux pages 28 ~ 29).

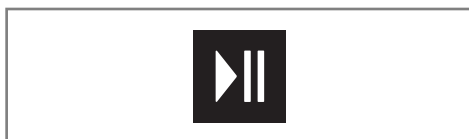

6. Appuyez sur Départ/Pause.

Comment utiliser votre lave-linge

■ Précautions à prendre avant le lavage

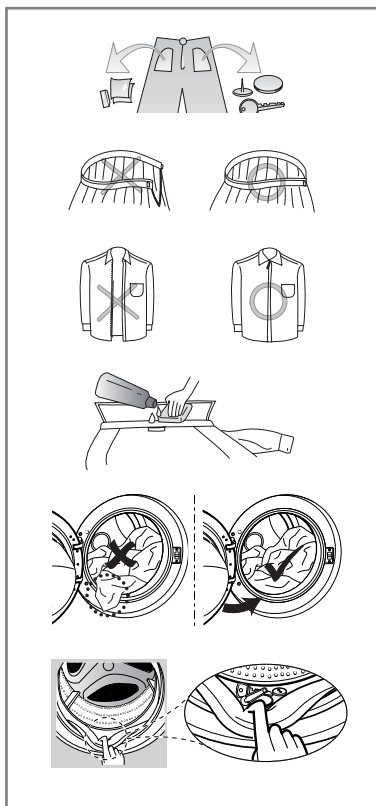
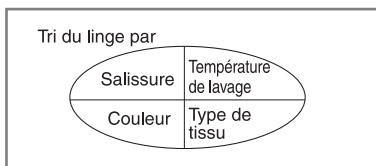
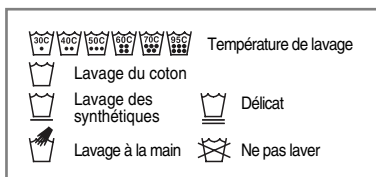

1. Etiquettes d'entretien

Chercher l'étiquette d'entretien sur vos vêtements. Vous connaîtrez ainsi la composition du textile et la façon de le laver.

2. Tri

Pour un meilleur résultat, trier les vêtements. Préparer les charges qui peuvent être lavées avec un même cycle de lavage. La température de l'eau et la vitesse d'essorage varient en fonction des différents programmes. Séparer toujours les cotons foncés des cotons clairs et du blanc. Laver les couleurs séparément pour éviter qu'elles ne déteignent sur les blancs. Éviter si possible, de laver des articles très sales avec des articles peu sales

- Salissure (Très sale, normale, peu sale)
Séparer les vêtements en fonction du degré de salissure.
- Couleurs (Pâles, Claires, Foncées)
Séparer le linge blanc et le linge de couleur.
- Peluche (Textiles pelucheux, Textiles capteurs)
Laver séparément les textiles pelucheux et les textiles capteurs de peluche.

3. Précautions à prendre avant le chargement

Mixer la charge avec des articles de différentes tailles. Charger les articles les plus volumineux en premier. Ils ne doivent pas représenter plus de la moitié de la charge de lavage. Ne pas laver un article seul afin d'éviter un déséquilibre de la charge.

Si tel était le cas, ajouter un ou deux articles similaires.

- Vérifier que toutes les poches sont vides.
Des objets tels que des clous, des pincettes à cheveux, des allumettes, des stylos, des pièces de monnaie ou des clés peuvent endommager votre lave-linge et vos vêtements.
- Fermer les fermetures à glissière, à crochets et les boutons pressions pour éviter que les vêtements ne s'accrochent les uns aux autres
- Éliminer auparavant les salissures et les taches sur les cols et les poignets avec un peu de détergent dissous dans l'eau.
- Le tambour de lavage devra être nettoyé de temps en temps.
- Les petits articles métalliques tels que les trombones, les punaises, les clés ou autres épingles à nourrisse peuvent endommager le tambour et engendrer des points de rouille. Veillez à bien vider vos poches.

❗ REMARQUE

- Sélectionnez un cycle (Coton 60°C, mettre une demi dose de détergent) et faites tourner l'appareil à vide. Cela permettra d'évacuer les éventuels résidus de fabrication.

Comment utiliser votre lave-linge

■ Tableau des programmes de lavage

※ Programmes recommandés selon les types de textiles

Programme	Description	Type de textile	Température de (Au choix)	Charge conseillée
Coton	Une grande efficacité de lavage grâce à des mouvements de tambour très différents	Idéal pour les vêtements colorés (T-shirts, robe de chambre, pyjamas) et les tissus en coton blanc légèrement salis (sous-vêtements).	40°C (Froid à 95°C)	Capacité Maximale
Linge de maison	Ce programme offre des performances de lavage optimisées pour une grande quantité de linge tout en consommant moins d'énergie.		60°C (Froid à 60°C)	
Synthétiques	Idéal pour les textiles du quotidien, qui n'ont pas besoin d'être repassés après le lavage.	Polyamide, Acrylique, Polyester	40°C (Froid à 60°C)	4,0 kg
Mix 40°C	Idéal pour laver ensemble différents types de textiles, hors textiles spéciaux.	Textiles mélangés, hors textiles nécessitant un soin particulier (soie/vêtements délicats, textiles sport, vêtements foncés, laine, couette/couverture, rideaux...)	40°C (Froid à 40°C)	
Anti-allergie	Élimine des allergènes tels que poils d'animaux, pollens, et acariens.	Coton, sous-vêtements, taies d'oreillers, draps, vêtements de bébé.	60°C	
Ultra silence	Plus de silence, moins de vibrations, et un faible essorage pour un fonctionnement ultra-silencieux même en pleine nuit.	Linge de couleur (chemises de nuit, pyjamas ...) et coton blanc peu sale (sous-vêtements).	40°C (Froid à 60°C)	4,5 kg
Défroissage vapeur	Défroisse et rafraîchit jusqu'à 3 articles uniquement avec un jet vapeur.	Coton mélangé, synthétiques, chemises ou chemisiers.	Pas de sélection	Maximun 3 articles
Couette	Adapté pour les articles volumineux: couverture, coussin, jeté de canapé etc	Couette, couverture, plaid ...	40°C (Froid à 40°C)	Taille 1 personne
Textiles sport	Idéal pour laver des vêtements de sport et/ou d'extérieur comme par exemple des vêtements de jogging, de fitness... : respect de l'élasticité des fibres et des propriétés.	Vêtements de fitness qui ont besoin de préserver la souplesse de leurs fibres, vêtements de sports, d'extérieur avec propriétés respirantes.		2,0 kg
Noir éclat	Idéal pour laver des textiles susceptibles de se décolorer. Ce cycle minimise la décoloration due aux frictions des vêtements entre eux ou avec le tambour grâce à un rythme, un niveau d'eau et une température adaptés.	Vêtements foncés en coton ou tissus colorés pouvant dégorger.		
Rapide 14	Lavage en moins de 30 min..., idéal pour coton et synthétiques de couleur, peu sales.	Blanc/Couleur peu sale, rapide ATTENTION: utilisez moins de 20g de lessive (pour une charge de 2kg), sinon la lessive risque de rester sur le linge.	20°C (20°C à 40°C)	2,0 kg
Délicat	Ce cycle est destiné aux vêtements délicats lavables à la main et en machine, tels que sous-vêtements, lingerie, chemisiers, lainages, robes, etc. (utilisez de la lessive pour lainages).	Vêtements lavables à la main. Vêtements délicats et fragiles.	20°C (Froid à 20°C)	1,5 kg
Nettoyage+	Ce cycle élimine divers types de taches tels que vin, jus de fruit, terre, etc. (la température de l'eau augmente progressivement pour éliminer les différentes taches.)	Coton et textiles mélangés. PAS de vêtements fragiles	40°C (30°C à 60°C)	3,0 kg
Programme téléchargé	Pour les programmes téléchargeables. Si vous n'avez pas téléchargé de programme, "Rinçage + Essorage" est le cycle par défaut.			



Comment utiliser votre lave-linge

- Température de l'eau : Sélectionnez la température de l'eau en fonction du programme de lavage. Suivez les instructions de lavage indiquées sur l'étiquette du vêtement.
- Réglez le programme sur «Linge de maison 40°C (Demi-Charge)», «Linge de maison 60°C (Demi-Charge)», «Linge de maison 60°C (Pleine Charge)» pour exécuter des tests conformément aux normes EN60456 et Règlement 1015/2010.
 - La norme 60°C coton programme : Linge de maison + (Pleine Charge)
 - La norme 60°C coton programme : Linge de maison + (Demi-Charge)
 - La norme 40°C coton programme : Linge de maison + (Demi-Charge)
 (Ils sont adaptés pour laver du linge en coton normalement sale.)
 (Ces programmes sont les plus efficaces en terme de combinaison des consommations d'eau et d'énergie pour le lavage de ce type de linge.)
- * La température réelle de l'eau peut être différente de la température de cycle indiquée.
- Les résultats des tests varient en fonction de la pression de l'eau, de la dureté de l'eau, température d'entrée de l'eau, de la température de la pièce, du type de linge et de la quantité de charge, du degré de détergent utilisé, des variations de courant et d'autres options supplémentaires sélectionnées.

REMARQUE

- Rangez la lessive et les produits nettoyeurs hors de portée des enfants.
- Danger d'empoisonnement.

Options supplémentaires

Programme	Turbo Wash	Prélavage	Intensif	Rinçage+	A.C.P.	Rinçage extra	Vapeur lavage	Adoucissant Vapeur	Favori	Fin différée
Coton	●	●	●	●	●	●	●	●	●	●
Linge de maison	●	●		●	●	●	●	●	●	●
Synthétiques	●	●	●	●	●	●	●	●	●	●
Mix 40°C	●	●	●	●	●	●	●	●	●	●
Anti-allergie			●	●	●	●	●*		●	●
Ultra silence			●	●	●				●	●
Défroissage vapeur							●*		●	
Couette			●	●	●		●		●	●
Textiles sport			●	●	●				●	●
Noir éclat			●	●	●				●	●
Rapide14	●*			●					●	●
Délicat				●					●	●
Nettoyage+		●*		●	●	●			●	●

(*) Cette option est automatiquement incluse dans le cycle et ne peut pas être supprimée.

Comment utiliser votre lave-linge

■ Vitesses de rotation maximales

Programme	Nombre de tours par minute au maximum
Coton	1400
Linge de maison	1400
Synthétiques	1200
Mix 40°C	1400
Anti-allergie	1400
Ultra silence	1000
Défroissage vapeur	-
Couette	1000
Textiles sport	800
Noir éclat	1400
Rapide14	800
Délicat	800
Nettoyage+	1200

ⓘ REMARQUE

- Informations relatives aux programmes de lavage avec demi-charge.

Programme	Temps en minutes	Humidité résiduelle	Eau (en Litre)	Energie (en kWh)
Coton (40°C)	96	40 %	55	0,72
Linge de maison (60°C)	221	51 %	35	0,43

Comment utiliser votre lave-linge

■ Panneau de commande

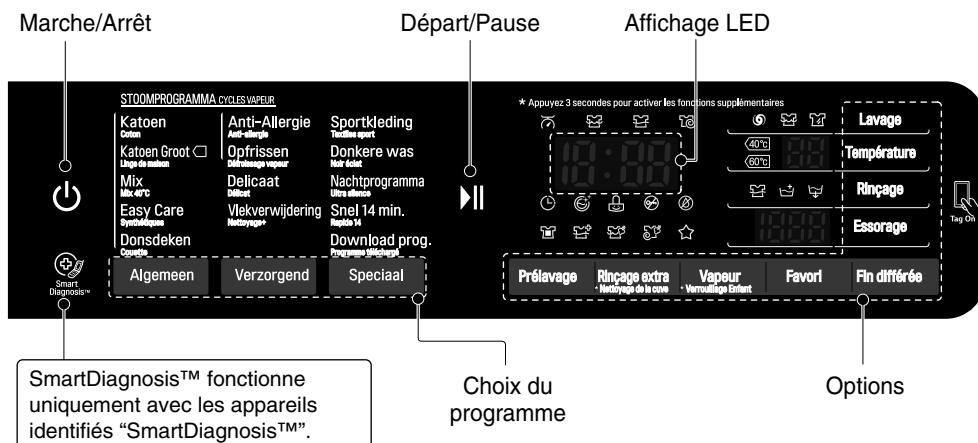

Marche/Arrêt

- Appuyez sur la touche pour allumer le lave-linge.
- Maintenez la touche enfoncée une seconde pour éteindre le lave-linge.

Choix du programme

- Les programmes sont étudiés pour s'adapter à la nature du textile lavé.
- Un voyant s'allume à côté du programme sélectionné.

Départ/Pause

- On utilise le bouton **Départ/Pause** pour lancer le cycle de lavage ou pour suspendre le cycle en cours d'utilisation.
- S'il est nécessaire d'arrêter temporairement le cycle de lavage, appuyer sur le bouton "**Départ/Pause**".
- La machine s'éteint automatiquement 4 minutes après l'arrêt du cycle.

Affichage LED

- L'affichage indique les réglages, le temps estimé restant, les options et autres. L'affichage reste présent tout au long du cycle.

Options

- Ceci vous permet de sélectionner des options supplémentaires dont les témoins s'allumeront si elles sont sélectionnées.
- Ces boutons permettent de sélectionner des options sur un programme de lavage donné.

Comment utiliser votre lave-linge

■ Options

Prélavage (☑)

Lorsque le linge est très sale, nous vous conseillons de faire un "Pré lavage" coton.

1. Appuyez sur Marche/Arrêt.
2. Sélectionnez un cycle.
3. Appuyez sur Pré lavage.
4. Appuyez sur Départ/Pause.

Rinçage extra (☑)

Pour de meilleurs résultats ou pour un rinçage en profondeur. Le rinçage final peut alors être réalisé à 40 degrés.

1. Appuyez sur le bouton Marche/Arrêt.
2. Sélectionnez un cycle.
3. Appuyez sur le bouton Rinçage Extra et réglez le temps voulu.
4. Appuyez sur le bouton Départ/Pause.

Favori (☆)

Le programme **Favori** vous permet de mémoriser un cycle de lavage personnalisé en vue d'une prochaine utilisation.

1. Appuyez sur le bouton Marche/Arrêt.
2. Sélectionnez un cycle.
3. Sélectionnez le programme, les options de lavage, le nombre de rinçages, la vitesse d'essorage, la température, etc.
4. Maintenez enfoncé le bouton programme Favori pendant 3 secondes. (2 bips retentissent) Le programme **Favori** est ainsi mémorisé pour une prochaine utilisation. Pour réutiliser le programme **Favori**, sélectionnez-le et appuyez sur Départ/Pause.

Vapeur (lavage et adoucissant)

La fonction vapeur permet d'optimiser le résultat de lavage tout en réalisant des économies d'eau et d'énergie. L'option adoucissant vapeur diffuse la vapeur après le cycle d'essorage pour réduire les plis et adoucir le linge.

1. Appuyez sur Marche/Arrêt.
2. Pour l'option Lavage vapeur, sélectionnez un cycle avec la vapeur. Pour l'option Adoucissant vapeur, sélectionnez Coton, Linge de maison, Mix 40°C ou Synthétiques.
3. Appuyez une fois sur la touche Vapeur pour l'option Lavage vapeur. Appuyez une nouvelle fois (deux fois) pour l'option Adoucissant vapeur. Appuyez encore une fois (trois fois) sur la touche Vapeur pour sélectionner simultanément les options Lavage vapeur et Adoucissant vapeur.
4. Appuyez sur Départ/Pause.

► Vapeur lavage (☑)

- L'option vapeur est idéale pour compléter l'action de lavage des vêtements très sales, des sous-vêtements, et des vêtements de bébé.
- La vapeur est disponible sur les programmes **Coton, Linge de maison, Mix 40°C, Synthétiques, Couette, Anti-allergie, et Défroissage vapeur.**
- N'utilisez pas le lavage vapeur pour des vêtements délicats ou pouvant se décolorer tels que la laine ou la soie.

► Adoucissant vapeur (☑)

- Cette option adoucit les tissus après le séchage à l'air.
- La vapeur est disponible sur les programmes **Coton, Linge de maison, Mix 40°C, Synthétiques.**
- N'utilisez pas le lavage vapeur pour des vêtements délicats ou pouvant se décolorer tels que la laine ou la soie.
- Les performances de l'adoucissant vapeur peuvent être différentes selon le type de textiles.



Comment utiliser votre lave-linge

■ Options

Fin différée (🕒)

Vous pouvez définir un délai de sorte que votre lave-linge se mette en marche automatiquement après un intervalle de temps spécifié.

❗ REMARQUE

- Le délai définit l'heure de fin du programme, non son démarrage. Le temps de fonctionnement réel peut varier selon la température de l'eau, la quantité de linge à laver et d'autres facteurs.

1. Appuyez sur le bouton Marche.
2. Tournez le bouton de sélection du programme, pour sélectionner le programme que vous voulez utiliser.
3. Appuyez sur le bouton Fin différée : Chaque pression sur cette touche recule d'une heure la fin du cycle.
4. Appuyez sur Départ/Pause.

Lavage (👕)

- **Turbo Wash (🌀)** : Cette fonction lave 5kg de linge en 1 heure tout en faisant des économies d'eau et d'énergie. (base sur la moitié de la lessive)
- **Intensif (👕)** : Option idéale pour un linge normalement sale à très sale. La durée de lavage peut être allongée.

Température

- On peut sélectionner la température de l'eau en appuyant sur le bouton température.
 - Froid (0)
 - 20°C, 30°C, 40°C, 60°C, 95°C
- La température de l'eau peut être sélectionnée en fonction du programme comme expliqué ci-dessous.

Rinçage (👕)

- **Rinçage+ (👕)** : Ajoute un rinçage après la phase de rinçage.
- **A.C.P. (👕)** : Après la phase de rinçage, le tambour s'arrête en cuve pleine jusqu'à ce que vous appuyiez de nouveau sur la touche Départ.

Essorage

- La vitesse d'essorage peut être changée en appuyant autant de fois que nécessaire sur le bouton « Essorage ».
- Essorage seul :
 1. Appuyez sur Marche/Arrêt.
 2. Sélectionnez la vitesse d'essorage.
 3. Appuyez sur Départ/Pause.

❗ REMARQUE

Lorsque vous sélectionnez "0" comme vitesse d'essorage (Pas d'essorage), le tambour tournera tout de même brièvement et lentement afin d'évacuer l'eau plus rapidement.

Comment utiliser votre lave-linge

■ Verrouillage enfant

Sélectionnez cette fonction pour empêcher toute manipulation intempestive lorsque le lave-linge est en marche. Le Verrouillage enfant ne peut être activé que durant la phase de lavage.

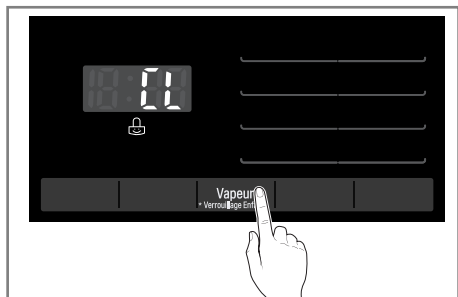

Verrouillage du panneau de commande

1. Appuyez sur la touche Verrouillage enfant pendant 3 secondes.
2. Un signal sonore retentit et "01" doit apparaître temporairement sur l'écran LED. Lorsque le verrouillage enfant est activé, tous les boutons sont verrouillés à l'exception du bouton **Marche/Arrêt**.

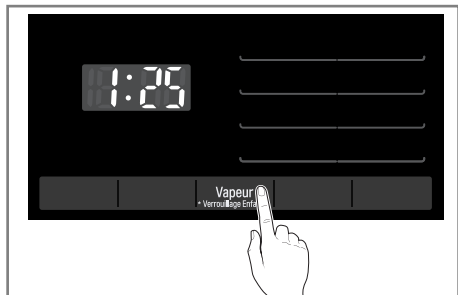

Déverrouillage du panneau de commande

1. Appuyez sur la touche Verrouillage enfant pendant 3 secondes.
2. Un signal sonore retentit et le temps restant du programme en cours doit réapparaître sur l'écran LED.

■ Activation/ désactivation du Signal sonore

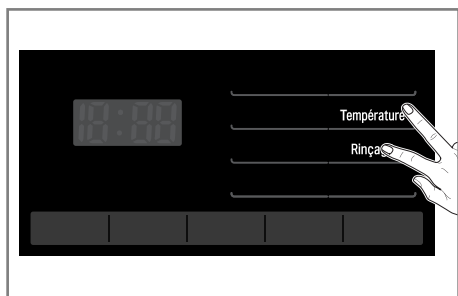

1. Appuyer sur Marche/Arrêt.
2. Appuyez sur le bouton Départ/Pause.
3. Appuyez sur les boutons **Température** et **Rinçage** en même temps et maintenez-les enfoncés pendant trois secondes pour régler la fonction d'activation/de désactivation du bip.

Une fois la fonction d'activation/de désactivation du bip réglée, le réglage reste mémorisé même après la mise hors tension de la machine.

Comment utiliser votre lave-linge

■ Nettoyage de la cuve

Le nettoyage de la cuve est un cycle de lavage spécial permettant de nettoyer l'intérieur du lave-linge à haute température. Ce cycle de lavage à haute température utilise un volume d'eau plus important et une vitesse d'essorage plus élevée. Faites tourner régulièrement ce cycle de lavage.

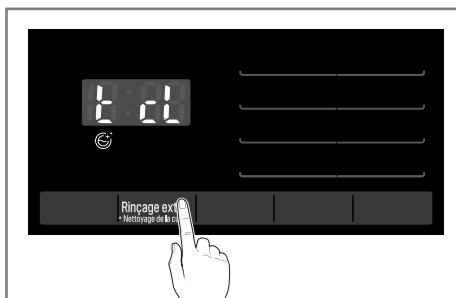

1. Assurez-vous qu'il n'y a pas de vêtements dans le tambour et fermez la porte.
2. Ouvrez le bac à produits et versez de la javel dans le compartiment prévu à cet effet.
3. Fermez délicatement le bac à produits.
4. Mettez le lave-linge en marche, puis maintenez enfoncé la touche Nettoyage cuve pendant 3 secondes. L'indication "t c L" et l'icône de nettoyage de la cuve apparaîtront sur l'afficheur LED.
5. Appuyez sur le bouton Départ/Pause pour lancer le cycle.
6. Après le cycle, laissez la porte ouverte pour laisser sécher le joint de porte, le hublot et le contour de porte.

❗ REMARQUE

- N'ajoutez pas de détergent.
- Il pourrait produire une quantité excessive de mousse et entraîner des fuites.

⚠ ATTENTION

- Par mesure de sécurité, pour protéger les enfants ou les animaux domestiques, ne laissez pas la porte de la machine ouverte.

■ Verrouillage de la porte & Détection du poids de la charge

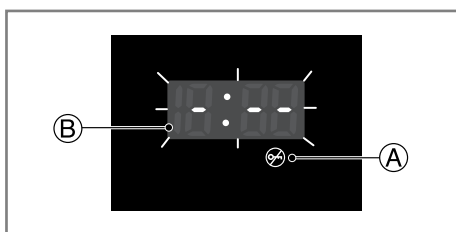

- Ⓐ Verrouillage de la porte : pour des raisons de sécurité, la porte sera verrouillée pendant le fonctionnement du lave-linge et l'icône correspondante sera allumée. Une fois l'icône de verrouillage de la porte éteinte, vous pouvez ouvrir la porte en toute sécurité.
- Ⓑ L'icône "Détection" s'allume lorsque le lave-linge tourne lentement et détecte la quantité de linge chargé dans le tambour. Cela ne demande que quelques secondes.

Avant d'utiliser la fonction Tag On

- La fonction Tag On vous permet d'utiliser le diagnostic intelligent et le téléchargement de cycles de lavage en communiquant avec votre lave-linge directement depuis votre smartphone.
- Pour utiliser la fonction Tag On, procédez de la sorte.
 1. Téléchargez l'application LG Smart Laundry & DW sur votre smartphone.
 2. Activez la connexion NFC (communication en champ proche) sur votre smartphone.
- La fonction Tag On est compatible avec la majorité des smartphones équipés de la connectivité NFC et du système d'exploitation Android.

■ Activation de la fonction NFC sur le smartphone



1. Accédez aux "Paramètres" sur votre smartphone, puis à la catégorie "Sans fil et réseaux" et sélectionnez "Plus..." .

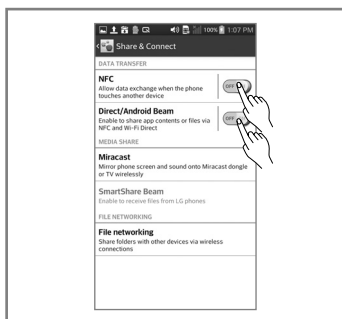

2. Activez "NFC" et "Direct Android Beam".

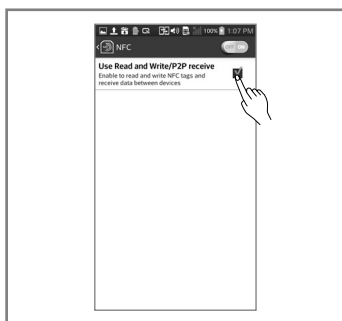

3. Cochez "Lecture et écriture/réception P2P".

❗ REMARQUE

- En fonction du fabricant de votre smartphone et de la version du système d'exploitation Android, le processus d'activation NFC peut différer.
- Reportez-vous au manuel de votre smartphone pour plus de détails.



Avant d'utiliser la fonction Tag On

■ Guide Tag On

► Emplacement de la fonction Tag On

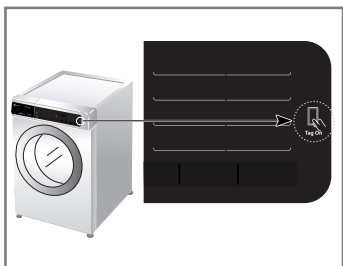

• Tag On Tag On:

recherchez l'icône Tag On à côté de l'écran du panneau de commandes.

C'est là que vous devez placer votre smartphone lorsque vous utilisez la fonction Tag On pour le diagnostic intelligent et le téléchargement de cycles via l'application LG Smart Laundry & DW.

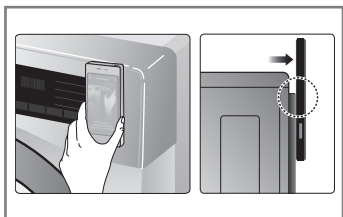

• Pour utiliser la fonction Tag On, placez votre smartphone de sorte que son antenne NFC au dos soit positionnée sur l'icône Tag On de votre lave-linge. Si vous ne connaissez pas l'emplacement de votre antenne NFC, déplacez très lentement votre smartphone dans un mouvement circulaire pendant que l'application vérifie la connexion.

- En raison des caractéristiques de la technologie NFC, si la distance de transmission est trop grande ou si votre téléphone comporte un autocollant métallique ou un boîtier épais, la transmission peut être de mauvaise qualité. Dans certains cas, il arrive que des téléphones avec NFC ne puissent pas transmettre correctement.
- Consultez le guide détaillé sur l'utilisation de la fonction Tag On en appuyant sur **?** dans l'application LG Smart Laundry & DW.

Règlement

■ Avis de conformité UE :

CE 0197

LG Electronics déclare par la présente que ce produit est conforme à la directive suivante :

directive R&TTE 1999/5/CE

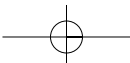

Ajout de lessive

■ Ajout de lessive et d'adoucissant

► Bac à produits

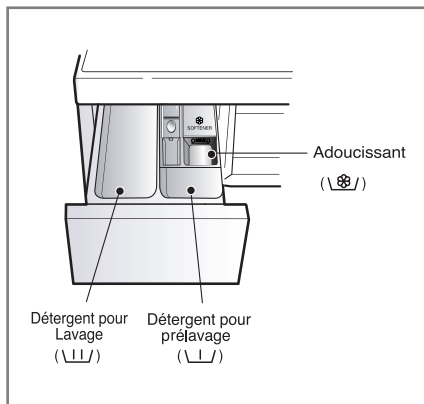

- Lavage uniquement → \\|\\|
- Prélavage + Lavage → \\|\\| • \\|\\|

⚠ AVERTISSEMENT

- **Rangez la lessive et les produits nettoyants hors de portée des enfants.** Danger d'empoisonnement.
- Une quantité excessive de détergent, d'eau de javel ou d'adoucissant peut causer un débordement.
- Assurez-vous de doser correctement la lessive.

► Ajout d'adoucissant

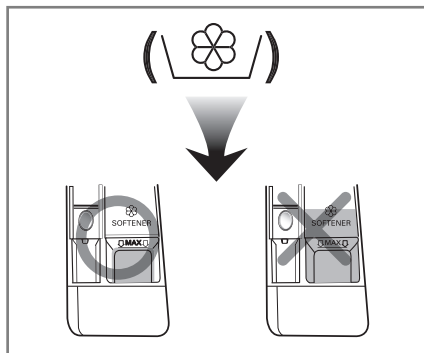

- Ne pas dépasser la ligne de remplissage maximum. En cas de dépassement, l'adoucissant pourrait être distribué trop tôt et tâcher les vêtements.
- Ne pas laisser l'adoucissant dans le bac à produits plus de deux jours. (L'adoucissant pourrait durcir).
- L'adoucissant sera automatiquement ajouté pendant le cycle de rinçage.
- Ne pas ouvrir le tiroir au moment de l'arrivée d'eau.
- Les solvants (White spirit, acétone, etc) ne doivent jamais être utilisés.

❗ REMARQUE

- Ne pas verser l'adoucissant directement sur les vêtements.

Ajout de lessive

► Dosage

- La lessive doit être utilisée selon les instructions du fabricant de produit, et elle doit être choisie en fonction du type de vêtement, de sa couleur, du niveau de salissure du tissu et de la température de lavage.
- Utiliser trop de détergent peut entraîner des dysfonctionnements qui se traduiront par une formation excessive de mousse, un alourdissement du tambour et un mauvais résultat de lavage.
- Il est recommandé d'utiliser une lessive de bonne qualité pour un résultat optimal.
- Si vous utilisez une lessive liquide, il est recommandé de suivre les conseils d'utilisation du fabricant.
- Vous pouvez verser la lessive liquide dans le bac principal si vous commencez le cycle immédiatement.
- **ATTENTION!** Ne jamais utiliser de lessive liquide avec la fin différée ou avec l'option « pré-lavage ».
- S'il survenait une formation de mousse trop importante, réduisez la quantité de lessive.
- Il peut être nécessaire d'ajuster la quantité de détergent en fonction de la température et de la dureté de l'eau, du poids et du niveau de saleté de la charge. Pour un meilleur résultat, évitez une formation excessive de mousse.
- Référez-vous à l'étiquette des vêtements, avant de choisir la lessive et la température de lavage.
- Utilisez uniquement la liste des lessives suivantes avec votre lave-linge.
 - Lessive en poudre pour tous les types de tissu (froid - 95°C)
 - Lessive en poudre pour textiles délicats (froid - 40°C)
 - Lessive liquide pour tous les types de tissu (froid - 95°C) ou lessive spécifique pour la laine (froid - 40°C)
- Pour de meilleures performances de lavage et de blanchiment du linge, utilisez de la poudre blanchissante en plus de la lessive.

▲ AVERTISSEMENT

- **Ne jamais laisser la lessive se durcir.**

Cela peut entraîner des blocages, des mauvaises performances de rinçage ou encore des mauvaises odeurs.

● REMARQUE

- Pleine charge: selon les recommandations du fabricant de lessive.
- Charge partielle : 3/4 de la quantité normale.
- Charge minimum : 1/2 de la charge totale.

- Le détergent est libéré par le distributeur au début du cycle.

► Adoucisseur d'eau

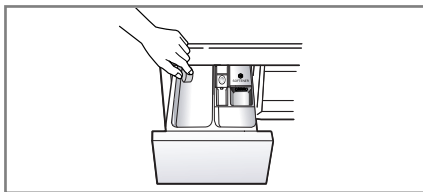

- L'utilisation d'un adoucisseur d'eau peut être nécessaire dans les régions où l'eau est extrêmement calcaire. Respectez les quantités indiquées sur l'emballage. Ajoutez d'abord le détergent puis l'adoucisseur.
- Utilisez la même quantité de détergent que celle recommandée pour les zones d'eau douce.

► Utilisation de tablettes

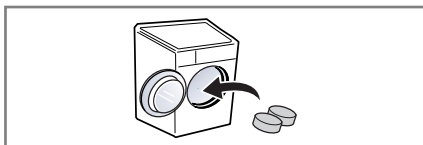

1. Ouvrez la porte et placez les tablettes dans le tambour.

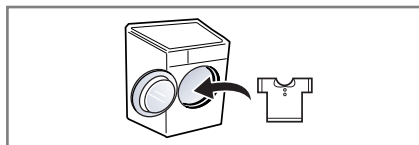

2. Chargez le linge dans le tambour.

Maintenance

- Afin de réduire le risque de choc électrique, il est impératif de débrancher le cordon d'alimentation avant toute opération de maintenance ou d'entretien.
- Avant la mise au rebut de votre lave-linge, coupez le cordon d'alimentation et démontez le hublot pour éviter que de jeunes enfants ne restent bloqués à l'intérieur.

■ Le filtre d'arrivée d'eau

- " | E " Le message d'erreur clignote sur le panneau de commande si l'eau ne pénètre pas dans le tiroir de détergent.
- Si votre eau est très dure ou si elle contient des traces de dépôt calcaire, le filtre d'admission d'eau peut s'obstruer. Il faut donc le nettoyer régulièrement.

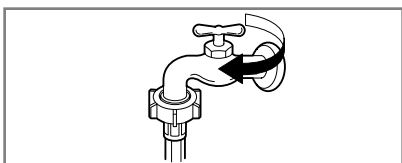

1. Fermez le robinet d'arrivée d'eau.

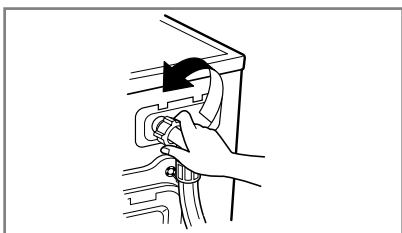

2. Dévissez le tuyau d'arrivée d'eau.

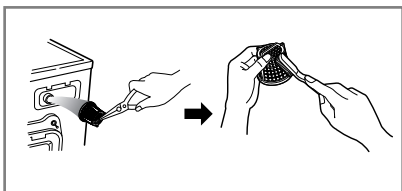

3. Sortez le filtre de son boîtier.
Nettoyez le filtre avec une brosse à poils durs et remplacez-le dans son logement.

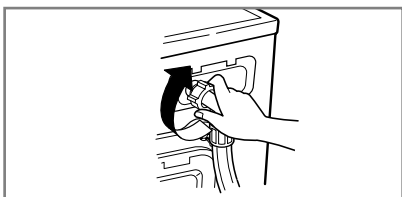

4. Revissez le tuyau d'arrivée d'eau.

Maintenance

■ Le filtre de la pompe de vidange

- Le filtre de vidange recueille les fils et les petits objets présents dans le linge. Vérifier régulièrement la propreté du filtre pour assurer le bon fonctionnement de la machine.

⚠ ATTENTION

- Vider d'abord le filtre en utilisant le tuyau de vidange. Ouvrir ensuite le filtre de la pompe pour enlever ce qui peut l'avoir obstrué.
- Avant de procéder à une vidange en urgence pour nettoyer le tuyau, ou bien à l'ouverture du hublot, laisser la température de l'eau s'abaisser.

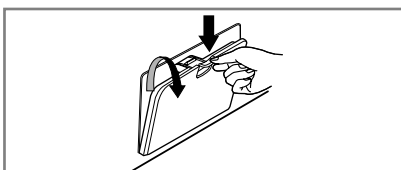

1. Ouvrez la trappe d'accès en positionnant en-dessous un récipient qui collecte l'eau s'en écoulant. Tirez le tuyau.

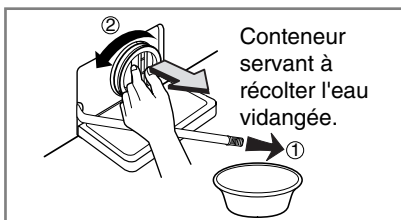

2. Dévissez le filtre en tournant vers la droite.

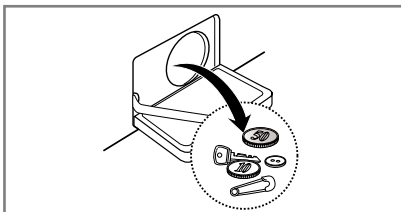

3. Enlevez tous les corps étrangers accumulés dans le filtre de la pompe.

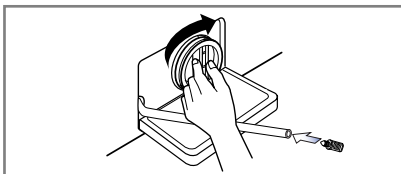

4. Une fois le nettoyage terminé, remettez le filtre en place en le revissant.

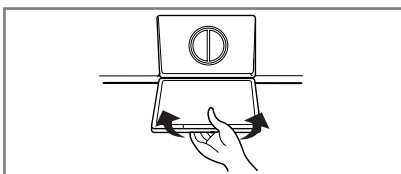

5. Refermez la trappe d'accès à la pompe.

Maintenance

■ Bac à produits

- Après un certain temps, les détergents et les adoucissants laissent un dépôt dans le tiroir.
- Il faudra le nettoyer périodiquement sous un jet d'eau du robinet.
- Si nécessaire, on peut le retirer complètement de la machine en appuyant vers le bas sur le cliquet et en le tirant pour le sortir.
- Pour faciliter le nettoyage, on peut enlever la partie supérieure du compartiment de l'adoucissant.

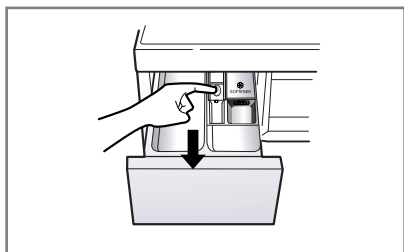

1. Retirez le bac à lessive.

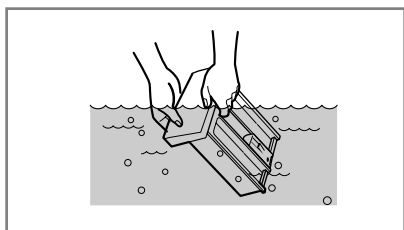

2. Nettoyez le bac à lessive en le passant dans l'eau.

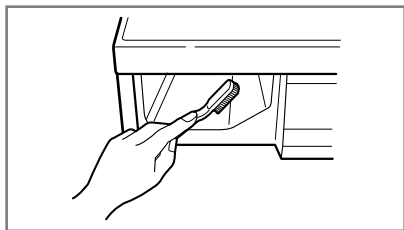

3. Nettoyez la console (avec une brosse à dents par exemple).

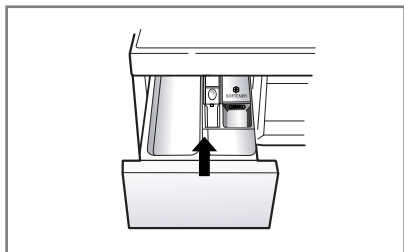

4. Remettez le bac à lessive en place.

Maintenance

■ Le tambour de lavage

- Si vous habitez dans une zone où l'eau est dure, le tartre s'accumule dans des endroits où on ne peut ni le voir ni l'enlever facilement. Avec le temps, l'accumulation de tartre va obstruer les appareils, qui devront éventuellement être remplacés si on ne les surveille pas.
 - Bien que le tambour de lavage soit en acier inoxydable, des taches de rouille peuvent être causées par de petits articles métalliques (trombones, épingles de sûreté) laissés dans le tambour.
 - Le tambour de lavage devra être nettoyé de temps en temps.
 - Si vous utilisez des agents détartrants, des teintures ou des décolorants, assurez-vous qu'ils peuvent être utilisés en machine.
- * Le détartrant est susceptible de contenir des composants capables d'attaquer les pièces de votre machine à laver.
- * Eliminer les taches avec un produit de nettoyage pour acier inoxydable.
- * Ne jamais utiliser de laine d'acier.

■ Nettoyage de votre lave-linge

1. Extérieur

Si vous prenez bien soin de votre machine à laver, vous prolongerez sa durée de vie. On peut nettoyer l'extérieur de la machine avec de l'eau chaude et un détergent ménager neutre non abrasif. Eliminer immédiatement les coulées. Essuyer avec un chiffon humide. Faire attention de ne pas heurter la surface avec des objets pointus.

* Ne pas utiliser d'alcool dénaturé, de diluants ou produits similaires.

2. Intérieur

Sécher le pourtour de l'ouverture de la porte de la machine à laver, des joints d'étanchéité et de la vitre de la porte. Ces zones doivent toujours être propres pour assurer l'étanchéité de la machine. Puis, effectuez un cycle complet à la machine à laver en utilisant de l'eau chaude. Répéter le processus si nécessaire.

- Diluez 5g d'eau de Javel dans 5ℓ d'eau chaude (dilution 1000 fois).
- Essuyez le joint avec l'eau de Javel diluée (portez des gants en caoutchouc).
- Séchez le joint à l'aide d'un chiffon sec.
- Laissez la porte ouverte jusqu'à ce qu'il soit complètement sec.
- Nettoyez le joint plusieurs fois par mois.

* L'utilisation d'eau de Javel non diluée peut endommager le joint ou d'autres éléments du lave-linge.

● REMARQUE

- Eliminer les dépôts d'eau dure en utilisant uniquement des produits de nettoyage dont l'étiquette indique qu'ils sont adaptés aux machines à laver.

■ Instructions de préparation pour l'hiver

Si la machine à laver est installée dans une zone où il y a un risque de gel ou de températures inférieures à zéro, suivre ces instructions de préparation pour l'hiver afin de prévenir tout dommage à la machine à laver :

1. Fermer le robinet d'arrivée d'eau.
2. Débrancher les tuyaux d'arrivée d'eau et vidanger l'eau des tuyaux.
3. Brancher le cordon de raccordement dans une prise électrique convenablement mise à la terre.
4. Ajouter (3,8 litres) d'antigel non-toxique à vider dans le tambour de lavage. Fermer la porte.
5. Lancer le cycle Essorage et laisser fonctionner l'essorage de la machine à laver pendant 1 minute pour évacuer toute l'eau.
La totalité de l'antigel ne sera pas évacuée.
6. Débrancher le cordon de raccordement, sécher l'intérieur du tambour et fermer la porte.
7. Retirer le tiroir de distribution. Evacuer l'eau présente dans les compartiments et sécher les compartiments. Remettre le tiroir.
8. Ranger la machine à laver en position debout.
9. Pour éliminer l'antigel de la machine à laver après le stockage, faire fonctionner la machine à laver à vide en effectuant un cycle complet avec détergent. Ne pas ajouter de charge de lavage.

Guide de dépannage

*** Cette machine à laver est équipée de fonctions automatiques de sécurité qui détectent et diagnostiquent les défaillances dès le début et réagissent en conséquence. Si la machine ne fonctionne pas correctement ou si elle ne fonctionne pas du tout, vérifier les points suivants avant d'appeler le Service Après-Vente.**

■ Diagnostic des problèmes









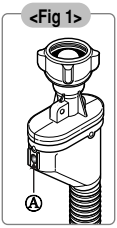

Problème	Cause possible	Solution
<p>Quelque chose cogne et cliquète</p> <p>Bruit sourd</p> <p>Vibration</p>	<ul style="list-style-type: none"> Des objets étrangers, tels que des pièces de monnaie ou des épingles de sûreté peuvent se loger dans le tambour ou dans la pompe. Des charges de lavage importantes peuvent produire un bruit sourd. C'est généralement normal. Avez-vous enlevé toutes les vis de bridage et garnitures ? Les pieds reposent-ils fermement sur le sol ? 	<p>Arrêter la machine à laver et vérifier le tambour et le filtre de vidange.</p> <p>Si le bruit continue après le redémarrage de la machine à laver, appeler votre dépanneur agréé.</p> <p>Si le bruit continue, la machine à laver est probablement déséquilibrée. Arrêter et répartir la charge de lavage à nouveau.</p> <p>Vous ne les avez pas enlevés au moment de l'installation. Voir Installation pour enlever les boulons de transport</p> <p>La charge de lavage est inégalement répartie dans le tambour. Arrêter la machine à laver et répartir à nouveau la charge de lavage.</p>
<p>Fuites d'eau</p> <p>Formation de mousse trop abondante</p> <p>L'eau ne pénètre pas dans la machine à laver ou pénètre lentement</p> <p>L'eau dans la machine à laver ne s'évacue pas ou s'évacue lentement.</p>	<ul style="list-style-type: none"> Les raccords du tuyau de remplissage sont desserrés au niveau du robinet ou de la machine à laver. Les tuyaux de vidange de la maison sont obstrués. L'alimentation d'eau n'est pas adéquate dans le secteur. Le robinet d'arrivée d'eau n'est pas complètement ouvert. Le tuyau d'arrivée d'eau est plié. Le filtre ou le tuyau d'arrivée est obstrué. Le tuyau de vidange est plié ou bouché. Le filtre de vidange est obstrué. 	<p>Vérifier et resserrer les connexions du tuyau.</p> <p>Déboucher le tuyau de vidange. Contacter le plombier si nécessaire.</p> <p>Trop de détergent ou détergent inadapté ? La formation de mousse peut causer des fuites d'eau.</p> <p>Vérifier un autre robinet dans la maison.</p> <p>Ouvrir totalement le robinet.</p> <p>Redresser le tuyau.</p> <p>Vérifier le filtre du tuyau d'arrivée.</p> <p>Nettoyer et redresser le tuyau de vidange.</p> <p>Nettoyer le filtre de vidange.</p>

Guide de dépannage

Problème	Cause possible	Solution
<p>La machine à laver ne démarre pas</p> <p>La machine à laver n'essore pas</p>	<ul style="list-style-type: none"> Le cordon de raccordement n'est pas branché ou la connexion est desserrée. Le fusible de la maison a sauté, le coupe-circuit est déclenché ou il y a une panne de courant. Le robinet d'arrivée d'eau n'est pas ouvert. Vérifier que la porte est bien fermée. 	<p>S'assurer que les fiches sont bien branchées dans les prises murales.</p> <p>Remettre le coupe-circuit à zéro ou remplacer le fusible. Ne pas augmenter la capacité du fusible. Si le problème est dû à une surcharge du circuit, le faire corriger par un électricien qualifié.</p> <p>Ouvrir le robinet d'arrivée d'eau.</p> <p>Fermer la porte et appuyer sur le bouton Départ/Pause. Après avoir appuyé sur le bouton Départ/Pause, quelques instants peuvent s'écouler avant le démarrage de l'essorage des vêtements dans la machine à laver. Pour que l'essorage puisse fonctionner, la porte doit être verrouillée.</p> <p>Ajouter 1 ou 2 articles similaires pour équilibrer la charge. Répartir la charge pour permettre un bon essorage</p>
La porte ne s'ouvre pas		<p>Pour des raisons de sécurité, une fois que le lave-linge à démarré, la porte ne peut être ouverte. Regardez si l'icône "Porte verrouillée" est allumée. Vous pouvez ouvrir la porte en toute sécurité lorsque l'icône "Porte verrouillée" s'éteint.</p>
Durée restante imprécise.		<p>Le temps de lavage peut varier en fonction de la quantité de linge, de la pression au robinet d'eau, de la température de l'eau et d'autres conditions d'utilisation. En cas de constatation d'un déséquilibre, ou si le programme d'élimination de la mousse est en cours, le temps de lavage sera plus long que prévu.</p>
Excès d'adoucissant.	Une quantité excessive d'adoucissant peut causer un débordement.	Référez-vous aux conseils de dosage de l'adoucissant pour bien le doser. Ne dépassez pas la ligne de remplissage maximal.
Adoucissant distribué trop tôt.		Fermez doucement le bac à produits. Ne tirez pas le bac à produits durant le cycle de lavage.

Guide de dépannage

■ Message d'erreur

Problème	Cause possible	Solution
	<ul style="list-style-type: none"> L'arrivée d'eau n'est pas appropriée. L'arrivée d'eau au robinet est insuffisante car il n'est pas complètement ouvert. Le tuyau d'arrivée d'eau est plié. Le filtre du tuyau d'arrivée est obstrué. S'il se produit une fuite d'eau dans le tuyau d'admission, l'indicateur "A" s'allumera en rouge. 	<p>Vérifier un autre robinet dans la maison. Ouvrir complètement le robinet .</p> <p>Redresser le tuyau.</p> <p>Vérifier le filtre du tuyau d'arrivée.</p>
	<ul style="list-style-type: none"> Le tuyau de vidange est plié ou obstrué. Le filtre de vidange est bouché. 	<p>Nettoyer et redresser le tuyau de vidange.</p> <p>Nettoyer le filtre de vidange.</p>
	<ul style="list-style-type: none"> La charge est trop faible. La charge est déséquilibrée. L'appareil dispose d'un système de détection et de correction des balourds. Si des articles trop lourds sont chargés tels que des tapis de bain, peignoirs, etc., ce système peut arrêter l'essorage ou même interrompre le cycle d'essorage si le déséquilibre est trop important même après plusieurs essorages. Si le linge est encore trop humide à la fin du cycle, ajouter de plus petites pièces de linge pour équilibrer la charge et répéter le cycle d'essorage. 	<p>Ajouter 1 ou 2 articles similaires pour équilibrer la charge.</p> <p>Répartir la charge pour permettre un bon essorage</p>
 	<ul style="list-style-type: none"> La porte est-elle ouverte? 	<p>Fermer la porte.</p> <p>* Si " dE 1 ou dE 2 " n'apparaissent pas, appeler le dépanneur. Appeler le service clients.</p>
	<ul style="list-style-type: none"> Température de l'eau. Problème sonde. 	<p>Débrancher la prise de courant et appeler le dépanneur.</p> <p>Appeler le service clients.</p>
	<ul style="list-style-type: none"> Si l'eau déborde à cause d'une valve défectueuse. 	<p>Fermer le robinet d'eau.</p> <p>Débrancher.</p>
	<ul style="list-style-type: none"> S'affiche lorsque le pressostat ne fonctionne pas normalement. 	<p>Appeler le service clients.</p>
	<ul style="list-style-type: none"> Problème moteur 	
	<ul style="list-style-type: none"> Fuite d'eau. 	<p>Appeler le service clients.</p>

Guide de dépannage

REMARQUE

- SmartDiagnosis™ fonctionne uniquement avec les appareils identifiés « SmartDiagnosis™ ». Dans le cas d'un téléphone mobile avec l'option statique, le diagnostic à puce peut ne pas fonctionner.

Manuel d'utilisation SmartDiagnosis™

- Utiliser cette fonction seulement si demandé par votre interlocuteur à la hotline. Seule la hotline peut interpréter les sons transmis par le lave-linge.
- SmartDiagnosis™ ne peut être activé si le lave-linge ne s'allume pas. Dans ce cas, la résolution des problèmes se fera sans l'utilitaire SmartDiagnosis™. Si vous rencontrez un problème avec votre lave-linge, merci de contacter la hotline et de suivre étape par étape les instructions de votre interlocuteur.



- Allumez votre lave-linge en appuyant sur le bouton « marche-arrêt ». Ne touchez à aucun autres boutons.

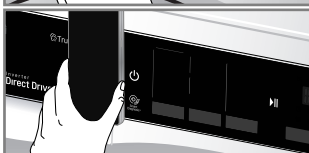

- A la demande de la hotline, placez le micro de votre téléphone à proximité du bouton « marche-arrêt ».

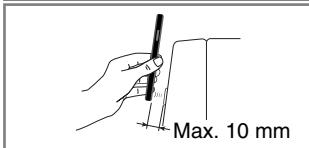
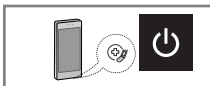

- Appuyer sur le bouton « Température » pendant 3 secondes tout en maintenant le téléphone à proximité du bouton « marche-arrêt »
 - Gardez le téléphone dans cette position le temps de l'enregistrement du signal sonore. Un compte à rebours de 6 sec s'affichera.
 - Pour un meilleur résultat, maintenez le téléphone sans bouger.
 - Si l'enregistrement ne s'effectue pas dans de bonnes conditions, il vous sera demandé de recommencer la procédure.
 - Une fois le compte à rebours terminé, et le signal sonore éteint. Vous pouvez alors reprendre la conversation avec l'interlocuteur de la hotline qui sera en mesure de déterminer le problème de votre lave-linge. Une solution vous sera alors proposé.
- SmartDiagnosis est une fonctionnalité de dépannage conçue pour compléter, sans remplacer, la méthode traditionnelle de dépannage faisant appel au service technique. L'efficacité de cette fonctionnalité dépend de nombreux facteurs, et notamment de la qualité de réception du téléphone utilisé pour la transmission, des bruits externes qui peuvent survenir pendant la transmission, ainsi que de l'acoustique de la pièce où se trouve la machine, entre autres. Par conséquent, LG ne peut pas garantir que la fonction SmartDiagnosis effectuée de manière efficace le diagnostic d'un problème donné.

Termes de la garantie

Mise au rebut des produits

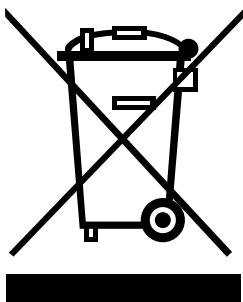

1. Tous les déchets électriques et électroniques doivent être collectés séparément et transportés par les services de voirie municipaux ou par les autorités locales.
2. Le traitement correct de votre vieil appareil contribue à protéger l'environnement et la santé des personnes.
3. Pour plus d'informations sur le traitement de votre appareil en fin de vie, merci de bien vouloir vous adresser à votre mairie, au service de la voirie ou au magasin où vous avez acheté le produit.

Exclusion de garantie :

Le bénéfice de la garantie est supprimé dans les cas suivants :

- Si l'appareil a été endommagé lors du transport, ou accidenté ;
- Si l'appareil n'est pas utilisé ou installé correctement, en conformité avec le manuel d'utilisation et d'installation ou dans un environnement normal; ces produits sont à usage domestique et non à usage professionnel.
- Si le numéro de série de l'appareil est effacé, manquant ou illisible ;
- Si le produit ou un équipement auxiliaire comporte des pièces qui ne sont pas fournies, homologuées ou recommandées par LG ;
- Si l'appareil est endommagé du fait d'un évènement naturel imprévisible et irrésistible, d'une surtension ou sous tension du réseau d'alimentation ou de toute autre cause qui ne serait pas sous le contrôle de LG ;
- Si l'appareil a été réparé par une personne non autorisée ou non agréée par LG ;
- Si l'appareil est en location ou en leasing avec option d'achat ;
- Si les défauts ou les pannes apparaissent en-dehors de la période de garantie.
- Toute garantie est également exclue pour des incidents tenant à des cas fortuits ou de force majeure ainsi que pour les remplacements ou les réparations qui résulteraient de l'usure normale du matériel, de détériorations ou d'accidents provenant de négligence, défaut d'installation, de surveillance ou d'entretien et d'utilisation anormale ou non conforme aux prescriptions du vendeur de ce matériel.

Conditions de garantie de la machine à laver

1. **La période de garantie prend cours** à la date d'achat et s'étend sur 24 mois. La période de garantie commence lorsque l'acheteur présente la preuve d'achat (reçu / ticket de caisse) avec la carte de garantie complétée et signée par le revendeur. Le **numéro de série** du produit doit coïncider avec le numéro figurant sur la carte de garantie !
2. **Pendant la période de garantie, nous remédions** gratuitement à tous les défauts, pour autant qu'ils soient dus, preuve à l'appui, à un vice de fabrication ou de matière.
3. **Sont exclus de la garantie** les dommages dus à une manipulation inappropriée, au non-respect du mode d'emploi ou à une usure normale de l'appareil. De même, la garantie ne s'applique pas aux pièces usées et aux éléments fragiles du produit (p. ex. voyants, lampes à effluves ou lampes à incandescence). Les dommages qui surviendraient pendant le transport sont à charge de l'acheteur, de même que les frais d'expédition et d'emballage.
4. **La décision de réparation**, d'échange ou de remplacement nous revient. Les éléments échangés ou remplacés sont notre propriété. La réparation ou le remplacement de pièces ne prolonge pas la durée de garantie initiale !
5. **Le droit à la garantie prend fin** dès que des personnes non agréées par LG Electronics interviennent sur l'appareil, ou que celui-ci est utilisé à des fins professionnelles.
6. **Conservez impérativement l'emballage original** pour pouvoir transporter l'appareil en toute sécurité en cas de service.
7. **En cas de recours en garantie, contactez** votre revendeur ou l'un de nos centres de service agréés.
8. **Des revendications plus importantes sont exclues!** Si des points de ces conditions devaient s'avérer caducs, ils sont applicables par analogie. La validité des autres dispositions n'en est pas affectée.

Certificat de garantie

Cet appareil est couvert par une garantie de 24 mois !

Nous nous engageons, pendant la durée de garantie de 24 mois, à réparer gratuitement votre appareil et/ou à fournir gratuitement à votre revendeur les pièces de rechange, en cas de panne due à un vice de fabrication ou de matière. Des revendications plus importantes à notre encontre sont exclues.

Pour le reste, nos conditions de garantie spécifiées au verso sont applicables !

Modèle : _____

N° de série :

Nom de l'acheteur : _____

Date d'achat : _____

Cachet/signature du revendeur

Memo

Données d'exploitation

Fiche produit_Règlement délégué (UE) no 1061/2010 de la Commission		
Nom du fournisseur ou marque;	LG	
Référence du modèle établie par le fournisseur	F14U1TBS(0~9)	
Capacité nominale en kg	8	kg
Classe d'efficacité énergétique	A+++	
A reçu "le label écologique de l'Union européenne" en application du règlement (CE) no 66/2010	No	
Consommation d'énergie annuelle pondérée (AEC), exprimée en kWh par an sur la base de 220 cycles de lavage standard par an pour les programmes coton à 60°C et à 40°C à pleine charge et à demi-charge, et de la consommation des modes à faible puissance. La consommation réelle d'énergie dépend des conditions d'utilisation de l'appareil	117	kWh / an
La consommation d'énergie		
- Le programme standard à 60°C de coton à pleine charge	0,65	kWh
- Le programme standard à 60°C de coton à charge partielle	0,43	kWh
- Le programme standard à 40°C de coton à charge partielle	0,37	kWh
Consommation d'énergie pondérée en mode arrêt et en mode laissé sur marche	0,45	W
Consommation d'eau annuelle pondérée (AWC), exprimée en litres par an sur la base de 220 cycles de lavage standard par an pour les programmes coton à 60°C et à 40°C à pleine charge et à demi-charge. La consommation réelle d'eau dépend des conditions d'utilisation de l'appareil	9000	litres / an
Classe d'efficacité d'essorage sur une échelle allant de G (appareils les moins efficaces) à A (appareils les plus efficaces)	B	
Vitesse d'essorage maximale pour le programme "coton" standard à 60°C à pleine charge ou pour le programme "coton" standard à 40°C à demi-charge, la vitesse la plus basse des deux étant retenue, et taux d'humidité résiduelle atteint avec le programme "coton" standard à 60°C à pleine charge ou avec le programme "coton" standard à 40°C à demi-charge, la taux le plus élevé étant retenu;	1400	rpm
	51	%
Programme "Linge de maison 60°C / 40°C" de lavage standard auxquels se rapportent les informations qui figurent sur l'étiquette et sur la fiche, que ces programmes conviennent pour nettoyer du linge en coton normalement sale et qu'il s'agit des programmes les plus efficaces en termes de consommation combinée d'eau et d'énergie;		
La durée du programme		
- Le programme standard à 60°C de coton à pleine charge	275	min.
- Le programme standard à 60°C de coton à charge partielle	221	min.
- Le programme standard à 40°C de coton à charge partielle	216	min.
Durée du mode laissé sur marche (TI)	10	min.
Émissions acoustiques dans l'air, exprimées en dB(A) re 1 pW et arrondies à l'entier le plus proche, au cours des phases de lavage et d'essorage, pour le programme "coton" standard à 60°C à pleine charge d'essorage, pour le programme "coton" standard à 60°C à pleine charge.	52 (Lavage) 73 (Essorage)	dB(A) dB(A)
Librement-permanent		



Memo

