

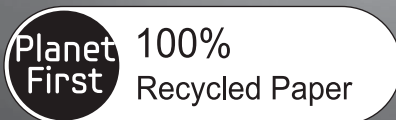

DV8-serie
DV7-serie

Condensdroger gebruiksaanwijzing



Deze handleiding is gemaakt van 100 % gerecycled papier.

imagine the possibilities

Bedankt voor het aanschaffen van dit Samsung-product.



inhoud

VEILIGHEIDSINFORMATIE

4

- 4 Wat u moet weten over de veiligheidsvoorschriften
- 4 Belangrijke veiligheidssymbolen en voorzorgsmaatregelen

UW DROGER INSTALLEREN

11

- 11 Uw droger uitpakken en installeren
- 11 Buitenkant droger
- 12 Voordat u het product installeert
- 12 Voordat u het apparaat in gebruik neemt
- 12 Belangrijk voor de installateur
- 12 Overwegingen met betrekking tot de locatie
- 13 Installatie in een nis of kast
- 13 Elektrische vereisten
- 13 Aarden
- 14 Installatie naast elkaar
- 14 Laatste controlelijst voor de installatie
- 15 Water afvoeren zonder gebruik van de watertank
- 15 De afvoerslang aansluiten
- 17 Op elkaar plaatsen
- 18 Draairichting van de deur wijzigen

GEBRUIKSINSTRUCTIES, TIPS

20

- 20 Overzicht van het bedieningspaneel
- 23 Kinderslot
- 23 Geluid aan/uit
- 24 Uitgesteld Einde
- 24 Trommelverlichting (op bepaalde modellen)
- 25 Smart Check
- 26 Rekdrogen (op bepaalde modellen)
- 27 De droger goed laden
- 27 Aan de slag

REINIGING EN BEHANDELING

28

- 28 Reinig het filter
- 28 De condensator reinigen
- 28 Bedieningspaneel
- 28 Droogtrommel
- 28 Roestvrijstalen droogtrommel
- 28 Buitenkant van de wasdroger
- 29 De watertank legen (☞)
- 29 Het filter reinigen (☞)
- 30 De condensatoreenheid reinigen

SPECIALS DROOGTIPS

31

31 Speciale droogtips

PROBLEMEN OPLOSSEN

32

32 Controleer deze punten bij problemen met uw droger...

34 Informatiecodes

BIJLAGE

35

35 Wasvoorschriften

36 Zorg voor het milieu

36 Verklaring van conformiteit

36 Specificaties

37 Programmaoverzicht

38 Verbruiksgegevens

39 Overzicht van droogtrommels voor huishoudelijk gebruik

veiligheidsinformatie

Gefeliciteerd met uw nieuwe Samsung-wasdroger. Deze handleiding bevat belangrijke informatie over de installatie, het gebruik en het onderhoud van uw wasdroger. Lees deze gebruikershandleiding aandachtig door om optimaal gebruik te maken van de vele voordelen en functies die deze wasdroger u biedt.



WAARSCHUWING - Brandgevaar

- De installatie van de wasdroger moet worden uitgevoerd door een gekwalificeerde monteur.
- Installeer de wasdroger overeenkomstig de aanwijzingen van de fabrikant en de plaatselijke voorschriften.
- Volg alle installatie-instructies om het risico op ernstig letsel of de dood te reduceren.

WAT U MOET WETEN OVER DE VEILIGHEIDSVOORSCHRIFTEN

In de waarschuwingen en veiligheidsvoorschriften in deze handleiding worden niet alle mogelijke omstandigheden en situaties besproken. Het is uw verantwoordelijkheid om verstandig, voorzichtig en nauwkeurig te werk te gaan bij het installeren, onderhouden en gebruiken van uw droger.

Neem in het geval van problemen of situaties die u niet begrijpt, altijd contact op met de fabrikant.

BELANGRIJKE VEILIGHEIDSSYMBOLEN EN VOORZORGSMAATREGELEN

 WAARSCHUWING	Gevaar of onveilige handelingen die kunnen leiden tot ernstig persoonlijk letsel of de dood .
 LET OP	Gevaar of onveilige handelingen die kunnen leiden tot licht persoonlijk letsel of schade .
 LET OP	Om de kans op brand, explosies, elektrische schokken of persoonlijk letsel bij het gebruik van uw droger te verminderen, dient u deze veiligheidsvoorschriften te volgen.
	NIET proberen.
	NIET demonteren.
	NIET aanraken.
	Volg de aanwijzingen nauwkeurig op.
	Haal de stekker uit het stopcontact.
	Om elektrische schokken te voorkomen, moet het apparaat zijn geaard.
	Neem contact op met het servicecentrum.
	Opmerking
	Lees de gebruikershandleiding

Deze waarschuwingssymbolen dienen om persoonlijk letsel van uzelf en anderen te voorkomen. Voer de aanwijzingen nauwgezet uit.

Bewaar dit gedeelte na het lezen op een veilige plek zodat u het later nog eens kunt bekijken.

Lees alle instructies voordat u het apparaat in gebruik neemt.



Om de kans op brand, elektrische schokken of persoonlijk letsel bij het gebruik van uw apparaat te verminderen, dient u deze algemene veiligheidsvoorschriften te volgen:

Laat kinderen (of huisdieren) nooit op of in het product spelen. De deur van het product gaat van binnenuit niet makkelijk open en kinderen kunnen ernstig gewond raken wanneer ze worden opgesloten.

Dit apparaat mag niet worden gebruikt door personen (inclusief kinderen) met een verminderd fysiek, zintuiglijk of mentaal vermogen, of met onvoldoende ervaring en kennis, tenzij ze toestemming of instructies met betrekking tot het gebruik van het apparaat hebben gekregen van een persoon die verantwoordelijk is voor hun veiligheid.

Kinderen dienen onder toezicht te worden gehouden om te voorkomen dat ze met het apparaat gaan spelen.

Voor gebruik in Europa: dit apparaat kan worden gebruikt door kinderen vanaf 8 jaar en personen met een verminderd fysiek, zintuiglijk of metaal vermogen of met onvoldoende ervaring en kennis, mits ze onder toezicht staan of instructies hebben gekregen met betrekking tot het veilig gebruik van het apparaat en ze begrijpen wat de eventuele risico's zijn.

Kinderen mogen niet met het apparaat spelen. Reiniging en onderhoud mag niet zonder toezicht door kinderen worden uitgevoerd.

Als het netsnoer beschadigd is, moet het uit veiligheidsoverwegingen door de fabrikant, een onderhoudstechnicus of een vergelijkbaar bevoegde persoon worden vervangen.

Dit apparaat moet zo worden geplaatst dat de stekker, de watertoevoer en de afvoer eenvoudig toegankelijk zijn.

Zorg er bij apparaten met ventilatieopeningen aan de onderzijde voor dat deze openingen niet door vloerbedekking worden geblokkeerd.

Gebruik de nieuwe slangen die bij het apparaat worden geleverd. Neem de oude slangen niet opnieuw in gebruik.

VOORZICHTIG: Om gevaar als gevolg van het ongewenst resetten van de thermische beveiliging te voorkomen, mag de stroomtoevoer naar dit apparaat niet plaatsvinden via een extern schakelapparaat, zoals een timer, en mag het apparaat niet worden aangesloten op een circuit dat regelmatig door het elektriciteitsbedrijf worden in- en uitgeschakeld.

veiligheidsinformatie

De droogtrommel mag niet worden gebruikt als industriële chemicaliën zijn gebruikt voor de reiniging.

Het pluizenfilter dient regelmatig te worden gereinigd, indien van toepassing.

Zorg ervoor dat er zich geen pluis ophoopt rond de droogtrommel. (Dit geldt niet voor apparaten die naar buiten toe ventileren.)

Er dient te worden gezorgd voor voldoende ventilatie om te voorkomen dat er gassen terugstromen in de kamer van andere apparaten die brandstoffen verbranden, waaronder open vuur.

Droog geen ongewassen kledingstukken in de wasdroger.

Voorwerpen die zijn verontreinigd met stoffen zoals bakolie, aceton, alcohol, benzine, kerosine, vlekkenverwijderaars, terpentine, was en wasverwijderaars moeten worden gewassen in heet water met extra wasmiddel voordat ze worden gedroogd in de droogtrommel.

Items als schuimrubber (latex-schuim), douchemutsen, waterdicht textiel, items met een rubberen achterkant en kleding of kussens met een schuimrubberen vulling mogen niet in de droogtrommel worden gedroogd.

Wasverzachter en vergelijkbare producten moeten worden gebruikt volgens de aanwijzingen van de fabrikant van de wasverzachter.

Tijdens het laatste gedeelte van het droogprogramma wordt geen warmte afgegeven (afkoelprogramma) om ervoor te zorgen dat de kledingstukken worden afgeleverd op een temperatuur waarop ze niet kunnen worden beschadigd.

Verwijder alle voorwerpen uit zakken, zoals aanstekers en lucifers.

WAARSCHUWING: Stop een wasdroger nooit voor het einde van het droogprogramma, tenzij alle kledingstukken snel worden verwijderd en uitgespreid, zodat de hitte verdwijnt.

De afvoerlucht mag niet worden afgevoerd via een kanaal dat ook wordt gebruikt voor uitlaatgassen van apparaten die gas of andere brandstoffen verbranden.

Het apparaat mag niet worden geïnstalleerd achter een deur die kan worden vergrendeld, een schuifdeur of een deur waarvan de scharnieren zich aan de andere kant bevinden dan die van de wasdroger, op zo'n manier dat de volledige deuropening van de wasdroger is geblokkeerd.

Houd kinderen jonger dan 3 jaar uit de buurt van het apparaat, tenzij ze voortdurend onder toezicht worden gehouden.



BELANGRIJKE WAARSCHUWINGSSYMBOLLEN VOOR DE INSTALLATIE



De installatie van dit apparaat moeten worden uitgevoerd door een gekwalificeerd installateur of servicebedrijf.

- Als u dit niet doet, kan dit resulteren in elektrische schokken, brand, een explosie, problemen met het product of letsel.

Sluit de voedingskabel aan op een stopcontact van minimaal AC 220-240 V / 50 Hz en gebruik dit stopcontact alleen voor dit apparaat. Gebruik bovendien nooit een verlengsnoer.

- Als het stopcontact via een stroomverdeler wordt gedeeld met andere apparaten of als u een verlengsnoer gebruikt, kan dit leiden tot elektrische schokken of brand.
- Zorg ervoor dat het voedingsvoltage, de frequentie en de stroom overeenkomen met de productspecificaties. Als u dit niet doet, kan dit leiden tot elektrische schokken of brand. Steek de stekker stevig in het stopcontact.

Gebruik een droge doek om regelmatig de voedingsterminals en contactpunten te ontdoen van bijvoorbeeld stof en water.

- Trek de stekker uit het stopcontact en reinig deze met een droge doek.
- Als u dit niet doet, kan dit leiden tot elektrische schokken of brand.

Houd alle verpakkingsmaterialen buiten bereik van kinderen, aangezien deze materialen gevaarlijk voor kinderen kunnen zijn.

- Als een kind een zak over het hoofd trekt, kan dit leiden tot verstikking.



Dit apparaat moet correct worden geaard.

Sluit de aarddraad nooit aan op een gasleiding, plastic waterleiding of telefoonlijn.

- Dit kan resulteren in elektrische schokken, brand, een explosie of problemen met het product.
- Sluit de voedingskabel nooit aan op een stopcontact dat niet goed is geaard en zorg ervoor dat het stopcontact voldoet aan de lokale en nationale voorschriften.

Installeer of bewaar het product niet op een locatie waar het wordt blootgesteld aan de elementen van het weer.



Gebruik geen beschadigde stekker, beschadigde voedingskabel of los stopcontact.

- Dit kan leiden tot elektrische schokken of brand.

Als de stekker of het snoer beschadigd is, moet deze voor de veiligheid worden vervangen door de fabrikant of een onderhoudsmonteur of door een vergelijkbaar gekwalificeerde monteur.

Dit apparaat moet zo worden geplaatst dat er na installatie toegang is voor de stekker.

Buig de voedingskabel niet te veel en trek er niet aan.

Voorkom kinken en knopen in de voedingskabel.

Haak de voedingskabel niet achter een metalen plaat, plaats geen zware objecten op de voedingskabel, plaats de voedingskabel niet tussen objecten en druk de voedingskabel niet in de ruimte achter het apparaat.

- Dit kan leiden tot elektrische schokken of brand.

Haal de stekker niet uit het stopcontact door aan de voedingskabel te trekken.

- Trek aan de stekker om de voedingskabel uit het stopcontact te halen.
- Als u dit niet doet, kan dit leiden tot elektrische schokken of brand.

Dit apparaat moet correct worden geaard. Sluit de voedingskabel nooit aan op een stopcontact dat niet juist is geaard en zorg dat het stopcontact voldoet aan de lokale en nationale voorschriften. Zie de installatie-instructies voor het aarden van dit apparaat.

Installeer dit apparaat op een locatie met een stabiele, vlakke ondergrond.

- Als u dit niet doet, kan dit resulteren in abnormale trillingen, lawaai of problemen met het product.

Aangezien een ingrediënt in haarlak de hydrofiele eigenschappen van de warmtewisselaar vermindert (zodat er tijdens het afkoelen vochtdruppels aan de buitenkant van het apparaat ontstaan), moet u het apparaat niet in kap-/schoonheidssalons plaatsen.

veiligheidsinformatie



BELANGRIJKE WAARSCHUWINGSSYMBOLEN VOOR HET GEBRUIK



Laat geen kinderen of huisdieren op of in het product. Demonteer bovendien de vergrendeling (hendel) van de deur als u dit product afdankt.

- Hierdoor kunnen kinderen vallen en letsel oplopen.
- Als een kind opgesloten raakt in het product, bestaat er verstikkingsgevaar.

Probeer uzelf geen toegang tot de binnenkant van het product te verschaffen als de trommel draait.

Ga niet op het product zitten en leun niet tegen de deur.

- Hierdoor kan het product omvervallen, wat kan leiden tot letsel.

Droog het wasgoed alleen nadat dit in een geschikte wasmachine is gecentrifugeerd.

Droog geen ongewassen kledingstukken in de droogtrommel.

Het condenswater is niet drinkbaar.

Stop een wasdroger nooit voor het einde van het droogprogramma, tenzij alle kledingstukken snel worden verwijderd en uitgespreid, zodat de hitte verdwijnt.

Droog geen wasgoed dat is verontreinigd met ontvlambare stoffen, zoals benzine, kerosine, benzeen, thinner, alcohol, enzovoort.

- Dit kan leiden tot elektrische schokken, brand of een explosie.

Laat huisdieren niet aan de droger kauwen of ermee spelen.

- Dit kan leiden tot elektrische schokken of letsel.

Voordat u het product afdankt, moet u eerst de deur en de voedingskabel verwijderen.

- Als u dit niet doet, kan dit leiden tot schade aan de voedingskabel of letsel.

Raak de stekker niet met natte handen aan.

- Als u dit wel doet, loopt u het risico op een elektrische schok.

Als er gas (lichtgas, propaangas, LPG) lekt, moet u de ruimte onmiddellijk ventileren en het apparaat of de stekker niet aanraken.

- Hierbij moet u de ventilator niet gebruiken.
- Een vonk kan een explosie of brand veroorzaken.



Repareer of vervang zelf geen onderdelen van dit apparaat en probeer geen onderhoud uit te voeren, tenzij dit expliciet wordt aanbevolen in deze gebruikershandleiding. U moet ook over de benodigde vaardigheden beschikken om onderhoud aan dit apparaat te plegen.



Probeer het apparaat niet eigenhandig te repareren, te demonteren of aan te passen.

- Gebruik geen andere zekeringen (bijvoorbeeld koper, staaldraad, enz.) dan de standaardzekering.
- Als uw apparaat moet worden gerepareerd of opnieuw moet worden geïnstalleerd, neem hiervoor dan contact op met het dichtstbijzijnde servicecentrum.
- Als u dit niet doet, kan dit resulteren in elektrische schokken, brand, problemen met het product of letsel.

Het product dat u hebt aangeschaft, is uitsluitend bedoeld voor huishoudelijk gebruik.

Gebruik voor bedrijfsdoeleinden is een vorm van misbruik van het product. In dat geval komt de standaardgarantie van Samsung te vervallen en kan Samsung niet verantwoordelijk worden gesteld voor storingen of schade als gevolg van het verkeerde gebruik.

Als het product vreemde geluiden, een brandlucht of rook voortbrengt, haalt u onmiddellijk de stekker uit het stopcontact en neemt u contact op met het dichtstbijzijnde servicecentrum.

- Als u dit nalaat, kan het een elektrische schok of brand tot gevolg hebben.



WAARSCHUWINGSSYMBOLEN VOOR GEBRUIK



Ga niet op het apparaat staan en plaats geen objecten (zoals wasgoed, brandende kaarsen, aangestoken sigaretten, de vaatwas, chemicaliën, metalen objecten, enz.) op het apparaat.

- Dit kan resulteren in elektrische schokken, brand, problemen met het product of letsel.

Raak de glazen deur en de binnenkant van de trommel niet aan tijdens of vlak na een droogprogramma, aangezien deze heet is.

- Dit kan leiden tot brandwonden.

Druk niet op de toetsen met scherpe voorwerpen zoals spelden, messen, nagels, enz.

- Dit kan leiden tot elektrische schokken of letsel.

Droog geen wasgoed dat rubber (latex) of vergelijkbare rubberen texturen bevat.

- Als het rubber wordt verwarmd, kan er brand ontstaan.

Droog geen wasgoed dat is verontreinigd met plantaardige olie of bakolie, aangezien een groot deel van de olie niet wordt verwijderd als het wasgoed wordt gewassen. Gebruik bovendien het koelprogramma zodat het wasgoed niet wordt verwarmd.

- Door de warmte die bij het oxideren van de olie ontstaat, kan er brand ontstaan.

Haal altijd de zakken van kledingstukken leeg voordat u ze droogt.

- Harde, scherpe voorwerpen zoals munten, veiligheidsspelden, spijkers, schroeven of stenen kunnen ernstige schade aan het apparaat toebrengen.

Droog geen kleren met grote gespen, knopen of andere zware metalen voorwerpen, zoals ritsen en haakjes. Knoop hoezen dicht.

Gebruik zo nodig het wasnet voor klein en licht wasgoed zoals stoffen dassen, riemen, de koorden van een schort en beugel-bh's dat beschadigd kan raken tijdens het wassen.

U wordt geadviseerd geen lakens te drogen om de opbouw van statische elektriciteit te beperken. Deze kan tot schade aan uw wasgoed en ook aan het apparaat leiden.

- Anders kan het wasgoed beschadigd raken.

Gebruik de droger niet in de nabijheid van gevaarlijke poeders, zoals steenkoolpoeder, tanwemeel, enz.

- Dit kan leiden tot elektrische schokken, brand of een explosie.

Plaats geen ontvlambare materialen in de buurt van het product.

- Dit kan resulteren in giftige gassen, beschadigde onderdelen, elektrische schokken, brand of een explosie.
- Het apparaat moet niet achter vergrendelbare deuren en dergelijke worden geplaatst.

Raak de achterkant van het apparaat niet aan tijdens het drogen of direct nadat het drogen is voltooid.

- Het apparaat blijft heet, waardoor er brandwonden kunnen ontstaan.

veiligheidsinformatie



BELANGRIJKE WAARSCHUWINGSSYMBOLLEN VOOR HET REINIGEN

Reinig het apparaat nooit door er rechtstreeks water op te spuiten.

Gebruik geen wasbenzine, thinner of alcohol om het apparaat te reinigen.

- Dit kan leiden tot verkleuring, vervorming, schade, elektrische schokken of brand.

Haal de stekker van het apparaat uit het stopcontact voordat u het apparaat reinigt of onderhoudswerkzaamheden verricht.

- Als u dit niet doet, kan dit leiden tot elektrische schokken of brand.

Reinig het filter voor en na het gebruik van de droger.

Laat regelmatig de binnenkant van het product reinigen door een gekwalificeerde onderhoudsmonteur.

Maak de condensator een keer per maand schoon met water.

De binnenkant van de droger moet regelmatig door gekwalificeerd onderhoudspersoneel worden gereinigd.

INSTRUCTIES IN VERBAND MET HET AEEA-LABEL



Correcte verwijdering van dit product (elektrische & elektronische afvalapparatuur)

(Van toepassing in landen waar afval gescheiden wordt ingezameld)

Dit merkteken op het product, de accessoires of het informatiemateriaal duidt erop dat het product en zijn elektronische accessoires (bv. lader, headset, USB-kabel) niet met ander huishoudelijk afval verwijderd mogen worden aan het einde van hun gebruiksduur. Om mogelijke schade aan het milieu of de menselijke gezondheid door ongecontroleerde afvalverwijdering te voorkomen, moet u deze artikelen van andere soorten afval scheiden en op een verantwoorde manier recyclen, zodat het duurzame hergebruik van materiaalbronnen wordt bevorderd.

Huishoudelijke gebruikers moeten contact opnemen met de winkel waar ze dit product hebben gekocht of met de gemeente waar ze wonen om te vernemen waar en hoe ze deze artikelen milieuvriendelijk kunnen laten recyclen.

Zakelijke gebruikers moeten contact opnemen met hun leverancier en de algemene voorwaarden van de koopovereenkomst nalezen. Dit product en zijn elektronische accessoires mogen niet met ander bedrijfsafval voor verwijdering worden gemengd.

uw droger installeren

UW DROGER UITPAKKEN EN INSTALLEREN

Huur een vakman in om deze droger goed te installeren. Als een servicemonteur wordt gebeld als gevolg van een foutieve installatie, aanpassing of aansluiting, ligt de verantwoordelijkheid hiervoor bij de installateur. Het wordt aanbevolen de hulp van een vakman in te roepen bij het installeren van dit apparaat, met name bij moeilijkere installaties waarbij sprake is van afvoer naar de riolering of het op elkaar plaatsen van producten. Als problemen bij de installatie een servicebezoek nodig maken om een fout te herstellen, wordt dit gewoonlijk als de verantwoordelijkheid van de installateur beschouwd.

Zorg ervoor dat u over alle benodigdheden beschikt voor een goede installatie (AC 220-240 V / 50 Hz).

U moet over een GEAARD STOPCONTACT beschikken. Zie Elektrische vereisten (zie pagina 13).

BUITENKANT DROGER

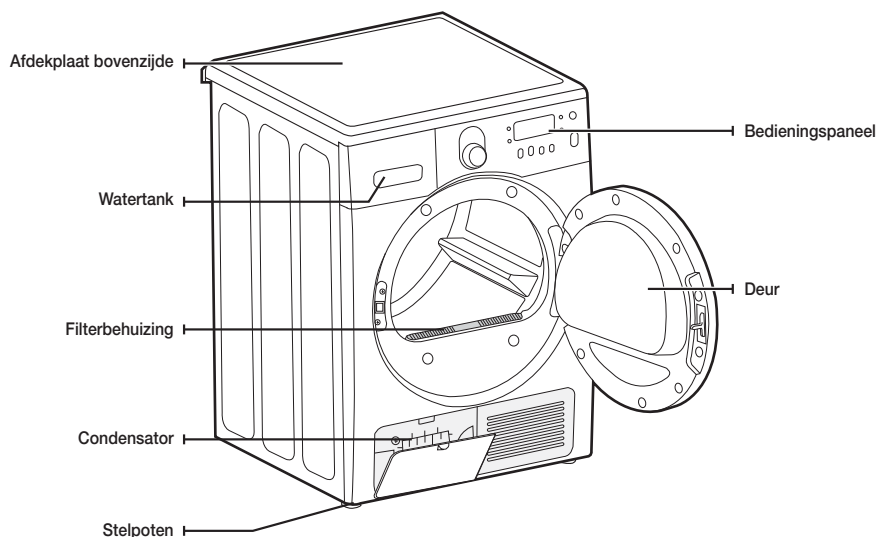

Onderdelen



Slanggeleider



Snoerenwikkel



Slangaansluiting



Lange afvoerslang (2 m)



De handleiding

uw droger installeren

VOORDAT U HET PRODUCT INSTALLEERT

- Steek de stekker niet in het stopcontact voordat de droger volledig is geïnstalleerd.
- Controleer het product op beschadigingen voordat u het installeert.
- Neemt contact op met de dichtstbijzijnde klantenservice van Samsung als er onderdelen lijken te zijn beschadigd.
- Als het product moet worden verplaatst, moet u dit niet alleen doen.
- Wees voorzichtig met de randen van de droger. Deze kunnen scherp zijn.
- Installeer de droger niet op een locatie waar deze wordt blootgesteld aan vorst. Koud water kan het product beschadigen.
- Gebruik het product alleen binnenshuis.
- Zorg ervoor dat als de droger wordt opgetild, deze niet op één kant wordt geplaatst en verplaatst de droger niet op dusdanige wijze dat de interne onderdelen worden geschud. Hierdoor kunnen de interne onderdelen van het product beschadigd raken.

VOORDAT U HET APPARAAT IN GEBRUIK NEEMT

- Controleer of er zich nog accessoires in de trommel bevinden.
- Steek vlak voordat u het apparaat in gebruik neemt, de stekker in het stopcontact.
- Blokkeer de luchtingang van het koelrooster aan de voorkant van de droger niet.
- Plaats geen ontvlambare objecten in de buurt van de droger en houd de omgeving schoon.
- Zorg dat de droger waterpas op de grond staat.
- Verwijder de stelpoten van de droger niet. Deze zijn nodig om het product waterpas te kunnen plaatsen.

BELANGRIJK VOOR DE INSTALLATEUR

Lees de volgende instructies aandachtig door voordat u de droger installeert. Deze instructies moeten worden bewaard zodat ze ook in de toekomst kunnen worden geraadpleegd.



WANNEER U EEN APPARAAT AFDANKT, MOET U ALTIJD DE DEUR VERWIJDEREN OM TE VOORKOMEN DAT KINDEREN KUNNEN STIKKEN.

OVERWEGINGEN MET BETREKKING TOT DE LOCATIE

Aangezien het hier om een condensdroger gaat, waarbij de lucht in de droger wordt gecondenseerd en verwerkt, is er geen externe ventilatie nodig.

Daarom kan de droger worden geïnstalleerd op elke locatie met een temperatuur tussen de 5 en 35 graden Celsius, in tegenstelling tot een conventionele droger, waarvoor een extern uitlaatsysteem is vereist.

INSTALLATIE IN EEN NIS OF KAST

Voor veilig en correct gebruik heeft de droger minimaal de volgende ruimte nodig:

Zijkanten: 25 mm	Achterkant: 51 mm
Bovenkant: 25 mm	Voorkant: 465 mm

Als de wasmachine samen met een droger wordt geïnstalleerd, is aan de voorkant een ruimte nodig van minimaal 465 mm voor ventilatie.

ELEKTRISCHE VEREISTEN



Elektrische vereisten: AC 220-240 V / 50 Hz.



- Onjuiste aansluiting van de aardgeleider van het apparaat kan een elektrische schok tot gevolg hebben. Raadpleeg een gekwalificeerde elektricien of onderhoudsmonteur als u niet zeker weet of het apparaat goed geaard is. Breng geen aanpassingen aan in de stekker die bij de droger is meegeleverd. Als de stekker niet in het stopcontact past, dient u een correct stopcontact te laten installeren door een gekwalificeerde elektricien.
- Om onnodig risico op brand, elektrische schokken of persoonlijk letsel te voorkomen, moet alle bedrading en aarding worden uitgevoerd in overeenstemming met de plaatselijke voorschriften. Bij het ontbreken van plaatselijke voorschriften bent u zelf verantwoordelijk om te zorgen voor afdoende elektrisch onderhoud aan de droger.

AARDEN

De droger moet worden geaard. Als de droger niet goed werkt of uitvalt, wordt met aarding de kans op een elektrische schok verminderd doordat de elektrische stroom kan wegvloeien.

De droger heeft een snoer met een geaarde stekker voor gebruik in een correct aangesloten en geaard stopcontact.



Sluit de aarddraad nooit aan op plastic buizen, gasleidingen of buizen voor warm water.

Het onjuist aansluiten van de aardgeleider kan een elektrische schok tot gevolg hebben.

Raadpleeg een gekwalificeerde elektricien of onderhoudsmonteur als u niet zeker weet of de droger op de juiste manier is geaard. Breng geen aanpassingen aan in de stekker van de droger. Indien de stekker niet in het stopcontact past, dient u een correct stopcontact te laten installeren door een erkende elektricien.



Als het product niet wordt geaard, bestaat het gevaar op elektrische schokken en brand.

uw droger installeren

INSTALLATIE NAAST ELKAAR

Voor een goede installatie raden we u aan gebruik te maken van een professionele installateur. Installeren:

1. Plaats uw droger op een geschikte locatie voor installatie. U kunt de droger en de wasmachine desgewenst naast elkaar installeren. Leg twee kartonnen beschermplaten op de vloer. Leg de droger op zijn zij zodat deze op de beide kartonnen platen ligt.
2. Zet uw droger weer rechtop.
3. Om ervoor te zorgen dat de droger optimaal presteert, moet deze waterpas staan. Om de trillingen, het lawaai en ongewenste beweging te minimaliseren, moet de droger op een volledig vlakke en stevige ondergrond worden geplaatst.

-  Als u de droger op dezelfde hoogte wilt plaatsen als de wasmachine, draai de stelpoten dan volledig in door ze linksom te draaien om vervolgens de hoogte in te stellen door ze rechtsom te draaien.

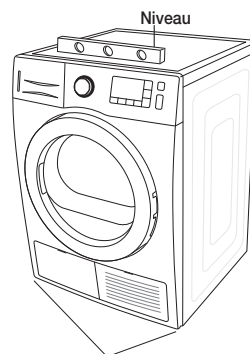
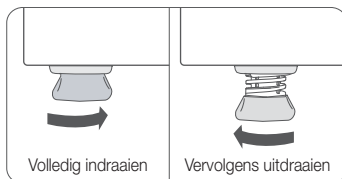

-  Draai de stelpoten niet verder uit dan nodig is om de droger waterpas te stellen. Als u de stelpoten te ver uitdraait, kan dit trillingen veroorzaken.

4. Zie het gedeelte Elektrische vereisten (zie pagina 13). VOORDAT U HET APPARAAT IN GEBRUIK NEEMT OF TEST:
5. Gebruik een waterpas om te controleren of de droger waterpas staat en draai indien nodig de stelpoten in of uit.
6. Steek de stekker van de droger in het stopcontact en gebruik de onderstaande controlelijst om de bediening te controleren.

LAATSTE CONTROLELIJST VOOR DE INSTALLATIE

- De stekker van de droger bevindt zich in een stopcontact en is goed geaard.
- De droger staat waterpas en staat stevig op de grond.
- Start uw droger om te controleren of deze draait, verwarmt en kan worden uitgeschakeld.

WATER AFVOEREN ZONDER GEBRUIK VAN DE WATERTANK

U kunt de droger ook gebruiken zonder watertank. Hiervoor volgt u de onderstaande procedure.

DE AFVOERSLANG AANSLUITEN

De droger kan het gecondenseerde water rechtstreeks via de afvoerslang afpompen. De procedure voor het aansluiten van de afvoerslang is als volgt.

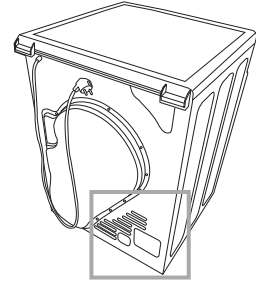

1. Koppel de afvoerslang los **A**.

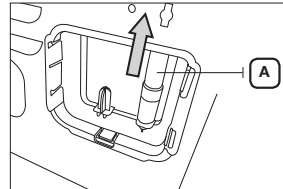

2. Sluit de afvoerslang aan **A** op de andere opening.

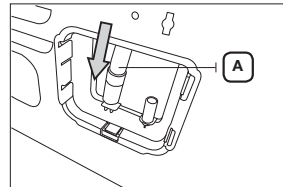

3. Sluit de accessoireslang (lange afvoerslang) aan **B** op de opening naast de opening waarop de afvoerslang is aangesloten



- Aangezien de afvoerpomp van de droger het afvoerwater slechts tot een hoogte van 90 cm kan pompen, moet u er tijdens het aansluiten van de afvoerslang **B** aan het afvoerpunt voor zorgen dat het afvoerpunt zich op een hoogte van niet meer dan 90 cm bevindt.

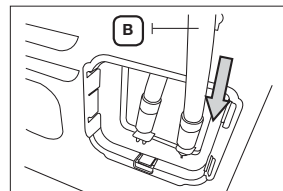

Er kan een afvoerfout optreden als het afvoerpunt zich op een hoogte van meer dan 90 cm bevindt. Als een afvoerstoring optreedt, wordt op het bedieningspaneel een foutcode weergegeven.

- Nadat u de afvoerslang hebt aangesloten, kunt u het gecondenseerde water rechtstreeks afvoeren via de afvoer en de aangesloten afvoerslang of via de wastafel of de afvoer van de wastafel.

uw droger installeren

De afvoerslang aansluiten

Het uiteinde van de afvoerslang kan op drie manieren worden geplaatst:

1. **Over de rand van de gootsteen:** De afvoerslang moet mag een maximale hoogte van 90 cm hebben. Als het uiteinde van de afvoerslang boven de grond moet worden geplaatst, raden we een hoogte van 60 tot 90 cm aan. Gebruik de meegeleverde plastic slanggeleider om het uiteinde gebogen te houden. Bevestig de geleider met een haak aan de muur of met een touwtje aan de kraan zodat de afvoerslang op zijn plaats blijft.

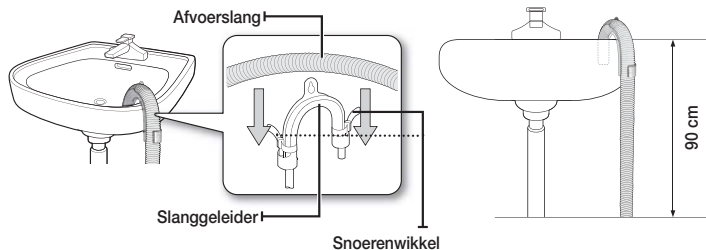

2. Monteer de afvoerslang en de slanggeleider en maak deze vast met de snoerenwikkel.
3. U kunt het gecondenseerde water afvoeren door de accessoireslang (lange afvoerslang) rechtstreeks aan te sluiten op de afvoer.

De afvoerslang rechtstreeks aansluiten

U kunt het gecondenseerde water dat tijdens het drogen vrijkomt, onmiddellijk afvoeren door de afvoerslang rechtstreeks aan te sluiten op de afvoerpijp.

1. Monteer de slangaansluiting en de slang.

 Aangezien het gevaar bestaat dat er water door slangaansluiting en de accessoireslang lekt, moet u ervoor zorgen dat ze stevig zijn bevestigd.

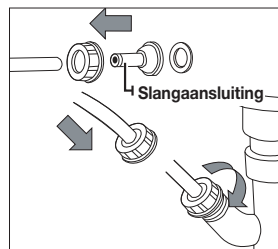

2. Sluit het uiteinde van de slang aan op de afvoerpijp.

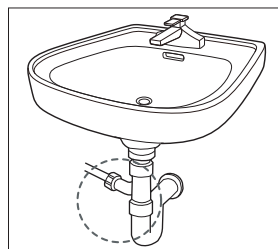

OP ELKAAR PLAATSEN

 Als u de extra stapelset wilt aanschaffen, neemt u contact op met de klantenservice van Samsung of met een plaatselijke distributeur. [Onderdeelnummer SK-DH / SK-DA / SKK-DF]
De stapelset verschilt per model.

1. Plaats de droger voorzichtig op de zijkant. Gebruik het verpakkingsmateriaal zodat de laklaag op de droger niet wordt beschadigd.

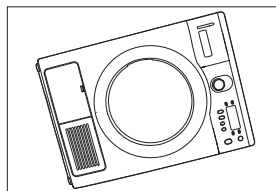

2. Installeer de rubber kussentjes aan de onderkant van de droger.
 - Zoek de 4 rubber kussentjes in de verpakking met de onderdelen. Plaats de rubber kussentjes in de openingen onder aan de stelpoten.
 - Schaf daarnaast de stapelset aan.

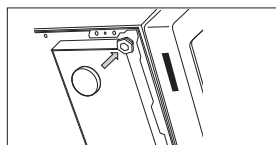

3. Zet de droger rechtop.



De stapelset kan alleen worden gebruikt voor producten van Samsung.

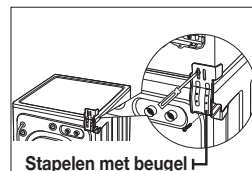

4. Monteer de beugel aan de droger.

- Verwijder de moerbouten aan de linkerachterzijde. Lijn de gaten aan de linkerkant van de beugel uit met de bovenste opening van de moerbout linksachter en vervang de schroef.



Laat de schroef los zodat het de droger beter kan worden uitgelijnd.

- Herhaal de bovenstaande stappen voor de rechterkant.

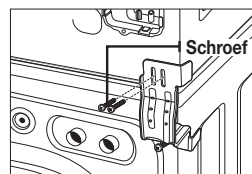

5. Installeer de droger en de beugel op de wasmachine.



- Til de droger boven op de wasmachine. Bescherm het bedieningspaneel van de wasmachine met een stuk karton of iets dergelijks. Zorg ervoor dat u de droger hoog genoeg tilt zodat deze vrij blijft van het bedieningspaneel van de wasmachine.

- Gezien het gewicht en de afmetingen van de droger, wordt u aangeraden om deze met minimaal twee personen op te tillen. Als u dit niet doet, bestaat er gevaar op letsel.

- Lijn de gaten in de beugel uit met de gaten aan de achterzijde van de droger. Gebruik een schroevendraaier om tapschroeven (M4 x 12) te bevestigen.

- Draai de schroeven van de beugel op de wasmachine goed vast en draai vervolgens alle schroeven van de stapelset vast.

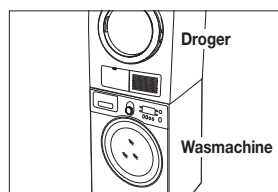

uw droger installeren

6. De installatie voltooien.



- Raadpleeg de installatie-instructies bij de wasmachine om de installatie van de wasmachine te voltooien.
- Raadpleeg de installatie-instructies bij de droger om de installatie van de droger te voltooien.
- Schuif de gestapelde wasmachine en droger voorzichtig op hun plaats. Gebruik viltkussens of een hulpmiddel om het schuiven te bevorderen en de vloer te beschermen.

Duw niet tegen de droger zodra deze boven op de wasmachine is geplaatst. Als u tegen de droger duwt, loopt u het risico dat uw vingers klem komen te zitten.

DRAAIRICHTING VAN DE DEUR WIJZIGEN

Afhankelijk van uw vereisten (installatielocatie, ruimtebeperkingen) kunt u de draairichting van de deur wijzigen.



Dit gebeurt naar wens van de klant. Dit kan worden gedaan door een gekwalificeerde installateur of de klant zelf.

1. Koppel de voedingskabel los.
2. Verwijder de twee schroeven van het deurscharnier.
3. Til de deur op om deze te verwijderen.

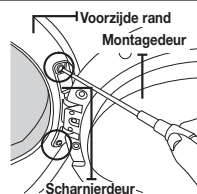

4. Verwijder de 16 schroeven.
Demonteer de luchtdichting en verwijder de 6 schroeven.
(Alleen voor modellen met deur van kristalglas)

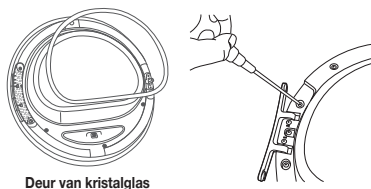

5. Nadat de schroeven zijn verwijderd, draait u de scharnierdeur van de installatie, de deur met de handgreep 180°, zoals wordt weergegeven in de afbeelding.



- Werk voorzichtig zodat de deurrubbers niet worden verwijderd.

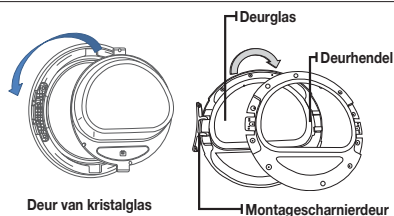

6. Bevestig de 16 schroeven in de juiste positie.
Bevestig de 6 schroeven en plaats de luchtdichting terug.
(Alleen voor modellen met deur van kristalglas)
7. Twee van deze schroeven hebben een andere lengte dan de overige schroeven. (Gebruik de langere schroeven voor de deurhendel.)

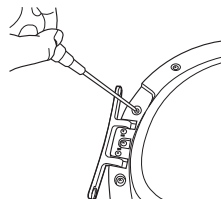

8. Verplaats de positie van de schroef aan de achterzijde van het scharnier.

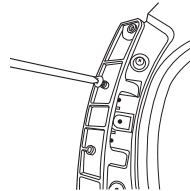

9. Draai de schroef in het onderste gat vast.

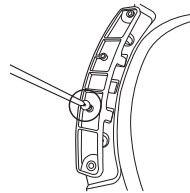

10. Verwijder de twee schroeven waarmee het frontframe links is bevestigd.
 11. Verwijder de twee schroeven waarmee de hendelhouder links is bevestigd.

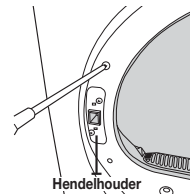

12. Verplaats nu de rechterzijde van het product en bevestig de twee schroeven van het frontframe en de twee schroeven voor de hendelhouder.

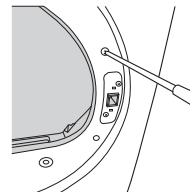

13. Lijn de deur uit met de bevestigingsgaten.
 14. Bevestig de twee schroeven voor het scharnier.

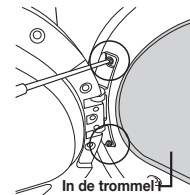

 U kunt de draairichting van de deur indien nodig herstellen door de bovenstaande procedure te volgen.

gebruiksaanwijzing, tips

WAARSCHUWING Om de kans op brand, elektrische schokken of persoonlijk letsel bij het gebruik van het apparaat te verminderen, dient u de **BELANGRIJKE VEILIGHEIDSVORSCHRIFTEN** te volgen.

Als de optie Anti Kreuk niet is geselecteerd, verwijdert u de was meteen nadat deze is gewassen gedroogd.

Wanneer u de was in de trommel laat zitten, kan deze gaan kreuken.

OVERZICHT VAN HET BEDIENINGSPANEEL

DV8-serie

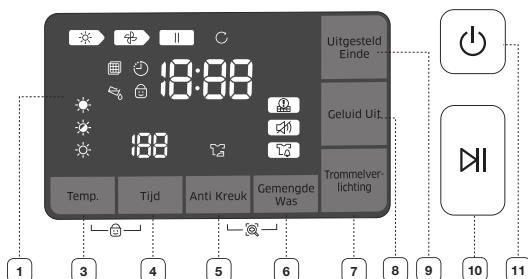
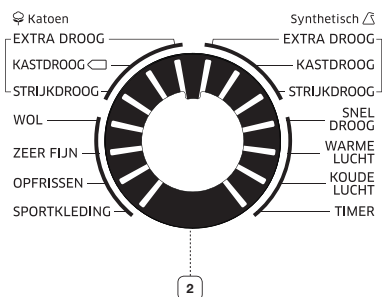

DV7-serie

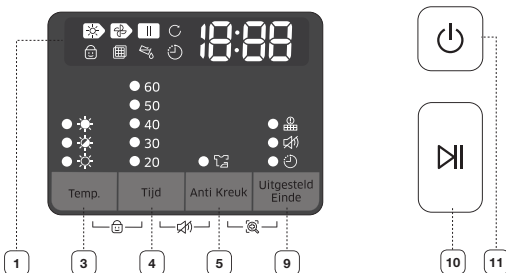
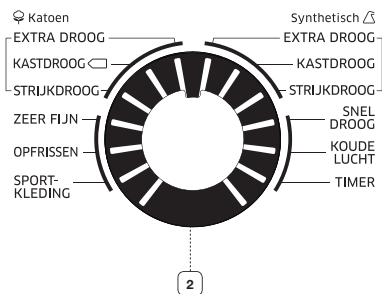

1

1 Digitaal grafisch display







Weergave van de resterende tijd voor het droogprogramma, alle wasinformatie en foutmeldingen.

Op het display wordt de geschatte resterende tijd van het programma weergegeven nadat u op de knop **Start/Pauze** hebt gedrukt. De geschatte resterende tijd kan in de loop van het programma variëren.



Het indicatielampje voor drogen gaat branden en blijft branden totdat het droogprogramma is afgewerkt.

Als de droger in de fase Koelen is, gaat het indicatielampje voor koelen branden. Als de droger in de fase Anti Kreuk is, gaat het indicatielampje voor Anti Kreuk branden.

Als het programma is voltooid, wordt op het display 'Einde' weergegeven tot u op de knop **Start/Pauze** of **Aan/uit** drukt. Als uw droger wordt stilgezet tijdens een programma, knipperen de lampjes tot u op de knop **Start/Pauze** drukt.















<p>2 Programmakeuze</p>	<p>Als u uw droger inschakelt, is standaard het programma [Katoen] KASTDROOG  geselecteerd.</p> <p>Draai de programmakeuzeknop naar het gewenste programma.</p> <p>Katoen - Voor normaal of licht bevulde katoenen kleding, beddengoed, tafellinnen, ondergoed, handdoeken, overhemden, enz.</p> <ul style="list-style-type: none"> EXTRA DROOG - Voor witte was en stoffen die zeer goed moeten worden gedroogd. KASTDROOG  - Gebruik dit programma voor het drogen van bijvoorbeeld katoen, ondergoed en linnen (NIET geschikt voor spijkerstof). STRIJKDROOG - Het droogprogramma wordt gestopt als het textiel nog enigszins vochtig is, zodat het strijkklaar is. <p>Synthetisch - Voor normaal of licht bevulde blouses, overhemden enzovoort van polyester (diolen, trevira), polyamide (perlon, nylon) en dergelijke samenstelling.</p> <ul style="list-style-type: none"> EXTRA DROOG - Voor witte was en stoffen die zeer goed moeten worden gedroogd. KASTDROOG - Gebruik dit programma voor het drogen van shirts, blouses, bedlinnen en tafellinnen. (NIET geschikt voor spijkerstof). STRIJKDROOG - Het droogprogramma wordt gestopt als het textiel nog enigszins vochtig is, zodat het strijkklaar is. <p>SNEL DROOG - 29 min wordt automatisch ingesteld als droogtijd.</p> <p>WARME LUCHT - Voor kleine items, voorgedroogd wasgoed en normale stoffen op een lage temperatuur in 20 minuten (DV8-serie)</p> <p>KOUDE LUCHT - Voor alle stoffen die moeten worden opgefrist zonder verwarming.</p> <p>TIMER - Met het Timer-programma kunt u de gewenste tijd voor het programma selecteren. Draai de programmakeuzeknop naar TIMER en druk op de knop Tijd om de droogtijd in te stellen. Druk meermalen op de knop Tijd om door de tijdsinstellingen te bladeren. De droogtijd neemt steeds met 20 minuten toe, tot en met 90 minuten.</p> <p>Nadat het wasgoed is gedroogd met het normale luchtige droogprogramma, kunt u de droogtijd verlengen met het programma TIMER als u denkt dat het wasgoed nog niet droog genoeg is.</p> <p>Nadat het wasgoed is gedroogd met een droogprogramma, kunt u de droogtijd verlengen met het programma TIMER als u denkt dat het wasgoed nog niet helemaal droog is.</p> <p>WOL - Alleen voor in de machine wasbare en drogbare wol. (DV8-serie)</p> <p> Draai het wasgoed binnenste buiten voordat u het gaat drogen voor een optimaal droogresultaat.</p> <p>Als de droger wordt overladen, levert dit niet hetzelfde resultaat op. Voor de maximale lading voor elk droogprogramma raadpleegt u het Programmaoverzicht in de appendix.</p> <p>ZEER FIJN - Het programma voor fijn wasgoed is bedoeld voor lingerie.</p> <p>OPFRISSEN - Met dit programma kunnen geurtjes worden verwijderd. Dit programma is voornamelijk geschikt voor het oprisfen van kleding.</p> <p>SPORTKLEDING - Voor lichte sportkleding zoals een trainingsbroek.</p>
<p>3 Knop Temp.</p>	<p>Druk meerdere keren op deze knop om een van de beschikbare droogtemperaturen te selecteren. ( : hoog,  : gemiddeld,  : laag)</p>
<p>4 Knop Tijd</p>	<p>Als u de programma's TIMER, WARME LUCHT, KOUDE LUCHT gebruikt, kan de tijd worden aangepast door op de knop Tijd te drukken.</p> <p>20 min → 30 min → 40 min → 50 min → 60 min → 70 min → 80 min → 90 min (DV8-serie)</p> <p>20 min → 30 min → 40 min → 50 min → 60 min (DV7-serie)</p> <p>Behalve tijdens het programma TIMER, SNEL DROOG, WARME LUCHT, KOUDE LUCHT kan de tijd niet handmatig worden ingesteld, omdat de exacte droogtijden worden bepaald aan de hand van de vochtigheidsgraad.</p>

gebruiksaanwijzing, tips

<p>5 Knop Anti Kreuk</p>	<p>Bij Anti Kreuk wordt de was aan het eind van het programma met tussenpozen ongeveer 60 minuten in onverwarmde lucht rondgedraaid om kreuken te reduceren. Druk op de knop Anti Kreuk om deze functie te activeren.</p> <p>Het indicatielampje boven de knop brandt als Anti Kreuk is geselecteerd. Om te voorkomen dat de gedroogde was gaat kreuken, draait de trommel met tussenpozen na voltooiing van het droogprogramma. (Zelfs nadat 'Einde' wordt weergegeven, zal de trommel met tussenpozen blijven draaien.)</p>
<p>6 Knop Gemengde Was</p>	<p>Dit is een alarm dat de gebruiker waarschuwt als het wasgoed gemiddeld nog licht vochtig (80 % droog) is als de was verschillende soorten materialen en stoffen bevat. Als aan de bijbehorende droogtegraad wordt voldaan, gaat het indicatielampje Zoemer gemengde was knipperen.</p>
<p>7 Knop Trommelverlichting</p>	<p>De trommel wordt verlicht terwijl de droger in bedrijf is. (DV8-serie)</p> <p> U kunt de trommel ook verlichten als de droger niet in bedrijf is. Als u de trommelverlichting niet binnen 5 minuten uitschakelt, wordt deze automatisch uitgeschakeld.</p>
<p>8 Knop Geluid Uit</p>	<p>De functie Geluid Uit kan in alle programma's worden gekozen. Als deze functie is geselecteerd, wordt het geluid van het gehele programma uitgeschakeld. Zelfs als de machine herhaaldelijk wordt in- en uitgeschakeld, blijft deze instelling behouden.</p> <p> Bij modellen uit de DV7-serie drukt u tegelijkertijd op de knoppen Tijd en Anti Kreuk en houdt u deze 3 seconden lang ingedrukt.</p>
<p>9 Knop Uitgesteld Einde</p>	<p>Druk herhaaldelijk op deze knop om een van de beschikbare opties voor Uitgesteld Einde te selecteren.</p> <p>(van 1 tot 19 uur, in stappen van 1 uur)</p> <p>Het aangegeven uur is het tijdstip waarop het droogprogramma klaar is. Zie pagina 24 voor meer informatie.</p>
<p>10 Knop Start/Pauze</p>	<p>Druk op de knop om een droogprogramma te starten. Als er een droogprogramma wordt uitgevoerd, drukt u één keer op de knop om het programma te onderbreken. Druk nog een keer op de knop om het programma te hervatten.</p>
<p>11 Knop Aan/uit</p>	<p>Druk één keer op de knop om de droger in te schakelen. Druk nog een keer op de knop om de droger uit te schakelen. Als de droger langer dan 10 minuten ingeschakeld is zonder dat er op knoppen wordt gedrukt, wordt de droger automatisch uitgeschakeld.</p>

 Als u wasgoed in de droger doet terwijl dit erg in de knoop zit na een was- of centrifugebeurt, wordt het wasgoed mogelijk niet optimaal droog of gaat de deur op. Wij adviseren u uw wasgoed te ontwarren voordat u het in de droger doet.

 Elk indicatielampje op het grafische display betekent:

	Droogproces wordt uitgevoerd		Temp. 3 (hoog)
	Koelproces wordt uitgevoerd		Temp. 2 (gemiddeld)
	Stoppen		Temp. 1 (laag)
	Filtercontrole		Alarm Condensator reinigen
	Uitgesteld Einde		Geluid Uit
	De watertank legen		Gemengde Was
	Kinderslot aan/uit		Smart Check

KINDERSLOT

Een functie die voorkomt dat kinderen met uw droger kunnen spelen.

Inschakelen/uitschakelen

Als u het Kinderslot wilt in- of uitschakelen, druk dan tegelijkertijd minimaal 3 seconden op de knoppen **Temp.** en **Tijd.**

De indicator "Kinderslot"  licht op als deze functie is ingeschakeld.



- Als de droger is ingeschakeld, is de functie Kinderslot beschikbaar.
- Zodra u de functie Kinderslot hebt ingeschakeld, kan alleen de knop **Aan/uit** worden bediend totdat u de functie Kinderslot uitschakelt.
- Als de droger opnieuw wordt ingeschakeld, blijft ook de functie Kinderslot ingeschakeld.
- Als andere knoppen, met uitzondering van de knop **Aan/uit**, niet reageren, controleer dan het indicatielampje Kinderslot om te zien of deze functie is ingeschakeld.

DV8-serie

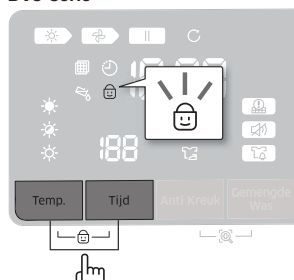

DV7-serie

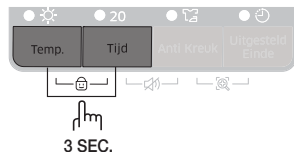

GELUID AAN/UIT

De functie Geluid Uit kan in alle programma's worden gekozen. Als deze functie is geselecteerd, wordt het geluid van het gehele programma uitgeschakeld. Zelfs als de machine herhaaldelijk wordt in- en uitgeschakeld, blijft deze instelling behouden.

Inschakelen/uitschakelen

Als u Geluid Uit wilt in- of uitschakelen, druk dan op de knop **Geluid Uit**.

DV8-serie

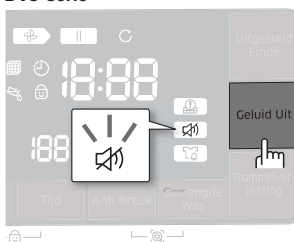

DV7-serie

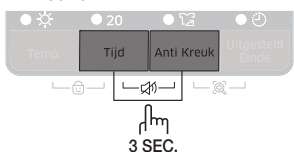

gebruiksaanwijzing, tips

UITGESTELD EINDE

U kunt de droger zo instellen dat de was automatisch op een later tijdstip klaar is. De startvertraging is per heel uur instelbaar van 1 tot 19 uur. Het aangegeven uur is het tijdstip waarop het programma klaar is.



Het bereik van de instelling Uitgesteld Einde varieert van 1 tot 19 uur, afhankelijk van het programma.

1. Stel de droger handmatig of automatisch in op het gewenste droogprogramma.
2. Druk meermalen op de knop **Uitgesteld Einde** om de vertragingstijd in te stellen. Zodra de eindtijd is ingesteld wordt de functie "Uitgesteld Einde" ingeschakeld.
3. Druk op de knop **Start/Pauze**. Het indicatielampje "Uitgesteld Einde" gaat knipperen en de klok begint af te tellen tot de ingestelde tijd.
4. Als u de functie Uitgesteld Einde wilt annuleren, drukt u op de knop **Aan/uit** en zet u de droger weer aan.

TROMMELVERLICHTING (OP BEPAALDE MODELLEN)

De trommel wordt verlicht terwijl de droger in bedrijf is.

Inschakelen en uitschakelen

Als u de binnerverlichting wilt in- of uitschakelen, drukt u tegelijkertijd op de **Trommelverlichting**-knoppen.



Dit kan worden ingesteld zolang de voeding is ingeschakeld. Als u de trommelverlichting niet binnen 5 minuten uitschakelt, wordt deze automatisch uitgeschakeld.

SMART CHECK

Met deze functie kunt u de status van de droger controleren met een smartphone.

-  De Smart Check-functie is geoptimaliseerd voor:
Galaxy- en iPhone-toestellen (mogelijk niet ondersteund op bepaalde modellen)

De Samsung Smart Washer-app downloaden

Download de Samsung Smart Washer-app vanaf Android market of Apple App store op uw mobiele telefoon en installeer deze. U kunt deze gemakkelijk vinden door te zoeken op "Samsung Smart Washer".

De functie Smart Check gebruiken

1. Als er een fout optreedt, moet u de knop **Anti Kreuk** en **Gemengde Was** gedurende 3 seconden tegelijk ingedrukt houden om de functie Smart Check uit te voeren. De functie Smart Check kan ook worden uitgevoerd als er niet op een knop wordt gedrukt nadat de droger is ingeschakeld.
2. De LED-segmenten op het informatiedisplay draaien gedurende 2 tot 3 seconden en de Smart Check-code wordt weergegeven op het informatiedisplay van de droger.

DV8-serie

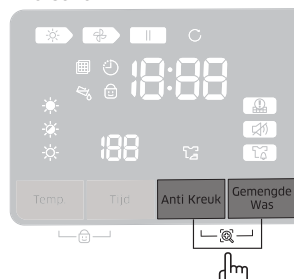

DV7-serie



3. Start de app **Samsung Smart Washer** op uw smartphone en tik op de knop **Smart Check**.

 'Smart Check' wordt mogelijk gewijzigd in 'Smart Care', afhankelijk van de taalkeuze.

4. Richt de camera van uw smartphone op de Smart Check-code die op het informatiedisplay van de droger wordt weergegeven.

- 
- Als licht van een gloeilamp, tl-buis of andere lamp op het informatiedisplay van de droger wordt gereflecteerd, wordt de Smart Check-code mogelijk niet herkend door de smartphone.
 - Als u de smartphone in een te grote hoek ten opzichte van de voorkant van het informatiedisplay houdt, wordt de foutcode mogelijk niet herkend. Houd de smartphone voor de beste resultaten zo dat de voorkant van het informatiedisplay en de smartphone parallel of bijna parallel zijn.
5. Als de camera correct wordt gericht, wordt de Smart Check-code automatisch herkend en wordt gedetailleerde informatie over de status van uw droger, de foutmelding en de tegenmaatregelen weergegeven op uw smartphone.
 6. Als de Smart Check-code meer dan twee keer niet door de smartphone wordt herkend, kunt u de Smart Check-code op het informatiedisplay van de droger handmatig invoeren in de Samsung Smart Washer-app.

gebruiksaanwijzing, tips

REKDRAGEN (OP BEPAALDE MODELLEN)

Het droogrek installeren

1. Open de deur.
2. Plaats het droogrek in de trommel, plaats de lip aan voorkant van het droogrek op de behuizing van het pluizenfilter.
3. Plaats de items die u wilt drogen, zodanig op het rek dat er zich genoeg ruimte tussen de items bevindt dat de lucht kan circuleren.
4. Sluit de deur van de droger.
5. Druk op de knop **Aan/uit**.
6. Selecteer **TIMER** met de programmakeuzeknop, stel de tijd en druk vervolgens op de knop **Rekdrogen**.
 - U kunt een droogtijd van maximaal 90 minuten instellen. De temperatuur wordt automatisch ingesteld op Laag en kan niet worden gewijzigd. Selecteer de tijd op basis van de hoeveelheid vocht en het gewicht van de items. Start de droger. Als er een langere droogtijd is vereist, moet u de timer resetten.
 - Als u niet het programma **TIMER** selecteert, wordt de functie **Rekdrogen** niet geselecteerd.
7. Druk op de knop **Start/Pauze**.

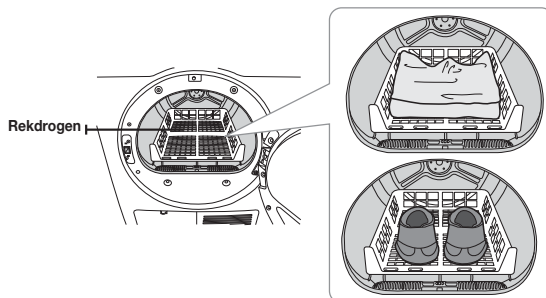

AANBEVOLEN ITEMS	OPMERKINGEN (MAX. 1,5 kg)
Wasbare sweaters (opvouwen en plat op het rek leggen)	Als u het rek gebruikt om wasgoed te drogen, vouw de kleding dan op en plaats deze op het rek om te voorkomen dat de kleding gaat kreuken.
Knuffels met vulling (gevuld met katoen of polyestervezels)	
Knuffels met vulling (gevuld met schuim of rubber)	
Schuimrubberen kussens	
Sportschoenen	Als u sportschoenen wilt drogen, plaats de schoenen dan met de zolen op het rek.

 Als schuimrubber, plastic of rubber op een hoge temperatuur droogt, kunnen de artikelen beschadigd raken en ontstaat er brandgevaar.

 Aangezien u de schoenen kunt beschadigen bij het drogen, kunt u het beste het programma **Rekdrogen** gebruiken om de schoenen te drogen.

DE DROGER GOED LADEN

- Plaats niet meer dan één lading tegelijkertijd.
- Als een gemengde was droogt, zullen de zware en lichtgewicht stoffen een verschillende droogtijd hebben. Dit kan ertoe leiden dat de lichtgewicht stoffen reeds droog zijn terwijl de zware stoffen nog vochtig zijn aan het eind van het droogprogramma.
- Voeg een of meer soortgelijke items aan de droger toe als u slechts een of twee kledingstukken hoeft te drogen. Hiermee verbetert u het trommelproces, waardoor er efficiënter wordt gedroogd.
- Het overladen van de droger heeft een negatieve invloed op het trommelproces, waardoor de was ongelijkmatig droogt en bepaalde stoffen overmatig kunnen kreuken.
- Zorg ervoor dat u wasgoed plaatst die is gecentrifugeerd in een geschikte wasmachine.
- Ongewassen textiel moet niet worden gedroogd
- Textiel dat is verontreinigd met olie, alcohol, brandstof, enz. moet niet worden gedroogd.

AAN DE SLAG

1. Laad de droger niet te vol – NIET overladen.
2. Sluit de deur.
3. Selecteer het gewenste programma en de gewenste opties voor de lading (zie pagina 23, 25).
4. Druk op de knop **Start/Pauze**.
5. Het indicatielampje brandt.
6. De geschatte programmatijd wordt weergegeven op het display.
De tijd kan fluctueren voor een betere indicatie van de droogtijd voor het programmaverloop.



- Als het programma is voltooid, wordt op het display 'Einde' weergegeven.
- Als u op de knop Aan/Uit drukt, wordt het programma geannuleerd en wordt de droger gestopt.
- De indicatielampjes Drogen, Koelen, Anti Kreuk gaan tijdens de desbetreffende fasen van het programma branden.

reiniging en behandeling

REINIG HET FILTER

- Na elke lading.
- Om de droogtijd te verkorten.
- Voor een energiezuinigere werking.



Gebruik de wasdroger niet zonder filter.



U loopt het risico het wasgoed te beschadigen als u het wasgoed zonder filter droogt.

DE CONDENSATOR REINIGEN

- Eén keer per maand reinigen
- Reinigen met water



Als u de condensator gedurende langere tijd niet reinigt, kan dit ten koste gaan van de droogprestaties.

BEDIENINGSPANEEL

Reinigen met een zachte, licht vochtige doek. Gebruik geen schuurmiddelen.

Sproei geen reinigingsmiddelen rechtstreeks op het paneel.

Het bedieningspaneel en de afwerking van de wasdroger kunnen beschadigd raken door bepaalde vuil- en vlekverwijderaars.

Pas deze producten toe uit de buurt van uw droger en veeg de gemorste of te veel gesproeide vloeistof of onmiddellijk op.

DROOGTROMMEL

Verwijder vlekken afkomstig van potloden, inkt of kleurstoffen (nieuwe items als handdoeken of jeans) met een algemeen reinigingsmiddel.

Trommel oude handdoeken of vodden om overbodige vlek- of schoonmaaksubstanties te verwijderen.

Zodra deze stappen zijn gevolgd, zijn er mogelijk nog wel vlekken zichtbaar, maar worden deze niet meer overgedragen op de volgende lading.

ROESTVRIJSTALEN DROOGTROMMEL

Om de roestvrijstalen droogtrommel te reinigen, gebruikt u een vochtige doek met een zacht, niet-schurend schoonmaakmiddel dat geschikt is voor roestvrijstalen oppervlakken.

Verwijder de resten van het schoonmaakmiddel en droog het apparaat met een schone doek.

BUITENKANT VAN DE WASDROGER

De gehele droger heeft een hoogglans afwerking. Reinigen met een zachte, licht vochtige doek. Gebruik geen schuurmiddelen. Bescherm het oppervlak tegen scherpe objecten, aangezien deze krassen of beschadigingen kunnen veroorzaken.

Plaats geen zware of scherpe voorwerpen of een reinigingsmiddel op de droger. Bewaar ze op het aangeschafte voetstuk of in een aparte bewaardoos.

DE WATERTANK LEGEN (☞)

1. Trek de watertank naar u toe om deze te verwijderen.



Als u de watertank verwijdert, kunt u deze gezien het gewicht het beste met beide handen vasthouden. Zorg ervoor dat u geen water uit de tank morst. Dit kan anders letsel aan uw polsen veroorzaken.



2. Verwijder het gecondenseerde water uit de watertank.

- Verwijder na elk droogprogramma het gecondenseerde water uit de watertank.



Aangezien u het risico loopt dat het water gaat lekken als u niet na elke programma het water loost, moet u ervoor zorgen dat het water wordt afgevoerd.

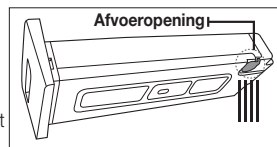

Als u de watertank leegt en op de knop **Start/Pauze** drukt, wordt het indicatielampje voor een volle watertank (☞) op het LED-paneel uitgeschakeld.

HET FILTER REINIGEN (☞)

1. Open de deur en verwijder het filter door dit omhoog te duwen.

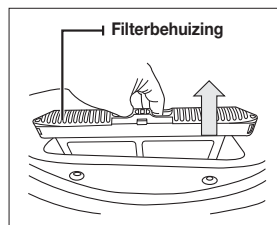

2. Open het filter en reinig dit.

- Reinig het filter meteen nadat het droogprogramma is beëindigd.

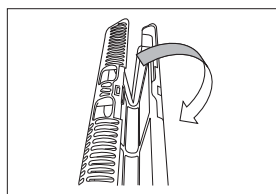

- Als u het filter na een bepaalde gebruikperiode niet reinigt, kan dit ten koste gaan van de droogprestaties en ontstaat er brandgevaar. Reinig het filter overeenkomstig de opgegeven interval.
- Aangezien een gebroken of beschadigde filterbehuizing ten koste gaat van de droogprestaties en er brandgevaar ontstaat, moet u een gebroken of beschadigde filterbehuizing altijd vervangen.
- Reinig het filter na elk droogprogramma.



- Als het oppervlak van het filter nat is, gebruikt u het filter pas nadat dit volledig is gedroogd.
- Als u het filter reinigt en op de knop **Start/Pauze** drukt, wordt het indicatielampje voor het filter (☞) op het LED-paneel uitgeschakeld.

reiniging en behandeling

DE CONDENSATOREENHEID REINIGEN

1. Open het klepje van het condensatorcompartment.

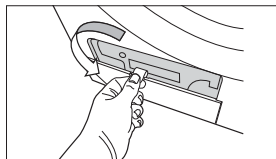

2. Ontgrendel de afsluiting van de condensator.

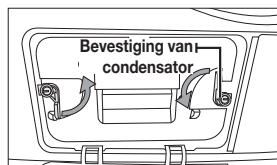

3. Verwijder de condensator.

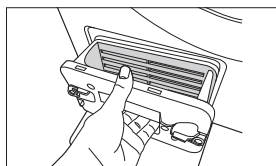

4. Reinig de condensator onder de kraan door deze met water te spoelen.

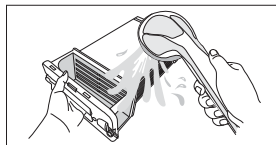

- Als u de condensator na een bepaalde gebruikperiode niet reinigt, kan dit ten koste gaan van de droogprestaties, moet u de condensator overeenkomstig de opgegeven interval reinigen.
- Minimaal één keer per maand reinigen
- Als u de condensator na het reinigen weer monteert, moet u ervoor zorgen dat de bevestiging van de condensator is vergrendeld.

specials droogtips

SPECIALE DROOGTIPS

Volg de instructies op het waslabel of van de fabrikant voor het drogen van speciale items. Als er geen waslabel beschikbaar is, gebruikt u de volgende informatie als richtlijn.

Sprei en dekbedden	<ul style="list-style-type: none">• Volg de instructies op het waslabel of gebruik het programma Katoen (KASTDROOG ☐) en een hoge temperatuur.• Zorg ervoor dat het item goed droog is voordat u het gebruikt of opslaat.• Voor een gelijkmatig droging moet u de items mogelijk herpositioneren.
Dekens	<ul style="list-style-type: none">• Gebruik het programma Katoen (KASTDROOG ☐) en droog slechts één deken tegelijkertijd voor een optimaal trommelproces.• Zorg ervoor dat het item goed droog is voordat u het gebruikt of opslaat.
Katoenen luiers	<ul style="list-style-type: none">• Gebruik het programma Katoen (KASTDROOG ☐) en de temperatuurinstelling Hoog voor zachte, donzige luiers.
Items met een donsulling (jassen, slaapzakken, dekbedden, enz.)	<ul style="list-style-type: none">• Gebruik het programma Katoen (KASTDROOG ☐) en een lage temperatuur.• Als u een paar droge handdoeken toevoegt, verkort u de droogtijd en absorbeert u vocht.
Schuimrubber (achterkant van een vloerkleed, knuffels, schoudervulling, enz.)	<ul style="list-style-type: none">• NIET drogen op een hoge temperatuur. Gebruik het programma KOUDE LUCHT (geen warmte).• WAARSCHUWING – Het drogen van een rubberen item door middel van warmte kan leiden tot beschadigingen of brandgevaar.
Kussens	<ul style="list-style-type: none">• Gebruik het programma Katoen (KASTDROOG ☐).• Voeg een aantal handdoeken toe om het trommelproces te verbeteren en voor een donzig resultaat.• GEEN kapok of schuimkussen in de droger drogen. Gebruik het programma KOUDE LUCHT.
Plastic (douchegordijnen, hoezen voor tuinmeubelen, enz.)	<ul style="list-style-type: none">• Gebruik het programma KOUDE LUCHT of TIMER en een lage temperatuur, afhankelijk van de voorschriften op het waslabel.

VERMIJD DE VOLGENDE ARTIKELEN:

- Items van glasvezel (gordijnen, vitrage, enz.).
- Wol, tenzij aanbevolen op het label.
- Items die zijn verontreinigd met plantaardige olie of bak- en braadolie.

problemen oplossen

CONTROLEER DEZE PUNTEN BIJ PROBLEMEN MET UW DROGER...

PROBLEEM	OPLOSSING
Werkt niet.	<ul style="list-style-type: none">• Controleer of de deur goed is vergrendeld.• Zorg ervoor dat de voedingskabel is aangesloten op een stopcontact waar stroom op staat.• Controleer de stroomonderbrekers en zekeringen in het huis.• Druk nogmaals op de knop Start/Pauze als de deur tijdens het programma is geopend.• Verwijder het gecondenseerde water uit de watertank.• Reinig het filter.
Verwarmt niet.	<ul style="list-style-type: none">• Controleer de stroomonderbrekers en zekeringen in het huis.• Selecteer een andere instelling dan Koude lucht.• Controleer het filter en de condensator en reinig deze indien nodig.• De droger bevindt zich mogelijk in de koelfase van het programma.
Droogt niet.	<ul style="list-style-type: none">• Controleer de bovenstaande punten en...• Stop de trommel niet te vol. 1 waslading = 1 drooglading.• Scheid zware artikelen van lichtgewicht artikelen.• Grote items, zoals dekens of dekbedden, moeten voor een gelijkmatige droging mogelijk opnieuw worden herschikt.• Controleer of de droger het water goed afvoert en voldoende water extraheert.• De lading is mogelijk te klein voor een goed trommelproces. Voeg een paar handdoeken toe.• Reinig het filter.• Reinig de condensator.• Controleer of de ventilatieopeningen voor de koeling worden geblokkeerd.
Maakt lawaai.	<ul style="list-style-type: none">• Controleer de lading op objecten als munten, losse knopen, spijkers, enz. en verwijder deze.• Zorg ervoor dat de droger, overeenkomstig de installatie-instructies, goed waterpas staat.• Het is normaal dat de droger een zoemend geluid maakt vanwege de hoge circulatiesnelheid van de lucht in de droogtrommel en door de ventilator.
Droogt ongelijkmatig.	<ul style="list-style-type: none">• Naden, zakken en andere soortgelijke zware gebieden zijn mogelijk nog niet volledig droog als de rest van de lading wel al de ingestelde droogtegraad heeft. Dit is normaal. Selecteer desgewenst de instelling EXTRA DROOG.• Als een zwaar item wordt gedroogd met een lichtgewicht lading, bijvoorbeeld handdoeken met lakens, is het mogelijk dat het zware item niet volledig droog is als de rest van de lading de gekozen droogtegraad heeft bereikt. Scheid zware items van lichtgewicht items voor de droogresultaten.
Heeft een geurtje.	<ul style="list-style-type: none">• Het is mogelijk dat huishoudgeuren van verf, vernis, sterke reinigingsmiddelen, enz. de droger binnendringen via de lucht in de ruimte. Dit is normaal omdat de droger de lucht uit de ruimte aanzuigt, deze verwarmt, door de droogtrommel blaast en weer uitblaast.• Als er dergelijke geurtjes in de lucht hangen, ventileert u de ruimte volledig voordat u de droger gebruikt.
Wordt uitgeschakeld voordat de lading droog is	<ul style="list-style-type: none">• Te kleine lading. Voeg meer items toe of voeg een aantal handdoeken toe en start het programma nogmaals.• Te grote lading. Verwijder enkele items en start de droger opnieuw.

PROBLEEM	OPLOSSING
Pluizen op kleding	<ul style="list-style-type: none"> • Zorg ervoor dat het pluizenfilter voor elk programma wordt gereinigd. Bij sommige ladingen, waarbij zeer veel pluizen vrijkomen, moet u het filter mogelijk tijdens het programma een keer reinigen. • Bepaalde stoffen produceren veel pluizen (bijvoorbeeld een donzige witte handdoek) en moeten apart worden gedroogd van kledingstukken die juist pluizen aantrekken (bijvoorbeeld een zwarte linnen broek) • Verdeel grote ladingen voor het drogen in kleiner ladingen • Controleer (broek)zakken grondig vóór het drogen.
Kledingstukken zijn gekreukeld na het programma Anti Kreuk	<ul style="list-style-type: none"> • U kunt het beste kleine ladingen van 1 tot 4 items drogen. • Laad minder kledingstukken. Laad soortgelijke kledingstukken.
Geuren verdwijnen niet uit kleding na het programma Opfrissen.	<ul style="list-style-type: none"> • Stoffen die sterk ruiken, moeten worden gewassen.

problemen oplossen

INFORMATIECODES































Er worden mogelijk informatiecodes weergegeven die helpen te begrijpen wat er met uw droger gebeurt.

FOUTMELDING	BETEKENIS	OPLOSSING
tE	Verstopt filter.	Reinig het filter of de condensator.
tE5		Als het probleem zich blijft voordoen, belt u een onderhoudsmonteur.
dE	De deur van de droger staat open.	Sluit de deur en start het programma nogmaals. Als het probleem zich blijft voordoen, belt u een onderhoudsmonteur.
bE	Knop blijft meer dan 30 seconden hangen.	Zorg ervoor dat de knop NIET langdurig wordt ingedrukt. Probeer het programma opnieuw te starten. Als het probleem zich blijft voordoen, belt u een onderhoudsmonteur.
hE	Verstopt filter. Ongeldige temperatuurinstelling.	Reinig het filter of de condensator. Als het probleem zich blijft voordoen, belt u een onderhoudsmonteur.
5E	De watertank is vol. De afvoerpomp werkt niet.	Leeg de watertank en start het programma opnieuw. Als het probleem zich blijft voordoen, belt u een onderhoudsmonteur.

Bel de klantenservice van Samsung of de plaatselijke Samsung-leverancier als er een code wordt weergegeven die hier niet wordt vermeld of als de voorgestelde oplossing niet werkt.

WASVOORSCHRIFTEN

De volgende symbolen worden gebruikt in wasvoorschriften. De labels met wasvoorschriften bevatten labels en symbolen voor drogen, bleken, drogen en strijken, en indien nodig voor stomen. Deze symbolen zorgen voor overeenstemming tussen kledingfabrikanten voor binnenlandse en geïmporteerde kleding. Volg de aanwijzingen op het waslabel op zodat de kleding zo lang mogelijk meegaat en om problemen bij het wassen te voorkomen.

Wasprogramma		Speciale instructies		Waarschuwingssymbolen voor het wassen en strijken	
	Normaal		Op de lijn drogen/ ophangen te drogen		Niet wassen
	Blijvende persing/ onkreukbaar/ kreukherstellend		Aan de lijn drogen		Niet uitwringen
	Zachte/fijne was		Liggend drogen		Niet bleken
	Handwas	Temperatuurstelling			Kan niet in de wasdroger
Watertemperatuur**			Hoog		Niet stoomstrijken
•••	Heet		Gemiddeld		Niet strijken
••	Warm		Laag	Stomen	
•	Koud		Elke temperatuur		Stomen
Bleken			Geen warmte/lucht		Niet stomen
	Alle bleekproducten (indien nodig)	Droogstrijk- of stoomstrijktemperaturen			Op de lijn drogen/ ophangen te drogen
	Uitsluitend chloorvrije bleekmiddelen (kleur veilig) Bleek (indien nodig)		Hoog		Aan de lijn drogen
	Droogtrommelprogramma		Gemiddeld		Liggend drogen
Normaal			Laag		
	Blijvende persing/ onkreukbaar/ kreukherstellend				
	Zachte/fijne was				

** De stippen staan symbool voor de geschikte waswatertemperaturen voor de verschillende artikelen. Het temperatuurbereik voor Heet is 41 ~ 52 °C, voor Warm 29 ~ 41 °C en voor Koud 16 ~ 29 °C. (De temperatuur van het waswater moet minimaal 16 °C zijn om het wasmiddel te activeren en voor een effectieve reiniging.)

bijlage

ZORG VOOR HET MILIEU

Dit apparaat is gemaakt van recyclebare materialen. Houd u bij het afdanken van dit apparaat aan de plaatselijke wet- en regelgeving met betrekking tot afvalverwerking. Knip de voedingskabel door zodat het apparaat niet meer kan worden aangesloten op een stroombron. Verwijder de deur zodat dieren en kleine kinderen zich niet in het apparaat kunnen opsluiten.

VERKLARING VAN CONFORMITEIT

Dit apparaat voldoet aan de Europese veiligheidsnormen, EU-richtlijn 93/68 en EN-standaard 60335.

SPECIFICATIES

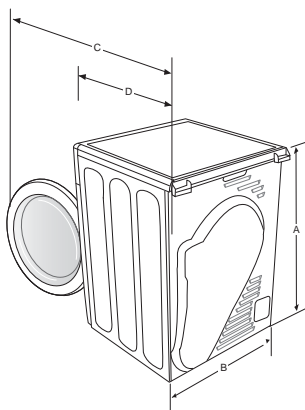

	TYPE	DROGER - VOORLADER
AFMETINGEN	A. Hoogte	85,0 cm
	B. Breedte	60,0 cm
	C. Diepte met geopende deur op 90°	110,9 cm
	D. Diepte	60,0 cm
GEWICHT		42 kg
VERMOGEN VERWARMINGSELEMENT		2500 W (1750 W + 750 W)
ELEKTRICITEITSVERBRUIK	GEEN VERWARMING	175 W
	VERWARMING	2675 W
TOEGESTANE TEMPERATUUR		5 ~ 35 °C

PROGRAMMAOVERZICHT

(● gebruikersoptie)

Programma		Max. lading (kg) (droog wasgoed)		Temp.	Anti Kreuk	Gemengde Was	Trommelverlichting (alleen DV8-serie)	Geluid Uit	Uitgesteld Einde
		DV8-serie	DV7-serie						
Katoen	EXTRA DROOG	8	7	●	●	●	●	●	●
	KASTDROOG 			●	●	●	●	●	●
	STRIJKDROOG			●	●	-	●	●	●
Synthetisch	EXTRA DROOG	4	3,5	●	●	●	●	●	●
	KASTDROOG			●	●	●	●	●	●
	STRIJKDROOG			●	●	-	●	●	●
WOL * (alleen DV8-serie)		1	1	-	●	-	●	●	●
ZEER FIJN		1	1	-	●	●	●	●	●
OPFRISSEN		1,5	1,5	-	●	-	●	●	●
SPORTKLEDING		1,5	1,5	-	●	●	●	●	●
SNEL DROOG		1	1	-	●	-	●	●	●
TIMER		-	-	●	●	-	●	●	●
WARME LUCHT (alleen DV8-serie)		-	-	-	●	-	●	●	●
KOUDE LUCHT		-	-	-	●	-	●	●	●

* Afhankelijk van het percentage wol in het wasgoed kan de tijd worden verlengd tot maximaal 43 minuten.

VERBRUIKSGEGEVENS

Model	Programma	Belading (kg)*	Energieverbruik (kWh)	Max. duur (minuten)
DV8-serie	Katoen kastdroog **	8	4,70	145
		4	2,57	84
	Katoen strijkdroog **	8	4,53	105
		Synthetisch kastdroog	4	2,32
DV7-serie	Katoen kastdroog **	7	4,22	125
		3,5	2,31	81
	Katoen strijkdroog **	7	4,04	95
		Synthetisch kastdroog	3,5	2,15

1. * : Vulgewicht (droog wasgoed)

** : EN 61121:2013-testprogramma

2. Alle gegevens zonder 'sterretje' zijn berekend op basis van EN 61121:2013

De verbruiksgegevens kunnen verschillen van de bovenstaande nominale waarden. Dit is afhankelijk van het vulgewicht, het soort textiel, het restvocht na het centrifugeren, fluctuaties in de stroomtoevoer en de geselecteerde extra opties.

OVERZICHT VAN DROOGTROMMELS VOOR HUISHOUELIJK GEBRUIK

Volgens EU-verordening nr. 392/2012

Samsung				
Modelnaam		DV8-serie	DV7-serie	
Capaciteit	kg	8	7	
Type		Condensator	Condensator	
Energieverbruik				
Energieverbruik (AE_C) ¹⁾		kWh/jr	561	504
Automatische droogtedetectie			Ja	Ja
Energieverbruik (E_dry) bij standaardkatoenprogramma bij volledige lading		kWh	4,70	4,22
Energieverbruik (E_dry,1/2) bij standaardkatoenprogramma bij volledige lading		kWh	2,57	2,31
uit-modus en aan-modus				
Gewogen vermogen uit-modus (P_o) bij volle belading		W	0,5	0,5
De modus Energieverbruik aan (P_) bij volledige lading		W	5	5
Duur van de aan-modus		min	10	10
Programma waarop de informatie op het etiket en het Overzicht van toepassing is ²⁾			Katoen + Kastdroog + (Anti Kreuk uit)	
Programmaduur van het standaardprogramma				
Gewogen programmaduur van het standaardkatoenprogramma bij volledige lading en gedeeltelijke lading.		min	110	100
Programmaduur (T_dry) van standaardkatoenprogramma bij volledige lading		min	145	125
Programmaduur (T_dry,1/2) van standaardkatoenprogramma bij gedeeltelijke lading		min	84	81
efficiëntieklasse condensatie				
A (meest efficiënt) tot G (minst efficiënt)			C	C
Gewogen condensatie-efficiëntie		%	71	71
Gemiddelde condensatie-efficiëntie bij volledige lading		%	71	71
Gemiddelde condensatie-efficiëntie bij gedeeltelijke lading		%	71	71
Uitstoot luchtgeluid				
Drogen bij volledige lading		dB (A) re 1 pW	66	66
Naam van bedrijf			Samsung Electronics Co., Ltd.	

1. Het jaarlijkse energieverbruik wordt gemeten als 8 kg 561 kWh (7kg 504 kWh), gebaseerd op 160 droogbeurten met het standaard katoenprogramma bij volle en gedeeltelijke belading, en het verbruik van de standen voor laag vermogen. Het werkelijke energieverbruik per beurt is afhankelijk van de wijze waarop het apparaat wordt gebruikt.
2. 'standaardkatoenprogramma' dat wordt gebruikt bij volledige en gedeeltelijke lading is het standaarddroogprogramma waarop de informatie op het label en fiche betrekking heeft. Dit programma is geschikt voor het drogen van normaal vochtig katoenen wasgoed en is het meest efficiënte programma wat betreft energieverbruik voor katoen.

De verbruiksgegevens kunnen verschillen van de bovenstaande nominale waarden. Dit is afhankelijk van het vulgewicht, het soort textiel, het restvocht na het centrifugeren, fluctuaties in de stroomtoevoer en de geselecteerde extra opties.



VRAGEN OF OPMERKINGEN?

Land	BEL ONS	OF BEZOEK ONS ONLINE OP
NETHERLANDS	0900-SAMSUNG (0900-7267864) (€ 0,10/Min)	www.samsung.com/nl/support



DC68-03408C-02



Série DV8
Série DV7

Sèche-linge à condensation manuel d'utilisation

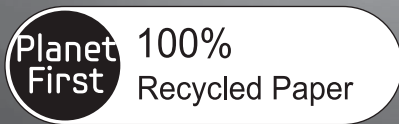

Ce manuel est en papier recyclé à 100 %.

Un monde de possibilités

Nous vous remercions d'avoir choisi ce produit Samsung.



table des matières

CONSIGNES DE SÉCURITÉ

4

- 4 Remarques importantes sur les consignes de sécurité
- 4 Symboles et mesures de sécurité importants

INSTALLATION DU SÈCHE-LINGE

11

- 11 Déballage de votre sèche-linge et guide d'installation
- 11 Extérieur du sèche-linge
- 12 À vérifier avant l'installation
- 12 Avant d'utiliser l'appareil :
- 12 Remarque importante pour l'installateur
- 12 Choix de l'emplacement d'installation
- 13 Encastrement dans une niche ou installation dans un placard
- 13 Normes électriques
- 13 Mise à la terre
- 14 Installation côte à côte
- 14 Liste de contrôle final pour l'installation
- 15 Vidange de l'eau sans utilisation du réservoir d'eau
- 15 Raccorder le tuyau de vidange
- 17 Installation en superposition
- 18 Inversion du hublot

INSTRUCTIONS ET CONSEILS D'UTILISATION

20

- 20 Présentation du panneau de commandes
- 23 Sécurité enfant
- 23 Arrêt Son
- 24 Arrêt différé
- 24 Éclairage du tambour (sur certains modèles)
- 25 Smart Check
- 26 Grille de séchage (sur certains modèles)
- 27 Chargement du sèche-linge
- 27 Mise en marche

ENTRETIEN ET NETTOYAGE

28

- 28 Nettoyer le boîtier du filtre
- 28 Nettoyer le condensateur
- 28 Panneau de commande
- 28 Tambour
- 28 Tambour en acier inoxydable
- 28 Extérieur du sèche-linge
- 29 Élimination de l'eau de condensation (☞)
- 29 Nettoyage du boîtier du filtre (☞)
- 30 Nettoyage du condensateur

CONSEILS D'ENTRETIEN DU LINGE

31

31 Conseils d'entretien du linge

DÉPANNAGE

32

32 Vérifiez les points suivants si votre sèche-linge...

34 Codes d'erreur

ANNEXE

35

35 Tableau des symboles textiles

36 Protection de l'environnement

36 Déclaration de conformité

36 Caractéristiques techniques

37 Tableau des cycles

38 Caractéristiques de fonctionnement

39 Fiche technique des sèche-linge domestiques

consignes de sécurité

Félicitations pour l'achat de votre nouveau sèche-linge Samsung. Ce manuel contient de précieuses informations concernant l'installation, l'utilisation et l'entretien de votre appareil. Prenez le temps de le lire pour tirer pleinement profit de tous les avantages et de toutes les fonctionnalités de votre sèche-linge.



AVERTISSEMENT - Risque d'incendie

- L'installation du sèche-linge doit être effectuée par un technicien qualifié.
- L'installation du sèche-linge doit se faire conformément aux instructions du fabricant et aux réglementations locales.
- Pour réduire les risques de blessure grave ou de décès, observez attentivement les consignes d'installation.

REMARQUES IMPORTANTES SUR LES CONSIGNES DE SÉCURITÉ

Les consignes de sécurité et les avertissements décrits dans ce manuel ne sont pas exhaustifs. Il est de votre responsabilité de faire preuve de bon sens, de prudence et de discernement lors de l'installation, de l'entretien et de l'utilisation de votre sèche-linge.

Contactez toujours le fabricant en cas de problème ou de situation que vous ne comprenez pas.

SYMBOLES ET MESURES DE SÉCURITÉ IMPORTANTS

 AVERTISSEMENT	Risques ou pratiques inadaptées susceptibles de causer de graves blessures ou la mort.
 ATTENTION	Risques ou pratiques inadaptées susceptibles de causer des blessures moins importantes ou des dommages matériels.
 ATTENTION	Pour réduire le risque d'incendie, d'explosion, d'électrocution ou de blessure lors de l'utilisation de votre sèche-linge, observez les consignes élémentaires de sécurité suivantes :
	NE PAS faire.
	NE PAS démonter.
	NE PAS toucher.
	Suivez scrupuleusement les consignes.
	Débrancher la prise murale.
	S'assurer que l'appareil est relié à la terre afin d'éviter tout choc électrique.
	Contacter le service d'assistance technique pour obtenir de l'aide.
	Remarque
	Lisez le manuel d'utilisation.

Ces icônes d'avertissement ont pour but d'éviter tout risque de blessure corporelle. Respectez-les en toutes circonstances. Lisez attentivement la section Consignes de sécurité de ce manuel et conservez ce dernier en lieu sûr afin de pouvoir le consulter ultérieurement. Lisez attentivement toutes les consignes avant d'utiliser l'appareil.



Pour réduire les risques d'incendie, d'électrocution ou de blessures physiques lors de l'utilisation de l'appareil, des précautions de base doivent être prises.

Ne laissez pas les enfants ou les animaux domestiques jouer dans ou sur le lave-linge. Le hublot de l'appareil ne s'ouvre pas facilement de l'intérieur ; un enfant peut donc se blesser gravement s'il s'y retrouve piégé.

Cet appareil n'est pas conçu pour être utilisé par des personnes (y compris les enfants) inexpérimentées ou dont les capacités physiques, sensorielles ou mentales sont réduites, sauf si elles sont sous la surveillance ou ont reçu les instructions d'utilisation appropriées de la personne responsable de leur sécurité.

Les enfants ne doivent pas utiliser l'appareil sans la surveillance d'un adulte.

Pour une utilisation en Europe: Cet appareil peut être utilisé par les enfants âgés de 8 ans et plus et par les personnes inexpérimentées ou dont les capacités physiques, sensorielles ou mentales sont réduites s'ils sont sous surveillance ou ont reçu les instructions d'utilisation appropriées de la personne responsable de leur sécurité et s'ils sont conscients des risques encourus.

Les enfants ne doivent pas jouer avec l'appareil. Le nettoyage et la maintenance utilisateur ne doivent pas être effectués par des enfants sans surveillance.

Si le cordon d'alimentation est endommagé, il doit être remplacé par le fabricant, son réparateur ou une personne disposant des qualifications équivalentes afin d'éviter tout danger.

L'appareil doit être positionné de telle manière à ce que la prise de courant, les robinets d'arrivée d'eau et les tuyaux d'évacuation restent accessibles en permanence.

Pour les appareils comportant des orifices de ventilation à la base, veillez à ce que ceux-ci ne soient pas obstrués (ex. : moquette ou tapis).

Utilisez uniquement les tuyaux neufs fournis (tout tuyau déjà utilisé est à proscrire).

ATTENTION: Afin d'éviter tout risque dû à une réinitialisation par inadvertance du dispositif de protection thermique, cet appareil ne doit pas être alimenté via un dispositif de commutation externe, tel qu'un programmateur, ou connecté à un circuit régulièrement activé ou désactivé par le fournisseur d'énergie.

Ne faites pas sécher de linge ayant été en contact avec des produits chimiques industriels (ex. : à des fins de nettoyage).

consignes de sécurité

Le filtre à peluches doit être nettoyé régulièrement, le cas échéant.

Nettoyez régulièrement les peluches accumulées autour du sèche-linge (ne s'applique pas aux appareils prévus avec une évacuation vers l'extérieur du bâtiment).

Une ventilation appropriée doit être présente pour éviter le retour des gaz provenant d'appareils brûlant d'autres combustibles, comme ceux faisant appel à des flammes ouvertes.

Ne faites jamais sécher du linge sale.

Le linge ayant été sali avec des produits chimiques (ex. : huile de cuisine, acétone, alcool, essence, kérosène, détergents ménagers et détachants, térébenthine, cires et décapants) doit être lavé à l'eau chaude et avec une quantité supplémentaire de lessive avant de passer au sèche-linge.

Les articles en caoutchouc mousse (c.-à-d. en mousse de latex, comme les oreillers), en caoutchouc, imperméables ou encore les bonnets de bain ne doivent pas être passés au sèche-linge.

Les adoucissants et autres produits similaires doivent être utilisés conformément aux instructions de leur fabricant.

Le dernier cycle d'un programme de sèche-linge est effectué à froid afin de préserver les articles.

Avant de mettre du linge dans le tambour, videz le contenu des poches des vêtements.

AVERTISSEMENT: N'interrompez jamais un programme en cours, sauf si vous sortez et étendez immédiatement le linge afin que la chaleur se dissipe.

L'air d'évacuation ne doit pas être éliminé via un conduit utilisé pour l'évacuation de fumées provenant d'appareils brûlant du gaz ou d'autres combustibles.

L'appareil ne doit pas être installé derrière une porte verrouillable, une porte coulissante ou une porte dont la charnière est située du côté opposé à celle du hublot du sèche-linge afin de ne pas empêcher l'ouverture totale du hublot de l'appareil.

Les enfants de moins de 3 ans ne doivent pas s'approcher de l'appareil s'ils sont sans surveillance.



SYMBOLES D'AVERTISSEMENT A RESPECTER ABSOLUMENT POUR L'INSTALLATION



L'installation de cet appareil doit être effectuée par un technicien ou un centre de réparation qualifié.

- Le non-respect de cette consigne peut entraîner des chocs électriques, des incendies, une explosion, des problèmes avec le produit ou des blessures.

Branchez le cordon d'alimentation sur une prise murale 220-240 V CA 50 Hz ou supérieure et utilisez cette prise uniquement pour cet appareil. N'utilisez pas de rallonge.

- Le fait de partager une prise murale avec d'autres appareils à l'aide d'une multiprise ou d'une rallonge peut entraîner des chocs électriques ou des incendies.
- Assurez-vous que la tension, la fréquence et le courant sont identiques à ceux inscrits sur les spécifications du produit. Le non-respect de cette consigne peut entraîner des chocs électriques ou des incendies. Branchez correctement le cordon d'alimentation dans la prise murale.

Éliminez régulièrement toute eau, poussière ou corps étranger des prises murales et zones de contact à l'aide d'un chiffon sec.

- Débranchez le cordon d'alimentation et nettoyez-le à l'aide d'un chiffon sec.
- Le non-respect de cette consigne peut entraîner des chocs électriques ou des incendies.

Conservez tous les matériaux d'emballage hors de portée des enfants ; les matériaux d'emballage présentent des dangers pour les enfants.

- Si un enfant met un sac en plastique sur sa tête, il risque de s'asphyxier.



Cet appareil doit être correctement mis à la terre.

Ne reliez pas le conducteur de terre de l'appareil à un tuyau de gaz, un tuyau de canalisation en plastique ou une ligne téléphonique.

- Cela pourrait causer des chocs électriques, des incendies, une explosion ou des problèmes avec le produit.
- Ne branchez jamais le cordon d'alimentation sur une prise qui n'est pas correctement reliée à la terre et qui n'est pas conforme aux réglementations locales et nationales en vigueur.

N'installez pas l'appareil en extérieur.



N'utilisez pas de prise ou de cordon d'alimentation endommagé(e) ou de prise murale mal fixée.

- Cela pourrait entraîner un choc électrique ou un incendie.

Si la prise (cordon d'alimentation) est endommagée, elle doit être remplacée par le fabricant, son réparateur ou un technicien de qualification équivalente, afin d'éviter tout danger.

Cet appareil doit être positionné de manière à ce que la prise électrique soit accessible après installation.

Ne tirez pas et ne pliez pas excessivement le cordon d'alimentation.

Ne vrillez pas et n'attachez pas le cordon d'alimentation.

N'accrochez pas le cordon d'alimentation sur un objet métallique, ne posez pas d'objet lourd sur le cordon d'alimentation, ne l'insérez pas entre des objets et ne le coincez pas dans l'espace situé derrière l'appareil.

- Cela pourrait entraîner un choc électrique ou un incendie.

Ne tirez pas sur le cordon d'alimentation pour le débrancher.

- Débranchez le cordon en tenant la prise.
- Le non-respect de cette consigne peut entraîner des chocs électriques ou des incendies.

Cet appareil doit être correctement mis à la terre. Ne branchez jamais le cordon d'alimentation sur une prise qui n'est pas correctement reliée à la terre et qui n'est pas conforme aux réglementations locales et nationales en vigueur. Consultez les consignes d'installation pour relier cet appareil à la terre.

Installez cet appareil sur un emplacement dont la surface est dure et plane.

- Le non-respect de cette consigne peut entraîner des vibrations et des bruits anormaux ou des problèmes avec l'appareil.

Un composant de la laque à cheveux pouvant affecter la propriété hydrophile de l'échangeur de chaleur, ce qui pourrait entraîner la formation d'humidité sur la surface extérieure de l'appareil lors du refroidissement, n'installez pas cet appareil dans un salon de beauté.

consignes de sécurité



SYMBOLES D'AVERTISSEMENT A RESPECTER ABSOLUMENT LORS DE L'UTILISATION



Ne laissez pas les enfants ou les animaux domestiques aller sur ou dans l'appareil. Lors de l'élimination de l'appareil, démontez le verrou de la porte (levier).

- afin d'éviter tout risque de chute et de blessures.
- Si un enfant se retrouve enfermé dans l'appareil, il risque de s'asphyxier.

Ne tentez pas d'accéder à l'intérieur de l'appareil lorsque le tambour tourne.

Ne vous asseyez pas sur l'appareil et ne vous appuyez pas contre sa porte ;

- vous risqueriez de le faire basculer et de vous blesser.

Ne faites sécher que du linge préalablement essoré dans un lave-linge.

Ne faites jamais sécher du linge sale.

Ne buvez pas l'eau de condensation.

N'interrompez jamais un programme en cours, sauf si vous sortez et étendez immédiatement le linge afin que la chaleur se dissipe.

Ne faites pas sécher de linge ayant été en contact avec des substances inflammables (ex. : essence, kérosène, benzène, solvant, alcool, etc.) ;

- vous risqueriez de vous électrocuter ou de provoquer un incendie ou une explosion.

Ne laissez pas les animaux domestiques s'approcher du sèche-linge.

- Cela pourrait entraîner un choc électrique ou des blessures.

Lors de l'élimination de l'appareil, déposez la porte et le cordon d'alimentation

- afin d'éviter de provoquer des blessures ou d'endommager le cordon.

Ne touchez pas la prise d'alimentation avec des mains mouillées.

- Cela pourrait entraîner un choc électrique.

En cas de fuite de gaz (gaz de ville, propane, gaz LP), ne touchez pas l'appareil ou le cordon d'alimentation mais ventilez immédiatement.

- Pour ce faire, n'utilisez pas un ventilateur.
- Une étincelle peut entraîner une explosion ou un incendie.



Ne procédez pas à la réparation, au remplacement ou à l'entretien des pièces de l'appareil sauf si le manuel d'entretien-réparation contient des recommandations spécifiques en la matière. Vous devez en outre disposer des compétences requises pour réaliser l'opération.



Ne tentez pas de réparer, de démonter ou de modifier l'appareil vous-même.

- N'utilisez pas de fusible (cuivre, fil d'acier, etc.) autres que le fusible standard.
- En cas de besoin de réparation ou de réinstallation de l'appareil, contactez le centre de réparation le plus proche.
- Le non-respect de cette consigne peut entraîner des chocs électriques, des incendies, des problèmes avec le produit ou des blessures.

Le produit que vous avez acheté est prévu pour une utilisation domestique uniquement.

L'utilisation à des fins professionnelles est considérée comme une utilisation non conforme du produit. Dans ce cas, le produit ne sera pas couvert par la garantie standard prévue par Samsung et Samsung ne saura en aucun cas être tenu pour responsable en cas de dysfonctionnements ou dommages résultant d'une utilisation non conforme.

Si l'appareil émet des bruit anormaux ou dégage une odeur de brûlé ou de la fumée, coupez immédiatement l'alimentation électrique et contactez le centre de réparation.

- Dans le cas contraire, cela pourrait entraîner un choc électrique ou un incendie.



ATTENTION

SIGNES DE PRÉCAUTION LORS DE L'UTILISATION



Ne montez pas sur l'appareil et ne placez pas d'objets (tels que linge, bougies allumées, cigarettes allumées, vaisselle, produits chimiques, objets métalliques, etc.) sur l'appareil.

- Cela pourrait causer des chocs électriques, des incendies, des problèmes avec l'appareil ou des blessures.

Ne touchez pas la porte en verre ni l'intérieur du tambour pendant ou juste après le séchage : ces éléments peuvent en effet devenir très chauds.

- Cela pourrait entraîner des brûlures.

N'actionnez pas les boutons à l'aide d'objets tranchants tels que des aiguilles, des couteaux, les ongles etc.

- Cela pourrait entraîner un choc électrique ou des blessures.

Ne faites pas sécher de linge contenant des élastiques (latex) ou d'autres matériaux semblables au caoutchouc.

- Le caoutchouc pourrait s'enflammer sous l'effet de la chaleur.

Ne faites pas sécher de linge ayant été en contact avec de l'huile végétale ou de l'huile de cuisson : même lavés, les articles en contiennent encore. Utilisez le programme de refroidissement afin de ne pas faire chauffer ce linge.

- La chaleur issue de l'oxydation de l'huile pourrait entraîner un incendie.

Assurez-vous que toutes les poches des vêtements à sécher sont vides.

- Les objets durs et pointus, comme les pièces de monnaie, les épingles de sûreté, les clous, les vis ou les pierres, peuvent occasionner d'importants dégâts à l'appareil.

Évitez de sécher des vêtements ayant de grandes boucles, des boutons ou d'autres parties métalliques lourdes (fermetures éclair, crochets et œillets, couvre-boutons).

Si nécessaire, utilisez un filet à linge pour le linge petit et léger tel que ceinture en tissu, liens de tablier et soutien-gorge avec armatures susceptibles de se détacher ou de se rompre pendant un programme.

Il est recommandé de ne pas employer les feuilles de séchage pour réduire l'électricité statique car cela pourrait endommager votre linge et provoquer des dommages potentiels sur l'appareil.

- Ceci pourrait endommager le linge.

N'utilisez pas le sèche-linge à proximité de poussières explosives (ex. : poussière de charbon, farine de blé, etc.).

- Cela pourrait entraîner un choc électrique, un incendie ou une explosion.

N'entreposez pas de matériaux inflammables à proximité du produit.

- Vous risqueriez de libérer des gaz toxiques, d'endommager des pièces, de vous électrocuter ou de provoquer un incendie ou une explosion.
- L'appareil ne doit pas être installé derrière des portes verrouillables, etc.

Ne touchez pas l'arrière de l'appareil lors du séchage ou juste après qu'il soit terminé.

- L'appareil étant toujours chaud, vous pourriez vous brûler.

consignes de sécurité



SYMBOLES D'AVERTISSEMENT À RESPECTER ABSOLUMENT POUR LE NETTOYAGE

Ne nettoyez pas l'appareil en pulvérisant directement de l'eau dessus.
N'utilisez pas de benzène, de diluant ou d'alcool pour nettoyer l'appareil.

- Cela pourrait entraîner des décolorations, des déformations, des dommages, des chocs électriques ou un incendie.

Avant d'effectuer un nettoyage ou un entretien, débranchez le cordon d'alimentation de la prise murale.

- Le non-respect de cette consigne peut entraîner des chocs électriques ou des incendies.

Nettoyez le compartiment du filtre avant et après chaque programme.

Nettoyez régulièrement l'intérieur de l'appareil en faisant appel à un technicien de maintenance agréé.

Nettoyez le condensateur à l'eau une fois par mois.

L'intérieur du sèche-linge doit être nettoyé régulièrement par un technicien de maintenance qualifié.

INSTRUCTIONS CONCERNANT LA MARQUE DEEE



Les bons gestes de mise au rebut de ce produit (Déchets d'équipements électriques et électroniques)

(Applicable aux pays disposant de systèmes de collecte séparés)

Ce symbole sur le produit, ses accessoires ou sa documentation indique que ni le produit, ni ses accessoires électroniques usagés (chargeur, casque audio, câble USB, etc.) ne peuvent être jetés avec les autres déchets ménagers. La mise au rebut incontrôlée des déchets présentant des risques environnementaux et de santé publique, veuillez séparer vos produits et accessoires usagés des autres déchets. Vous favoriserez ainsi le recyclage de la matière qui les compose dans le cadre d'un développement durable.

Les particuliers sont invités à contacter le magasin leur ayant vendu le produit ou à se renseigner auprès des autorités locales pour connaître les procédures et les points de collecte de ces produits en vue de leur recyclage.

Les entreprises et particuliers sont invités à contacter leurs fournisseurs et à consulter les conditions de leur contrat de vente. Ce produit et ses accessoires ne peuvent être jetés avec les autres déchets.

installation du sèche-linge

DÉBALLAGE DE VOTRE SÈCHE-LINGE ET GUIDE D'INSTALLATION

Laissez un professionnel installer correctement votre sèche-linge. Si vous contactez le service après-vente suite à une installation, des réglages ou un branchement mal exécutés, la responsabilité relève de l'installateur. Il est recommandé de faire appel à un professionnel pour installer cet appareil, notamment pour les installations les plus difficiles impliquant la vidange dans la canalisation d'eau principale ou le montage de l'appareil en superposition. Si des problèmes d'installation conduisent à la visite d'un technicien pour résoudre une défaillance, cela est typiquement considéré comme étant de la responsabilité de l'installateur.

Vérifiez que vous disposez de tous les éléments requis pour installer correctement l'appareil (220-240 V CA 50 Hz).

Une PRISE ÉLECTRIQUE AVEC MISE À LA TERRE. Reportez-vous à la partie « Normes électriques » (page 13).

EXTÉRIEUR DU SÈCHE-LINGE

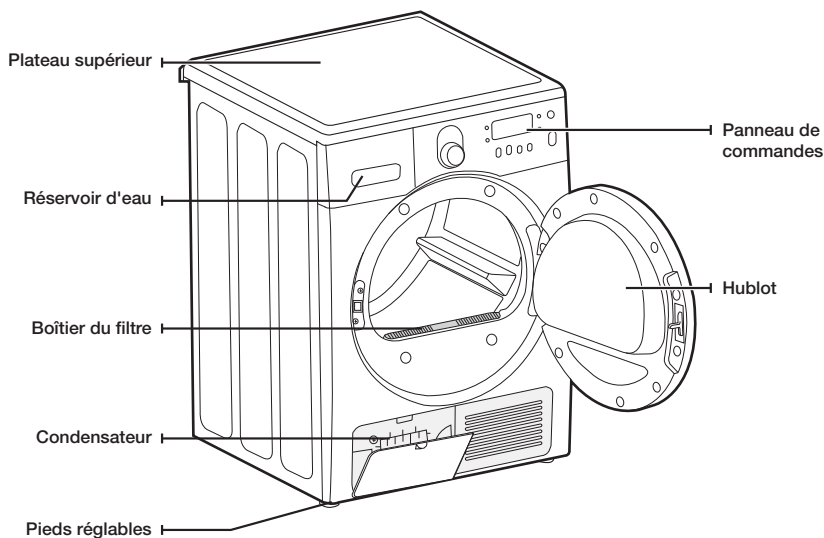

Pièces



Guide du tuyau de vidange

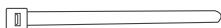

Serre-câble

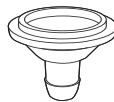

Raccord de tuyau



Long tuyau de vidange (2 m)



Manuel d'utilisation

installation du sèche-linge

À VÉRIFIER AVANT L'INSTALLATION

- Ne branchez pas le cordon d'alimentation sur une prise murale avant d'avoir terminé l'installation du sèche-linge.
- Avant de commencer son installation, procédez à un contrôle visuel de l'appareil afin de vérifier son état.
- Si certaines pièces paraissent endommagées, contactez le service clientèle Samsung le plus proche.
- Ne déplacez pas l'appareil sans l'aide d'une autre personne.
- Faites attention à ne pas vous couper sur les arêtes du sèche-linge.
- N'installez pas le sèche-linge dans un lieu exposé au gel. L'eau froide risque d'endommager l'appareil.
- Utilisez l'appareil en intérieur uniquement.
- Ne posez pas le sèche-linge sur un côté pour le soulever et veillez à ce qu'il reste le plus stable possible lorsque vous devez le déplacer afin d'éviter d'endommager des pièces internes.

AVANT D'UTILISER L'APPAREIL :

- Vérifiez qu'il ne reste pas d'accessoires dans le tambour.
- Branchez le cordon d'alimentation juste avant d'utiliser l'appareil.
- N'obtenez pas l'entrée d'air de la grille de refroidissement située à l'avant du sèche-linge.
- Ne placez pas d'objets inflammables à proximité du sèche-linge et veillez à la propreté de son environnement.
- Veillez à ce que le sèche-linge soit à niveau.
- Ne retirez pas les pieds réglables du sèche-linge ; Ils permettent d'assurer la stabilité et la mise à niveau de l'appareil.

REMARQUE IMPORTANTE POUR L'INSTALLATEUR

Lisez attentivement les instructions suivantes avant d'installer le sèche-linge. Conservez soigneusement ces consignes afin de pouvoir vous y reporter ultérieurement.



RETIREZ LE HUBLOT DES APPAREILS MIS AU REBUT POUR ÉVITER QU'UN ENFANT NE S'ASPHYXIE.

CHOIX DE L'EMPLACEMENT D'INSTALLATION

L'appareil étant équipé d'un système à condensation qui permet de condenser et de traiter l'air à l'intérieur du sèche-linge, une ventilation extérieure n'est pas nécessaire.

Le sèche-linge peut donc être installé dans tout local dont la température est entre comprise 5 et 35 °C - à la différence d'un sèche-linge classique, qui requiert un système d'évacuation externe.

ENCASTREMENT DANS UNE NICHE OU INSTALLATION DANS UN PLACARD

Pour garantir un fonctionnement correct et sûr de votre nouveau sèche-linge, il convient de respecter les exigences suivantes en termes de dégagement :

Sur les côtés – 25 mm	À l'arrière – 51 mm
En haut – 25 mm	À l'avant – 465 mm

Si vous souhaitez superposer le lave-linge et votre sèche-linge, veillez à laisser un espace libre d'au moins 465 mm à l'avant de la niche ou de l'armoire.

NORMES ÉLECTRIQUES

 Normes électriques : 220~240 V CA / 50 Hz.



- Un branchement incorrect du conducteur de mise à la terre peut représenter un risque de surtension électrique.
Demandez conseil à un électricien ou un réparateur agréé si vous avez des doutes quant à la mise à la terre de l'appareil. Ne modifiez pas la prise fournie avec le sèche-linge ; si celle-ci ne correspond pas à la prise secteur, demandez à un électricien qualifié d'installer une prise adéquate.
- Afin d'éviter tout risque d'incendie, d'électrocution ou de blessure, il est essentiel que le câblage et la mise à la terre soient réalisés conformément aux normes locales en vigueur ; en l'absence de normes locales, il relève de votre responsabilité de fournir des services électriques adaptés à votre sèche-linge.

MISE À LA TERRE

Votre sèche-linge doit être mis à la terre. En cas de panne ou de défaillance du sèche-linge, la mise à la terre réduira le risque de surtension électrique en fournissant au courant électrique un chemin de moindre résistance.

Votre sèche-linge est équipé d'un cordon doté d'une prise à 3 broches avec conducteur de terre destinée à être branchée sur une prise murale correctement installée et reliée à la terre.



Ne reliez jamais un conducteur de terre à une conduite de plomberie en plastique, une conduite de gaz ou une conduite d'eau chaude.

Un branchement incorrect du conducteur de terre peut provoquer une surtension électrique.

Demandez conseil à un électricien ou à un réparateur agréé si vous avez des doutes quant à la mise à la terre correcte du sèche-linge. Ne modifiez pas la fiche fournie avec le sèche-linge. Si elle n'est pas adaptée à la prise murale, faites appel à un électricien qualifié pour installer une prise appropriée.



Si vous ne reliez pas l'appareil à la terre, vous vous exposez à des risques d'incendie ou d'électrocution.

installation du sèche-linge

INSTALLATION CÔTE À CÔTE

Pour une installation optimale, nous vous recommandons de faire appel à un professionnel.

Installation :

1. Installez votre sèche-linge à l'emplacement approprié. Vous pouvez par exemple installer le sèche-linge et le lave-linge côte à côte. Posez deux des plateaux en carton sur le sol. Inclinez le sèche-linge sur le côté pour le poser sur les deux plateaux.
2. Remettez le sèche-linge à la verticale.
3. Pour pouvoir offrir des performances optimales, le sèche-linge doit être parfaitement de niveau. Pour minimiser les vibrations, le bruit et les mouvements indésirables, le sol sur lequel le sèche-linge est installé doit être de niveau et parfaitement stable.

-  Pour positionner le sèche-linge à la même hauteur que le lave-linge, rétractez entièrement les pieds réglables en les faisant tourner dans le sens anti-horaire, puis desserrez les pieds dans le sens horaire.

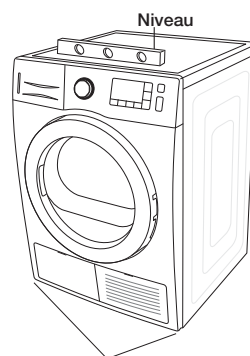
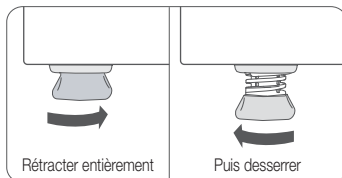

-  Ajustez les pieds réglables uniquement pour atteindre le niveau requis. Si vous étendez les pieds réglables plus que nécessaire, les vibrations seront plus importantes.

4. Consultez la section Normes électriques (page 13).
AVANT TOUTE MISE EN MARCHE OU ESSAI.
5. À l'aide d'un niveau, contrôlez la position du sèche-linge et réglez les pieds si nécessaire.
6. Branchez le sèche-linge et vérifiez qu'il fonctionne correctement en vous servant de la liste de contrôle ci-dessous.

LISTE DE CONTRÔLE FINAL POUR L'INSTALLATION

- Le sèche-linge est branché sur une prise électrique et correctement relié à la terre.
- Le sèche-linge est à niveau et ses pieds sont posés au sol de manière stable.
- Allumez votre sèche-linge pour vérifier qu'il fonctionne correctement, puis éteignez-le.

VIDANGE DE L'EAU SANS UTILISATION DU RÉSERVOIR D'EAU

Il est possible d'utiliser le sèche-linge sans avoir recours au réservoir d'eau en suivant la procédure ci-dessous.

RACCORDER LE TUYAU DE VIDANGE

Le sèche-linge peut pomper l'eau de condensation vers l'extérieur directement par le biais du tuyau de vidange fourni.

Voici comment raccorder le tuyau de vidange.

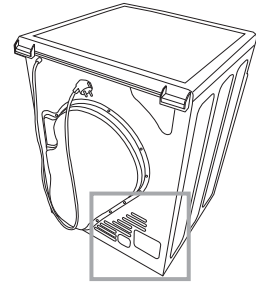

1. Débranchez le tuyau de vidange **A**.

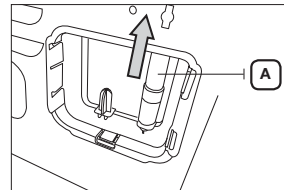

2. Reliez-le **A** à l'autre pièce.

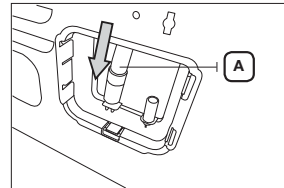

3. Raccordez le tuyau fourni (tuyau de vidange long) **B** à l'orifice situé à côté de la pièce à laquelle est raccordé le tuyau de vidange **A**.



- La pompe de vidange du sèche-linge pouvant seulement élever l'eau de vidange à une hauteur de 90 cm, lorsque vous connectez le tuyau de vidange

B au point de vidange, assurez-vous que la hauteur de ce point n'excède pas 90 cm.

Une erreur de vidange peut se produire si le point de vidange excède 90 cm. Si une telle erreur se produit, le panneau de commande affiche un code d'erreur.

- Après avoir raccordé le tuyau de vidange, vous pouvez directement vidanger l'eau de condensation via la sortie vidange par le tuyau de vidange raccordé, un évier ou la sortie vidange d'un évier.

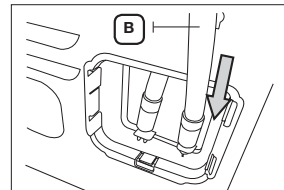

installation du sèche-linge

Raccorder le tuyau de vidange

L'extrémité du tuyau de vidange peut être positionnée de trois manières différentes :

1. **Sur le bord d'un lavabo :** Le tuyau de vidange doit être positionné à une hauteur inférieure à 90 cm. Si l'extrémité du tuyau de vidange doit être positionnée au-dessus du niveau du sol, nous recommandons une hauteur comprise entre 60 et 90 cm. Pour que le bout du tuyau reste coudé, utilisez le guide-tuyau en plastique fourni. Fixez le guide au mur avec un crochet ou au robinet avec un lien, afin que le tuyau de vidange ne bouge pas.

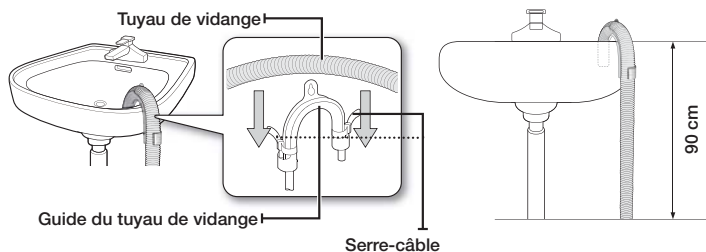

2. Assemblez le tuyau de vidange et son guide, et fixez-les à l'aide du serre-câble.
3. Il est possible de vidanger l'eau de condensation en raccordant directement le tuyau fourni (tuyau de vidange long) à la sortie vidange.

Raccordement du tuyau direct

Il est possible de vidanger l'eau de condensation issue du séchage en raccordant le tuyau de vidange à la vidange d'un évier.

1. Raccordez le raccord de tuyau et le tuyau.



Des fuites peuvent survenir au niveau du raccord de tuyau et du tuyau de vidange fourni : assurez-vous que ces éléments sont bien fixés.

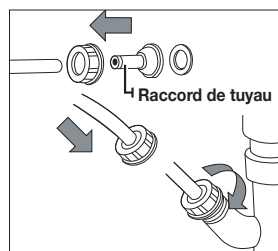

2. Raccordez l'extrémité du tuyau à la vidange de l'évier.

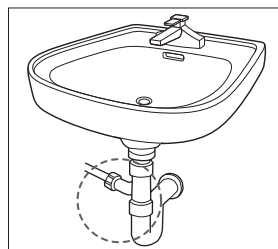

INSTALLATION EN SUPERPOSITION

 Si vous souhaitez vous procurer le kit de superposition en option, contactez notre service clientèle Samsung ou un distributeur proche de chez vous. [Réf. SK-DH / SK-DA / SKK-DF]
Le kit de superposition varie en fonction des modèles.

1. Couchez tout doucement le sèche-linge sur l'un de ses côtés. Placez le carton d'emballage en dessous afin de ne pas endommager la finition de l'appareil.

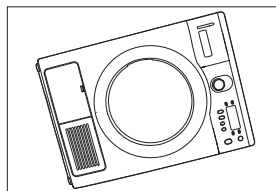

2. Posez des patins en caoutchouc à la base du sèche-linge.
 - Les patins en caoutchouc se trouvent dans le sachet de pièces. Insérez les patins en caoutchouc dans les logements situés à la base des pieds de réglage.
 - Le kit de superposition est vendu séparément.

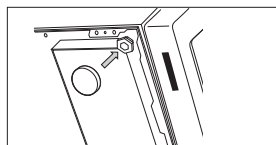

3. Remplacez le sèche-linge à la verticale.



Le kit de superposition est à utiliser uniquement sur les appareils de la gamme Samsung.

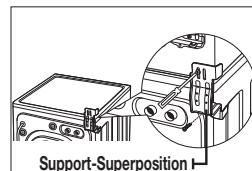

4. Fixez les attaches sur le sèche-linge.

- Retirez la vis du capot supérieur du lave-linge en commençant par la face arrière gauche. Alignez les trous des attaches situés sur la gauche sur le trou de la vis du capot supérieur situé sur la face arrière gauche de l'appareil, et réengagez la vis.



Ne serrez pas la vis afin de faciliter l'alignement avec le trou du sèche-linge.

- Répétez l'étape ci-dessus pour le côté droit.

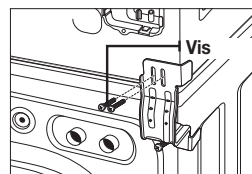

5. Installez le sèche-linge et le support sur le lave-linge.



- Placez le sèche-linge sur le lave-linge. Protégez le panneau de commande du lave-linge avec du carton ou un autre matériau. Veillez à ce que le sèche-linge ne masque pas le panneau de commande du lave-linge.
- Il est recommandé de soulever le sèche-linge à plus de deux personnes étant donné son poids et ses dimensions. Le non-respect de cette consigne peut entraîner des blessures.

- Alignez les trous du support sur ceux situés à l'arrière du sèche-linge. À l'aide d'un tournevis cruciforme, serrez les deux vis à tôle M4x12.
- Serrez les vis du support du lave-linge, puis serrez toutes les vis du kit de superposition.

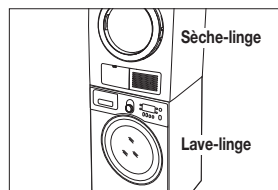

installation du sèche-linge

6. Terminer l'installation.



- Pour terminer l'installation du lave-linge, reportez-vous à son manuel d'installation.
- Pour terminer l'installation du sèche-linge, reportez-vous à son manuel d'installation.
- Faites glisser ou déplacez doucement l'ensemble lave-linge/sèche-linge vers son emplacement définitif. Utilisez des patins en feutre ou d'autres dispositifs pour aider au déplacement et protéger le sol.

Ne poussez pas le sèche-linge une fois celui-ci installé sur le lave-linge. Vous risqueriez de vous coincer les doigts.

INVERSION DU HUBLOT

Selon vos exigences en termes d'emplacement, d'espace disponible etc., vous pouvez inverser le sens d'ouverture de la porte.



Cette opération est effectuée en fonction des besoins du client. Le technicien agréé ou le client lui-même peut effectuer cette opération.

1. Débranchez le cordon d'alimentation.
2. Retirez les deux vis de la charnière du hublot.
3. Soulevez le hublot pour le retirer du sèche-linge.

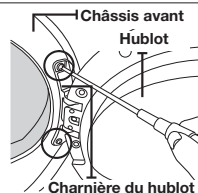

4. Retirez les 16 vis.
Démontez l'étanchéité à l'air et retirez les 6 vis.
(Uniquement pour les modèles à porte Crystal Gloss)

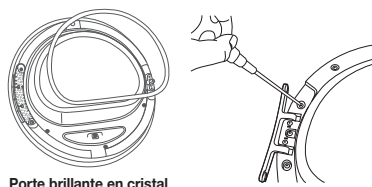

5. Après avoir retiré la vis, faites pivoter la charnière du hublot, la poignée du hublot de 180°, comme indiqué sur la figure.



- Lors de la manipulation de l'appareil, veillez à ne pas retirer le joint du hublot.

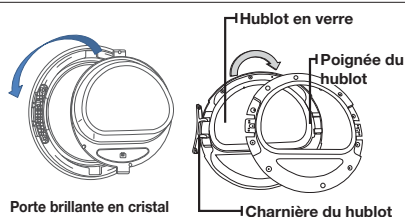

6. Serrez les 16 vis aux positions correctes.
Serrez les 6 vis et remettez l'étanchéité d'air en place.
(Uniquement pour les modèles à porte Crystal Gloss)
7. Notez que deux des vis ont une longueur différente des autres.
(Utilisez les vis plus longues pour la poignée.)

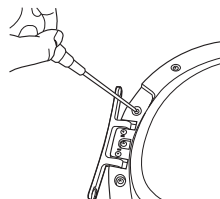

- 8.** Modifiez l'emplacement de la vis à l'arrière de la charnière.

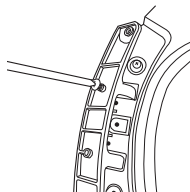

- 9.** Serrez la vis du trou inférieur.

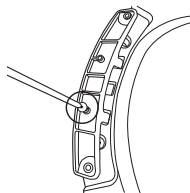

- 10.** Retirez les deux vis maintenant le châssis avant sur la gauche.

- 11.** Retirez les deux vis maintenant la poignée sur la gauche.

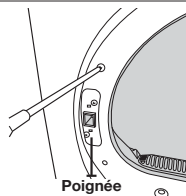

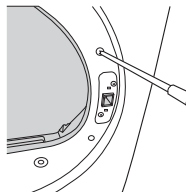

- 12.** Placez-vous du côté droit de l'appareil et serrez les deux vis maintenant le châssis avant et les deux vis maintenant la poignée.

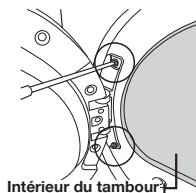

- 13.** Alignez la porte sur les trous de fixation.

- 14.** Serrez les deux vis maintenant la charnière.



 Si nécessaire, vous pouvez remettre la porte dans sa position initiale en suivant la procédure ci-dessus.

instructions et conseils d'utilisation



afin de limiter les risques d'incendie, d'électrocution ou de blessures, consultez la section

CONSIGNES IMPORTANTES DE SÉCURITÉ avant d'utiliser cet appareil.

Si l'option Anti-froissement n'est pas sélectionnée, retirez le linge juste après l'avoir lavé et séché. Si vous laissez le linge à l'intérieur du tambour, il risque d'être froissé.

PRÉSENTATION DU PANNEAU DE COMMANDES

Serie DV8

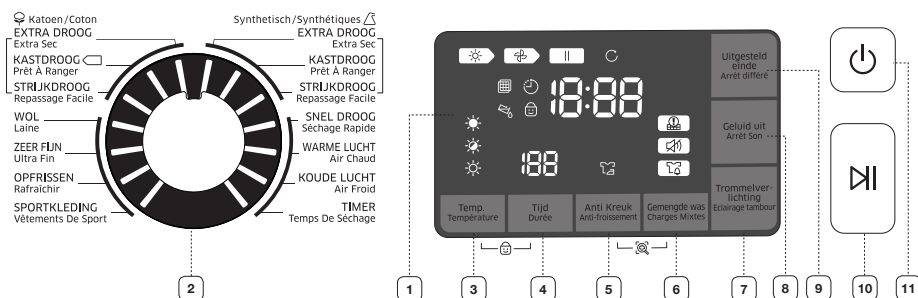

1 Affichage numérique

Affiche le temps de séchage restant, toutes les informations relatives au programme ainsi que les messages d'erreur.

La fenêtre d'affichage montre la durée estimée restante du programme une fois que vous avez appuyé sur le bouton **Départ/Pause**. La durée estimée restante peut varier au fur et à mesure de la progression du programme.

Le voyant Drying (séchage) s'allume et reste allumé jusqu'à la fin du programme.

Lorsque le sèche-linge entre en phase de refroidissement, le voyant de refroidissement s'allume. Lorsque le sèche-linge entre en phase Anti-froissement (refroidissement), le voyant « Anti-froissement » (refroidissement) s'allume.

Lorsque le programme est terminé, la mention « End » (Fin) s'affiche à l'écran, jusqu'à ce que vous appuyiez sur le bouton **Départ/Pause** ou **Marche/Arrêt**. Si votre sèche-linge est en pause pendant un programme, les voyants s'allument jusqu'à ce que vous appuyiez sur le bouton **Départ/Pause**.

2 Sélecteur de cycle

Par défaut, lorsque vous allumez votre sèche-linge, le cycle [Coton] Prêt À Ranger est sélectionné.



Tournez le Cycle Selector (Sélecteur de cycle) pour sélectionner le cycle que vous souhaitez.

Coton - Pour les cotons, draps, linge de table, sous-vêtements, serviettes, chemises, etc. peu ou moyennement sales.

- Extra Sec - Pour les textiles non fragiles ou articles devant ressortir entièrement secs.
- Prêt À Ranger - Pour le linge en coton, sous-vêtements et linge de table (NE convient PAS aux jeans).
- Repassage Facile - laisse le linge légèrement humide pour faciliter le repassage.

Synthétiques : chemisiers, chemises, etc., peu ou moyennement sales, en polyester (Diolen, Trevira), polyamide (Perlon, Nylon) ou autre matière similaire.

- Extra Sec - Pour les textiles non fragiles ou articles devant ressortir entièrement secs.
- Prêt À Ranger - Ce programme permet de sécher des chemises, des chemisiers et du linge de lit et de table. (NE convient PAS aux jeans).
- Repassage Facile - laisse le linge légèrement humide pour faciliter le repassage.

	<p>Séchage Rapide - La durée de séchage est automatiquement réglée sur 29 min.</p> <p>Air Chaud - Pour les articles de petite taille, linge légèrement humide et textiles normaux pendant 20 minutes. (Série DV8)</p> <p>Air Froid - tout textile nécessitant un rafraîchissement sans réchauffement.</p> <p>Temps De Séchage - Ce programme permet de sélectionner la durée du cycle souhaitée. Positionnez le sélecteur sur le programme Temps De Séchage, puis appuyez sur le bouton Durée pour définir la durée de séchage. Appuyez plusieurs fois sur le bouton Durée pour faire défiler les temps. Le temps de séchage augmente par incrément de 20 minutes jusqu'à 90 minutes.</p> <p>Après le séchage du linge à l'aide du cycle normal, si vous jugez que le linge n'est pas complètement sec, vous pouvez augmenter la durée de séchage à l'aide du cycle Temps De Séchage.</p> <p>Après le séchage du linge à l'aide d'un cycle de séchage, si vous jugez que le linge n'est pas complètement sec, vous pouvez augmenter la durée de séchage à l'aide du cycle Temps De Séchage.</p> <p>Laine - Uniquement pour le linge en laine lavable en machine et séchable en sèche-linge. (Série DV8)</p> <p> Pour un meilleur résultat, retournez les vêtements avant de les faire sécher. Une surcharge du sèche-linge peut entraîner une baisse des performances. Pour connaître la charge maximale de chaque programme de séchage, reportez-vous au Tableau des programmes en annexe.</p> <p>Ultra Fin - Le programme Délicats est conçu pour la lingerie.</p> <p>Rafraîchir - Ce programme permet d'éliminer les odeurs et de rafraîchir les vêtements.</p> <p>Vêtements De Sport - Pour les vêtements de sport légers tels que les survêtements.</p>
3	<p>Bouton Température</p> <p>Appuyez sur ce bouton à plusieurs reprises pour faire défiler les différentes températures de séchage disponibles. (☀️ : élevée, 🌞 : moyenne, ☁️ : basse)</p>
4	<p>Bouton Durée</p> <p>Lors de l'utilisation des cycles Temps De Séchage, Air Chaud, Air Froid, vous pouvez ajuster la durée en appuyant sur le bouton Durée.</p> <p>20 min → 30 min → 40 min → 50 min → 60 min → 70 min → 80 min → 90 min (série DV8) 20 min → 30 min → 40 min → 50 min → 60 min (série DV7)</p> <p>Excepté pour le cycle Temps De Séchage, Séchage Rapide, Air Chaud, Air Froid, le voyant de durée est éteint car le temps de séchage est calculé en fonction du taux d'humidité du linge.</p>
5	<p>Bouton Anti-froissement</p> <p>Cette fonction assure 60 minutes de rotation à froid par intermittence à la fin du programme pour éviter de froisser le linge. Appuyez sur le bouton Anti-froissement pour activer cette fonction.</p> <p>Le voyant situé au-dessus du bouton s'allume lorsque la fonction Anti-froissement est sélectionnée. Des rotations périodiques du tambour après la fin du séchage empêchent le linge séché de se froisser. (Même après l'affichage du message « End » (Fin), le tambour continue de tourner par intermittence.)</p>
6	<p>Bouton Charges Mixtes</p> <p>Ce signal d'alarme retentit lorsque le degré de séchage « légèrement humide » (séchage à 80 %) est atteint pour une charge comportant différents types de matériaux et de textiles. Si la condition correspondante est remplie, la DEL de la fonction Charges Mixtes clignote.</p>
7	<p>Bouton Éclairage tambour</p> <p> Vous pouvez activer/désactiver cette fonction à tout moment, que le sèche-linge soit en cours de cycle ou non. Si vous ne désactivez pas la fonction Éclairage du tambour dans les 5 minutes suivant son activation, l'éclairage s'éteindra automatiquement.</p>















instructions et conseils d'utilisation

<p>8 Bouton Arrêt Son</p>	<p>La fonction Arrêt Son peut être sélectionnée durant tous les programmes. Lorsqu'elle est active, le son est coupé dans tous les programmes. Le réglage reste activé même si vous éteignez et allumez l'appareil à plusieurs reprises.</p> <p> Pour les modèles de la série DV7, appuyez simultanément sur les boutons Durée et Anti-froissement pendant trois secondes.</p>
<p>9 Bouton Arrêt différé</p>	<p>Appuyez sur ce bouton à plusieurs reprises pour faire défiler les options Arrêt différé disponibles. (de 1 à 19 heures, par tranches d'une heure).</p> <p>L'heure affichée correspond à celle à laquelle le cycle de séchage se terminera.</p> <p>Voir page 24 pour plus d'informations.</p>
<p>10 Bouton Départ/Pause</p>	<p>Permet de démarrer un cycle de séchage. Si vous appuyez sur ce bouton en cours de programme, ce dernier se mettra en pause. Appuyez à nouveau dessus pour reprendre le cycle de séchage.</p>
<p>11 Bouton Marche/Arrêt</p>	<p>Appuyez une fois sur ce bouton pour mettre le sèche-linge en marche, deux fois pour l'éteindre. Si le sèche-linge reste allumé pendant plus de 10 minutes sans qu'aucun bouton ne soit actionné, il s'éteint automatiquement.</p>

 Si vous insérez du linge dans le sèche-linge alors qu'il est extrêmement emmêlé, immédiatement après que le lave-linge a terminé un programme de lavage ou d'essorage, cela peut affecter l'efficacité du séchage ou provoquer l'ouverture de la porte.

Nous vous recommandons de démêler le linge correctement avant de l'insérer.

 Chaque voyant du schéma ci-dessous signifie :

	Séchage en cours		Température 3 (Élevée)
	Refroidissement en cours		Température 2 (Moyenne)
	Arrêt		Température 1 (Basse)
	Vérification du filtre		Alarme de nettoyage du condensateur
	Arrêt différé		Arrêt Son
	Élimination de l'eau de condensation		Charges Mixtes
	Sécurité enfant Activation/ Désactivation		Smart Check

SÉCURITÉ ENFANT

Cette fonction empêche les enfants de jouer avec le sèche-linge.

Activation/Désactivation

Si vous souhaitez activer ou désactiver la fonction Sécurité enfant, appuyez simultanément sur les boutons **Température** et **Durée** pendant 3 secondes.

Le voyant « Sécurité enfant » est allumé lorsque cette fonction est activée.



- Lorsque l'appareil est sous tension, la fonction Sécurité enfant est disponible.
- Lorsque la fonction Sécurité enfant est activée, aucun bouton ne peut-être utilisé à l'exception du bouton **Marche/Arrêt**. Pour utiliser les autres boutons, vous devez désactiver la fonction Sécurité enfant.
- Si le sèche-linge est remis en marche, la fonction Sécurité enfant reste activée.
- Si les boutons ne répondent pas (à l'exception du bouton **Marche/Arrêt**), vérifiez que le voyant Sécurité enfant n'est pas allumé.

Série DV8

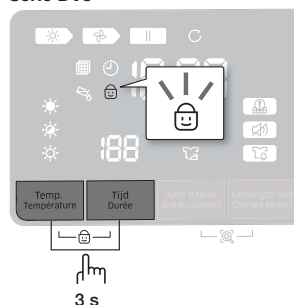

ARRÊT SON

La fonction Arrêt Son peut être sélectionnée durant tous les programmes. Lorsqu'elle est active, le son est coupé dans tous les programmes. Le réglage reste activé même si vous éteignez et allumez l'appareil à plusieurs reprises.

Activation/Désactivation

Si vous souhaitez activer ou désactiver la fonction Arrêt Son, appuyez sur le bouton **Arrêt Son**.

Série DV8

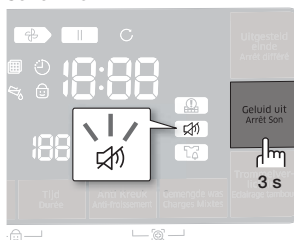

instructions et conseils d'utilisation

ARRÊT DIFFÉRÉ

Vous pouvez programmer votre sèche-linge pour que le cycle de séchage se termine automatiquement plus tard, en choisissant un départ différé de 1 à 19 heures (par tranches d'une heure). L'heure affichée correspond à celle à laquelle le cycle de séchage se terminera.



En fonction des programmes, les paramètres de l'arrêt différé peuvent être compris entre 1 heure et 19 heures.

1. Programmez manuellement ou automatiquement votre sèche-linge en fonction du type de linge à faire sécher.
2. Appuyez sur le bouton **Arrêt différé** à plusieurs reprises jusqu'à obtenir le départ différé souhaité. Une fois le départ différé réglé, la fonction « Arrêt différé » est activée.
3. Appuyez sur le bouton **Départ/Pause**. Le voyant « Arrêt différé ☺ » clignote et l'horloge lance le compte à rebours.
4. Pour annuler la fonction Arrêt différé, appuyez sur le bouton **Marche/Arrêt**, puis remettez le sèche-linge en marche.

ÉCLAIRAGE DU TAMBOUR (SUR CERTAINS MODÈLES)

Cette fonction permet d'éclairer le tambour lorsque le sèche-linge est en marche.

Activation/Désactivation

Si vous souhaitez activer ou désactiver l'éclairage du tambour, appuyez simultanément sur les deux boutons **Éclairage tambour**.



Tant que l'appareil est sous tension, vous pouvez activer ou désactiver cette fonction. Si vous ne désactivez pas la fonction Éclairage du tambour dans les 5 minutes suivant son activation, l'éclairage s'éteindra automatiquement.

SMART CHECK

Cette fonction vous permet de vérifier l'état du sèche-linge à l'aide d'un smartphone.

-  La fonction Smart Check a été optimisée pour :
les séries Galaxy et iPhone (elle ne peut pas être prise en charge pour certains modèles).



Téléchargement de l'application Samsung Smart Washer

Téléchargez l'application Samsung Smart Washer sur votre téléphone mobile à partir du Android market ou Apple App store et installez-la. Vous pouvez facilement la trouver en recherchant « **Samsung Smart Washer** ».

Utilisation de la fonction Smart Check

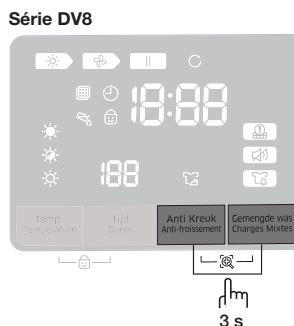
- Maintenez enfoncés simultanément les boutons **Anti-froissement** et **Charges Mixtes** pendant 3 secondes lorsqu'une erreur survient pour exécuter la fonction Smart Check. Sinon, la fonction Smart Check peut être exécutée si aucun bouton n'est actionné après que le sèche-linge est mis sous tension.
- Les segments DEL sur le panneau d'affichage tournent pendant 2 ou 3 secondes et le code Smart Check s'affiche sur le panneau d'affichage du sèche-linge.



- Exécutez l'application **Samsung Smart Washer** sur votre smartphone et appuyez sur le bouton **Smart Check**.
 -  'Smart Check' peut devenir 'Smart Care' selon la sélection de la langue.
- Réglez la caméra de votre smartphone sur le code Smart Check affiché sur le panneau d'affichage du sèche-linge.
 - 
 - Si l'éclairage d'une ampoule, d'une lampe fluorescente ou d'un voyant se reflète sur le panneau d'affichage du sèche-linge, le smartphone est susceptible de ne pas reconnaître le code Smart Check facilement.
 - Si vous maintenez le smartphone avec un angle relatif trop important par rapport à l'avant du panneau d'affichage, il peut ne pas être en mesure de reconnaître le code d'erreur. Pour de meilleurs résultats, maintenez le smartphone de sorte que l'avant du panneau d'affichage et le smartphone soient parallèles ou quasiment.
- S'il est mis au point correctement, le code Smart Check est reconnu automatiquement et les informations détaillées concernant l'état de votre sèche-linge, l'erreur et les mesures à prendre s'affichent sur votre smartphone.
- Si le smartphone ne reconnaît pas le code Smart Check plusieurs fois, veuillez saisir manuellement le code Smart Check affiché sur le panneau d'affichage du sèche-linge dans l'application Samsung Smart Washer.

instructions et conseils d'utilisation

GRILLE DE SÉCHAGE (SUR CERTAINS MODÈLES)

Installation du support de séchage

1. Ouvrez le hublot du sèche-linge.
2. Placez la grille de séchage dans le tambour en positionnant le bord avant de celle-ci sur le dessus du filtre à peluches.
3. Posez les articles à sécher sur le support en laissant suffisamment d'espace entre eux de manière à ce que l'air puisse circuler correctement.
4. Fermez le hublot du sèche-linge.
5. Appuyez sur le bouton **Marche/Arrêt**.
6. Sélectionnez Temps De Séchage à l'aide du sélecteur de programme, réglez la durée, puis appuyez sur le bouton **Grille de séchage**.



- Vous pouvez régler un temps de séchage de 90 minutes maximum. Le séchage se fait automatiquement à basse température. Sélectionnez la durée en fonction de l'humidité et du poids du linge. Mettez le sèche-linge en marche. Il peut être nécessaire de réinitialiser le minuteur si la durée de séchage doit être prolongée.
- Si le cycle Temps De Séchage n'est pas sélectionné, la fonction Grille de séchage ne l'est pas non plus.

7. Appuyez sur le bouton **Départ/Pause**.

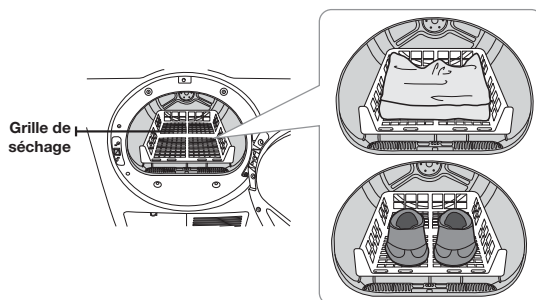

ARTICLES	REMARQUES (1,5 kg maxi.)
Pulls lavables (mettre en forme et poser à plat sur le support)	Si vous utilisez la grille de séchage, pliez et posez les vêtements à plat afin d'éviter qu'ils ne se froissent.
Peluches (garnies de fibres coton ou polyester)	
Peluches (garnies de mousse ou de caoutchouc)	
Oreillers à base de caoutchouc mousse	
Baskets	Pour faire sécher des chaussures de sport, placez-les sur la grille, semelles vers le bas.



Sécher à chaud des articles en plastique, en caoutchouc ou en caoutchouc mousse peut endommager l'article et engendrer un risque d'incendie.



Faire sécher des chaussures directement dans le tambour peut endommager l'appareil ; utilisez le programme Grille de séchage pour faire sécher des chaussures.

CHARGEMENT DU SÈCHE-LINGE

- N'introduisez qu'une seule charge de linge lavé à la fois dans votre sèche-linge.
- Un mélange de textiles épais et légers séchera différemment ; ainsi, à la fin du programme de séchage, les textiles légers risquent d'être secs alors que les textiles épais seront encore humides.
- Ajoutez un ou plusieurs articles similaires dans votre sèche-linge lorsque seul un ou deux articles ont besoin d'être séchés.
Ceci améliore l'action du tambour et l'efficacité du séchage.
- Une surcharge de linge réduit l'action du tambour et induit un séchage non uniforme, ainsi qu'un froissage excessif de certains tissus.
- Veillez à charger uniquement du linge préalablement essoré en lave-linge.
- Ne faites jamais sécher de linge sale
- Les textiles ayant été en contact avec de l'huile, de l'alcool, de l'essence etc. ne doivent pas être mis au sèche-linge.

MISE EN MARCHÉ

1. Chargez votre sèche-linge sans tasser le linge. Surtout, **NE LE SURCHARGEZ PAS.**
2. Fermez le hublot.
3. Sélectionnez les options et le programme adaptés au type de linge (voir pages 23 à 25).
4. Appuyez sur le bouton **Départ/Pause.**
5. Le voyant du sèche-linge s'allume.
6. Une estimation de la durée du programme apparaît sur l'écran.
La durée peut varier afin de mieux indiquer le temps de séchage restant pour le programme.



- Lorsque le programme est terminé, la mention « END » (FIN) s'affiche sur l'écran.
- Appuyer sur le bouton Marche/Arrêt annule le programme et arrête le sèche-linge.
- Les voyants Séchage, Refroidissement et Anti-froissement s'allument lorsque le programme entame ces cycles de séchage.

entretien et nettoyage

NETTOYER LE BOÎTIER DU FILTRE

- Après chaque séchage.
- Pour réduire la durée de séchage.
- Pour un meilleur rendement énergétique.



Ne faites pas fonctionner le sèche-linge si le boîtier du filtre n'est pas en place.



Faire sécher du linge sans le filtre peut endommager le textile.

NETTOYER LE CONDENSATEUR

- Une fois par mois
- À l'eau



Si vous ne nettoyez pas le condensateur pendant longtemps, les performances du sèche-linge pourront s'en trouver diminuées.

PANNEAU DE COMMANDE

Nettoyez-le avec un chiffon doux et humide. N'utilisez pas de produits abrasifs.

Ne vaporisez aucun produit d'entretien directement sur le panneau de commande.

Certains détachants pour tissu peuvent endommager le revêtement du panneau de commande.

Appliquez donc ces produits à l'écart de votre sèche-linge et essuyez immédiatement toute projection ou tout excès.

TAMBOUR

Retirez les taches de crayon, d'encre ou de teinture (sur les articles neufs comme les serviettes ou les jeans), à l'aide d'un détachant universel.

Frottez ensuite avec une vieille serviette ou un chiffon, pour retirer toute substance en excès (tache ou détachant).

Une fois ces étapes terminées, il est possible que les taches soient encore visibles mais elles ne devraient pas salir le reste du linge.

TAMBOUR EN ACIER INOXYDABLE

Pour nettoyer un tambour en acier inoxydable, utilisez un chiffon humide imprégné d'un nettoyeur doux et non abrasif adapté aux surfaces en acier inoxydable.

Retirez les résidus de détergent et essuyez avec un chiffon propre.

EXTÉRIEUR DU SÈCHE-LINGE

L'habillage du sèche-linge étant lisse et brillant, Nettoyez-le avec un chiffon doux et humide. N'utilisez pas de produits abrasifs. Tenez les objets à arêtes tranchantes à l'écart de l'appareil afin d'éviter qu'ils ne rayent ou n'endommagent ce dernier.

N'entreposez pas d'objets lourds (ex. : baril de lessive) ou à arêtes tranchantes sur le lave-linge. Utilisez le socle prévu à cet effet ou une boîte de rangement.

ÉLIMINATION DE L'EAU DE CONDENSATION (☞)

1. Tirez le réservoir d'eau vers vous pour l'extraire du sèche-linge.



Lorsque vous retirez le réservoir d'eau de l'appareil, tenez-le à deux mains car il est lourd et veillez à ne pas renverser l'eau contenue à l'intérieur. Sinon, vous risquez de vous blesser aux poignets.

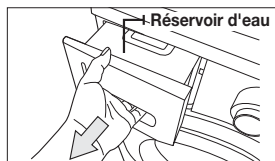

2. Jetez l'eau de condensation.
 - Procédez ainsi après chaque cycle de séchage.



Cette opération doit être effectuée après chaque programme ; à défaut, des fuites d'eau pourront survenir.



Si vous videz le réservoir d'eau et appuyez sur le bouton **Départ/Pause**, le voyant de l'icône Réservoir d'eau plein (☞) situé sur le panneau DEL s'éteint.

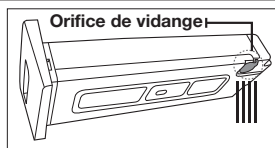

NETTOYAGE DU BOÎTIER DU FILTRE (☒)

1. Ouvrez la porte et retirez le filtre en le tirant vers le haut.

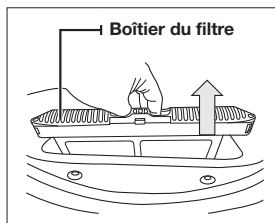

2. Ouvrez et nettoyez le boîtier du filtre.
 - Nettoyez le boîtier du filtre après la fin du cycle de séchage.

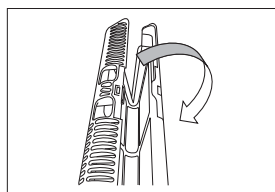

- Le non-respect de ces consignes peut réduire les performances du sèche-linge et engendrer un risque d'incendie ; veillez donc à nettoyer le boîtier du filtre aux intervalles recommandés.
- Utiliser un boîtier de filtre endommagé ou cassé peut entraîner une diminution des performances de séchage et un risque d'incendie ; veillez donc à remplacer le filtre s'il est endommagé.
- Nettoyez le boîtier du filtre après chaque cycle de séchage.



- Si l'extérieur du filtre est mouillé, essuyez-le soigneusement.
- Si vous nettoyez le boîtier du filtre et appuyez sur le bouton **Départ/Pause**, le voyant de l'icône Filtre (☒) situé sur le panneau DEL s'éteint.

entretien et nettoyage

NETTOYAGE DU CONDENSATEUR

1. Ouvrez le cache du compartiment du condenseur.

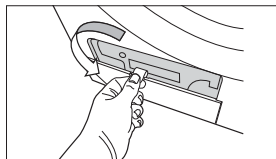

2. Déverrouillez la fixation du condenseur.

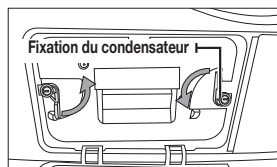

3. Retirez le condenseur.

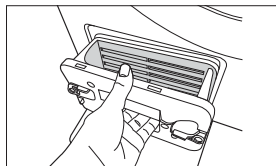

4. Passez soigneusement le condenseur à l'eau claire.

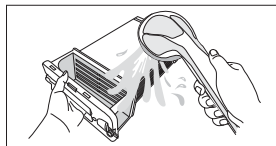

- Le non-respect de ces consignes peut réduire les performances du sèche-linge ; veillez donc à nettoyer le condenseur aux intervalles recommandés.
- Nettoyez-le au moins une fois par mois.
- Lorsque vous remettez en place le condenseur après l'avoir nettoyé, veillez à en verrouiller les fixations.

conseils d'entretien du linge

CONSEILS D'ENTRETIEN DU LINGE

Respectez les symboles textiles ou les consignes du fabricant concernant le séchage des articles spéciaux. Si aucun symbole textile n'est fourni, observez les consignes suivantes.

Couvre-lits et couettes	<ul style="list-style-type: none">• Reportez-vous aux symboles figurant sur l'étiquette ou séchez sur le Coton (Prêt À Ranger ☐) et Haute température.• Assurez-vous que l'article est complètement sec avant de l'utiliser ou de le ranger.• Il est parfois nécessaire de repositionner l'article dans le sèche-linge pour assurer un séchage homogène.
Couvertures	<ul style="list-style-type: none">• Sélectionnez Coton (Prêt À Ranger ☐) et ne faites sécher qu'une couverture à la fois pour une plus grande efficacité.• Assurez-vous que l'article est complètement sec avant de l'utiliser ou de le ranger.
Couches en tissu	<ul style="list-style-type: none">• Sélectionnez Coton (Prêt À Ranger ☐) et la température Élevée pour les couches en tissu ouaté et duveteux.
Articles garnis de duvet (vestes, sacs de couchage, couettes, etc.)	<ul style="list-style-type: none">• Sélectionnez le Coton (Prêt À Ranger ☐) et Basse ou Très basse température.• Ajoutez quelques serviettes sèches pour accélérer le séchage et absorber l'humidité.
Caoutchouc mousse (tapis, peluches, épaulettes, etc.)	<ul style="list-style-type: none">• Ne séchez PAS ces articles à chaud. Servez-vous du programme Air Froid (pas de chaleur).• AVERTISSEMENT : sécher un article à base de caoutchouc à chaud risque de l'endommager ou de provoquer un incendie.
Oreillers	<ul style="list-style-type: none">• Sélectionnez le Coton (Prêt À Ranger ☐)• Ajoutez une ou deux serviettes sèches pour favoriser le séchage et dépelucher l'article.• NE séchez PAS des oreillers à base de capoc ou de mousse dans le sèche-linge. Sélectionnez le programme Air Froid.
Plastiques (rideaux de douche, bâches, etc.)	<ul style="list-style-type: none">• Sélectionnez le programme Air Froid ou Temps De Séchage et Basse ou Très basse température en fonction des symboles figurant sur l'étiquette.

ARTICLES NE PASSANT PAS AU SÈCHE-LINGE :

- Articles en fibre de verre (rideaux, tentures, etc.).
- Lainages, sauf indication contraire sur l'étiquette.
- Articles imprégnés d'huile végétale ou alimentaire.

dépannage

VÉRIFIEZ LES POINTS SUIVANTS SI VOTRE SÈCHE-LINGE...

PROBLÈME	SOLUTION
Ne se met pas en route.	<ul style="list-style-type: none">• Assurez-vous que le hublot est bien fermé.• Vérifiez que le cordon d'alimentation est branché sur une prise électrique opérationnelle.• Vérifiez le disjoncteur et les fusibles de votre domicile.• Appuyez de nouveau sur le bouton Départ/Pause en cas d'ouverture du hublot en cours de programme.• Jetez l'eau de condensation.• Nettoyez le boîtier du filtre.
Ne chauffe pas.	<ul style="list-style-type: none">• Vérifiez le disjoncteur et les fusibles de votre domicile.• Sélectionnez une autre température que l'air froid.• Vérifiez le boîtier du filtre et le condensateur et nettoyez-les si nécessaire.• Le sèche-linge est peut-être en phase de refroidissement du programme.
Ne sèche pas.	<ul style="list-style-type: none">• Vérifiez tous les points mentionnés ci-dessus, plus...• Évitez de surcharger le tambour 1 charge de linge lavée = 1 charge de linge à sécher.• Triez les articles : légers d'un côté, épais de l'autre.• Il est parfois nécessaire de repositionner dans le sèche-linge les articles volumineux, comme les couvertures ou les couettes, pour assurer un séchage homogène.• Vérifiez que le sèche-linge essore correctement le linge pour évacuer la quantité d'eau adéquate.• La charge de linge est peut-être insuffisante pour que l'action du tambour soit efficace. Ajoutez quelques serviettes.• Nettoyez le boîtier du filtre.• Nettoyez le condensateur.• Regardez si le conduit d'air froid est obstrué.
Fait du bruit.	<ul style="list-style-type: none">• Vérifiez le linge à la recherche de pièces de monnaie, de boutons décousus, de clous, etc. Retirez aussitôt ces objets.• Vérifiez que le sèche-linge est correctement mis à niveau, comme indiqué dans les consignes d'installation.• Il est normal que le sèche-linge émette un « bourdonnement » en raison de la vitesse de déplacement de l'air à travers le tambour du sèche-linge et le ventilateur.
Ne sèche pas le linge uniformément.	<ul style="list-style-type: none">• Les coutures, les poches et les autres zones épaisses peuvent ne pas sécher complètement alors que le reste du linge a atteint le niveau de séchage sélectionné. Ceci est tout à fait normal. Si besoin, sélectionnez le réglage Extra Sec.• Si vous faites sécher un article épais avec une charge légère, par exemple une serviette de toilette avec des draps, il est possible que l'article le plus lourd ne soit pas complètement sec quand le reste du linge atteindra le niveau de séchage sélectionné. Triez les articles, légers d'un côté, épais de l'autre, pour obtenir des résultats de séchage homogènes.

PROBLÈME	SOLUTION
Dégage une odeur.	<ul style="list-style-type: none"> Les odeurs ménagères (peinture, vernis, détachant, etc.) peuvent entrer dans le sèche-linge via l'air ambiant. Cette situation est normale puisque le sèche-linge aspire l'air de la pièce, le chauffe, l'introduit dans le tambour, puis l'éjecte à l'extérieur. Lorsque ces odeurs persistent dans l'air, aérez longuement la pièce avant d'utiliser le sèche-linge.
S'arrête avant que le linge ne soit sec.	<ul style="list-style-type: none"> Il n'y a pas assez de linge dans le sèche-linge. Ajoutez du linge ou quelques serviettes et relancez le programme. Il y a trop de linge dans le sèche-linge. Retirez du linge et relancez le sèche-linge.
Les vêtements sont pelucheux.	<ul style="list-style-type: none"> Assurez-vous que le filtre est propre avant chaque cycle. Sur les charges produisant beaucoup de peluches, il peut être nécessaire de nettoyer le boîtier du filtre en cours de cycle. Certains textiles produisent une grande quantité de peluches (ex. : serviettes en coton). C'est pourquoi ces articles doivent être séchés séparément des textiles qui attirent les peluches (ex. : pantalon en velours). Si la quantité de linge lavé est trop importante, séparez-la en plusieurs petits volumes pour le séchage. Vérifiez soigneusement les poches des vêtements avant de les sécher.
Les vêtements sont encore froissés après le programme Anti-froissement.	<ul style="list-style-type: none"> Chargez entre 1 et 4 articles pour plus d'efficacité. Chargez moins de vêtements et de préférence des articles similaires.
Les vêtements gardent une odeur après le programme Rafraîchissement.	<ul style="list-style-type: none"> Les textiles dégageant de fortes odeurs doivent être lavés.

dépannage

CODES D'ERREUR

Des codes système s'affichent parfois pour vous permettre de mieux comprendre le problème rencontré par le sèche-linge.



































AFFICHAGE DE L'ERREUR	SIGNIFICATION	SOLUTION
tE	Le boîtier du filtre est obstrué.	Nettoyez le boîtier du filtre ou le condensateur.
tE5		Si le problème persiste, appelez le service de dépannage.
dE	Fonctionnement du sèche-linge avec le hublot ouvert.	Fermez le hublot et redémarrez l'appareil. Si le problème persiste, appelez le service de dépannage.
bE	Bouton bloqué pendant plus de 30 secondes.	Vérifiez qu'aucun bouton NE reste enfoncé de façon continue. Essayez de relancer le programme ; si le problème persiste, appelez le service de dépannage.
hE	Le boîtier du filtre est obstrué. Température de chauffe non valide lors du fonctionnement du sèche-linge.	Nettoyez le boîtier du filtre ou le condensateur. Si le problème persiste, appelez le service de dépannage
5E	Le réservoir d'eau est plein. La pompe de vidange est hors service.	Videz le réservoir d'eau et relancez. Si le problème persiste, appelez le service de dépannage.

Si un code non répertorié dans ce tableau s'affiche ou si la solution suggérée ne résout pas le problème, contactez le service clientèle de Samsung ou votre revendeur Samsung.

annexe

TABLEAU DES SYMBOLES TEXTILES

Les symboles suivants fournissent des conseils d'entretien des vêtements. Les étiquettes d'entretien des vêtements incluent des symboles relatifs au séchage, au blanchiment, au repassage et au nettoyage à sec, le cas échéant. L'utilisation de ces symboles garantit la cohérence des informations entre les fabricants de vêtements (articles domestiques ou importés). Respectez ces symboles d'entretien afin d'optimiser la durée de vie de votre linge et d'éviter les problèmes de lavage.

Lavage		Consignes spéciales		Symboles de nettoyage	
	Normal		Séchage en suspension		Ne pas laver
	Infroissable / Anti-froissement		Séchage sans essorage		Ne pas tordre
	Délicat		Séchage à plat		Agent de blanchiment interdit
	Lavage main	Séchage			Pas de séchage machine
Température de l'eau**			Élevée		Pas de vapeur (ajoutée au fer à repasser)
	Chaud		Moyenne		Pas de repassage
	Tiède		Basse	Nettoyage à sec autorisé	
	Froide		Toutes températures		Nettoyage à sec autorisé
Agent de blanchiment			Pas de séchage		Nettoyage à sec interdit
	Tout type d'agent de blanchiment autorisé (si nécessaire)	Température fer ou vapeur			Séchage en suspension
	Non chloré (non décolorant) Agent de blanchiment (si nécessaire)		Élevée		Séchage sans essorage
	Programme de séchage machine		Moyenne		Séchage à plat
Normal			Basse		
	Infroissable / Anti-froissement				
	Délicat				

** Les points représentent la température appropriée de l'eau de lavage. Les niveaux de températures sont : Chaude (41 à 52 °C), Tiède (29 à 41 °C) et Froide (16 à 29 °C). (La température de l'eau de lavage doit être d'au moins 16 °C pour activer les agents nettoyants et obtenir un lavage efficace.

annexe

PROTECTION DE L'ENVIRONNEMENT

Cet appareil a été fabriqué à partir de matériaux recyclables. Si vous décidez de le jeter, veuillez respecter les normes locales en matière d'évacuation des déchets. Coupez le cordon d'alimentation de façon à ce que l'appareil ne puisse pas être raccordé à une source électrique. Enlevez le hublot pour que des animaux et des jeunes enfants ne se retrouvent pas piégés à l'intérieur de l'appareil.

DÉCLARATION DE CONFORMITÉ

Cet appareil est conforme aux normes européennes de sécurité, à la directive 93/68/CE et à la norme EN 60335.

CARACTÉRISTIQUES TECHNIQUES

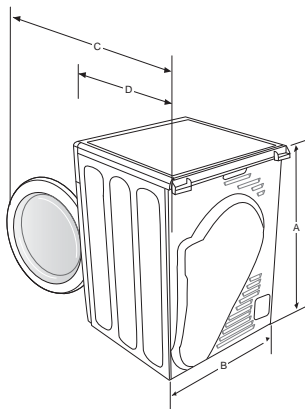

TYPE		SÈCHE-LINGE À CHARGEMENT FRONTAL
DIMENSIONS	A. Hauteur	85,0 cm
	B. Largeur	60,0 cm
	C. Profondeur, hublot ouvert à 90°	110,9 cm
	D. Profondeur	60,0 cm
POIDS		42 kg
PUISSANCE DE CHAUFFE		2500 W (1750 W+750 W)
CONSOMMATION	À FROID	175 W
	À CHAUD	2675 W
TEMPÉRATURE AUTORISÉE		5 à 35 °C

TABLEAU DES CYCLES

(● au choix)

Cycle		Charge maxi. (kg) (Linge sec)		Température	Anti- froissement	Charges Mixtes	Éclairage du tambour (Série DV8 uniquement)	Arrêt Son	Arrêt différé
		Série DV8	Série DV7						
Coton	Extra Sec	8	7	●	●	●	●	●	●
	Prêt À Ranger 			●	●	●	●	●	●
	Repassage Facile			●	●	-	●	●	●
Synthétiques	Extra Sec	4	3,5	●	●	●	●	●	●
	Prêt À Ranger			●	●	●	●	●	●
	Repassage Facile			●	●	-	●	●	●
Laine * (Série DV8 uniquement)		1	1	-	●	-	●	●	●
Ultra Fin		1	1	-	●	●	●	●	●
Rafraîchir		1,5	1,5	-	●	-	●	●	●
Vêtements De Sport		1,5	1,5	-	●	●	●	●	●
Séchage Rapide		1	1	-	●	-	●	●	●
Temps De Séchage		-	-	●	●	-	●	●	●
Air Chaud (Série DV8 uniquement)		-	-	-	●	-	●	●	●
Air Froid		-	-	-	●	-	●	●	●

* En fonction du pourcentage de laine contenu dans le linge, le temps de séchage peut prendre jusqu'à 43 minutes supplémentaires.

CARACTÉRISTIQUES DE FONCTIONNEMENT

Modèle	Programme	Charge (kg)*	Énergie (kWh)	Durée maxi. (minutes)
Série DV8	Prêt à ranger coton **	8	4,70	145
		4	2,57	84
	Prêt à repasser coton **	8	4,53	105
		Prêt à ranger synthétiques	4	2,32
Série DV7	Prêt à ranger coton **	7	4,22	125
		3,5	2,31	81
	Prêt à repasser coton **	7	4,04	95
		Prêt à ranger synthétiques	3,5	2,15

1. * : Poids du linge sec

** : programme test EN 61121:2013

2. Les données sans astérisque (*) ont été calculées sur la base de EN 61121:2013

Les caractéristiques de fonctionnement peuvent différer des valeurs nominales indiquées selon la taille de la charge, les types de textiles, les taux d'humidité résiduelle après essorage, les variations de l'alimentation électrique et les éventuelles options spéciales sélectionnées.

FICHE TECHNIQUE DES SÈCHE-LINGE DOMESTIQUES

selon la réglementation (UE) n° 392/2012

Samsung				
Nom du modèle		Série DV8	Série DV7	
Capacité	kg	8	7	
Type		Condensateur	Condensateur	
Classe énergétique				
A+++ (économe) à D (peu économe)		B	B	
Consommation électrique				
Consommation d'énergie annuelle (AE_C) ¹⁾		kWh/an	561	504
Détecteur de séchage automatique		Oui	Oui	
Consommation d'énergie (E_dry) Programme standard pour coton en charge pleine		kWh	4,70	4,22
Consommation d'énergie (E_dry.1/2) Programme standard pour coton en demi-charge		kWh	2,57	2,31
mode Éteint et mode Veille				
Consommation en mode Éteint (P_o) en charge pleine		W	0,5	0,5
Consommation en mode Veille (P_l) en charge pleine		W	5	5
Durée du mode Veille		min	10	10
Programme auquel les informations sur l'étiquette et la fiche technique renvoient ²⁾		Coton + Prêt À Ranger + (Anti-froissement (anti-froissage) désactivé)		
Durée d'un programme standard				
Durée de programme pondérée Programme standard pour coton en charge pleine et en demi-charge		min	110	100
Durée de programme (T_dry) Programme standard pour coton en charge pleine		min	145	125
Durée de programme (T_dry.1/2) Programme standard pour coton en demi-charge		min	84	81
Classe d'efficacité de condensation				
A (Efficace) à G (Peu efficace)		C	C	
Efficacité de condensation pondérée		%	71	71
Efficacité de condensation moyenne en charge pleine		%	71	71
Efficacité de condensation moyenne en demi-charge		%	71	71
Niveau sonore				
Séchage en charge pleine		dB (A) re 1 pW	66	66
Nom de la société		Samsung Electronics Co., Ltd.		

1. La consommation d'énergie annuelle est mesurée avec 8 kg 561 kWh (7 kg 504 kWh) utilisés par an, sur la base de 160 cycles de séchage du programme de coton standard en charge pleine et en demi-charge et la consommation des modes de faible puissance. La consommation d'énergie réelle par programme dépendra de la façon dont l'appareil est utilisé.
2. Le « programme standard pour coton » utilisé en charge pleine et en demi-charge est le programme de séchage standard auquel les informations de l'étiquette et de la fiche font référence, ce programme est approprié au séchage du linge en coton normalement mouillé et il s'agit du programme le plus efficace en termes de consommation d'énergie pour le coton.

Les caractéristiques de fonctionnement peuvent différer des valeurs nominales indiquées selon la taille de la charge, les types de textiles, les taux d'humidité résiduelle après essorage, les variations de l'alimentation électrique et les éventuelles options spéciales sélectionnées.



DES QUESTIONS OU DES COMMENTAIRES ?

Pays	APPELEZ LE	OU RENDEZ-VOUS SUR LE SITE
NETHERLANDS	0900-SAMSUNG (0900-7267864) (€ 0,10/Min)	www.samsung.com/nl/support



DC68-03408C-02



Serie DV8
Serie DV7

Kondensationstrockner Benutzerhandbuch

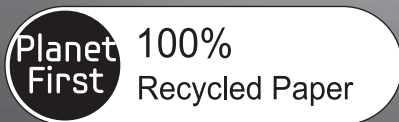

Dieses Handbuch ist zu 100 % auf Recyclingpapier gedruckt.

imagine the possibilities

Vielen Dank, dass Sie sich für dieses Gerät von
Samsung entschieden haben.



Inhalt

SICHERHEITSINFORMATIONEN

4

- 4 Wichtige Informationen zu den Sicherheitshinweisen
- 4 Wichtige Symbole für Sicherheits- und Gefahrenhinweise
- 10 Hinweise zum WEEE-Zeichen

AUFSTELLEN DES GERÄTS

11

- 11 Auspacken und Installieren des Geräts
- 11 Trocknergehäuse
- 12 Vor der Installation des Geräts
- 12 Vor der Inbetriebnahme des Geräts
- 12 Wichtiger Hinweis für den Installateur
- 12 Erwägungen zum Aufstellort
- 13 Aufstellung in einer Nische oder einem Wandschrank
- 13 Anforderungen an die Stromversorgung
- 13 Erdung
- 14 Installation nebeneinander
- 14 Installationscheckliste
- 15 Wasser ablaufen lassen, ohne den Wasserbehälter zu verwenden
- 15 Anschließen des Abwasserschlauchs
- 17 Installation übereinander
- 18 Ändern der Anschlagseite für die Gerätetür

BETRIEBSANLEITUNG, TIPPS

20

- 20 Übersicht über das Bedienfeld
- 23 Kindersicherung
- 23 Ton ein/aus
- 24 Programm-Ende
- 24 Trommelbeleuchtung (nur bestimmte Modelle)
- 25 Smart Check
- 26 Fachtrocknung (nur bestimmte Modelle)
- 27 Beladen Sie den Trockner ordnungsgemäß.
- 27 Erste Schritte

REINIGUNG UND PFLEGE

28

- 28 Säubern Sie den Filtereinsatz
- 28 Reinigen Sie den Kondensator
- 28 Bedienfeld
- 28 Trommel
- 28 Trommel aus rostfreiem Stahl
- 28 Trocknergehäuse
- 29 Entfernen des Kondenswassers (☞)
- 29 Reinigen des Filtereinsatzes (☞)
- 30 Reinigen der Kondensatorbaugruppe

PFLEGEHINWEISE

31

31 Pflegehinweise

FEHLERBEHEBUNG

32

32 Überprüfen Sie Folgendes, wenn Ihr Trockner die nachstehend beschriebenen Symptome zeigt:

34 Informationscodes

ANHANG

35

35 Bedeutung der Pflegesymbole

36 Umweltschutzhinweise

36 Konformitätserklärung

36 Technische Daten

37 Programmübersicht

38 Verbrauchsdaten

39 Datenblatt für Haushaltswäschetrockner

Sicherheitsinformationen

Wir freuen uns, dass Sie sich für einen neuen Wäschetrockner von Samsung entschieden haben. Dieses Handbuch enthält wichtige Informationen bezüglich des Anschlusses, der Verwendung und der Pflege Ihres neuen Geräts. Nehmen Sie sich bitte etwas Zeit, um dieses Handbuch zu lesen, denn nur so können Sie die vielen Vorteile und Funktionen Ihres Wäschetrockners voll nutzen.



WARNUNG - Brandgefahr

- Der Wäschetrockner darf nur von einem qualifizierten Techniker angeschlossen werden.
- Installieren Sie den Wäschetrockner gemäß den Anweisungen des Herstellers und den örtlichen Vorschriften.
- Befolgen Sie die Installationshinweise genau, um die Gefahr von Verletzungen oder Tod zu reduzieren.

WICHTIGE INFORMATIONEN ZU DEN SICHERHEITSHINWEISEN

Die Warnungen und wichtigen Sicherheitshinweise in dieser Bedienungsanleitung decken nicht alle denkbaren Umstände und Situationen ab. Lassen Sie den gesunden Menschenverstand, Vorsicht und die notwendige Sorgfalt nicht außer Acht, wenn Sie Ihr Gerät aufstellen, warten und einsetzen.

Wenden Sie sich immer an Ihren Hersteller, wenn Probleme oder Zustände auftreten, die Sie nicht verstehen.

WICHTIGE SYMBOLE FÜR SICHERHEITS- UND GEFAHRENHINWEISE

 WARNUNG	Gefährliche bzw. unsichere Praktiken, die zu schweren Verletzungen oder zum Tod führen können .
 VORSICHT	Gefährliche bzw. unsichere Praktiken, die zu leichten Verletzungen oder Sachschäden führen können.
 VORSICHT	Beachten Sie bei Verwendung des Geräts die folgenden grundlegenden Sicherheitshinweise, um die Gefahr von Bränden, Explosionen, Stromschlägen und Verletzungen zu verringern:
	NICHT ausführen.
	NICHT demontieren.
	NICHT berühren.
	Befolgen Sie die Anweisungen genau.
	Ziehen Sie den Netzstecker aus der Steckdose.
	Um einen Stromschlag zu vermeiden, stellen Sie sicher, dass das Gerät geerdet ist.
	Bitte den Kundendienst um Hilfe.
	Hinweis
	Lesen Sie die Bedienungsanleitung.

Die folgenden Warnhinweise sollen Sie und andere vor Verletzungen schützen.

Befolgen Sie die Hinweise wörtlich. Lesen Sie diesen Abschnitt aufmerksam durch, und bewahren Sie ihn an einem sicheren Ort auf, damit Sie die Informationen später schnell wiederfinden.

Lesen Sie alle Anweisungen sorgfältig durch, ehe Sie dieses Gerät einsetzen.



Beachten Sie bei Verwendung des Geräts die folgenden grundlegenden Sicherheitshinweise, um die Gefahr von Bränden, Stromschlägen oder Verletzungen zu verringern:

Erlauben Sie nicht, dass Kinder (oder Haustiere) in oder auf dem Gerät spielen. Die Gerätetür kann von innen nicht leicht geöffnet werden, und Kinder können ernsthaft verletzt werden, wenn sie im Innern eingeschlossen sind.

Dieses Gerät ist nicht zur Verwendung durch Personen (einschließlich Kindern) mit verringerten körperlichen, sensorischen oder mentalen Fähigkeiten oder einem Mangel an Erfahrung und Wissen bestimmt, sofern sie nicht von einer für ihre Sicherheit verantwortliche Person im Umgang mit dem Gerät unterwiesen wurden und von dieser beaufsichtigt werden.

Kinder müssen beaufsichtigt werden, um zu verhindern, dass sie mit dem Gerät spielen.

Bei Verwendung in Europa: Dieses Gerät darf von Kindern ab 8 Jahren und Personen mit verminderten körperlichen, sensorischen oder geistigen Fähigkeiten oder einem Mangel an Erfahrung und Wissen nur bedient werden, wenn sie unter Aufsicht stehen oder eine Unterweisung zum sicheren Umgang mit dem Gerät erhalten haben und die damit verbundenen Gefahren verstehen.

Kinder dürfen nicht mit dem Gerät spielen. Kinder dürfen bei Reinigung und Wartung nur dann helfen, wenn sie dabei beaufsichtigt werden.

Falls das Netzkabel beschädigt ist, muss es vom Hersteller oder vom Kundendienst bzw. von einer entsprechend qualifizierten Fachkraft ausgetauscht werden, um Gefährdungen auszuschließen.

Stellen Sie das Gerät so auf, dass der Netzstecker, der Wasserzulauf und die Abflussrohre zugänglich sind.

Wenn das Gerät am Boden Ventilationsöffnungen besitzt, müssen Sie darauf achten, dass diese nicht durch Teppich verdeckt werden.

Es sind die neuen mit dem Gerät gelieferten Schlauchsets zu verwenden und die alten dürfen nicht wiederverwendet werden.

VORSICHT: Um die Gefahr eines unbeabsichtigten Zurücksetzens der thermischen Abschaltung zu verhindern, darf das Gerät nicht mit einem externen Schalter, wie z. B. einem Timer, ausgestattet oder an einen Schaltkreis angeschlossen werden, der von den Versorgungsunternehmen regelmäßig ein- bzw. ausgeschaltet wird.

Sicherheitsinformationen

Das Gerät darf nicht verwendet werden, wenn Sie zum Reinigen auch Industriechemikalien eingesetzt haben.

Das Flusensieb muss ggf. häufiger gereinigt werden.

Achten Sie darauf, dass sich um das Gerät kein Faserstaub ansammelt. (Gilt nicht für Geräte, deren Abluft aus dem Gebäude abgeleitet wird.)

Es muss für eine angemessene Belüftung gesorgt werden, um ein Zurückströmen von Gasen aus Haushaltsgeräten mit Verbrennung (einschließlich offener Feuer) in den Raum zu verhindern.

Trocknen Sie im Wäschetrockner keine ungewaschene Wäsche.

Wäschestücke, die mit Speiseöl, Aceton, Benzin, Kerosin, Fleckenentfernern, Terpentin, Wachsen oder Wachsentfernern verunreinigt sind, sollten mit einer zusätzlichen Menge an Waschmittel mit hoher Temperatur gewaschen werden, bevor Sie sie im Wäschetrockner trocknen.

Trocknen Sie im Wäschetrockner keine Wäschestücke wie Schaumgummi (Latexschwamm), Duschhauben, wasserfeste Textilien, Artikel oder Kleidung mit Gummianteil oder Kissen mit Schaumgummifüllung.

Befolgen Sie bei der Verwendung von Weichspülern und ähnlichen Produkten die Anweisungen auf der jeweiligen Verpackung.

Der letzte Teil eines Trockenprogramms erfolgt bei nur geringer Temperatur (Kühlprogramm), damit die Wäschestücke auskühlen können und nicht beschädigt werden.

Entfernen Sie alle Gegenstände aus den Taschen (z. B. Feuerzeuge und Streichhölzer).

WARNUNG: Halten Sie das Gerät niemals vor dem Ende des Trockenprogramms an, es sei denn, alle Wäschestücke werden schnell herausgenommen und ausgebreitet, so dass sich die Wärme verteilen kann.

Die Abluft darf nicht in einen Kamin zur Ableitung von Rauch aus Geräten geführt werden, die Gas oder andere Brennstoffe verwenden.

Das Gerät darf nicht hinter einer abschließbaren Tür, einer Schiebetür oder einer Tür mit Scharnieren auf der vom Trockner abgewandten Seite aufgestellt werden, sodass die Tür des Trockners nicht mehr vollständig geöffnet werden kann.

Kinder unter 3 Jahren müssen von dem Gerät ferngehalten werden, es sei denn, sie werden ständig beaufsichtigt.



WICHTIGE WARNHINWEISE FÜR DIE INSTALLATION



Die Installation dieses Geräts muss von einem qualifizierten Techniker oder einem dazu befugten Dienstleister durchgeführt werden.

- Andernfalls besteht Verletzungsgefahr bzw. die Gefahr von Stromschlägen, Bränden, Explosionen oder Störungen des Geräts.

Verbinden Sie das Netzkabel nur mit einer Steckdose für 220–240 V~ bei 50 Hz, und verwenden Sie die Steckdose nur für dieses Gerät. Verwenden Sie außerdem kein Verlängerungskabel.

- Wenn Sie eine Steckdose gemeinsam mit anderen Geräten benutzen (mit Hilfe einer Steckerleiste oder eines Verlängerungskabels) können Stromschläge oder Brände die Folge sein.
- Stellen Sie sicher, dass Netzspannung, Frequenz und Stromstärke den Angaben in den technischen Daten des Geräts entsprechen. Andernfalls besteht die Gefahr von Stromschlägen oder eines Brands. Stecken Sie den Netzstecker fest in die Steckdose.

Entfernen Sie mit einem trockenen Tuch regelmäßig alle Fremdkörper wie Staub oder Wasser vom Netzstecker und von den Kontakten.

- Ziehen Sie den Netzstecker heraus, und reinigen Sie ihn mit einem trockenen Tuch.
- Andernfalls besteht die Gefahr von Stromschlägen oder eines Brands.

Halten Sie alle Verpackungsmaterialien außerhalb der Reichweite von Kindern, denn Verpackungsmaterial kann für Kinder gefährlich sein.

- Wenn ein Kind sich eine Tüte über den Kopf zieht, kann es ersticken.



Dieses Gerät muss ordnungsgemäß geerdet sein.

Erden Sie das Gerät nicht an einem Gasrohr, Wasserrohr aus Kunststoff oder der Telefonleitung.

- Andernfalls besteht die Gefahr von Stromschlägen, Bränden, Explosionen oder Störungen des Geräts.
- Verbinden Sie das Netzkabel niemals mit einer Steckdose, die nicht korrekt geerdet ist, und vergewissern Sie sich, dass die Erdung den örtlichen und nationalen Vorschriften entspricht.

Stellen und bewahren Sie das Gerät niemals so auf, dass es Wettereinflüssen ausgesetzt ist.



Verwenden Sie keine beschädigten Netzstecker bzw. Netzkabel und keine losen Steckdosen.

- Andernfalls besteht die Gefahr von Stromschlägen oder eines Brands.

Falls der Stecker oder das Netzkabel beschädigt sind, müssen diese vom Hersteller oder vom Kundendienst bzw. von einer qualifizierten Fachkraft ausgewechselt werden, um Gefahren zu vermeiden.

Dieses Gerät muss so aufgestellt werden, dass der Netzstecker auch nach der Installation zugänglich ist.

Ziehen Sie nicht am Netzkabel, und biegen Sie es nicht zu stark.

Verdrehen und verknoten Sie das Netzkabel nicht.

Legen Sie das Netzkabel nicht über metallische Objekte, stellen Sie keine schweren Gegenstände darauf, verlegen Sie das Netzkabel nicht zwischen Objekten, und schieben Sie das Netzkabel nicht in den Raum hinter dem Gerät.

- Andernfalls besteht die Gefahr von Stromschlägen oder eines Brands.

Ziehen Sie nicht am Netzkabel, wenn Sie den Stecker aus der Steckdose ziehen.

- Fassen Sie beim Herausziehen den Stecker selbst an.
- Andernfalls besteht die Gefahr von Stromschlägen oder eines Brands.

Dieses Gerät muss ordnungsgemäß geerdet sein. Verbinden Sie das Netzkabel niemals mit einer Steckdose, die nicht korrekt geerdet ist, und vergewissern Sie sich, dass die Erdung den örtlichen und nationalen Vorschriften entspricht. Beachten Sie zum Erden des Geräts die Installationshinweise.

Stellen Sie Ihr Gerät auf einem festen und ebenen Untergrund auf.

- Andernfalls besteht Verletzungsgefahr bzw. die Gefahr von starken Schwingungen, Geräusentwicklung und Störungen des Geräts.

Da die Inhaltsstoffe von Haarsprays zur Beeinträchtigung der wasserbindenden Eigenschaften des Wärmetauschers führen können, ist Kondenswasserbildung an den äußeren Flächen des Geräts möglich, wenn ein Kühlvorgang läuft. Stellen Sie das Gerät deshalb nicht in Kosmetiksalons o. ä. auf.

Sicherheitsinformationen



WICHTIGE WARNHINWEISE FÜR DEN BETRIEB

 Lassen Sie Kinder und Tiere nicht in oder auf das Gerät klettern. Entfernen Sie vor der Entsorgung des Geräts außerdem den Türverschlusshebel.

- Andernfalls besteht die Gefahr, dass Kinder hinfallen und sich verletzen.
- Wenn Kinder im Gerät eingeschlossen werden, besteht Erstickungsgefahr.

Versuchen Sie nicht, in das Innere des Geräts hinein zu greifen, während sich die Trommel dreht.

Setzen Sie sich nicht auf das Gerät, und lehnen Sie sich nicht gegen die Gerätetür.

- Das Gerät könnte umkippen und Verletzungen verursachen.

Trocknen Sie die Wäsche nur, nachdem sie in einer geeigneten Waschmaschine geschleudert wurde.

Trocknen Sie im Wäschetrockner keine ungewaschene Wäsche.

Trinken Sie nicht das kondensierte Wasser.

Halten Sie das Gerät niemals vor dem Ende des Trockenprogramms an, es sei denn, alle Wäschestücke werden schnell herausgenommen und ausgebreitet, so dass sich die Wärme verteilen kann.

Trocknen Sie keine Wäsche, die durch entflammable Materialien wie Benzin, Kerosin, Waschbenzin, Verdüner, Alkohol usw. verunreinigt ist.

- Andernfalls besteht die Gefahr von Stromschlägen, Bränden oder Explosionen.

Lassen Sie nicht zu, dass Haustiere mit dem Trockner spielen oder Bauteile abkauen.

- Andernfalls besteht die Gefahr von Stromschlägen oder Verletzungen.

Wenn Sie das Gerät entsorgen, entfernen Sie vorher die Gerätetür und das Netzkabel.

- Andernfalls besteht die Gefahr von Verletzungen oder von Beschädigungen des Netzkabels.

Berühren Sie den Netzstecker nicht mit nassen Händen.

- Andernfalls besteht die Gefahr von Stromschlägen.

Im Fall eines Gaslecks (z. B. durch Stadtgas, Propangas, Erdgas usw.) lüften Sie den Raum sofort, ohne das Gerät oder den Netzstecker zu berühren.

- Verwenden Sie in einem solchen Fall keinen Lüfter.
- Jeder Funke kann zu einer Explosion oder zu einem Brand führen.

 Führen Sie an diesem Gerät keine Reparaturen aus, tauschen Sie keine Teile und nehmen Sie keine Servicearbeiten vor, es sei denn, dies wird in den Anweisungen für Reparaturen durch den Benutzer explizit empfohlen. Sie müssen außerdem ausreichend qualifiziert sein, um dieses Gerät warten zu dürfen.

 Versuchen Sie nicht selbst, das Gerät zu reparieren, auseinander zu nehmen oder zu verändern.

- Verwenden Sie ausschließlich Normsicherungen (KEINESFALLS Überbrückungen aus Kupfer, Stahldraht usw.).
- Wenn das Gerät repariert oder neu installiert werden muss, wenden Sie sich an Ihr nächstgelegenes Kundendienstzentrum.
- Andernfalls besteht Verletzungs- oder Brandgefahr bzw. die Gefahr von Stromschlägen oder Störungen des Geräts.

Das von Ihnen erworbene Gerät ist nur zum Gebrauch im Haushalt bestimmt.

Die Verwendung zu kommerziellen Zwecken stellt eine missbräuchliche Nutzung des Geräts dar. In diesem Fall fällt das Gerät nicht unter die Standardgarantie von Samsung, und Samsung kann nicht für Fehlfunktionen oder Schäden aufgrund dieser missbräuchlichen Verwendung verantwortlich gemacht werden.

Wenn das Gerät ungewöhnliche Geräusche, Brandgeruch oder Rauch entwickelt, trennen Sie sofort die Stromversorgung und wenden Sie sich an Ihr nächstgelegenes Kundendienstzentrum.

- Andernfalls besteht die Gefahr von Stromschlägen oder eines Brands.



VORSICHTSMASSNAHMEN BEIM BETRIEB



Stellen Sie sich nicht auf das Gerät, und legen oder stellen Sie keine Gegenstände (Wäsche, brennende Kerzen, brennende Zigaretten, Geschirr, Chemikalien, Metallgegenstände usw.) auf das Gerät.

- Andernfalls besteht Verletzungs- oder Brandgefahr bzw. die Gefahr von Stromschlägen oder Störungen des Geräts.

Berühren Sie beim oder kurz nach dem Trocknen nicht das Glas der Gerätetür oder die Innenseiten der Trommel, da diese heiß sind.

- Andernfalls besteht Verbrennungsgefahr.

Drücken Sie die Tasten nicht mit Hilfe scharfer Gegenstände wie Stiften, Messern, Fingernägeln usw.

- Andernfalls besteht die Gefahr von Stromschlägen oder Verletzungen.

Trocknen Sie keine Wäschestücke mit Formelementen aus Gummi (Latex) oder anderen Gummitexturen.

- Beim Erhitzen von Formelementen aus Gummi besteht Brandgefahr.

Trocknen Sie keine Wäsche, die mit Pflanzen- oder Bratenöl verunreinigt ist, da ein großer Teil des Öls beim Waschen der Wäsche nicht entfernt wird. Führen Sie außerdem das Kühlprogramm durch, damit die Wäsche nicht mehr heiß ist.

- Die Oxidationswärme des Öls kann einen Brand auslösen.

Stellen Sie vor Verwendung des Geräts sicher, dass die Taschen aller zu behandelnden Kleidungsstücke leer sind.

- Harte bzw. spitze Gegenstände wie Münzen, Sicherheitsnadeln, Nägel, Schrauben oder Steine können schwere Schäden am Gerät verursachen.

Trocknen Sie keine Kleidung mit großen Schnallen, Knöpfen oder anderen schweren Metallapplikationen (wie z. B. Reißverschlüsse, Haken und Ösen sowie Knopfleisten).

Trocknen Sie Stoffgürtel, Schürzenbänder, Bügel-BHs usw. bei Bedarf in einem Wäschenetz, um zu verhindern, dass sich während des Trockenvorgangs die Nähte lösen und/oder die Wäschestücke beschädigt werden.

Von der Verwendung von Einlegepapier für Trockner zur Verringerung der statischen Aufladung wird abgeraten. Dieses könnte zu Schäden an Ihrer Wäsche oder am Gerät führen.

- Andernfalls kann es zu Schäden an der Wäsche kommen.

Verwenden Sie den Trockner nicht in der Nähe gefährlicher Stäube (wie Kohlenstaub, Getreidestaub usw.).

- Andernfalls besteht die Gefahr von Stromschlägen, eines Brands oder einer Explosion.

Legen Sie niemals brennbare Materialien in die Nähe des Geräts.

- Andernfalls besteht die Gefahr der Beschädigung von Bauteilen, von Giftgasen, die aus dem Gerät austreten, Stromschlägen, Brand oder Explosion.
- Das Gerät sollte nicht hinter abschließbaren Türen aufgestellt werden.

Berühren Sie während oder unmittelbar nach dem Ende des Trockenvorgangs niemals die Rückseite des Geräts.

- Das Gerät ist dort heiß längere Zeit heiß, was zu Verbrennungen führen kann.

Sicherheitsinformationen



WICHTIGE WARNHINWEISE FÜR DIE REINIGUNG

- Sprühen Sie zum Reinigen kein Wasser direkt auf das Gerät.
Verwenden Sie niemals Waschbenzin, Verdünner oder Alkohol, um das Gerät zu reinigen.
- Andernfalls können Verfärbungen, Verformungen, Schäden, Stromschläge oder Brände die Folge sein.
- Ziehen Sie den Netzstecker aus der Steckdose, bevor Sie das Gerät reinigen oder Wartungsarbeiten durchführen.
- Andernfalls besteht die Gefahr von Stromschlägen oder eines Brands.
- Reinigen Sie den Filtereinsatz bevor und nachdem Sie den Trockner verwenden bzw. verwendet haben.
Lassen Sie das Innere des Geräts regelmäßig durch einen zugelassenen Servicetechniker reinigen.
Reinigen Sie den Kondensator einmal im Monat mit Wasser.
Das Innere des Trockners sollte regelmäßig durch qualifizierte Servicemitarbeiter gereinigt werden.

HINWEISE ZUM WEEE-ZEICHEN



Korrekte Entsorgung von Altgeräten (Elektroschrott)

(Gilt für Länder mit Abfalltrennsystemen)

Die Kennzeichnung auf dem Produkt, Zubehörteilen bzw. auf der dazugehörigen Dokumentation gibt an, dass das Produkt und Zubehörteile (z. B. Ladegerät, Kopfhörer, USB-Kabel) nach ihrer Lebensdauer nicht zusammen mit dem normalen Haushaltsmüll entsorgt werden dürfen. Entsorgen Sie dieses Gerät und Zubehörteile bitte getrennt von anderen Abfällen, um der Umwelt bzw. der menschlichen Gesundheit nicht durch unkontrollierte Müllbeseitigung zu schaden. Helfen Sie mit, das Altgerät und Zubehörteile fachgerecht zu entsorgen, um die nachhaltige Wiederverwertung von stofflichen Ressourcen zu fördern.

Private Nutzer wenden sich an den Händler, bei dem das Produkt gekauft wurde, oder kontaktieren die zuständigen Behörden, um in Erfahrung zu bringen, wo Sie das Altgerät bzw. Zubehörteile für eine umweltfreundliche Entsorgung abgeben können.

Gewerbliche Nutzer wenden sich an ihren Lieferanten und gehen nach den Bedingungen des Verkaufsvertrags vor. Dieses Produkt und elektronische Zubehörteile dürfen nicht zusammen mit anderem Gewerbemüll entsorgt werden.

Aufstellen des Geräts

AUSPACKEN UND INSTALLIEREN DES GERÄTS

Lassen Sie das Gerät von einer Fachkraft installieren. Wenn das Gerät mangelhaft aufgestellt, eingestellt oder angeschlossen wird, haftet der Installateur für die daraus resultierenden Kundendienstanfragen. Es wird empfohlen, die Installation von einer qualifizierten Fachkraft durchführen zu lassen, insbesondere, wenn Arbeiten am Hauptwasserhahn oder eine Aufstellung als Stapelbausatz erforderlich sind. Für Probleme in Folge der Installation, für deren Behebung ein Kundendienstbesuch notwendig ist, wird der Installateur verantwortlich gemacht.

Vergewissern Sie sich, dass alle für die Installation benötigten Voraussetzungen erfüllt sind (220 - 240 V~ / 50 Hz). Es wird eine GEEERDETE NETZSTECKDOSE benötigt. Siehe „Anforderungen an die Stromversorgung“ (Seite 13).

TROCKNERGEHÄUSE

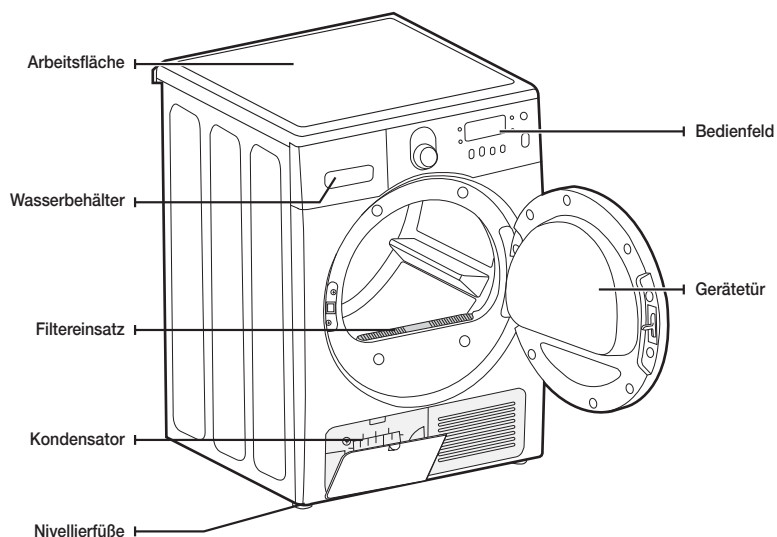

Bauteile



Schlauchführung

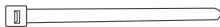

Kabelbinder



Schlauchanschluss



Langer Abwasserschlauch
(2 m)



Bedienungsanleitung

Aufstellen des Geräts

VOR DER INSTALLATION DES GERÄTS

- Verbinden Sie das Netzkabel des Geräts erst nach Abschluss der Installation mit der Steckdose.
- Kontrollieren Sie das Gerät vor der Installation auf sichtbare Beschädigungen.
- Wenn Teile beschädigt aussehen, wenden Sie sich an das nächstgelegene Samsung-Kundendienstzentrum.
- Transportieren Sie das Gerät nicht allein.
- Achten Sie auf die Kanten des Trockners, da diese scharf sein können.
- Installieren Sie das Gerät nicht an einem Ort, wo er Frost ausgesetzt ist. Kaltes Wasser kann das Gerät beschädigen.
- Verwenden Sie das Gerät nur in geschlossenen Räumen.
- Kippen Sie das Gerät beim Hochheben nicht auf eine Seite, und bewegen Sie es nicht so, dass die internen Bauteile erschüttert werden. Andernfalls kann es zu Schäden an den internen Bauteilen des Geräts kommen.

VOR DER INBETRIEBNAHME DES GERÄTS

- Prüfen Sie, ob sich noch Zubehöerteile in der Trommel befinden.
- Stecken Sie den Stecker erst unmittelbar vor der Inbetriebnahme des Geräts in die Steckdose.
- Versperren Sie nicht die Luftzufuhröffnung im Kühlergrill auf der Vorderseite des Geräts.
- Stellen Sie keine entflammaren Gegenstände in die Nähe des Geräts, und halten Sie die Umgebung sauber.
- Halten Sie das Gerät waagrecht.
- Entfernen Sie nicht die verstellbaren Nivellierfüße des Geräts. Diese sind notwendig, um das Gerät waagrecht einzustellen.

WICHTIGER HINWEIS FÜR DEN INSTALLATEUR

Lesen Sie die folgenden Anweisungen sorgfältig durch, ehe Sie das Gerät installieren. Bewahren Sie sie so auf, dass Sie sie später schnell wiederfinden.



BAUEN SIE DIE GERÄTETÜR AUS ALLEN GERÄTEN AUS, DIE ENTSORGT WERDEN SOLLEN, UM DIE GEFAHR ERSTICKENDER KINDER ZU VERMEIDEN.

ERWÄGUNGEN ZUM AUFSTELLORT

Da es sich bei diesem Gerät um einen Kondentrockner handelt, bei dem die Luft im Trockner kondensiert und transportiert wird, ist eine externe Belüftung nicht erforderlich.

Deshalb kann der Trockner an jedem Aufstellort installiert und verwendet werden, an dem die Temperatur zwischen 5 und 35° C liegt. Anders als bei einem konventionellen Trockner, bei dem ein Entlüftungssystem benötigt wird.

AUFSTELLUNG IN EINER NISCHE ODER EINEM WANDSCHRANK

Für sicheren und ordnungsgemäßen Betrieb benötigt Ihr Gerät die folgenden Mindestabstände:

Seitlich – 25 mm	Hinten – 51 mm
Oben – 25 mm	Vorne – 465 mm

Wenn Sie eine Waschmaschine und einen Trockner zusammen aufstellen möchten, muss in der Nische oder dem Wandschrank vorn eine Luftöffnung von mindestens 465 mm frei bleiben.

ANFORDERUNGEN AN DIE STROMVERSORGUNG



Das Gerät muss an eine Stromversorgung mit 220 - 240 V~ / 50 Hz angeschlossen werden.



WARNUNG

- Ein unsachgemäßer Anschluss des Erdleiters kann einen elektrischen Schlag verursachen. Sollten Sie Zweifel haben, ob Ihr Gerät ordnungsgemäß geerdet wurde, lassen Sie dies von einem qualifizierten Elektriker oder von qualifiziertem Servicepersonal überprüfen. Tauschen Sie den mit Ihrem Gerät gelieferten Stecker nicht aus – sollte er nicht in die Steckdose passen, lassen Sie von einem qualifizierten Elektriker eine passende Steckdose installieren.
- Um unnötige Brandgefahr und das Risiko von Stromschlägen oder Verletzungen auszuschließen, müssen die elektrischen Anschlüsse und die Erdung den örtlichen Vorschriften und Bestimmungen entsprechen. Sollten solche örtlichen Vorschriften und Bestimmungen fehlen, so liegt es in Ihrer Verantwortung, für eine den Anforderungen entsprechende Stromversorgung zu sorgen.

ERDUNG

Ihr Gerät muss geerdet sein. Sollte das Gerät eine Störung oder eine Fehlfunktion aufweisen, wird durch das Erden das Risiko eines elektrischen Schlags reduziert, indem dem elektrischen Strom der Weg des geringsten Widerstands geboten wird. Ihr Gerät verfügt über einen dreipoligen Netzstecker mit Schutzkontakt, den Sie mit einer ordnungsgemäß installierten und geerdeten Steckdose verbinden.



Schließen Sie das Erdungskabel niemals an Wasserleitungen aus Kunststoff, Gasleitungen oder Heißwasserleitungen an.

Durch unsachgemäß geerdete Geräte kann es zu Stromschlägen kommen.

Wenn Sie Fragen oder Bedenken hinsichtlich der ordnungsgemäßen Erdung haben, wenden Sie sich an einen qualifizierten Elektriker oder Kundendienstmitarbeiter. Manipulieren Sie niemals den mitgelieferten Netzstecker. Wenn er nicht in die vorgesehene Steckdose passt, wenden Sie sich an einen qualifizierten Elektriker, um eine geeignete Steckdose zu installieren.



WARNUNG

Wenn das Gerät nicht geerdet wird, besteht die Gefahr eines Brands oder elektrischen Schlags.

Aufstellen des Geräts

INSTALLATION NEBENEINANDER

Für ordnungsgemäße Installation empfehlen wir, einen Fachbetrieb zu beauftragen. Vorgehensweise:

1. Bewegen Sie das Gerät zu einem geeigneten Aufstellort. Überlegen Sie sich, den Trockner und die Waschmaschine nebeneinander zu installieren. Legen Sie zwei der Polster aus dem Karton auf den Boden. Drehen Sie Ihr Gerät so auf die Seite, dass es auf beiden Polstern liegt.
 2. Stellen Sie das Gerät wieder aufrecht hin.
 3. Um eine optimale Trockenleistung zu gewährleisten, muss das Gerät waagrecht stehen. Um Vibrationen, Geräusentwicklung und unerwünschte Bewegungen zu minimieren, muss der Boden absolut waagrecht und plan sein.
-  Um den Trockner auf dieselbe Höhe wie die Waschmaschine einzustellen, drehen Sie die Nivellierfüße zunächst gegen den Uhrzeigersinn vollständig zurück, und drehen Sie sie dann im Uhrzeigersinn heraus.

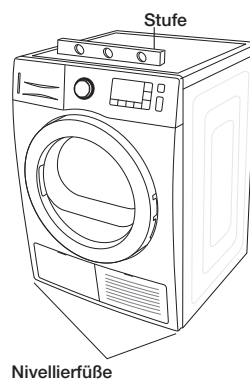
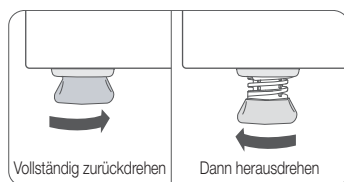

-  Verstellen Sie die Nivellierfüße nur so weit wie notwendig, um den Trockner waagrecht auszurichten. Wenn Sie die Nivellierfüße weiter als notwendig herausdrehen, kann dies zur Vibration des Trockners führen.

4. VOR DEM BETRIEB ODER TEST
Siehe „Anforderungen an die Stromversorgung“ (Seite 13).
5. Kontrollieren Sie mit einer Wasserwaage, ob Ihr Gerät waagrecht steht, und führen Sie ggf. die notwendigen Einstellungen mit den Nivellierfüßen durch.
6. Stecken Sie den Netzstecker in die Steckdose, und testen Sie das Gerät anhand der folgenden Checkliste.

INSTALLATIONSCHECKLISTE

- Das Gerät ist mit der Netzsteckdose verbunden und korrekt geerdet.
- Das Gerät steht waagrecht und sicher auf dem Boden.
- Starten Sie das Gerät, um zu bestätigen, dass es läuft, heizt und abgeschaltet wird.

WASSER ABLAUFEN LASSEN, OHNE DEN WASSERBEHÄLTER ZU VERWENDEN

Gehen Sie folgendermaßen vor, um das Gerät ohne den Wasserbehälter zu verwenden:

ANSCHLIESSEN DES ABWASSERSCHLAUCHS

Das Gerät kann das Kondenswasser direkt über den Abwasserschlauch herauspumpen.
Gehen Sie folgendermaßen vor, um den Abwasserschlauch anzuschließen:

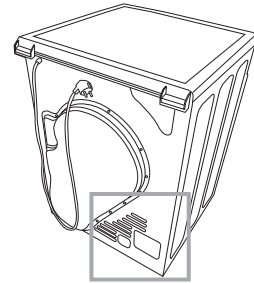

1. Lösen Sie den Abwasserschlauch **A**.

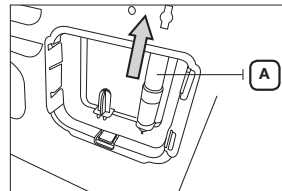

2. Schließen Sie den Abwasserschlauch **A** an den anderen Stutzen an.

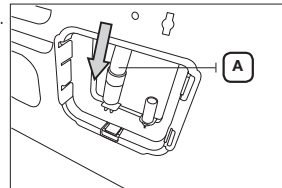

3. Schließen Sie den Zubehörschlauch (langer Abwasserschlauch) **B** an den Stutzen neben dem an, an den der Abwasserschlauch angeschlossen ist **A**.



- Achten Sie beim Anschließen des Abwasserschlauchs **B** an die Ablaufstelle darauf, dass diese sich max. 90 cm über dem Schlauchanschluss befinden muss, da die Pumpe das Wasser nur in eine Höhe von bis zu 90 cm pumpen kann.

Wenn die Ablaufstelle mehr als 90 cm hoch ist, kann das Wasser möglicherweise nicht ordnungsgemäß abgepumpt werden. In diesem Fall erscheint im Display der entsprechende Fehlercode.

- Nachdem Sie den Abwasserschlauch angeschlossen haben, können Sie das Kondenswasser durch den angeschlossenen Abwasserschlauch über den Abwasserauslass, über das Podest oder über den Abfluss am Podest abfließen lassen.

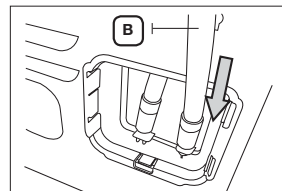

Aufstellen des Geräts

Anschließen des Abwasserschlauchs

Sie können das Ende des Abwasserschlauchs auf drei unterschiedliche Arten anschließen:

1. **Schlauch in ein Spülbecken hängen:** Hängen Sie den Abwasserschlauch in eine Höhe von maximal 90 cm. Wenn das Ende des Abwasserschlauchs über dem Boden verlegt werden muss, empfehlen wir eine Höhe von 60 - 90 cm. Damit der Abwasserschlauch gekrümmt bleibt, setzen Sie ihn in die mitgelieferte Kunststoff-Schlauchführung ein. Befestigen Sie die Schlauchführung mit einem Haken an der Wand oder am Hahn, oder fixieren Sie sie auf andere Weise, sodass der Schlauch nicht aus dem Becken rutschen kann.

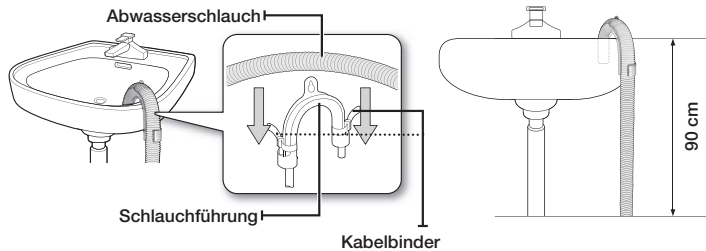

2. Bringen Sie den Abwasserschlauch und die Schlauchführung an, und befestigen Sie sie mit dem Kabelbinder.
3. Sie können das Kondenswasser durch den angeschlossenen Zubehörschlauch (langer Abwasserschlauch) direkt über den Abwasserauslass abfließen lassen.

Abwasserschlauch anschließen:

Sie können das beim Trocknen entstehende Kondenswasser sofort abfließen lassen, indem Sie den Abwasserschlauch an den Abwasserstutzen anschließen.

1. Montieren Sie den Schlauchanschluss und den Schlauch.

 Achten Sie darauf, dass Schlauchanschluss und Zubehörschlauch fest mit einander verbunden sind, da ansonsten Wasser austreten kann.

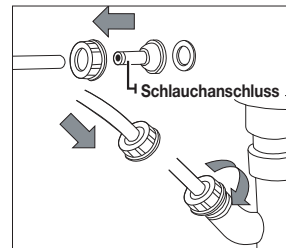

2. Schließen Sie das Schlauchende an den Abwasserstutzen an.

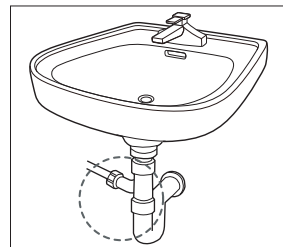

INSTALLATION ÜBEREINANDER

 Wenden Sie sich beim Kauf des zusätzlichen Stapelbausatzes an unser Samsung-Kundendienstzentrum oder Ihren örtlichen Händler. [Teilenr. SK-DH / SK-DA / SKK-DF]
Die Ausführung des Stapelbausatzes hängt vom jeweiligen Modell ab.

1. Legen Sie das Gerät vorsichtig auf die Seite. Verwenden Sie das Verpackungsmaterial als Polster, damit Sie die Oberflächen des Geräts nicht zerkratzen.

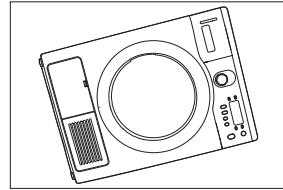

2. Bringen Sie die Gummipolster auf der Unterseite des Geräts an.
 - Nehmen Sie dazu die 4 Gummipolster im Zubehörpaket. Setzen Sie die Gummipolster in die Öffnungen auf der Unterseite der Nivellierfüße ein.
 - Erwerben Sie zusätzlich den Stapelbausatz.

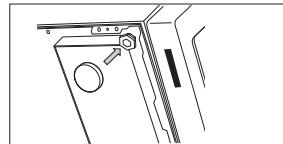

3. Stellen Sie das Gerät wieder aufrecht hin.



Der Stapelbausatz kann nur für Samsung-Geräte verwendet werden.

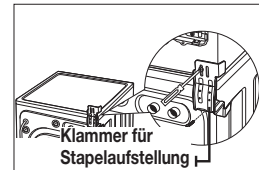

4. Bringen Sie die Klammer am Gerät an.
 - Entfernen Sie links auf der Rückseite des Geräts die Befestigungsschraube des Gerätedeckels. Richten Sie die Bohrung der Klammer über der Gewindebohrung für die Befestigungsschraube aus, und setzen Sie die Schraube wieder ein.



Ziehen Sie die Schraube noch nicht fest, damit die Klammer einfacher über die Bohrung am Gerät gebracht werden kann.

- Wiederholen Sie den obigen Arbeitsschritt für die rechte Seite.

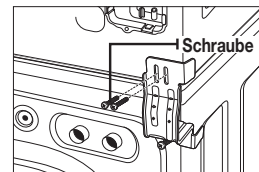

5. Stellen Sie den Trockner mit den Klammern auf die Waschmaschine.



- Heben Sie den Trockner auf die Waschmaschine. Schützen Sie das Bedienfeld der Waschmaschine mit etwas Pappe o. Ä. Achten Sie darauf, den Trockner ausreichend hoch zu heben, damit er nicht gegen das Bedienfeld der Waschmaschine stößt.
- Da das Gerät schwer und sperrig ist, empfehlen wir, den Trockner mit mehr als zwei Personen auf die Waschmaschine zu heben. Andernfalls können Verletzungen die Folge sein.
- Richten Sie die Bohrungen in der Klammer über den Bohrungen auf der Rückseite des Trockners aus. Ziehen Sie die M4 x 12-Befestigungsschrauben mit einem Schraubendreher an.
- Ziehen Sie zuerst die Schrauben der Waschmaschinenhalteklammer und dann alle Schrauben des Stapelbausatzes fest.

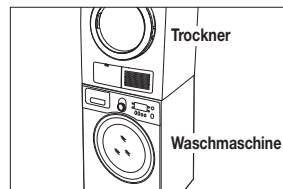

Aufstellen des Geräts

6. Schließen Sie die Installation ab.



- Informationen zum Abschließen der Waschmaschineninstallation entnehmen Sie bitte der Installationsanleitung der jeweiligen Waschmaschine.
- Informationen zum Abschließen der Trocknerinstallation entnehmen Sie bitte der Installationsanleitung des jeweiligen Trockners.
- Schieben oder heben Sie den Geräteturm aus Waschmaschine und Trockner vorsichtig an die gewünschte Stelle. Benutzen Sie Filzpolster oder andere Hilfsmittel zum Schieben, die beim Bewegen des Geräteturms helfen und den Fußboden schützen.

Schieben Sie den Trockner nicht mehr, nachdem Sie ihn auf der Waschmaschine befestigt haben. Sie könnten sich beim Verschieben des Trockners die Finger einklemmen.

ÄNDERN DER ANSCHLAGSEITE FÜR DIE GERÄTETÜR

Sie können die Anschlagseite der Gerätetür ändern, wenn die Situation am Aufstellort (Räumlichkeiten, wenig Platz) dies erforderlich macht.



Ob dies erforderlich ist, entscheidet der Kunde. Die dazu erforderlichen Arbeiten können von einem qualifizierten Techniker oder direkt vom Kunden selbst erledigt werden.

1. Ziehen Sie das Netzkabel aus der Steckdose.
2. Entfernen Sie die beiden Schrauben des Türscharniers.
3. Heben Sie die Gerätetür aus dem Scharnier.

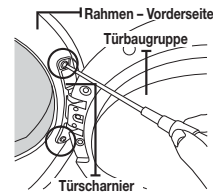

4. Entfernen Sie die 16 Schrauben.
Entfernen Sie die Dichtung, und lösen Sie die 6 Schrauben.
(Nur für Modelle mit Crystal Gloss™-Tür)

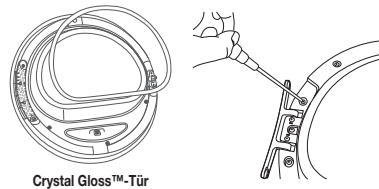

5. Drehen Sie anschließend das Türscharnier und den Türgriff (wie in der Abbildung gezeigt) um 180°.



- Arbeiten Sie vorsichtig, damit die Türdichtung nicht entfernt wird.

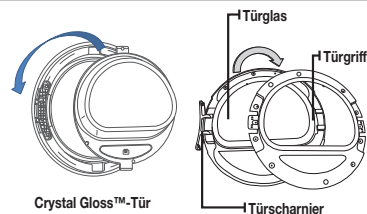

6. Ziehen Sie die 16 Schrauben an den richtigen Stellen fest.
Ziehen Sie die 6 Schrauben fest, und setzen Sie die Dichtung wieder ein.
(Nur für Modelle mit Crystal Gloss™-Tür)
7. Beachten Sie, dass zwei der Schrauben eine andere Länge als die anderen aufweisen. (Verwenden Sie die längeren Schrauben für den Türhebel.)

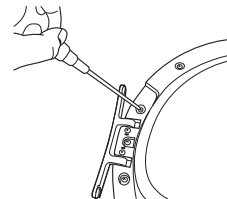

8. Verändern Sie die Position der Schraube auf der Rückseite des Türscharniers.

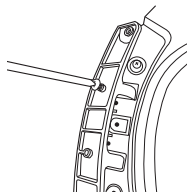

9. Ziehen Sie die Schraube in der unteren Bohrung fest.

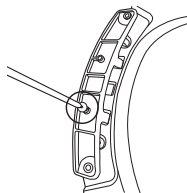

10. Entfernen Sie die zwei Schrauben, mit denen die Frontblende links gehalten wird.
 11. Entfernen Sie die zwei Schrauben, mit denen die Befestigungsplatte links gehalten wird.

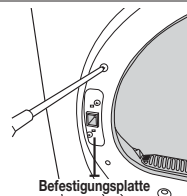

12. Ziehen Sie nun rechts am Gerät die zwei Schrauben fest, mit denen die Frontblende befestigt ist, sowie die zwei Schrauben, die die Befestigungsplatte fixieren.

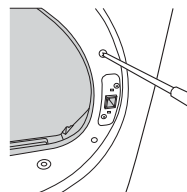

13. Richten Sie die Tür über den Befestigungsbohrungen aus.
 14. Ziehen Sie die zwei Schrauben an, mit denen das Türscharnier gehalten wird.

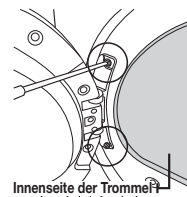

 Bei Bedarf können Sie die ursprüngliche Anschlagseite der Gerätetür wieder einstellen, indem Sie den obigen Vorgang wiederholen.

Betriebsanleitung, Tipps



Um die Gefahr von Bränden, Stromschlägen oder Verletzungen zu verhindern, lesen Sie vor der Verwendung dieses Geräts die WICHTIGEN SICHERHEITSHINWEISE.

Wenn Sie nicht die Option Anti Kreuk (Knitterschutz) ausgewählt haben, sollten Sie die Wäsche unmittelbar nach Ende des Wasch- und Trockenvorgangs aus dem Gerät nehmen. Wenn Sie die Wäsche nicht sofort aus der Waschtrommel entnehmen, kann es zu Knitter- und Faltenbildung kommen.

ÜBERSICHT ÜBER DAS BEDIENFELD

Serie DV8

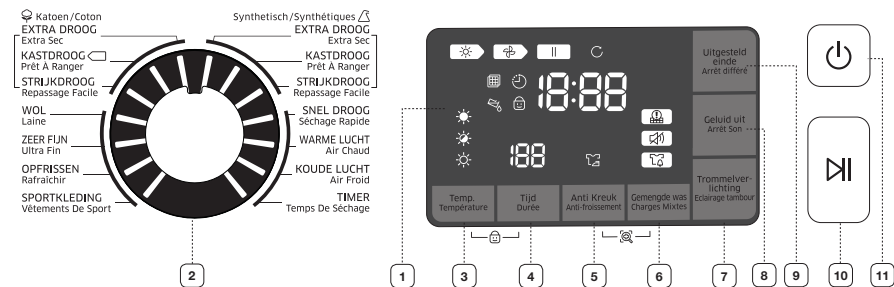

1 Grafische Digitalanzeige

Hier werden die Restzeit für das laufende Programm, alle Programminformationen sowie Fehlermeldungen angezeigt.

Wenn Sie die Taste **Start/Pause** drücken, wird im Display die geschätzte Restzeit des aktuellen Programms angezeigt. Die geschätzte Restzeit kann während der Dauer des Programms schwanken.

Die Trockenprogrammanzeige leuchtet, bis der Trockenvorgang beendet ist.

Wenn Ihr Trockner sich in der Kühlphase befindet, leuchtet die Kühlprogrammanzeige.

Wenn Ihr Trockner im Programm Anti Kreuk (Knitterschutz) ausgeführt wird, leuchtet die Anzeige für Anti Kreuk (Knitterschutz).

Nach Abschluss des jeweiligen Programms wird im Display so lange die Meldung „End (Ende)“ angezeigt, bis Sie die Taste **Start/Pause** oder **Leistung** drücken. Wenn das Gerät während eines Programms angehalten wird, leuchten die Anzeigen so lange, bis Sie die Taste **Start/Pause** drücken.

2 Programmwahlschalter

Beim Einschalten des Trockners ist als Standardprogramm [Katoen (Baumwolle)]

KASTDROOG (SCHRANKTROCKEN) eingestellt.

Wählen Sie mit dem Programmwahlschalter das gewünschte Programm aus.

Katoen (Baumwolle) - Dieses Programm eignet sich für durchschnittlich oder leicht verschmutzte Baumwollachen, Bettwäsche, Tischtücher, Unterwäsche, Handtücher, Hemden usw.

- EXTRA DROOG (EXTRATROCKEN) - Dieses Programm ist für unempfindliche Gewebearten und Kleidung gedacht, die sehr trocken werden soll.
- KASTDROOG (SCHRANKTROCKEN) - Hiermit lassen sich Baumwollachen, Unterwäsche und Leinen hervorragend trocknen (für Jeans NICHT geeignet).
- STRIJKDROOG (BÜGELTROCKEN) - In diesem Programm wird das Trocknen bei einer für das Bügeln geeigneten Restfeuchtigkeit beendet.

Synthetisch (Pflegeleicht) - Dieses Programm ist für leicht oder durchschnittlich verschmutzte Blusen, Hemden usw. aus Polyester (Diolen, Trevira), Polyamid (Perlon, Nylon) oder ähnlichen Mischgeweben geeignet.

- EXTRA DROOG (EXTRATROCKEN) - Dieses Programm ist für unempfindliche Gewebearten und Kleidung gedacht, die sehr trocken werden soll.
- KASTDROOG (SCHRANKTROCKEN) - Mit diesem Programm können Hemden, Blusen, Bettwäsche und Tischtücher getrocknet werden. (Für Jeans NICHT geeignet).
- STRIJKDROOG (BÜGELTROCKEN) - In diesem Programm wird das Trocknen bei einer für das Bügeln geeigneten Restfeuchtigkeit beendet.

SNEL DROOG (SUPER KURZ) - In diesem Programm wird automatisch eine Trockendauer von 29 Minuten eingestellt.

WARME LUCHT (LÜFTEN WARM) - Dieses Programm eignet sich für kleine Wäschestücke, vorgetrocknete Wäsche und normales Gewebe bei einer Programmdauer von 20 Minuten. (Serie DV8)

KOUDE LUCHT (LÜFTEN KALT) - Dieses Programm ist für alle Kleidungsstücke bestimmt, die aufgefrischt, aber nicht erwärmt werden sollen.

TIMER (ZEITL. TROCKNEN) - Bei Verwendung der Funktion „TIMER (ZEITL. TROCKNEN)“ können Sie die gewünschte Programmdauer auswählen. Zum Einstellen der Trockendauer drehen Sie den Programmwahlschalter auf TIMER (ZEITL. TROCKNEN), und drücken Sie dann die die Taste **Tijd (Dauer)**. Wählen Sie durch ggf. mehrmaliges Drücken der Taste **Tijd (Dauer)** die gewünschte Zeiteinstellung aus. Die Trockendauer kann in Schritten von jeweils 20 Minuten bis auf maximal 90 Minuten eingestellt werden.

Wenn Sie nach Ablauf eines normalen Trockenprogramms feststellen, dass die Wäsche noch nicht vollständig getrocknet ist, können Sie mit Hilfe des Programms TIMER (ZEITL. TROCKNEN) die Trockendauer verlängern.

Wenn Sie nach Ablauf eines Trockenprogramms feststellen, dass die Wäsche noch nicht vollständig getrocknet ist, können Sie mit Hilfe des Programms TIMER (ZEITL. TROCKNEN) die Trockendauer verlängern.

WOL (WOLLE) - Dieses Programm ist ausschließlich für maschinen- und trocknergeeignete Wollprodukte bestimmt. (Serie DV8)



Bessere Trocknungsergebnisse erreichen Sie, indem Sie die Wäsche vor dem Trocknen auf Links drehen.

Wenn Sie den Trockner überladen, erzielen Sie nur eine unzureichende Trocknung. Die maximalen Lademengen für die verschiedenen Trockenprogramme finden Sie in der Programmtabelle im Anhang.

ZEER FIJN (FEINWÄSCHE) - Das Programm für Feinwäsche wurde speziell für Damenunterwäsche entwickelt.

OPFRISSEN (AUFFRISCHEN) - Mit diesem Programm können Gerüche entfernt werden, da es speziell zum Durchlüften von Kleidung entwickelt wurde.

SPORTKLEIDUNG (SPORTKLEIDUNG) - Dieses Programm ist für leichte Sportbekleidung, z. B. Trainingsanzüge, geeignet.

**3 Temp. (Temperatur)
-Taste**

Drücken Sie diese Taste so oft, bis im Display die gewünschte Trocknertemperatur angezeigt wird. (☀️ : Hoch, ☀️ : Mittel, ☁️ : Niedrig)

4 Tijd (Dauer) -Taste

Mit Hilfe der Taste **Tijd (Dauer)** können Sie für die Programme TIMER (ZEITL. TROCKNEN), WARME LUCHT (LÜFTEN WARM) und KOUDE LUCHT (LÜFTEN KALT) die Programmdauer einstellen.
20 Min. → 30 Min. → 40 Min. → 50 Min. → 60 Min. → 70 Min. → 80 Min. → 90 Min. (Serie DV8)

20 Min. → 30 Min. → 40 Min. → 50 Min. → 60 Min. (Serie DV7)

Eine manuelle Einstellung der Programmdauer ist nur für die Programme TIMER (ZEITL. TROCKNEN), SNEL DROOG (SUPER KURZ), WARME LUCHT (LÜFTEN WARM) und KOUDE LUCHT (LÜFTEN KALT) möglich. Für alle anderen Programme werden die genauen Zeiten anhand des sich ändernden Feuchtigkeitsgrads bestimmt.















Betriebsanleitung, Tipps

<p>5 Anti Kreuk (Knitterschutz) -Taste</p>	<p>Im Knitterschutzprogramm wird die Wäsche am Ende des Trockenvorganges ungefähr 60 Minuten lang intervallgesteuert in kalter Luft getrocknet, um die Entstehung von Knittern in der Wäsche zu reduzieren. Drücken Sie die Taste Anti Kreuk (Knitterschutz), um diese Funktion zu aktivieren.</p> <p>Wenn der Knitterschutz aktiviert ist, leuchtet die entsprechende Anzeige am Bedienfeld. Die auf diese Weise getrocknete Wäsche knittert nicht, weil die Trommel nach dem Trocknen in regelmäßigen Abständen rotiert wird. (Die Trommel wird auch dann in regelmäßigen Abständen rotiert, wenn im Display die Meldung „End (Ende)“ angezeigt wird.)</p>
<p>6 Gemengde was (Signal Mischbeladung) -Taste</p>	<p>Der Benutzer wird mit einem Signalton benachrichtigt, wenn der durchschnittliche Trockengrad „feucht“ (zu 80 % trocken) erreicht ist und die Wäsche verschiedene Arten von Materialien und Gewebearten enthält.</p> <p>In diesem Fall blinkt die LED der Taste für „Mixed Load Bell (Signal Mischbeladung)“.</p>
<p>7 Trommelverlichtung (Beleuchtung) -Taste</p>	<p>Die Trommel wird beim Trocknen beleuchtet. (Serie DV8)</p> <p> Die Beleuchtung kann nicht nur während, sondern auch nach dem Trockenvorgang eingeschaltet werden. Wenn Sie die Trommelbeleuchtung nicht innerhalb von 5 Minuten wieder ausschalten, übernimmt das Gerät dies automatisch für Sie.</p>
<p>8 Geluid uit (Ton ein/aus) -Taste</p>	<p>Die Funktion Geluid uit (Ton ein/aus) können Sie bei jedem Programm auswählen. Bei Auswahl dieser Taste wird der Signalton für alle Programme deaktiviert. Diese Einstellung bleibt auch dann erhalten, wenn das Gerät mehrmals nacheinander ein- und ausgeschaltet wird.</p> <p> Bei Modellen der Serie DV7 halten Sie zum Aktivieren dieser Funktion gleichzeitig die Tasten Tijd (Dauer) und Anti Kreuk (Knitterschutz) 3 Sekunden lang gedrückt.</p>
<p>9 Uitgesteld einde (Programm-Ende) -Taste</p>	<p>Durch ggf. mehrmaliges Drücken dieser Taste wählen Sie die gewünschte Option für die Funktion Uitgesteld einde (Programm-Ende) aus.</p> <p>(Verzögerung von 1 bis 19 Stunden in Schritten von einer Stunde.)</p> <p>Die angezeigte Zeit gibt an, wann das Trockenprogramm endet.</p> <p>Weitere Informationen erhalten Sie auf Seite 24.</p>
<p>10 Start/Pause -Taste</p>	<p>Drücken Sie diese Taste, um ein Trockenprogramm zu starten. Wenn Sie die Taste im laufenden Betrieb des Trockners einmal drücken, wird das Gerät angehalten.</p> <p>Drücken Sie diese Taste erneut, um das Programm fortzusetzen.</p>
<p>11 Leistung -Taste</p>	<p>Drücken Sie diese Taste, um Ihren Trockner ein- bzw. auszuschalten. Wenn das Gerät eingeschaltet ist und innerhalb von 10 Minuten keine Benutzereingabe erfolgt, wird das Gerät automatisch ausgeschaltet.</p>

 Wenn Sie Wäsche in das Gerät füllen, die gerade gewaschen und geschleudert wurde und stark in sich verknottet ist, verringert sich möglicherweise die Trockenleistung und die Gerätetür könnte sich öffnen.

Wir empfehlen daher, die Wäsche zu entwirren und aufzulockern, bevor Sie sie in das Gerät geben.

 Bedeutung der Anzeigen im Display:

	Trockenvorgang läuft		Temp. (Temperatur) 3 (Hoch)
	Kühlvorgang läuft		Temp. (Temperatur) 2 (Mittel)
	Anhalten		Temp. (Temperatur) 1 (Niedrig)
	Filtereinsatz überprüfen		Kondensator reinigen
	Uitgesteld einde (Programm-Ende)		Geluid uit (Ton ein/aus)
	Kondenswasser wird entfernt		Gemengde was (Signal Mischbeladung)
	Kindersicherung Ein/Aus		Smart Check

KINDERSICHERUNG

Mit dieser Funktion können Sie verhindern, dass Kinder mit dem Trockner spielen.

Aktivieren/Deaktivieren

Um die Funktion Kindersicherung zu aktivieren/deaktivieren, halten Sie die Tasten **Temp. (Temperatur)** und **Tijd (Dauer)** gleichzeitig 3 Sekunden lang gedrückt.

„Kindersicherung“ leuchtet auf, wenn diese Funktion aktiviert wird.



- Die Funktion Kindersicherung ist verfügbar, sobald das Gerät eingeschaltet wird.
- Nachdem die Funktion Kindersicherung aktiviert wurde, steht bis zum Deaktivieren der Funktion Kindersicherung keine Taste außer der **Leistung**-Taste zur Verfügung.
- Die Funktion ist auch nach dem Einschalten des Geräts Kindersicherung weiterhin aktiviert.
- Wenn keine Taste außer der **Leistung**-Taste funktioniert, überprüfen Sie anhand der Anzeige für die Kindersicherung, ob die Funktion aktiviert ist.

Serie DV8

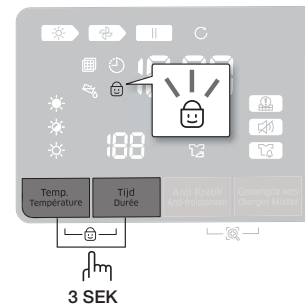

TON EIN/AUS

Die Funktion Ton ein/aus können Sie bei jedem Programm auswählen. Bei Auswahl dieser Taste wird der Signalton für alle Programme deaktiviert. Diese Einstellung bleibt auch dann erhalten, wenn das Gerät mehrmals nacheinander ein- und ausgeschaltet wird.

Aktivieren/Deaktivieren

Zum Aktivieren bzw. Deaktivieren der Funktion Ton ein/aus drücken Sie die Taste **Ton ein/aus**.

Serie DV8

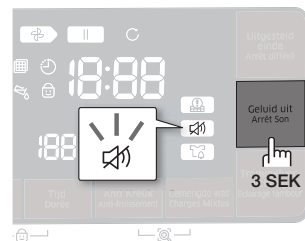

Betriebsanleitung, Tipps

PROGRAMM-ENDE

Sie können eine Zeit innerhalb von 1 bis 19 Stunden (in Schritten von 1 Stunde) einstellen, mit deren Erreichen das Trockenprogramm beendet sein soll. Die angezeigte Zeit gibt an, wann das Trockenprogramm endet.

 Für die Programmende-Funktion kann je nach Programm eine Einstellung zwischen 1 und 19 Stunden gewählt werden.

1. Stellen Sie das Trockenprogramm für Ihre Wäsche entweder manuell ein, oder wählen Sie eines der sensorgesteuerten Automatikprogramme aus.
2. Wählen Sie durch ggf. mehrmaliges Drücken der Taste **Uitgesteld einde (Programm-Ende)** die gewünschte Verzögerungszeit aus. Nach dem Einstellen der Verzögerungszeit wird die Funktion **Uitgesteld einde (Programm-Ende)** aktiviert.
3. Drücken Sie die Taste **Start/Pause**. Die Anzeige „Uitgesteld einde (Programm-Ende)“ * leuchtet, und im Display wird die eingestellte Zeit heruntergezählt.
4. Wenn Sie die Funktion **Uitgesteld einde (Programm-Ende)** abbrechen möchten, drücken Sie die Taste **Leistung**, und schalten Sie das Gerät anschließend wieder ein.

TROMMELBELEUCHTUNG (NUR BESTIMMTE MODELLE)

Die Trommel wird beim Trocknen beleuchtet.

Ein- und Ausschalten

Wenn Sie die Innenbeleuchtung ein- oder ausschalten möchten, drücken Sie gleichzeitig beide Tasten für **Trommelverlichting (Beleuchtung)**.

 Dieser Vorgang ist nur dann möglich, wenn das Gerät eingeschaltet ist. Wenn Sie die Trommelbeleuchtung nicht innerhalb von 5 Minuten wieder ausschalten, übernimmt das Gerät dies automatisch für Sie.

SMART CHECK

Mit dieser Funktion können Sie den Status des Trockners mit Hilfe Ihres Smartphones überprüfen.

-  Die Funktion Smart Check wurde optimiert für:
Galaxy-Serie und iPhone (bei manchen Modellen nicht unterstützt)

Herunterladen der Samsung Smart Washer-App

Laden Sie die App Samsung Smart Washer im Android Market oder Apple App Store auf Ihr Smartphone herunter, und installieren Sie sie. Sie finden die App ganz einfach, indem Sie nach „**Samsung Smart Washer**“ suchen.

Verwenden von Smart Check

1. Wenn die Funktion Smart Check nicht ausgeführt werden kann, halten Sie die Tasten **Anti Kreuk (Knitterschutz)** und **Gemengde was (Signal Mischbeladung)** gleichzeitig 3 Sekunden lang gedrückt. Alternativ können Sie die Funktion Smart Check ausführen, wenn nach dem Einschalten des Trockners noch keine Taste gedrückt wurde.
2. Die LED-Anzeigen im Display leuchten nacheinander 2 bis 3 Sekunden lang auf. Anschließend wird der Smart Check-Code im Display des Trockners angezeigt.

Serie DV8

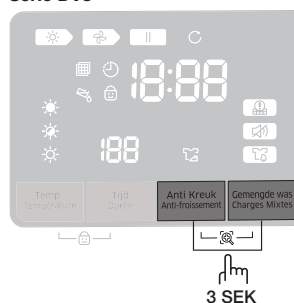

3. Führen Sie die App **Samsung Smart Washer** auf Ihrem Smartphone aus, und tippen Sie auf **Smart Check**.

 Je nach eingestellter Sprache wird „Smart Check“ möglicherweise als „Smart Care“ bezeichnet.

4. Richten Sie die Kamera Ihres Smartphones auf den Smart Check-Code, der im Display des Trockners angezeigt wird.

 • Wenn sich im Display das Licht einer Lampe, Glühbirne oder einer Leuchtstoffröhre spiegelt, kann das Smartphone den Smart Check-Code möglicherweise nicht erkennen.
• Wenn Sie das Smartphone in einem zu großen Winkel zum Display halten, wird der Fehlercode möglicherweise nicht erkannt. Für ein optimales Ergebnis halten Sie das Smartphone so, dass das Smartphone parallel oder nahezu parallel zum Display ausgerichtet ist.

5. Wenn das Smartphone im richtigen Winkel ausgerichtet ist, wird der Smart Check-Code automatisch erkannt, und die Details zum Status Ihres Trockners, der festgestellte Fehler sowie die empfohlenen Gegenmaßnahmen werden auf Ihrem Smartphone angezeigt.
6. Wenn das Smartphone den Smart Check-Code auch nach dem zweiten Mal nicht erkennt, geben Sie den im Display Ihres Trockners angezeigten Smart Check-Code manuell in die App „Samsung Smart Washer“ ein.

Betriebsanleitung, Tipps

FACHTROCKNUNG (NUR BESTIMMTE MODELLE)

Einsetzen des Trocknerfachs

1. Öffnen Sie die Gerätetür.
2. Legen Sie das Trocknerfach so in die Trommel, dass die Frontlippe des Trocknerfachs über dem Filtereinsatz liegt.
3. Legen Sie die zu trocknenden Kleidungsstücke so in das Fach, dass ausreichend Platz für eine optimale Luftzirkulation bleibt.
4. Schließen Sie die Gerätetür.
5. Drücken Sie die Taste **Leistung**.
6. Wählen mit dem Programmwahlschalter **TIMER (ZEITL. TROCKNEN)**, stellen Sie die Zeit ein und drücken Sie dann die Taste **Fachrocknung**.
 - Sie können Trockenzeiten von bis zu 90 Minuten einstellen. Die Temperatur ist automatisch auf „Low (Niedrig)“ eingestellt, und sie kann nicht geändert werden. Wählen Sie die Programmdauer entsprechend der Feuchtigkeit und dem Gewicht der Kleidungsstücke. Starten Sie den Trockner. Möglicherweise muss der Timer erneut gestellt werden, wenn eine längere Trockenzeit erforderlich ist.
 - Wenn Sie **TIMER (ZEITL. TROCKNEN)** nicht wählen, wird die Funktion „Fachrocknung“ nicht aktiviert.
7. Drücken Sie die Taste **Start/Pause**.

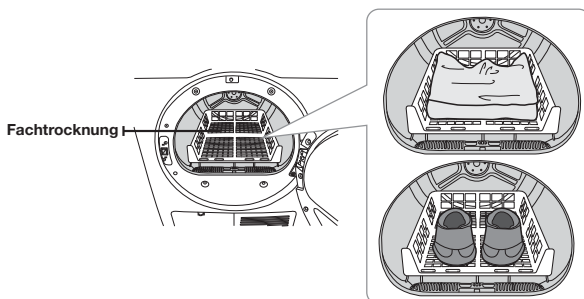

EMPFOHLENE KLEIDUNGSSTÜCKE	HINWEIS: (MAX. 1,5 kg)
Waschbare Sweatshirts (Falten und flach in das Trocknerfach legen)	Bei Verwendung der Fachrocknung müssen Sie die zu trocknenden Kleidungsstücke falten und in das Fach legen, damit sie nicht knittern.
Plüschtiere mit Füllung (gefüllt mit Baumwolle oder Polyester)	
Plüschtiere mit Füllung (gefüllt mit Schaum oder Gummi)	
Kopfkissen mit Schaumgummi	
Turnschuhe	Um Sportschuhe zu trocknen, stellen Sie die Schuhe mit den Sohlen nach unten in das Trocknerfach.



Wenn Sie Bekleidung mit Schaumgummi-, Kunststoff- oder Gummiteilen bei hoher Temperatur trocknen, kann die Kleidung beschädigt werden und es besteht Brandgefahr.



Um Beschädigungen zu vermeiden, verwenden Sie daher zum Trocknen von Schuhen stets die Fachrocknung.

BELADEN SIE DEN TROCKNER ORDNUNGSGEMÄSS.

- Trocknen Sie nur eine Wäscheladung gleichzeitig.
- Mischladungen mit schweren und leichten Gewebeanarten trocknen unterschiedlich. Dies kann dazu führen, dass die leichten Kleidungsstücke bereits trocken sind, während die schweren am Ende des Trockenprogramms noch feucht sind.
- Wenn nur ein oder zwei Kleidungsstücke getrocknet werden müssen, trocknen Sie stets ähnliche Wäschestücke zur gleichen Zeit.
Auf diese Weise verbessern Sie die Bewegung in der Trommel und somit die Trockenleistung.
- Durch ein Überladen des Geräts schränken Sie die Bewegung der Wäsche in der Trommel ein.
Dies führt zu ungleichmäßiger Trocknung und bei manchen Gewebeanarten zu übermäßigem Verknittern.
- Trocknen Sie die Wäsche nur, nachdem sie in einer geeigneten Waschmaschine geschleudert wurde.
- Ungewaschene Textilien sollten nicht getrocknet werden.
- Textilien, die mit Öl, Alkohol, Benzin usw. in Kontakt gekommen sind, dürfen nicht getrocknet werden.

ERSTE SCHRITTE

1. Beladen Sie den Trockner – NICHT Überladen.
 2. Schließen Sie die Gerätetür.
 3. Wählen Sie das geeignete Waschprogramm und die Zusatzoptionen für die Wäsche (siehe Seite 23 und 25).
 4. Drücken Sie die Taste **Start/Pause**.
 5. Die Trockneranzeige leuchtet.
 6. Im Display wird die geschätzte Programmdauer angezeigt.
Die angezeigte Zeit kann schwanken, um die verbleibende Trockenzeit genauer wiederzugeben.
-  • Am Ende des Trockenprogramms wird im Display „End (Ende)“ angezeigt.
- Durch Drücken der Netztaaste brechen Sie das laufende Programm ab und halten den Trockner an.
 - Die LEDs „Trockenprogramm“, „Kühlprogramm“ und „Knitterschutzprogramm“ leuchten, solange das entsprechende Programm läuft.

Reinigung und Pflege

SÄUBERN SIE DEN FILTEREINSATZ

- Nach jedem Trocknen.
- Um die Programmdauer zu verkürzen.
- Um eine höhere Energieeffizienz zu ermöglichen.



Verwenden Sie Ihren Trockner nicht, wenn der Filter nicht eingesetzt ist.



Es besteht die Gefahr einer Beschädigung der Wäsche, wenn Sie sie ohne Filtereinsatz trocknen.

REINIGEN SIE DEN KONDENSATOR

- Einmal im Monat
- Mit Wasser



Wenn Sie den Kondensator längere Zeit nicht reinigen, kann die Trocknungswirkung zurückgehen.

BEDIENFELD

Verwenden Sie zum Reinigen ein weiches, feuchtes Tuch. Verwenden Sie keine Scheuermittel.

Sprühen Sie keine Reinigungsmittel auf das Bedienfeld.

Die Oberfläche des Bedienfelds kann durch bestimmte Vorbehandlungsmittel und Fleckentferner beschädigt werden.

Wenden Sie solche Mittel nur in sicherer Entfernung vom Trockner an, und wischen Sie eventuelle Reste bzw. versehentlich aufgesprühte Rückstände sofort auf.

TROMMEL

Entfernen Sie Flecken von z. B. Buntstiften, Tinte oder Stofffarben (von neuen Sachen wie Handtüchern oder Jeans) mit einem Allzweckreiniger.

Lassen Sie alte Handtücher oder Stoffreste im Gerät „trocknen“, um Rückstände von Flecken- oder Waschmittel zu entfernen.

Anschließend sind die Flecken zwar möglicherweise immer noch zu sehen, sie sollten aber nicht mehr auf nachfolgende Trocknerladungen abfärben.

TROMMEL AUS ROSTFREIEM STAHL

Um die Trommel aus rostfreiem Stahl zu reinigen, verwenden Sie ein feuchtes Tuch mit einem milden, für Oberflächen aus rostfreiem Stahl geeigneten Reinigungsmittel.

Wischen Sie Rückstände von Reinigungsmitteln auf, und trocknen Sie die Trommel mit einem sauberen Tuch.

TROCKNERGEHÄUSE

Der ganze Trockner besitzt ein Hochglanzfinish. Reinigen Sie ihn mit einem weichen, feuchten Tuch. Verwenden Sie keine Scheuermittel. Schützen Sie die Oberfläche vor scharfen Gegenständen, da diese das Hochglanzfinish zerkratzen oder beschädigen können.

Stellen Sie keine schweren oder scharfen Gegenstände oder eine Waschmitteltonne auf das Gerät. Bewahren Sie sie stattdessen auf dem gekauften Podest oder in einer separaten Aufbewahrungsbox auf.

ENTFERNEN DES KONDENSWASSERS (☹)

1. Ziehen Sie den Wasserbehälter nach vorne heraus.



Achten Sie darauf, das Wasser aus dem Behälter nicht zu verschütten. Der Wasserbehälter ist schwer. Halten Sie ihn deshalb mit beiden Händen fest, wenn Sie ihn aus dem Gerät entfernen. Andernfalls besteht Verletzungsgefahr am Handgelenk.

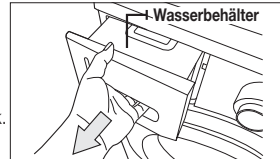

2. Lassen Sie das Kondenswasser aus dem Wasserbehälter ab.
 - Lassen Sie das Kondenswasser nach jedem Trocknen aus dem Wasserbehälter ab.



Sie sollten das Wasser nach jedem Einsatz des Geräts ablassen, da ansonsten die Gefahr eines Wasseraustritts besteht.

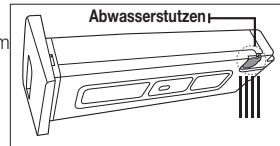

- Wenn Sie den Wasserbehälter geleert haben und die Taste **Start/Pause** drücken, erlischt im LED-Display das Symbol „Wasserbehälter entleeren“ (☹).

REINIGEN DES FILTEREINSATZES (☹)

1. Öffnen Sie die Gerätetür, und ziehen Sie den Filtereinsatz nach oben heraus.

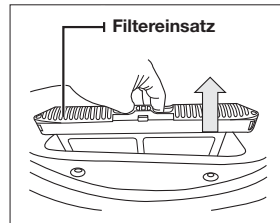

2. Öffnen und reinigen Sie den Filtereinsatz.
 - Reinigen Sie den Filtereinsatz, nachdem Sie den Trockner verwendet haben.

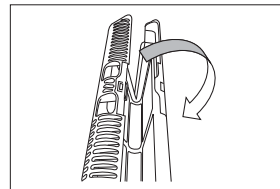

- Wenn Sie den Filtereinsatz nicht entsprechend dem angegebenen Reinigungsintervall säubern, verringert sich die Trockenleistung und es besteht Brandgefahr. Achten Sie deshalb darauf, stets die Reinigungsintervalle für den Filtereinsatz einzuhalten.
- Wenn der Filtereinsatz beschädigt oder zerbrochen ist, sinkt die Trocknungsleistung und es besteht Brandgefahr. Achten Sie deshalb darauf, den Filtereinsatz in diesem Fall zu tauschen.
- Reinigen Sie den Filtereinsatz nach jedem Trocknen.



- Wenn die Oberfläche des Filtereinsatzes feucht ist, verwenden Sie ihn erst, nachdem er vollständig getrocknet ist.
- Wenn Sie den Filtereinsatz gereinigt haben und die Taste **Start/Pause** drücken, erlischt im LED-Display das Symbol zum Reinigen des Filtereinsatzes (☹).

Reinigung und Pflege

REINIGEN DER KONDENSATORBAUGRUPPE

1. Öffnen Sie die Abdeckung des Kondensatorfachs.

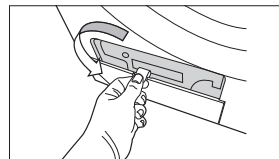

2. Öffnen Sie den Befestigungshebel des Kondensators.

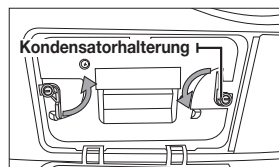

3. Entnehmen Sie den Kondensator.

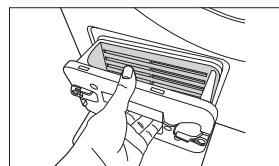

4. Reinigen Sie den Kondensator gründlich unter fließendem Wasser aus dem Hahn. Lassen Sie ihn von Wasser durchströmen.

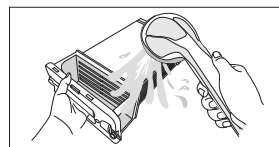

- Wenn Sie den Kondensator nicht innerhalb des angegebenen Reinigungsintervalls säubern, verringert sich die Trockenleistung. Achten Sie deshalb darauf, stets die Reinigungsintervalle für den Kondensator einzuhalten.
- Reinigen Sie ihn einmal im Monat
- Wenn Sie den Kondensator nach dem Reinigen montieren, vergewissern Sie sich, dass der Befestigungshebel des Kondensators auf die gesperrte Position eingestellt ist.

Pflegehinweise

PFLEGEHINWEISE

Beachten Sie beim Trocknen spezieller Kleidungsstücke die Pflegehinweise auf dem Etikett oder die Anweisungen des Herstellers. Wenn kein Pflegeetikett vorhanden ist, nehmen Sie die folgenden Informationen als Richtschnur.

Bettlaken und Bettdecken	<ul style="list-style-type: none">• Befolgen Sie die Pflegeanweisungen auf den Etiketten, oder trocknen Sie die Wäschestücke bei hoher Temperatur und dem Programm Katoen (Baumwolle) (KASTDROOG (SCHRANKTROCKEN) ◻).• Vergewissern Sie sich, dass die Wäschestücke gründlich getrocknet sind, ehe Sie sie verwenden oder weglegen.• Um gleichmäßige Trocknung zu erzielen, ist möglicherweise eine Neuordnung erforderlich.
Bettwäsche	<ul style="list-style-type: none">• Verwenden Sie das Programm Katoen (Baumwolle) (KASTDROOG (SCHRANKTROCKEN) ◻), und geben Sie immer nur ein Laken in den Trockner, damit es gut verwirbelt wird.• Vergewissern Sie sich, dass die Wäschestücke gründlich getrocknet sind, ehe Sie sie verwenden oder weglegen.
Stoffwindeln	<ul style="list-style-type: none">• Verwenden Sie das Programm Katoen (Baumwolle) (KASTDROOG (SCHRANKTROCKEN) ◻), und stellen Sie eine hohe Temperatur ein, um weiche und kuschelige Windeln zu erhalten.
Wäsche mit Daunenfüllung (Jacken, Schlafsäcke, Bettdecken usw.)	<ul style="list-style-type: none">• Verwenden Sie das Programm Katoen (Baumwolle) (KASTDROOG (SCHRANKTROCKEN) ◻) bei niedriger Temperatur.• Wenn Sie ein paar trockene Handtücher dazugeben, verkürzen Sie die Trockenzeit und absorbieren Feuchtigkeit.
Schaumgummi (Rutschsicherungen, gefüllte Spielzeuge, Schulterpolster usw.)	<ul style="list-style-type: none">• KEINESFALLS bei hoher Temperatur trocknen. Verwenden Sie das Programm KOUDE LUCHT (LÜFTEN KALT) (keine Wärmezufuhr).• WARNUNG – Wenn Sie ein Gummiteil mit Wärme trocknen, kann es beschädigt werden oder einen Brand verursachen.
Kopfkissen	<ul style="list-style-type: none">• Verwenden Sie das Programm Katoen (Baumwolle) (KASTDROOG (SCHRANKTROCKEN) ◻).• Geben Sie ein Paar trockene Handtücher hinzu, um die Verwirbelung zu unterstützen und das Wäschestück aufzuschütteln.• KEINESFALLS Kapok- oder Schaumstoffkissen im Trockner trocknen. Verwenden Sie das Programm KOUDE LUCHT (LÜFTEN KALT).
Kunststoff (Duschvorhänge, Gartenmöbelabdeckungen usw.)	<ul style="list-style-type: none">• Verwenden Sie das Programm KOUDE LUCHT (LÜFTEN KALT) oder TIMER (ZEITL. TROCKNEN) mit niedriger Temperatureinstellung. Beachten Sie die Hinweise auf dem Pflegeetikett.

UNBEDINGT VERMEIDEN:

- Glasfaserstoffe (Gardinen, Vorhänge usw.).
- Wolle, sofern nicht auf dem Etikett gestattet.
- Wäschestücke mit erheblichen Mengen an Pflanzen- oder Bratenöl.

Fehlerbehebung

ÜBERPRÜFEN SIE FOLGENDES, WENN IHR TROCKNER DIE NACHSTEHEND BESCHRIEBENEN SYMPTOME ZEIGT:

PROBLEM	LÖSUNG
Das Gerät funktioniert nicht.	<ul style="list-style-type: none">• Prüfen Sie, ob die Gerätetür fest geschlossen ist.• Vergewissern Sie sich, dass das Netzkabel mit einer Strom führenden Steckdose verbunden ist.• Überprüfen Sie die Automatik- und Schmelzsicherungen in Ihrem Sicherungskasten.• Drücken Sie noch einmal die Taste Start/Pause, wenn Sie während des Programms die Gerätetür geöffnet haben.• Lassen Sie das Kondenswasser aus dem Wasserbehälter ab.• Reinigen Sie den Filtereinsatz.
Das Gerät heizt nicht auf.	<ul style="list-style-type: none">• Überprüfen Sie die Automatik- und Schmelzsicherungen in Ihrem Sicherungskasten.• Wählen Sie eine andere Temperatureinstellung als Kaltluft aus.• Überprüfen Sie den Filtereinsatz und den Kondensator und reinigen Sie sie nötigenfalls.• Möglicherweise befindet sich der Trockner in der Abkühlungsphase des Programms.
Die Wäsche wird nicht getrocknet.	<ul style="list-style-type: none">• Prüfen Sie alle obigen Punkte und außerdem:• Überladen Sie das Gerät nicht. 1 Waschmaschinenladung = 1 Trocknerladung.• Trennen Sie schwere Wäsche von leichter.• Große Teile wie Laken oder Bettdecken müssen möglicherweise neu angeordnet werden, um gleichmäßige Trocknung zu erzielen.• Vergewissern Sie sich, dass das Wasser aus dem Trockner richtig abläuft, damit das Gerät das Wasser aus der Wäsche adäquat herausziehen kann.• Möglicherweise ist die Wäschemenge zu klein, um richtig verwirbelt zu werden. Geben Sie ein paar Handtücher dazu.• Reinigen Sie den Filtereinsatz.• Reinigen Sie den Kondensator.• Überprüfen Sie, ob der Kühlluftauslass blockiert ist.
Das Gerät entwickelt laute Geräusche.	<ul style="list-style-type: none">• Überprüfen Sie die Wäsche auf Gegenstände wie Münzen, lose Knöpfe, Nägel usw., und entfernen Sie diese sofort.• Achten Sie darauf, dass der Trockner, wie in der Installationsanleitung beschrieben, genau waagrecht steht.• Es ist aufgrund der hohen Luftgeschwindigkeit in der Trommel und am Lüfter normal, dass der Trockner summt.
Die Wäsche wird ungleichmäßig getrocknet.	<ul style="list-style-type: none">• Nähte, Taschen und andere, ähnlich schwere Teile werden möglicherweise nicht ganz trocken, wenn der Rest der Wäsche bereits den gewählten Trockengrad erreicht hat. Dies ist normal. Wählen Sie, falls nötig, das Programm „EXTRA DROOG (EXTRATROCKEN)“.• Wenn ein schweres Wäschestück zusammen mit einer Ladung leichter Wäsche (z. B. ein Handtuch zusammen mit Bettlaken) getrocknet wird, ist es möglich, dass das schwere Wäschestück nicht ganz trocken wird, wenn der Rest der Wäsche schon den gewählten Trockengrad erreicht hat. Trennen Sie schwere Wäsche von leichter, um optimale Trocknung zu erreichen.

PROBLEM	LÖSUNG
Das Gerät entwickelt schlechte Gerüche.	<ul style="list-style-type: none"> • Haushaltsgerüche von Farben, Lacken, starken Reinigungsmitteln usw. können zusammen mit der Umgebungsluft in den Trockner gelangen. Das ist normal, da der Trockner Luft aus dem Zimmer ansaugt, erhitzt, durch die Trommel zieht und dann nach außen befördert. • Wenn solche Gerüche in der Luft liegen, lüften Sie das Zimmer vor dem Einsatz des Trockners gründlich durch.
Das Gerät wird ausgeschaltet, ehe die Wäsche trocken ist.	<ul style="list-style-type: none"> • Die Wäschemenge im Trockner ist zu klein. Geben Sie weitere Sachen oder einige Handtücher hinzu, und starten Sie das Programm neu. • Die Wäschemenge im Trockner ist zu groß. Nehmen Sie einige Sachen heraus, und starten Sie den Trockner neu.
Auf der getrockneten Wäsche befinden sich Flusen.	<ul style="list-style-type: none"> • Stellen Sie sicher, dass der Fussefilter vor jedem Einsatz gesäubert wird. Bei manchen Wäschestücken, die viele Flusen erzeugen, kann es notwendig sein, den Filtereinsatz auch während des Programms zu reinigen. • Manche Gewebearten erzeugen besonders viele Flusen (z. B. Frotteehandtücher). Diese sollten getrennt von Kleidung getrocknet werden, die in besonderem Maße Flusen anzieht (z. B. schwarze Leinenhosen). • Teilen Sie größere Ladungen zum Trocknen in mehrere kleinere Ladungen auf. • Kontrollieren Sie die Taschen gründlich, ehe Sie die Wäsche trocknen.
Die Kleidung ist trotz Knitterschutz verknittert.	<ul style="list-style-type: none"> • Kleine Ladungen mit 1 bis 4 Wäschestücken sind am besten geeignet. • Füllen Sie weniger Wäsche in den Trockner. Geben Sie ähnliche Wäschesorten in den Trockner.
Gerüche bleiben auch nach dem Auffrischen in der Kleidung.	<ul style="list-style-type: none"> • Kleidungsstücke mit starken Gerüchen sollten gewaschen werden.

Fehlerbehebung

INFORMATIONSCODES

Es werden möglicherweise Fehlercodes angezeigt, damit Sie besser verstehen können, was gerade mit Ihrem Trockner geschieht.



































FEHLERMELDUNG	BEDEUTUNG	LÖSUNG
tE	Verstopfter Filter behindert Luftzirkulation.	Säubern Sie den Filtereinsatz oder Kondensator.
tE5		Wenn das Problem weiterhin besteht, wenden Sie sich an den Kundendienst.
dE	Trockner bei geöffneter Gerätetür eingeschaltet.	Schließen Sie die Gerätetür, und starten Sie den Vorgang dann erneut. Wenn das Problem weiterhin besteht, wenden Sie sich an den Kundendienst.
bE	Taste länger als 30 Sekunden gedrückt.	Stellen Sie sicher, dass keine Taste ständig gedrückt wird. Versuchen Sie, das Programm neu zu starten. Wenn das Problem weiterhin besteht, wenden Sie sich an den Kundendienst.
hE	Verstopfter Filter behindert Luftzirkulation. Unzulässige Heiztemperatur beim Betrieb des Trockners.	Säubern Sie den Filtereinsatz oder Kondensator. Wenn das Problem weiterhin besteht, wenden Sie sich an den Kundendienst.
5E	Der Wasserbehälter ist voller Wasser. Die Abwasserpumpe ist defekt.	Leeren Sie den Wasserbehälter und starten Sie neu. Wenn das Problem weiterhin besteht, wenden Sie sich an den Kundendienst.

Bei Codes, die oben nicht aufgeführt sind, oder wenn die empfohlene Lösung nicht weiterhilft, setzen Sie sich bitte mit dem Samsung-Kundendienst oder Ihrem Fachhändler in Verbindung.

Anhang

BEDEUTUNG DER PFLEGESYMBOLE

Die folgenden Symbole sind Pflegehinweise für Bekleidung. Die Pflegehinweise für Wäsche umfassen Symbole für das Waschen, Bleichen, Trocknen und Bügeln sowie ggf. Reinigungshinweise. Die Verwendung dieser Symbole gewährleistet, dass die Angaben von inländischen Kleidungsherstellern und Importeuren einheitlich sind. Befolgen Sie die Pflegehinweise des Etiketts, um die Lebensdauer Ihrer Bekleidung zu maximieren und Probleme beim Waschen zu vermindern.

Waschprogramm		Besondere Hinweise		Warnsymbole für das Waschen	
	Normal		Trocknen auf der Leine / Aufhängen		Nicht waschen
	Bügelfrei / Knitterfrei / Knitterschutz		Tropftrocken		Nicht wringen
	Empfindliches/Feinwäsche		Liegend trocknen		Chlorbleiche nicht möglich
	Handwäsche	Leistungswahlschalter			Nicht im Trockner trocknen
Wassertemperatur**			Hoch		Kein Dampf (beim Bügeln)
	Heiß		Mittel		Nicht bügeln
	Warm		Gering	Chemische Reinigung	
	Kalt		Jede Temperatur		Chemische Reinigung
Bleichen			Keine Wärme/Luft		Nicht chemisch reinigen
	Jedes Bleichmittel (bei Bedarf)	Bügeltrocken oder Dampftemperaturen			Trocknen auf der Leine / Aufhängen
	Nur chlorfrei (farbecht) Bleichmittel (bei Bedarf)		Hoch		Tropftrocken
	Trockenprogramm		Mittel		Liegend trocknen
Normal			Gering		
	Bügelfrei / Knitterfrei / Knitterschutz				
	Empfindliches/Feinwäsche				

** Die Punktsymbole geben die geeignete Waschtemperatur für verschiedene Wäsche an. Der Temperaturbereich für „Heiß“ beträgt 41 - 52 °C, für „Warm“ 29 - 41 °C und für „Kalt“ 16 - 29 °C. (Die Wassertemperatur muss mindestens 16 °C betragen, damit das Waschmittel wirken und effektiv reinigen kann.)

Anhang

UMWELTSCHUTZHINWEISE

Dieses Gerät ist aus wieder verwertbaren Materialien hergestellt. Beachten Sie bei der Entsorgung von Altgeräten die vor Ort einzuhaltenen Normen und Gesetze. Schneiden Sie das Netzkabel durch, damit das Gerät nicht mehr an eine Stromquelle angeschlossen werden kann. Entfernen Sie die Gerätetür, um zu verhindern, dass Tiere und kleine Kinder versehentlich in der Trommel eingeschlossen werden.

KONFORMITÄTSERKLÄRUNG

Dieses Gerät entspricht den europäischen Sicherheitsnormen sowie der EU-Richtlinie 93/68 und der Norm EN 60335.

TECHNISCHE DATEN

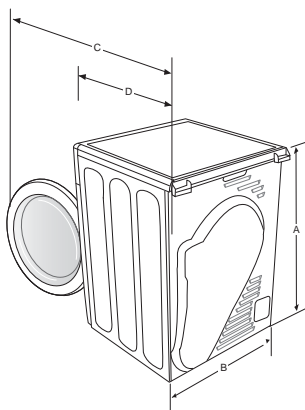

TYP		FRONTLADER
ABMESSUNGEN	A. Höhe	85,0 cm
	B. Breite	60,0 cm
	C. Tiefe bei um 90° geöffneter Tür	110,9 cm
	D. Tiefe	60,0 cm
GEWICHT		42 kg
NENNLEISTUNG DES HEIZELEMENTS		2500 W (1750 W + 750 W)
ENERGIEVERBRAUCH	OHNE HEIZUNG	175 W
	MIT HEIZUNG	2675 W
ZULÄSSIGE TEMPERATUR		5 bis 35 °C

PROGRAMMÜBERSICHT

(● bei Bedarf)

Programm		Max. Füllmenge (in kg) (Trockengewicht der Wäsche)		Temperatur	Knitterschutz	Signal Mischbeladung	Beleuchtung (Serie DV8)	Ton ein/aus	Programm- Ende
		Serie DV8	Serie DV7						
Baumwolle	EXTRATROCKEN	8	7	●	●	●	●	●	●
	SCHRANKTROCKEN ◀			●	●	●	●	●	●
	BÜGELTROCKEN			●	●	-	●	●	●
Pflegerleicht	EXTRATROCKEN	4	3,5	●	●	●	●	●	●
	SCHRANKTROCKEN			●	●	●	●	●	●
	BÜGELTROCKEN			●	●	-	●	●	●
WOLLE * (nur Serie DV8)		1	1	-	●	-	●	●	●
FEINWÄSCHE		1	1	-	●	●	●	●	●
AUFFRISCHEN		1,5	1,5	-	●	-	●	●	●
SPORTKLEIDUNG		1,5	1,5	-	●	●	●	●	●
SUPER KURZ		1	1	-	●	-	●	●	●
ZEITL. TROCKNEN		-	-	●	●	-	●	●	●
LÜFTEN WARM (nur Serie DV8)		-	-	-	●	-	●	●	●
LÜFTEN KALT		-	-	-	●	-	●	●	●

* Je nach prozentualem Wollanteil in der Wäsche kann sich die Zeit um bis zu 43 Minuten verlängern.

Anhang

VERBRAUCHSDATEN

Modell	Programm	Füllmenge (kg) ¹	Energieverbrauch (kWh)	Maximale Dauer (Minuten)
Serie DV8	Baumwollprogramm für schranktrockene Wäsche **	8	4,70	145
		4	2,57	84
	Baumwollprogramm für bügelfertige Wäsche **	8	4,53	105
	Pflegeleicht für schranktrockene Wäsche	4	2,32	70
Serie DV7	Baumwollprogramm für schranktrockene Wäsche **	7	4,22	125
		3,5	2,31	81
	Baumwollprogramm für bügelfertige Wäsche **	7	4,04	95
	Pflegeleicht für schranktrockene Wäsche	3,5	2,15	68

1. * : Trockengewicht der Wäsche

** : EN 61121:2013-Testprogramm

2. Alle Daten ohne Sternchen wurden mit Hilfe von EN 61121:2013 berechnet.

Die Verbrauchsdaten können von den obigen Nennwerten abweichen, wenn Wäschemenge, Textilart, Restfeuchtigkeit nach dem Schleudern oder abweichende Stromversorgungsdaten vorliegen und zusätzliche Optionen gewählt werden.

DATENBLATT FÜR HAUSHALTSWÄSCHETROCKNER

Gemäß der Richtlinie (EU) Nr. 392/2012

Samsung			
Modellbezeichnung		Serie DV8	Serie DV7
Kapazität	kg	8	7
Typ		Kondensator	Kondensator
Energieeffizienzklasse			
A+++ (höchste Effizienz) bis D (geringste Effizienz)		B	B
Energieverbrauch			
Jährlicher Energieverbrauch (AE_C) ¹⁾	kWh/Jahr	561	504
Automatische Trockengraderkennung		Ja	Ja
Energieverbrauch (E_dry) im Standard-Baumwollprogramm mit vollständiger Befüllung	kWh	4,70	4,22
Energieverbrauch (E_dry.1/2) im Standard-Baumwollprogramm mit teilweiser Befüllung	kWh	2,57	2,31
Standby und eingeschalteter Ruhezustand			
Stromverbrauch im Standby-Modus (P_o) mit vollständiger Befüllung	W	0,5	0,5
Stromverbrauch im eingeschalteten Ruhezustand (P_l) mit vollständiger Befüllung	W	5	5
Dauer des eingeschalteten Ruhezustands	Min.	10	10
Die Informationen auf dem Etikett und dem Datenblatt beziehen sich auf folgende Programme ²⁾		Katoen (Baumwolle) + Schranktrocken + (Anti Kreuk (Knitterschutz) aus)	
Programmdauer des Standardprogramms			
Gewichtete Programmdauer im Standard-Baumwollprogramm mit vollständiger und teilweiser Befüllung	Min.	110	100
Programmdauer (T_dry) im Standard-Baumwollprogramm mit vollständiger Befüllung	Min.	145	125
Programmdauer (T_dry.1/2) im Standard-Baumwollprogramm mit teilweiser Befüllung	Min.	84	81
Kondensationseffizienzklasse			
A (höchste Effizienz) bis G (geringste Effizienz)		C	C
Gewichtete Kondensationseffizienz	%	71	71
Durchschnittliche Kondensationseffizienz mit vollständiger Befüllung	%	71	71
Durchschnittliche Kondensationseffizienz mit teilweiser Befüllung	%	71	71
Luftschallemissionen			
Trocknen mit vollständiger Befüllung	dB (A) re 1 pW	66	66
Name des Herstellers		Samsung Electronics Co., Ltd.	

- Der jährliche Energieverbrauch wurde bei einem Fassungsvermögen von 8 kg mit 561 kWh berechnet (7kg 504 kWh) und basiert auf 160 Trockengängen im Standard-Baumwollprogramm mit vollständiger und teilweiser Befüllung sowie dem Stromverbrauch der Stromsparmodi. Der tatsächliche Energieverbrauch hängt von der Häufigkeit der Nutzung des Geräts und den dabei gewählten Programmen ab.
- Das Standard-Baumwollprogramm mit vollständiger und teilweiser Befüllung ist das Standard-Trockenprogramm, auf das sich die Informationen auf dem Etikett und in dem Datenblatt beziehen. Dieses Programm ist geeignet, normal nasse Baumwollwäsche zu trocknen. Es ist das effizienteste Programm für Baumwolle im Hinblick auf den Energieverbrauch.

Die Verbrauchsdaten können von den obigen Nennwerten abweichen, wenn Wäschemenge, Textilart, Restfeuchtigkeit nach dem Schleudern oder abweichende Stromversorgungsdaten vorliegen und zusätzliche Optionen gewählt werden.



FRAGEN ODER HINWEISE?

Land	RUFEN SIE UNS AN	ODER BESUCHEN SIE UNS ONLINE UNTER
NETHERLANDS	0900-SAMSUNG (0900-7267864) (€ 0,10/Min)	www.samsung.com/nl/support



DC68-03408C-02