



HT-J7500W

HT-J7750W

User manual

Blu-ray™

Home Entertainment System

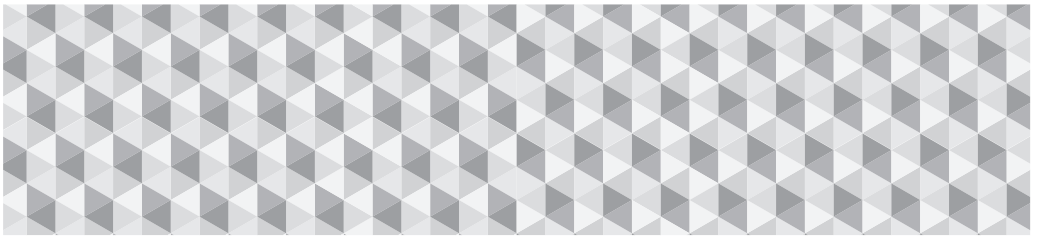

imagine the possibilities

Thank you for purchasing this Samsung product.

To receive more complete service, please register your product at

[www.samsung.com/register](http://www.samsung.com/register)

# Safety Information

 The following also applies to the Wireless Receiver Module (SWA-7000).

## CAUTION

### RISK OF ELECTRIC SHOCK. DO NOT OPEN

CAUTION: TO REDUCE THE RISK OF ELECTRIC SHOCK, DO NOT REMOVE THE COVER (OR BACK). THERE ARE NO USER SERVICEABLE PARTS INSIDE. REFER ALL SERVICING TO QUALIFIED PERSONNEL.



This symbol indicates that high voltage is present inside. It is dangerous to make any kind of contact with any internal part of this product.



This symbol indicates that important literature concerning operation and maintenance has been included with this product.

- The slots and openings in the cabinet and in the back or bottom are provided for necessary ventilation. To ensure reliable operation of this apparatus, and to protect it from overheating, these slots and openings must never be blocked or covered.
  - Do not place this apparatus in a confined space, such as a bookcase, or built-in cabinet, unless proper ventilation is provided.
  - Do not place this apparatus near or over a radiator or heat register, or where it is exposed to direct sunlight.
  - Do not place vessels (vases etc.) containing water on this apparatus. A water spill can cause a fire or electric shock.
- Do not expose this apparatus to rain or place it near water (near a bathtub, washbowl, kitchen sink, or laundry tub, in a wet basement, or near a swimming pool, etc.). If this apparatus accidentally gets wet, unplug it and contact an authorized dealer immediately.
- This apparatus uses batteries. In your community, there might be environmental regulations that require you to dispose of these batteries properly. Please contact your local authorities for disposal or recycling information.
- Do not overload wall outlets, extension cords or adaptors beyond their capacity, since this can result in fire or electric shock.
- Route power-supply cords so that they are not likely to be walked on or pinched by items placed on or against them. Pay particular attention to cords at the plug end, at wall outlets, and the point where they exit from the apparatus.
- To protect this apparatus from a lightning storm, or when it is left unattended and unused for long periods of time, unplug it from the wall outlet and disconnect the antenna or cable system. This will prevent damage to the set due to lightning and power line surges.
- Before connecting the AC power cord to the DC adaptor outlet, make sure the voltage designation of the DC adaptor corresponds to the local electrical supply.
- Never insert anything metallic into the open parts of this apparatus. Doing so may create a danger of electric shock.
- To avoid electric shock, never touch the inside of this apparatus. Only a qualified technician should open this apparatus.
- Make sure to plug the power cord in until it is firmly seated. When unplugging the power cord from a wall outlet, always pull on the power cord's plug. Never unplug by pulling on the power cord. Do not touch the power cord with wet hands.
- If this apparatus does not operate normally - in particular, if there are any unusual sounds or smells coming from it - unplug it immediately and contact an authorized dealer or service centre.
- Maintenance of Cabinet.
  - Before connecting other components to this product, be sure to turn them off.
  - If you move your product suddenly from a cold place to a warm place, condensation may occur on the operating parts and lens and cause abnormal disc playback. If this occurs, unplug the product, wait for two hours, and then connect the plug to the power outlet. Then, insert the disc, and try to play back again.
- Be sure to pull the power plug out of the outlet if the product is to remain unused or if you are leaving the house for an extended period of time (especially when children, elderly, or disabled people will be left alone in the house).
  - Accumulated dust can cause an electric shock, an electric leakage, or a fire by causing the power cord to generate sparks and heat or the insulation to deteriorate.
- Contact an authorized service centre for information if you intend to install your product in a location with heavy dust, high or low temperatures, high humidity, chemical substances, or where it will operate 24 hours a day such as in an airport, a train station, etc. Failing to do so may lead to serious damage of your product.
- Use only a properly grounded plug and wall outlet.
  - An improper ground may cause electric shock or equipment damage. (Class I Equipment only.)

- To turn this apparatus off completely, you must disconnect it from the wall outlet. Consequently, the wall outlet and power plug must be readily accessible at all times.
- Do not allow children to hang on the product.
- Store the accessories (battery, etc.) in a location safely out of the reach of children.
- Do not install the product in an unstable location such as a shaky self, a slanted floor, or a location exposed to vibration.
- Do not drop or strike the product. If the product is damaged, disconnect the power cord and contact a service centre.
- To clean this apparatus, unplug the power cord from the wall outlet and wipe the product using a soft, dry cloth. Do not use any chemicals such as wax, benzene, alcohol, thinners, insecticide, air fresheners, lubricants, or detergent. These chemicals can damage the appearance of the product or erase the printing on the product.
- Do not expose this apparatus to dripping or splashing. Do not put objects filled with liquids, such as vases on the apparatus.
- Do not dispose of batteries in a fire.
- Do not plug multiple electric devices into the same wall socket. Overloading a socket can cause it to overheat, resulting in a fire.
- There is danger of an explosion if you replace the batteries used in the remote with the wrong type of battery. Replace only with the same or equivalent type.

#### WARNING :

- TO PREVENT THE SPREAD OF FIRE, KEEP CANDLES AND OTHER ITEMS WITH OPEN FLAMES AWAY FROM THIS PRODUCT AT ALL TIMES.
- To reduce the risk of fire or electric shock, do not expose this appliance to rain or moisture.



#### CLASS 1 LASER PRODUCT

This product is classified as a CLASS 1 LASER product. Use of controls, adjustments or performance of procedures other than those specified herein may result in hazardous radiation exposure.

#### CAUTION :

- INVISIBLE LASER RADIATION WHEN OPEN AND INTERLOCKS DEFEATED, AVOID EXPOSURE TO BEAM.

CLASS 1	LASER PRODUCT
KLASSE 1	LASER PRODUKT
LUOKAN 1	LASER LAITE
KLASS 1	LASER APPARAT
PRODUCTO	LÁSER CLASE 1

## 3D Precautions

### IMPORTANT HEALTH AND SAFETY INFORMATION FOR 3D PICTURES.

Read and understand the following safety information before using the 3D function.

- Some viewers may experience discomfort while viewing 3D TV such as dizziness, nausea, and headaches. If you experience any such symptom, stop viewing 3D TV, remove the 3D Active Glasses, and rest.
- Watching 3D images for an extended period of time may cause eye strain. If you feel eye strain, stop viewing 3D TV, remove your 3D Active Glasses, and rest.
- A responsible adult should frequently check on children who are using the 3D function. If there are any reports of tired eyes, headaches, dizziness, or nausea, have the child stop viewing 3D TV and rest.
- Do not use the 3D Active Glasses for other purposes (such as general eyeglasses, sunglasses, protective goggles, etc.)
- Do not use the 3D function or 3D Active Glasses while walking or moving around. Using the 3D function or 3D Active Glasses while moving around may cause you to bump into objects, trip, and/or fall, and cause serious injury.
- If you want to enjoy 3D content, connect a 3D device (3D compliant AV receiver or TV) to the product's HDMI OUT port using a high-speed HDMI cable. Put on 3D glasses before playing the 3D content.
- The product outputs 3D signals only through an HDMI cable connected to the HDMI OUT port.
- The video resolution in 3D play mode is limited to the resolution of the original 3D video. You cannot change the resolution to your preference.
- Some functions such as BD Wise, screen size adjustment, and resolution adjustment may not operate properly in 3D play mode.
- You must use a high-speed HDMI cable for proper output of the 3D signal.
- Stay at least three times the width of the screen from the TV when watching 3D images. For example, if you have a 46 inch screen, stay 3.5 meters from the screen.
- Place the 3D video screen at eye level for the best 3D picture.
- When the product is connected to some 3D devices, the 3D effect may not function properly.
- This product does not convert 2D content into 3D.
- "Blu-ray 3D" and "Blu-ray 3D" logo are trademarks of the Blu-ray Disc Association.

# Contents

## GETTING STARTED

- 5 Accessories
- 5 Speaker Components
- 6 Front Panel
- 7 Rear Panel
- 8 Remote Control

## CONNECTIONS

- 9 Connecting the Speakers
- 13 Connecting to a TV and External Devices
- 14 Connecting to a Network Router

## SETTINGS

- 15 The Initial Settings Procedure
- 15 The Home Screen at a Glance
- 16 Accessing the Settings Screen
- 16 Settings Menu Functions
- 22 Radio Setup
- 23 Network Setup
- 25 Wi-Fi Direct
- 26 Upgrading Software

## PLAYING CONTENT

- 28 Playing Commercial Discs
- 28 Playing Multimedia Files
- 30 Controlling Video Playback
- 33 Controlling Music Playback
- 38 Using Bluetooth
- 40 Playing Photo Content
- 42 Using the Special Effects Remote Control Buttons

## NETWORK SERVICES

- 43 Logging In to Your Samsung Account
- 43 Before Using SAMSUNG APPS
- 44 Using SAMSUNG APPS
- 46 Screen Mirroring
- 46 Using the Web Browser
- 50 Linking your Internet Service Accounts to the Product
- 50 BD-LIVE™

## APPENDIX

- 51 Additional Information
- 52 Disk and Format Compatibility
- 59 Troubleshooting
- 62 Specifications
- 64 Licences

### Wiring the Main Power Supply Plug (UK Only)

**IMPORTANT NOTICE** : The mains lead on this equipment is supplied with a moulded plug incorporating a fuse. The value of the fuse is indicated on the pin face of the plug and if it requires replacing, a fuse approved to BS1362 of the same rating must be used. Never use the plug with the fuse cover removed. If the cover is detachable and a replacement is required, it must be of the same colour as the fuse fitted in the plug. Replacement covers are available from your dealer. If the fitted plug is not suitable for the power points in your house or the cable is not long enough to reach a power point, you should obtain a suitable safety approved extension lead or consult your dealer for assistance. However, if there is no alternative to cutting off the plug, remove the fuse and then safely dispose of the plug. Do not connect the plug to a mains socket as there is a risk of shock hazard from the bared flexible cord. Never attempt to insert bare wires directly into a mains socket. A plug and fuse must be used at all times.

**IMPORTANT** : The wires in the mains lead are coloured in accordance with the following code:- BLUE = NEUTRAL BROWN = LIVE As these colours may not correspond to the coloured markings identifying the terminals in your plug, proceed as follows:-The wire coloured BLUE must be connected to the terminal marked with the letter N or coloured BLUE or BLACK. The wire coloured BROWN must be connected to the terminal marked with the letter L or coloured BROWN or RED.

**IMPORTANT** : DO NOT CONNECT EITHER WIRE TO THE EARTH TERMINAL WHICH IS MARKED WITH LETTER E OR BY THE EARTH SYMBOL  $\equiv$ , OR COLOURED GREEN OR GREEN AND YELLOW.





# Getting Started

- Figures and illustrations in this User Manual are provided for reference only and may differ from actual product appearance.
- An administration fee may be charged if either
  - a. an engineer is called out at your request and there is no defect in the product (i.e. where you have failed to read this user manual)
  - b. you bring the unit to a repair centre and there is no defect in the product (i.e. where you have failed to read this user manual).
- The amount of such administration charge will be advised to you before any work or home visit is carried out.

Check the box for the accessories and speaker components listed or shown below.

## Accessories







- Remote Control
- Lithium Battery
- User Manual

	
<b>Power Cable (Main Unit, SWA-7000) x 2</b>	<b>FM Antenna</b>

**!** WARNING, DO NOT INGEST BATTERY, CHEMICAL BURN HAZARD, [The remote control supplied with] This product contains a coin/button cell battery. If the coin/button cell battery is swallowed, it can cause severe internal burns in just 2 hours and can lead to death. Keep new and used batteries away from children. If the battery compartment does not close securely, stop using the product and keep it away from children. If you think batteries might have been swallowed or placed inside any part of the body, seek immediate medical attention.









## Speaker Components

HT-J7500W - 5.1CH

				
<b>Front x 2</b>	<b>Surround x 2</b>	<b>Centre</b>	<b>Subwoofer</b>	<b>Wireless Receiver Module (SWA-7000)</b>
				
		<b>Speaker Cable x 6</b>		

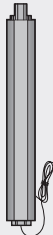
# Getting Started

HT-J7750W - 7.1CH



				
Speaker Cable x 2	Screw (5x20) x 16	Stand Base x 4	Centre	
				
Front/ Front Top x 2	Stand x 4	Surround x 2	Subwoofer	Wireless Receiver Module (SWA-7000)

## Front Panel

### DISPLAY ICONS

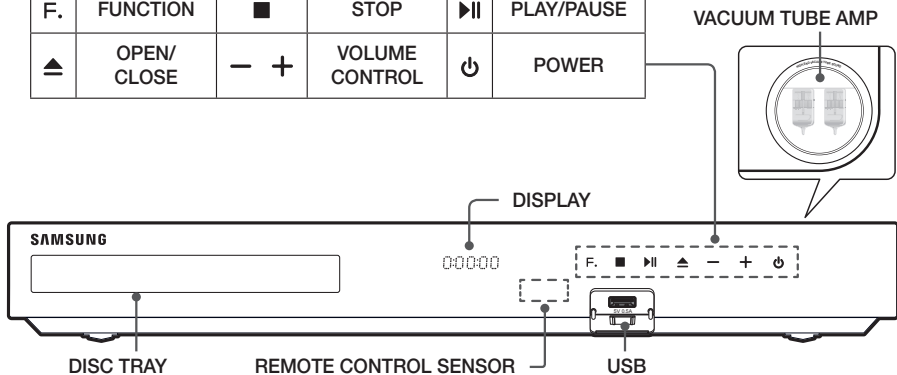
F.	FUNCTION	■	STOP	▶▶	PLAY/PAUSE
▲	OPEN/ CLOSE	- +	VOLUME CONTROL	⏻	POWER



-  Cellular phones or mobile devices placed near the vacuum tube amp or electronic products placed on the top of the product can cause audio noise or distortion.
-  When the product is on, do not let children touch the product's surface. It will be hot.
-  To upgrade the product's software through the USB jack, you must use a USB flash drive.

- 📌 When the product displays a Blu-ray Disc menu, you cannot start the movie by pressing the **▶▶** button on the product or the remote. To play the movie, you must select Play Movie or Start in the disc menu, and then press the **OK** button.
- 📌 If you are using the Internet or are playing content from a USB device on your TV through the home cinema, you cannot select the **BD/DVD** mode with the **SOURCE** button. To select the **BD/DVD** mode, exit the Internet or stop the content you are playing on the TV, and then select the **BD/DVD** mode.

## Rear Panel

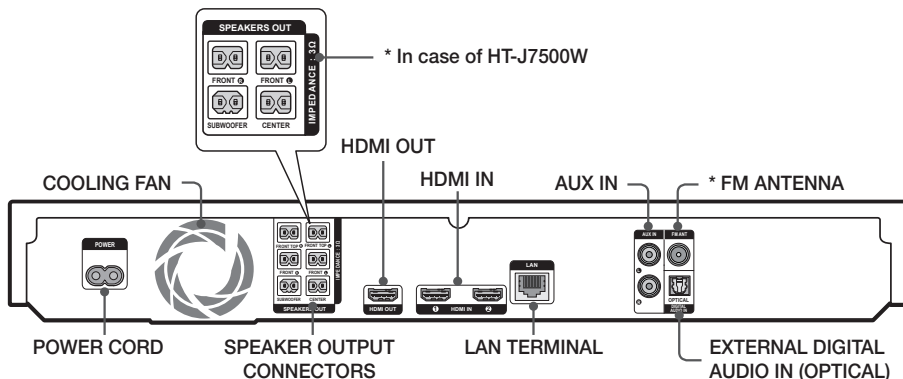

### \* Connecting the FM Antenna

1. Connect the supplied FM antenna to the FM ANT Jack.
  2. Slowly move the antenna wire around until you find a location where reception is good, then fasten it to a wall or other rigid surface.
- 📌 Maintain a minimum of 10 cm of clear space on all sides of the home cinema to ensure adequate ventilation. Do not obstruct the cooling fan or ventilation holes.
  - 📌 This product does not receive AM broadcasts.

# Getting Started

## Remote Control

### Tour of the Remote Control

Turn the product on and off.

Adjust the volume.

Press to skip backwards(◀◀) or forwards(▶▶) or  
Press and hold to search backwards(◀◀) or forwards(▶▶).

Press to move to the Home screen.

Select on-screen menu items and change menu values.

▲▼ : Search for active FM stations and to change channels.

Return to the previous menu.

Use to enter the Popup menu/Title menu.

Press to apply sound effects.

Press to record FM radio broadcasts.

Press to apply the DTS Neo:Fusion II / 3D sound effect.

These buttons are used both for menus on the product and also several Blu-ray Disc functions.

Press to select MANUAL/PRESET in the Tuner function.

Press to open and close the disc tray.

Press to select the Home Cinema's mode (HDMI, AUX, BD/DVD, etc.).

Cut off the sound temporarily.

Press to play disc or files.

or  
Press to pause playing.

Press to use the Tools menu.

or  
To display the number keypad (may include function keys when applicable) on the screen, press and hold the button.

Press to stop the disc playing or to exist the menu.

Press to view the disc menu.

Use to display the playback information when playing a Blu-ray/DVD disc or files.

Set a Sleep time to shut off the product.

Select STEREO or MONO for radio broadcasts.

Use to set a preset radio frequency.

While playing multimedia content in **SAMSUNG APPS**, press and hold **▶||** button on the remote to pause playback. To stop playback, press and hold **▶|** (EXIT) button on the remote.

### Installing batteries in the Remote Control

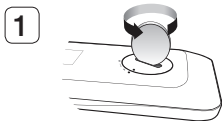

Use a coin to turn the remote control cover anti-clockwise to remove it as shown in the figure above.

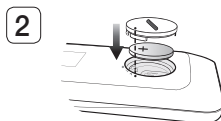

Insert a 3V lithium battery. Keep the positive (+) pole upward when inserting the battery. Put the battery cover on and align the '•' marks side by side as shown in the figure above.

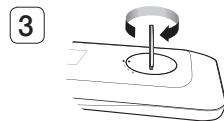

Use a coin to turn the cover clockwise as far as it will go to fix it in place.

# Connections

This section describes various methods of connecting the product to other external components. Before moving or installing the product, be sure to turn off the power and disconnect the power cord.

## Connecting the Speakers

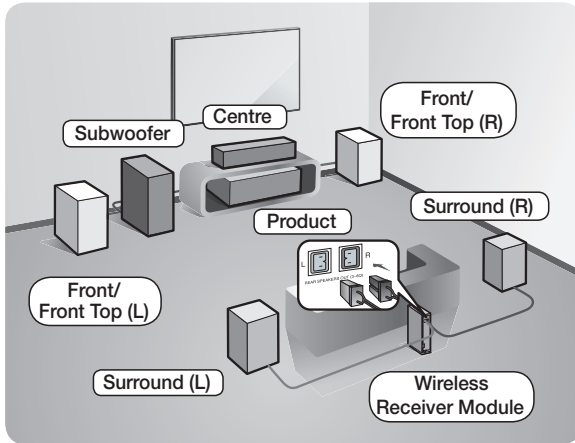

### Position of the product

Place it on a stand or cabinet shelf, or under the TV stand.

### Selecting the Listening Position

The listening position should be located about 2.5 to 3 times the TV's screen size away from the TV. For example, if you have a 46 inch screen, locate the listening position 2.92 to 3.50 meters from the screen.

Connections

\* The Front Top speaker applies to HT-J7750W only.

<b>HT-J7500W : Front Speakers</b>	Place these speakers in front of your listening position, facing inwards (about 45°) toward you. Place the front speakers so that their tweeters will be at the same height as your ear. Align the front face of the front speakers with the front face of the centre speaker or place them slightly in front of the centre speakers.
<b>HT-J7750W : Front/Front Top Speakers</b>	Place these speakers in front of your listening position, facing inwards (about 45°) toward you. Place the front speakers so that their tweeters will be at the same height as your ear. Align the front face of the front/front top speakers with the front face of the centre speaker or place them slightly in front of the centre speakers.
<b>HT-J7500W : Centre Speaker</b>	It is best to install the centre speaker at the same height as the front speakers. You can also install it directly over or under the TV.
<b>HT-J7750W : Centre Speaker</b>	It is best to install the centre speaker at the same height as the front/front top speakers. You can also install it directly over or under the TV.

# Connections

<b>Surround Speakers</b>	Place these speakers to the side of your listening position. If there isn't enough room, place these speakers so they face each other. Position them about 60 to 90cm above your ear, facing slightly downward. <i>* Unlike the front and centre speakers, the surround speakers are used mainly for sound effects. Sound will not come from them all the time.</i>
<b>Subwoofer</b>	The position of the subwoofer is not so critical. Place it anywhere you like.

- \* Surround speakers must be connected to the wireless receiver module.
- \* The appearance of your speakers may differ from the illustrations in this manual.
- \* Each speaker has a coloured label on its back or underside. Each cable has a single coloured band near its end. Match the band on each cable to the speaker label by colour, and then connect the cable to the speaker. See page 11 for exact instructions.

## Installing the Speakers on the Tallboy Stands

\* HT-J7750W only

1. Find the speaker cable that is attached to the Stand. Turn the Stand and Stand Base upside-down, unravel the speaker cable, and then draw it through the hole in the Stand Base.  
 Handle the Stand carefully. It is heavy.
2. Connect the Stand Base to the bottom of the Stand.
3. Insert three 5x20 screws into the marked holes in the Stand Base, and then tighten them with a screwdriver as shown in the illustration.
4. Place the speaker cable into the slot on the bottom of the stand base.
5. Connect the assembled stand and a speaker together by matching the labels on the stand and speaker with each other as shown in the picture.
6. Insert a screw (5x20) into the hole on the rear of the speaker and tighten by turning it clockwise with a screwdriver.
7. Repeat steps 1 through 6 with the other speaker and stand.

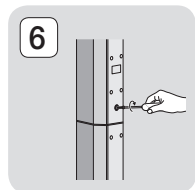
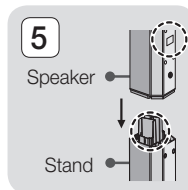
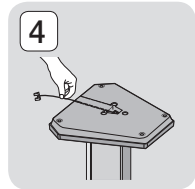
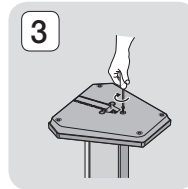
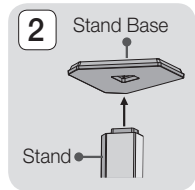
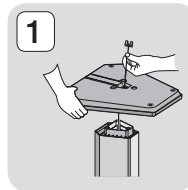

## Speaker Cable Connections

1. Match each speaker cable bundle to the correct speaker by matching the coloured band on each bundle to the coloured sticker on the bottom or back of each speaker.
2. Connect the speaker wire plugs from each speaker to the back of the product by matching the coloured band on each cable to the colours of the speaker jacks. When connecting, make sure to match label colour on the back of speaker.

### HT-J7500W

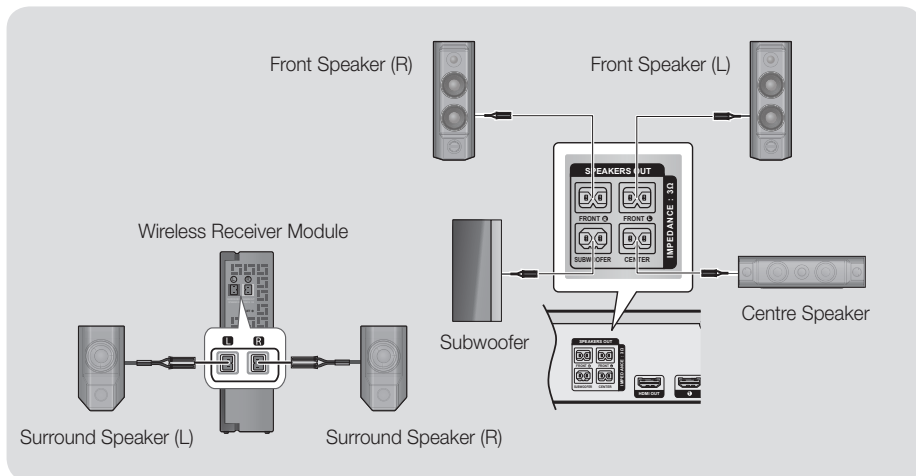

### HT-J7750W

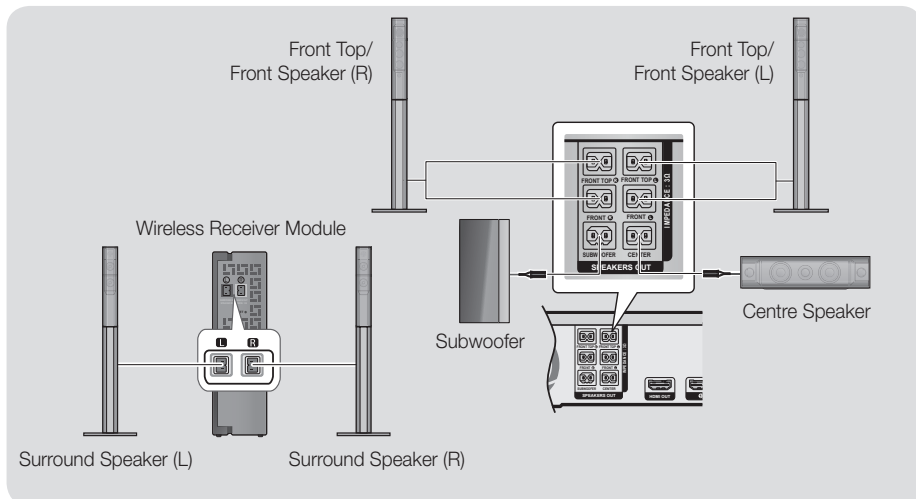

# Connections

- ✎ If you place a speaker near your TV set, the screen colour may be distorted because of the magnetic field.
- ✎ Place the wireless receiver module at the rear of the listening position. If the wireless receiver module is too close to the product, sound from the speakers may be disrupted because of interference.
- ✎ If you use a device such as a microwave oven, wireless LAN Card, Bluetooth device, or any other device that uses the 2.4/5.8GHz frequencies near the product, sound from the speakers may be disrupted because of interference.
- ✎ The maximum transmission distance from the product to the wireless receiver module is about 10m, but may vary depending on your operating environment. If a steel-concrete wall or metallic wall is between the product and the wireless receiver module, the system may not operate at all, because the radio waves cannot penetrate metal.
- ✎ If the product doesn't make a wireless connection, you need to run an ID Set between the product and wireless receiver module. With the product turned off, press and hold  (MUTE) button on the remote control for 5 seconds. Turn on the wireless receiver module. Then, press and hold the "ID SET" button on the back of the wireless receiver module for 5 seconds, and then turn the product on.

## | CAUTION |

- ▶ If you want to install the speakers on the wall, fasten screws or nails (not provided) firmly to the wall wherever you want to hang a speaker, and then, using the hole in the rear of each speaker, carefully hang each speaker on a screw or nail.
- ▶ Do not let children play with or near the speakers. They could get hurt if a speaker falls.
- ▶ When connecting the speaker wires to the speakers, make sure that the polarity (+/-) is correct.
- ▶ Keep the subwoofer speaker out of reach of children to prevent children from inserting their hands or alien substances into the duct (hole) of the subwoofer speaker.
- ▶ Do not hang the subwoofer on the wall by the duct (hole).
- ▶ The wireless receiving antenna is built into the wireless receiver module. Keep it away from water and moisture.
- ▶ For optimal listening performance, make sure that the area around the wireless receiver module location is clear of any obstructions.
- ▶ In 2-CH mode, you will hear no sound from the wireless surround speakers.



## Connecting to a TV and External Devices

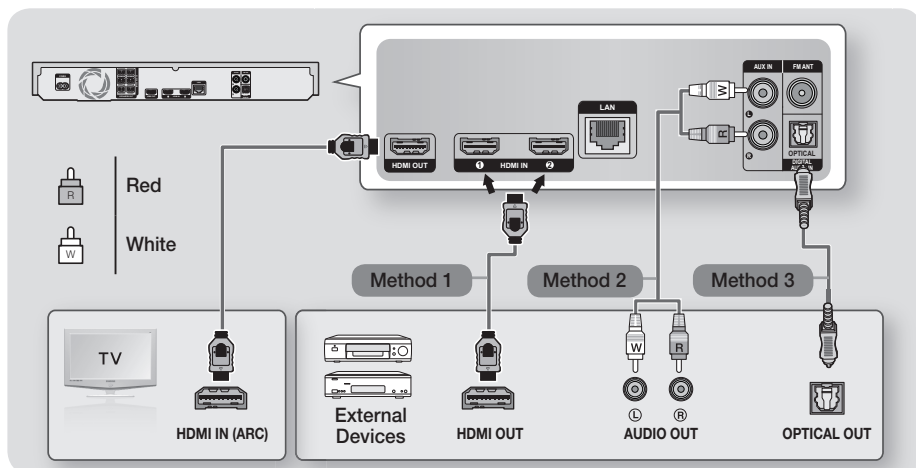

### Connecting to a TV

Connect an HDMI cable (not supplied) from the HDMI OUT jack on the back of the product to the HDMI IN jack on your TV. If the TV supports ARC, you can hear the audio from your TV through the home cinema with only this cable connected. See page 19 in this manual and the section on ARC in your TV's user's manual for details.

### Connecting to External Devices

#### Method 1 HDMI IN : Connecting to an External Component with an HDMI Cable

Connect an HDMI cable (not supplied) from the HDMI IN jack on the back of the product to the HDMI OUT jack on your digital device. ⇒ Select the **HDMI1** or **HDMI2** mode.

#### Method 2 AUX IN : Connecting an External Analogue Component

Using an RCA audio cable (not supplied), connect the AUDIO In jack on the product to the AUDIO Out jack on the external analogue component. ⇒ Select the **AUX** mode.

- Be sure to match the colours on the cable plugs to the colours on the input and output jacks.

#### Method 3 OPTICAL : Connecting an External Digital Audio Component

Use to connect the digital audio output of digital signal components such as Cable Boxes and Satellite Receivers (Set-Top-Boxes) to the home cinema. Using a digital optical cable (not supplied), connect the Optical Digital Audio In jack on the product to the Digital Optical Out jack of the external digital device using a digital optical cable. ⇒ Select the **D. IN** mode.

- 🔗 To see video from your Cable Box/Satellite receiver, you must connect its video output directly to your TV.
- 🔗 This system supports Digital sampling frequencies of 32 kHz or higher from external digital components.
- 🔗 This system supports only DTS and Dolby Digital audio. MPEG audio, a bitstream format, is not supported.

### Selecting an External Device to Use

To select an external device after you have connected it, press the **SOURCE** button. Each time you press the button, the mode changes in this order : **BD/DVD** → **D. IN** → **AUX** → **HDMI1** → **HDMI2** → **FM** → **BT**

# Connections

## Connecting to a Network Router

You can connect your product to your network router using one of the methods illustrated below.

### Wired Network

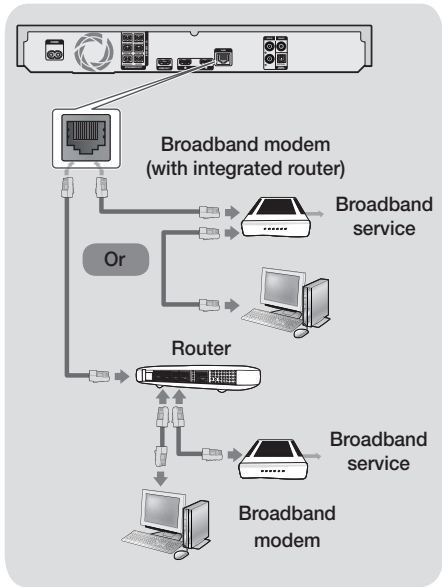

- ⓘ Your router or your Internet Service Provider's policies may prevent the product from accessing Samsung's software update server. If this occurs, contact your Internet Service Provider (ISP) for more information.
- ⓘ DSL users, please use a router to make a network connection.
- ⓘ Try to use the CAT 7 cable to connect.
- ⓘ You cannot use the product if the network speed is slower than 10Mbps.
- ⓘ To use the DLNA function, you must connect your PC to your network as shown in the illustrations above.  
The connection can be wired or wireless.

### Wireless Network

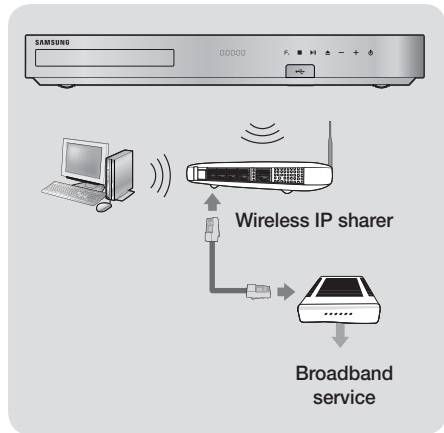

- ⓘ If your wireless IP router supports DHCP, this product can use a DHCP or static IP address to connect to the wireless network.
- ⓘ Set your wireless IP router to Infrastructure mode. Ad-hoc mode is not supported.
- ⓘ The product supports only the following wireless security key protocols:
  - WEP (OPEN/SHARED), WPA-PSK (TKIP/AES), WPA2-PSK (TKIP/AES)
- ⓘ Select a channel on the wireless IP router that is not currently being used. If the channel set for the wireless IP router is currently being used by another device nearby, it will result in interference and communication failure.
- ⓘ In compliance with the newest Wi-Fi certification specifications, Samsung home cinemas do not support WEP, TKIP, or TKIP-AES (WPS2 Mixed) security encryption in networks running in the 802.11n mode.
- ⓘ Wireless LAN, by its nature, may cause interference, depending on the operating conditions (AP performance, distance, obstacles, interference by other radio devices, etc.).

## The Initial Settings Procedure

- The Home menu will not appear if you do not configure the initial settings.
- The OSD (On Screen Display) may change in this product after you upgrade the software version.
- The access steps may differ depending on the menu you selected.

After you have finished connecting the home cinema to your TV, turn on the TV, and then turn on the home cinema. The first initial setup screen appears. The setup screens appear in this order: Language, Network Configuration, Terms and Conditions, Screen Resolution (Aspect Ratio), and Speaker Layout (HT-J7500W only). Follow the instructions displayed on each screen, which will guide you through the easy setup procedure. When the initial setup is completed, a tutorial screen guiding the Home menu will appear. To exit this screen, press the **EXIT** button on the remote.

To edit your settings after the initial setup, select **Settings > System > Setup** in the Home screen or select the **Reset** option. (See page 21)

## The Home Screen at a Glance

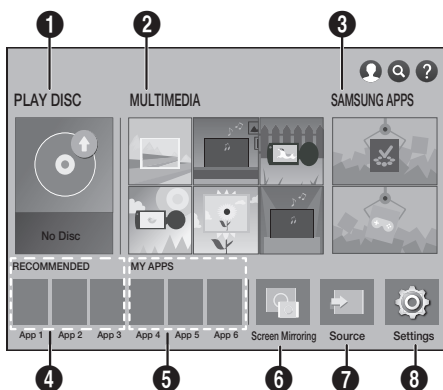

### 1 PLAY DISC

Displays information about the disc currently in the disc tray. Press **OK** to start playing the disc.

### 2 MULTIMEDIA

Play photos, videos, or music content from Discs, USB devices, PCs, mobile devices.

### 3 SAMSUNG APPS

Download/Access various for pay or free-of-charge applications.

### 4 RECOMMENDED

A list of useful and popular apps we recommend you download.

### 5 MY APPS

Displays downloaded and installed apps. You can change the display order. (See page 44)

### 6 Screen Mirroring

Set up the wireless mirroring function between the home cinema and a smart phone or tablet.

Depending on your country, this menu function may not be supported.

### 7 Source

Select the desired source such as **Digital In**, **AUX**, **HDMI IN 1**, **HDMI IN 2**, **Tuner (FM Radio)** or **Bluetooth** depending on what external device is connected and its status. You can also use the remote's **SOURCE** button or the main unit's **F.** button.

### 8 Settings

Set various functions to suit your personal preferences.

# Settings

- Selecting an Option on the Home Screen
1. To select an option on the Home screen, move the cursor using the **^ V < >** buttons until it highlights the option of your choice, and then press the **OK** button.
-  If you leave the product in the stop mode for more than 5 minutes without using it, a screen saver appear on your TV. If the product is left in the screen saver mode for more than 20 minutes, the power will automatically turn off.

## Accessing the Settings Screen

1. Select **Settings** on the Home screen, and then press **OK**. The **Settings** screen appears.

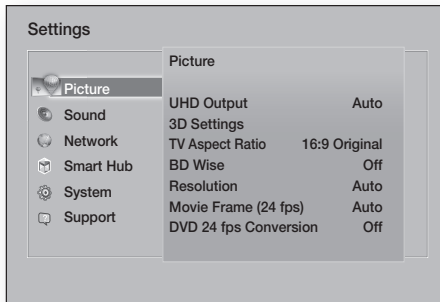

2. To access the menus, sub-menus, and options on the **Settings** screen, please refer to the remote control illustration below.

## Buttons on the Remote Control Used for the Settings Menu

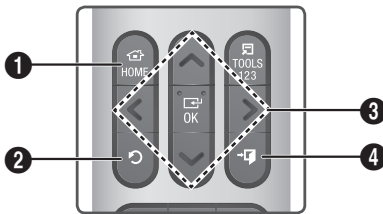

<b>1</b>	<b>HOME</b> Button : Press to move to the Home screen.
<b>2</b>	<b>↶ (RETURN)</b> Button : Press to return to the previous menu.

<b>3</b>	<b>OK / DIRECTION</b> Button : <ul style="list-style-type: none"> <li>• Press <b>^ V &lt; &gt;</b> to move the cursor or select an item.</li> <li>• Press the <b>OK</b> button to activate the currently selected item or confirm a setting.</li> </ul>
<b>4</b>	<b>↵ (EXIT)</b> Button : Press to exit the current menu.

## Detailed Function Information

Each **Settings** function, menu item, and individual option is explained in detail on-screen. To view an explanation, use the **^ V < >** buttons to select the function, menu item, or option. The explanation will usually appear on the right of the screen.

A short description of each **Settings** function starts below. Additional information on some of the functions is also in the Appendix of this manual.

## Settings Menu Functions

### Picture

#### UHD Output

This option outputs HDMI video at UHD (Ultra High Definition) resolution. This is only available when **Movie Frame** is set to **Auto**.

-  To use this feature, you must connect the product to a device that supports UHD resolution and you must have content that plays at 24 fps (film speed).

### 3D Settings

Set up the 3D related functions.

- ✓ **3D Blu-ray Playback Mode**: Select whether to play a Blu-ray Disc with 3D contents in 3D Mode. If you move to the Home or Smart Hub Home menu while in 3D mode, the product will switch to 2D automatically.
  - ✓ **Screen Size**: Enter the size of the TV attached to the product. The product will automatically adjust the 3D output to the screen size of the TV.
-  Carefully read the health and safety information before viewing 3D content. (See page 3)

### TV Aspect Ratio

Lets you adjust the output of the product to the screen size of your TV. (See page 51)

### BD Wise

**BD Wise** is Samsung's latest inter-connectivity feature.

When you connect a Samsung product and a Samsung TV with **BD Wise** to each other via HDMI, and **BD Wise** is on in both the product and TV, the product outputs video at the video resolution and frame rate of the Blu-ray/DVD Disc.

### Resolution

Lets you set the output resolution of the HDMI video signal to **BD Wise, Auto, 1080p, 1080i, 720p, 576p/480p**. The number indicates the number of lines of video per frame. The i and p indicate interlaced and progressive scan, respectively.

The more lines, the higher quality.

### Movie Frame (24 fps)

Setting the **Movie Frame (24 fps)** feature to **Auto** lets the product adjust its HDMI output to 24 frames per second automatically for improved picture quality if attached to a 24 fps compatible TV.

- You can enjoy the **Movie Frame (24 fps)** feature only on a TV supporting this frame rate.
- Movie Frame is only available when the product is in the HDMI 1080p output resolution modes.

### DVD 24 fps Conversion

Converts DVD playback to 24 frames per second and outputs it via HDMI. This option is only available when **Movie Frame (24 fps)** is set to **Auto**.

 This feature applies to NTSC discs only.

### Fit Screen Size

Lets you select the optimal size for the Smart Hub or **Screen Mirroring** Screen.

### HDMI Colour Format

Lets you set the colour space format for the HDMI output to match the capabilities of the connected device (TV, monitor, etc).

### HDMI Deep Colour

Lets you set the product to output video from the HDMI OUT jack with Deep Colour. Deep Colour provides more accurate colour reproduction with greater colour depth.

### Progressive Mode

Lets you improve picture quality when viewing DVDs.

## Sound

### Simple Speaker Setup (HT-J7500W only)

Lets you configure the settings of the speakers you have connected to obtain the best possible surround sound.

- ✓ **Normal Mode** : Select if you have set up your speakers in the recommended speaker layout with the surround speakers next to or behind the listening positions.
- ✓ **Simple Mode** : Select if you have put your surround speakers in front of the listening position. Downmixes the front sound to the surround sound speakers.

 SFE, Virtual 7.1 will not operate when the **Simple Mode** is on.

### Speaker Settings

- ✓ **Sound Output** : Lets you select which speakers are active, either the TV's speakers or the home cinema's speakers.
- ✓ **Settings (Home theatre speakers)** : Lets you adjust the following speaker settings and turn the test tone on and off so you can test the speakers.
  - **Volume Level** : Lets you adjust the relative loudness of each speaker from 6dB to -6dB. For example, if you like deep bass, you can increase the loudness of the subwoofer by 6dB.
  - **Distance** : Lets you adjust the relative distance of each speaker from the listening position up to 9 meters. The farther the distance, the louder the speaker will be.
  - **Speaker Test** : Begins a test to set the best surround sound configuration. Press **Stop Test** to stop the test while it is in progress.

# Settings

## Speaker Test Order

**HT-J7500W** : Front Left → Front Right → Centre → Surround Left → Surround Right → Subwoofer  
**HT-J7750W** : Front Left → Front Right → Centre → Surround Left → Surround Right → Front Top Left → Front Top Right → Subwoofer

✓ **Speaker Settings (Multiroom Link)** : You can enjoy sound through a remote speaker that is connected to the home cinema through your home network. To use the network speaker, select **Multiroom**. If there is a network speaker available, it will appear on the screen.

- **Don't Use** : The network speaker is not used.
- **Multiroom** : The network speaker outputs audio. All network speakers output the same audio regardless of channel using the PCM format only.

 **SOUND EFFECT** and **3D SOUND** are not applied if **Multiroom** is set to on.

 The network speaker is not available when **Screen Mirroring** is active.

 For further details, refer to the Multiroom Link manual from the web site.  
[www.samsung.com](http://www.samsung.com) > Support > Search for the product name > Multiroom Link > Download PDF

## Sound Customiser

Sound Customiser lets you calibrate the home cinema for the optimal sound quality based on your hearing level and the ambient conditions.

To create a **Custom Sound Profile**, follow these steps:

1. In the **Sound Customiser** Menu, select **Add Custom Sound**.
2. On the next screen, select **Start**. The **Preview** screen appears.
3. Select **Preview** to preview the Test Sound. Select **Next**, and then press **OK** to continue.

4. A 6-step test will start. During each stage, the TV will sound a test tone at a different frequency. The tone will begin softly and increase in volume. Select **Yes** when you can hear the test tone. If you want to listen to it again, select **Retry**. Each time you select **Yes**, the TV will move on to the next tone. Once the test is complete, a screen appears that lets you compare the original sound to the calibrated sound.
5. Select **Next**, and then press the **OK** button to continue. The on-screen keyboard appears with a default profile name.
6. Enter a name for the calibrated sound profile or accept the default name, select **Done**, and then press the **OK** button.
7. Select **Done** on the next screen, and then press the **OK** button. The **Sound Customiser** screen reappears.

✓ **Custom Sound Profile** : Select a Sound Profile you created to activate it. Or select **Hearing Impaired**, a **Custom Sound Profile** especially composed of large sounds for those with hearing disorders.

 If there are more than 3 Custom Sounds registered, **Family** mode will be activated which is composed of the average value of all registered profiles.

✓ **Add Custom Sound** : Create and add a new **Custom Sound Profile**. See the instructions above.

✓ **Edit Custom Sound** : Choose a **Custom Sound Profile** to modify it. Follow the same steps you used when creating a sound profile. This function is only available if you have added a **Custom Sound Profile** using **Add Custom Sound**. (See above.)

✓ **Manage Custom Sound** : Rename or delete Custom Sound Profiles. This function is only available if you have added a **Custom Sound Profile** using **Add Custom Sound**. To select a profile, highlight the check box to the right of the profile, and then select **Rename** or **Delete**.

## Equaliser

Lets you configure the **Equaliser** settings manually.

### Smart Volume

Lets you set the product so that the volume remains stable when a scene change occurs or when you change the channel.

### Audio Return Channel

Lets you direct the sound from the TV to the Home Cinema speakers. Requires an HDMI connection and an **Audio Return Channel** (ARC) compatible TV.

- If **Audio Return Channel** is set to **On** and you are using an HDMI cable to connect the product to the TV, digital optical input is disabled.
- If **Audio Return Channel** is set to **Auto** and you are using an HDMI cable to connect the product to the TV, ARC or digital optical input is selected automatically.

### Digital Output

Lets you set the **Digital Output** to match the capabilities of the AV receiver you've connected to the product. For more details, please refer to the digital output selection table. (See page 57)

### Dynamic Range Control

Lets you apply dynamic range control to Dolby Digital, Dolby Digital Plus, and Dolby TrueHD audio.

- ✓ **Auto:** Automatically controls the dynamic range of Dolby TrueHD audio, based on information in the Dolby TrueHD soundtrack. Also turns dynamic range control off for Dolby Digital and Dolby Digital Plus.
- ✓ **Off:** Leaves the dynamic range uncompressed, letting you hear the original sound.
- ✓ **On:** Turns dynamic range control on for all three Dolby formats. Quieter sounds are made louder and the volume of loud sounds is reduced.

### Downmixing Mode

Lets you select the multi-channel downmix method that is compatible with your stereo system. You can choose to have the product downmix to **Normal Stereo** or to **Surround Compatible**.

### Audio Sync

When the product is attached to a digital TV, lets you adjust the audio delay so that the audio syncs with the video. You can set the delay between 0 and 300 milliseconds.

- ✎ The **Auto** function in **Audio Sync** is guaranteed to work only with a Samsung TV that supports the ARC function (the Anynet+ function).

## Network

### Network Status

Lets you check the current network and Internet status.

### Network Settings

Lets you configure the network connection so you can enjoy various features such as Internet services or DLNA Wi-Fi functionality, and perform software upgrades.

### Wi-Fi Direct

Lets you connect a **Wi-Fi Direct** device to the product using a peer-to-peer network, without the need for a wireless router. Note that if the product is connected to a wireless network, it may be disconnected when you use **Wi-Fi Direct**. (See page 25)

- ✎ Text files, such as files with a .TXT or .DOC extension, will not display when you are using the **Wi-Fi Direct** function.

### Multimedia Device Settings

Allow other devices on your network, such as smart phones and tablets, to share content with your product.

### Device Name

Lets you assign an identifying name to the product. You use this name to identify the product when you are connecting external Wi-Fi devices (smart phones, tablets, etc.) to it.

# Settings

## BD-Live Settings

Lets you set various BD-Live functions. BD-Live allows you to access extra features available on some Blu-ray Discs if you are connected to the Internet.

✓ **BD-Live Internet Connection** : Lets you fully allow, partly allow, or prohibit a BD-Live Internet connection.

✓ **BD Data Management** : Manage BD data downloaded from a BD-Live service or Blu-ray Disc.

🔑 To use BD-Live, you must insert a USB storage device into the home cinema's USB port.

## Smart Hub

### Caption

Use to modify captions on VOD playback that supports closed captions. Lets you change displayed caption's font colour and size.

🔑 The **Caption** function does not work with VOD services that don't support closed captions. For some VOD services that do support closed captions, the functions settings may not be applied.

🔑 Depending on your country, this menu function may not be supported.

### Terms & Policy

#### Samsung account Terms and Conditions, Privacy Policy

You can view the terms of use and privacy policy for Smart Hub, Samsung accounts, and various other services.

### Reset Smart Hub

Resets all Smart Hub settings to their default settings. To use, you must enter the security PIN. Press and hold the **123** button until the Num pad appears on the screen. When the Num pad appears, select a number using the **^ v < >** button and then press the **OK** button.

🔑 The default security PIN is 0000.

## System

### Setup

Lets you re-run the Initial Settings procedure. Refer to the descriptions displayed on the screen.

### Quick start

Lets you set the product to turn on quickly by decreasing the boot time.

🔑 If this function is set to **On**, Standby power consumption will increase. (About 12W ~ 20W)

### Language

Lets you select the language you prefer for the on-screen menu, disc menu, audio, subtitles, etc.

- The language you select for the disc menu, disc audio, or subtitles will only appear if it is supported on the disc.

### Device Manager

Lets you connect a wireless USB keyboard or mouse to the USB port on the front of the product.

✓ **Keyboard Settings**: Lets you configure a wireless USB keyboard connected to the product.

🔑 You can use the keyboard only when a **QWERTY** keyboard screen or window appears in the Web Browser.

✓ **Mouse Settings**: Lets you configure a wireless USB mouse connected to the product. You can use the mouse in the product's menu in the same way you use a mouse on your PC.

- To use a mouse with the product's menu:
  1. Connect the USB mouse to the product.
  2. Click the primary button you selected in **Mouse Settings**. The Simple Menu appears.
  3. Click the menu options you want.

🔑 Some USB HID keyboards and mice may not be compatible with your product.

🔑 Some HID keyboard keys may not work.

🔑 Wired USB keyboards are not supported.

🔑 Some applications may not be supported.



- ✎ If a wireless HID Keyboard does not operate because of interference, move the keyboard closer to the product.

### Security

Press and hold the **123** button until the Num pad appears on the screen. When the Num pad appears, select a number using the **^ V < >** button and then press the **OK** button. The default security PIN is 0000. Enter the default PIN to access the security function if you haven't created your own PIN.

- ✓ **BD Parental Rating:** Prevents playback of Blu-ray Discs with a rating equal to or above a specific age rating you have set unless you enter the PIN.
- ✓ **DVD Parental Rating:** Prevents playback of DVDs with a rating above a specific numerical rating you have set unless you enter the PIN.
- ✓ **Change PIN:** Lets you change the 4-digit PIN used to access security functions.
  - If you forget your PIN
    1. Remove any disc or USB storage device.
    2. Press and hold the **■** button on the front panel for 5 seconds or more. All settings will revert to the factory default settings.

- ✎ When the factory default settings are restored, all the user stored BD data is deleted.

### General

Lets you specify the display brightness and time zone.

- ✓ **Front Display:** Lets you change the brightness of the front panel.
- ✓ **Time Zone:** You can specify the time zone that is applicable to your area.
- ✓ **Menu Transparency:** Lets you adjust the transparency of the menu box.

### Anynet+ (HDMI-CEC)

Anynet+ is a convenient function that offers linked operations with other Samsung products that have the Anynet+ feature, and lets you control those products with one Samsung TV remote. To operate this function, you must connect this product to an Anynet+ Samsung TV using an HDMI cable.

To use an **Anynet+ (HDMI-CEC)** function, follow the instructions below.

- 1) Connect the product to an **Anynet+ (HDMI-CEC)**-compliant Samsung TV using HDMI Cable.
- 2) Set the **Anynet+ (HDMI-CEC)** feature to **On** in both the TV and the product.
- 3) Search for and then select the product in the TV's **Anynet+ (HDMI-CEC)** list. For more exact instructions, see the Anynet+ section of the TV's user's manual.

### DivX® Video On Demand

View DivX® VOD Registration Codes to purchase and play DivX® VOD contents.

### Support

#### Remote Management

When activated, lets Samsung Call Centre agents diagnose and fix problems with the product remotely. Requires an active Internet connection.

**Remote Management** service might not be available in some countries.

#### Software Update

For more information about the **Software Update** function, see "Upgrading Software" on page 26.

#### Usage Mode

Lets you set the **Usage Mode**. If you are using the home cinema at home, always select **Home Use**. **Store Demo** is for retail display settings only.

#### Contact Samsung

Provides contact information for assistance with your product.

#### Reset

Reverts all settings to their defaults except for the network and Smart Hub settings. Requires that you enter your security PIN. Press and hold the **123** button until the Num pad appears on the screen. When the Num pad appears, select a number using the **^ V < >** button and then press the **OK** button. The default security PIN is 0000.

## Radio Setup

- To listen to the radio, you must connect the supplied FM antenna.

### Operating the Radio with the Remote Control

1. Press the **SOURCE** button to select **FM**.
2. Tune to the desired station.
  - Preset Tuning 1 : Press the **PRESET** button to select **PRESET**, and then press the **▲▼** buttons to select a preset station.
    - Before you can tune to preset stations, you must add preset stations to the product's memory.
  - Manual Tuning : Press the **PRESET** button to select **MANUAL**, and then press the **▲▼** buttons to tune to a lower or higher frequency.
  - Automatic Tuning : Press the **PRESET** button to select **MANUAL**, and then press and hold the **▲▼** buttons to automatically search the band.

### Selecting Mono or Stereo

Press the **ST/MO** button.

- Each time you press the button, the sound switches between **STEREO** and **MONO**.
- In a poor reception area, select **MONO** for a clear, interference-free broadcast.

### Presetting Stations

Example : Presetting FM 89.10 into memory.

1. Press the **SOURCE** button to select **FM**.
2. Press the **▲▼** buttons to select <89.10>.
3. Press the **MEMORY** button.
  - **NUMBER** flashes on the display.
4. Press the **MEMORY** button again.
  - Press the **MEMORY** button before **NUMBER** disappears from the display on its own.
  - After you press the **MEMORY** button, **NUMBER** disappears from the display and the station is stored in memory.
5. To preset another station, repeat steps 2 to 4.

- To tune to a preset station, press the **PRESET** button to select **PRESET**, and then press the **▲▼** buttons to select the preset station.

### Recording FM Radio

You can record your favorite radio broadcast on a inserted USB storage device.

1. Insert a USB device into the USB jack on the front of the product.
2. Press the **SOURCE** button to select **FM**, and then press the **▲▼** buttons to select the station you want to record.
3. Press the **A (Red)** button to start recording the radio broadcast. Recording begins.
  - The recorded time is displayed on the left and the recording time still available, based on the amount of free space in the USB storage device, is displayed on the right.
4. Press the **→| (EXIT)** button to finish your recording. The recording is stopped and saved as an .mp3 file at the same time. To play the recorded file, refer to "Playing Files on a Storage Device".

- ✎ The recorded file is saved in the **Tuner** folder which is created automatically.
- ✎ Only the **▲ (OPEN/CLOSE)**, **⏻ (POWER)**, **→| (EXIT)**, **🔇 (MUTE)**, and **VOL +/-**, buttons are operable while FM radio is being recorded.
- ✎ If you don't press any buttons while recording, the screen saver will be enabled.
- ✎ Sound effects, such as **DSP**, **EQ**, etc., are not recorded during FM radio recording.
- ✎ The radio is recorded at a set, default volume even if you change the volume or press the **🔇 (MUTE)** button during the recording process.
- ✎ If you remove the USB device or Power Cable during the recording process, the portion of the file which has already been recorded may not play back.
- ✎ Recording will not start if the remaining free space in the USB storage device is less than 2MB.
- ✎ If the USB device is removed or has insufficient space (under 2MB), the appropriate message is displayed and the recording stops.

## Network Setup

When you connect this product to a network, you can use network based applications and functions such as Smart Hub and BD-LIVE, and upgrade the product's software through the network connection. For more information about accessing and using Internet services, see the Network Services chapter of this manual on pages 43~50. Instructions for configuring the network connection start below.

### Configuring Your Network Connection

If you didn't configure your network connection during the initial settings procedure or you need to reset the network connection, follow the directions below.

Before you begin, contact your Internet Service Provider to find out if your IP address is static or dynamic. If it is dynamic, and you have a wired or wireless network, we recommend using the Automatic configuration procedures described below. If you are connecting to a wired network, connect the product to your router using a LAN cable before you start the configuration procedure.

To begin configuring your network connection, follow these steps:

1. In the Home screen, select **Settings**, and then press the **OK** button.
2. Select **Network**, and then press the **OK** button.
3. Select **Network Settings**, and then press the **OK** button.
4. Go to the instructions for Wired networks starting or the instructions for Wireless networks starting on the next page.

### Wired Network

#### □ Wired – Automatic

After following Steps 1 to 3 above:

1. In the **Network Settings** screen, change **Network type** to **Wired**. Then, select **Connect** and press the **OK** button. The product detects the wired connection, verifies the network connection, and then connects to the network.
2. When it is done, highlight **OK**, and then press **OK** button.

#### □ Wired - Manual

If you have a static IP address or the automatic procedure does not work, you'll need to set the **Network Settings** values manually.

After following Steps 1 to 3 above:

1. In the **Network Settings** screen, change **Network type** to **Wired**. Then, select **Connect** and press the **OK** button. The product searches for a network, and then displays the connection failed message.

✎ If it is possible to connect the home cinema to your network wirelessly, select **Change Network** at this point, change the **Network type** to **Wireless**, and then go to the instructions for wireless networks on the next page.

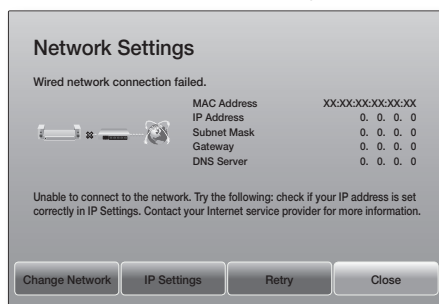

2. Use the **<>** buttons to select **IP Settings**, and then press the **OK** button. The **IP Settings** screen appears.
3. Select the **IP setting** field, and then set it to **Enter manually**.
4. Select a parameter to enter (**IP Address**, for example), and then press **OK**. Use the **^ v** buttons on the remote control to enter the numbers for the parameter. Or use the Num keypad to enter a parameter number. Press and hold the **123** button until the Num pad appears on the screen. When the Num pad appears, select a number using the **^ v <>** button and then press the **OK** button. Use the **<>** buttons on the remote control to move from entry field to entry field within a parameter. When done with one parameter, press the **OK** button.
5. Press the **^** or **v** button to move to another parameter, and then enter the numbers for that parameter following the instructions in Step 4.

# Settings

- Repeat Steps 4 and 5 until you have filled in all parameters.
  - You can get the network parameter values from your Internet provider.
- When finished entering all the parameter values, select **OK**, and then press the OK button. The home cinema verifies the network connection and then connects to the network.

## Wireless Network

You can set up a wireless network connection in three ways:

- Wireless Automatic
- Wireless Manual
- WPS(PBC)

Before you configure the wireless network connection, disconnect any wireless network devices currently connected to the product or, if applicable, the product's current wired connection.

### □ Wireless - Automatic

After following Steps 1 to 3 in "Configuring Your Network Connection" on page 23:

- In the **Network Settings** screen, change **Network type** to **Wireless**. The product searches for and then displays a list of the available networks.

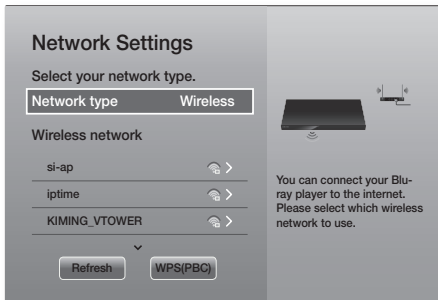

- Select the desired network, and then press the **OK** button.
- On the **Security** screen, enter your network's security code or pass phrase. Enter letters by selecting a letter with **^ v < >** buttons, and then pressing **OK** button.

- When finished, select **Done**, and then press the **OK** button. The product verifies the network connection and then connects to the network.
  - You should be able to find the security code or pass phrase on one of the set up screens you used to set up your router or modem.

### □ Wireless - Manual

If you have a static IP address or the Automatic procedure does not work, you'll need to set the Network Settings values manually.

After following Steps 1 to 3 in "Configuring Your Network Connection" on page 23:

- In the **Network Settings** screen, change **Network type** to **Wireless**. The product searches for and then displays a list of the available networks.
- Scroll through the list, select the desired network or **Add Network**, and then press the **OK** button.
- If you selected a network in Step 2, go to Step 6. If you selected **Add Network**, go to Step 4.
- Enter your wireless network or wireless router's name.
  - Enter letters by selecting a letter with the **^ v < >** buttons, and then pressing the **OK** button.
  - To display capital letters (or redisplay lower case letters if capital letters are displayed), select **^**, and then press the **OK** button.
  - To display symbols and punctuation, select **123#&**, and then press the **OK** button. To redisplay letters, select **123#&**, and then press the **OK** button.

When finished, select **Done**, and then press the **OK** button.

- On the **Security type** screen that appears, use the **^ v < >** buttons to select the network's **Security type**, and then press the **OK** button. On the next screen, enter your network's security code or pass phrase.
  - Enter letters by selecting a letter with the **^ v < >** buttons, and then pressing the **OK** button.When finished, select **Done**, and then press the **OK** button. The product searches for the network.

6. The Network connection fail screen appears. Use <> buttons to select **IP Settings**, and then press the **OK** button.
7. Select the **IP setting** field, and then set it to **Enter manually**.
8. Select a network parameter to enter (**IP Address**, for example), and then press **OK** button. Use the **^V** buttons on the remote control to enter the numbers for the parameter. Or use the Num keypad to enter a parameter number. Press and hold the **123** button until the Num pad appears on the screen. When the Num pad appears, select a number using the **^V<>** button and then press the **OK** button. Use the <> buttons on the remote control to move from entry field to entry field within a parameter. When done with one value, press the **OK** button.
9. Press the **^** or **v** button to move to another parameter, and then enter the numbers for that parameter following the instructions in Step 8.
10. Repeat Steps 8 and 9 until you have filled in all parameters.
  - 🔗 You can get the Network parameter values from your Internet provider.
11. When finished, select **OK**, and then press the **OK** button. The Security screen appears.
12. On the Security screen, enter your network's security code or pass phrase. Enter letters by selecting a letter with the **^V<>** buttons, and then pressing the **OK** button.
13. When finished, select **Done** at the right of the screen, and then press the **OK** button. The product verifies the network connection and then connects to the network.
14. After the home cinema verifies the network, select **OK**, and then press the **OK** button.
  - 🔗 You can also begin the Manual Network setup by going to **Settings > Network > Network Status**.

#### □ WPS(PBC)

One of the easiest ways to set up the wireless network connection is using the **WPS(PBC)** function. If your wireless router has a **WPS(PBC)** button, follow these steps:

After following Steps 1 to 3 in "Configuring Your Network Connection" on page 23:

1. In the **Network Settings** screen, change **Network type** to **Wireless**. The product searches for and then displays a list of the available networks.
2. Scroll the list down, select **WPS(PBC)**, and then press the **OK** button.
3. Press the **WPS(PBC)** button on your router within two minutes. Your product automatically acquires all the network settings values it needs and connects to your network after the network connection is verified.
4. When it is done, highlight **OK**, and then press the **OK** button.
  - 🔗 For a WPS connection, set your wireless router's security encryption to AES. WEP security encryption does not support a WPS connection.

## Wi-Fi Direct

The **Wi-Fi Direct** function allows you to connect **Wi-Fi Direct** devices to the product and each other using a peer-to-peer network, without a wireless router.

- 🔗 Some **Wi-Fi Direct** devices may not support the DLNA function if connected via **Wi-Fi Direct**. If this is the case, change the network connection method you used to connect the device to the home cinema.
  - 🔗 **Wi-Fi Direct** transmissions can interfere with Bluetooth signals. Before you use the Bluetooth function, we strongly recommend that you turn off the **Wi-Fi Direct** function on any device in which it is currently on.
1. Turn on the **Wi-Fi Direct** device and activate its **Wi-Fi Direct** function.
  2. In the Home screen, select **Settings**, and then press the **OK** button.
  3. Select **Network**, and then press the **OK** button.
  4. Select **Wi-Fi Direct**, and then press the **OK** button.
 

The **Wi-Fi Direct** devices that you can connect the home cinema to appear.

# Settings



5. You have three ways to complete the Wi-Fi connection:
  - Through the Wi-Fi device.
  - Through the product using PBC.
  - Through the product using a PIN.Each is covered below.

## Through the Wi-Fi Device

1. On the Wi-Fi device, follow the device's procedure for connecting to another **Wi-Fi Direct** device. See the device's user manual for instructions.
2. When you have completed the procedure, you should see a pop-up on your TV screen saying that a device that supports **Wi-Fi Direct** has requested to connect. Select **OK**, and then press the **OK** button to accept.
3. The Connecting pop-up appears, followed by the Connected pop-up. When it closes, you should see the device listed as connected on the **Wi-Fi Direct** screen.

- The PBC and PIN procedures connect devices automatically.

## Through the Product Using PBC

1. Select the **Wi-Fi Direct** device you want to connect to this product, and then press the **OK** button.
2. The Connecting pop-up appears, followed by the Connected pop-up. When it closes, you should see the device listed as connected on the **Wi-Fi Direct** screen.

## Through the Product Using a PIN

1. Select the **Wi-Fi Direct** device you want to connect to this product, and then press the **OK** button.

2. The PIN pop-up appears.
3. Note the PIN code in the pop-up, and then enter it into the appropriate field in the **Wi-Fi Direct** device you want to connect.
4. The Connecting pop-up appears, followed by the Connected pop-up. When it closes, you should see the device listed as connected on the **Wi-Fi Direct** screen.

 The current wired or wireless network connection will be disconnected when you use the **Wi-Fi Direct** function.

 Text files, such as files with a .TXT or .DOC extension, will not display when you are using the **Wi-Fi Direct** function.

## Upgrading Software

The **Software Update** menu allows you to upgrade the product's software for performance improvements or additional services.

- Never turn the product off or back on manually during the update process.

1. In the Home menu, select **Settings**, and then press the **OK** button.
2. Select **Support**, and then press the **OK** button.
3. Select **Software Update**, and then press the **OK** button.
4. To download update software and update now, select **Update now**, and then press the **OK** button. See "Update now" on the next page for details.
5. To let the product download update software automatically when available, select **Auto update**, and then press the **OK** button. (See page 27)

 The upgrade is complete when the product turns off, and then turns on again by itself.

 Samsung Electronics takes no legal responsibility for product malfunction caused by an unstable Internet connection or consumer negligence during a software upgrade.

 If you want to cancel the upgrade while the upgrade software is downloading, press the **OK** button.

 When a system upgrade is in progress, "UPDATE" is displayed on the front panel.

## Update now

You can use **Update now** to update the software through your network connection or by using a USB flash drive. The network instructions are below. The USB flash drive instructions are on this page.

1. Select **Update now**, and then press the **OK** button. The Update now pop-up appears.
2. The product searches on line for the latest software version.
3. If it does not find an update, the "There are no new updates for you at the moment." pop-up appears. Press the **OK** button to exit.
4. If it finds a new version, the Update Request pop-up appears.
5. Select **OK**. The product upgrades the software, turns off, and then turns on automatically.
6. If you do not select **OK** or **Cancel** in one minute, the product stores the new upgrade software. You can upgrade the software later using **Auto update**.
7. If you select **Cancel**, the product cancels the upgrade.

 When the system upgrade is done, check the software details in the Product Information section of the Contact Samsung screen.

 Do not turn off the product during the Software Upgrade. It may cause the product to malfunction.

## Auto update



You can set the **Auto update** function so that the product downloads new upgrade software when it is in **Auto update** mode.

In **Auto update** mode, the product is on, but its Internet connection is active. This allows the product to download upgrade software automatically, when you are not using it.

1. Press the **^** **v** buttons to select **Auto update** mode, and then press the **OK** button.
2. Select **On** or **Off**.  
If you select **On**, the product will automatically download new upgrade software when it is in Auto update mode with the power on. If it downloads new upgrade software, the product will ask you if you want to install it when you turn the product on.

 To use the **Auto update** function, your product must be connected to the Internet.

## Update by USB

1. Visit [www.samsung.com](http://www.samsung.com).
  2. Click **OWNERS & SUPPORT** on the top right of the page, and then select **Manuals & Downloads** from the drop down that appears.
  3. On the next screen, enter the product's model number into the search field. As you enter the model number, a drop down will display products that match the model number.
  4. Left click your product's model number in the drop down list.
  5. On the page that appears, select **Downloads**.
  6. Find the Upgrade File (USB type) in the Description column. Click the **ZIP** icon in the Download File column on the right.
  7. Click **Send** in the pop-up that appears. The file downloads to your PC.
  8. Unzip the zip archive to your computer. You should have a single folder with the same name as the zip file.
  9. Copy the folder to a USB flash drive.
  10. Make sure no disc is inserted in the product, and then insert the USB flash drive into the USB port of the product.
  11. In the product's menu, go to **Settings > Support > Software Update**.
  12. Select **Update now**.
  13. The product searches for the software on the USB drive. When it finds the software, the Update Request pop-up appears.
  14. Select **OK**. The product upgrades the software, turns off, and then turns on automatically.
-  There should be no disc in the product when you upgrade the software using the USB jack.
-  When the system upgrade is done, check the software details in the Product Information section of the Contact Samsung screen.
-  Do not turn off the product during the software upgrade. It may cause the product to malfunction.
-  Software upgrades using the USB jack must be performed with a USB flash drive only.

# Playing Content

Your home cinema can play content located on Blu-ray/DVD/CD discs, USB devices, PCs, smart phones, tablets, and on the Web.

To play content located on your PC or a mobile device, you must connect the PC or mobile device and the product to your network. To play content on your PC, you must also download and install DLNA network software or already have DLNA network software on your PC.

 PCs running Windows 7 and Windows 8 have DLNA software (Play To) built in.

## Playing Commercial Discs

1. Press the **▲** button to open the disc tray.
2. Place a disc gently into the disc tray with the disc's label facing up.

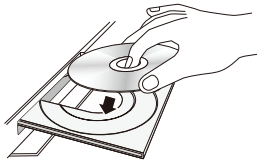

3. Press the **▲** button to close the disc tray. Playback starts automatically.
4. If playback does not start automatically, press the **▶||** button on the remote.

## Disc Storage & Management

### • Holding Discs

- Fingerprints or scratches on a disc may reduce sound and picture quality or cause skipping.
- Avoid touching the surface of a disc where data has been recorded.
- Hold the disc by the edges so that fingerprints will not get on the surface.
- Do not stick paper or tape on the disc.



### • Cleaning Discs

- If you get fingerprints or dirt on a disc, clean it with a mild detergent diluted in water and wipe with a soft cloth.



- When cleaning, wipe gently from the inside to the outside of the disc.
- Disc Storage
  - Do not keep in direct sunlight.
  - Keep in a cool ventilated area.
  - Keep in a clean protective jacket and store vertically.

## Playing Multimedia Files

1. In the Home screen, select **MULTIMEDIA**, and then press the **OK** button. The Recently Played screen appears.
2. Select **Storage, Network Device** at the bottom of the screen.
  - **Storage** - Displays storage devices connected to the product.
  - **Network Device** - Displays mobile devices, PCs, tablets, and similar devices connected through the network.

 When you select an item, information about the item scrolls across the bottom of the item's listing window.

3. Select an item or device, and then press the **OK** button. A screen appears listing the contents of the item or device. Depending on how the contents are arranged, you will see either folders, individual files, or both.
4. If necessary, use the **▲▼<>** buttons to select a folder, and then press the **OK** button.
5. Use the **▲▼<>** buttons to select a file to view or play, and then press the **OK** button.
6. The selected file plays.
7. Press the **⏪** (**RETURN**) button to exit a folder or the **⏩** (**EXIT**) button to return to the Home screen.
8. Go to pages 30~42 for instructions that explain how to control playback of videos, music, and pictures on a storage device.

 To list only one type of media file, use the **Filter** (**▼**) function in the top-right corner of the item or device screen.



- ✎ In the **Filter**(▼) drop down, select **Photos**, **Videos**, or **Music**.
- ✎ Even though the product will display folders that contain all content types, it will only display files of the content type you selected For example, if you selected **Music**, you will only be able to see music files.

## Playing Files on a Storage Device

### Method 1 : If the product is turned on after you connect a storage device

1. Turn the product on.
2. Follow the directions in "Playing Multimedia Files" on page 28. In Step 2, select **Storage**.

### Method 2 : If you connect a USB device while the product is turned on

1. Connect the storage device to the product. (a recorded CD, a USB device, etc.) The "**New device connected.**" pop-up appears. If two or more storage devices are connected, use the <> buttons to switch between devices.

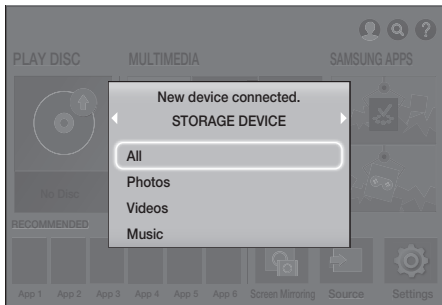

- ✎ If the pop-up does not appear, go to Method 1.
2. Use the ^ V buttons to select **All**, **Photos**, **Videos**, or **Music**, and then press the OK button. Depending on how the contents are arranged, you will see either folders, individual files, or both.

- ✎ To list only one type of media file, use the **Filter**(▼) function in the top-right corner of the item or device screen.
  - ✎ In the **Filter**(▼) drop down, select **Photos**, **Videos**, or **Music**.
  - ✎ Even though the product will display folders that contain all content types, it will only display files of the content type you selected For example, if you selected **Music**, you will only be able to see music files.
3. If necessary, use the ^ V <> buttons to select a folder, and then press the OK button.
  4. Select a file to view or play, and then press the OK button.
  5. Press the ⏪ (RETURN) button to exit a folder or the ⏩ (EXIT) button to return to the Home screen.
  6. Go to pages 30~42 for instructions that explain how to control playback of videos, music, and pictures on a storage device.
- ✎ If you insert a disc while playing a USB device or phone, the device mode changes to "Disc" automatically.
  - ✎ If your cellular phone is DLNA compatible, you can play content on the phone without connecting a USB cable.



## Playing Media Content Saved on a Computer/Mobile Device



You can play media content on the Home cinema that is stored on a computer or mobile device connected to the same network as the Home cinema.

- ✎ You may experience compatibility issues when attempting to play media files via a third-party DLNA server.
- ✎ The content shared by a computer or a mobile device may not play depending on the encoding type and file format of the content. In addition, some functions may not be available.
- ✎ The media content may not play smoothly depending on the network status. If this occurs, use a USB storage device.

# Playing Content

1. In the Home screen, select **MULTIMEDIA**, and then press the **OK** button.
2. Select **Network Device** at the bottom of the screen, and then press the **OK** button. Storage devices connected to the same network as the Home cinema are listed.
3. Select a storage device, and then press the **OK** button. The folders and files shared by the selected storage device are listed.
4. If necessary, use the **^ v <>** buttons to select a folder, and then press the **OK** button.
5. Select a file to view or play, and then press the **OK** button.
6. Press the **↶** (**RETURN**) button to exit a folder or the **↵** (**EXIT**) button to return to the Home screen.
7. Go to pages 30~42 for instructions that explain how to control playback of videos, music, and pictures on a storage device.

 To list only one type of media file, use the **Filter** () function in the top-right corner of the item or device screen.

 In the **Filter** () drop down, select **Photos**, **Videos**, or **Music**.

 Even though the product will display folders that contain all content types, it will only display files of the content type you selected. For example, if you selected **Music**, you will only be able to see music files.

 Alternatively, move to the media content to play and press the **OK** button to play the content.

## Controlling Video Playback

You can control the playback of video content located on a Blu-ray/DVD disc, USB device, mobile device, or PC. Depending on the disc or contents, some of the functions described in this manual may not be available.

### Buttons on the Remote Control used for Video Playback

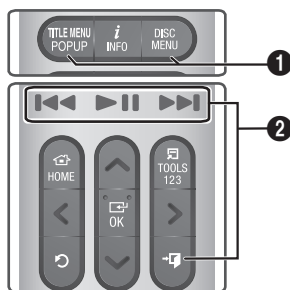

#### 1 Using the disc menu, title menu, popup menu, and title list

##### DISC MENU

During playback, press this button to display the Disc menu.

##### TITLE MENU

During playback, press this button to display the Title menu or Popup menu.

- If your disc has a playlist, press the **Sort By** button to go to the playlist.

#### 2 Playback related buttons

The product does not play sound in Search, or Slow mode.

- To return to normal speed playback, press the **▶||** button.

<b>▶  </b>	Starts/Pauses playback.
<b>→  (EXIT)</b>	Stops playback.
<b>Fast Motion Play</b>	During playback, press and hold the <b>◀◀</b> or <b>▶▶</b> button. Each time you press and hold the <b>◀◀</b> or <b>▶▶</b> button, the playback speed will change.
<b>Slow Motion Play</b>	In pause mode, press and hold the <b>▶▶</b> button. Each time you press and hold the <b>▶▶</b> button, the playback speed will change.
<b>Skip Motion Play</b>	During playback, press the <b>◀◀</b> or <b>▶▶</b> button. Each time you press the <b>◀◀</b> or <b>▶▶</b> button, the disc moves to the previous or next chapter or file.

## Using the TOOLS Menu

### Commercial Discs

During playback, press the **TOOLS** button.

### File-based Video

During playback, press the **TOOLS** button.

Use the **<>** buttons to select **Settings**() in the upper right corner, and then press the **OK** button.

### Play from the beginning

Select to return to the beginning of the movie, and then press the **OK** button.

### 3D

Use **3D** menu to select the **Side by Side** or **Top Bottom** option if the 3D content currently playing does not appear properly in 3D mode.

 Use **3D** menu for 3D content only. If you apply the **Side by Side** or **Top Bottom** format to 2D content, it will not be displayed properly.

## Select Scene

You can use the **Select Scene** function during playback to view or start a movie from the scene of your choice.

 If the index information in the file is damaged or the file does not support indexing, you will not be able to use the Select Scene function.

 If you are using the DLNA function after connecting to a computer through your network, Select Scene may not be supported.

✓ **Search Titles** : If there is more than one movie on the disc or device, select to start a different title.

1. Select **Search Titles**, and then press the **OK** button.
2. Use the **^V** buttons to select a title, and then press the **OK** button.

 To search in a DVD title, press and hold the **TOOLS** button while playback is stopped. Enter the number 00 and then desired chapter/track number (01, 02, ... etc.).

✓ **Chapter Search** : Select to play the chapter of your choice.

1. Select **Chapter Search**, and then press the **OK** button.
2. Use the **^V** buttons to select a chapter, and then press the **OK** button.

✓ **Search Time Bar** : Select to play the movie from a selected time point.

1. Select **Search Time Bar**, and then press the **OK** button.
2. Press and hold the **123** button until the Num pad appears on the screen. When the Num pad appears, select a number using the **^V<>** button and then press the **OK** button.

 You can also use the **<>** buttons to advance or rewind the movie. The movie advances or rewinds one minute each time you press the **<>** buttons.

# Playing Content

## Repeat Mode

Lets you repeat a title, chapter, or specific section.

- **Off** : Select to return to normal playback.
- **Title** : Choose to repeat a selected title.
- **Chapter** : Choose to repeat a specific chapter.
- **Repeat A-B** : Choose to repeat a specific section.

1. Press the **OK** button at the point where you want repeat play to start (A).
2. Press the **OK** button at the point where you want repeat play to stop (B).

 Depending on the disc, the screen may not display all repeat options.

 **Off**, **Repeat One**, and **Repeat All** appear when you play a video recorded as a digital file.

 The screen may not display **Chapter** or **Title** immediately. Continue to press the **^** **v** buttons until your choice is inside the applicable field.

 The screen may not display **Repeat A-B** immediately. Continue to press the **^** **v** buttons until **Repeat A-B** is inside the applicable field.

 You must set point (B) at least 5 seconds of playing time after point (A).

## Picture Mode

Lets you set the **Picture Mode**.

- **Dynamic** : Increases sharpness and brightness.
- **Standard** : Choose this setting for most viewing applications.
- **Movie** : The best setting for watching movies.
- **User** : Lets you adjust the sharpness and noise reduction function respectively.

 When you use the **BD Wise** function, this menu will not appear.

## Equaliser Mode

Set **Equaliser Mode** on to use the equaliser.

## Equaliser Settings

Lets you set the equaliser.

 **Equaliser Settings** only appears when **Equaliser Mode** is **On**.

## Audio

Select to set the desired audio language.

## Audio Sync

In some cases when the product is connected to a digital TV, the audio signal may not synchronize with the video signal. If this occurs, use Audio Sync to adjust the audio delay time to match the video signal.

## Subtitle

Lets you set the desired subtitle language.

## Subtitle Settings

Lets you set the desired subtitle options.

## Angle

To view a scene from another angle. The **Angle** option displays the number of angles available to view (1/1, 1/2, 1/3, etc.).

## BONUSVIEW Video

## BONUSVIEW Audio

Lets you set the desired Bonusview option.

## Rotate

You can rotate the screen clockwise or counterclockwise by 90 degrees.

## Full Screen

Lets you set the size of the video image. Choose **Original**, **Mode1** (larger), or **Mode2** (largest).

## Information

Select to view video file information.

 Depending on the disc or storage device, the Tools menu may differ.

 Video files with high bitrates of 20Mbps or more strain the product's capabilities and may stop playing during playback.

## Using the Sort By & Options Menus

Select the **Filter**() function, and then **Videos** to display videos only.

Even though the product will display folders that contain all content types, it will only display files of the content type you selected. For example, if you selected **Videos**, you will only be able to see video files.

On the screen that lists the video files, use the **^ V <>** buttons to select **Sort By** or **Options** in the upper right, and then press the **OK** button.

Videos

Sort By

- **Date**  
Displays all the folders with videos by date. If you select a folder, and then press **OK** button, displays all the video files in the folder by date.
- **Title**  
Displays all the video files on the media or storage device by title.
- **Folder**  
Displays all the folders on the media or storage device.

Options

- **Play Selected**  
**Play Selected** lets you create a playlist by selecting specific files to play. It works essentially the same way for all media. See "Using Play Selected with a Commercial CD" on page 36.
- **Send**  
Select **Send** to upload selected files to on-line sites (Picasa, Facebook, etc.) or to devices. To use **Send** with an on-line site, you need to establish an account with the on-line site, and then log in using the Log In function. **Send** works essentially the same way for music, photos, and videos. For general instructions, see "Using the Send Function" on page 41.

Depending on the disc or storage device, the **Options** and **Sort By** menus may differ. All options may not be displayed.





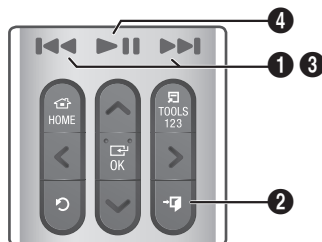

The **Sort By** and **Options** menus are usually available when you are viewing video files on a USB flash drive, a PC, a disc you recorded yourself, or a mobile device. They are usually not available if you are viewing a commercial Blu-ray, DVD, or CD disc.

## Controlling Music Playback

You can control the playback of music content located on a DVD, CD, USB, mobile device, or PC. Depending on the disc or contents, some of the functions described in this manual may not be available.

### Buttons on the Remote Control used for Music Playback



1	 buttons : Move to the previous/next track.
2	 ( <b>EXIT</b> ) button : Stops a track.
3	<b>Fast Play (Audio CD [CD-DA] only)</b> During playback, press and hold the  or  button. Each time you press and hold the  or  button, the playback speed will change.
4	 button : Plays/Pause a track.

# Playing Content

## Music Screen Controls



The Track List screen appears initially, and the first track begins to play. If you are playing a commercially recorded disk and don't press a button on the remote momentarily, the Playback screen appears. To return to the Track List screen, press the **↵** (RETURN) button.

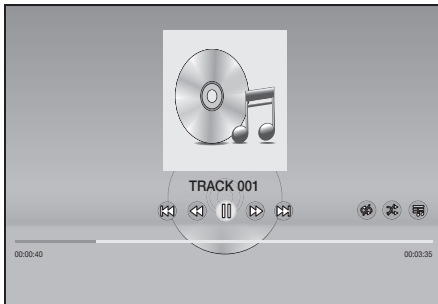

On the Track List screen, use **▲▼** buttons to move the highlight to the track you want. Press the **OK** button to play the track.

## On Screen Music Controls

	Pause a track.
	Play a track.
	Move to the previous track.
	Move to the next track.

	Rewind the track.
	Advance the track.
	Repeat one track or all tracks.
	Play tracks in random order.
	Display the Equaliser.
	<p>On the Music List screen only.</p> <ul style="list-style-type: none"> <li>✓ <b>Equaliser Settings</b> : Adjust the equaliser manually. (Available only when <b>Equaliser Mode</b> is on)</li> <li>✓ <b>Play Selected</b> : <b>Play Selected</b> lets you select specific files to play. It works essentially the same way for all media. See "Using Play Selected with Self-Recorded Media (CDs, USB Devices, etc.)" on page 36.</li> <li>✓ <b>Ripping</b> : The Ripping function converts CD audio to the mp3 format and saves the converted files on a USB device or a mobile device connected to the product. See Ripping on page 38.</li> <li>✓ <b>Information</b> : Shows the track information.</li> </ul>

To access the controls, play a track, and then use the **▲▼<>** buttons to move to the control of your choice.

- The music screen controls are only accessible when a track is playing.
- All controls do not appear at the same time.
- For file-based contents, the available **Settings** (⚙️) options will differ.

## Using the Sort By & Options Menus

Select the **Filter** (▼) function, and then **Music** to display music files only.

- Even though the product will display folders that contain all content types, it will only display files of the content type you selected. For example, if you selected **Music**, you will only be able to see music files.

On the screen that lists the music files, use the **^ V < >** buttons to select **Sort By** or **Options** in the upper right, and then press the **OK** button.

**Music**

---

**Sort By**

- **Track**  
Displays all the music tracks on the media or storage device.
- **Album**  
Displays all the music on the media or storage device by album.
- **Artist**  
Displays all the music files on the media or storage device by artist
- **Genre**  
Displays all music on the media or storage device by genre.
- **Folder**  
Displays all the folders on the media or storage device.

**Options**

- **Play Selected**  
**Play Selected** lets you select specific files to play. It works essentially the same way for all media. See "Using Play Selected with a Commercial CD" on page 36 and "Using Play Selected with Self-Recorded Media (CDs, USB Devices, etc.)" on page 36.
- **Send**  
Select **Send** to upload selected files to on line sites (Picasa, Facebook, etc.) or to devices. To use **Send**, you need to establish an account with the on-line site, and then log in using the Log In function. **Send** works essentially the same way for music, photos, and videos. For general instructions, see "Using the Send Function" on page 41.
- **Encoding**  
Select to manage the text encoding options.
- **Rename Playlist**  
Lets you modify the name of a playlist.
- **Delete Playlist**  
Lets you delete a playlist.
- **Add to Playlist**  
Lets you add additional files to a playlist.

Depending on the disc or storage device, the **Options** menu may differ. All options may not be displayed.

**Rename Playlist** and **Delete Playlist** appear only if a playlist exists.

### Repeating Tracks on an Audio CD

You can set the product to repeat tracks on an audio CD (CD-DA/MP3).

1. On the Track List screen during playback, use the **^ V < >** buttons to select  in the lower left corner of the screen, and then press the **OK** button.
2. Use the **^ V** to select the Repeat mode you want - **Off**, **One Song**, or **All** - and then press the **OK** button.



Track List screen

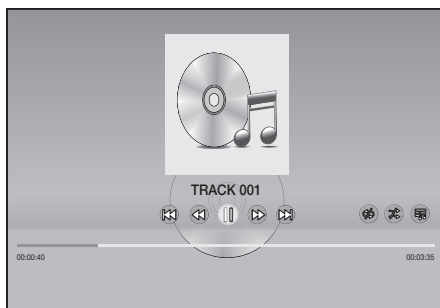

Playback screen

Press the **↵** (RETURN) button on the remote to return to the Track List screen.

# Playing Content

## Shuffling Tracks on an Audio CD

You can set the product to play tracks on an audio CD (CD-DA/MP3) at random.

1. During playback, use the  $\wedge \vee < >$  buttons to select  $\text{⌂}$  in the lower left corner of the screen, and then press the **OK** button.
2. Use the  $\wedge \vee$  to set the **Shuffle** mode **Off** or **On**, and then press the **OK** button.

## Using Play Selected with a Commercial CD

1. On the Track List screen, select **Settings** ( $\text{⊗}$ ) on the bottom left, and then press the **OK** button. The **Settings** menu appears.
2. Select **Play Selected**, and then press the **OK** button. The **Play Selected** screen appears.
3. Use the  $\wedge \vee$  buttons to select a track, and then press the **OK** button. A check appears to the left of the track.
4. Repeat Step 3 to select and check additional tracks.
5. To remove a track from the list, move to the track, and then press the **OK** button again. The check on the track is removed.
6. When done, select **Play** on the bottom left, and then press the **OK** button. The Track List screen reappears listing only the tracks you checked. The selected tracks play automatically.
7. To cancel the **Play Selected** list, select **Settings** ( $\text{⊗}$ ) on the bottom left of the Track list screen. On the Settings menu select **Play All**. The Track List screen reappears with all tracks on the CD listed.

 You can select up to 99 tracks from an Audio CD (CD-DA) using Play Selected.

 On the **Play Selected** screen, you can also choose **Select All**, **Clear All**, and **Cancel**.

- Use **Select All** to select all tracks. This cancels your individual track selections. When you press the  $\text{⏪}$  (**RETURN**) button on your remote or select **Play** and then press the **OK** button, all tracks will appear on the Track List screen, and the product will begin to play all tracks from Track 001.

- Use **Clear All** to deselect all selected tracks at once. Then, select individual tracks or use **Select All** to select all the tracks, and then press the  $\text{⏪}$  (**RETURN**) button on your remote or select **Play** and then press the **OK** button. If you do not use **Select All** or select individual tracks, the **Play Selected** list will not change.
- **Cancel** cancels any changes you made on the **Play Selected** screen. When you return to the Track List screen, the **Play Selected** list will be unchanged.



## Using Play Selected with Self-Recorded Media (CDs, USB Devices, etc.)

1. Insert a self-recorded CD or USB device with self-recorded files into the home cinema. The **New device connected**. pop-up appears.
2. Select **Music**, and then press the **OK** button on your remote. The File List screen appears displaying icons for tracks, folders, or both.
3. If necessary, use the  $\wedge \vee < >$  buttons to select a folder, and then press the **OK** button.
4. When the tracks you want to play are displayed, select **Options** in the upper right, and then press the **OK** button.
5. Select **Play Selected**, and then press the **OK** button. Check boxes appear on the upper left sides of the track icons.
6. Use the  $\wedge \vee < >$  buttons to select a track, and then press the **OK** button. A check appears in the check box.
7. Repeat Step 6 to check and select additional tracks.
8. To remove a track from the list, move to the track, and then press the **OK** button again. The check on the track is removed.
9. When done, select **Play**, and then press the **OK** button. The Track List screen appears listing only the tracks you checked. The selected tracks play automatically.
10. To cancel the **Play Selected** list, press the  $\text{⏪}$  (**RETURN**) button or the  $\text{⏩}$  (**EXIT**) button. If you press  $\text{⏪}$  (**RETURN**), you return to the File List screen. If you press  $\text{⏩}$  (**EXIT**), you go to the Home screen.





- ☞ If you want to use **Play Selected** to watch videos, use the **Filter**() function to select **Videos** instead of **Music**.

## Using Play Selected Starting from the Home Screen

- ☞ Select **PLAY DISC** or **MULTIMEDIA** depending on the media you are using.
  - If you selected **PLAY DISC**, the Track List screen appears. Use the **Filter**() function to select **Music**, and then follow the directions starting at Step 3 above.
  - If you selected **MULTIMEDIA**, select **Storage** or **Network Device** on the **MULTIMEDIA** screen. Then, select your storage media on the **Storage** screen or device on the **Network Device** screen. The File List screen appears. Use the **Filter**() function to select **Music**, and then follow the directions starting at Step 3 above.

## Creating and Editing a Playlist Stored in a Storage Device

### Creating a playlist

1. Connect a USB device with stored music to the home cinema's USB jack, and then turn on the home cinema.
2. On the Home screen, select **MULTIMEDIA**, and then press the **OK** button.
3. On the **MULTIMEDIA** screen, select **Storage**, and then press the **OK** button.
4. Select the USB device, and then press the **OK** button.
5. At the top of the screen, select **Filter**() → **Music**.
6. After the screen re-displays, select **Options** () → **Add to Playlist**.
7. On the next screen, select an existing playlist, and then press the **OK** button.  
**OR**  
Select **New Playlist**, and then press the **OK** button. If you selected an existing playlist, go to Step 9. If you selected **New Playlist**, go to Step 8.

8. On the on-screen keyboard, accept the default name for the new playlist or enter a new name. When finished, select **Done**, press **OK**, and then go to Step 9.
9. Navigate to the screen that displays the music you want to put into the playlist.
10. Use the **^ V < >** buttons to select a track, and then press the **OK** button. A check appears in the check box on the left side of the track icon.
11. Repeat Step 10 to check and select additional tracks.
12. To remove a track from the list, move to the track, and then press the **OK** button again. The check on the track is removed.
13. When finished, select **Add** at the top of the screen, and then press the **OK** button. The playlist is saved to the USB device and the Added pop-up appears. Press the **OK** button.



### Playing a playlist

1. Connect the USB device with the playlist to the home cinema's USB port.
2. Navigate to the playlist (Home screen → **MULTIMEDIA** → **Storage** → USB device → playlist).
3. Select the playlist, and then press **OK**. The Track List screen appears and the first track of the playlist starts to play.



### Editing a playlist

1. While playing a playlist, select **Settings** () → **Edit Playlist** at the bottom-left corner of the Track List screen.
  2. Use the **^ V < >** buttons to select a track, and then press the **OK** button. A check mark appears next to the track.
  3. To cancel a selection, select the track again, and then press the **OK** button.
- ☞ To select all tracks at once, use **Select All**. To cancel all selections at once, use **Deselect All**.

# Playing Content

- When finished, select **Delete** at the bottom left of the screen, and then press the **OK** button. A confirmation pop-up appears.
- Select **Yes**, and then press the **OK** button.
-  Deleting all files included in a playlist will delete the playlist itself, too.
-  You can save up to 5 playlists.

## Ripping

- Insert a USB device into the USB jack on the front of the product. This is the device you will rip the files to.
- Put a music CD into the home cinema. In a few moments, the Track List screen appears.
- On the Track List screen, select **Settings** (⚙️) on the lower left of the screen, and then press the **OK** button. The Settings menu appears.
- Use the **▲▼** buttons to select **Ripping**, and then press the **OK** button. The Ripping screen appears.
- Use the **▲▼** buttons to select a track, and then press the **OK** button. A check appears to the left of the track.
- Repeat Step 5 to select and check additional tracks.
-  To select all tracks at once, select **Select All** on the bottom left of the screen, and then press the **OK** button.
- To remove a track from the list, move to the track, and then press the **OK** button again. The check on the track is removed.
- When done, select the **Rip** button using the **▲▼** buttons, and then press the **OK** button. The Rip pop-up appears.
- Use the **▲▼** buttons to select the device to store the ripped files to, and then press the **OK** button. Ripping begins.
-  Do not disconnect the device while ripping is in progress.

- If you want to cancel ripping after ripping has begun, press the **OK** button and then select **Yes**. Select **No** to continue ripping.
- When ripping is complete, the "**Successfully ripped.**" message appears. Press the **OK** button. The Track List screen reappears.

## Using Bluetooth

You can use a Bluetooth device to enjoy music with high quality stereo sound, all without wires!

- Pairing distance : max. 2M,  
Operating distance : max. 10M
- Actual Bluetooth performance may differ depending on your environment, even if you use your Bluetooth device within the specified operating distance.

### What is Bluetooth?

Bluetooth is a technology that enables Bluetooth-compliant devices to interconnect with each other easily using a short, wireless connection.

- A Bluetooth device may hum or malfunction:
  - When a part of your body is in contact with the receiving/transmitting system of the Bluetooth device or the Home Cinema.
  - When the device is subject to electrical variation from obstructions caused by a wall, corner, or office partitioning.
  - When the device is exposed to electrical interference from same frequency-band devices including medical equipment, microwave ovens, and wireless LANs.
- Pair the Home Cinema with the Bluetooth device while the two are close together.
- The further the distance is between the Home Cinema and the Bluetooth device, the worse the quality is.  
If the distance exceeds the Bluetooth operational range, the connection is lost.
- In poor reception areas, the Bluetooth connection may not work properly.



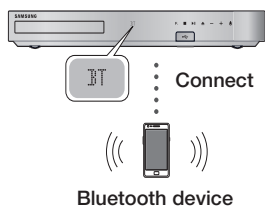

- The Home Cinema has an effective reception range of up to 10 meters in all directions if there are no obstacles. The connection will be automatically cut off if the device is out of this range. Even within this range, the sound quality may be degraded by obstacles such as walls or doors.
- This wireless device may cause electrical interference. during its operation.

### To connect the Home Cinema to a Bluetooth device



Before you begin, confirm that the Bluetooth device supports the Bluetooth compliant stereo headset function.

1. Press the **SOURCE** button on the remote control to display the **BT** message.
  2. Select the Bluetooth menu on the Bluetooth device you want to connect. For instructions, refer to the Bluetooth device's manual.
  3. Select "[HTS]Jxxxxx" from the list.
    - When the Home Cinema is connected to the Bluetooth device, the device name of the connected Bluetooth device, followed by the name of home cinema, will appear on the front display of the home cinema.
  4. Play music on the connected device.
    - You can listen to the music playing on the connected Bluetooth device over the Home Cinema system.
-  The Home Cinema only supports Middle Quality SBC data (up to 237kbps@48kHz), and does not support High Quality SBC data (328kbps@44.1kHz).

-  The AVRCP feature is supported. It's functionality will differ, depending on the specifications of the connected device.
-  Connect only to a Bluetooth device that supports the A2DP Profile.
-  Only one Bluetooth device can be paired at a time.
-  The search or connection functions may not work properly in the following cases:
  - If there a strong electric field near or around the home cinema.
  - If several Bluetooth devices are simultaneously paired with product.
  - If the Bluetooth device is turned off, not in place, or malfunctions.

Note that such devices as microwave ovens, wireless LAN adapters, fluorescent lights, and gas stoves use the same frequency range as the Bluetooth device, and can cause electric interference.

-  For the best operational compatibility between the home cinema and a Bluetooth device or any other device, such as a Mobile Phone, we recommend you update the device's OS to the latest version.

### To disconnect the Bluetooth device from the Home Cinema

You can disconnect the Bluetooth device from the Home Cinema. For instructions, refer to the Bluetooth device's manual.

- When the Home Cinema is disconnected from the Bluetooth device, the Home Cinema will display **DISCONNECTED** on the front display.

### To disconnect the Home Cinema from the Bluetooth device

Press the **(F.)** button on the front panel of the Home Cinema to switch from **BT** to another mode or turn off the Home Cinema.

- Except when you disconnect the Home Cinema by changing functions, the connected Bluetooth device will wait a certain amount of time for a response from the Home Cinema before terminating the connection. (Disconnection time may differ, depending on the Bluetooth device.)

# Playing Content

- In Bluetooth connection mode, the Bluetooth connection will be lost if the distance between the Home Cinema System and the Bluetooth device exceeds 10 meters. When the Bluetooth device comes back into effective range or you restart the Bluetooth device, you will have to pair the device and home cinema again to reconnect.
- In Bluetooth mode, the screen saver will start if the Bluetooth device stays in the Ready state for 5 minutes. To reconnect the Bluetooth device, turn off the screen saver, and then connect the device. To turn off the screen saver, press any button on the remote control (the Volume button, an  $\wedge \vee < >$  buttons, etc.).

## Using the Bluetooth Quick start

When the home cinema is turned off, connecting a previously connected smart device to the product via a Bluetooth connection can turn the home cinema on.

- The home cinema must be plugged in for **Quick start** to work.
  - To use this function, set **Settings > System > Quick start** to **On**.
  - To use this function, the Bluetooth connection between the home cinema and your smart device should have been established before. In other words, the home cinema should be found on the list of Bluetooth devices your smart device has already connected to.
- Connect your previously connected smart device to the product via Bluetooth. (For information on Bluetooth connections, refer to your smart device's manual.)
  - Once connected, the home cinema turns itself on automatically in **BT** mode.
    - Select the desired music to play on your smart device.

## Playing Photo Content

You can play photo content located on a DVD, USB, mobile device, or PC.

## Using the Tools Menu

While displaying a photo, press the **TOOLS** button on the remote.

Select **Settings**( $\square$ ) in the upper right corner of the screen, and then press the **OK** button. The Tools menu drop down list appears.

### Slideshow Settings

- Speed** : Select to set a slide show's speed.
- Effects** : Select to set a slide show's special effects.

### Rotate

Select to rotate the picture. (This will rotate the picture either clockwise or counter clockwise.)

### Zoom

Select to enlarge the current picture. (Enlarge up to 4 times)

### Picture Mode

- Dynamic** : Choose to increase sharpness.
- Standard** : Choose for most viewing applications.
- Movie** : This is the best setting for watching movies.
- User** : Lets you adjust the sharpness and noise reduction function respectively.

### Background Music

Select to listen to music while viewing a slide show.

### Equaliser Mode

Set to **On** to use the equaliser. Customize your own personal sound preferences using the equaliser settings.

### Equaliser Settings

This function is only available when **Equaliser Mode** is **On**.

## Send

Select **Send** to upload selected files to on-line sites (Picasa, Facebook, etc.) or devices. To use **Send** with an on-line site, you need to establish an account with the on-line site, and then log in using the Log In function. **Send** works essentially the same way for music, photos, and videos. For general instructions, see "Using the Send Function" on page 41.

## Information

Displays the picture information.

- 📎 Depending on the disc or storage device, the **Options** menu may differ. All options may not be displayed.
- 📎 To enable the **Background Music** function, the photo file must be in the same storage media as the music file. However, the sound quality can be affected by the bitrate of the MP3 file, the size of the photo, and the encoding method.
- 📎 You can't enlarge the subtitle and PG graphic in the full screen mode.

## Using the Sort By and Options Menus When the Photo File List is Displayed

Select the **Filter**(▼) function, and then **Photos** to display photos only.

- 📎 Even though the product will display folders that contain all content types, it will only display files of the content type you selected. For example, if you selected **Photos**, you will only be able to see photo files.

On the screen that lists the photo files, use the **▲▼<>** buttons to select **Sort By** or **Options** in the upper right, and then press the **OK** button.

## Photos

### Sort By

- **Date**  
Groups all the photo files on the media or storage device by date. Click a group to see the photos in that group.
- **Title**  
Displays all the photo files on the media or storage device by title.
- **Folder**  
Displays all the folders on the media or storage device.

### Options

- **Slide Show**  
Starts the slide show. Shows all the files in the current folder, one after another. If you want to create a slide show with a selected group of photos, see Play Selected below.
- **Play Selected**  
**Play Selected** lets you select specific files to play. It works essentially the same way for all media. See "Using Play Selected with Self-Recorded Media (CDs, USB Devices, etc.)" on page 36.
- **Send**  
Select **Send** to upload selected files to on line sites (Picasa, Facebook, etc.) or to devices. To use **Send** with an on-line site, you need to establish an account with the on-line site, and then log in using the Log In function.

- 📎 Depending on the disc or storage device, the **Options** menu may differ. All options may not be displayed.

## Using the Send Function

1. Use the **▲▼** buttons to select **Send**, and then press the **OK** button. The Selection screen appears.
2. Use the **▲▼** buttons to select a picture, and then press the **OK** button. A check appears to the left of the picture.
3. Repeat Step 2 to select and check additional pictures.
4. To remove a picture from the list, move to the picture, and then press the **OK** button again. The check on the picture is removed.

# Playing Content

- When done, press the **▲▼** button to select **Send**, and then press the **OK** button. The Send pop-up appears listing the on-line sites (Picasa, Facebook, etc.) or devices that you can send the photos to.
  - Select a destination, and then press the **OK** button.
  - If you are sending the photos to an on-line site, the site starts. Log in and follow the directions on the screen.
-  To send photos to an on-line site, you must have an account with that site.

## Using the Special Effects Remote Control Buttons

### SOUND EFFECT Function



Lets you select a mode that optimizes the sound.

- Press the **SOUND EFFECT** button.
- Press the **▲▼** buttons to select the desired mode: **DSP**, **Virtual Surround**, **SFE Mode**, or **Sports**.
- Press the **<>** buttons to select the desired sound effect.

#### □ DSP

- ▼ **MP3 Enhancer** : Helps enhance your sound experience (ex. mp3 music). You can upscale your MP3 level sound (24 kHz, 8bit) to CD level sound (44.1 kHz, 16bit).
- ▼ **Power Bass** : Increases the volume level of bass tones and provides thudding sound effects.
- ▼ **Virtual 7.1** (HT-J7500W only) : Creates a virtual 7.1 CH sound using the 5.1 CH speaker system.
- ▼ **Off** : Select for normal listening.

 If selecting the **Simple Speaker Setup > Simple Mode**, the **DSP** is displayed as following. (**Simple Speaker Setup** function is available only in the HT-J7500W model.)

**Enhanced Stereo → Mp3 Enhancer → Power Bass → Virtual Surround**

\* **Enhanced Stereo** : A sound field effect that makes the sound from front channel extend to the surround channel.

#### □ Virtual Surround

You can set a two-channel input source to produce sound in 5.1 channel surround mode.

#### □ SFE Mode

- ▼ **Symphony Hall in Boston (Hall 1)** : Provides a clear vocal as if listening in a concert hall.
- ▼ **Philharmonic Hall in Bratislava (Hall 2)** : Also provides a clear vocal as if listening in a concert hall, but less powerful than HALL1.
- ▼ **Jazz Club in Seoul B** : Recommended setting for Jazz.
- ▼ **Church in Seoul** : Gives the feel of being in a grand church.
- ▼ **Amphitheater (Rock)** : Recommended setting for Rock.
- ▼ **Off** : Select for normal listening.

#### □ Sports

-  Depending on the disc or storage device, name of this function may differ.
- ▼ **Announcer** : Emphasizes the commentator's voice during a sports game to increase your absorption in the game.
- ▼ **Stadium** : Emphasizes spectators' cheering during a sports game to add immediacy.
- ▼ **Off** : Select for normal listening.

### DTS Neo:Fusion II / 3D Sound



You can enjoy more natural and vivid surround sound with enriched tones by adjusting the depth of sound using the level options.

- **DTS Neo:Fusion II : Off → On**
- **3D Sound (HT-J7500W only) : Off → High → Low**

 **3D Sound** is not available in **FM** mode.

 The **3D Sound** is displayed only if you selected **Simple Speaker Setup > Simple Mode**.

# Network Services

You can enjoy various network services such as streaming video or on-line apps by connecting the product to your network.

To use network services, you must first:

1. Connect the product to a network. (See page 14)
2. Configure the network settings. (See pages 23~25)



## Logging In to Your Samsung Account

Before you access **SAMSUNG APPS**, we suggest you log in to your Samsung account.

 If you do not have a Samsung account, create one by selecting **Create Account**.

To create a Samsung account, follow these steps:

1. With the Home screen displayed, press the  button. The **Sign In** screen appears.
2. Select the ID field, and then press the **OK** button. The keyboard pop-up appears.
3. Using the keyboard, enter your e-mail address. When finished, select the **Done** button, and then press the **OK** button. The **Sign In** screen re-appears.
4. Select the Password field, and then press the **OK** button. The keyboard pop-up appears.
5. Using the keyboard, enter your password. When finished, select the **Done** button, and then press the **OK** button. The **Sign In** screen re-appears.
6. To make the log in process easier next time, select **Sign me in automatically**, and then press the **OK** button.
7. Select **Sign In**, and then press the **OK** button.
8. The **Samsung account Terms and Conditions** screen appears.
9. Select **I agree**, and then press the **OK** button.
10. Select an image you want to use to identify your account, and then press the **OK** button.
11. Select **Done**.

-  If you selected **Sign me in automatically**, the next time you log in, the product will automatically enter your e-mail and password. All you need to do is select **Sign In**.
-  If you press the  button after you have logged in, the **Sign In** screen appears. You can select **Link Accounts**, **Edit Profile**, **Remove Account**, and **Sign Out**.

## Before Using SAMSUNG APPS

If you haven't set up Smart Hub, when you use **SAMSUNG APPS** for the first time, the product will ask you to perform the Smart Hub set up procedure.

1. On the Home screen, select **SAMSUNG APPS**, and then press the **OK** button.
  2. The Smart Hub pop-up appears asking if you want to set up Smart Hub. Select **Yes**, and then press the **OK** button. The Welcome screen appears.
  3. Select **Start**, and then press the **OK** button. The **Smart Hub Terms & Conditions, Privacy Policy** screen appears.
  4. On the **Additional Services and Options** screen, you must review and agree to both the Smart Hub Terms and Conditions and the Privacy Policy to use Smart Hub.
  5. Scroll down, and then click the **View details** buttons to review the full documents.
-  You do not need to consent to the Supplemental Privacy Notice, but one or more Smart TV features or functionalities may not be available if you do not.
6. Select **I agree to all**, and then press the **OK** button. The Setup Complete screen appears. Press the **OK** button.

# Network Services

## Using SAMSUNG APPS

Through the **SAMSUNG APPS** screen, you can download applications from the Internet, and launch and run downloaded applications on your TV. To access some applications, you need to have a Samsung account.

- While playing multimedia content in **SAMSUNG APPS**, press and hold **▶||** button on the remote to pause playback. To stop playback, press and hold **⏏** (EXIT) button on the remote.

### The SAMSUNG APPS Screen at a Glance

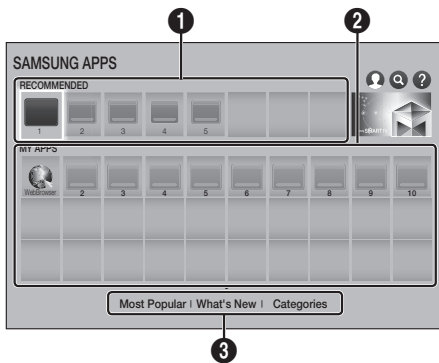

1	<b>RECOMMENDED</b> : Displays recommended contents managed by Samsung. You cannot delete Recommended Apps.
2	<b>MY APPS</b> : Displays your personal gallery of applications modifiable on the <b>MY APPS</b> screen.
3	<b>Most Popular, What's New</b> and <b>Categories</b> : Select to view and download additional apps.

The first time you open the **SAMSUNG APPS** screen, the Home cinema automatically downloads a group of free apps. Once these apps have been downloaded, they appear on the **SAMSUNG APPS** screen. To see additional apps, select **Most Popular**, **What's New**, or **Categories** on the bottom of the screen, and then press the **OK** button.

**Most Popular** displays the most popular apps, **What's New** the newest. **Categories** displays a series of icons representing categories such as **Video**, **Game**, and **Sports**. Select a category icon, and then press the **OK** button. The Home cinema displays the apps in that category.

### Downloading an App

1. Select **Most Popular**, **What's New**, or **Categories**, and then press the **OK** button.
2. If you selected **Categories**, select a category icon, and then press the **OK** button. Otherwise, go to Step 3.

On the **Most Popular**, **What's New**, and **Categories** screens, a green arrow is displayed on apps you have already downloaded.

3. Select an app you want to download, and then press the **OK** button. The Detail Information screen for the App appears.
4. Select the **Download** button on the screen, and then press the **OK** button. **Download** changes to **Cancel** and the app begins to download.
5. If you want to cancel the download, select **Cancel**, and then press the **OK** button.
6. When the download is complete, **Cancel** changes to **Open**. Select **Open**, and then press the **OK** button to start the application. Alternately, press the **↵** (RETURN) button until the **SAMSUNG APPS** screen reappears. The app you downloaded will be displayed on the App screen under **MY APPS**.



## Starting an Application

1. Select **SAMSUNG APPS** on the Home screen, and then press the **OK** button.
2. On the **SAMSUNG APPS** screen, use the **^ V < >** buttons to select an app, and then press the **OK** button. The app starts.

### The Option Menu

The Option menu lets you add apps to and delete apps from **MY APPS**. It also lets you change the position of an app in **MY APPS** and update apps.

#### Move

1. On the **MY APPS** screen, select the app you want to move, and then press the **OK** button for 3 seconds. The Option menu appears.
2. Select **Move**, and then press the **OK** button.
3. Use the **^ V < >** buttons to move the app.
4. When the app is where you want it, press the **OK** or **+ (EXIT)** button.

#### Delete

1. On the **MY APPS** screen, select the app you want to delete, and then press the **OK** button for 3 seconds. The Option menu appears.
2. Select **Delete**, and then press the **OK** button .
3. Use the **< >** buttons to select **Yes**, and then press the **OK** button.

#### Delete Multiple

1. On the **MY APPS** screen, select an app you want to delete and then press the **OK** button for 3 seconds. The Options menu appears.
2. Select the **Delete Multiple**, and then press the **OK** button.
3. Use the **^ V < >** buttons to select apps you want to delete, and then press the **OK** button.
4. Use the **V** button to select **Delete**, and then press the **OK** button.

### View Details

1. On the **MY APPS** screen, select the app you want to see detailed information for, and then press the **OK** button for 3 seconds. The Option menu appears.
2. Select **View Details**, and then press the **OK** button.

### Change View

1. On the **MY APPS** screen, select an app, and then press the **OK** button for 3 seconds. The Option menu appears.
2. Select **Change View**, and then press the **OK** button. If the current view is Most Played, you will be asked if you want to change to Custom View. If the current view is Custom View, you will be asked if you want to change the view to Most Played. Most Played sorts the apps by the number of times you ran each app. Custom View lets you arrange the apps to your liking.
3. Select **OK**, and then press the **OK** button to change the view.

### Lock/Unlock

Locking an app makes it more difficult to delete accidentally.

1. On the **MY APPS** screen, select the app you want to lock, and then press the **OK** button for 3 seconds. The Option menu appears.
2. Select **Lock/Unlock**, and then press the **OK** button.
3. The PIN input pop-up appears. Enter your PIN. Press and hold the **123** button until the Num pad appears on the screen. When the Num pad appears, select a number using the **^ V < >** button and then press the **OK** button. If you haven't set a PIN, enter the default PIN: 0000.
4. A checkbox appears on each app icon. Use the **^ V < >** button to move to the app you want to lock, and then press the **OK** button to select it. A check mark appears on the icon.

# Network Services

- Repeat Step 4 to select other apps. Use **Select All** or **Deselect All** on the bottom of the screen to select or deselect all apps at once. To deselect individual apps, select the app again, and then press the **OK** button. The check mark disappears.
- When you have finished marking your selections, move to **Save** on the bottom of the screen, and then press the **OK** button.
- A lock mark appears on the selected app's icon. You will be prompted to enter the PIN number to delete or unlock a locked app.

## Update Apps

- On the **MY APPS** screen, select any app, and then press the **OK** button for 3 seconds. The Option menu appears.
- Select **Update Apps**, and then press the **OK** button.
- The **Update Apps** screens lists all the apps that have updates available. Select each app you want to update, and then press the **OK** button. You can also choose **Select All** to update all the apps listed.
- Select **Update**, and then press the **OK** button.

## Screen Mirroring

The **Screen Mirroring** function lets you view the screen of your smart phone or android tablet on the TV you have connected to the product.

- In the Home screen, select **Screen Mirroring**, and then press the **OK** button.
- Launch **AllShare Cast** or **Screen Mirroring** on your device.
- On your device, find the name of the product in the list of available devices and then select it.
- The TV displays a connecting message (for example, Connecting to Android\_92gb...) and then displays the connected message.
- In a few moments, the screen of your device appears on the TV screen.
- To stop **Screen Mirroring**, press the **EXIT** or **RETURN** button on the remote control, or exit the **Screen Mirroring** function on your smart phone.

- You can connect to a device that supports AllShare Cast or Screen Mirroring. Note that all devices that have AllShare Cast or Screen Mirroring may not be fully supported, depending on the manufacturer. For further information on mobile connection support, refer to the manufacturer's web site.
- When you are using the **Screen Mirroring** function, video stuttering or audio dropouts may occur, depending on your environment.
- Bluetooth transmissions can interfere with the **Screen Mirroring** signal. Before using the **Screen Mirroring** function, we strongly recommend that you turn off the Bluetooth function on your smart phone or smart device (tablet, etc.).

## Using the Web Browser

You can access the Internet using the Web Browser application.

- Select **SAMSUNG APPS** on the Home screen and then press the **OK** button.
  - On the **SAMSUNG APPS** screen, select **WebBrowser**, and then press the **OK** button.
- When you run the Web Browser with the product connected by HDMI to a **BD Wise** compatible TV - and **BD Wise** is on - the browser is maximized to fill the screen and the TV's resolution is set to the optimal resolution automatically.
  - The Web Browser is not compatible with Java applications.
  - Flash Player contents cannot be played with the Web browser.
  - If you attempt to download a file, and the file cannot be saved, an error message will appear.
  - E-commerce (purchasing products online) is not supported.
  - ActiveX is not supported.
  - Access may be blocked to some websites or to web browsers operated by certain businesses.

## Link Browsing and Pointer Browsing

The Web Browser provides two types of browsing, Pointer Browsing and Link Browsing. When you launch the browser for the first time, Pointer Browsing is active. If you are using a mouse to navigate in the Web Browser, we recommend leaving Pointer Browsing active. With Pointer Browsing, you move the pointer using the directional arrow keys on your remote. The pointer moves freely around the screen, much like the pointer on a computer when you use a mouse. With Link Browsing, you use the directional arrow keys to move a highlight from one link, button, or entry field to the next. The highlight is restricted to the links, buttons, and entry fields.

To activate Link Browsing, follow these steps:

1. Use the  $\wedge \vee < >$  buttons on your remote to move the pointer to the Link Browser icon on the top right of the screen. The Link Browser icon is the third icon from the right.  
The pointer will be in the correct position if the icon turns blue and the words "Link Browsing" appear on the screen.
2. Press the OK button. Link Browsing is activated and will remain active whenever you bring up the Web Browser or until you change to Pointer Browsing.

## The Control Panel at a Glance

The Control Panel, which runs across the top of the screen, has a series of icons which start a number of useful functions. The icons are described below, starting with the icon on the far left of the screen.



- : Moves to the previous page.
- : Moves to the next web page.
- : Displays the Bookmarks and History screen. You can bookmark the current page, select an existing bookmark, and edit and delete bookmarks. You can also view your browsing history and select a page to revisit.
- : Moves to the Home screen of the Web Browser.
- `http://www.samsung.com` : Lets you enter a page address manually using the keyboard pop-up.
- : Reloads the current page so that it is refreshed on the screen.
- : Adds the current page to your bookmarks.
- : Lets you search for information by entering words or characters using the keyboard pop-up. See Using the Keyboard Popup on the next page.
- 100% : Lets you enlarge or shrink the screen by various percentages.
- / : Lets you switch between Pointer Browsing and Link Browsing.
- : Lets you configure the Browser's settings. See "Using the Settings Menu" on page 49.
- : Closes the Web Browser.

# Network Services

## Using the Keyboard Pop-up

When you click the , the  or access a data or text entry field, and then press the **OK** button, the keyboard pop-up appears.



To use the keyboard pop-up with your remote, follow these steps:

1. Use the **^** **v** **<** **>** buttons on your remote to move the highlight to a letter or number of your choice.
  2. Press the **OK** button to enter the letter or number into the entry field.
  3. To access capital letters, move the highlight to the **Caps** key on the top left, and then press the **OK** button. Press the **OK** button again with the **Caps** key highlighted to access small letters again.
  4. To access symbols and additional punctuation marks, highlight the **123#&** button on the left, and then press the **OK** button.
  5. To delete a character you entered, move the highlight to the **←** button, and then press the **OK** button.
  6. To delete all the characters you entered, move the highlight to the **Clear** button, and then press the **OK** button.
  7. When finished entering, move the highlight to the **Done** button, and then press the **OK** button.
-  If you have a wireless keyboard connected to your product, you can use the wireless keyboard to enter letters, numbers, symbols, and punctuation. Note that the wireless keyboard will work only when the keyboard popup appears and can only be used to enter letters, numbers, symbols, and punctuation.

## Options on the Keyboard Pop-Up

To access the keyboard pop-up options, highlight the  button on the bottom left of the keyboard, and then press the **OK** button.

### Language

Select the language for the keyboard. You can select English, French, Russian, etc.

### Recommend text

The keyboard suggests recommended words as you enter text. You can turn this function **On** or **Off**.

### Reset recommended text data

Reset erases the Samsung Keyboard's memory. Select **OK** to erase everything that the Samsung Keyboard has learned about your writing style, including any new words you have used.

### Predict Next Letter

The keyboard will predict the next letter as you enter letters. The predictions appear in a ring around the letter you have just entered. You can select a predicted letter or move to another letter. You can turn this function **On** or **Off**.

### Accented Character Preview

Select if you want to type letters with accent marks.

## Using the Settings Menu

The Settings menu contains functions that control how the Browser operates and Browser security functions. To open the Settings menu, highlight the  icon in the Control Panel, and then press the **OK** button. To select an option in the Settings menu, highlight the option, and then press the **OK** button.



### Enable/Disable Grabbing

Turns the Grabber function on and off. When the Grabber function is on, you can move a web page up and down without dragging the scroll bar. The Grabber function is only available in Pointer Browsing.

### Approved Sites

Lets you restrict your children's access to inappropriate web pages by allowing access only to the web sites you have registered.

Every time you access this function, the PIN screen appears. Press and hold the **123** button until the Num pad appears on the screen. When the Num pad appears, select a number using the **^V<>** button and then press the **OK** button. The first time you access this function, enter the default PIN, 0000.

You can change the PIN using the Reset password for the **Approved Sites** function. See below.

- **Approved Sites feature** : Turns the **Approved Sites** function on or off.
- **Reset password for Approved Sites** : Change the Approved Sites password.
- **Add current site** : Lets you add the currently displayed web site to the Approved Sites list.

- **Manage Approved Sites** : Lets you key in URLs to add to the Approved Sites List and delete sites from the Approved Sites list. If you turn this function on and have not added any sites to the Approved Sites list, you will not be able to access any Internet sites.

### Private browsing on/off

Enable or disable the Privacy mode. When the Privacy mode is enabled, the browser does not retain the URLs of sites you visit. If you want to enable Privacy mode, select **Yes**.

If the Privacy mode is running, the "Stop" icon appears in front of the URL at the top of the screen. To disable Privacy mode, select it again when Privacy mode is enabled.

### Set Search Engine

You can set the desired Search Engine.

### Web Browser Settings

- **Set as homepage** : You can set the Browser's home page.
- **Pop-up Block** : Turns the Pop-up Block on and off.
- **Page Block** : You can determine whether to block advertisements and select the URLs for which advertisements are blocked.
- **General** : You can delete personal information such as website history and browsing data (cookies, etc.), and reset all web browser settings to their factory defaults. You can also set the **Security Mode**.

-  Set the **Security Mode** to **On** to avoid accessing malicious/phishing sites and prevent malicious code from running.
- **Encoding** : You can set the Encoding setting for web pages to Automatic or select the encoding format manually from a list.
- **Pointer** : You can set the speed of the cursor when the cursor is set to Pointer Browsing.
- **Browser Information** : Displays the version number and copyright information for the Web Browser.

### Help

Provides basic information about the operation of the Web Browser.



# Network Services

 Depending on the web site, some of the **Web Browser Settings** functions may not be activated. Functions that are not activated are greyed out and cannot be used.

## Linking your Internet Service Accounts to the Product

The Link Accounts function lets you link your product to your accounts with Internet services such as Pandora so that the product can log you in to the service automatically when you start the app for that service.

To create a service account link, follow these steps:

1. On the Home screen, select the  button in the upper right corner, and then press the **OK** button to log in to your Samsung Account.
2. After you have logged in, select the  button again, and then press the **OK** button.
3. Select **Link Accounts** in the My Account screen, and then press the **OK** button.
4. On the **Link Accounts** screen, select the service you want to link to the product, and then press the **OK** button.
5. In the ID and Password screen, enter the ID you use to log in to the service you selected using the pop-up keyboard. When finished, select **Done**, and then press the **OK** button.
6. Repeat the same process for the password. When finished select **Done**, and then press the **OK** button.
7. Select **OK**, and then press the **OK** button.

## BD-LIVE™

Once the product is connected to your network, you can enjoy various movie-related service contents available on BD-LIVE compliant discs.

1. Attach a USB flash drive to the USB jack on the front of the product, and then check its remaining memory. The memory device must have at least 1GB of free space to accommodate the BD-LIVE services.
2. Select **Settings** on the Home screen, and then press the **OK** button.

3. Select **Network**, and then press the **OK** button.
4. Select **BD-Live Settings**, and then press the **OK** button.
5. Select **BD Data Management**, and then press the **OK** button.
6. Select **Select Device**, and then press the **OK** button.
7. Select USB device, and then press the **OK** button.
8. Insert a Blu-ray Disc that supports BD-LIVE.
9. Select an item from the list of BD-LIVE service contents provided by the disc manufacturer.

 The way you use BD-LIVE and the provided contents may differ, depending on the disc manufacturer.

## Additional Information

### Notes

#### Connections

##### HDMI OUT

- Certain HDMI output resolutions may not work, depending on your TV.
- You must have an HDMI connection to enjoy videos with 3D technology.
- A long HDMI cable may cause screen noise. If this occurs, set **HDMI Deep Colour** to **Off** in the menu.

#### Settings

##### 3D Settings

- For some 3D discs, to stop a movie during 3D playback, press the **→|** (EXIT) button once. The movie stops and the 3D mode option is deactivated.  
To change a 3D option selection when you are playing a 3D movie, press the **→|** (EXIT) button once. The Blu-ray menu appears. Press the **→|** (EXIT) button again, then select **3D Settings** in the Blu-ray menu.
- Depending on the content and the position of the picture on your TV screen, you may see vertical black bars on the left side, right side, or both sides.

##### TV Aspect Ratio

- Depending on the disc type, some aspect ratios may not be available.
- If you select an aspect ratio and option which is different than the aspect ratio of your TV screen, the picture might appear to be distorted.
- If you select **16:9 Original**, your TV may display **4:3 Pillarbox** (black bars on the sides of the picture).

##### BD Wise (Samsung Products only)

- When **BD Wise** is **On**, the **Resolution** setting automatically defaults to **BD Wise** and **BD Wise** appears in the **Resolution** menu.
- If the product is connected to a device that does not support **BD Wise**, you cannot use the **BD Wise** function.
- For proper operation of **BD Wise**, set the **BD Wise** option in both the product and the TV to **On**.

#### Digital Output

- Be sure to select the correct **Digital Output** or you will hear no sound or just loud noise.
- If the HDMI device (AV receiver, TV) is not compatible with compressed formats (Dolby Digital, DTS), the audio signal outputs as PCM.
- Regular DVDs do not have BONUSVIEW audio and Navigation Sound Effects.
- Some Blu-ray Discs do not have BONUSVIEW audio and Navigation Sound Effects.
- This **Digital Output** setup does not affect the analogue (L/R) audio or HDMI audio output to your TV.  
It affects the optical and HDMI audio output when your product is connected to an AV receiver.
- If you play MPEG audio soundtracks, the audio signal outputs as PCM regardless of your **Digital Output** selections (PCM or Bitstream).
- **Digital Output** can be activated when **Sound Output** is set to **TV Speaker**.

#### BD-Live Internet Connection

- The Internet connection may be restricted while you are using BD-LIVE contents.

#### Anynet+ (HDMI-CEC)

- Depending on your TV, certain HDMI output resolutions may not work. Please refer to the user manual of your TV.
- This function is not available if the HDMI cable does not support CEC.
- If your Samsung TV has an Anynet+ logo, then it supports the Anynet+ function.

#### BD Data Management

- In the external memory mode, disc playback may be stopped if you disconnect the USB device in the middle of playback.
- Only those USB devices formatted in the FAT file system (DOS 8.3 volume label) are supported. We recommend you use USB devices that support the USB 2.0 protocol with 4 MB/sec or faster read/write speeds.
- The **Resume Play** function may not work after you format the storage device.
- The total memory available to **BD Data Management** may differ, depending on conditions.

#### DivX® Video On Demand

- For more information about DivX(R) VOD, visit "<http://vod.divx.com>".

## Front Display

- You cannot change the brightness of the  button and the VOL +, - button.

## Speaker Settings

- When **Sound Output** is set to **TV Speaker**, audio is produced by the TV speakers.

## HDMI audio

- When HDMI audio is output to the TV speakers, it is automatically down-mixed to 2 channels.

## Audio Return Channel

- When **Anynet+ (HDMI-CEC)** is **Off**, the **Audio Return Channel** function is not available.
- Using an HDMI cable not certified for ARC (Audio Return Channel) may cause a compatibility problem.
- The ARC function is only available if an ARC-compliant TV is connected.

## Playback

### Playing Video files

- Video files with high bitrates of 20Mbps or more strain the product's capabilities and may stop playing during playback.

### Selecting the Audio Language

- The ◀▶ indicator will not appear on the screen if the **BONUSVIEW** section does not contain any **BONUSVIEW** audio settings.
- The languages available through the **Audio Language** function depend on the languages that are encoded on the disc. This function or certain languages may not be available.
- Some Blu-ray Discs may allow you to select either the **PCM** or **Dolby Digital** audio English soundtrack.

### Selecting the Subtitle Language

- Depending on the Blu-ray Disc/DVD, you may be able to change the subtitle language in the **Disc Menu**. Press the **DISC MENU** button.
- This function depends on the selection of subtitles that are encoded on the disc and may not be available on all Blu-ray Discs/DVDs.
- Information about the main feature **BONUSVIEW** mode will also appear if the Blu-ray Disc has a **BONUSVIEW** section.
- This function changes both the primary and secondary subtitles at the same time.
- The total number of primary and secondary subtitles, respectively, is displayed.

## Playing JPEG files

- You can't enlarge the subtitle and PG graphics in the full screen mode.

## Playing Content

### Using the TOOLS button while playing back pictures

- If the home cinema is connected to a BD Wise compliant TV that has **BD Wise On**, the **Picture Settings** menu will not appear.
- The **Background Music** function will not work unless the music file and the photo file are located on the same storage media. Also, sound quality can be impacted by the bitrate of the MP3 music file, the size of the photos, and the encoding method.

## Disk and Format Compatibility

### Disc types and content your Product can Play

Media	Disc Type	Details
VIDEO	Blu-ray Disc 3D Blu-ray Disc	BD-ROM or BD-RE/-R disc recorded in the BD-RE format.
	DVD-VIDEO, DVD-RW, DVD-R, DVD+RW, DVD+R, VCD	DVD-VIDEO, recorded DVD+RW/DVD-RW(V)/DVD-R/+R discs that have been recorded and finalised, or a USB storage media containing DivX, MKV, MP4, VCD contents.
MUSIC	CD-RW/-R, DVD-RW/-R, BD-RE/-R	Music recorded on CD-RW/-R, DVD-RW/-R, BD-RE/-R discs or a USB storage media containing MP3 or WMA contents.
PHOTO	CD-RW/-R, DVD-RW/-R, BD-RE/-R	Photos recorded on CD-RW/-R, DVD-RW/-R, BD-RE/-R discs or a USB storage media containing JPEG contents.





- ✎ The product may not play certain CD-RW/-R and DVD-R because of the disc type or recording conditions.
- ✎ If a DVD-RW/-R disc has not been recorded properly in DVD video format, it will not be playable.
- ✎ Your product will not play content that has been recorded on a DVD-R at a bitrate that exceeds 10 Mbps.
- ✎ Your product will not play content that has been recorded on a BD-R or USB device at a bitrate that exceeds 30 Mbps.
- ✎ Playback may not work for some types of discs, or when you use specific operations, such as angle change and aspect ratio adjustment. Information about the discs is written in detail on the disc box. Please refer to this if necessary.
- ✎ When you play a BD-J title, loading may take longer than a normal title or some functions may perform slowly.

### Disc Types your Product cannot Play



- HD DVD
  - DVD-ROM/PD/MV-Disc, etc
  - DVD-RW(VR mode)
  - CVD/CD-ROM/CDV/CD-G/CD-I/LD (CD-Gs play audio only, not graphics.)
  - DVD-RAM
  - Super Audio CD (except CD layer)
  - 3.9 GB DVD-R Disc for Authoring.
- ✎ This product may not respond to all operating commands because some Blu-ray Disc, DVD, and CD discs allow specific or limited operation and provide only certain features during playback. Please note that this is not a defect in the product.
  - ✎ Samsung cannot guarantee that this product will play every disc bearing the Blu-ray Disc, DVD, or CD logo because disc formats evolve, and problems and errors may occur during the creation of Blu-ray Disc, DVD, and CD software and/or the manufacture of discs.
  - ✎ Please contact the SAMSUNG Customer Care Centre at, if you have questions or encounter difficulty when playing Blu-ray Disc, DVD, or CD discs in this product. Also, refer to rest of this user manual for additional information on playback restrictions.
  - ✎ Some commercial discs and DVD discs purchased outside your region may not play on this product.

### Logos of Discs the Product can Play

	
Blu-ray Disc	3D Blu-ray Disc
	
BD-LIVE	Dolby
	
DTS	
	
Java	DivX
	
PAL broadcast system in U.K, France, Germany, etc.	

### Region Code

Both products and discs are coded by region. These regional codes must match for a disc to play. If the codes do not match, the disc will not play. The Region Number for this product is displayed on the rear panel of the product.

Disc Type	Region Code	Area
Blu-ray Disc		North America, Central America, South America, Korea, Japan, Taiwan, Hong Kong and South East Asia.
		Europe, Greenland, French territories, Middle East, Africa, Australia and New Zealand.
		India, China, Russia, Central and South Asia.

<b>DVD-VIDEO</b>		The U.S., U.S. territories and Canada
		Europe, Japan, the Middle East, Egypt, Africa, Greenland
		Taiwan, Korea, the Philippines, Indonesia, Hong Kong
		Mexico, South America, Central America, Australia, New Zealand, Pacific Islands, Caribbean
		Russia, Eastern Europe, India, North Korea, Mongolia
		China

 If the Region number of a Blu-ray Disc/DVD does not correspond to the Region number of this product, the product cannot play the disc.

## AVCHD (Advanced Video Codec High Definition)

- This product can play back AVCHD format discs. These discs are normally recorded and used in camcorders.
- The AVCHD format is a high definition digital video camera format.
- The MPEG-4 AVC/H.264 format compresses images with greater efficiency than the conventional image compressing format.
- Some AVCHD discs use the "x.v.Colour" format. This product can play back AVCHD discs that use the "x.v.Colour" format.
- "x.v.Colour" is a trademark of Sony Corporation.
- "AVCHD" and the AVCHD logo are trademarks of Matsushita Electronic Industrial Co., Ltd. and Sony Corporation.

 Some AVCHD format discs may not play, depending on the recording conditions.

 AVCHD format discs need to be finalised.

 "x.v.Colour" offers a wider colour range than normal DVD camcorder discs.

 Some DivX, MKV and MP4 format discs may not play, depending on their video resolution and frame rate.

## Supported Formats

### Notes on the USB connection

- Your product supports USB storage media, MP3 players, digital cameras, and USB card readers.
- The product does not support folder or file names longer than 128 characters.
- Some USB/digital camera devices may not be compatible with the product.
- Your product supports the FAT 16, FAT 32, and NTFS file systems.
- Connect USB devices directly to the product's USB port. Connecting through a USB cable may cause compatibility problems.
- Inserting more than one memory device into a multi-card reader may cause the reader to operate improperly.
- The product does not support the PTP (Peer to Peer) protocol.
- Do not disconnect a USB device while it is transferring or recording data.
- The bigger the image resolution, the longer the image takes to display.
- This product cannot play MP3 files with DRM (Digital Rights Management) downloaded from commercial sites.
- Your product only supports video that is under 30fps (frame rate).
- Your product only supports USB Mass Storage Class (MSC) devices such as thumb drives and USB HDD. (HUB is not supported.)
- Certain USB HDD Devices, multi-card readers and thumb drives may not be compatible with this product.
- If some USB devices require excessive power, they may be limited by the circuit safety device.
- If playback from a USB HDD is unstable, provide additional power by plugging the HDD into a wall socket. If the problem continues, contact the USB HDD manufacturer.
- SAMSUNG is not responsible for any data file damage or data loss.

## Video File Support

File Extension	Container	Video Codec	Resolution	Frame rate (fps)	Bitrate (Mbps)	Audio Codec		
*.avi	AVI MKV ASF MP4 3GP MOV FLV VRO VOB PS TS SVAF	MVC	1920x1080	24/25/30	60	AC3 LPCM ADPCM (IMA, MS) AAC HE-AAC WMA DD+ MPEG(MP3) DTS (Core, LBR)		
*.mkv		Motion JPEG		FHD : MAX 30 HD : MAX 60	30			
*.asf		H.264 BP/MP/HP						
*.wmv		Divx 3.11 / 4 / 5 / 6						
*.mp4		MPEG4 SP/ASP						
*.mov		Window Media Video v9(VC1)						
*.3gp		AVS						
*.vro		MPEG2						
*.mpg		MPEG1						
*.mpeg		Microsoft MPEG-4 v3					1280x720	MAX 30
*.ts		Window Media Video v7(WMV1), v8(WMV2)						
*.flv		H 263 Sorrenson					720x576	MAX 30
*.tp		Microsoft MPEG-4 v1, v2						
*.trp		VP6					640x480	6~30
*.mov	WebM	VP8	1920x1080	6~30	20	Vorbis		
*.flv								
*.vob	RMVB	RV8/9/10 (RV30/40)	1920x1080	6~30	20	RealAudio 6		
*.svi								
*.m2ts								
*.mts								
*.divx								
*.ps								

### ■ Limitations

- Files are not supported if there are some issues with contents among the supported codecs listed above.
- Normal playback is not guaranteed if the file's container information is wrong or the file itself is corrupted.
- Sound or video play may cutoff for contents with bitrate/frame rates that are above standard.
- The seek (skip) function is not available if the file's index table is damaged.
- Depending on your network status, play may become disrupted when playing contents from the network.
- Some USB/Digital camera devices may not be compatible with the product.
- RMVB format is supported in China, Hong Kong and Southeast Asia.
- AVS codec is supported for contents for China only
- \*.ps extension is supported for contents for China only
- DivX codec is not supported for contents in the US

### ■ Video decoder

- Supports up to H.264 Level 4.1 (except for FMO/ASO/RS)
- Does not support VC1 AP L4
- Except for WMV v7, v8, MSMPEG4 v3, MVC, VP6  
Below 1280 X 720: 60 frame max  
Above 1280 X 720: 30 frame max
- Does not support GMC 2 or higher
- Supports SVAF Top/Bottom, Side by Side, Left/Right view sequence type(2 ES) Only
- Supports BD MVC Spec Only

### ■ Audio decoder

- Supports WMA 10 Pro (Up to 5.1)
- Does not support WMA lossless audio.
- Supports M2 profile
- ReadAudio 10 lossless is not supported for contents for China and Hong Kong
- Does not support QCELP, AMR NB/WB
- vorbis : Supported up to 5.1 channel
- DD+ : Supported up to 7.1ch
- DTS LBR codec is supported in MKV/MP4/TS containers only

# Appendix

## Music File Support

File Extension	Type	Codec	Comments
*.mp3	MPEG	MPEG1 Audio Layer 3	-
*.m4a *.mpa *.aac	MPEG4	AAC	-
*.flac	FLAC	FLAC	Supports up to 2ch
*.ogg	OGG	Vorbis	Supports up to 2ch
*.wma	WMA	WMA	Supports WMA 10 Pro (Up to 5.1) Does not support WMA lossless audio Supports up to M2 profile
*.wav	wav	wav	-
*.mid *.midi	midi	midi	type 0 and type 1 Seek not supported Supported on USB only
*.ape	ape	ape	NonSmart not supported
*.aif *.aiff	AIFF	AIFF	-
*.m4a	ALAC	ALAC	-

## Picture File Support

File Extension	Type	Resolution	Comments
*.jpg *.jpeg	JPEG	15360x8640	-
*.png	PNG	4096x4096	-
*.bmp	BMP	4096x4096	-
*.mpo	MPO	15360x8640	-

## Digital Output Selections

Setup	PCM	Bitstream (Unprocessed)	Bitstream (Re-encoded DTS)	Bitstream (Re-encoded Dolby D)	
<b>Connection</b>		<b>HDMI supported AV receiver</b>			
Audio Stream on Blu-ray Disc	PCM	Up to PCM 7.1ch	PCM	DTS re-encoded	Re-encoded Dolby Digital *
	Dolby Digital	Up to PCM 5.1ch	Dolby Digital		
	Dolby Digital Plus	HT-J7500W : Up to PCM 5.1ch HT-J7750W : Up to PCM 7.1ch	Dolby Digital Plus		
	Dolby TrueHD		Dolby TrueHD		
	DTS		DTS		
	DTS-HD High Resolution Audio		DTS-HD High Resolution Audio		
	DTS-HD Master Audio		DTS-HD Master Audio		
Audio Stream on DVD	PCM	PCM 2ch			
	Dolby Digital	Up to PCM 5.1ch	Dolby Digital		
	DTS	HT-J7500W : Up to PCM 5.1ch HT-J7750W : Up to PCM 7.1ch	DTS		
Definition for Blu-ray Disc	Any	Decodes the main feature audio and BONUSVIEW audio stream together into PCM audio and adds Navigation Sound Effects.	Outputs only the main feature audio stream so that your AV receiver can decode the audio bitstream. You will not hear BONUSVIEW audio or Navigation Sound Effects.	Decodes the main feature audio and BONUSVIEW audio stream together into PCM audio and adds Navigation Sound Effects, then re-encodes the PCM audio into DTS bitstream.	Decodes the main feature audio and BONUSVIEW audio stream together into PCM audio and adds Navigation Sound Effects, then re-encodes the PCM audio into Dolby Digital bitstream or PCM.

- If the Source Stream is 2ch or mono, "Re-encoded Dolby D" Setting are not applied. Output will be PCM 2ch.

Blu-ray Discs may include three audio streams :

- Main Feature Audio : The audio soundtrack of the main feature.
- BONUSVIEW audio : An additional soundtrack such as the director or actor's commentary.
- Navigation Sound Effects : When you choose some menu navigation options, Navigation Sound Effects may sound. Navigation Sound Effects are different on each Blu-ray Disc.

# Appendix

## Resolution according to the content type

Setup		Content Type	Blu-ray Disc	E-contents/ Digital contents
		BD Wise	Resolution of Blu-ray Disc	1080p@60F
Auto	Movie Frame : Auto	UHD Output : Auto	2160p@24F	2160p@24F
		UHD Output : Off	1080p@24F	1080p@24F
		Movie Frame : Off	Max. Resolution of TV input	Max. Resolution of TV input
		Movie Frame : Auto (24 fps) ★ 1080p only	1080p@24F	1080p@24F
		1080p	1080p@60F	1080p@60F
		1080i	1080i	1080i
		720p	720p	720p
		576p/480p	576p/480p	576p/480p

Setup			Content Type	DVD
			BD Wise	576i/480i
Auto	Movie Frame : Auto	DVD 24fps Conversion : Auto	UHD Output : Auto	2160p@24F
			UHD Output : Off	1080p@24F
			DVD 24fps Conversion : Off	Max. Resolution of TV input
			Movie Frame : Off	Max. Resolution of TV input
			Movie Frame : Auto (DVD 24fps Conversion : Auto) ★ 1080p only	1080p@24F
			1080p	1080p@60F
			1080i	1080i
			720p	720p
			576p/480p	576p/480p

- ✎ If the TV you connected to the product does not support Movie Frame or the resolution you selected, the message "If no pictures are shown after selecting 'Yes', please wait for 15 seconds to return to the previous resolution. Do you want to change the resolution?" appears. If you select Yes, the TV's screen will go to blank for 15 seconds, and then the resolution will revert to the previous resolution automatically.
- ✎ If the screen stays blank after you have changed the resolution, remove all discs, and then press and hold the ■ button on the top of the product for more than 5 seconds. All settings are restored to the factory default. Run the Initial Settings procedure again. Then, go to **Settings > Picture > Resolution** in the Menu, and select the correct resolution for your TV.
- ✎ When you run the Initial Settings procedure, re-select the language and aspect ratio (screen size and format) only. Resetting does not affect your network settings, so you should be able to skip Network Setup and Software Update.
- ✎ When the factory default settings are restored, all stored user BD data will be deleted.
- ✎ The Blu-ray Disc must have the 24 frame feature for the product to use the Movie Frame (24fps) mode.

## Troubleshooting

Refer to the table below when this product does not function properly. If the problem you are experiencing is not listed below or if the instructions below do not help, turn off the product, disconnect the power cord and contact the nearest authorized dealer or Samsung Electronics Service Centre.

Symptom	Check/Remedy
<b>You cannot eject the disc.</b>	<ul style="list-style-type: none"> <li>Is the power cord plugged securely into the outlet?</li> <li>Turn off the power, and then turn it back on.</li> </ul>
<b>Playback does not start.</b>	<ul style="list-style-type: none"> <li>Check the region number of the Blu-ray/DVD disc. A Blu-ray/DVD disc purchased from abroad may not be playable.</li> <li>CD-ROMs and DVD-ROMs cannot be played on this product.</li> <li>Make sure that the rating level is correct.</li> </ul>
<b>Playback does not start immediately when you press the ►   button.</b>	<ul style="list-style-type: none"> <li>Are you using a deformed disc or a disc with scratches on the surface?</li> <li>Wipe the disc clean.</li> </ul>
<b>No sound.</b>	<ul style="list-style-type: none"> <li>The home cinema does not play sound during fast playback, slow playback, and step motion playback.</li> <li>Are the speakers connected properly? Is the speaker setup correctly customized?</li> <li>Is the disc severely damaged?</li> </ul>
<b>HT-J7500W : You can only hear sound from a few speakers, but not all 6.</b>	<ul style="list-style-type: none"> <li>On certain Blu-ray/DVD discs, sound is output from the front speakers only.</li> <li>Check if the speakers are connected properly.</li> <li>Adjust the volume.</li> </ul>
<b>HT-J7750W : You can only hear sound from a few speakers, but not all 8.</b>	<ul style="list-style-type: none"> <li>When playing audio from a CD, the radio, or a TV, the unit outputs sound to the front speakers only.</li> </ul>
<b>HT-J7500W : Dolby Digital 5.1 CH Surround Sound is not produced.</b>	<ul style="list-style-type: none"> <li>Is there "Dolby Digital 5.1 CH" mark on the disc? Dolby Digital 5.1 CH Surround Sound is produced only if the disc is recorded with 5.1 channel sound.</li> <li>Is the audio language correctly set to Dolby Digital 5.1-CH in the information display?</li> </ul>
<b>HT-J7750W : Dolby Digital 7.1 CH Surround Sound is not produced.</b>	<ul style="list-style-type: none"> <li>Is there "Dolby Digital 7.1 CH" marked on the disc? Dolby Digital 7.1 CH Surround Sound is produced only if the disc is recorded with 7.1 channel sound.</li> <li>Is the audio language correctly set to Dolby Digital 7.1-CH in the information display?</li> </ul>
<b>The remote control does not work.</b>	<ul style="list-style-type: none"> <li>Are you operating the remote within its operational range and within the proper angle relative to the sensor?</li> <li>Are the batteries drained?</li> </ul>
<ul style="list-style-type: none"> <li><b>The disc is rotating but there is no picture.</b></li> <li><b>Picture quality is poor and the picture is shaking.</b></li> </ul>	<ul style="list-style-type: none"> <li>Is the TV power on?</li> <li>Are the video cables connected properly?</li> <li>Is the disc dirty or damaged?</li> <li>A poorly manufactured disc may not be playable.</li> </ul>
<b>Audio language and subtitles do not work.</b>	<ul style="list-style-type: none"> <li>The Audio Language and subtitle functions will not work if the disc does not contain them.</li> </ul>

# Appendix

Symptom	Check/Remedy
The menu screen does not appear even when you select the menu function.	<ul style="list-style-type: none"> <li>Are you using a disc that does not contain menus?</li> </ul>
The aspect ratio cannot be changed.	<ul style="list-style-type: none"> <li>The home cinema can play 16:9 Blu-ray/DVD discs in 16:9 Full mode, 4:3 Letter Box mode, or 4:3 Pan-Scan mode, but plays 4:3 Blu-ray/DVD discs in 4:3 mode only. Refer to the Blu-ray Disc jacket, and then select the appropriate aspect ratio.</li> </ul>
<ul style="list-style-type: none"> <li>The product is not working. (Example: The power goes off or you hear a strange noise.)</li> <li>The Product is not working normally.</li> </ul>	<ul style="list-style-type: none"> <li>Press and hold the remote control's <b>EXIT</b> button for 5 seconds in STANDBY mode. This will reset the unit.               <ul style="list-style-type: none"> <li>Using the RESET function will erase all stored settings. Do not use this function unless necessary.</li> </ul> </li> </ul>
You have forgotten the rating level password.	<ul style="list-style-type: none"> <li>With no disc in the product, press and hold the product's <b>INIT</b> button for longer than 5 seconds. <b>INIT</b> appears on the display and all settings will return to their default values.               <ul style="list-style-type: none"> <li>Using the RESET function will erase all stored settings. Do not use this function unless necessary.</li> </ul> </li> </ul>
Can't receive radio broadcasts.	<ul style="list-style-type: none"> <li>Is the antenna connected properly?</li> <li>If the antenna's input signal is weak, install an external FM antenna in an area with good reception.</li> </ul>
While listening to TV audio through the product, there is no sound.	<ul style="list-style-type: none"> <li>If you press the <b>OPEN/CLOSE</b> button while listening to TV audio using the D. IN or AUX functions, the Blu-ray/DVD disc functions are turned on and the TV audio is muted.</li> </ul>
"Not Available" appears on screen.	<ul style="list-style-type: none"> <li>The feature is unavailable or the action cannot be completed at this time because:               <ol style="list-style-type: none"> <li>The Blu-ray/DVD disc's software restricts it.</li> <li>The Blu-ray/DVD disc's software doesn't support the feature (e.g., angles)</li> <li>The feature is not available at the moment.</li> <li>You've requested a title or chapter number or search time that is out of range.</li> </ol> </li> </ul>
If the HDMI output is set to a resolution your TV cannot support (for example, 1080p), you may not see a picture on your TV.	<ul style="list-style-type: none"> <li>Press and hold the <b>INIT</b> button on front panel for more than 5 seconds with no disc in the product. All settings will revert to their factory settings.</li> </ul>
No HDMI output.	<ul style="list-style-type: none"> <li>Check the connection between the TV and the HDMI jack of the product.</li> <li>Check if your TV supports 576p/480p/720p/1080i/1080p HDMI input resolution.</li> </ul>
Abnormal HDMI output appears on the screen.	<ul style="list-style-type: none"> <li>If random noise appears on the screen, it means that TV does not support HDCP (High-bandwidth Digital Content Protection).</li> </ul>



Symptom	Check/Remedy
<b>BD-LIVE</b>	
<b>The home cinema cannot connect to the BD-LIVE server.</b>	<ul style="list-style-type: none"> <li>• Test whether the network connection is active by using the Network Status function.</li> <li>• Check whether a USB memory device is connected to the product.</li> <li>• The memory device must have at least 1GB of free space to accommodate the BD-LIVE service. You can check the available size in <b>BD Data Management</b>. (See page 51)</li> <li>• See if the <b>BD-Live Internet Connection</b> option is set to <b>Allow(All)</b>.</li> <li>• If all above fails, contact the content provider or update to the latest firmware.</li> </ul>
<b>When using the BD-LIVE service, an error occurs.</b>	<ul style="list-style-type: none"> <li>• The USB memory device must have at least 1GB of free space to accommodate the BD-LIVE service. You can check the available size in <b>BD Data Management</b>. (See page 51)</li> </ul>

 When the factory default settings are restored, all stored user BD data is deleted.



Hereby, Samsung Electronics, declares that this equipment is in compliance with the essential requirements and other relevant provisions of Directive 1999/5/EC.

The original Declaration of Conformity may be found at <http://www.samsung.com>, go to Support > Search Product Support and enter the model name.

This equipment may be operated in all EU countries.

This equipment may only be used indoors.

# Appendix

## Specifications

General	Weight	2.7 kg
	Dimensions	430.0 (W) x 55.0 (H) x 312.0 (D) mm
	Operating Temperature Range	+5°C to +35°C
	Operating Humidity Range	10 % to 75 %
FM Tuner	Signal/noise ratio	55 dB
	Usable sensitivity	12 dB
	Total harmonic distortion	0.5 %
HDMI	Video	2D : 2160p, 1080p, 1080i, 720p, 576p/480p 3D : 1080p, 720p
	Audio	PCM multichannel audio, Bitstream audio, PCM audio
Amplifier	Front speaker output	165W x 2(3Ω)
	Front Top speaker output (HT-J7750W only)	165W x 2(3Ω)
	Centre speaker output	170W(3Ω)
	Surround speaker output	165W x 2(3Ω)
	Subwoofer speaker output	170W(3Ω)
	Frequency response	Analogue input : 20Hz~20kHz (±3dB)
		Digital input : 20Hz~40kHz (±4dB)
	S/N Ratio	70dB
	Channel separation	60dB
Input sensitivity	(AUX)500mV	

HT-J7500W							
Speaker system	Impedance	Frequency range	Output sound pressure level	Rated input	Maximum input	Dimensions (W x H x D) (Unit : mm)	Weights (Unit : kg)
Front	3 Ω	140Hz~20kHz	87dB/W/M	165W	330W	95.0 x 280.0 x 101.0	1.75
Surround						95.0 x 150.0 x 101.0	0.64
Centre		20Hz ~ 200Hz	88dB/W/M	170W	340W	320.0 x 80.5 x 101.0	1.02
Subwoofer						200.0 x 390.0 x 350.0	5.70
HT-J7750W							
Speaker system	Impedance	Frequency range	Output sound pressure level	Rated input	Maximum input	Dimensions (W x H x D) (Unit : mm)	Weights (Unit : kg)
Front/ Front Top	3 Ω	140Hz~20kHz	87dB/W/M	165W	330W	95.0 x 1215.0 x 101.0 (Stand base: 276.0 x 23.0 x 264.0)	5.01
Surround						95.0 x 1160.0 x 101.0 (Stand base: 276.0 x 23.0 x 264.0)	4.73
Centre		20Hz ~ 200Hz	88dB/W/M	170W	340W	320.0 x 80.5 x 101.0	1.02
Subwoofer						200.0 x 390.0 x 350.0	5.70

- 🔗 Network speeds equal to or below 10Mbps are not supported.
- 🔗 Samsung Electronics Co., Ltd reserves the right to change the specifications without notice.
- 🔗 Weight and dimensions are approximate.
- 🔗 Design and specifications are subject to change without prior notice.
- 🔗 For the power supply and Power Consumption, refer to the label attached to the product.

#### □ SWA-7000

Weight	0.73 kg
Dimensions (W x H x D)	50.0 X 201.3 X 132.0 mm
Operating Temperature Range	+5°C to +35°C
Operating Humidity Range	10 % to 75 %
Output	165W x 2 CH
Frequency range	20Hz~20KHz
S/N Ratio	65dB

## Licences



Manufactured under license from Dolby Laboratories. Dolby and the double-D symbol are trademarks of Dolby Laboratories.



For DTS patents, see <http://patents.dts.com>. Manufactured under license from DTS Licensing Limited. DTS, DTS-HD, the Symbol, DTS and the Symbol together, & DTS-HD and the

Symbol together are registered trademarks of DTS, Inc. DTS-HD Master Audio | Essential and DTS Neo:Fusion II are trademarks of DTS, Inc. © DTS, Inc. All Rights Reserved.



This DivX Certified® device has passed rigorous testing to ensure it plays DivX® video.

To play purchased DivX movies, first register your device at [vod.divx.com](http://vod.divx.com). Find your registration code in the DivX VOD section of your device setup menu.

DivX Certified® to play DivX® video up to HD 1080p, including premium content.

DivX®, DivX Certified® and associated logos are trademarks of DivX, LLC and are used under license.

Covered by one or more of the following U.S. patents: 7,295,673; 7,460,668; 7,515,710; 7,519,274.



The terms HDMI and HDMI High-Definition Multimedia Interface, and the HDMI Logo are trademarks or registered trademarks of HDMI Licensing LLC in the United States and other countries.



Oracle and Java are registered trademarks of Oracle and/or its affiliates. Other names may be trademarks of their respective owners.

This item incorporates copy protection technology that is protected by U.S. patents and other intellectual property rights of Rovi Corporation. Reverse engineering and disassembly are prohibited.

Blu-ray Disc™, Blu-ray™, and the logos are trademarks of Blu-ray Disc Association.

This product uses Cinavia technology to limit the use of unauthorized copies of some commercially-produced film and videos and their soundtracks. When a prohibited use of an unauthorized copy is detected, a message will be displayed and playback or copying will be interrupted.

More information about Cinavia technology is provided at the Cinavia Online Consumer Information Centre at <http://www.cinavia.com>. To request additional information about Cinavia by mail, send a postcard with your mailing address to: Cinavia Consumer Information Centre, P.O. Box 86851, San Diego, CA, 92138, USA."

This product incorporates proprietary technology under license from Verance Corporation and is protected by U.S. Patent 7,369,677 and other U.S. and worldwide patents issued and pending as well as copyright and trade secret protection for certain aspects of such technology. Cinavia is a trademark of Verance Corporation. Copyright 2004-2010 Verance Corporation. All rights reserved by Verance. Reverse engineering or disassembly is prohibited.

- Open Source Licence Notice

In the case of using open source software, Open Source Licences are available on the product menu.



**UNITED KINGDOM**



**EIRE**

This Samsung product is warranted for the period of twelve (12) months from the original date of purchase, against defective materials and workmanship. In the event that warranty service is required, you should return the product to the retailer from whom it was purchased. However, Samsung Authorised Dealers and Authorised Service Centres in other EC Countries will comply with the warranty on the terms issued to purchasers in the country concerned. In case of difficulty, details of our Authorised Service Centres are available from:

**Samsung Electronics U.K. Ltd  
Samsung Customer Support Centre  
Selectapost 38, Sheffield, S97 3FJ  
United Kingdom**

**United Kingdom  
Tel : 0330 SAMSUNG (7267864)  
[www.samsung.com/uk/support](http://www.samsung.com/uk/support)**

**EIRE  
Tel : 0818 717100  
[www.samsung.com/ie/support](http://www.samsung.com/ie/support)**

#### ■ WARRANTY CONDITIONS

1. The warranty is only valid if, when warranty service is required, the warranty card is fully and properly completed and is presented with the original invoice or sales slip or confirmation, and the serial number on the product has not been defaced.
2. Samsung's obligations are limited to the repair or, at its discretion, replacement of the product or the defective part.
3. Warranty repairs must be carried out by Authorised Samsung Dealers or Authorised Service Centres. No re-imburement will be made for repairs carried out by non Samsung Dealers and, any such repair work and damage to the products caused by such repair work will not be covered by this warranty.
4. This product is not considered to be defective in materials nor workmanship by reason that it requires adaptation in order to conform to national or local technical or safety standards in force in any Country other than the one for which the product was originally designed and manufactured. This warranty will not cover, and no re-imburement will be made for such adaptation nor any damage which may result.
5. This warranty covers none of the following:
  - a) Periodic check ups, maintenance and repair or replacement of parts due to normal wear and tear.
  - b) Cost relating to transport, removal or installation of the product.
  - c) Misuse, including the failure to use this product for its normal purposes or incorrect installation.
  - d) Damage caused by Lightning, Water, Fire, Acts of God, War, Public Disturbances, incorrect mains voltage, improper ventilation or any other cause beyond the control of Samsung.
6. This warranty is valid for any person who legally acquired possession of the product during the warranty period.
7. The consumers statutory rights in any applicable national legislation whether against the retailer arising from the purchase contract or otherwise are not affected by this warranty. Unless there is national legislation to the contrary, the rights under this warranty are the consumers sole rights and Samsung, its subsidiaries and distributors shall not be liable for indirect or consequential loss or any damage to records, compact discs, videos or audio taper or any other related equipment or material.

**SAMSUNG ELECTRONICS (U.K.) LTD.**



**Contact SAMSUNG WORLD WIDE**

If you have any questions or comments relating to Samsung products, please contact the SAMSUNG customer care centre.

Area	Contact Centre ☎	Web Site
<b>Europe</b>		
AUSTRIA	0800 - SAMSUNG (0800 - 7267864)	<a href="http://www.samsung.com/at/support">www.samsung.com/at/support</a>
BELGIUM	02-201-24-18	<a href="http://www.samsung.com/be/support">www.samsung.com/be/support</a> (Dutch) <a href="http://www.samsung.com/be_fr/support">www.samsung.com/be_fr/support</a> (French)
BOSNIA	051 331 999	<a href="http://www.samsung.com/support">www.samsung.com/support</a>
BULGARIA	07001 33 11 , sharing cost	<a href="http://www.samsung.com/bg/support">www.samsung.com/bg/support</a>
CROATIA	062 726 786	<a href="http://www.samsung.com/hr/support">www.samsung.com/hr/support</a>
CZECH	800 - SAMSUNG (800-726786) Samsung Electronics Czech and Slovak, s.r.o. V Parku 2343/24, 148 00 - Praha 4	<a href="http://www.samsung.com/cz/support">www.samsung.com/cz/support</a>
DENMARK	70 70 19 70	<a href="http://www.samsung.com/dk/support">www.samsung.com/dk/support</a>
FINLAND	030-6227 515	<a href="http://www.samsung.com/fi/support">www.samsung.com/fi/support</a>
FRANCE	01 48 63 00 00	<a href="http://www.samsung.com/fr/support">www.samsung.com/fr/support</a>
GERMANY	0180 6 SAMSUNG bzw. 0180 6 7267864* 0180 6 67267864* (*0,20 €/Anruf aus dem dt. Festnetz, aus dem Mobilfunk max. 0,60 €/Anruf)	<a href="http://www.samsung.com/de/support">www.samsung.com/de/support</a>
CYPRUS	8009 4000 only from landline, toll free	
GREECE	80111-SAMSUNG (80111 726 7864) only from land line (+30) 210 6897691 from mobile and land line	<a href="http://www.samsung.com/gr/support">www.samsung.com/gr/support</a>
HUNGARY	0680SAMSUNG (0680-726-786) 0680PREMIUM (0680-773-648)	<a href="http://www.samsung.com/hu/support">http://www.samsung.com/hu/support</a>
ITALIA	800-SAMSUNG (800.7267864)	<a href="http://www.samsung.com/it/support">www.samsung.com/it/support</a>
LUXEMBURG	261 03 710	<a href="http://www.samsung.com/support">www.samsung.com/support</a>

Area	Contact Centre ☎	Web Site
MONTENE-GRO	020 405 888	<a href="http://www.samsung.com/support">www.samsung.com/support</a>
SLOVENIA	080 697 267 090 726 786	<a href="http://www.samsung.com/si/support">www.samsung.com/si/support</a>
NETHER-LANDS	0900-SAMSUNG (0900-7267864) (€ 0,10/Min)	<a href="http://www.samsung.com/nl/support">www.samsung.com/nl/support</a>
NORWAY	815 56480	<a href="http://www.samsung.com/no/support">www.samsung.com/no/support</a>
POLAND	0 801-172-678* lub +48 22 607-93-33 ** *(całkowity koszt połączenia jak za 1 impuls według taryfy operatora) ** (koszt połączenia według taryfy operatora)	<a href="http://www.samsung.com/pl/support">www.samsung.com/pl/support</a>
PORTUGAL	808 20 7267	<a href="http://www.samsung.com/pt/support">www.samsung.com/pt/support</a>
ROMANIA	08008 SAMSUNG (08008 726 7864) TOLL FREE No.	<a href="http://www.samsung.com/ro/support">www.samsung.com/ro/support</a>
SERBIA	011 321 6899	<a href="http://www.samsung.com/rs/support">www.samsung.com/rs/support</a>
SLOVAKIA	0800 - SAMSUNG(0800-726 786)	<a href="http://www.samsung.com/sk/support">www.samsung.com/sk/support</a>
SPAIN	0034902172678	<a href="http://www.samsung.com/es/support">www.samsung.com/es/support</a>
SWEDEN	0771 726 7864 (SAMSUNG)	<a href="http://www.samsung.com/se/support">www.samsung.com/se/support</a>
SWITZER-LAND	0848 726 78 64 (0848-SAMSUNG)	<a href="http://www.samsung.com/ch/support">www.samsung.com/ch/support</a> (German) <a href="http://www.samsung.com/ch_fr/support">www.samsung.com/ch_fr/support</a> (French)
U.K	0330 SAMSUNG (7267864)	<a href="http://www.samsung.com/uk/support">www.samsung.com/uk/support</a>
EIRE	0818 717100	<a href="http://www.samsung.com/ie/support">www.samsung.com/ie/support</a>
LITHUANIA	8-800-77777	<a href="http://www.samsung.com/lt/support">www.samsung.com/lt/support</a>
LATVIA	8000-7267	<a href="http://www.samsung.com/lv/support">www.samsung.com/lv/support</a>
ESTONIA	800-7267	<a href="http://www.samsung.com/ee/support">www.samsung.com/ee/support</a>



**Correct disposal of batteries in this product**

(Applicable in countries with separate collection systems)

This marking on the battery, manual or packaging indicates that the batteries in this product should not be disposed of with other household waste at the end of their working life. Where marked, the chemical symbols Hg, Cd or Pb indicate that the battery contains mercury, cadmium or lead above the reference levels in EC Directive 2006/66. If batteries are not properly disposed of, these substances can cause harm to human health or the environment.

To protect natural resources and to promote material reuse, please separate batteries from other types of waste and recycle them through your local, free battery return system.



**Correct Disposal of This Product (Waste Electrical & Electronic Equipment)**

(Applicable in countries with separate collection systems)

This marking on the product, accessories or literature indicates that the product and its electronic accessories (e.g. charger, headset, USB cable) should not be disposed of with other household waste at the end of their working life. To prevent possible harm to the environment or human health from uncontrolled waste disposal, please separate these items from other types of waste and recycle them responsibly to promote the sustainable reuse of material resources.

Household users should contact either the retailer where they purchased this product, or their local government office, for details of where and how they can take these items for environmentally safe recycling.

Business users should contact their supplier and check the terms and conditions of the purchase contract. This product and its electronic accessories should not be mixed with other commercial wastes for disposal.



HT-J7500W

HT-J7750W

manuel d'utilisation

# Blu-ray™ Système audiovisuel

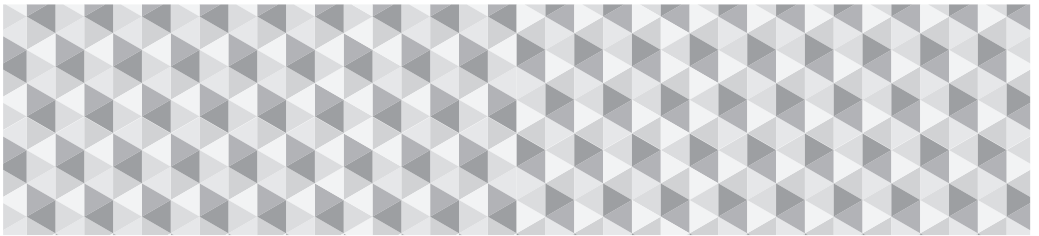

imaginez les possibilités

Merci d'avoir choisi cet appareil Samsung.

Pour recevoir une assistance plus complète, veuillez enregistrer votre produit sur

[www.samsung.com/register](http://www.samsung.com/register)

# Consignes de Sécurité

☞ Ce qui suit s'applique également au module de réception sans fil (SWA-7000).

## ATTENTION

### RISQUES D'ÉLECTROCUTION. NE PAS OUVRIR.

ATTENTION : POUR LIMITER LES RISQUES DE DÉCHARGE ÉLECTRIQUE, NE RETIREZ JAMAIS LE CACHE (NI L'ARRIÈRE DE L'APPAREIL). CERTAINES PIÈCES QU'IL CONTIENT NE SONT PAS RÉPARABLES PAR L'UTILISATEUR. VEUILLEZ CONTACTER UN TECHNICIEN QUALIFIÉ POUR TOUTE RÉPARATION.

- Les fentes et les ouvertures situées à l'arrière et en dessous de l'appareil permettent d'assurer une ventilation correcte. Afin d'assurer le bon fonctionnement de l'appareil et d'empêcher toute surchauffe, veillez à ne jamais obstruer ces ouvertures de quelque façon que ce soit.
  - Ne placez pas l'appareil dans un endroit confiné comme une bibliothèque ou un meuble intégré sauf si une ventilation suffisante y est assurée.
  - Ne placez pas l'appareil à proximité ou sur un radiateur ou une bouche de chaleur et ne l'exposez jamais à la lumière directe du soleil.
  - Ne posez pas de récipients contenant du liquide (ex. : vase, etc.) sur l'appareil afin d'éviter tout risque d'incendie ou d'électrocution en cas de projections.
- N'exposez pas l'appareil à la pluie et ne le placez pas à côté d'une source d'eau (baignoire, lavabo, évier, cuve, sous-sol humide, piscine, etc.). Si l'appareil est exposé à de l'eau ou à de l'humidité par accident, débranchez-le et contactez immédiatement un représentant agréé.
- Cet appareil fonctionne avec des piles. Il se peut qu'une réglementation sur la mise au rebut des piles soit en vigueur dans votre commune. Contactez votre municipalité pour le savoir.
- Ne surchargez pas les prises murales, les rallonges et les adaptateurs afin d'éviter tout risque d'incendie ou d'électrocution.
- Organisez les câbles de sorte qu'ils ne gênent pas la circulation dans la pièce ou qu'ils ne soient pas écrasés par le mobilier attenant. Assurez-vous toujours que les parties côté fiche, prise murale et sortie de l'appareil sont en bon état.
- Afin de protéger l'appareil de la foudre, ou si vous prévoyez de ne pas l'utiliser pendant une période prolongée, débranchez-le. Faites de même avec l'antenne ou le système de câblage. Vous éviterez ainsi qu'ils ne soient endommagés par la foudre ou une surtension.
- Avant de brancher le cordon d'alimentation CA sur la prise de l'adaptateur CC, assurez-vous que les caractéristiques électriques de l'adaptateur CC correspondent à l'alimentation électrique locale.
- N'insérez jamais d'objets métalliques dans les ouvertures de l'appareil. Vous risqueriez de vous électrocuter.
- Pour éviter tout risque d'électrocution, ne touchez jamais les composants internes de l'appareil. Seul un technicien qualifié est autorisé à ouvrir l'appareil.
- Enfoncez correctement la prise dans le mur. Pour débrancher l'appareil du mur, tirez toujours sur la fiche du câble. Ne tentez jamais de le débrancher en tirant directement sur le câble. Ne touchez jamais le cordon d'alimentation si vous avez les mains mouillées.
- Si vous constatez que l'appareil ne fonctionne pas normalement (bruits ou odeurs inhabituels), débranchez-le immédiatement et contactez un revendeur ou un centre de services agréé.
- Entretien du meuble.
  - Avant de brancher un composant sur cet appareil, assurez-vous que celui-ci est hors tension.
  - Si vous déplacez soudainement l'appareil d'un endroit froid à un endroit chaud, de la condensation pourra se former sur les pièces et la lentille et occasionner des problèmes de lecture. Dans pareil cas, débranchez l'appareil et patientez deux heures avant de le rebrancher sur la prise d'alimentation. Insérez ensuite le disque et essayez à nouveau de le lire.
- Débranchez toujours l'appareil si vous prévoyez de ne pas l'utiliser pendant une période prolongée (en particulier si des enfants ou des personnes aux capacités réduites sont laissées sans surveillance).
  - L'accumulation de poussière sur l'appareil risque de provoquer des étincelles, une surchauffe ou un problème d'isolation et de provoquer un choc électrique, une fuite électrique ou un incendie.
- Contactez un centre de services agréé pour obtenir plus d'informations si vous souhaitez installer votre produit dans une pièce exposée à la poussière, à des températures extrêmes, à l'humidité ou à des substances chimiques ou dans un endroit où il fonctionnera en permanence, comme dans un hall d'aéroport ou de gare. Le non-respect de ces consignes risque d'endommager gravement l'appareil.
- Utilisez uniquement une fiche et une prise murale correctement mises à la terre.
  - Une mise à la terre incorrecte peut provoquer un choc électrique ou endommager l'équipement. (équipement de classe 1 uniquement.)



Ce symbole indique la présence d'une tension dangereuse dans l'appareil. Ne touchez jamais les composants internes du produit.



Ce symbole indique que ce produit est fourni avec des documents importants relatifs au fonctionnement et à l'entretien.



- Pour éteindre complètement l'appareil, vous devez débrancher le cordon d'alimentation de la prise murale. C'est pourquoi le cordon d'alimentation doit être facilement accessible à tout moment.
- Ne laissez jamais les enfants jouer avec l'appareil.
- Conservez les accessoires (piles, etc.) dans un endroit sûr, hors de leur portée.
- N'installez pas le produit dans un endroit instable, comme sur une étagère branlante, un sol incliné ou dans un local exposé à des vibrations.
- Ne faites pas tomber l'appareil et ne l'exposez pas à des chocs. S'il est endommagé débranchez le câble d'alimentation et contactez le centre de services.
- Pour nettoyer l'appareil, débranchez d'abord le câble d'alimentation de la prise murale, puis essuyez-le avec un chiffon doux et sec. N'utilisez pas de produits chimiques, tels que de la cire, du benzène, de l'alcool, des diluants, des insecticides, des purificateurs d'air, des lubrifiants ou des détergents. Ils risquent d'endommager le revêtement du produit ou d'en effacer les inscriptions.
- Évitez toute projection d'eau sur l'appareil. Ne posez jamais d'objets contenant un liquide (ex : un vase) sur l'appareil.
- Ne jetez pas les piles au feu.
- Ne branchez pas plusieurs appareils électriques sur une même prise murale. Surcharger une prise murale peut provoquer une surchauffe et donc un incendie.
- Utiliser le mauvais type de pile dans la télécommande risque de provoquer une explosion. Lorsqu'un remplacement est nécessaire, utilisez uniquement le même type de pile ou un modèle équivalent.

#### AVERTISSEMENT :

- AFIN D'ÉVITER TOUT RISQUE DE PROPAGATION D'INCENDIE, ÉLOIGNEZ LES BOUGIES OU LES AUTRES DISPOSITIFS À FEU NU DE L'APPAREIL.
- Pour réduire les risques d'incendie ou de décharge électrique, veuillez ne pas exposer cet appareil à la pluie ou à l'humidité.



#### PRODUIT LASER DE CLASSE 1

Ce produit est classé comme PRODUIT LASER DE CLASSE 1. L'utilisation de commandes, de réglages ou de procédé différents de ceux spécifiés dans le présent document peut entraîner une exposition à un rayonnement dangereux.

#### ATTENTION :

- RAYONNEMENT LASER INVISIBLE LORSQUE L'APPAREIL EST OUVERT ET VERROUILLAGES DÉSACTIVÉS.

CLASS 1	LASER PRODUCT
KLASSE 1	LASER PRODUKT
LUOKAN 1	LASER LAITE
KLASS 1	LASER APPARAT
PRODUCTO	LÁSER CLASE 1

## Consignes relatives au visionnage 3D

CONSIGNES IMPORTANTES RELATIVES À LA SANTÉ ET LA SÉCURITÉ EN CAS DE VISIONNAGE D'IMAGES 3D. Lisez attentivement les consignes de sécurité avant d'utiliser la fonction 3D.

- Certains utilisateurs peuvent ressentir une gêne en visionnant des images de télévision en 3D, comme des vertiges, des nausées ou des maux de tête. Dès que vous ressentez l'un de ces symptômes, arrêtez immédiatement le visionnage en 3D, retirez les lunettes Active 3D et essayez de vous reposer.
- Le visionnage d'images en 3D sur une période de temps prolongée peut occasionner une fatigue oculaire. Dès que vous ressentez une fatigue oculaire, cessez immédiatement le visionnage en 3D, retirez les lunettes Active 3D et essayez de vous reposer.
- Des enfants utilisant la fonction 3D doivent être constamment surveillés par un adulte responsable. Au moindre signalement de fatigue visuelle, mal de tête, vertige ou nausée, interrompez immédiatement le visionnage en 3D et laissez-les se reposer.
- N'utilisez pas les lunettes Active 3D à d'autres fins (comme lunettes de vue, de soleil ou de protection, par exemple).
- N'utilisez pas la fonction 3D ou les lunettes Active 3D en marchant ou en bougeant. En utilisant la fonction 3D ou en portant des lunettes Active 3D en cours de marche ou de mouvement, vous risquez de vous cogner contre des objets, de trébucher et/ou de tomber, et de vous blesser gravement.
- Pour bénéficier du visionnage de contenus en 3D, connectez un appareil 3D (récepteur AV ou téléviseur compatible 3D) au port de sortie HDMI OUT (SORTIE HDMI) de l'appareil à l'aide d'un câble HDMI haut débit. Veillez à porter des lunettes 3D avant de visionner le contenu 3D.
- Le produit émet des signaux 3D uniquement via le câble HDMI connecté au port de sortie HDMI OUT.
- La résolution de l'image vidéo en mode de lecture 3D est déterminée par la définition de l'image vidéo 3D d'origine. Vous ne pouvez pas modifier la résolution.
- Des fonctions telles que BD Wise, l'adaptation de la taille de l'écran ou le réglage de la résolution peuvent ne pas fonctionner correctement en mode de lecture 3D.
- Il vous faut obligatoirement utiliser un câble HDMI haut débit pour garantir une émission appropriée du signal 3D.
- Lorsque vous visionnez des images en 3D, assurez-vous de vous tenir éloigné du téléviseur à une distance équivalente à au moins trois fois la taille de l'écran. Par exemple, si vous avez un écran 46 pouces, vous devrez rester à une distance de 3,5 mètres du téléviseur.
- Positionnez l'écran à hauteur des yeux pour mieux apprécier l'image en 3D.
- Lorsque l'appareil est connecté à plusieurs appareils 3D, l'effet 3D peut ne pas fonctionner correctement.
- Ce lecteur ne convertit pas de contenus 2D en contenus 3D.
- « Blu-ray 3D » et le logo « Blu-ray 3D » sont des marques de commerce de Blu-ray Disc Association.

# Sommaire

## MISE EN ROUTE

- 5 Accessoires
- 5 Accessoires des enceintes
- 6 Façade
- 7 Face arrière
- 8 Télécommande

## BRANCHEMENTS

- 9 Connexion des enceintes
- 13 Connexion à un téléviseur et des périphériques externes
- 14 Connexion à un routeur réseau

## PARAMÈTRES

- 15 Procédure de réglage des paramètres initiaux
- 15 Présentation de l'écran d'accueil
- 16 Accéder à l'écran Paramètres
- 16 Fonctions du menu Paramètres
- 22 Configuration radio
- 23 Configuration réseau
- 25 Wi-Fi Direct
- 26 Mise à niveau du logiciel

## LIRE UN CONTENU

- 28 Lecture de disques disponibles dans le commerce
- 28 Lire des fichiers multimédias
- 30 Contrôle de la lecture Vidéo
- 33 Contrôle de la lecture de musique
- 38 Utilisation du système Bluetooth
- 40 Visionnage des photos
- 42 Utilisation des boutons spécifiques de la télécommande

## SERVICES RÉSEAU

- 43 Connexion à votre compte Samsung
- 43 Avant d'utiliser SAMSUNG APPS
- 44 Utilisation des SAMSUNG APPS
- 46 Screen Mirroring
- 46 Utilisation de Navigateur Web
- 50 Lier vos comptes de service Internet à l'appareil
- 50 BD-LIVE™

## ANNEXES

- 51 Informations complémentaires
- 52 Compatibilité des disques et des formats
- 59 Dépannage
- 62 Caractéristiques techniques
- 64 Licences

- Les figures et les illustrations du présent Manuel d'utilisation sont fournies à titre de référence uniquement et peuvent différer de l'apparence du produit réel.
- Des frais supplémentaires pourront vous être facturés dans les cas suivants :
  - a. Vous demandez l'intervention d'un ingénieur, mais il s'avère que l'appareil ne présente aucune anomalie (par ex. vous n'avez pas lu ce Manuel d'utilisation).
  - b. Vous portez l'unité à un centre de réparation, mais il s'avère que celle-ci ne présente aucune défaillance (par ex. vous n'avez pas lu ce Manuel d'utilisation).
- Le montant de ces frais administratifs vous sera notifié avant que tout travail ou toute visite à votre domicile ne soit effectuée).

Vérifiez que tous les accessoires et tous les composants des enceintes figurant ci-dessous sont inclus.

## Accessoires

- Télécommande
- Pile au lithium
- Manuel d'utilisation



Câble d'alimentation  
(Unité principale, SWA-7000) x 2



Antenne FM









**ATTENTION, NE PAS INGÉRER LA BATTERIE, RISQUE DE BRÛLURE CHIMIQUE,**  
[Télécommande fournie avec] Ce produit contient une pile par pièce/bouton.

Si vous avalez la pile par pièce/bouton, cela peut entraîner des brûlures internes graves en seulement 2 heures et vous pouvez mourir. Maintenez les piles neuves et usagées hors de portée des enfants. Si le compartiment de la pile ne se ferme pas correctement, arrêter d'utiliser l'appareil et maintenez-le hors de portée des enfants. Si vous pensez qu'il est possible que les piles aient été avalées ou placées à l'intérieur d'une partie du corps, consultez immédiatement un médecin.









## Accessoires des enceintes

HT-J7500W - 5.1CH

				
Enceinte avant X 2	Enceinte d'ambiance X 2	Enceinte centrale	Caisson de basse	Module de réception sans fil Module (SWA-7000)
				
		Câble d'enceinte x 6		

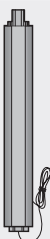
# Mise en Route

HT-J7750W - 7.1CH

				
Câble d'enceinte x 2	Vis (5 x 20) x 16	Socle x 4	Enceinte centrale	
				
Avant/Supérieur avant x 2	Pied x 4	Enceinte d'ambiance x 2	Caisson de basse	Module de réception sans fil Module (SWA-7000)

## Façade

### ICÔNES D'AFFICHAGE

F.	FONCTION	■	ARRÊT	▶▶	LECTURE/ PAUSE
▲	OUVRIR/ FERMER	- +	RÉGLAGE DU VOLUME	⏻	MARCHE/ ARRÊT

### AMPLIFICATEUR À TUBE À VIDE

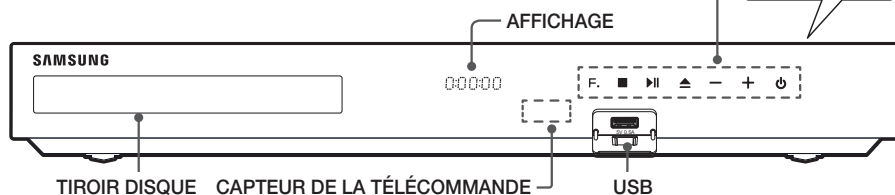
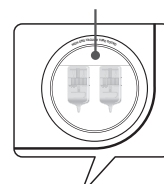

- Les téléphones portables ou les périphériques mobiles placés à proximité de l'amplificateur à tube à vide ou des dispositifs électroniques posés sur l'appareil peuvent provoquer des bruits parasites ou une distorsion.
- Tenez l'appareil hors de portée des enfants lorsqu'il est sous tension afin d'éviter tout risque de brûlure.
- Pour mettre à niveau le logiciel de l'appareil via la prise USB, vous devez utiliser une clé USB à mémoire flash.

- 📎 Lorsque l'appareil affiche le menu du disque Blu-ray, vous ne pouvez pas lancer la vidéo en appuyant sur le bouton **▶** situé sur l'appareil ou la télécommande. Pour lire la vidéo, sélectionnez Play Movie ou Start dans le menu du disque, puis appuyez sur le bouton **OK**.
- 📎 Si vous utilisez Internet ou lisez le contenu du périphérique USB sur le téléviseur via le Home cinéma, vous ne pouvez pas sélectionner le mode **BD/DVD** à l'aide du bouton **SOURCE**. Pour sélectionner le mode **BD/DVD**, quittez Internet ou arrêtez la lecture du contenu sur le téléviseur et sélectionnez le mode **BD/DVD**.

## Face arrière

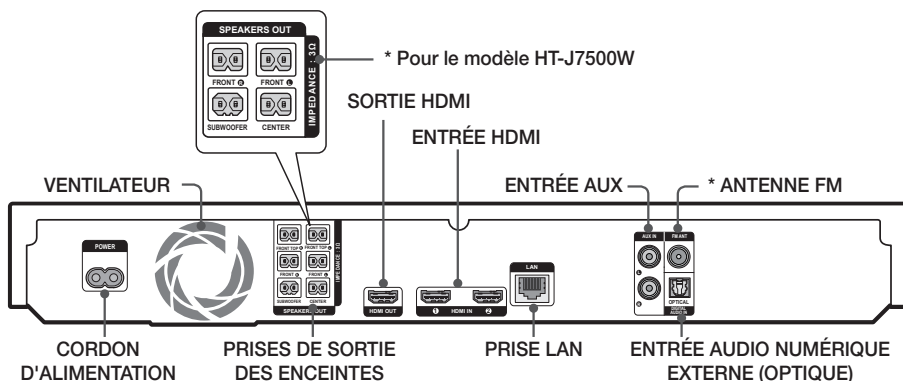

### \* Connexion de l'antenne FM

1. Branchez l'antenne FM fournie dans la prise FM ANT (ANTENNE FM).
  2. Déplacez progressivement le fil de l'antenne jusqu'à trouver une position dans laquelle la réception est de qualité fixez-le ensuite solidement à un mur ou une autre surface solide.
- 📎 Veillez à prévoir un minimum d'espace libre de 10 cm sur tous les côtés du Home cinéma dans le but de garantir une ventilation appropriée. Veillez à ne pas obstruer le ventilateur ou les orifices d'aération.
  - 📎 Cet appareil ne reçoit pas les émissions AM.

## Télécommande

### Boîtier de la télécommande

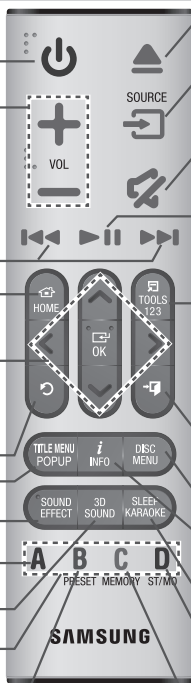
- 
- Permet d'allumer et d'éteindre l'appareil.
  - Permet de régler le volume.
  - Appuyez sur ces boutons pour effectuer un saut vers l'arrière (◀◀) ou l'avant (▶▶).
  - ou
  - Appuyez sur ces boutons pour effectuer une recherche vers l'arrière (◀◀) ou l'avant (▶▶) et maintenez-les enfoncés.
  - Permet de passer à l'écran d'accueil.
  - Sélectionnez les éléments de menu à l'écran, puis changez les valeurs du menu sélectionné.
  - ▲ ▼ : Permet de rechercher les stations FM actives et de changer les canaux en conséquence.
  - Permet de revenir au menu précédent.
  - Permet d'accéder au menu contextuel/ menu titre.
  - Appuyez sur cette touche pour appliquer les effets sonores.
  - Appuyez pour enregistrer un programme radio FM.
  - Appuyez pour appliquer l'effet sonore DTS Neo:Fusion II / 3D.
  - Ces boutons sont utilisés à la fois pour les menus de l'appareil et certaines fonctions liées aux disques Blu-ray.
  - Appuyez pour sélectionner MANUAL/PRESET sur la fonction Syntoniseur.
  - Appuyez sur ce bouton pour ouvrir et fermer le tiroir disque.
  - Appuyez pour sélectionner le mode Home Cinéma (HDMI, AUX, BD/DVD, etc.).
  - Permet de couper le son momentanément.
  - Permet de lire un disque ou des fichiers.
  - ou
  - Permet de mettre la lecture en pause.
  - Permet d'accéder au menu Tools.
  - ou
  - Pour afficher le clavier numérique (pouvant inclure des touches de fonction le cas échéant) à l'écran, appuyez sur le bouton et maintenez-le enfoncé.
  - Permet d'arrêter la lecture du disque ou de quitter le menu.
  - Appuyez sur ce bouton pour visualiser le menu du disque.
  - Permet d'afficher les informations relatives à la lecture, en cours de lecture d'un disque Blu-ray/DVD ou de fichiers.
  - Permet de régler l'heure de mise en veille de l'appareil.
  - Permet de sélectionner les réglages STEREO ou MONO pour les radiodiffusions.
  - Permet de configurer une fréquence radio pré-réglée.

- Lors de la lecture de contenu multimédia dans **SAMSUNG APPS**, appuyez sur le bouton ▶|| de la télécommande et maintenez-le enfoncé pour mettre la lecture en pause. Pour arrêter la lecture, appuyez sur le bouton ◀■ (QUITTER) de la télécommande et maintenez-le enfoncé.

### Insertion des piles dans la télécommande



Utilisez une pièce de monnaie pour tourner le couvercle de la télécommande dans le sens inverse des aiguilles d'une montre pour le retirer comme montré sur la figure ci-dessus.

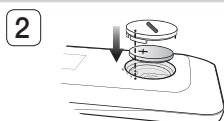

Insérez une pile au lithium de 3 V. Veillez à ce que le pôle positif (+) soit orienté vers le haut lors de l'insertion de la pile dans son logement. Mettez le couvercle sur la batterie et alignez le repère « ● » l'un en face de l'autre comme indiqué sur la figure ci-dessus.

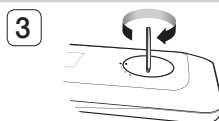

Utilisez une pièce de monnaie pour tourner le couvercle dans le sens des aiguilles d'une montre jusqu'en butée pour le remettre en place.

# Branchements

Dans ce chapitre, vous trouverez plusieurs méthodes vous expliquant comment connecter votre appareil à d'autres composants externes. Avant de déplacer ou d'installer l'appareil, mettez-le hors tension et débranchez le cordon d'alimentation.

## Connexion des enceintes

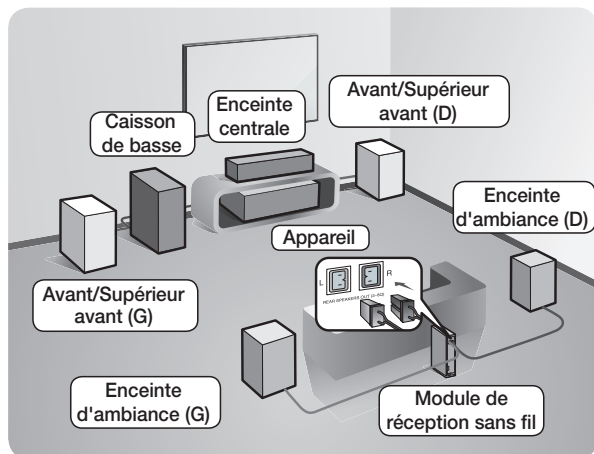

### Position de l'appareil

Posez-le sur un support, sur une étagère ou sous un meuble TV.

### Choix de la position d'écoute

La position d'écoute doit être située à une distance équivalente à environ 2,5 à 3 fois la taille de l'écran du téléviseur. Si vous avez par exemple un écran 46 pouces, situez les positions d'écoute entre 2,92 et 3,5 m de l'écran.

\* L'enceinte supérieure avant ne s'applique qu'aux enceintes HT-J7750W.

<b>HT-J7500W :</b> <b>Enceintes avant</b>	Placez les enceintes face à votre position d'écoute en les orientant vers vous (d'environ 45 °). Positionnez-les de manière à ce que les haut-parleurs d'aigus se situent à la hauteur de vos oreilles. Alignez la face avant des enceintes avant avec la face avant de l'enceinte centrale ou avancez-les légèrement par rapport à l'enceinte centrale.
<b>HT-J7750W :</b> <b>Enceintes avant/ supérieure avant</b>	Placez les enceintes face à votre position d'écoute en les orientant vers vous (d'environ 45 °). Positionnez-les de manière à ce que les haut-parleurs d'aigus se situent à la hauteur de vos oreilles. Alignez la face avant des enceintes avant/supérieure avant avec la face avant de l'enceinte centrale ou avancez-les légèrement par rapport à l'enceinte centrale.
<b>HT-J7500W :</b> <b>Enceinte centrale</b>	Il est préférable d'installer l'enceinte centrale à la même hauteur que les enceintes avant. Vous pouvez également l'installer directement sur ou sous le téléviseur.
<b>HT-J7750W :</b> <b>Enceinte centrale</b>	Il est préférable d'installer l'enceinte centrale à la même hauteur que les enceintes avant/supérieure avant. Vous pouvez également l'installer directement sur ou sous le téléviseur.

# Branchements

<b>Enceintes d'ambiance</b>	<p>Placez les enceintes d'ambiance de chaque côté de votre position d'écoute. Si vous ne disposez pas d'assez d'espace, positionnez-les face à face. Elles doivent être situées à environ 60 à 90 cm de vos oreilles et légèrement inclinées vers le sol.</p> <p>* Contrairement aux enceintes avant et centrale, les enceintes d'ambiance servent principalement pour les effets sonores. Elles n'émettent donc pas de son en permanence.</p>
<b>Caisson de basse</b>	<p>La position du caisson de basse n'a pas d'importance. Vous pouvez l'installer où vous voulez.</p>

\* Les enceintes ambiophoniques doivent être reliées au module de réception sans fil.

\* L'aspect des enceintes peut différer des illustrations du manuel.

\* Chaque enceinte possède une étiquette colorée située à l'arrière ou sur le dessous. Chaque câble dispose d'une bande colorée à proximité de son extrémité. Faites correspondre la bande présente sur chaque câble avec l'étiquette de l'enceinte par couleur puis connectez le câble à l'enceinte. Reportez-vous à la page 11 pour obtenir des instructions.

## Installation des enceintes sur le pied type Tallboy

\* HT-J7750W seulement

1. Recherchez le câble d'enceinte qui est fixé au pied. Retournez le pied et le socle, démêlez le câble d'enceinte puis tirez-le à travers le trou présent dans le socle.

 Manipulez le pied avec précaution. Il est lourd.

2. Raccordez le socle au bas du pied.

3. Insérez trois vis de 5 x 20 dans les trous repérés dans le support, puis serrez-les avec un tournevis comme indiqué sur l'illustration.

4. Placez le câble d'enceinte dans la fente située sous le socle.

5. Raccordez le support assemblé et une enceinte en faisant correspondre les étiquettes sur le pied et sur l'enceinte comme indiqué sur l'illustration.

6. Insérez une vis (5 x 20) dans le trou situé à l'arrière de l'enceinte et serrez en tournant dans le sens des aiguilles d'une montre avec un tournevis.

7. Répétez les étapes 1 à 6 avec l'autre enceinte et le pied.

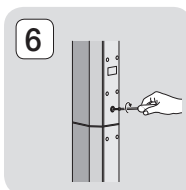
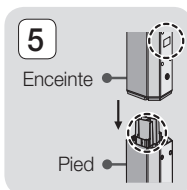
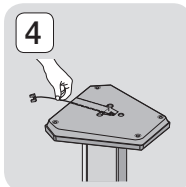
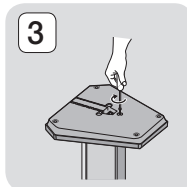
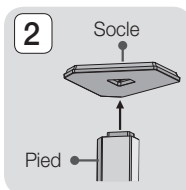
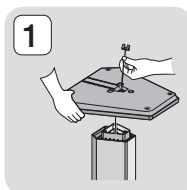



## Raccordement des câbles d'enceinte

1. Chaque faisceau de câbles d'enceinte doit être relié à l'enceinte correspondante. Pour cela, la prise avec le codage couleur sur chaque faisceau doit correspondre à l'autocollant coloré situé sur la face inférieure ou arrière de chaque enceinte.
2. Branchez les fiches des câbles de chaque enceinte à l'arrière de l'appareil en respectant les couleurs entre les fiches et les prises femelles des enceintes. Lors du raccordement, assurez-vous de faire correspondre la couleur de l'étiquette à l'arrière de l'enceinte.

### HT-J7500W

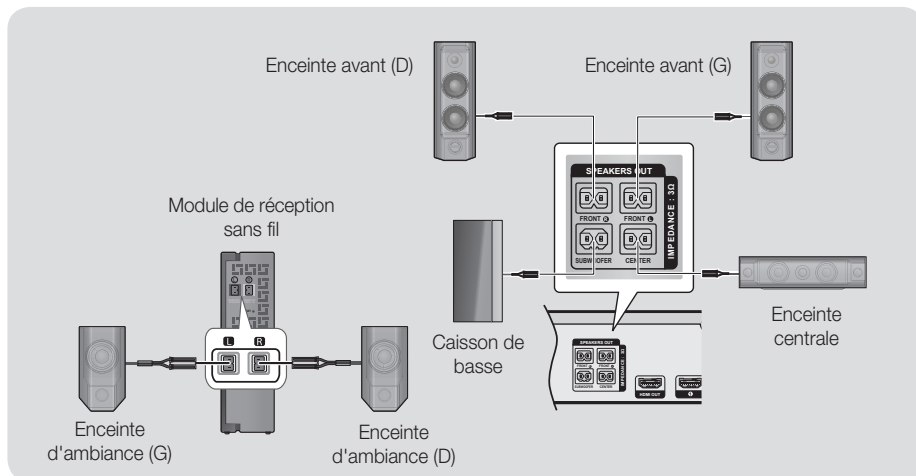

### HT-J7750W

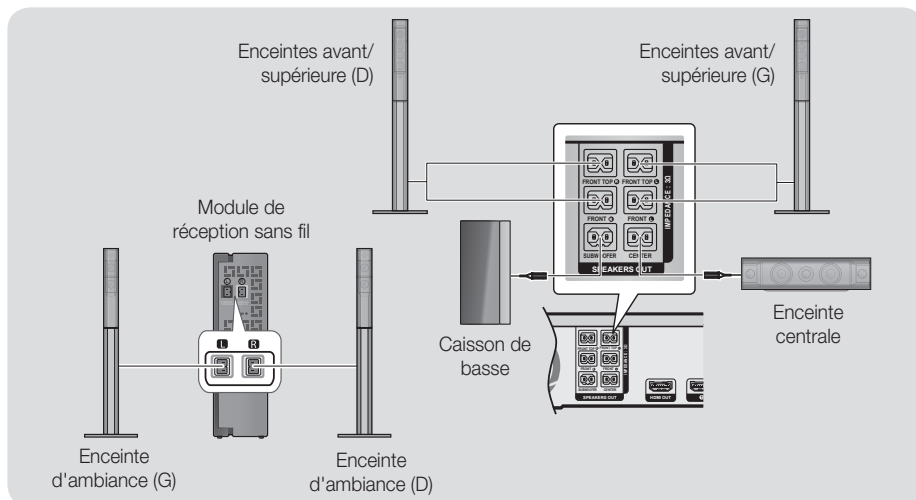

# Branchements

- ✎ Si vous placez une enceinte à proximité de votre téléviseur, la couleur des images peut être déformée en raison du champ magnétique.
- ✎ Placez le module de réception sans fil en arrière de la position d'écoute. Si le module de réception sans fil est situé trop près de l'appareil, le son émis par les enceintes peut être interrompu en raison d'interférences.
- ✎ Si vous utilisez un appareil tel qu'un four à micro-ondes, une carte LAN sans fil, un équipement Bluetooth ou tout autre périphérique utilisant la fréquence 2,4/5,8 GHz à proximité de l'appareil, vous pourrez provoquer une coupure de son en raison des interférences.
- ✎ La distance maximale de transmission entre l'appareil et le module de réception sans fil est d'environ 10 m, mais elle peut varier en fonction de l'environnement de fonctionnement. Si l'appareil et le module de réception sans fil sont séparés par un mur en béton armé ou en métal, le système est susceptible de ne pas fonctionner du tout, car les ondes radio ne traversent pas le métal.
- ✎ Si l'appareil n'établit pas de connexion sans fil, vous devez exécuter un réglage ID entre l'appareil et le module de réception sans fil. Lorsque l'appareil est éteint, appuyez sur le bouton  (MUET) de la télécommande pendant 5 secondes. Allumez le module de réception sans fil. Puis, appuyez sur le bouton « **ID SET** » situé à l'arrière du module de réception sans fil et maintenez-le enfoncé pendant 5 secondes. Enfin, mettez l'appareil sous tension.

## | ATTENTION |

- ▶ Si vous souhaitez installer les enceintes au mur, fixez les vis ou les clous (non fournis) fermement au mur et utilisez pour l'installation les orifices situés à l'arrière de l'enceinte. Suspendez chaque enceinte avec précaution.
- ▶ Ne laissez pas jouer des enfants avec ou à proximité des enceintes. Ils peuvent se blesser en cas de chute d'une enceinte.
- ▶ Lors du branchement des fils sur les enceintes, assurez-vous que la polarité (+/-) est respectée.
- ▶ Conservez l'enceinte de caisson de basse hors de portée des enfants afin d'éviter qu'ils ne mettent leurs mains ou des objets étrangers dans le conduit (orifice) de l'enceinte du caisson de basse.
- ▶ N'accrochez pas le caisson de basse au mur à l'aide du conduit (orifice).
- ▶ L'antenne de réception sans fil est intégrée au module de réception sans fil. Maintenez l'appareil à l'abri de l'eau et de l'humidité.
- ▶ Pour un résultat d'écoute optimal, assurez-vous que la zone autour du module de réception sans fil est bien dégagée.
- ▶ En mode 2-CH, aucun son n'est émis par les enceintes d'ambiance sans fil.

## Connexion à un téléviseur et des périphériques externes

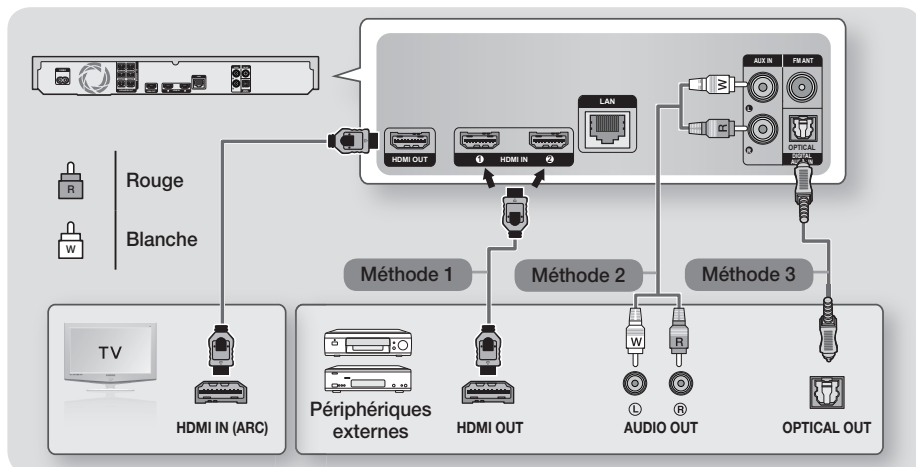

### Connexion de l'appareil à un téléviseur

À l'aide d'un câble HDMI (non fourni), connectez la prise SORTIE HDMI située à l'arrière de l'appareil à la prise ENTRÉE HDMI de votre téléviseur. Si le téléviseur prend en charge la fonction ARC, vous pouvez écouter le son de votre téléviseur depuis votre Home cinéma juste en connectant ce câble. Consultez la page 19 de ce manuel et la section sur l'ARC du manuel d'utilisation de votre téléviseur pour obtenir plus de détails.

### Connexion à des périphériques externes

#### Méthode 1 ENTRÉE HDMI : connexion d'un composant externe à l'aide d'un câble HDMI

À l'aide d'un câble HDMI (non fourni), connectez la prise HDMI IN (ENTRÉE HDMI) située à l'arrière de l'appareil à la prise HDMI OUT (SORTIE HDMI) de votre périphérique numérique. ⇒ Permet de sélectionner le mode **HDMI1** ou **HDMI2**.

#### Méthode 2 ENTRÉE AUX : Connexion d'un composant analogique externe

En utilisant un câble audio RCA (non fourni), connectez la prise d'entrée AUDIO située sur l'appareil à la prise de Sortie AUDIO située sur le composant analogique externe. ⇒ Permet de sélectionner le mode **AUX**.

- Assurez-vous de faire correspondre les couleurs des fiches des câbles avec celles des prises d'entrée et de sortie.

#### Méthode 3 OPTIQUE : connexion d'un composant audio numérique externe

Permet de connecter la sortie audio numérique des composants à signaux numériques tels que les récepteurs câble/satellite (décodeurs) au home cinéma. En utilisant un câble optique numérique (non fourni), connectez la prise d'entrée Audio numérique optique située sur l'appareil à la prise de Sortie optique numérique située sur le périphérique numérique externe. ⇒ Permet de sélectionner le mode **D. IN**.

- 🔗 Pour visionner un film depuis votre récepteur câble/satellite, vous devez connecter sa prise de sortie vidéo directement à votre téléviseur.
- 🔗 Ce système prend en charge les fréquences d'échantillonnage numériques de 32 kHz minimum provenant de composants numériques externes.
- 🔗 Ce système prend en charge uniquement les données audio DTS et Dolby Digital. Les données audio MPEG, un format type train de bits n'est pas pris en charge.

### Sélection d'un périphérique externe à utiliser

Pour sélectionner un périphérique externe une fois que vous l'avez connecté, appuyez sur le bouton **SOURCE**. Chaque appui sur ce bouton change le mode selon cet ordre : **BD/DVD** → **D. IN** → **AUX** → **HDMI1** → **HDMI2** → **FM** → **BT**

## Connexion à un routeur réseau

Vous pouvez connecter votre appareil à votre routeur réseau en utilisant l'une des méthodes illustrées ci-dessous.

### Réseau câblé

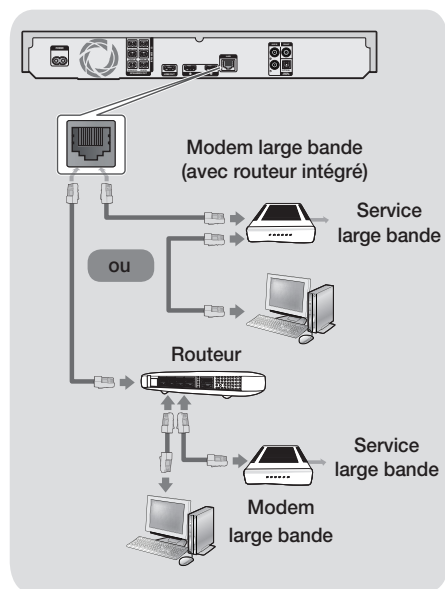

- ✎ Votre routeur ou la politique de votre fournisseur de services Internet peut empêcher l'accès de l'appareil au serveur de mise à jour du logiciel Samsung. Si cela se produit, contactez votre fournisseur de services Internet pour plus d'informations.
- ✎ Les utilisateurs DSL doivent passer par un routeur pour la connexion au réseau.
- ✎ Essayez d'utiliser le câble CAT 7 pour connecter.
- ✎ Vous ne pouvez pas utiliser le produit si la vitesse du réseau est inférieure à 10 Mbit/s.
- ✎ Pour utiliser la fonction DLNA, vous devez connecter l'ordinateur au réseau, tel qu'indiqué sur les illustrations ci-dessus. La connexion peut être câblée ou sans fil.

### Réseau sans fil

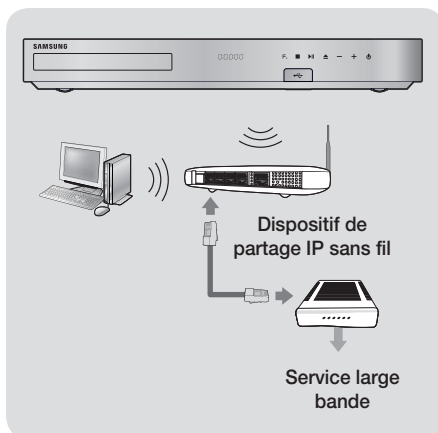

- ✎ Si le dispositif de partage IP sans fil prend en charge le protocole DHCP, votre appareil pourra utiliser une adresse DHCP ou une adresse IP fixe pour la connexion au réseau sans fil.
- ✎ Réglez le routeur IP sans fil en mode Infrastructure. Le mode Ad-hoc n'est pas pris en charge.
- ✎ L'appareil ne prend en charge que les protocoles de clé de sécurité sans fil suivants :
  - WEP (OPEN/SHARED), WPA-PSK (TKIP/AES), WPA2-PSK (TKIP/AES)
- ✎ Sélectionnez un canal qui est actuellement non utilisé sur le routeur IP sans fil. Si le canal défini pour le routeur IP sans fil est en cours d'utilisation par un autre périphérique à proximité il pourra en résulter des interférences et un échec de communication.
- ✎ Conformément aux dernières spécifications concernant la certification Wi-Fi, les Home cinémas Samsung ne prennent pas en charge le cryptage de sécurité WEP, TKIP ou TKIP-AES (WPA2 Mixed) dans des réseaux fonctionnant en mode 802.11n.
- ✎ Par nature, le réseau LAN peut provoquer des interférences, selon les conditions de fonctionnement (performance du point d'accès, distance, obstacles, interférences avec d'autres appareils radio, etc.).

## Procédure de réglage des paramètres initiaux

- Le menu d'accueil n'apparaîtra pas si vous ne configurez pas les paramètres initiaux.
- L'OSD (On Screen Display, Affichage à l'écran) peut changer dans ce produit après la mise à niveau de la version du logiciel.
- Les étapes d'accès peuvent varier selon le menu sélectionné.

Lorsque la connexion du home cinéma à votre téléviseur est terminée, allumez le téléviseur puis le home cinéma. Le premier écran de configuration initiale s'affiche. Les écrans de configuration s'affichent dans cet ordre : Langue, Configuration du réseau, Conditions générales, Résolution d'écran (Format d'image) et Disposition des enceintes (HT-J7500W uniquement).

Suivez les instructions affichées sur chaque écran, ce qui vous guidera dans la procédure simple de configuration. Lorsque la configuration initiale est terminée, un écran didacticiel servant de guide pour le menu Accueil apparaît. Pour quitter cet écran, appuyez sur le bouton **→|** (QUITTER) de la télécommande.

✎ Pour modifier vos réglages après l'installation initiale, sélectionnez **Paramètres > Système > Configuration** dans l'écran d'accueil ou sélectionnez l'option **Réinitialisation**. (Reportez-vous à la page 21)

## Présentation de l'écran d'accueil

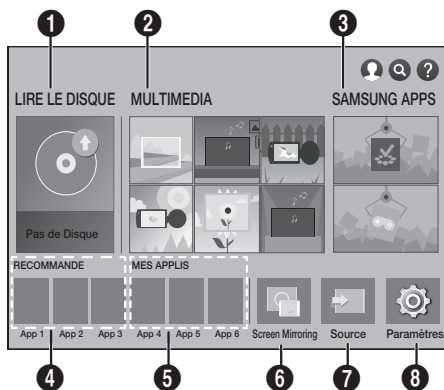

### 1 LIRE LE DISQUE

Affiche les informations relatives au disque actuellement dans le tiroir. Appuyez sur **OK** pour lancer la lecture du disque.

### 2 MULTIMEDIA

Permet de lire des photos, des vidéos ou des fichiers musicaux contenus sur des disques, des clés USB, des ordinateurs ou des périphériques mobiles.

### 3 SAMSUNG APPS

Vous permet de télécharger/accéder à diverses applications gratuites ou payantes.

### 4 RECOMMANDE

Une liste des applications utiles et populaires que nous recommandons de télécharger.

### 5 MES APPLIS

Affiche les applications téléchargées et installées. Vous pouvez modifier l'ordre d'affichage. (Reportez-vous à la page 44)

### 6 Screen Mirroring

Permet de configurer la fonction de mise en miroir sans fil entre le Home cinéma et un smartphone ou une tablette.

✎ Selon le pays, cette fonction de menu peut ne pas être prise en charge.

### 7 Source

Sélectionnez la source que vous souhaitez utiliser parmi **Digital In**, **AUX**, **HDMI IN 1**, **HDMI IN 2**, **Tuner (FM Radio)** ou **Bluetooth** selon le périphérique externe connecté et son état. Vous pouvez également utiliser le bouton **SOURCE** de la télécommande ou le bouton **F.** de l'unité principale.

### 8 Paramètres

Permet de régler diverses fonctions selon vos préférences.

# Paramètres

- Sélection d'une option sur l'écran Accueil

1. Pour sélectionner une option sur l'écran Accueil, déplacez le curseur à l'aide des boutons **^ V < >** jusqu'à ce que l'option de votre choix soit mise en surbrillance, puis appuyez sur le bouton **OK**.

 Si l'appareil reste en mode Arrêt pendant plus de 5 minutes sans l'utiliser, un écran de veille s'affichera sur le téléviseur. Si l'appareil reste en mode d'écran de veille pendant plus de 20 minutes, l'alimentation sera automatiquement coupée.

## Accéder à l'écran Paramètres

1. Sélectionnez **Paramètres** sur l'écran d'accueil, puis appuyez sur **OK**. L'écran **Paramètres** apparaît.

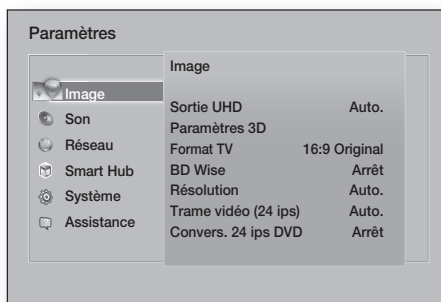

2. Pour accéder aux menus, sous-menus et options sur l'écran **Paramètres**, veuillez vous reporter à l'illustration de la télécommande ci-dessous.

## Boutons de la télécommande utilisée pour le menu Paramètres

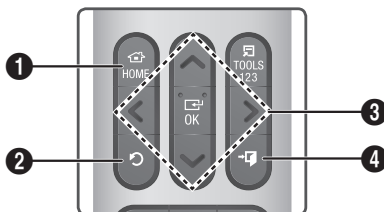

1	Bouton <b>HOME</b> : Permet de passer à l'écran d'accueil.
2	Bouton <b>↶ (RETOUR)</b> : Permet de revenir au menu précédent.

### Bouton **OK / DIRECTION** :

- 3
- Appuyez sur **^ V < >** pour déplacer le curseur ou sélectionner un élément.
  - Appuyez sur le bouton **OK** pour activer l'élément sélectionné actuellement ou confirmer un réglage.

- 4
- Bouton **↵ (QUITTER)** : Appuyez sur ce bouton pour quitter le menu actuellement sélectionné.

## Informations détaillées sur les fonctions

Les fonctions, éléments de menu et options **Paramètres** sont expliqués en détail à l'écran. Pour afficher les informations, utilisez les boutons **^ V < >** pour sélectionner la fonction, l'élément de menu ou l'option. Les informations apparaissent en général à droite de l'écran.

Une brève description des différentes fonctions **Paramètres** s'affiche en-dessous. Vous pourrez également trouver des informations complémentaires sur certaines fonctions dans l'Annexe de ce manuel.

## Fonctions du menu Paramètres

### Image

#### Sortie UHD

Les options de sorties vidéo HDMI en résolution UHD (Très Haute Définition). Disponible uniquement lorsque la fonction Trame vidéo est réglée sur **Auto.**

 Pour utiliser cette caractéristique, vous devez connecter le lecteur à un appareil qui supporte les résolutions UHD et vous devez avoir un contenu qui est lu à 24 ips (vitesse des films)

#### Paramètres 3D

Permet de configurer les fonctions relatives à la 3D.

✓ **Mode lecture Blu-ray 3D** : vous pouvez choisir de lire en mode 3D ou non un disque Blu-ray comportant des contenus 3D. Si vous passez au menu Home (Accueil) ou Smart Hub Home (Accueil Smart Hub) tout en étant en mode 3D, l'appareil passera automatiquement en 2D.

✓ **Taille écran** : permet d'entrer la taille du téléviseur connecté à l'appareil. L'appareil règle automatiquement la sortie 3D en fonction de la taille de l'écran du téléviseur.

 Lisez attentivement les informations relatives à la santé et la sécurité avant de visionner un contenu 3D. (Reportez-vous à la page 3)

### Format TV

Vous permet de régler la sortie de l'appareil sur la taille de l'écran de votre téléviseur. (Reportez-vous à la page 51)

### BD Wise

**BD Wise** est la dernière fonctionnalité d'interconnectivité de Samsung. Lorsque vous connectez un appareil Samsung et un téléviseur Samsung dotée de la fonction **BD Wise** via l'interface HDMI et que la fonction **BD Wise** est activée sur l'appareil et le téléviseur, le produit émet des images dont la résolution vidéo et la vitesse de défilement sont identiques à celles du disque Blu-ray/DVD.

### Résolution

Cette option vous permet de régler la définition du signal vidéo HDMI respectivement sur les valeurs **BD Wise, Auto., 1080p, 1080i, 720p, 576p/480p**. Ces valeurs indiquent le nombre de lignes vidéo par image. Les lettres i et p signifient respectivement balayage entrelacé (i) et balayage progressif (p). Plus il y a de lignes, plus la qualité de l'image est élevée.

### Trame vidéo (24 ips)

Le réglage de la fonction **Trame vidéo (24 ips)** sur **Auto.** vous permet de spécifier automatiquement la sortie HDMI de l'appareil sur 24 images par seconde pour une qualité d'image améliorée si un téléviseur compatible 24 ips est connecté.

- Vous ne pouvez bénéficier de la fonction **Trame vidéo (24 ips)** que sur un téléviseur prenant en charge cette vitesse de défilement.
- Movie Frame est uniquement disponible lorsque l'appareil est en mode de résolution de sortie HDMI 1080p.

### Convers. 24 ips DVD

Permet de convertir la lecture d'un DVD en 24 images par seconde et de la diffuser via un branchement HDMI. Cette option est disponible uniquement lorsque la fonction **Trame vidéo (24 ips)** est réglée sur **Auto.**

☞ Cette fonction ne s'applique qu'aux disques NTSC.

### Adapter taille de l'écran

Permet de sélectionner la taille optimale de l'écran Smart Hub ou l'écran **Screen Mirroring**.

### Format couleur HDMI

Vous pouvez régler le format de l'espace chromatique pour la sortie HDMI afin qu'il corresponde aux capacités de l'appareil branché (télévision, moniteur, etc.).

### Couleur intense HDMI

Cette option vous permet de régler l'appareil pour émettre des données vidéo en sortie avec Deep Colour via la prise HDMI OUT. L'option Deep Colour permet une reproduction plus fidèle des couleurs, notamment en termes de profondeur.

### Mode progressif

Cette option permet d'améliorer la qualité de l'image lors de la lecture d'un DVD.

## Son

### Config. haut-parleur simple (HT-J7500W seulement)

Permet de configurer les paramètres des enceintes connectées afin d'obtenir le meilleur son ambiophonique possible.

- ✓ **Mode normal** : Permet de sélectionner si vous avez placé vos enceintes dans la disposition recommandée avec les enceintes ambiophoniques proches ou en arrière des positions d'écoute.
- ✓ **Mode simple** : Permet de sélectionner si vous avez placé vos enceintes ambiophoniques en avant de la position d'écoute. Ce réglage réduit le mixage du son en façade vers le son ambiophonique.

☞ SFE, Virtual 7.1 ne fonctionnent pas lorsque **Mode simple** est activé.

### Paramètre haut-parleur

- ✓ **Sortie son** : Cette option vous permet de sélectionner les enceintes que vous souhaitez activer : celles du téléviseur ou celles du Home cinéma.
- ✓ **Paramètres (Haut-parleurs Home Cinéma)** : Vous permet de régler les paramètres des enceintes suivantes et d'activer et désactiver la tonalité d'essai afin de tester les enceintes.
  - **Niveau du volume** : vous permet de régler le niveau sonore relatif de chaque enceinte de 6 dB à -6 dB. Par exemple, si vous aimez les basses puissantes, vous pouvez augmenter le niveau sonore du caisson de graves de 6 dB.
  - **Distance** : vous permet de régler la distance relative de chaque enceinte à partir de la position d'écoute jusqu'à 9 mètres. Plus la distance est grande, plus le son de l'enceinte sera fort.
  - **Test haut-parleurs** : Commence un essai pour régler la meilleure configuration de l'effet sonore ambiophonique. Appuyez sur **Arrêter le test** pour arrêter le test lorsqu'il est en marche.

# Paramètres

## Commande de test des enceintes

HT-J7500W : Avant gauche → Avant droite  
→ Centre → Surround gauche → Surround droite → Caisson basses

HT-J7750W : Avant gauche → Avant droite  
→ Centre → Surround gauche → Surround droite → Avant gauche → Avant droit → Caisson basses

✓ **Paramètres haut-parleur (Multiroom Link)** : Vous pouvez profiter du son via une enceinte distante connectée au home cinéma par l'intermédiaire de votre réseau domestique. Pour utiliser l'enceinte en réseau, sélectionnez **Multiroom**. S'il y a une enceinte en réseau disponible, elle apparaîtra sur l'écran.

- **Ne pas utiliser** : L'enceinte en réseau n'est pas utilisée.
- **Multiroom** : L'enceinte en réseau émet du son. Toutes les enceintes en réseau émettent le même son sans tenir compte du canal en utilisant uniquement le format PCM.

 **SOUND EFFECT** et **3D SOUND** ne sont pas appliquées si **Multiroom** est réglé sur **Activée**.

 L'enceinte en réseau n'est pas disponible lorsque **Screen Mirroring**, est activée.

 Pour en savoir plus, reportez-vous au manuel Multiroom Link.

Manuel Multiroom : [www.samsung.com](http://www.samsung.com) > Support > Rechercher le nom de produit > Multiroom Link > Télécharger PDF

## Personnalisation son

Personnalisateur audio vous permet de calibrer le home cinéma pour obtenir une qualité optimale du son sur la base de votre niveau auditif et des conditions ambiantes.

Pour créer un **Profil son perso.**, respectez les étapes suivantes :

1. Dans le menu **Personnalisation son**, sélectionnez **Ajout. un son perso.**
2. Sur l'écran suivant, sélectionnez **Démarrer**. L'écran **Aperçu** apparaît.
3. Sélectionnez **Aperçu** pour obtenir un aperçu du test audio. Sélectionnez **Suivant** et appuyez sur **OK** pour poursuivre.

4. Un test en 6 étapes démarre. Au cours de chaque niveau, le téléviseur émet une tonalité test à une fréquence différente. La tonalité commence doucement puis augmente en volume. Sélectionnez **Oui** lorsque vous pouvez entendre la tonalité test. Si vous souhaitez l'entendre à nouveau, sélectionnez **Réessayer**. Chaque fois que vous sélectionnez **Oui**, le téléviseur passe à la tonalité suivante. Lorsque le test est terminé, un écran s'affiche, vous permettant de comparer le son original au son calibré.
5. Sélectionnez **Suivant** et appuyez sur le bouton **OK** pour poursuivre. Un clavier s'affiche à l'écran accompagné d'un nom de profil par défaut.
6. Entrez un nom pour le profil audio calibré ou acceptez le nom par défaut, sélectionnez **Terminé** puis appuyez sur le bouton **OK**.
7. Sélectionnez **Terminé** sur l'écran suivant puis appuyez sur le bouton **OK**. L'écran **Personnalisation son** s'affiche à nouveau.

✓ **Profil son perso.** : Sélectionnez un profil audio que vous avez créé pour l'activer. Ou sélectionnez **Malentendant**, un **Profil son perso.** spécifiquement composé de sons puissants adaptés aux personnes atteintes de troubles auditifs.

 S'il y a plus de 3 sons personnalisés enregistrés, le mode **Famille** sera activé. Il est composé de la valeur moyenne de tous les profils enregistrés.

- ✓ **Ajout. un son perso.** : Créez et ajoutez un nouveau **Profil son perso.** Reportez-vous aux instructions ci-dessus.
- ✓ **Modif. son perso.** : Choisissez le **Profil son perso.** à modifier. Suivez les mêmes étapes que celles utilisées pour la création du profil audio. Cette fonction est uniquement disponible si vous avez ajouté un **Profil son perso.** à l'aide de la fonction **Ajout. un son perso.** (Voir ci-dessus)
- ✓ **Gestion son perso.** : Renommer ou supprimer des profils audio personnalisés. Cette fonction est uniquement disponible si vous avez ajouté un **Profil son perso.** à l'aide de la fonction **Ajout. un son perso.** Pour sélectionner un profil, mettez en surbrillance la case à cocher située à droite du profil, puis sélectionnez **Renommer** ou **Supprimer**.

## Egaliseur

Cette option vous permet de configurer manuellement les réglages de **Egaliseur**.



### Volume intelligent

Cette option vous permet de régler l'appareil de sorte que le volume demeure stable lorsqu'un changement de scène se produit ou lorsque vous changez de chaîne.

### Fonct. Retour Audio

Cette option vous permet de diriger le son du téléviseur vers les haut-parleurs du Home cinéma. Elle nécessite une connexion HDMI et un téléviseur compatible avec la fonction **Fonct. Retour Audio** (ARC).

- Si la fonction **Fonct. Retour Audio** est **Activé** et si vous utilisez un câble HDMI pour connecter l'appareil au téléviseur, l'entrée optique numérique ne fonctionne pas.
- Si la fonction **Fonct. Retour Audio** est définie sur **Auto.** et si vous utilisez un câble HDMI pour connecter l'appareil au téléviseur, la fonction ARC ou l'entrée optique numérique est sélectionnée automatiquement.

### Sortie numérique

Cette option vous permet de définir la fonction **Sortie numérique** de manière à ce qu'elle corresponde aux capacités du récepteur AV que vous avez connecté à l'appareil. Pour obtenir plus de détails, reportez-vous au tableau de sélection des sorties numériques. (Reportez-vous à la page 57)

### Contrôle de la dynamique

Cette option vous permet d'appliquer un contrôle de plage dynamique de l'audio Dolby Digital, Dolby Digital Plus et Dolby TrueHD.

- ✓ **Auto.** : contrôle automatiquement la plage dynamique de l'audio Dolby TrueHD selon les informations fournies par la piste audio Dolby TrueHD. Désactive également le contrôle de la plage dynamique pour Dolby Digital et Dolby Digital Plus.
- ✓ **Arrêt** : la plage dynamique reste non compressée, vous permettant ainsi d'entendre le son original.
- ✓ **Activé** : cette option active le contrôle de plage dynamique pour les trois formats Dolby. Les sons les moins forts sont amplifiés et le volume des sons forts est abaissé.

### Mode sous-mixage

Permet de sélectionner la méthode du sous-mixage multicanal compatible avec le système stéréo utilisé. Vous pouvez alors choisir de spécifier le sous-mixage de l'appareil sur l'option **Stéréo Normal** ou **Compatible Surround**.

### Sync. audio

Lorsque l'appareil est relié à un téléviseur numérique, cette option vous permet de régler le temps de retard audio afin que le son soit synchronisé avec la vidéo. Vous pouvez régler le retard entre 0 et 300 millisecondes.

- ✎ La fonction **Auto.** en **Sync. audio** est garantie pour fonctionner avec un téléviseur Samsung qui supporte la fonction ARC (La fonction Anynet+).

### Réseau

#### État du réseau

Permet de vérifier le réseau actuel et l'état d'Internet.

#### Paramètres réseau

Permet de configurer la connexion du réseau pour profiter des diverses fonctions telles que les services Internet ou les fonctionnalités Wi-Fi DLNA et effectuer des mises à niveau de logiciel.

#### Wi-Fi Direct

Permet de connecter un périphérique **Wi-Fi Direct** à l'appareil via un réseau peer-to-peer, sans qu'il soit nécessaire de recourir à un routeur sans fil. Notez que si l'appareil est connecté à un réseau sans fil, il peut être déconnecté si vous utilisez **Wi-Fi Direct**. (Reportez-vous à la page 25)

- ✎ Les fichiers texte, tels que ceux ayant l'extension .TXT ou .DOC, ne sont pas affichés lorsque vous utilisez la fonction **Wi-Fi Direct**.

#### Paramètres du périphérique multimédia

Permet aux autres appareils sur votre réseau, comme les smartphones et les tablettes, de partager des contenus avec votre lecteur.

#### Nom du périph.

Cette option vous permet d'affecter un nom identifiant l'appareil. Vous utilisez ce nom pour identifier l'appareil lorsque vous lui connectez des périphériques Wi-Fi externes (Smartphones, tablettes, etc.)

# Paramètres

## Paramètres BD-Live

Permet de régler diverses fonctions de BD-Live. BD-Live vous permet d'accéder à des fonctions complémentaires disponibles sur certains disques Blu-ray si vous êtes connecté à Internet.

✓ **Connexion internet BD-Live** : Permet d'interdire ou d'autoriser, en tout ou partie, une connexion Internet BD-Live.

✓ **Gestion données BD** : Permet de gérer les données BD téléchargées depuis un service BD-Live ou un disque Blu-ray.

🔑 Pour utiliser BD-Live, vous devez insérer un périphérique de stockage USB dans le port USB du home cinéma.

## Smart Hub

### Sous-titres

Permet de modifier le sous-titrage lors de la lecture en VOD qui prend en charge les sous-titrages fermés. Vous pouvez changer la couleur et la taille de la police du sous-titrage affiché.

🔑 La fonction **Sous-titres** ne fonctionne pas avec les services de VOD qui ne prennent pas en charge les sous-titrages fermés. Pour certains services de VOD qui prennent en charge les sous-titrages fermés, les réglages des fonctions peuvent ne pas être appliqués.

🔑 Selon le pays, cette fonction de menu peut ne pas être prise en charge.

### Conditions générales d'utilisation

#### Conditions générales, politique de confidentialité compte Samsung

Vous pouvez consulter les conditions d'utilisation et de confidentialité pour le Smart Hub, les comptes Samsung et divers autres services.

### Réinitialiser Smart Hub

Permet de réinitialiser tous les réglages du Smart Hub sur leurs paramètres par défaut. Pour l'utiliser, vous devez entrer le code PIN de sécurité. Appuyez sur le bouton **123** et maintenez-le enfoncé jusqu'à ce que le clavier numérique apparaisse à l'écran. Lorsque le clavier numérique s'affiche, sélectionnez un numéro à l'aide du bouton **▲▼<>**, puis appuyez sur le bouton **OK**.

🔑 Le code PIN de sécurité par défaut est 0000.

## Système

### Configuration

Cette option vous permet de relancer la procédure de réglage des paramètres initiaux. Se référer à la description affichée sur l'écran.

### Démarr. rapide

Vous pouvez régler l'appareil pour qu'il s'allume rapidement en réduisant le temps de démarrage.

🔑 Si cette fonction est réglée sur **Activé**, la consommation d'énergie en mode veille sera plus grande. (12 W à 20 W environ)

### Langue

Vous permet de sélectionner la langue de votre choix pour le menu à l'écran, le menu du disque, le son, les sous-titres, etc.

- La langue que vous avez sélectionnée pour le menu du disque, la bande-son du disque ou les sous-titres apparaîtra seulement si elle est prise en charge sur le disque.

### Gest. périph.

Permet de connecter une souris ou un clavier USB sans fil au port USB situé à l'avant de l'appareil.

✓ **Paramètres clavier**: Cette option vous permet de configurer un clavier USB sans fil connecté à l'appareil.

🔑 Vous pouvez utiliser le clavier uniquement lorsqu'un écran ou une fenêtre de clavier **QWERTY** apparaît dans le navigateur Web.

✓ **Paramètres souris**: Cette option vous permet de configurer une souris USB sans fil connecté à l'appareil. Vous pouvez utiliser la souris dans le menu de l'appareil de la même manière que vous utilisez une souris sur votre ordinateur.

- Pour utiliser une souris avec le menu de l'appareil :

1. Connectez la souris USB à l'appareil.
2. Cliquez sur le bouton principal que vous avez sélectionné dans **Paramètres souris**. Le menu Simple s'affiche.
3. Cliquez sur les options du menu que vous désirez.

🔑 Certains claviers et souris USB HID peuvent ne pas être compatibles avec votre appareil.

🔑 Certaines touches de clavier HID peuvent ne pas fonctionner.

🔑 Les claviers USB câblés ne sont pas pris en charge.

🔑 Certaines applications peuvent ne pas être prises en charge.

- ☞ Si un clavier HID sans fil ne fonctionne pas en raison d'interférence, rapprochez le clavier de l'appareil.

## Sécurité

Appuyez sur le bouton **123** et maintenez-le enfoncé jusqu'à ce que le clavier numérique apparaisse à l'écran. Lorsque le clavier numérique s'affiche, sélectionnez un numéro à l'aide du bouton **^ v < >**, puis appuyez sur le bouton **OK**. Le code PIN par défaut est 0000. Pour accéder à la fonction de sécurité entrez le code PIN par défaut si vous n'avez pas créé votre code PIN personnel.

✓ **Contrôle parent. BD:** Cette option empêche la lecture des disques Blu-ray ayant une classification égale ou supérieure à une classification d'âge particulière jusqu'à la saisie du code PIN.

✓ **Contrôle parent. DVD:** cette option empêche la lecture des disques DVD ayant une classification supérieure à une classification numérique particulière que vous avez définie jusqu'à la saisie du code PIN.

✓ **Modifier PIN:** Cette option permet de modifier le code PIN à 4 chiffres utilisé pour accéder aux fonctions de sécurité.

▪ En cas d'oubli du code PIN

1. Retirez tout disque ou périphérique de stockage USB.
2. Appuyez et maintenez le bouton **■** sur le devant pendant 5 secondes ou plus. Tous les réglages seront réinitialisés sur leur valeur d'origine.

☞ Lorsque les réglages d'usine par défaut sont rétablis, toutes les données Blu-ray utilisateur stockées sur le lecteur seront effacées.

## Général

Vous pouvez spécifier la luminosité de l'affichage et le fuseau horaire.

✓ **Affichage du lecteur:** Cette option permet de modifier la luminosité du panneau avant.

✓ **Fuseau Horaire:** Vous pouvez spécifier le fuseau horaire applicable à votre région.

✓ **Transparence menu:** Cette option vous permet d'ajuster la transparence de la boîte de menu.

## Anynet+ (HDMI-CEC)

Anynet+ est une fonction pratique qui autorise des commandes liées entre plusieurs produits Samsung compatibles Anynet+ et vous permet de contrôler ces produits via une télécommande de téléviseur Samsung. Pour utiliser cette fonction, vous devez connecter cet appareil à un téléviseur Samsung Anynet+ à l'aide d'un câble HDMI.

Pour utiliser une fonction **Anynet+ (HDMI-CEC)**, suivez les instructions ci-dessous.

- 1) Connectez l'appareil à **Anynet+ (HDMI-CEC)** - un téléviseur Samsung conforme en utilisant le câble HDMI.
- 2) Permet de régler les caractéristiques **Anynet+ (HDMI-CEC)** sur **Activé** à la fois dans le téléviseur et dans l'appareil.
- 3) Recherchez puis sélectionnez le produit dans la liste des téléviseurs **Anynet+ (HDMI-CEC)**. Pour obtenir des instructions plus exactes, consultez la section Anynet+ du manuel d'utilisation du téléviseur.

## DivX® Vidéo à la demande

Affichez les codes d'enregistrement DivX® VOD pour acheter et lire des contenus DivX® VOD.

## Assistance

### Gestion à distance

Lorsque cette option est activée, elle permet aux agents du Centre d'assistance téléphonique de Samsung de diagnostiquer et de résoudre à distance des problèmes concernant l'appareil. Nécessite une connexion Internet active **Gestion à distance** ce service peut ne pas être disponible dans certains pays.

### Mise à jour du logiciel

Pour obtenir de plus amples informations sur la fonction **Mise à jour du logiciel** consultez « Mise à niveau du logiciel » en page 26.

### Mode d'utilisation

Cette option vous permet de définir la fonction **Mode d'utilisation**. Si vous utilisez le Home cinéma à votre domicile, sélectionnez toujours **Util. domicile**. **Util. magasin** est destiné aux réglages pour l'affichage magasin uniquement.

### Contacter Samsung

Permet d'obtenir les informations de contact pour les demandes d'assistance relatives à votre appareil.

### Réinitialisation

Réinitialisez tous les paramètres sur leur valeur d'origine par défaut sauf en ce qui concerne les paramètres réseau et Smart Hub. Il est nécessaire d'entrer le code PIN de sécurité. Appuyez sur le bouton **123** et maintenez-le enfoncé jusqu'à ce que le clavier numérique apparaisse à l'écran. Lorsque le clavier numérique s'affiche, sélectionnez un numéro à l'aide du bouton **^ v < >**, puis appuyez sur le bouton **OK**. Le code PIN de sécurité par défaut est 0000.

## Configuration radio

- Pour écouter la radio, vous devez connecter l'antenne FM fournie.

### Fonctionnement du téléviseur à partir de la télécommande

1. Appuyez sur la touche **SOURCE** pour sélectionner **FM**.
2. Syntonisez la station désirée.
  - Syntonisation préréglée 1 : Appuyez sur le bouton **PRESET** pour sélectionner **PRESET**, puis appuyez sur les boutons **▲▼** pour sélectionner une station préréglée.
    - Avant de syntoniser des stations préréglées, vous devez ajouter les stations préréglées à la mémoire de l'appareil.
  - Syntonisation manuelle : Appuyez sur le bouton **PRESET** pour sélectionner **MANUAL** puis appuyez sur les boutons **▲▼** pour syntoniser une fréquence inférieure ou supérieure.
  - Syntonisation automatique : Appuyez sur le bouton **PRESET** pour sélectionner **MANUAL** puis appuyez et maintenez les boutons **▲▼** pour rechercher la fréquence automatiquement.

### Sélection de Mono ou Stéréo

Appuyez sur la touche **ST/MO**.

- Chaque fois que vous appuyez sur la touche, le son commute entre **STEREO** et **MONO**.
- Dans une région où la réception est faible, sélectionnez **MONO** pour une diffusion claire et sans interférence.

### Préréglage des stations

Exemple : Préréglage de FM 89.10 dans la mémoire.

1. Appuyez sur la touche **SOURCE** pour sélectionner **FM**.
2. Appuyez sur les boutons **▲▼** pour sélectionner <89.10>
3. Appuyez sur la touche **MEMORY**.
  - **NUMBER** clignote sur l'écran.
4. Appuyez à nouveau sur la touche **MEMORY**.
  - Appuyez sur la touche **MEMORY** avant que **NOMBRE** disparaisse lui-même de l'écran.
  - Après avoir appuyé sur la touche **MEMORY**, **NOMBRE** disparaît de l'écran et la station est stockée en mémoire.
5. Pour préréglage une autre station, répétez les étapes 2 à 4.

- Pour syntoniser une station préréglée, appuyez sur bouton **PRESET** pour sélectionner **PRESET**, puis appuyez sur les boutons **▲▼** pour sélectionner la station préréglée.

### Enregistrement d'un programme radio FM

Vous pouvez enregistrer votre programme radio favori sur le périphérique de stockage USB inséré.

1. Insérez un périphérique USB dans la prise USB située à l'avant de l'appareil.
2. Appuyez sur le bouton **SOURCE** pour sélectionner **FM**, puis appuyez sur les **▲▼** boutons pour sélectionner la station que vous voulez enregistrer.
3. Appuyez sur le bouton **A** (Rouge) pour commencer l'enregistrement du programme radio. L'enregistrement commence.
  - La durée enregistrée est affichée sur la gauche et la durée enregistrée toujours disponible, basée sur la quantité d'espace libre du périphérique de stockage USB, s'affiche sur la droite.
4. Appuyez sur le bouton **→|** (**QUITTER**) pour arrêter l'enregistrement. L'enregistrement s'arrête et est enregistré, en même temps, en tant que fichier .mp3. Pour lire le fichier enregistré, reportez-vous à la section « Lecture de fichiers sur un périphérique de stockage ».

 Le fichier enregistré est sauvegardé dans le dossier **Tuner** qui a été créé automatiquement.

 Seuls les boutons **▲** (**OUVRI**R/**FERME**R), **⏻** (**MARCHE**/ARRÊT), **→|** (**QUITTER**), **🔇** (**MUET**), et **VOL +/-** peuvent être utilisés lorsque la radio FM est en cours d'enregistrement.

 Si vous n'appuyez sur aucun bouton pendant l'enregistrement, l'économiseur d'écran se met en marche.

 Les effets sonores, tels que DSP, EQ, etc., ne sont pas enregistrés lors de l'enregistrement radio FM.

 La radio est enregistrée sur un volume réglé par défaut même si vous changez le volume ou si vous appuyez sur le bouton **🔇** (**MUET**) lors du processus d'enregistrement.

 Si vous retirez le périphérique USB ou le câble d'alimentation lors du processus d'enregistrement, il est possible que la partie du fichier qui a déjà été enregistrée ne puisse pas être lue.

 L'enregistrement ne commencera pas si l'espace libre restant sur le périphérique de stockage USB est inférieur à 2 Mo.

 Si le périphérique USB est retiré ou dispose d'un espace insuffisant (inférieur à 2 Mo), le message approprié s'affiche et l'enregistrement s'arrête.

## Configuration réseau

Lorsque vous connectez cet appareil à un réseau, vous pouvez utiliser les applications et les fonctions basées sur les Réseaux telles que Smart Hub et BD-LIVE, et mettre à niveau le logiciel de l'appareil via la connexion réseau. Pour plus d'informations concernant l'accès et l'utilisation des services Internet, reportez-vous au chapitre Services réseau de ce manuel en pages 43 à 50. Les instructions permettant la configuration de la connexion réseau débutent ci-dessous.

### Configuration de votre connexion réseau

Si vous ne configurez pas votre connexion au réseau au cours de la procédure des paramètres initiaux ou si vous devez réinitialiser la connexion au réseau, respectez les instructions ci-dessous.

Avant de commencer, contactez votre fournisseur de services Internet pour savoir si votre adresse IP est fixe ou dynamique. Si vous avez une adresse IP dynamique et utilisez un réseau câblé ou sans fil, nous vous recommandons de suivre les procédures de Configuration automatique décrites ci-dessous.

Si vous vous connectez à un réseau câblé connectez l'appareil à votre routeur en utilisant un câble LAN avant d'entreprendre la procédure de configuration.

Pour commencer la configuration de votre connexion réseau, respectez les étapes suivantes :

1. Dans le menu d'accueil, sélectionnez **Paramètres**, puis appuyez sur le bouton **OK**.
2. Sélectionnez **Réseau**, puis appuyez sur le bouton **OK**.
3. Sélectionnez **Paramètres réseau**, puis appuyez sur le bouton **OK**.
4. Consultez les instructions pour les Réseaux câblés qui débutent ci-dessous ou les instructions pour les Réseaux sans fil commençant sur la page suivante.

### Réseau câblé

#### ☐ Câble – Automatique

Après avoir suivi les étapes 1 à 3 ci-dessus :

1. Dans le menu **Paramètres réseau**, réglez **Type de réseau** sur **Câble**. Sélectionnez **Connexion**, puis appuyez sur le bouton **OK**. L'appareil détecte la connexion câblée, vérifie la connexion réseau, puis se connecte au réseau.
2. Une fois terminé, sélectionnez **OK**, puis appuyez sur le bouton **OK**.

#### ☐ Câble - Manuel

Si vous disposez d'une adresse IP fixe ou si la procédure automatique est inopérante, vous devrez définir les valeurs **Paramètres réseau** manuellement. Après avoir suivi les étapes 1 à 3 ci-dessus :

1. Dans le menu **Paramètres réseau**, réglez **Type de réseau** sur **Câble**. Sélectionnez ensuite **Connexion**, puis appuyez sur le bouton **OK**. L'appareil recherche un réseau, puis affiche le message d'échec de la connexion.

☞ S'il est possible de connecter votre Home cinéma à votre réseau sans fil, sélectionnez maintenant **Modifier réseau**, changez le **Type de réseau** pour **Sans fil** et passez aux instructions concernant les réseaux sans fil à la page suivante.

### Paramètres réseau

Echec de la connexion au réseau câblé.

	Adresse MAC	XXXXXXXXXXXX
	Adresse IP	0. 0. 0. 0
	Masque ss-réseau	0. 0. 0. 0
	Passerelle	0. 0. 0. 0
	Serveur DNS	0. 0. 0. 0

Echec connexion réseau. Essayez solut. suiv. : vérif. si adr. IP est définie correctement dans Paramètres IP. Contactez le fournisseur de services Internet pour plus d'infos.

Modifier réseau
Param. IP
Réess.
Fermer

2. Utilisez les boutons **<>** pour sélectionner **Param. IP**, puis appuyez sur le bouton **OK**. L'écran **Param. IP** apparaît.
3. Cliquez sur le champ **Config. IP**, puis choisissez **Entrer manuellement**.
4. Sélectionnez un paramètre à saisir (ex. : **Adresse IP**), puis appuyez sur **OK**. Utilisez les boutons **^v** de votre télécommande pour saisir les numéros du paramètre. Ou utilisez le clavier numérique pour entrer un numéro de paramètre. Appuyez sur le bouton **123** et maintenez-le enfoncé jusqu'à ce que le clavier numérique apparaisse à l'écran. Lorsque le clavier numérique s'affiche, sélectionnez un numéro à l'aide du bouton **^v<>**, puis appuyez sur le bouton **OK**. Utilisez les boutons **<>** de la télécommande pour passer d'un champ d'entrée à l'autre au sein d'un même paramètre. Une fois un paramètre saisi, appuyez sur le bouton **OK**.
5. Appuyez sur le bouton **^** ou **v** pour passer à un autre paramètre et saisissez-en la valeur en respectant les instructions contenues dans l'étape 4.

# Paramètres

- Répétez les étapes 4 et 5 jusqu'à ce que vous ayez renseigné tous les paramètres.
-  Vous pouvez obtenir les valeurs du réseau auprès de votre fournisseur d'accès Internet.
- Après avoir terminé la saisie de toutes les valeurs, sélectionnez **OK**, puis appuyez sur le bouton **OK**. Le Home cinéma vérifie la connexion réseau, puis il se connecte au réseau.

## Réseau sans fil

Vous pouvez configurer une connexion à un réseau sans fil de trois manières :

- Sans fil - Automatique
- Sans fil - Manuel
- WPS(PBC)

Avant de configurer la connexion au réseau sans fil, débranchez tous les périphériques réseau sans fil actuellement connectés à l'appareil ou, le cas échéant, la connexion câblée actuelle de l'appareil.

### Sans fil - Automatique

Après avoir exécuté les étapes 1 à 3 de la section « Configuration de votre connexion réseau » en page 23, procédez comme suit.

- Dans le menu **Paramètres réseau**, réglez **Type de réseau** sur **Sans fil**. L'appareil recherche puis affiche une liste des réseaux disponibles.



- Sélectionnez le réseau souhaité et appuyez sur le bouton **OK**.
- Sur l'écran de sécurité entrez le code de sécurité ou la phrase de passe correspondant à votre réseau. Sélectionnez les lettres à l'aide des boutons **^ V < >**, puis appuyez sur le bouton **OK**.

- Lorsque vous avez terminé, sélectionnez **Terminé**, puis appuyez sur le bouton **OK**. L'appareil se connecte au réseau une fois que la connexion réseau a été confirmée.

 Vous devriez pouvoir trouver la phrase de passe ou le code de sécurité sur l'un des écrans de configuration servant à la configuration du routeur ou du modem.

### Sans fil - Manuel

Si vous disposez d'une adresse IP fixe ou si la procédure automatique est inopérante, vous devrez définir les valeurs de Paramètres réseau manuellement.

Après avoir exécuté les étapes 1 à 3 de la section « Configuration de votre connexion réseau » en page 23, procédez comme suit.



- Dans le menu **Paramètres réseau**, réglez **Type de réseau** sur **Sans fil**. L'appareil recherche puis affiche une liste des réseaux disponibles.
- Faites défiler la liste, sélectionnez le réseau souhaité ou l'option **Ajouter réseau**, puis appuyez sur le bouton **OK**.
- Si vous avez sélectionné un réseau à l'étape 2, passez à l'étape 6. Si vous avez sélectionné **Ajouter réseau**, passez à l'étape 4.
- Saisissez le nom de votre réseau sans fil ou de votre routeur sans fil.
  - Sélectionnez les lettres à l'aide des boutons **^ V < >**, puis appuyez sur le bouton **OK**.
  - Pour afficher les lettres en majuscule (ou réafficher des lettres en minuscule si des majuscules sont affichées), sélectionnez **↕**, puis appuyez sur le bouton **OK**.
  - Pour afficher des symboles et la ponctuation, sélectionnez **123#&**, puis appuyez sur le bouton **OK**. Pour réafficher des lettres, sélectionnez **123#&**, puis appuyez sur le bouton **OK**.

Lorsque vous avez terminé, sélectionnez **Terminé**, puis appuyez sur le bouton **OK**.

- Sur l'écran **Type de sécurité** qui s'affiche, sélectionnez à l'aide des boutons **^ V**, le type de réseau **Type de sécurité**, et appuyez sur le bouton **OK**. Sur l'écran suivant, entrez le code de sécurité ou la phrase de passe correspondant à votre réseau.

• Sélectionnez les lettres à l'aide des boutons **^ V < >**, puis appuyez sur le bouton **OK**.

Lorsque vous avez terminé, sélectionnez **Terminé**, et appuyez sur le bouton **OK**. L'appareil recherche le réseau.

6. L'écran d'échec de la connexion réseau apparaît. Utilisez les boutons <> pour sélectionner **Param. IP**, puis appuyez sur le bouton **OK**.
7. Cliquez sur le champ **Config. IP**, puis choisissez **Entrer manuellement**.
8. Sélectionnez un paramètre réseau à saisir (ex. : **Adresse IP**), puis appuyez sur **OK**. Utilisez les boutons **^** **v** de votre télécommande pour saisir les numéros du paramètre. Ou utilisez le clavier numérique pour entrer un numéro de paramètre. Appuyez sur le bouton **123** et maintenez-le enfoncé jusqu'à ce que le clavier numérique apparaisse à l'écran. Lorsque le clavier numérique s'affiche, sélectionnez un numéro à l'aide du bouton **^** **v** **<>**, puis appuyez sur le bouton **OK**. Utilisez les boutons **<>** de la télécommande pour passer d'un champ d'entrée à l'autre au sein d'un même paramètre. Une fois une valeur saisie, appuyez sur le bouton **OK**.
9. Appuyez sur le bouton **^** ou **v** pour passer à un autre paramètre et saisissez-en la valeur en respectant les instructions contenues dans l'étape 8.
10. Répétez les étapes 8 et 9 jusqu'à ce que vous ayez renseigné tous les paramètres.
  -  Vous pouvez obtenir les valeurs du réseau auprès de votre fournisseur d'accès Internet.
11. Lorsque vous avez terminé, sélectionnez **OK**, puis appuyez sur le bouton **OK**. L'écran Sécurité apparaît.
12. Sur l'écran Sécurité, entrez le code de sécurité ou la phrase de passe correspondant à votre réseau. Sélectionnez les lettres à l'aide des boutons **^** **v** **<>**, puis appuyez sur le bouton **OK**.
13. Une fois que vous avez terminé, sélectionnez **Terminé** sur la droite de l'écran, puis appuyez sur le bouton **OK**. L'appareil se connecte au réseau une fois que la connexion réseau a été confirmée.
14. Lorsque le Home cinéma a vérifié le réseau, sélectionnez **OK**, puis appuyez sur le bouton **OK**.
  -  Pour commencer à configurer manuellement le réseau, allez dans **Paramètres > Réseau > État du réseau**.

#### **WPS(PBC)**



L'une des façons les plus simples de configurer la connexion au réseau sans fil est de faire appel à la fonction **WPS(PBC)**. Si votre routeur sans fil dispose d'un bouton **WPS(PBC)**, effectuez les étapes ci-dessous :

Après avoir exécuté les étapes 1 à 3 de la section « Configuration de votre connexion réseau » en page 23, procédez comme suit.

1. Dans le menu **Paramètres réseau**, réglez **Type de réseau** sur **Sans fil**. L'appareil recherche puis affiche une liste des réseaux disponibles.
2. Faites défiler la liste vers le bas, sélectionnez **WPS(PBC)**, puis appuyez sur le bouton **OK**.
3. Appuyez sur le bouton **WPS(PBC)** situé sur votre routeur dans les deux minutes qui suivent. L'appareil obtient automatiquement toutes les valeurs des paramètres réseau nécessaires et se connecte au réseau une fois que la connexion a été vérifiée.
4. Une fois terminé, sélectionnez **OK**, puis appuyez sur le bouton **OK**.
  -  Pour la connexion WPS, réglez le cryptage de sécurité de votre routeur sans fil sur AES. Un cryptage de sécurité WEP ne prend pas en charge les connexions WPS.

## Wi-Fi Direct

La fonction **Wi-Fi Direct** vous permet de connecter les périphériques **Wi-Fi Direct** à l'appareil et entre eux en utilisant un réseau peer-to-peer, sans utiliser un routeur sans fil.

-  Certains périphériques **Wi-Fi Direct** peuvent ne pas prendre en charge la fonction DLNA s'ils sont connectés via **Wi-Fi Direct**. Si tel est le cas, changez la méthode de connexion réseau que vous avez utilisée pour connecter le périphérique au Home cinéma.
  -  Les transmissions **Wi-Fi Direct** peuvent créer des interférences avec les signaux Bluetooth. Avant d'utiliser la fonction Bluetooth, nous vous recommandons fortement de désactiver la fonction **Wi-Fi Direct** sur les périphériques où elle est activée.
1. Allumez le périphérique **Wi-Fi Direct** et activez la fonction **Wi-Fi Direct**.
  2. Dans le menu d'accueil, sélectionnez **Paramètres**, puis appuyez sur le bouton **OK**.
  3. Sélectionnez **Réseau**, puis appuyez sur le bouton **OK**.
  4. Sélectionnez **Wi-Fi Direct**, puis appuyez sur le bouton **OK**. Les périphériques **Wi-Fi Direct** que vous pouvez connecter au home cinéma s'affichent.





5. Vous avez trois manières de procéder à la connexion Wi-Fi.

- Via le périphérique Wi-Fi
- Via l'appareil en utilisant l'option PBC.
- Via l'appareil en utilisant un code PIN.

Chacune d'elles est indiquée ci-dessous.

## Via le périphérique Wi-Fi

1. Sur le périphérique Wi-Fi, suivez la procédure du périphérique pour la connexion à un autre périphérique **Wi-Fi Direct**. Concernant les instructions, reportez-vous au manuel d'utilisation du périphérique.
2. Lorsque vous aurez terminé la procédure, vous devriez voir une fenêtre pop-up sur votre écran TV indiquant que l'appareil prenant en charge **Wi-Fi Direct** a demandé à être connecté. Sélectionnez **OK**, puis appuyez sur le bouton **OK** pour accepter.
3. La fenêtre contextuelle de connexion s'affiche, suivie de la fenêtre pop-up connectée. Lorsqu'elle se ferme, vous devez voir le périphérique listé sur l'écran **Wi-Fi Direct** en tant que connecté.

- Les procédures PBC et PIN connectent les périphériques automatiquement.

## Via l'appareil en utilisant l'option PBC

1. Sélectionner l'appareil **Wi-Fi Direct** que vous souhaitez connecter à ce produit, et appuyez sur le bouton **OK**.
2. La fenêtre contextuelle de connexion s'affiche, suivie de la fenêtre pop-up connectée. Lorsqu'elle se ferme, vous devez voir le périphérique listé sur l'écran **Wi-Fi Direct** en tant que connecté.

## Via l'appareil en utilisant un code PIN

1. Sélectionner l'appareil **Wi-Fi Direct** que vous souhaitez connecter à ce produit, et appuyez sur le bouton **OK**.

2. La fenêtre contextuelle PIN s'affiche.
3. Notez le code PIN de la fenêtre contextuelle, puis saisissez-le dans le champ approprié du périphérique **Wi-Fi Direct** que vous voulez connecter.
4. La fenêtre contextuelle de connexion s'affiche, suivie de la fenêtre pop-up connectée. Lorsqu'elle se ferme, vous devez voir le périphérique listé sur l'écran **Wi-Fi Direct** en tant que connecté.

✎ La connexion actuelle au réseau câblé ou sans fil sera déconnectée lorsque vous utilisez la fonction **Wi-Fi Direct**.

✎ Les fichiers texte, tels que ceux ayant l'extension .TXT ou .DOC, ne sont pas affichés lorsque vous utilisez la fonction **Wi-Fi Direct**.

## Mise à niveau du logiciel

Le menu **Mise à jour du logiciel** vous permet de mettre le logiciel de l'appareil à niveau pour en améliorer la performance et obtenir des services supplémentaires.

- Évitez d'éteindre et de rallumer le produit manuellement durant le processus de mise à jour.

1. Dans le menu d'accueil, sélectionnez **Paramètres**, puis appuyez sur le bouton **OK**.
2. Sélectionnez **Assistance**, puis appuyez sur le bouton **OK**.
3. Sélectionnez **Mise à jour du logiciel**, puis appuyez sur le bouton **OK**.
4. Pour télécharger une mise à jour de logiciel et mettre à jour, sélectionnez **MàJ maintenant**, puis appuyez sur le bouton **OK**. Pour de plus amples détails, reportez-vous à « MàJ maintenant » à la page suivante.
5. Pour permettre au logiciel de télécharger les mises à jour automatiquement dès qu'elles sont disponibles, sélectionnez **Mise à jour auto**, puis appuyez sur le bouton **OK**. (Reportez-vous à la page 27)

✎ La mise à niveau est terminée lorsque l'appareil s'éteint et s'allume ensuite par lui-même.

✎ Samsung Electronics n'accepte aucune responsabilité légale concernant un dysfonctionnement de l'appareil provoqué par une connexion Internet instable ou une négligence de la part de l'utilisateur durant la mise à niveau du logiciel.

✎ Si vous souhaitez annuler la mise à niveau en cours de téléchargement, appuyez sur le bouton **OK**.

✎ Lorsqu'une mise à niveau du système est en cours, « UPDATE » s'affiche sur la façade.



## MàJ maintenant

Vous pouvez utiliser **MàJ maintenant** pour mettre à jour le logiciel via votre connexion réseau ou en utilisant une clé USB à mémoire flash. Les instructions du réseau sont indiquées ci-dessous. Les instructions de la clé USB à mémoire flash se trouvent sur cette page.

1. Sélectionnez **MàJ maintenant**, puis appuyez sur le bouton **OK**. La fenêtre contextuelle **Mettre à jour maintenant** s'affiche.
2. L'appareil recherche en ligne la version du logiciel la plus récente.
3. S'il ne trouve pas de mise à jour, la fenêtre contextuelle "Il n'y a actuellement aucune nouvelle mise à jour pour vous." apparaît. Appuyez sur le bouton **OK** pour sortir.
4. S'il trouve une nouvelle version, la fenêtre contextuelle **Demande de mise à jour** apparaît.
5. Sélectionnez **OK**. L'appareil procédera à la mise à niveau du logiciel, puis s'éteindra et se rallumera automatiquement.
6. Si vous ne sélectionnez pas **OK** ou **Annuler** en une minute, l'appareil stocke la nouvelle mise à niveau du logiciel. Vous pouvez mettre à niveau le logiciel ultérieurement en utilisant la fonction **Mise à jour auto**.
7. Si vous sélectionnez **Annuler**, la mise à niveau sera annulée par l'appareil.

 Lorsque la mise à niveau du système est terminée, vérifiez les informations du logiciel dans la section Informations sur le produit de l'écran **Contacteur Samsung**.

 N'éteignez pas l'appareil lorsque l'option **Mise à jour** du logiciel est en cours d'exécution. Ceci peut provoquer le dysfonctionnement de l'appareil.

## Mise à jour auto





Vous pouvez régler la fonction **Mise à jour auto** de sorte que l'appareil télécharge de nouveaux logiciels de mise à niveau lorsqu'il est en mode **Mise à jour auto**.

En mode **Mise à jour auto**, l'appareil est allumé mais sa connexion à Internet reste activée. Ceci permet à l'appareil de télécharger automatiquement des logiciels de mise à niveau lorsque l'appareil n'est pas utilisé.

1. Appuyez sur les boutons **^** **v** pour sélectionner le mode **Mise à jour auto** puis appuyez sur le bouton **OK**.
2. Si vous sélectionnez **Activé** ou **Arrêt**. Si vous sélectionnez **Activé**, l'appareil télécharge automatiquement le nouveau logiciel de mise à jour lorsqu'il est en mode **Mise à jour auto** et sous tension. Avant de télécharger le nouveau logiciel de mise à niveau, l'appareil vous demandera si vous souhaitez l'installer à la mise sous tension de l'appareil.

 Pour utiliser la fonction **Mise à jour auto** votre appareil doit être connecté à Internet.

## Mise à jour par USB

1. Rendez-vous sur le site [www.samsung.com](http://www.samsung.com).
  2. Cliquez sur **OWNERS & SUPPORT** sur le coin inférieur droit de la page, puis sélectionnez **Manuals & Downloads** sur la liste déroulante qui apparaît.
  3. À l'écran suivant, entrez le numéro de modèle du produit dans le champ de recherche. Une fois que vous avez entré le numéro du modèle, une liste déroulante affiche les produits correspondant aux numéros de modèle.
  4. Effectuez un clic gauche sur le numéro de modèle du produit dans la liste déroulante.
  5. Sélectionnez **Downloads** sur la page qui s'affiche.
  6. Recherchez l'option **Mettre à niveau** le fichier (type USB) sur la colonne **Description**. Cliquez sur l'icône **ZIP** dans la colonne **Télécharger** le fichier sur la droite.
  7. Cliquez sur **Send** dans la fenêtre contextuelle qui apparaît. Le fichier se télécharge sur votre ordinateur.
  8. Dézippez le dossier compressé sur votre ordinateur. Vous devriez avoir un seul dossier dézippé portant le même nom que le fichier compressé.
  9. Copiez le dossier sur une clé USB à mémoire flash.
  10. Vérifiez qu'aucun disque n'est inséré dans l'appareil, puis insérez la clé USB à mémoire flash dans le port USB de l'appareil.
  11. Dans le menu de l'appareil, allez dans **Paramètres > Assistance > Mise à jour du logiciel**.
  12. Sélectionnez **MàJ maintenant**.
  13. L'appareil recherche le logiciel sur la clé USB. Lorsqu'il trouve le logiciel, la fenêtre contextuelle **Demande de mise à jour** apparaît.
  14. Sélectionnez **OK**. L'appareil procédera à la mise à niveau du logiciel, puis s'éteindra et se rallumera automatiquement.
-  Aucun disque ne doit être inséré dans l'appareil lors de la mise à niveau du logiciel via la prise USB.
-  Lorsque la mise à niveau du système est terminée, vérifiez les informations du logiciel dans la section Informations sur le produit de l'écran **Contacteur Samsung**.
-  N'éteignez pas l'appareil durant la mise à niveau du logiciel. Ceci peut provoquer le dysfonctionnement de l'appareil.
-  Les mises à niveau logicielles via la prise USB doivent être effectuées uniquement à l'aide d'une clé USB à mémoire flash.

# Lire un Contenu

Votre Home cinéma peut lire le contenu situé sur des disques Blu-ray/DVD/CD, des périphériques USB, des ordinateurs, des smartphones, des tablettes et sur Internet.

Pour lire le contenu situé sur votre ordinateur ou un périphérique mobile, vous devez connecter l'ordinateur ou le périphérique mobile et l'appareil à votre réseau. Pour lire le contenu sur votre ordinateur, vous devez également télécharger et installer le logiciel de réseau DLNA ou posséder déjà le logiciel de réseau DLNA sur votre ordinateur.

 Les ordinateurs fonctionnant sous Windows 7 et Windows 8 possèdent le logiciel DLNA (Play To) intégré.

## Lecture de disques disponibles dans le commerce

1. Appuyez sur le bouton ▲ pour ouvrir le tiroir disque.
2. Introduisez doucement le disque dans le tiroir, face imprimée dirigée vers le haut.

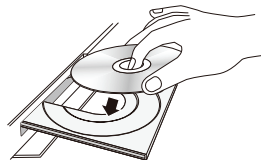

3. Appuyez sur le bouton ▲ pour fermer le tiroir disque. La lecture commence automatiquement.
4. Si la lecture ne commence pas automatiquement, appuyez sur le bouton ► sur la télécommande.

## Rangement & gestion des disques.

### • Comment tenir le disque

- Des empreintes digitales ou des rayures sur la surface d'un disque peuvent altérer la qualité du son et de l'image ou provoquer des sauts.
- Évitez de toucher la surface du disque sur laquelle les données ont été enregistrées.
- Tenez le disque par les bords afin de ne pas laisser d'empreintes sur sa surface.
- Ne collez pas de papier ou d'adhésif sur le disque.





### • Nettoyage des disques

- En cas d'empreintes ou de saleté sur un disque, nettoyez-le à l'aide d'eau additionnée de détergent doux et d'un chiffon doux.



- Lors de son nettoyage, essayez le disque du centre vers le bord.
- Rangement des disques
  - N'installez pas l'appareil à la lumière directe du soleil.
  - Stockez-le dans un endroit frais et aéré.
  - Rangez-le dans une pochette propre et verticalement.

## Lire des fichiers multimédias

1. Sur l'écran Accueil, sélectionnez **MULTIMEDIA**, puis appuyez sur le bouton **OK**. L'écran Récemment lus apparaît.
  2. Sélectionnez **Stockage, Périphérique réseau** en bas de l'écran.
    - **Stockage** - affiche les périphériques de stockage connectés à l'appareil.
    - **Périphérique réseau** - affiche les périphériques mobiles, les ordinateurs, les tablettes et les périphériques similaires connectés au réseau.
-  Lorsque vous sélectionnez un élément, les informations relatives à cet élément défilent au bas de la fenêtre de la liste des éléments.
3. Sélectionnez un élément ou un périphérique, puis appuyez sur le bouton **OK**. Un écran listant le contenu de l'élément ou du périphérique apparaît. En fonction de la manière dont le contenu est classé, vous verrez soit des dossiers, soit des fichiers individuels ou les deux types d'éléments à la fois.
  4. Si nécessaire, servez-vous des boutons **^ v < >** pour sélectionner un dossier, puis appuyez sur le bouton **OK**.
  5. Utilisez les boutons **^ v < >** pour sélectionner un fichier à visionner ou à lire, puis appuyez sur le bouton **OK**.
  6. Le fichier sélectionné est lu.
  7. Appuyez sur le bouton **↶ (RETOUR)** pour quitter un dossier ou sur le bouton **↵ (QUITTER)** pour revenir à l'écran d'accueil.
  8. Consultez les pages 30 à 42 pour obtenir plus d'instructions concernant la méthode de contrôle de la lecture de vidéos, musiques et photos sur un périphérique de stockage.
-  Pour lister un seul type de fichier support, utilisez la fonction **Filter** (▼) située dans le coin supérieur droit de l'écran de l'élément ou du périphérique.

- ☞ Dans le menu déroulant **Filtrer**(▼), sélectionnez **Photos**, **Vidéos** ou **Musique**.
- ☞ Même si l'appareil affiche des dossiers qui contiennent tous les types de contenu, il affichera uniquement les fichiers du type que vous avez sélectionné. Par exemple, si vous avez sélectionné **Musique**, vous ne verrez que les fichiers musicaux.

## Lecture de fichiers sur un périphérique de stockage

### Méthode 1 : Si l'appareil est éteint après que vous ayez connecté un périphérique de stockage

1. Mettez l'appareil sous tension.
2. Suivez les directives dans « Lire des fichiers multimédias » à la page 28. À l'étape 2, sélectionnez **Stockage**.

### Méthode 2 : Avant de connecter un périphérique USB l'appareil est allumé

1. Connectez le périphérique de stockage au produit. (un CD enregistré, un périphérique USB, etc.). La fenêtre contextuelle "Nv. périph. conn. STORAGE DEVICE" s'affiche. S'il y a deux ou plus de périphériques de stockage qui sont connectés au même moment, utilisez le bouton <> pour se déplacer entre les périphériques.

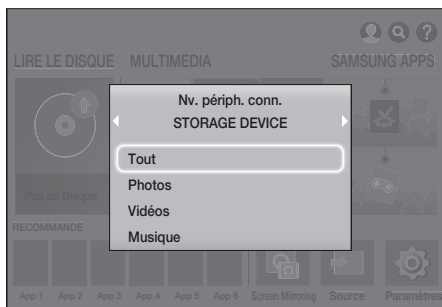

- ☞ Si la fenêtre contextuelle n'apparaît pas, passez à la méthode 1.
2. Utilisez les boutons ▲▼ pour sélectionner **Tout**, **Photos**, **Vidéos**, ou **Musique**, et appuyez ensuite sur le bouton OK. En fonction de la manière dont le contenu est classé, vous verrez soit des dossiers, soit des fichiers individuels ou les deux types d'éléments à la fois.

- ☞ Pour lister un seul type de fichier support, utilisez la fonction **Filtrer**(▼) située dans le coin supérieur droit de l'écran de l'élément ou du périphérique.
  - ☞ Dans le menu déroulant **Filtrer**(▼), sélectionnez **Photos**, **Vidéos** ou **Musique**.
  - ☞ Même si l'appareil affiche des dossiers qui contiennent tous les types de contenu, il affichera uniquement les fichiers du type que vous avez sélectionné. Par exemple, si vous avez sélectionné **Musique**, vous ne verrez que les fichiers musicaux.
3. Si nécessaire, servez-vous des boutons ▲▼<> pour sélectionner un dossier, puis appuyez sur le bouton OK.
  4. Sélectionnez un fichier à afficher ou lire, puis appuyez sur le bouton OK.
  5. Appuyez sur le bouton ⏪ (RETOUR) pour quitter un dossier ou sur le bouton ➡ (QUITTER) pour quitter un dossier ou sur le bouton.
  6. Consultez les pages 30 à 42 pour obtenir plus d'instructions concernant la méthode de contrôle de la lecture de vidéos, musiques et photos sur un périphérique USB.
- ☞ Si vous insérez un disque en cours de lecture de contenu sur un périphérique de stockage USB ou un téléphone, le mode de l'appareil passe automatiquement « Disque ».
  - ☞ Si votre téléphone mobile est compatible DLNA, vous pouvez lire le contenu sur le téléphone sans connecter un câble USB.

## Lire le contenu enregistré sur un PC/ Périphérique mobile

Vous pouvez lire le contenu multimédia sur le Home cinéma qui est stocké sur votre ordinateur ou votre périphérique mobile connecté au même réseau que le Home cinéma.

- ☞ Vous devriez rencontrer des problèmes de compatibilité lorsque vous tentez de lire les fichiers multimédias via un serveur DLNA en trois parties
- ☞ Le contenu partagé par un ordinateur ou un périphérique mobile ne doit pas dépendre du type d'encodage et du format des fichiers du contenu. De plus, certaines fonctions peuvent ne pas être disponibles.
- ☞ Le contenu multimédia peut ne pas être lu correctement suivant l'état du réseau. Si c'est le cas, utilisez un périphérique de stockage USB.

# Lire un Contenu

1. Sur l'écran Accueil, sélectionnez **MULTIMEDIA**, puis appuyez sur le bouton **OK**.
2. Sélectionnez **Périphérique réseau** au bas de l'écran, puis appuyez sur le bouton **OK**. Les périphériques de stockage connectés au même réseau que le home cinéma sont listés.
3. Sélectionnez un périphérique de stockage, puis appuyez sur le bouton **OK**. Les dossiers et fichiers partagés par le périphérique de stockage sélectionné sont listés.
4. Si nécessaire, servez-vous des boutons **^ V < >** pour sélectionner un dossier, puis appuyez sur le bouton **OK**.
5. Sélectionnez un fichier à visualiser ou lire, puis appuyez sur le bouton **OK**.
6. Appuyez sur le bouton **↶** (RETOUR) pour quitter un dossier ou sur le bouton **↵** (QUITTER) pour revenir à l'écran d'accueil.
7. Consultez les pages 30 à 42 pour obtenir plus d'instructions concernant la méthode de contrôle de la lecture de vidéos, musiques et photos sur un périphérique de stockage.

- ✎ Pour lister un seul type de fichier support, utilisez la fonction **Filtrer** (▼) située dans le coin supérieur droit de l'écran de l'élément ou du périphérique.
- ✎ Dans le menu déroulant **Filtrer** (▼), sélectionnez **Photos**, **Vidéos** ou **Musique**.
- ✎ Même si l'appareil affiche des dossiers qui contiennent tous les types de contenu, il affichera uniquement les fichiers du type que vous avez sélectionné. Par exemple, si vous avez sélectionné **Musique**, vous ne verrez que les fichiers musicaux.
- ✎ Alternativement, déplacez-vous jusqu'au contenu à lire et appuyez sur le bouton **OK** pour lire le contenu.

## Contrôle de la lecture Vidéo

Vous pouvez commander la lecture du contenu vidéo stocké sur un disque Blu-ray/DVD, un périphérique USB, un périphérique mobile, ou un ordinateur. En fonction du disque ou du contenu, certaines fonctions décrites dans ce manuel peuvent ne pas être disponibles.

## Boutons de la télécommande servant à la lecture vidéo

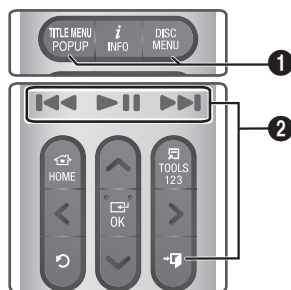

- 1 Utilisation du menu du disque, du menu des titres, du menu contextuel et de la liste des titres

### DISC MENU

Au cours de la lecture, appuyez sur ce bouton pour afficher le menu Disque.

### TITLE MENU













Au cours de la lecture, appuyez sur ce bouton pour afficher le menu Titre ou le menu Contextuel.

- Si le disque possède une liste de lecture, appuyez sur le bouton **Trier par** pour y accéder.

### 2 Boutons liés à la lecture

L'appareil ne lit pas le son en mode Recherche, ou Lent.

- Pour reprendre la lecture à une vitesse normale, appuyez sur la touche **▶II**.

	Permet de démarrer/d'interrompre la lecture.
 (QUITTER)	Permet d'arrêter la lecture.
<b>Lecture rapide</b>	Durant la lecture, appuyez sur le bouton  ou  et maintenez-le enfoncé. Chaque fois que vous appuyez longuement sur le bouton  ou  , la vitesse de lecture change.
<b>Lecture au ralenti</b>	En mode Pause, appuyez sur le bouton  et maintenez-le enfoncé. Chaque fois que vous appuyez longuement sur le bouton  , la vitesse de lecture change.
<b>Saut de lecture</b>	Durant la lecture, appuyez sur le bouton  ou sur le bouton  . Chaque fois que vous appuyez sur le bouton  ou  , le disque passe au chapitre ou au fichier suivant ou précédent.

## Utilisation du menu OUTILS

### Disques disponibles dans le commerce

Durant la lecture, appuyez sur le bouton **TOOLS**.

### Vidéo basée sur un fichier

Durant la lecture, appuyez sur le bouton **TOOLS**.

Utilisez les boutons **<>** pour sélectionner

**Paramètres** () situé dans le coin supérieur droit, puis appuyez sur le bouton **OK**.

### Lire depuis le début

Sélectionnez cette option pour revenir en début de film, puis appuyez sur le bouton **OK**.



### 3D

Utilisez le menu **3D** pour sélectionner l'option **Côte-à-côte** ou **Haut-bas** si le contenu 3D en cours de lecture n'apparaît pas correctement en mode 3D.

-  N'utilisez le menu **3D** que pour du contenu 3D. Si vous appliquez le format **Côte-à-côte** ou **Haut-bas** au contenu 2D, il ne s'affichera pas correctement.

### Sélectionner la scène

Vous pouvez utiliser la fonction **Sélectionner la scène** durant la lecture pour visualiser ou démarrer un film à partir de la scène de votre choix.

-  Si les informations d'index contenues dans le fichier sont endommagées ou si le fichier ne prend pas en charge l'indexage, vous ne serez pas en mesure d'utiliser la fonction **Sélectionner la scène**.
-  Si vous utilisez la fonction DLNA après avoir connecté un ordinateur via votre réseau, la fonction **Sélectionner la scène** peut ne pas être prise en charge.

✓ **Rech. titres** : Si le disque ou le périphérique contient plusieurs films, sélectionnez cette option pour lancer un autre titre.

1. Sélectionnez **Rech. titres**, puis appuyez sur le bouton **OK**.
2. Utilisez les boutons **^V** pour sélectionner un titre puis appuyez sur le bouton **OK**.

-  Pour rechercher un titre de DVD, maintenez le bouton **TOOLS** enfoncé lorsque la lecture est arrêtée. Saisissez le numéro 00, puis le numéro de chapitre/piste souhaité (01, 02, etc.).

✓ **Rechercher des chapitres** : Sélectionnez cette option pour lire le chapitre de votre choix.

1. Sélectionnez **Rechercher des chapitres**, puis appuyez sur le bouton **OK**.
2. Utilisez les boutons **^V** pour sélectionner un chapitre puis appuyez sur le bouton **OK**.

✓ **Rech. barre de temps** : Sélectionnez cette option pour lire le film à partir d'un point temporel spécifique.

1. Sélectionnez **Rech. barre de temps**, puis appuyez sur le bouton **OK**.
2. Appuyez sur le bouton **123** et maintenez-le enfoncé jusqu'à ce que le clavier numérique apparaisse à l'écran. Lorsque le clavier numérique s'affiche, sélectionnez un numéro à l'aide du bouton **^V<>**, puis appuyez sur le bouton **OK**.

-  Vous pouvez également vous servir des boutons **<>** pour avancer dans le film ou le rembobiner. Le film effectue respectivement une avance ou un retour d'une minute à chaque fois que vous appuyez sur les boutons **<>**.

# Lire un Contenu

## Mode Répétition

Vous permet de répéter un titre, un chapitre ou une section spécifique.

- **Arrêt** : cette option permet de revenir en mode de lecture normale.
  - **Titre** : cette option permet de répéter la lecture d'un titre spécifique.
  - **Chapitre** : cette option permet de répéter la lecture d'un chapitre spécifique.
  - **Répétition A-B** : cette option permet de répéter la lecture d'une section spécifique.
1. Appuyez sur le bouton **OK** à l'emplacement sur lequel vous souhaitez démarrer la répétition (A).
  2. Appuyez sur le bouton **OK** à l'emplacement sur lequel vous souhaitez arrêter la répétition (B).

- 🔑 En fonction du disque, l'écran peut ne pas afficher toutes les options de répétition.
- 🔑 Les options **Arrêt**, **Rep. 1X** et **Répét.** **Tout** apparaissent lors de la lecture d'une vidéo enregistrée en temps que fichier numérique.
- 🔑 L'écran peut ne pas afficher immédiatement **Chapitre** ou **Titre**. Continuez à appuyer sur les boutons **▲▼** jusqu'à ce que votre choix soit à l'intérieur du champ applicable.
- 🔑 L'écran peut ne pas afficher immédiatement **Répétition A-B**. Continuez à appuyer sur les boutons **▲▼** jusqu'à ce que **Répétition A-B** soit à l'intérieur du champ applicable.
- 🔑 Vous devez définir le point (B) à un intervalle d'au moins 5 secondes de temps de lecture après le point (A).

## Mode Image

Cette option vous permet de définir la fonction

### Mode Image.

- **Dynamique** : permet d'accentuer la netteté et la luminosité.
  - **Standard** : choisissez ce réglage pour la plupart des applications d'affichage.
  - **Cinéma** : ce réglage est le mieux adapté au visionnage de films.
  - **Utilisateur** : ce réglage vous permet de régler respectivement la fonction de netteté et de réduction de bruit.
- 🔑 Lorsque vous utilisez la fonction **BD Wise**, ce menu ne s'affiche pas.

## Mode égaliseur

Activez **Mode égaliseur** pour utiliser l'égaliseur.

## Paramètres Egaliseur

Vous permet d'utiliser l'égaliseur.

- 🔑 **Paramètres Egaliseur** n'apparaît que lorsque **Mode égaliseur** est réglé sur **Activé**.

## Audio

Sélectionnez cette option pour régler la langue de bande son souhaitée.

## Sync. audio

Dans certains cas, lorsque le produit est connecté à un téléviseur numérique, le signal audio peut ne pas être synchronisé avec le signal vidéo. Lorsque cela se produit, utilisez Audio Sync pour régler le temps de retard audio de manière à ce qu'il corresponde au signal vidéo.

## Sous-titres

Sélectionnez cette option pour régler la langue de sous-titres souhaitée.

## Param. de sous-titre

Sélectionnez cette option pour régler la langue de sous-titres souhaitée.

## Angle

Utilisé pour regarder une scène sous un autre angle. L'option **Angle** affiche le nombre d'angles disponibles (1/1, 1/2, 1/3, etc.).

## BONUSVIEW Vidéo

## BONUSVIEW Audio

Réglez l'option Bonusview souhaitée.

## Pivoter

Vous pouvez faire pivoter l'écran de 90 degrés dans le sens des aiguilles d'une montre ou dans le sens inverse des aiguilles d'une montre.

## Plein écran

Permet de régler la taille de l'image vidéo. Choisissez **Original**, **Mode1** (plus grand) ou **Mode2** (le plus grand).

## Information

Permet d'afficher les informations relatives au fichier vidéo.

- 🔑 Le menu Outils peut varier en fonction du disque ou du périphérique de stockage.
- 🔑 La lecture des fichiers vidéo au débit binaire élevé égal ou supérieur à 20 Mbps, exerce une forte charge sur les capacités du lecteur et risque, de ce fait, de s'interrompre en cours d'exécution.

## Utilisation des menus Trier par & Options

Sélectionnez la fonction **Filtrer** (🔿) puis **Vidéos** pour afficher uniquement les vidéos.

- 🔗 Même si l'appareil affiche des dossiers qui contiennent tous les types de contenu, il affichera uniquement les fichiers du type que vous avez sélectionné. Par exemple, si vous avez sélectionné **Vidéos**, vous ne verrez que les fichiers vidéos.

Sur l'écran listant tous les fichiers vidéos, utilisez les boutons **▲ ▼ <>** pour sélectionner **Trier par** ou **Options** en haut à droite, puis appuyez sur le bouton **OK**.

Vidéos
<b>Trier par</b>
<ul style="list-style-type: none"> <li>▪ <b>Date</b> Permet d'afficher tous les dossiers contenant des vidéos classés par date. Si vous sélectionnez un dossier et appuyez sur le bouton <b>OK</b>, tous les fichiers vidéos contenus dans ce dossier s'affichent classés par date.</li> <li>▪ <b>Titre</b> Permet d'afficher tous les fichiers vidéo contenus sur le support ou le périphérique de stockage classés par titre.</li> <li>▪ <b>Dossier</b> Permet d'afficher tous les dossiers contenus sur le support ou le périphérique de stockage.</li> </ul>

### Options

- **Lire élém. sél.**  
L'option **Lire élém. sél.** vous permet de créer une liste de lecture en sélectionnant les fichiers spécifiques à lire. Elle fonctionne essentiellement de la même manière sur tous les supports. Reportez-vous à « Utilisation de Lire élém. sél. avec un CD du commerce » à la page 36.
- **Envoyer**  
Sélectionnez **Envoyer** pour envoyer des fichiers sélectionnés vers des sites en ligne (Picasa, Facebook, etc.) ou des périphériques. Pour utiliser la fonction **Envoyer** avec un site en ligne, il vous faut établir un compte auprès de ce site en ligne, et y accéder en utilisant la fonction Connexion. **Envoyer** fonctionne essentiellement de la même manière pour la musique, les photos et les vidéos. Pour les instructions générales, reportez-vous à « Utilisation de la fonction Envoyer » à la page 41.

- 🔗 Les menus **Options**, **Trier par** peuvent varier en fonction du disque ou du périphérique de stockage utilisé. Toutes les options peuvent ne pas s'afficher.

- 🔗 Les menus **Trier par** et **Options** sont généralement disponibles lorsque vous regardez des fichiers vidéos sur une clé USB à mémoire flash, un ordinateur, un disque que vous avez enregistré vous-même ou un périphérique mobile. Ils ne sont en général pas disponibles si vous regardez un disque Blu-ray, DVD ou CD du commerce.

## Contrôle de la lecture de musique

Vous pouvez commander la lecture du contenu musical stocké sur un DVD, CD, un périphérique USB, un périphérique mobile ou un ordinateur. En fonction du disque ou du contenu, certaines fonctions décrites dans ce manuel peuvent ne pas être disponibles.

## Boutons de la télécommande servant à l'écoute de musique

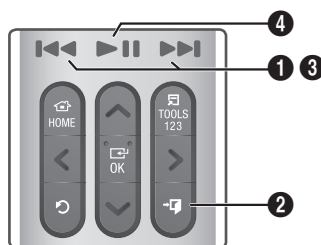

1	Boutons <b>⏮ ⏭</b> : Ils permettent de passer à la piste précédente/suivante.
2	Bouton <b>⏏</b> ( <b>QUITTER</b> ) : Permet d'arrêter la lecture d'une piste.
3	<b>Lecture rapide (CD audio [CD-DA] uniquement)</b> Durant la lecture, appuyez sur le bouton <b>⏮</b> ou <b>⏭</b> et maintenez-le enfoncé. Chaque fois que vous appuyez longuement sur le bouton <b>⏮</b> ou <b>⏭</b> , la vitesse de lecture change.
4	Bouton <b>⏮</b> : Permet de lire ou mettre en pause une piste.



# Lire un Contenu

## Commandes de l'écran Musique



L'écran Liste des pistes apparaît initialement et la lecture commence par la première piste. Si vous lisez un disque enregistré du commerce et si vous n'appuyez pas momentanément sur un bouton de la télécommande, l'écran Lecture s'affiche. Pour revenir à l'écran Liste des pistes, appuyez sur le bouton (RETOUR).

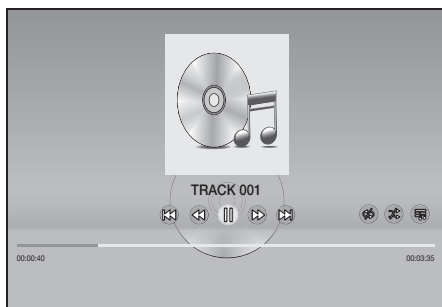

Sur l'écran Liste des pistes, utilisez les boutons pour mettre en surbrillance la piste désirée. Appuyez sur le bouton OK pour lire la piste.

## Commandes des musiques à l'écran

	Permet de mettre en pause une piste.
	Lecture d'une piste.
	Permet de revenir à la plage précédente.
	Permet de passer à la piste suivante.

	Permet de rembobiner la piste.
	Permet d'avancer sur la piste.
	Répétition d'une piste ou de toutes les pistes.
	Lecture des pistes dans un ordre aléatoire.
	Affichage de l'égaliseur.
	<p>Sur l'écran Liste musicale uniquement.</p> <ul style="list-style-type: none"> <li>✓ <b>Paramètres Egaliseur</b> : Ajustement manuel de l'égaliseur. (Disponible uniquement lorsque <b>Mode Egaliseur</b> est Activé)</li> <li>✓ <b>Lire élém. sél.</b> : L'option <b>Lire élém. sél.</b> vous permet de sélectionner les fichiers spécifiques à lire. Elle fonctionne essentiellement de la même manière sur tous les supports. Reportez-vous à « Utilisation de Lire les éléments sélectionnés avec Self-Recorded Media (CD, périphériques USB, etc.) » à la page 36.</li> <li>✓ <b>Extraction</b> : La fonction Extraction permet de convertir un CD audio en format mp3 et de sauvegarder les fichiers convertis sur une clé USB ou sur le périphérique mobile connecté à l'appareil. Consultez la section Extraction à la page 38.</li> <li>✓ <b>Information</b> : Affiche les informations de la piste.</li> </ul>

Pour accéder aux commandes, lancez la lecture d'une piste, puis servez-vous des boutons afin de passer à la commande de votre choix.

- Les commandes de l'écran Musique sont accessibles uniquement lorsqu'une piste est en lecture.
- Toutes les commandes ne s'affichent pas simultanément.
- Pour le contenu basé sur des fichiers, les options de **Paramètres** () disponibles peuvent varier.

## Utilisation des menus Trier par & Options

Sélectionnez la fonction **Filtrer** () puis **Musique** pour afficher uniquement les fichiers musicaux.

- Même si l'appareil affiche des dossiers qui contiennent tous les types de contenu, il affichera uniquement les fichiers du type que vous avez sélectionné. Par exemple, si vous avez sélectionné **Musique**, vous ne verrez que les fichiers musicaux.



Sur l'écran listant les fichiers vidéos, utilisez les boutons  $\wedge \vee < >$  pour sélectionner **Trier par** ou **Options** en haut à droite, puis appuyez sur le bouton OK.

Musique	
<b>Trier par</b>	
▪ <b>Piste</b>	Permet d'afficher toutes les pistes de musique contenues sur le support ou le périphérique de stockage.
▪ <b>Album</b>	Permet d'afficher toutes les musiques contenues sur le support ou le stockage classées par album.
▪ <b>Artiste</b>	Permet d'afficher tous les fichiers de musique contenus sur le support ou le périphérique de stockage classés par artiste.
▪ <b>Genre</b>	Permet d'afficher toutes les musiques contenues sur le support ou le stockage classées par genre.
▪ <b>Dossier</b>	Permet d'afficher tous les dossiers contenus sur le support ou le périphérique de stockage.

### Options

- **Lire élém. sél.**  
L'option **Lire élém. sél.** vous permet de sélectionner les fichiers spécifiques à lire. Elle fonctionne essentiellement de la même manière sur tous les supports. Reportez-vous à « Utilisation de Lire élém. sél. avec un CD du commerce » à la page 36 et « Utilisation de Lire les éléments sélectionnés avec Self-Recorded Media (CD, périphériques USB, etc.) » à la page 36.
- **Envoyer**  
Sélectionnez **Envoyer** pour envoyer des fichiers sélectionnés sur des applications en ligne (Picasa, Facebook, etc.) ou des périphériques. Pour utiliser la fonction **Envoyer**, vous devez établir un compte auprès du site en ligne et y accéder en utilisant la fonction Connexion. **Envoyer** fonctionne essentiellement de la même manière pour la musique, les photos et les vidéos. Pour les instructions générales, reportez-vous à « Utilisation de la fonction Envoyer » à la page 41.
- **Encodage**  
Vous pouvez modifier le nom d'une liste de lecture.
- **Renommer liste lecture**  
Vous pouvez modifier le nom de la liste de lecture.
- **Supprimer une liste de lecture**  
Vous pouvez supprimer une liste de lecture.
- **Aj. Liste lect.**  
Vous pouvez ajouter des fichiers complémentaires à une liste de lecture.

- Le menu **Options** peut varier en fonction du disque ou du périphérique de stockage utilisé. Toutes les options peuvent ne pas s'afficher.
- **Renommer liste lecture** et **Supprimer une liste de lecture** s'affichent uniquement si une liste de lecture existe.

### Répétition des pistes d'un CD Audio

Vous pouvez régler l'appareil pour répéter les pistes d'un CD audio (CD-DA/MP3).

1. Pendant la lecture, utilisez les boutons  $\wedge \vee < >$  pour sélectionner  $\text{⌂}$  dans le coin inférieur gauche de l'écran Liste des pistes, puis appuyez sur le bouton OK.
2. Utilisez les boutons  $\wedge \vee$  pour sélectionner le mode de répétition souhaité - **Arrêt**, **1 musique** ou **Tous** - puis appuyez sur le bouton OK.



Liste des pistes

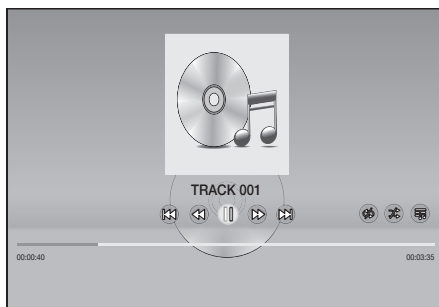

Écran de lecture

Appuyez sur le bouton  $\text{⏪}$  (RETOUR) de la télécommande pour revenir à l'écran Liste des pistes.

# Lire un Contenu

## Lecture aléatoire des pistes d'un CD Audio

Vous pouvez régler l'appareil pour lire les pistes d'un CD audio (CD-DA/MP3) de façon aléatoire.

1. Pendant la lecture, utilisez les boutons  $\wedge \vee < >$  pour sélectionner  $\text{⌂}$  dans le coin inférieur gauche de l'écran, puis appuyez sur le bouton OK.
2. Utilisez les boutons  $\wedge \vee$  pour définir le mode **Aléatoire** sur **Arrêt** ou **Activé**, puis appuyez sur le bouton OK.

## Utilisation de Lire élém. sél. avec un CD du commerce

1. Sur l'écran Liste des pistes, sélectionnez **Paramètres** ( $\text{⌂}$ ) sur le bouton gauche, puis appuyez sur le bouton OK. Le menu **Paramètres** s'affiche.
2. Sélectionnez **Lire élém. sél.**, puis appuyez sur le bouton OK. L'écran **Lire élém. sél.** apparaît.
3. Utilisez les boutons  $\wedge \vee$  pour sélectionner une piste, puis appuyez sur le bouton OK. Une coche s'affiche à la gauche de la piste.
4. Répétez l'étape 3 pour sélectionner et cocher des pistes supplémentaires.
5. Pour retirer une piste de la liste, accédez à la piste et appuyez à nouveau sur le bouton OK. La coche de la piste est retirée.
6. Une fois terminé, sélectionnez **Lecture** sur le bouton gauche, puis appuyez sur le bouton OK. L'écran Liste des pistes s'affiche à nouveau en listant uniquement les pistes que vous avez cochées. Les pistes sélectionnées sont alors lues automatiquement.
7. Pour annuler la liste **Lire élém. sél.**, sélectionnez **Paramètres** ( $\text{⌂}$ ) au bas à gauche de l'écran Liste des pistes. Dans le menu Paramètres, sélectionnez **Lire tout**. L'écran Liste des pistes s'affiche à nouveau avec toutes les pistes contenues sur le CD listées.

 Vous pouvez sélectionner jusqu'à 99 pistes d'un CD audio (CD-DA) en utilisant Lire élément sélectionné.

 Sur l'écran **Lire élém. sél.**, vous pouvez également choisir **Sélect. tout**, **Tout suppr** et **Annuler**.

- Utilisez **Sélect. tout** pour sélectionner toutes les pistes. Ceci annule vos sélections de pistes individuelles. Lorsque vous appuyez sur le bouton  $\text{⏪}$  (RETOUR) de votre télécommande ou que vous sélectionnez **Lecture** puis appuyez sur le bouton OK, toutes les pistes s'affichent sur l'écran Liste des pistes et l'appareil commence à lire toutes les pistes à partir de la piste 001.

- Utilisez **Tout suppr** pour désélectionner en une seule fois toutes les pistes sélectionnées. Puis, sélectionnez des pistes individuelles ou utilisez **Sélect. tout** pour sélectionner toutes les pistes, puis appuyez sur le bouton  $\text{⏪}$  (RETOUR) de votre télécommande ou sélectionnez **Lecture** puis appuyez sur le bouton OK. Si vous n'utilisez pas l'option **Sélect. tout** ou ne sélectionnez pas de piste individuelle, la liste **Lire élém. sél.** ne sera pas modifiée.

- **Annuler** annule tout changement effectué sur l'écran **Lire élém. sél.**. Lorsque vous revenez à l'écran Liste des pistes, la liste **Lire élém. sél.** sera inchangée.

## Utilisation de Lire les éléments sélectionnés avec Self-Recorded Media (CD, périphériques USB, etc.)

1. Insérez un CD auto-enregistré ou un périphérique USB contenant des fichiers auto-enregistrés dans le home cinéma. La fenêtre contextuelle **Nv. périph. conn.** s'affiche.
2. Sélectionnez **Musique**, puis appuyez sur le bouton OK de votre télécommande. L'écran Liste des fichiers affiche les icônes pour les pistes, les dossiers ou les deux.
3. Si nécessaire, servez-vous des boutons  $\wedge \vee < >$  pour sélectionner un dossier, puis appuyez sur le bouton OK.
4. Lorsque les pistes que vous souhaitez lire sont affichées, sélectionnez **Options** en haut à droite, puis appuyez sur le bouton OK.
5. Sélectionnez **Lire les éléments sélectionnés**, puis appuyez sur le bouton OK. Les cases à cocher apparaissent en haut à gauche des icônes des pistes.
6. Utilisez les boutons  $\wedge \vee < >$  pour sélectionner une piste, puis appuyez sur le bouton OK. Une coche apparaît dans la case.
7. Répétez l'étape 6 pour cocher et sélectionner des pistes supplémentaires.
8. Pour retirer une piste de la liste, accédez à la piste et appuyez à nouveau sur le bouton OK. La coche de la piste est retirée.
9. Une fois terminé, sélectionnez **Lire**, puis appuyez sur le bouton OK. L'écran Liste des pistes s'affiche en listant uniquement les pistes que vous avez cochées. Les pistes sélectionnées sont alors lues automatiquement.
10. Pour annuler la liste **Lire les éléments sélectionnés**, appuyez sur le bouton  $\text{⏪}$  (RETOUR) ou sur le bouton  $\text{⏩}$  (QUITTER). Si vous appuyez sur  $\text{⏪}$  (RETOUR), vous revenez à l'écran Liste des fichiers. Si vous appuyez sur  $\text{⏩}$  (QUITTER), vous revenez à l'écran d'accueil.

-  Si vous souhaitez utiliser **Lire les éléments sélectionnés** pour regarder des vidéos, utilisez la fonction **Filtrer** (▼) pour sélectionner **Vidéos** au lieu de **Musique**.

## Utilisation de Démarrer Lire les éléments sélectionnés à partir de l'écran d'accueil

-  Sélectionnez **LIRE LE DISQUE** ou **MULTIMEDIA** en fonction du support que vous utilisez.

- Si vous sélectionnez **LIRE LE DISQUE**, l'écran Liste des pistes s'affiche. Utilisez la fonction **Filtrer** (▼) pour sélectionner **Musique**, puis suivez les instructions en commençant à l'étape 3 ci-dessus.
- Si vous sélectionnez **MULTIMEDIA**, sélectionnez **Stockage** ou **Périphérique réseau** sur l'écran **MULTIMEDIA**. Puis, sélectionnez votre support de stockage sur l'écran **Stockage** ou le périphérique sur l'écran **Périphérique réseau**. L'écran Liste des fichiers s'affiche. Utilisez la fonction **Filtrer** (▼) pour sélectionner **Musique**, puis suivez les instructions en commençant à l'étape 3 ci-dessus.

## Création et édition d'une liste de lecture stockée sur un périphérique de stockage

### Création d'une liste de lecture

1. Connectez un périphérique USB contenant de la musique à la prise USB du home cinéma, puis allumez le home cinéma.
2. Sur l'écran d'accueil, sélectionnez **MULTIMEDIA**, puis appuyez sur le bouton **OK**.
3. Sur l'écran **MULTIMEDIA**, sélectionnez **Stockage**, puis appuyez sur le bouton **OK**.
4. Sélectionnez le périphérique USB, puis appuyez sur le bouton **OK**.
5. En haut de l'écran, sélectionnez **Filtrer** (▼) → **Musique**.
6. Lorsque l'écran s'affiche à nouveau, sélectionnez **Options** (⊗) → **Aj. Liste lect.**
7. Sur l'écran suivant, sélectionnez une liste de lecture existante, puis appuyez sur le bouton **OK**.  
**OU**  
Sélectionnez **Nouv liste lect**, puis appuyez sur le bouton **OK**. Si vous sélectionnez une liste de lecture existante, passez à l'étape 9. Si vous sélectionnez **Nouv liste lect**, passez à l'étape 8.

8. Sur le clavier à l'écran, acceptez le nom par défaut pour la nouvelle liste de lecture ou entrez un nouveau nom. Lorsque vous avez terminé, sélectionnez **Terminé**, appuyez sur **OK** puis passez à l'étape 9.
9. Parcourez l'écran qui affiche la musique que vous désirez placer dans la liste de lecture.
10. Utilisez les boutons **^ v < >** pour sélectionner une piste, puis appuyez sur le bouton **OK**. Une coche apparaît dans la case sur le côté gauche de l'icône de la piste.
11. Répétez l'étape 10 pour sélectionner et cocher des pistes supplémentaires.
12. Pour retirer une piste de la liste, accédez à la piste et appuyez à nouveau sur le bouton **OK**. La coche de la piste est retirée.
13. Une fois terminé, sélectionnez **Ajouter**, en haut de l'écran, puis appuyez sur le bouton **OK**. La liste de lecture est enregistrée sur le périphérique USB et la fenêtre contextuelle **Ajouté** s'affiche. Appuyez sur le bouton **OK**.



### Lecture d'une liste de lecture

1. Connectez le périphérique USB contenant la liste de lecture au port USB du home cinéma.
2. Accédez à la liste de lecture (Ecran d'accueil → **MULTIMEDIA** → **Stockage** → Périphérique USB → liste de lecture).
3. Sélectionnez la liste de lecture et appuyez sur **OK**. L'écran Liste des pistes s'affiche et la lecture de la première piste de la liste de lecture commence.



### Édition d'une liste de lecture

1. Lors de la lecture d'une liste, sélectionnez **Paramètres** (⊗) → **Modifier la liste de lecture** dans le coin inférieur gauche de l'écran Liste des pistes.
  2. Utilisez les boutons **^ v < >** pour sélectionner une piste, puis appuyez sur le bouton **OK**. Une coche apparaît à côté de la piste.
  3. Pour annuler une sélection, sélectionnez la piste à nouveau, puis appuyez sur le bouton **OK**.
-  Pour sélectionner toutes les pistes en une seule fois, utilisez **Sélectionner tout**. Pour annuler toutes les sélections en une seule fois, utilisez **Désélectionner tout**.

# Lire un Contenu

4. Une fois terminé, sélectionnez **Supprimer** au bas à gauche de l'écran, puis appuyez sur le bouton **OK**. Une fenêtre contextuelle de confirmation apparaît.
5. Sélectionnez **Oui**, puis appuyez sur le bouton **OK**.  
 La suppression de tous les fichiers de la liste de lecture entrainera la suppression de la liste de lecture elle-même.
-  Vous pouvez sauvegarder jusqu'à 5 listes de lecture.

## Extraction

1. Insérez un périphérique USB dans la prise USB située à l'avant de l'appareil. Cela est le périphérique dont vous voulez extraire des fichiers.
2. Placez un CD de musique dans le home cinéma. Dans un court instant, l'écran Liste des pistes apparaît.
3. Sur l'écran Liste des pistes, sélectionnez **Paramètres** (⚙️) au bas à gauche de l'écran, puis appuyez sur le bouton **OK**. Le menu Paramètres s'affiche.
4. Utilisez les boutons **▲▼** pour sélectionner **Extraction**, puis appuyez sur le bouton **OK**. L'écran Extraction s'affiche.
5. Utilisez les boutons **▲▼** pour sélectionner une piste, puis appuyez sur le bouton **OK**. Une coche s'affiche à la gauche de la piste.
6. Répétez l'étape 5 pour sélectionner et cocher des pistes supplémentaires.  
 Pour sélectionner toutes les pistes en une seule fois, sélectionnez **Sélect. tout** en bas à gauche de l'écran, puis appuyez sur le bouton **OK**.
7. Pour retirer une piste de la liste, accédez à la piste et appuyez à nouveau sur le bouton **OK**. La coche de la piste est retirée.
8. Une fois terminé, sélectionnez le bouton **Extract.** à l'aide des boutons **▲▼**, puis appuyez sur le bouton **OK**. La fenêtre contextuelle Extraire s'affiche.
9. Utilisez les boutons **▲▼** pour sélectionner le périphérique sur lequel stocker les fichiers à extraire, puis appuyez sur le bouton **OK**. L'extraction débute.  
 Ne débranchez pas le périphérique lorsque l'extraction est en cours d'exécution.

10. Si vous souhaitez annuler l'extraction après qu'elle a commencé, appuyez sur le bouton **OK** puis sélectionnez **Oui**. Sélectionnez **Non** pour poursuivre l'extraction.
11. Lorsque l'opération est terminée, le message « **Extract. réussie.** » s'affiche. Appuyez sur le bouton **OK**. L'écran Liste des pistes s'affiche à nouveau.

## Utilisation du système Bluetooth

Vous pouvez utiliser un périphérique Bluetooth pour écouter de la musique avec un son stéréo de haute qualité tout cela sans fil !

- Distance de jumelage : maximum 2 m ;  
Distance de fonctionnement : maximum 10 m.
- Le fonctionnement réel peut être différent en fonction de votre environnement, même si vous utilisez l'appareil en respectant la distance de fonctionnement.

### Qu'est-ce que la technologie Bluetooth ?

Le système Bluetooth est une technologie qui permet de connecter facilement entre eux des périphériques compatibles Bluetooth à l'aide d'une liaison sans fil courte distance.

- Un appareil Bluetooth peut vrombir ou avoir un défaut :
  - Si une partie de votre corps de l'appareil est en contact avec le système de réception/transmission du périphérique Bluetooth ou du Home cinéma.
  - Lorsque l'appareil est soumis à des variations électriques liées à la présence d'obstructions (ex. : mur, coin ou cloison de bureau) ;
  - Lorsque l'appareil est exposé à des interférences électriques provenant d'appareils utilisant la même bande de fréquences (ex. : équipements médicaux, fours à micro-ondes et réseaux LAN sans fil).
- Associer l'Ensemble Home cinéma et le périphérique Bluetooth, les deux étant près l'un de l'autre.
- Plus la distance est grande entre l'Ensemble Home cinéma et le périphérique Bluetooth, plus la qualité de transmission se dégrade. Si la distance excède la portée du périphérique Bluetooth, la connexion est perdue.
- Dans les zones où la réception est faible, la connexion Bluetooth peut ne pas fonctionner correctement.

- La port 10 m dans toutes les directions, si aucun obstacle ne se trouve sur le chemin parcouru par le signal. La connexion sera automatiquement coupée si l'appareil est hors de portée. Même si la distance est respectée, il est possible que la qualité sonore soit détériorée par des obstacles (ex. : murs, portes).
- Ce périphérique sans fil peut provoquer des interférences électriques durant son fonctionnement.

### Pour connecter le Home cinéma à un périphérique Bluetooth

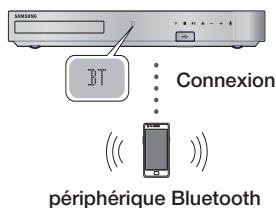

Tout d'abord, vérifiez que l'appareil Bluetooth prend bien en charge la fonction écouteurs stéréo compatible Bluetooth.

1. Appuyez sur la touche **SOURCE** de la télécommande pour afficher le message **BT**.
2. Sélectionnez le menu Bluetooth sur le périphérique Bluetooth que vous désirez connecter. Pour les instructions, reportez-vous au manuel d'utilisation de ce périphérique Bluetooth.
3. Sélectionnez « **[HTS]Jxxxxx** » depuis la liste recherchée.
  - Lorsque l'Ensemble Home cinéma est connecté au périphérique Bluetooth, le nom de ce périphérique Bluetooth connecté suivi du nom du Home cinéma s'affiche en face du Home cinéma.
4. Lisez de la musique sur le périphérique connecté.
  - Vous pouvez maintenant écouter la musique enregistrée sur le périphérique Bluetooth connecté depuis votre Home cinéma.

✎ Le Home cinéma prend en charge uniquement les données d'ordinateur monocarte de qualité moyenne (jusqu'à 237 kbps@48 kHz) mais il ne prend pas en charge les données d'ordinateur monocarte de haute qualité (328 kbps@44,1 kHz).

- ✎ La fonctionnalité AVRCP est prise en charge. Sa fonctionnalité diffère en fonction des spécifications du périphérique connecté.
- ✎ Effectuez uniquement la connexion à un périphérique Bluetooth qui prend en charge le profil A2DP.
- ✎ Un seul périphérique Bluetooth peut être apparié à la fois.
- ✎ Les fonctions de recherche ou de connexion peuvent ne pas fonctionner correctement dans les cas suivants :
  - En présence d'un fort champ électrique à proximité ou autour du Home cinéma.
  - Si plusieurs périphériques Bluetooth sont associés simultanément à l'appareil.
  - Si le périphérique Bluetooth est éteint, mal positionné ou s'il connaît des dysfonctionnements.

Notez que les appareils tels que les fours à micro-ondes, les adaptateurs LAN sans fil, les lampes fluorescentes et les fours à gaz pour le chauffage des locaux utilisent la même plage de fréquences que le périphérique Bluetooth, et peuvent provoquer des interférences électriques.

✎ Pour une meilleure compatibilité opérationnelle entre le Home cinéma et un périphérique Bluetooth ou un autre périphérique, comme un téléphone mobile, nous vous conseillons de mettre à jour le système d'exploitation du périphérique sur la version la plus récente.

### Pour déconnecter le périphérique Bluetooth du Home Cinéma

Vous pouvez déconnecter le périphérique Bluetooth du Home cinéma. Pour les instructions, reportez-vous au manuel d'utilisation de ce périphérique Bluetooth.

- Lorsque le Home cinéma est déconnecté du périphérique Bluetooth, le message **DISCONNECTED** s'affiche en façade.

### Pour déconnecter le Home cinéma du périphérique Bluetooth

Appuyez sur la touche **(F.)** en façade du Home cinéma pour passer du mode **BT** à un autre mode ou éteindre le Home cinéma.

- Le périphérique Bluetooth connecté attend un certain temps la réponse du Home cinéma avant de terminer la connexion, hormis si vous déconnectez le Home cinéma via le changement des fonctions. (Le temps de déconnexion peut varier en fonction du périphérique Bluetooth.)

# Lire un Contenu

- ✎ En mode Bluetooth, la connexion sera perdue si la distance entre l'Ensemble Home cinéma et le périphérique Bluetooth dépasse 10 m. Lorsque le périphérique Bluetooth est replacé dans la portée conseillée ou lorsque vous le redémarrez, vous devez apparier à nouveau le périphérique et le Home cinéma pour les reconnecter.
- ✎ En mode Bluetooth, l'économiseur d'écran s'active si le périphérique Bluetooth reste en l'état Prêt pendant 5 minutes. Pour reconnecter le périphérique Bluetooth, désactivez l'économiseur d'écran puis connectez le périphérique. Pour désactiver l'économiseur d'écran, appuyez sur n'importe quel bouton de la télécommande (Le bouton Volume, les boutons  $\wedge \vee < >$ , etc.).

## Utilisation du Démarrage rapide du Bluetooth

Lorsque le home cinéma est éteint, la connexion d'un périphérique intelligent précédemment connecté à l'appareil via Bluetooth peut mettre en marche le home cinéma.

- ✎ Le home cinéma doit être branché pour que **Démarr. rapide** fonctionne.
  - ✎ Pour utiliser cette fonction, réglez **Paramètres > Système > Démarr. rapide** sur **Activé**.
  - ✎ Pour utiliser cette fonction, la connexion Bluetooth entre le Home cinéma et votre périphérique intelligent doit avoir été établie au préalable. En d'autres termes, le Home cinéma doit avoir été trouvé dans la liste des périphériques Bluetooth auxquels votre périphérique s'est déjà connecté.
1. Connectez votre périphérique intelligent précédemment connecté à l'appareil via Bluetooth. (Pour plus d'informations sur la connexion Bluetooth, reportez-vous au manuel de votre dispositif intelligent.)
  2. Une fois connecté, le Home cinéma démarrera automatiquement en mode **BT**.
    - Sélectionnez la musique que vous souhaitez lire sur votre dispositif intelligent.

## Visionnage des photos

Vous pouvez visionner les photos contenues dans un DVD, une mémoire USB, un périphérique mobile ou un ordinateur.

### Utilisation du menu Outils

Lors de l'affichage d'une photo, appuyez sur le bouton **TOOLS** de la télécommande.

Sélectionnez **Paramètres** (🔧) situé dans le coin supérieur droit de l'écran, puis appuyez sur le bouton **OK**. La liste déroulante du menu Outils apparaît.

#### Paramètres du diaporama

- **Vitesse** : sélectionnez cette option pour régler la vitesse du diaporama.
- **Effets** : sélectionnez cette option pour régler les effets spéciaux du diaporama.

#### Pivoter

Sélectionnez cette option pour faire tourner l'image. (Cela entraînera la rotation de l'image dans le sens des aiguilles d'une montre ou dans le sens inverse.)

#### Zoom

Sélectionnez cette option pour agrandir l'image actuellement sélectionnée. (Agrandissement jusqu'à 4 fois la taille réelle)

#### Mode Image

- **Dynamique** : Cette option permet d'accroître la netteté.
- **Standard** : Choisissez cette option pour la plupart des applications de visualisation.
- **Cinéma** : Ils'agit du réglage le mieux adapté au visionnage de films.
- **Utilisateur** : Ce réglage vous permet de régler respectivement la fonction de netteté et de réduction de bruit.

#### Fond musical

Sélectionnez cette option pour écouter de la musique tout en visionnant un diaporama.

#### Mode égaliseur

Réglez sur **Activé** pour utiliser l'égaliseur. Personnalisez vos préférences de son à l'aide des paramètres de l'égaliseur.

#### Paramètres Egaliseur

Cette fonction est uniquement disponible lorsque l'option **Mode égaliseur** se trouve sur **Activé**.

## Envoyer

Sélectionnez **Envoyer** pour envoyer des fichiers sélectionnés sur des applications en ligne (Picasa, Facebook, etc.) ou des périphériques. Pour utiliser la fonction **Envoyer** avec un site en ligne, il vous faut établir un compte auprès de ce site en ligne, et y accéder en utilisant la fonction Connexion.

**Envoyer** fonctionne essentiellement de la même manière pour la musique, les photos et les vidéos. Pour les instructions générales, reportez-vous à « Utilisation de la fonction Envoyer » à la page 41.

## Information

Permet d'afficher les informations concernant l'image.

- 📎 Le menu **Options** peut varier en fonction du disque ou du périphérique de stockage utilisé. Toutes les options peuvent ne pas s'afficher.
- 📎 Pour activer la fonction **Fond musical**, le fichier photo et le fichier de musique doivent être contenus sur le même support de stockage. Cependant, la qualité sonore peut être affectée par le débit binaire du fichier MP3, la taille de la photo et la méthode d'encodage utilisés.
- 📎 Vous ne pouvez pas agrandir les sous-titres et les graphiques PG pour les afficher en mode plein écran.

## Utilisation des menus Trier par et Options lorsque la liste des fichiers photos est affichée

Sélectionnez la fonction **Filter** (🔍), puis **Photos** pour afficher uniquement les photos.

- 📎 Même si l'appareil affiche des dossiers qui contiennent tous les types de contenu, il affichera uniquement les fichiers du type que vous avez sélectionné. Par exemple, si vous avez sélectionné **Photos**, vous ne verrez que les fichiers contenant des photos.

Sur l'écran listant les fichiers de photos, utilisez les boutons **^ V < >** pour sélectionner **Trier par** ou **Options** en haut à droite, puis appuyez sur le bouton **OK**.

## Photos

### Trier par

- **Date**  
Permet de grouper tous les fichiers photos sur le support ou le périphérique de stockage par date. Cliquez sur un groupe pour visualiser les photos contenues dans ce groupe.
- **Titre**  
Permet d'afficher tous les fichiers photos sur le support ou le périphérique de stockage par titre.
- **Dossier**  
Permet d'afficher tous les dossiers contenus sur le support ou le périphérique de stockage.

### Options

- **Diaporama**  
Permet de démarrer le diaporama. Permet d'afficher tous les fichiers contenus dans le dossier actuel, l'un après l'autre. Si vous souhaitez créer un diaporama avec un groupe de photos sélectionnées, reportez-vous à Lire élém. sél. ci-dessous.
- **Lire élém. sél.**  
L'option **Lire élém. sél.** vous permet de sélectionner les fichiers spécifiques à lire. Elle fonctionne essentiellement de la même manière sur tous les supports. Reportez-vous à « Utilisation de Lire les éléments sélectionnés avec Self-Recorded Media (CD, périphériques USB, etc.) » à la page 36.
- **Envoyer**  
Sélectionnez **Envoyer** pour envoyer des fichiers sélectionnés sur des applications en ligne (Picasa, Facebook, etc.) ou des périphériques. Pour utiliser la fonction **Envoyer** avec un site en ligne, il vous faut établir un compte auprès de ce site en ligne, et y accéder en utilisant la fonction Connexion.

- 📎 Le menu **Options** peut varier en fonction du disque ou du périphérique de stockage utilisé. Toutes les options peuvent ne pas s'afficher.

## Utilisation de la fonction Envoyer

1. Utilisez les boutons **^ V** pour sélectionner **Envoyer**, puis appuyez sur le bouton **OK**. L'écran Sélection apparaît.
2. Utilisez les boutons **^ V** pour sélectionner une image, puis appuyez sur le bouton **OK**. Une coche s'affiche à la gauche de l'image.
3. Répétez l'étape 2 pour sélectionner et cocher des images supplémentaires.
4. Pour retirer une image de la liste, accéder à l'image et appuyez à nouveau sur le bouton **OK**. La coche de l'image est retirée.



# Lire un Contenu

- Une fois terminé, appuyez sur le bouton  $\wedge \vee$  pour sélectionner **Envoyer** puis appuyez sur le bouton **OK**. La fenêtre contextuelle Envoyer s'affiche listant les sites en ligne (Picassa, Facebook, etc.) ou les périphériques sur lesquels vous pouvez envoyer les photos.
  - Sélectionnez une destination et appuyez sur le bouton **OK**.
  - Si vous envoyez les photos sur un site en ligne, le site démarre. Connectez-vous et suivez les instructions à l'écran.
-  Pour envoyer des photos sur un site en ligne, vous devez posséder un compte avec ce site.

## Utilisation des boutons spécifiques de la télécommande

### Fonction EFFET SONORE



Vous permet de sélectionner un mode qui optimise le son.

- Appuyez sur la touche **SOUND EFFECT**.
- Appuyez sur les touches  $\wedge \vee$  pour sélectionner le mode souhaité : **DSP**, **Virtual Surround**, **Mode SFE** ou **Sports**.
- Appuyez sur les touches  $\langle \rangle$  pour sélectionner l'effet sonore souhaité.

#### DSP

- ▼ **MP3 Enhancer** : Cette fonction permet d'optimiser votre expérience sonore (ex. : musique mp3) Vous pouvez effectuer une mise à l'échelle du son MP3 (24 kHz, 8 bits) vers un son de CD (44,1 kHz, 16 bits).
- ▼ **Power Bass** : Cette fonction augmente le niveau du volume des basses et procure des effets de basse plus puissants.
- ▼ **Virtual 7.1** (HT-J7500W seulement) : Crée un son virtuel 7.1 CH à l'aide des enceintes 5.1 CH.
- ▼ **Arrêt** : Sélectionnez cette option pour une écoute normale.

 Si **Config. haut-parleur simple > Mode simple** est sélectionné, **DSP** s'affiche de la manière suivante. (La fonction **Config. haut-parleur simple** est disponible uniquement pour le modèle HT-J7500W.)

**Enhanced Stereo** → **Mp3 Enhancer** → **Power Bass** → **Virtual Surround**

\* **Enhanced Stereo** : un effet de champ sonore permettant d'étendre le son du canal avant au canal ambiophonique.

#### Virtual Surround

Vous pouvez définir une source d'entrée à deux canaux pour produire un son ambiophonique de qualité 5.1.

#### Mode SFE

- ▼ **Symphony Hall in Boston (Hall 1)** : Fournit des voix claires comme dans une salle de concert.
- ▼ **Philharmonic Hall in Bratislava (Hall 2)** : Fournit également un son clair comme dans une salle de concert, mais moins puissant qu'avec la fonction HALL1.
- ▼ **Jazz Club in Seoul B** : Réglage recommandé pour le style Jazz.
- ▼ **Church in Seoul** : Donne l'impression d'être dans une grande église.
- ▼ **Amphitheater (Rock)** : Réglage recommandé pour le style Rock.
- ▼ **Arrêt** : Sélectionnez cette option pour une écoute normale.

#### Sports

-  Le nom de cette fonction peut varier en fonction du disque ou du périphérique de stockage.
- ▼ **Annonceur** : Permet de mettre en valeur la voix du commentateur lors d'un match afin d'augmenter votre absorption dans le match.
- ▼ **Stade** : Permet de mettre en valeur les acclamations des spectateurs lors d'un match afin d'ajouter de l'instantanéité.
- ▼ **Arrêt** : Sélectionnez cette option pour une écoute normale.

### DTS Neo:Fusion II / 3D Sound



Vous pouvez profiter d'un son plus naturel et ambiophonique clair avec des tonalités enrichies par ajustement de la profondeur du son à l'aide des options de niveau.

- **DTS Neo:Fusion II** : **Arrêt** → **Activé**
- **3D Sound** (HT-J7500W seulement) : **Arrêt** → **Elevé** → **Faible**

 **3D Sound** n'est pas disponible en mode **FM**.

 L'option **3D Sound** s'affiche uniquement si vous sélectionnez **Config. haut-parleur simple > Mode simple**.



# Services Réseau

Vous pouvez profiter de différents services réseau tels qu'une lecture vidéo en transit ou une application en ligne en connectant l'appareil au réseau.

Pour utiliser les services réseau, vous devez tout d'abord :

1. Connectez l'appareil à un réseau (reportez-vous à la page 14).
2. Configurez les paramètres réseau (reportez-vous aux pages 23 à 25).



## Connexion à votre compte Samsung

Avant d'accéder à **SAMSUNG APPS**, nous vous recommandons de vous connecter à votre compte Samsung.

 Si vous ne disposez pas d'un compte Samsung, créez-en un en sélectionnant **Créer un compte**.

Pour créer un compte Samsung, respectez les étapes suivantes :

1. Lorsque l'écran d'accueil est affiché, appuyez sur le bouton . L'écran **Connexion** apparaît.
2. Sélectionnez le champ ID (Identifiant) et appuyez sur le bouton **OK**. La fenêtre contextuelle du clavier s'affiche.
3. À l'aide du clavier, saisissez votre adresse e-mail. Lorsque vous avez terminé, sélectionnez le bouton **Terminé**, puis appuyez sur le bouton **OK**. L'écran **Connexion** apparaît à nouveau.
4. Sélectionnez le champ Mot de passe et appuyez sur le bouton **OK**. La fenêtre contextuelle du clavier s'affiche.
5. À l'aide du clavier, saisissez votre mot de passe. Lorsque vous avez terminé, sélectionnez le bouton **Terminé**, puis appuyez sur le bouton **OK**. L'écran **Connexion** apparaît à nouveau.
6. Pour faciliter votre prochaine connexion, sélectionnez **Connexion auto**, puis appuyez sur le bouton **OK**.
7. Sélectionnez **Connexion**, puis appuyez sur le bouton **OK**.
8. L'écran **Conditions générales du compte Samsung** s'affiche.
9. Sélectionnez **J'accepte**, puis appuyez sur le bouton **OK**.
10. Sélectionnez une image pour identifier votre compte, puis appuyez sur le bouton **OK**.
11. Sélectionnez **Terminé**.

-  Si vous avez sélectionné **Connexion auto**, lors de votre prochaine connexion, l'appareil entrera automatiquement votre e-mail et votre mot de passe. Vous devez simplement sélectionner **Connexion**.
-  Si vous appuyez sur le bouton  après vous être connecté à l'écran **Connexion** s'affiche. Vous pouvez sélectionner **Associer des comptes**, **Modifier le profil**, **Supprimer compte**, et **Déconnexion**.

## Avant d'utiliser SAMSUNG APPS

Si vous n'avez pas configuré Smart Hub, lorsque vous utilisez **SAMSUNG APPS** pour la première fois, l'appareil vous demandera d'effectuer la procédure de configuration de Smart Hub.

1. Sur l'écran d'accueil, sélectionnez **SAMSUNG APPS**, puis appuyez sur le bouton **OK**.
2. La fenêtre contextuelle Smart Hub apparaît, vous demandant si vous souhaitez configurer Smart Hub. Sélectionnez **Oui**, puis appuyez sur le bouton **OK**. L'écran de Bienvenue s'affiche.
3. Sélectionnez **Démarrer**, puis appuyez sur le bouton **OK**. L'écran **Modalités d'utilisation, politique de confidentialité Smart Hub** s'affiche.
4. À l'écran **Services et paramètres supplémentaires**, vous devez prendre connaissance et accepter les conditions générales et la politique de confidentialité Smart Hub pour l'utiliser.
5. Déroulez le texte et cliquez sur les boutons **Voir détails** pour prendre connaissance de tous les documents.  
 Il n'est pas nécessaire d'accepter la notification complémentaire de confidentialité mais une ou plusieurs des dispositions ou fonctionnalités Smart TV peuvent ne pas être disponibles si vous ne le faites pas.
6. Sélectionnez **J'accepte tout**, puis appuyez sur le bouton **OK**. L'écran Configuration terminée apparaît. Appuyez sur le bouton **OK**.

## Utilisation des SAMSUNG APPS

Via l'écran **SAMSUNG APPS**, vous pouvez télécharger les applications depuis Internet et lancer les applications téléchargées sur votre téléviseur. Pour accéder à certaines applications, vous devez posséder un compte Samsung.

✎ Lors de la lecture de contenu multimédia dans **SAMSUNG APPS**, appuyez sur le bouton ► de la télécommande et maintenez-le enfoncé pour mettre la lecture en pause. Pour arrêter la lecture, appuyez sur le bouton → (QUITTER) de la télécommande et maintenez-le enfoncé.

### L'écran SAMSUNG APPS d'un coup d'œil

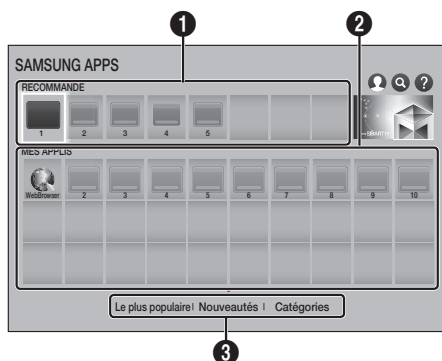

1	<b>RECOMMANDE</b> : Affiche les contenus recommandés gérés par Samsung. Vous ne pouvez pas supprimer les applications recommandées.
2	<b>MES APPLIS</b> : Affiche votre galerie personnelle d'applications modifiables sur l'écran <b>MES APPLIS</b> .
3	<b>Le plus populaire, Nouveautés et Catégories</b> : Sélectionnez pour visualiser et télécharger des applications supplémentaires.

La première fois que vous ouvrez l'écran **SAMSUNG APPS**, l'ensemble Home cinéma télécharge automatiquement un groupe d'applications gratuites. Une fois que ces applications ont été téléchargées, elles apparaissent à l'écran **SAMSUNG APPS**. Pour voir des applications supplémentaires, sélectionnez **Le plus populaire, Nouveautés** ou **Catégories** en bas de l'écran, puis appuyez sur le bouton **OK**.

**Le plus populaire** affiche les applications les plus populaires, **Nouveautés** les plus récentes. **Catégories** affiche une série d'icônes représentant des catégories telles que **Vidéo, Jeux** et **Sports**. Sélectionnez une icône de catégorie, puis appuyez sur le bouton **OK**. Le Home cinéma affiche les applications de cette catégorie.

### Téléchargement d'une application

1. Sélectionnez **Le plus populaire, Nouveautés** ou **Catégories**, puis appuyez sur le bouton **OK**.
2. Si vous avez sélectionné **Catégories**, sélectionnez une icône de catégorie, puis appuyez sur le bouton **OK**. Sinon, passez à l'étape 3.

✎ Sur les écrans **Le plus populaire, Nouveautés** et **Catégories**, une flèche verte apparaît sur les applications que vous avez déjà téléchargées.

3. Sélectionnez une application que vous souhaitez télécharger, puis appuyez sur le bouton **OK**. L'écran des informations détaillées pour l'application s'affiche.
4. Sélectionnez le bouton **Téléch.** sur l'écran, puis appuyez sur le bouton **OK**. **Téléch.** devient **Annuler** et le téléchargement de l'application commence.
5. Si vous souhaitez annuler le téléchargement, sélectionnez **Annuler**, puis appuyez sur le bouton **OK**.
6. Une fois le téléchargement terminé, **Annuler** devient **Ouvrir**. Sélectionnez **Ouvrir**, puis appuyez sur le bouton **OK** pour lancer l'application. Vous pouvez également appuyer sur le bouton ↵ (**RETOUR**) jusqu'à ce que l'écran **SAMSUNG APPS** apparaisse à nouveau. L'application que vous avez téléchargée apparaît sur l'écran des applications dans **MES APPLIS**.

## Démarrer une application

1. Sélectionnez **SAMSUNG APPS** sur l'écran d'accueil, puis appuyez sur le bouton **OK**.
2. Sur l'écran **SAMSUNG APPS**, utilisez les boutons **^ V < >** pour sélectionner une application, puis appuyez sur le bouton **OK**. L'application démarre.

### Le menu Options

Le menu Options vous permet d'ajouter et de supprimer des applications de **MES APPLIS**. Il vous permet également de modifier la position d'une application dans **MES APPLIS** et de mettre à jour les applications.

### Déplacer

1. Sur l'écran **MES APPLIS**, sélectionnez l'application que vous souhaitez déplacer, puis appuyez sur le bouton **OK** pendant 3 secondes. Le menu Options apparaît.
2. Sélectionnez **Déplacer**, puis appuyez sur le bouton **OK**.
3. Utilisez les boutons **^ V < >** pour déplacer l'application.
4. Une fois que l'application est placée là où vous le désirez, appuyez sur le bouton **OK** ou **→** (**QUITTER**).

### Supprimer

1. Sur l'écran **MES APPLIS**, sélectionnez l'application que vous souhaitez supprimer, puis appuyez sur le bouton **OK** pendant 3 secondes. Le menu Options apparaît.
2. Sélectionnez **Supprimer**, puis appuyez sur le bouton **OK**.
3. Utilisez les boutons **< >** pour sélectionner **Oui**, puis appuyez sur le bouton **OK**.

### Suppr. mult.

1. Sur l'écran **MES APPLIS**, sélectionnez l'application que vous souhaitez supprimer, puis appuyez sur le bouton **OK** pendant 3 secondes. Le menu Options apparaît.
2. Sélectionnez l'option **Suppr. mult.**, puis appuyez sur le bouton **OK**.
3. Utilisez les boutons **^ V < >** pour sélectionner une application que vous souhaitez supprimer, puis appuyez sur le bouton **OK**.
4. Utilisez le bouton **V** pour sélectionner **Supprimer**, puis appuyez sur le bouton **OK**.

### Voir détails

1. Sur l'écran **MES APPLIS**, sélectionnez l'application dont vous souhaitez consulter les informations détaillées, puis appuyez sur le bouton **OK** pendant 3 secondes. Le menu Options apparaît.
2. Sélectionnez **Voir détails**, puis appuyez sur le bouton **OK**.

### Changer de vue

1. Sur l'écran **MES APPLIS**, sélectionnez une application, puis appuyez sur le bouton **OK** pendant 3 secondes. Le menu Options apparaît.
2. Sélectionnez **Changer de vue**, puis appuyez sur le bouton **OK**. Si l'affichage actuel est Le plus lu, il vous sera demandé si vous souhaitez changer pour Personnaliser l'affichage. Si l'affichage actuel est Personnaliser l'affichage, il vous sera demandé si vous souhaitez changer pour Le plus lu. Le plus lu trie les applications par le nombre de fois où vous avez lancé chacune d'entre elles. Personnaliser l'affichage vous permet de disposer les applications comme vous le souhaitez.
3. Sélectionnez **OK**, puis appuyez sur le bouton **OK** pour changer l'affichage.

### Verr / Déverr

Verrouiller une application la rend plus difficile à supprimer par accident.

1. Sur l'écran **MES APPLIS**, sélectionnez l'application que vous souhaitez verrouiller, puis appuyez sur le bouton **OK** pendant 3 secondes. Le menu Options apparaît.
2. Sélectionnez **Verr / Déverr**, puis appuyez sur le bouton **OK**.
3. La fenêtre contextuelle de saisie du code PIN s'affiche. Entrez votre code PIN. Appuyez sur le bouton **123** et maintenez-le enfoncé jusqu'à ce que le clavier numérique apparaisse à l'écran. Lorsque le clavier numérique s'affiche, sélectionnez un numéro à l'aide du bouton **^ V < >**, puis appuyez sur le bouton **OK**. Si vous n'avez pas défini un code PIN, entrez celui par défaut : 0000.
4. Une case à cocher apparaît sur chaque icône d'application. Utilisez les boutons **^ V < >** pour accéder à l'application que vous souhaitez verrouiller, puis appuyez sur le bouton **OK** pour la sélectionner. Une coche apparaît sur l'icône.

# Services Réseau

- Répétez l'étape 4 pour sélectionner des applications supplémentaires. Utilisez **Sélectionner tout** ou **Désélectionner tout** au bas de l'écran pour sélectionner ou désélectionner toutes les applications en une seule fois. Pour désélectionner individuellement des applications, sélectionnez l'application à nouveau, puis appuyez sur le bouton OK. La coche disparaît.
- Lorsque vous avez terminé le marquage de vos sélections, placez-vous sur **Enregistrer** au bas de l'écran, puis appuyez sur le bouton OK.
- Un verrou apparaît sur l'icône de l'application sélectionnée. Un message vous demandant le code PIN apparaît si vous voulez supprimer ou déverrouiller une application verrouillée.

## Mettre à jour les applications

- Sur l'écran **MES APPLIS**, sélectionnez une application, puis appuyez sur le bouton OK pendant 3 secondes. Le menu Options apparaît.
- Sélectionnez **Mettre à jour les applications**, puis appuyez sur le bouton OK.
- L'écran **Mettre à jour les applications** répertorie toutes les applications dont les mises à jour sont disponibles. Sélectionnez chaque application que vous souhaitez mettre à jour, puis appuyez sur le bouton OK. Vous pouvez également choisir **Sélectionner tout** pour mettre à jour toutes les applications répertoriées.
- Sélectionnez **MAJ**, puis appuyez sur le bouton OK.

## Screen Mirroring

La fonction **Screen Mirroring** vous permet de visualiser l'écran de votre smartphone ou de votre tablette Android sur le téléviseur auquel vous avez connecté le produit.

- Dans le menu d'accueil, sélectionnez **Screen Mirroring**, puis appuyez sur le bouton OK.
- Lancez **AllShare Cast** ou **Screen Mirroring** sur votre périphérique.
- Sur votre périphérique, localisez le nom de l'appareil dans la liste des périphériques disponibles, et sélectionnez-le.
- Le téléviseur affiche un message de connexion en cours (par exemple, Connecting to Android\_92gb... (Connexion à Android\_92gb...)) puis il affiche le message connecté.
- Après quelques instants, l'écran de votre périphérique s'affiche sur l'écran du téléviseur.
- Pour mettre fin au **Screen Mirroring**, appuyez sur le bouton **→** (QUITTER) ou **↶** (RETOUR) de la télécommande ou quittez la fonction **Screen Mirroring** sur votre smartphone.

Vous pouvez vous connecter à un périphérique prenant en charge la fonction AllShare Cast ou Screen Mirroring. Veuillez noter que tous les périphériques disposant de la fonction AllShare Cast ou Screen Mirroring peuvent ne pas être totalement pris en charge, selon le fabricant. Pour en savoir plus sur la prise en charge de la connexion mobile, reportez-vous au site Web du fabricant.

Lorsque vous utilisez la fonction **Screen Mirroring**, une lecture vidéo saccadée ou des interruptions audio peuvent se produire, en fonction de votre environnement.

Les transmissions par Bluetooth peuvent créer des interférences avec le signal **Screen Mirroring**. Avant d'utiliser la fonction **Screen Mirroring**, nous vous recommandons fortement de désactiver la fonction Bluetooth sur votre smartphone ou sur votre périphérique intelligent (tablette, etc.).

## Utilisation de Navigateur Web

Vous pouvez accéder à Internet à l'aide de l'application Navigateur Web.

- Sélectionnez **SAMSUNG APPS** sur l'écran d'accueil, puis appuyez sur le bouton OK.
- Sur l'écran **SAMSUNG APPS**, sélectionnez **WebBrowser**, puis appuyez sur le bouton OK.

Lorsque vous lancez Navigateur Web avec l'appareil connecté par HDMI à un téléviseur compatible **BD Wise**, et que **BD Wise** est activé, le navigateur est maximisé pour remplir l'écran et la résolution du téléviseur est automatiquement optimisée.

L'application Navigateur Web est incompatible avec les applications Java.

Le contenu pour Flash Player ne peut pas être lu avec le navigateur Web.

Si vous essayez de télécharger un fichier qui ne peut être enregistré, un message d'erreur s'affichera.

Le E-commerce, (pour l'achat d'appareils en ligne), n'est pas pris en charge.

ActiveX n'est pas pris en charge.

L'accès à certains sites Web ou à des navigateurs Web activés par certaines activités peut être bloqué.

## Navigation par lien et Navigation par pointeur

Le Navigateur Web propose deux types de navigation, la navigation par pointeur et la navigation par lien. Lorsque vous lancez le navigateur pour la première fois, la navigation par pointeur est activée. Si vous naviguez dans le Web Browser en utilisant une souris, nous vous recommandons de maintenir la navigation par pointeur activée. À l'aide de Navigation par pointeur, vous déplacez le pointeur en utilisant les touches fléchées de direction de votre télécommande. Le pointeur se déplace librement autour de l'écran, comme le pointeur d'un ordinateur lorsque vous utilisez une souris. Avec Navigation par lien, vous utilisez les touches fléchées de direction pour déplacer la surbrillance d'un lien, d'un bouton ou d'un champ d'entrée vers le suivant. La surbrillance est limitée aux liens, aux boutons et aux champs d'entrée.

Pour activer la navigation par lien, suivez ces étapes :

1. Utilisez les boutons  $\wedge \vee \langle \rangle$  de la télécommande pour déplacer le pointeur sur l'icône Link Browser du navigateur par lien en haut à droite de l'écran. L'icône Link Browser est la troisième icône en partant de la droite. Le pointeur sera en bonne position si l'icône devient bleue et que les mots « Navigation par lien » apparaissent à l'écran.
2. Appuyez sur le bouton OK. La navigation par lien est activée et le restera chaque fois que vous accédez au Web Browser ou jusqu'à ce que vous passiez à la navigation par pointeur.

## Le panneau de commande en un coup d'œil

Le panneau de commande, qui occupe la largeur en haut de l'écran, contient une série d'icônes qui permettent de gérer plusieurs fonctions utiles. Ces icônes sont décrites ci-dessous, en commençant par celle la plus à gauche sur l'écran.

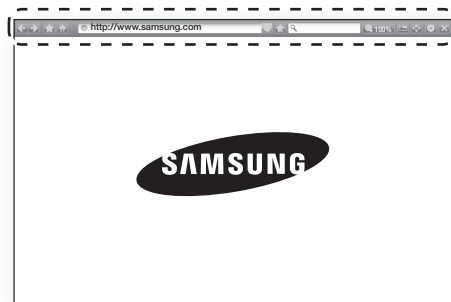

- : permet de revenir à la page précédente.
- : permet d'accéder à la page Web suivante.
- : permet d'afficher l'écran des signets et de l'historique. Vous pouvez attribuer un signet à la page actuelle, sélectionner un signet existant et modifier ou supprimer des signets. Vous pouvez également consulter l'historique de votre navigation et sélectionner une page dans le but de la revisiter.
- : permet d'accéder à l'écran d'accueil du navigateur Web.
- <http://www.samsung.com> : vous permet d'entrer manuellement l'adresse d'une page en utilisant la fenêtre contextuelle du clavier.
- : actualise la page actuelle pour la rafraîchir à l'écran.
- : permet d'ajouter la page actuellement sélectionnée à vos signets.
- : vous permet de rechercher des informations en entrant des mots ou des caractères en utilisant la fenêtre contextuelle du clavier. Reportez-vous à la section Utilisation de la fenêtre contextuelle Clavier, sur la page suivante.
- 100% : vous permet d'agrandir ou de rétrécir l'écran de divers pourcentages.
- : vous permet de commuter entre la navigation par pointeur et la navigation par lien.
- : vous permet de configurer les réglages du navigateur. Reportez-vous à « Utilisation du menu Réglages » en page 49.
- : permet de fermer le navigateur Web.

## Utilisation de la fenêtre contextuelle du clavier

Lorsque vous cliquez sur l'adresse

, le champ

ou l'accès à un champ de saisie de données ou de texte, et que vous appuyez sur le bouton OK, la fenêtre contextuelle du clavier apparaît.



Pour utiliser la fenêtre contextuelle du clavier sur votre télécommande, suivez ces étapes :

1. Utilisez les boutons **^ V <>** de la télécommande pour déplacer la surbrillance sur la lettre ou le chiffre de votre choix.
2. Appuyez sur le bouton **OK** pour entrer la lettre ou le chiffre dans le champ de saisie.
3. Pour accéder aux majuscules, déplacez la surbrillance sur la touche **Caps** en haut à gauche, puis appuyez sur le bouton **OK**. Appuyez à nouveau sur le bouton **OK** avec la touche **Caps** en surbrillance pour accéder à nouveau aux lettres minuscules.
4. Pour accéder aux symboles et aux signes de ponctuation supplémentaires, mettez en surbrillance le bouton **123#&** sur la gauche, puis appuyez sur le bouton **OK**.
5. Pour supprimer un caractère que vous avez saisi, déplacez la surbrillance sur le bouton **←**, puis appuyez sur le bouton **OK**.
6. Pour supprimer tous les caractères saisis, déplacez la surbrillance sur le bouton **Effacer**, puis appuyez sur le bouton **OK**.
7. Une fois la saisie terminée, déplacez la surbrillance sur le bouton **Terminé**, puis appuyez sur le bouton **OK**.

☞ Si vous disposez d'un clavier sans fil connecté à votre appareil, vous pouvez utiliser ce clavier sans fil pour saisir les lettres, les chiffres, les symboles et la ponctuation. Notez que le clavier sans fil fonctionnera uniquement lorsque la fenêtre contextuelle du clavier apparaît et qu'il peut uniquement être utilisé pour saisir les lettres, les chiffres, les symboles et la ponctuation.

## Options de la fenêtre contextuelle du clavier

Pour accéder aux options de la fenêtre contextuelle du clavier, mettez en surbrillance le bouton **☰** situé en bas à gauche du clavier, puis appuyez sur le bouton **OK**.

### Langue

Permet de sélectionner la langue pour le clavier. Vous pouvez sélectionner English, French, Russian, (anglais, français, russe) etc.

### Texte suggéré

Le clavier suggère les mots recommandés lorsque vous entrez du texte. Vous pouvez mettre cette fonction sur **Activé** ou **Arrêt**.

### Réinitialiser les données de texte recommandées

Reset efface la mémoire du clavier Samsung. Sélectionnez **OK** pour effacer tout ce qu'a appris le clavier Samsung sur votre style d'écriture, notamment tous les nouveaux mots que vous avez utilisés.

### Prévoir prochaine lettre

Le clavier prédit la lettre suivante lorsque vous tapez des lettres. Les prédictions apparaissent dans un cercle entourant la lettre que vous venez d'entrer. Vous pouvez sélectionner la lettre prédite ou passer à une autre lettre. Vous pouvez mettre cette fonction sur **Activé** ou **Arrêt**.

### Aperçu des caractères accentués

Sélectionnez cette option pour saisir des lettres accentuées.

## Utilisation du menu Réglages

Le menu Réglage contient des fonctions qui gèrent le fonctionnement du navigateur ainsi que des fonctions de sécurité pour ce dernier. Pour ouvrir le menu Réglages, mettez l'icône  en surbrillance sur le panneau de commande, puis appuyez sur le bouton OK. Pour sélectionner une option dans le menu Réglages, mettez cette option en surbrillance, puis appuyez sur le bouton OK.



### Activer/Désactiver la saisie

Cette option permet d'activer et de désactiver la fonction de saisie. Lorsque la fonction de saisie est activée, vous pouvez déplacer une page Web vers le haut et vers le bas sans faire glisser la barre de défilement.

La fonction de saisie est disponible uniquement en navigation par pointeur.

### Sites approuvés

Cette option vous permet de restreindre l'accès des enfants aux pages Web inappropriée en autorisant uniquement l'accès aux sites Web que vous avez enregistrés.

L'écran demandant le code PIN apparaît lors de chaque accès à l'option Approved Sites. Appuyez sur le bouton **123** et maintenez-le enfoncé jusqu'à ce que le clavier numérique apparaisse à l'écran. Lorsque le clavier numérique s'affiche, sélectionnez un numéro à l'aide du bouton **^ v < >**, puis appuyez sur le bouton OK. La première fois que vous accédez à cette fonction, saisissez le code PIN par défaut, 0000. Vous pouvez changer le code PIN en réinitialisant le mot de passe pour la fonction **Sites approuvés**. Voir ci-dessous.

- **Fonction Sites approuvés** : permet d'activer ou de désactiver la fonction **Sites approuvés**.
- **Réinit mot de passe pr sites approuvés** : permet de modifier le mot de passe des sites approuvés.
- **Aj. site actuel** : vous permet d'ajouter le site Web actuellement affiché à la liste des sites approuvés.

- **Gérer les sites approuvés** : vous permet de saisir les adresses URL à ajouter à la liste des sites approuvés et de supprimer des sites de cette liste. Si vous activez la fonction Approved Sites et n'avez ajouté aucun site à la liste des sites approuvés, vous ne pourrez pas accéder à aucun site Internet.

### Navigation privée activée/désact.

Permet d'activer ou de désactiver le mode Confidentialité. Lorsque ce mode est activé, le navigateur ne retient pas les URL des sites que vous visitez. Si vous souhaitez activer le mode Confidentialité, sélectionnez **Oui**.

Si le mode Confidentialité est activé, l'icône « Arrêt » apparaît en face de l'URL en haut de l'écran. Pour désactiver le mode Confidentialité, sélectionnez-le à nouveau lorsqu'il est activé.

### Déf. moteur de recherche

Vous pouvez définir le moteur de recherche souhaité.

### Param. navigateur Web

- **Déf. comme page acc.** : vous pouvez définir la page d'accueil du navigateur.
- **Bloquer pop-up** : permet d'activer ou de désactiver le blocage de fenêtre contextuelle.
- **Blocage de page** : vous pouvez définir si les annonces publicitaires sont bloquées et sélectionner les URL pour lesquelles ces annonces publicitaires sont bloquées.
- **Général** : vous pouvez supprimer les données personnelles des informations telles que l'historique des sites Web et les données de navigation (cookies, etc.), et réinitialiser tous les réglages du navigateur Web sur leurs valeurs par défaut d'usine. Vous pouvez également définir le **Mode de sécurité**.
-  Définissez le **Mode de sécurité** sur **Activé** pour éviter d'accéder à des sites malveillants/ de phishing et éviter toute exécution de codes malveillants.
- **Encodage** : vous pouvez définir l'encodage pour les pages Web comme étant Automatique ou sélectionner manuellement le format d'encodage parmi une liste.
- **Curseur** : vous pouvez régler la vitesse du curseur lorsque celui-ci est réglé sur Navigation par pointeur.
- **Infos navigateur** : permet d'afficher le numéro de version et les informations relatives aux droits d'auteur associés au navigateur Web.

### Aide

Elle présente les informations de base concernant l'utilisation du Navigateur Web.





# Services Réseau

 En fonction du site Web, certaines fonctions du **Param. navigateur Web** peuvent ne pas être activées. Les fonctions qui ne sont pas activées sont grisées et sont inopérantes.

## Lier vos comptes de service Internet à l'appareil

La fonction Établir une liaison avec les comptes vous permet de lier votre appareil et vos comptes de service Internet, tels que Pandora, afin que l'appareil vous connecte automatiquement à un service lorsque vous lancez une application qui est liée à ce service.

Pour créer une liaison à un compte de service, respectez les étapes suivantes :

1. Sur l'écran d'accueil, sélectionnez le bouton  dans le coin supérieur droit, puis appuyez sur le bouton **OK** pour vous connecter à votre compte Samsung.
2. Lorsque vous êtes connecté, sélectionnez à nouveau le bouton , puis appuyez sur le bouton **OK**.
3. Sélectionnez **Associer des comptes** sur l'écran Mon compte, puis appuyez sur le bouton **OK**.
4. Sur l'écran **Associer des comptes**, sélectionnez le service que vous souhaitez lier à l'appareil, puis appuyez sur le bouton **OK**.
5. Sur l'écran ID et Password (Identifiant et mot de passe), saisissez l'identifiant que vous utilisez pour vous connecter au service sélectionné à l'aide du clavier de la fenêtre contextuelle. Lorsque vous avez terminé, sélectionnez **Terminé**, puis appuyez sur le bouton **OK**.
6. Répétez la même procédure pour le mot de passe. Lorsque vous avez terminé, sélectionnez **Terminé**, puis appuyez sur le bouton **OK**.
7. Sélectionnez **OK**, puis appuyez sur le bouton **OK**.

## BD-LIVE™

Une fois que l'appareil est connecté au réseau, vous pouvez profiter de différents contenus de services liés aux films en utilisant des disques compatibles BD-LIVE.

1. Insérez une clé USB à mémoire flash dans la prise USB située à l'avant de l'appareil, puis contrôlez sa mémoire restante. Le périphérique de mémoire doit avoir au moins 1 Go d'espace libre pour satisfaire aux exigences des services BD-LIVE.
2. Sélectionnez **Paramètres** sur l'écran d'accueil, puis appuyez sur le bouton **OK**.

3. Sélectionnez **Réseau**, puis appuyez sur le bouton **OK**.
4. Sélectionnez **Paramètres BD-Live**, puis appuyez sur le bouton **OK**.
5. Sélectionnez **Gestion données BD**, puis appuyez sur le bouton **OK**.
6. Sélectionnez **Sélection périph.**, puis appuyez sur le bouton **OK**.
7. Sélectionnez le périphérique USB, puis appuyez sur le bouton **OK**.
8. Insérez un disque Blu-ray prenant en charge la technologie BD-LIVE.
9. Sélectionnez un élément dans la liste des contenus de service BD-LIVE fournis par le fabricant de disque.

 L'utilisation du service BD-LIVE ainsi que des contenus fournis peuvent varier selon le fabricant du disque.



## Informations complémentaires

### Remarques

#### Branchements

##### SORTIE HDMI

- Selon votre téléviseur, il est possible que certaines résolutions de sortie HDMI ne fonctionnent pas.
- Vous devez disposer d'une connexion HDMI pour visionner les vidéos en 3D.
- Un câble HDMI trop long peut provoquer du bruit à l'écran. Si c'est le cas, réglez **Couleur intense HDMI** sur **Arrêt** dans le menu.

#### Paramètres

##### Paramètres 3D

- Sur certains disques 3D, pour arrêter un film en cours de lecture 3D, appuyez une seule fois sur le bouton **→|** (QUITTER). Le film s'arrête et l'option 3D est désactivée. Pour changer la sélection de l'option 3D lorsque vous regardez un film 3D, appuyez une fois sur le bouton **→|** (QUITTER). Le menu Blu-ray apparaît. Appuyez à nouveau sur le bouton **→|** (QUITTER), puis sélectionnez **Paramètres 3D** dans le menu Blu-ray.
- Selon le contenu et le positionnement de l'image sur l'écran de votre téléviseur, vous pouvez visualiser apparaître des barres verticales noires à droite ou à gauche de l'écran ou sur les deux côtés à la fois.

##### Format TV

- Selon le type de disque utilisé, certains formats d'image peuvent être indisponibles.
- Si vous sélectionnez un format d'image différent de celui de votre téléviseur, il est possible que l'image affichée soit déformée.
- Si vous sélectionnez **16:9 Original**, le téléviseur pourra afficher l'image dans un encadrement horizontal au format **4:3 Pillarbox** (bandes noires sur les côtés de l'image).

##### BD Wise (Produits Samsung uniquement)

- Lorsque la fonction **BD Wise** est définie **Activé**, le paramètre **Résolution** se règle automatiquement par défaut sur **BD Wise** et **BD Wise** apparaît dans le menu **Résolution**.
- Si l'appareil est connecté à un périphérique qui ne prend pas en charge **BD Wise**, vous ne pouvez pas utiliser la fonction **BD Wise**.
- Pour garantir le bon fonctionnement de **BD Wise**, réglez l'option **BD Wise** de l'appareil et du téléviseur sur **Activé**.

##### Sortie numérique

- Assurez-vous de sélectionner la **Sortie numérique** appropriée, sinon vous n'entendrez aucun son ou un son très fort.
- Si le périphérique HDMI (récepteur AV, téléviseur) n'est pas compatible avec les formats compressés (Dolby digital, DTS), le signal audio sera émis en sortie au format PCM.
- Les DVD n'ont pas habituellement de fonctionnalités audio BONUSVIEW ni d'effet sonore de navigation.
- Certains disques Blu-ray ne sont pas dotés de fonctionnalités audio BONUSVIEW ni d'effet sonore de navigation.
- Ce réglage de la **Sortie numérique** n'affecte pas la sortie audio analogique (G/D) ou HDMI de votre téléviseur. Elle affecte les sorties audio optique et HDMI lorsque l'appareil est connecté à un récepteur AV.
- Si vous lisez des pistes de son audio MPEG, le signal audio sera émis en sortie au format PCM indépendamment de vos sélections de **Sortie numérique** (PCM ou Bitstream).
- La **Sortie numérique** peut être activée lorsque la **Sortie son** est définie sur **Haut-parleur TV**.

##### Connexion internet BD-Live

- Il est possible que la connexion Internet soit limitée lorsque vous utilisez des contenus BD-LIVE.

##### Anynet+ (HDMI-CEC)

- En fonction de votre téléviseur, il est possible que certaines résolutions de sortie HDMI ne fonctionnent pas. Veuillez-vous reporter au manuel d'utilisation de votre téléviseur.
- La fonction sera indisponible si le câble HDMI ne prend pas en charge CEC.
- Si votre téléviseur Samsung dispose d'un logo Anynet+, cela signifie qu'il est compatible Anynet+.

##### Gestion données BD

- En mode mémoire externe, la lecture du disque pourra s'arrêter si vous déconnectez le périphérique USB en cours d'exécution.
- Seuls les périphériques USB formatés selon le système de fichiers FAT (label de volume DOS 8.3) sont pris en charge. Nous vous recommandons d'utiliser des périphériques USB prenant en charge le protocole USB 2.0 avec une vitesse de lecture/écriture supérieure ou égale à 4 Mo/s.
- La fonction Reprise de la lecture peut être inopérante après le formatage du périphérique de stockage.
- La capacité totale de mémoire disponible pour l'option **Gestion données BD** peut varier selon les conditions.

##### DivX® Vidéo à la demande

- Pour plus d'informations concernant DivX(R) à la demande(VOD), veuillez visiter le site « <http://vod.divx.com> ».

## Affichage du lecteur

- Vous ne pouvez pas modifier la luminosité de la touche , ni de la touche VOL +, -.

## Paramètre haut-parleur

- Lorsque la **Sortie son** est définie sur **Haut-parleur TV**, le son est émis depuis les enceintes du téléviseur.

## Son HDMI

- Lorsque le son HDMI sort vers les haut-parleurs du téléviseur, il subit automatiquement un mixage final en deux canaux.

## Fonct. Retour Audio

- Lorsque la fonction **Anynet+ (HDMI-CEC)** est définie sur **Arrêt**, la fonction **Fonct. Retour Audio** n'est pas disponible.
- L'utilisation d'un câble HDMI non certifié pour ARC (Audio Return Channel) peut provoquer un problème de compatibilité.
- La fonction ARC est uniquement disponible si un téléviseur compatible ARC est connecté.

## Lecture

### Lecture de fichiers vidéo

- La lecture de fichiers vidéo au débit binaire élevé égal ou supérieur à 20 Mbps, exerce une forte charge sur les capacités du lecteur et risque, de ce fait, de s'interrompre en cours d'exécution.

### Sélection de la langue de la bande son

- L'indicateur  ne s'affichera pas à l'écran si la section BONUSVIEW ne contient pas de réglages BONUSVIEW audio.
- La disponibilité des langues proposées via la fonction de la langue de la bande son dépend des langues encodées sur le disque. Par conséquent, cette fonction ou certaines langues peuvent être indisponibles.
- Certains disques Blu-ray vous autorisent à sélectionner la bande son anglaise PCM ou Dolby Digital.

### Sélection de la langue des sous-titres

- En fonction du disque Blu-ray/DVD, vous pouvez changer la langue des sous-titres dans le Menu du disque. Appuyez sur la touche **DISC MENU**.
- Cette fonction dépend de la sélection des sous-titres encodés sur le disque et peut ne pas être disponible sur tous les disques Blu-ray/DVD.
- Les informations concernant la fonction principale ou le mode BONUSVIEW s'afficheront également si le disque Blu-ray dispose d'une section BONUSVIEW.
- Cette fonction modifie à la fois les sous-titres principaux et secondaires au même moment.
- Le nombre total de sous-titres principaux et secondaires s'affiche.

## Lecture des fichiers JPEG

- Vous ne pouvez pas agrandir les sous-titres et les graphiques PG pour les afficher en mode plein écran.

## Lire un Contenu

### Utilisation de la touche TOOLS lors du visionnage d'images.

- Si le Home cinéma est connecté à un téléviseur compatible BD Wise dont la fonction **BD Wise** est définie sur **Activé**, le menu **Image Settings** ne s'affiche pas.
- La **Fond musical** ne fonctionne que si le fichier musical et le fichier photo sont situés sur le même support de stockage. Cependant, la qualité sonore peut être affectée par le débit binaire du fichier musical MP3, la taille des photos et la méthode d'encodage utilisée.

## Compatibilité des disques et des formats

### Types de disques et contenus pouvant être lus sur cet appareil









Support	Type de disque	Détails
VIDÉO	Disque Blu-ray Disque Blu-ray 3D	Disque BD-ROM ou BD-RE/-R enregistré au format BD-RE.
	DVD-VIDEO, DVD-RW, DVD-R, DVD+RW, DVD+R, VCD	DVD-VIDEO, disques DVD+RW/DVD-RW(V)/DVD-R/+R enregistrés qui ont été enregistrés et finalisés, ou un support de stockage USB possédant des contenus DivX, MKV, MP4, VCD.
MUSIQUE	CD-RW/-R, DVD-RW/-R, BD-RE/-R	Musique enregistrée sur des disques CD-RW/-R, DVD-RW/-R, BD-RE/-R ou un support de stockage USB possédant des contenus MP3 ou WMA.
PHOTO	CD-RW/-R, DVD-RW/-R, BD-RE/-R	Photos enregistrées sur des disques CD-RW/-R, DVD-RW/-R, BD-RE/-R ou un support de stockage USB possédant des contenus JPEG.

- 📎 Selon le type de disque ou les conditions d'enregistrement, il se peut que certains disques CD-RW/-R et DVD-R ne puissent pas être lus sur cet appareil.
- 📎 Si un disque DVD-RW/-R n'a pas été enregistré correctement au format vidéo DVD, il ne pourra pas être lu.
- 📎 Votre appareil ne lit pas les contenus ayant été enregistrés sur un disque DVD-R selon un débit binaire dépassant les 10 Mbps.
- 📎 Il ne lit pas les contenus ayant été enregistrés sur un disque BD-R ou un périphérique USB selon un débit binaire dépassant les 30 Mbps.
- 📎 La lecture peut être inopérante sur certains types de disque ou lorsque vous effectuez des opérations spécifiques telles que les changements d'angle ou le réglage du format de l'image. Des informations détaillées concernant le disque sont inscrites sur le boîtier. Consultez-les si nécessaire.
- 📎 Lors de la lecture d'un titre BD-J, il se peut que le chargement prenne plus de temps que pour un titre normal et que certaines fonctions s'exécutent plus lentement que d'habitude.

## Types de disques ne pouvant pas être lus sur cet appareil



- HD DVD
  - Disque DVD-ROM/PD/MV, etc.
  - DVD-RW (mode VR – enregistrement vidéo)
  - CVD/CD-ROM/CDV/CD-G/CD-I/LD (Les CD-G lisent des données audio uniquement et non des données graphiques.)
  - DVD-RAM
  - CD Super Audio (à l'exception de la couche CD)
  - Disque DVD-R 3,9 Go enregistrable.
- 📎 Il se peut que l'appareil ne réponde pas à toutes les commandes car certains disques Blu-ray, DVD et CD ne permettent qu'un fonctionnement limité ou spécifique et offrent certaines fonctions seulement lors de la lecture.
  - 📎 Samsung ne peut garantir que cet appareil pourra lire tous les disques portant les logos Blu-ray, DVD ou CD car les formats évoluent et des problèmes et erreurs peuvent se produire lors de la création d'un logiciel BD, DVD et CD et/ou la fabrication du disque.
  - 📎 Veuillez contacter le service après-vente de SAMSUNG pour toute question ou tout problème concernant la lecture des disques Blu-ray, DVD ou CD sur cet appareil. Vous pouvez également vous reporter au manuel d'utilisation pour obtenir plus d'informations sur les restrictions en matière de lecture.
  - 📎 Il se peut que certains disques et DVD du commerce achetés en dehors de votre zone ne puissent pas être lus sur cet appareil.

## Logos des disques pouvant être lus sur cet appareil

	
Disque Blu-ray	Disque Blu-ray 3D
	
BD-LIVE	Dolby
	
DTS	
	
Java	DivX
	
Norme de lecture PAL au Royaume-Uni, en France, en Allemagne, etc.	

## Code régional

Les produits et les disques sont codés par région. Ces codes régionaux doivent correspondre pour que le disque puisse être lu. Si les codes ne correspondent pas, le disque ne sera pas lu. Le code régional de ce lecteur figure sur le panneau arrière de l'appareil.

Type de disque	Code régional	Région
Disque Blu-ray		Amérique du Nord, Amérique centrale, Amérique du Sud, Corée, Japon, Taïwan, Hong Kong et Sud-Est asiatique.
		Europe, Groenland, France d'outre-mer, Moyen-Orient, Afrique, Australie et Nouvelle-Zélande.
		Inde, Chine, Russie, Asie centrale et Asie du Sud.

<b>DVD VIDÉO</b>		États-Unis, Territoires organisés des États-Unis et Canada
		Europe, Japon, Moyen-Orient, Égypte, Afrique du Sud, Groenland
		Taiwan, Corée, Philippines, Indonésie, Hong Kong
		Mexique, Amérique du Sud, Amérique centrale, Australie, Nouvelle-Zélande, Îles du Pacifique, Caraïbes
		Russie, Europe de l'Est, Inde, Corée du Nord, Mongolie
		Chine

 Si le code régional d'un disque Blu-ray/DVD ne correspond pas à celui de l'appareil, ce dernier ne peut pas lire le disque.

## AVCHD (Codec vidéo avancé haute définition)

- Cet appareil prend en charge les disques au format AVCHD. Ces disques sont normalement enregistrés et lus sur des caméscopes.
- Le format AVCHD est un format vidéo numérique haute définition.
- Le format MPEG-4 AVC/H.264 compresse les images de manière plus efficace que le format de compression d'image conventionnel.
- Certains disques AVCHD utilisent le format « x.v.Colour ». Cet appareil peut lire les disques AVCHD faisant appel au format « x.v.Colour ».
- « x.v.Colour » est une marque de commerce de Sony Corporation.
- « AVCHD » et le logo AVCHD sont des marques de commerce de Matsushita Electronic Industrial Co., Ltd. et de Sony Corporation.

 En fonction des conditions d'enregistrement, il est possible que certains disques au format AVCHD ne puissent pas être lus.

 Les disques au format AVCHD doivent être finalisés.

 Le format « x.v.Colour » offre une gamme de couleurs plus large qu'un DVD de caméscope normal.

 Il est possible que certains disques de format DivX, MKV et MP4 ne puissent pas être lus, selon la résolution de l'image vidéo et sa vitesse de défilement.

## Formats pris en charge

### Remarques sur la connexion USB

- Cet appareil prend en charge les supports de stockage USB, les lecteurs MP3, les caméras numériques et les lecteurs de carte USB.
- Cet appareil ne gère pas les noms de dossier ou de fichier dépassant 128 caractères.
- Il peut ne pas être compatible avec certains périphériques USB ou certaines caméras numériques.
- Il prend en charge les systèmes de fichiers FAT 16, FAT 32 et NTFS.
- Effectuez la connexion des périphériques USB directement au port USB de l'appareil. La connexion via un câble USB peut causer des problèmes de compatibilité.
- L'insertion de plusieurs périphériques de mémoire dans un lecteur multicate peut entraîner le dysfonctionnement de celui-ci.
- L'appareil ne prend pas en charge le protocole PTP (Peer to Peer).
- Ne déconnectez pas un périphérique USB pendant le transfert ou l'enregistrement de données.
- Plus la résolution de l'image est élevée, plus le délai d'affichage de cette image est long.
- Cet appareil ne peut pas lire les fichiers MP3 de type DRM (Gestion des droits numériques) téléchargés depuis des sites commerciaux.
- Votre appareil ne prend en charge que les vidéos dont la vitesse de défilement des images est inférieure à 30 fps.
- Il ne prend en charge que les périphériques de classe de stockage de masse (MSC) USB tels que les clés USB et les disques durs USB. (HUB n'est pas disponible.)
- Certains disques durs USB, lecteurs multiscartes et clés USB peuvent ne pas être compatibles avec cet appareil.
- Si certains périphériques USB requièrent une puissance excessive, ils pourront être limités par le dispositif de sécurité du circuit.
- Si la lecture à partir d'un disque dur USB est instable, fournissez-lui une alimentation supplémentaire en branchant le disque dur dans une prise murale. Si le problème persiste, contactez le fabricant du disque dur USB.
- SAMSUNG ne peut être tenu pour responsable de la corruption de fichiers de données ou de la perte de données.

## Prise en charge des fichiers vidéo

Extension de fichier	Conteneur	Codec vidéo	Résolution	Vitesse de défilement (FPS)	Débit binaire (Mbps)	Codec audio
*.avi	AVI MKV ASF MP4 3GP *.mjpeg MOV *.ts *.tp *.trp *.mov *.flv *.vob *.svi *.m2ts *.mts *.divx *.ps	MVC	1920x1080	24/25/30	60	AC3 LPCM ADPCM (IMA, MS) AAC HE-AAC WMA DD+ MPEG(MP3) DTS (Core, LBR)
*.mkv		Motion JPEG				
*.asf		H.264 BP/MP/HP				
*.wmv		Divx 3.11 / 4 / 5 / 6				
*.mp4		MPEG4 SP/ASP				
*.mov		Window Media Video v9(VC1)				
*.3gp		AVS				
*.vro		MPEG2				
*.mpg		MPEG1				
*.mjpeg		Microsoft MPEG-4 v3		1280x720		
*.ts		Window Media Video v7(WMV1), v8(WMV2)				
*.tp		H 263 Sorrenson				
*.trp		Microsoft MPEG-4 v1, v2	720x576			
*.mov		VP6	640x480	6~30	4	
*.flv	WebM	VP8	1920x1080	6~30	20	Vorbis
*.vob						
*.svi	RMVB	RV8/9/10 (RV30/40)	1920x1080	6~30	20	RealAudio 6
*.m2ts						
*.mts						
*.divx						
*.ps						

### ■ Limitations

- Les fichiers ne sont pas pris en charge s'il y a quelques problèmes avec le contenu parmi les codecs pris en charge listés ci-dessus.
- La lecture normale ne sera pas garantie si les informations relatives au conteneur du fichier sont erronées ou si le fichier lui-même est corrompu.
- La lecture du son ou de la vidéo peut présenter des discontinuités en cas de débit binaire/vitesse de défilement supérieurs à la normale.
- La fonction Recherche (Saut) sera indisponible si la table d'indexage du fichier est corrompue.
- Selon l'état de votre réseau, la lecture du contenu peut présenter des discontinuités sur le réseau.
- Le lecteur peut ne pas être compatible avec certains périphériques USB ou certaines caméras numériques.
- Le format RMVB est pris en charge en Chine, à Hong-Kong et en Asie du Sud-Est.
- Le codec AVS est pris en charge pour le contenu provenant de Chine uniquement
- L'extension \*.ps est pris en charge pour le contenu provenant de Chine uniquement
- Le codec DivX n'est pas pris en charge pour le contenu provenant des États-Unis

### ■ Décodeur vidéo

- Prend en charge le format H.264 de niveau 4.1. (sauf pour FMO/ASO/RS)
- Ne prend pas en charge les formats VC1 AP L4
- Sauf pour WMV v7, v8, MSMPEG4 v3, MVC, VP6 Résolution inférieure à 1280 X 720 : 60 images maxi Résolution supérieure à 1280 X 720 : 30 images maxi
- Ne prend pas en charge le format GMC 2 ou supérieur
- Pour du contenu en 3D, il prend en charge uniquement les formats SVAFF supérieur et inférieur, côte à côte et le type de séquence gauche/droite (2 ES).
- Prend en charge le format BD MVC Spec. uniquement

### ■ Décodeur audio

- Prend en charge le format WMA 10 Pro (jusqu'à 5.1)
- Ne prend pas en charge le format audio sans perte WMA.
- Prend en charge le profil M2
- Le format ReadAudio 10 sans perte n'est pas pris en charge pour le contenu provenant de Chine et Hong-Kong
- Ne prend pas en charge les formats QCELP, AMR NB/WB
- vorbis : pris en charge jusqu'à 5,1 canaux
- DD+ : pris en charge jusqu'à 7,1 canaux
- Le codec DTS LBR est pris en charge dans les conteneurs MKV/MP4/TS uniquement

## Prise en charge des fichiers musicaux

Extension de fichier	Type	Codec	Observations
*.mp3	MPEG	MPEG1 Audio Layer 3	-
*.m4a *.mpa *.aac	MPEG4	AAC	-
*.flac	FLAC	FLAC	Prend en charge jusqu'à 2 ca
*.ogg	OGG	Vorbis	Prend en charge jusqu'à 2 ca
*.wma	WMA	WMA	Prend en charge WMA 10 Pro (jusqu'à 5.1) Ne prend pas en charge le format audio sans perte WMA Prend en charge jusqu'au profil M2
*.wav	wav	wav	-
*.mid *.midi	midi	midi	type 0 et type 1 Recherche non prise en charge Pris en charge sur USB uniquement
*.ape	ape	ape	NonSmart non pris en charge
*.aif *.aiff	AIFF	AIFF	-
*.m4a	ALAC	ALAC	-

## Prise en charge de fichier image

Extension de fichier	Type	Résolution	Observations
*.jpg *.jpeg	JPEG	15360 x 8640	-
*.png	PNG	4096 X 4096	-
*.bmp	BMP	4096 X 4096	-
*.mpo	MPO	15360 x 8640	-

## Sélections des sorties numériques

Configuration		PCM	Train de bits (non traités)	Train de bits (DTS Réencodé)	Train de bits (Dolby D. Réencodé)
<b>Connexion</b>		<b>Récepteur AV prenant en charge l'interface HDMI</b>			
Flux de données audio sur disque Blu-ray	PCM	Jusqu'à PCM 7,1 ca	PCM	DTS réencodé	Dolby D. Réencodé *
	Dolby Digital	Jusqu'à PCM 5,1 ca	Dolby Digital		
	Dolby Digital Plus	HT-J7500W : Jusqu'à PCM 5,1 ca HT-J7750W : Jusqu'à PCM 7,1 ca	Dolby Digital Plus		
	Dolby TrueHD		Dolby TrueHD		
	DTS		DTS		
	DTS-HD High Resolution Audio		DTS-HD High Resolution Audio		
	DTS-HD Master Audio		DTS-HD Master Audio		
Flux de données audio sur DVD	PCM	PCM 2 ca		Dolby Digital	
	Dolby Digital	Jusqu'à PCM 5,1 ca	Dolby Digital		
	DTS	HT-J7500W : Jusqu'à PCM 5,1 ca HT-J7750W : Jusqu'à PCM 7,1 ca	DTS		
Résolution pour disque Blu-ray	Aucune	Décode la principale fonction audio et le flux de données audio BONUSVIEW en données PCM et ajoute des effets sonores de navigation.	Émet uniquement le flux de données audio de la fonction principale, de sorte que votre récepteur AV puisse décoder les trains de bits audio. Vous n'entendrez pas de données audio BONUSVIEW ni d'effets sonores de navigation.	Décode la principale fonction audio et le flux de données audio BONUSVIEW en données PCM et ajoute des effets sonores de navigation, puis réencode les données audio PCM en trains de bits DTS.	Décode la principale fonction audio et le flux de données audio BONUSVIEW en données PCM et ajoute des effets sonores de navigation, puis réencode les données audio PCM en trains de bits Dolby Digital ou PCM.

- Si le flux de données source est 2 ca ou mono, le réglage « Re-encoded Dolby D » (Dolby D. réencodé) ne sera pas appliqué. La sortie sera PCM 2 ca.

Les disques Blu-ray peuvent contenir trois types de flux de données audio :

- Principale fonction audio : Bande son de la fonction principale.
- Fonctionnalités audio BONUSVIEW : Bande son supplémentaire, comportant, par exemple, le commentaire du réalisateur ou de l'acteur.
- Effets sonores de navigation : Lorsque vous choisissez certaines options du menu de navigation, les effets sonores de navigation peuvent retentir. Les effets sonores de navigation sont différents sur chaque disque Blu-ray.

## Résolution selon le type de contenu

Configuration		Type de contenu	Disque Blu-ray	E-content/Contenus numériques
		BD Wise	Résolution du disque Blu-ray	1080p/60F
Auto.	Trame vidéo : Auto.	Sortie UHD : Auto.	2160p/24F	2160p/24F
		Sortie UHD : Arrêt	1080p/24F	1080p/24F
		Trame vidéo : Arrêt	Résolution optimale de l'entrée du téléviseur	Résolution optimale de l'entrée du téléviseur
		Trame vidéo : Auto. (24 ips) ★ 1080p uniquement	1080p/24F	1080p/24F
		1080p	1080p/60F	1080p/60F
		1080i	1080i	1080i
		720p	720p	720p
		576p/480p	576p/480p	576p/480p

Configuration			Type de contenu	DVD
			BD Wise	576i/480i
Auto.	Trame vidéo : Auto.	Convers. 24 ips DVD : Auto.	Sortie UHD : Auto.	2160p/24F
			Sortie UHD : Arrêt	1080p/24F
		Convers. 24 ips DVD : Arrêt	Résolution optimale de l'entrée du téléviseur	
		Trame vidéo : Arrêt	Résolution optimale de l'entrée du téléviseur	
		Trame vidéo : Auto. (Convers. 24 ips DVD : Auto.) ★ 1080p uniquement	1080p/24F	
		1080p	1080p/60F	
		1080i	1080i	
		720p	720p	
		576p/480p	576p/480p	

- ✎ Si le téléviseur que vous avez connecté à l'appareil ne prend pas en charge Trame vidéo ou la résolution sélectionnée, le message «Si, après avoir sélectionné "Oui", aucune image n'apparaît, patientez 15 secondes pour revenir à la résolution précédente. Modifier la résolution?» s'affiche. Si vous sélectionnez Oui, l'écran du téléviseur deviendra blanc pendant 15 secondes et la résolution reviendra automatiquement à la résolution précédente.
- ✎ Si l'écran reste blanc une fois que vous avez modifié la résolution, retirez tous les disques, puis maintenez le bouton ■ (situé sur le dessus du produit) enfoncé pendant plus de cinq secondes. Tous les réglages d'usine par défaut sont rétablis. Exécutez à nouveau la procédure de réglage des paramètres initiaux. Accédez ensuite à **Paramètres > Image > Résolution** dans le menu, et sélectionnez la résolution appropriée à votre téléviseur.
- ✎ Lorsque vous exécutez la procédure de réglage des paramètres initiaux, sélectionnez à nouveau la langue et le format de l'image (taille de l'écran et format) uniquement. La réinitialisation n'affecte pas vos paramètres réseau. Vous pourrez donc passer les étapes de configuration du réseau et de mise à jour du logiciel.
- ✎ Lorsque les réglages d'usine par défaut sont rétablis, toutes les données Blu-ray utilisateur stockées sur le lecteur seront effacées.
- ✎ Le disque Blu-ray doit disposer de la fonction 24 images pour que l'appareil utilise le mode Trame vidéo (24 ips).



## Dépannage

Reportez-vous au tableau ci-dessous lorsque cet appareil ne fonctionne pas correctement. Si le problème que vous rencontrez n'est pas répertorié ci-dessous ou si les consignes ne vous sont d'aucune aide, éteignez l'appareil, débranchez le cordon d'alimentation et contactez le revendeur agréé le plus proche ou un centre de dépannage Samsung Electronics.

Problème	Vérification/Solution
Le disque ne peut pas être éjecté.	<ul style="list-style-type: none"> <li>Le cordon d'alimentation est-il branché correctement sur la prise secteur ?</li> <li>Coupez l'alimentation électrique, puis rallumez-la.</li> </ul>
La lecture ne démarre pas.	<ul style="list-style-type: none"> <li>Vérifiez le numéro de zone du disque Blu-ray/DVD. Les disques Blu-ray/DVD achetés à l'étranger peuvent ne pas être compatibles.</li> <li>Les CD-ROM et DVD-ROM ne peuvent pas être lus sur ce lecteur.</li> <li>Vérifiez que le niveau de classification est approprié.</li> </ul>
La lecture ne commence pas immédiatement lorsque vous appuyez sur le bouton ►II.	<ul style="list-style-type: none"> <li>Le disque est-il déformé ou rayé ?</li> <li>Nettoyez le disque.</li> </ul>
Aucun son.	<ul style="list-style-type: none"> <li>Le système Home cinéma n'émet aucun son pendant la lecture rapide, au ralenti, et en mode pas à pas.</li> <li>Les enceintes sont-elles correctement branchées ? La configuration des enceintes est-elle réglée correctement ?</li> <li>Le disque est-il sale ou endommagé ?</li> </ul>
HT-J7500W : Le son est émis par certaines enceintes seulement et non par l'ensemble des 6 enceintes.	<ul style="list-style-type: none"> <li>Sur certains disques Blu-ray/DVD, le son est émis depuis les enceintes avant uniquement.</li> <li>Vérifiez que les enceintes sont correctement raccordées.</li> <li>Permet de régler le volume.</li> </ul>
HT-J7750W : Le son est émis par certaines enceintes seulement et non par l'ensemble des 8 enceintes.	<ul style="list-style-type: none"> <li>Lors de la lecture audio d'un CD, de la radio ou du téléviseur, l'appareil émet du son vers les enceintes frontales uniquement.</li> </ul>
HT-J7500W : Le son ambiophonique Dolby Digital 5.1 CH n'est pas produit.	<ul style="list-style-type: none"> <li>Le disque porte-t-il l'indication « Dolby Digital 5.1 CH » ? Le son ambiophonique Dolby Digital 5.1 CH est produit uniquement si le disque est enregistré au format 5.1.</li> <li>La langue audio est-elle correctement réglée sur Dolby Digital 5.1-CH dans l'affichage des informations ?</li> </ul>
HT-J7750W : Le son ambiophonique Dolby Digital 7.1 CH n'est pas produit.	<ul style="list-style-type: none"> <li>Le disque porte-t-il l'indication « Dolby Digital 7,1 CH » ? Le son ambiophonique Dolby Digital 7,1 CH est produit uniquement si le disque est enregistré au format 7,1.</li> <li>La langue audio est-elle correctement réglée sur Dolby Digital 7.1-CH dans l'affichage des informations ?</li> </ul>
La télécommande ne fonctionne pas.	<ul style="list-style-type: none"> <li>Faites-vous fonctionner la télécommande dans sa plage opérationnelle et dans l'angle correct par rapport au capteur ?</li> <li>Les piles sont-elles déchargées ?</li> </ul>
<ul style="list-style-type: none"> <li>Le disque tourne mais aucune image ne s'affiche.</li> <li>La qualité est mauvaise et l'image tremble.</li> </ul>	<ul style="list-style-type: none"> <li>Le téléviseur est-il sous tension ?</li> <li>Les câbles vidéo sont-ils correctement branchés ?</li> <li>Le disque est-il sale ou endommagé ?</li> <li>La lecture d'un disque de mauvaise fabrication peut s'avérer impossible.</li> </ul>
La langue de la bande-son et les sous-titres ne fonctionnent pas.	<ul style="list-style-type: none"> <li>Les fonctions langue de la bande son et sous-titres ne fonctionnent pas si le disque n'en comporte pas.</li> </ul>

Problème	Vérification/Solution
L'écran de menu n'apparaît pas même si la fonction de menu est sélectionnée.	<ul style="list-style-type: none"> <li>Le disque que vous utilisez contient-il des menus ?</li> </ul>
Impossible de modifier le format d'image.	<ul style="list-style-type: none"> <li>La lecture des disques Blu-ray/DVD 16:9 est possible en mode 16:9 Full (16/9 Plein écran), 4:3 Letter Box (4/3 Boîte aux lettres) ou 4:3 Pan - Scan (4/3 Panoramique – Balayage) ; en revanche, les disques Blu-ray/DVD 4:3 peuvent être lus au format 4:3 uniquement. Reportez-vous à la pochette du disque Blu-ray et sélectionnez la fonction appropriée.</li> </ul>
<ul style="list-style-type: none"> <li>L'appareil ne fonctionne pas. (exemple : L'appareil s'éteint ou émet un bruit anormal.)</li> <li>L'appareil ne fonctionne pas normalement.</li> </ul>	<ul style="list-style-type: none"> <li>Appuyez et maintenez la touche <b>⇧</b> (QUITTER) de la télécommande pendant 5 secondes en mode STANDBY. Cela réinitialise l'appareil.             <ul style="list-style-type: none"> <li>L'utilisation de la fonction RESET efface tous les réglages enregistrés. N'utilisez ce bouton que si cela est vraiment nécessaire.</li> </ul> </li> </ul>
Vous avez oublié le mot de passe du niveau de classification.	<ul style="list-style-type: none"> <li>Sans disque dans le lecteur, appuyez et maintenez la touche <b>■</b> de l'appareil pendant plus de 5 secondes. Le message <b>INIT</b> s'affiche sur l'écran et les réglages par défaut sont rétablis.             <ul style="list-style-type: none"> <li>L'utilisation de la fonction RESET efface tous les réglages enregistrés. N'utilisez ce bouton que si cela est vraiment nécessaire.</li> </ul> </li> </ul>
Réception des émissions de radio impossible.	<ul style="list-style-type: none"> <li>L'antenne est-elle correctement branchée ?</li> <li>Si le signal d'entrée de l'antenne est faible, installez une antenne FM extérieure dans une zone bénéficiant d'une bonne réception.</li> </ul>
Lors de l'écoute du son du téléviseur via l'appareil, aucun son n'est entendu.	<ul style="list-style-type: none"> <li>Si vous appuyez sur le bouton <b>OUVRIIR/FERMER ▲</b> lors de l'écoute du son du téléviseur à l'aide des fonctions D. IN ou AUX, les fonctions de disque Blu-ray/DVD sont activées et le son du téléviseur est coupé.</li> </ul>
"Indisponible" apparaît à l'écran.	<ul style="list-style-type: none"> <li>Les fonctions ou les commandes ne peuvent être exécutées pour le moment car :             <ol style="list-style-type: none"> <li>Le logiciel du disque Blu-ray/DVD les limite.</li> <li>Le logiciel du disque Blu-ray/DVD ne prend pas en charge la fonction en question (par ex. : les angles).</li> <li>La fonction n'est pas disponible pour le moment.</li> <li>Vous avez demandé un titre, un numéro de chapitre ou un temps de recherche hors de portée du disque.</li> </ol> </li> </ul>
Il est possible que l'écran du téléviseur n'affiche pas d'image lorsque la résolution de la sortie HDMI n'est pas prise en charge par le téléviseur (par exemple 1080p).	<ul style="list-style-type: none"> <li>Appuyez et maintenez la touche <b>■</b> du panneau avant pendant plus de 5 secondes en l'absence de disque inséré dans l'appareil. Tous les paramètres seront réinitialisés sur leur valeur d'origine.</li> </ul>
Aucune sortie HDMI.	<ul style="list-style-type: none"> <li>Vérifiez la connexion entre le téléviseur et la prise HDMI de l'appareil.</li> <li>Vérifiez que votre téléviseur prend en charge les résolutions d'entrée HDMI 576p/480p/720p/1080i/1080p.</li> </ul>
Sortie HDMI anormale apparaît à l'écran.	<ul style="list-style-type: none"> <li>Si du bruit aléatoire apparaît à l'écran, cela signifie que le téléviseur ne prend pas en charge la protection HDCP (High-bandwidth Digital Content Protection).</li> </ul>

Problème	Vérification/Solution
<b>BD-LIVE</b>	
<b>Le Home cinéma ne parvient pas à se connecter au serveur BD-LIVE.</b>	<ul style="list-style-type: none"> <li>• Vérifiez si la connexion réseau est active ou non en utilisant la fonction État réseau.</li> <li>• Vérifiez si le périphérique de mémoire USB est connecté à l'appareil.</li> <li>• Le périphérique de mémoire doit avoir au moins 1 Go d'espace libre pour satisfaire aux exigences des services BD-LIVE. Vous pouvez vérifier la taille disponible dans <b>Gestion données BD</b>. (Reportez-vous à la page 51)</li> <li>• Vérifiez que l'option <b>Connexion internet BD-Live</b> est définie sur <b>Autoriser (Tout)</b>.</li> <li>• Si toutes les mesures préconisées ci-dessus échouent, contactez le fournisseur de contenus ou mettez à jour l'appareil à l'aide de la dernière version de micrologiciel disponible.</li> </ul>
<b>Une erreur s'est produite en cours d'utilisation du service BD-LIVE.</b>	<ul style="list-style-type: none"> <li>• Le périphérique de mémoire doit avoir au moins 1 Go d'espace libre pour satisfaire aux exigences des services BD-LIVE. Vous pouvez vérifier la taille disponible dans <b>Gestion données BD</b>. (Reportez-vous à la page 51)</li> </ul>

 Lorsque les réglages d'usine par défaut sont rétablis, toutes les données Blu-ray utilisateur stockées sur le lecteur seront effacées.



Par la présente, Samsung Electronics déclare que cet équipement est conforme aux exigences principales et autres dispositions relatives à la Directive 1999/5/EC.

La déclaration de conformité originale se trouve sur le site <http://www.samsung.com>, allez sur Support (Assistance) > Search Product Support (Recherche assistance produit) et saisissez le nom du modèle.

Cet appareil peut être utilisé dans tous les pays de l'Union Européenne.

Cet appareil ne peut être utilisé qu'en intérieur.

## Caractéristiques techniques

Généralités	Poids	2.7 kg
	Dimensions	430.0 (L) x 55.0 (H) x 312.0 (P) mm
	Plage de températures de fonctionnement	+5 °C à +35 °C
	Plage de taux d'humidité de fonctionnement	10 % à 75 %
Tuner FM	Rapport signal/bruit	55 dB
	Sensibilité utilisable	12 dB
	Distorsion harmonique totale	0.5 %
HDMI	Vidéo	2D : 2160p, 1080p, 1080i, 720p, 576p/480p 3D : 1080p, 720p
	Audio	Audio PCM multicanaux, audio Bitstream et audio PCM
Amplificateur	Sortie de l'enceinte avant	165 W x 2 (3 Ω)
	Sortie de l'enceinte supérieure avant (HT-J7750W seulement)	165 W x 2 (3 Ω)
	Sortie de l'enceinte centrale	170 W (3 Ω)
	Sortie de l'enceinte ambiophonique	165 W x 2 (3 Ω)
	Sortie du caisson de basse	170 W (3 Ω)
	Réponse en fréquence	Entrée analogique : 20 Hz à 20 kHz (±3 dB)
		Entrée numérique : 20 Hz à 40 kHz (±4 dB)
	Rapport signal/bruit	70 dB
	Séparation des canaux	60 dB
Sensibilité d'entrée	(AUX) 500 mV	

HT-J7500W							
Enceinte d'enceintes	Impédance	Plage de fréquences	Niveau de pression acoustique de sortie	Entrée nominale	Entrée maximale	Dimensions (L x H x P) (Appareil : mm)	Poids (Appareil : kg)
Avant	3 Ω	140 Hz à 20 kHz	87 dB/W/M	165 W	330 W	95.0 x 280.0 x 101.0	1.75
Ambiophonique						95.0 x 150.0 x 101.0	0.64
Enceinte centrale		20 Hz à 200 Hz	88 dB/W/M	170 W	340 W	320.0 x 80.5 x 101.0	1.02
Caisson de basse						200.0 x 390.0 x 350.0	5.70

HT-J7750W							
Enceinte d'enceintes	Impédance	Plage de fréquences	Niveau de pression acoustique de sortie	Entrée nominale	Entrée maximale	Dimensions (L x H x P) (Appareil : mm)	Poids (Appareil : kg)
Avant/ Supérieur avant	3 Ω	140 Hz à 20 kHz	87 dB/W/M	165 W	330 W	95.0 x 1215.0 x 101.0 (Socle: 276.0 x 23.0 x 264.0)	5.01
Ambiophonique						95.0 x 1160.0 x 101.0 (Socle: 276.0 x 23.0 x 264.0)	4.73
Enceinte centrale		20 Hz à 200 Hz	88 dB/W/M	170 W	340 W	320.0 x 80.5 x 101.0	1.02
Caisson de basse						200.0 x 390.0 x 350.0	5.70

- 🔌 Les vitesses de réseau égales ou inférieures à 10 Mbps ne sont pas prises en charge.
- 🔌 Samsung Electronics Co., Ltd se réserve le droit de modifier les caractéristiques sans préavis.
- 🔌 Le poids et les dimensions figurent à titre approximatif.
- 🔌 La conception et les spécifications sont soumises à modification sans avis préalable.
- 🔌 Pour l'alimentation et la consommation d'énergie, reportez-vous à l'étiquette apposée sur l'appareil.

#### ❑ SWA-7000

Poids	0.73 kg
Dimensions (L x H x P)	50.0 X 201.3 X 132.0 mm
Plage de températures de fonctionnement	+5 °C à +35 °C
Plage de taux d'humidité de fonctionnement	10 % à 75 %
Puissance	165 W x 2 CA
Plage de fréquences	20Hz à 20KHz
Rapport signal/bruit	65 dB

## Licences



Fabriqué sous licence par Dolby Laboratories. Dolby et le symbole représentant deux D sont des marques de commerce de Dolby Laboratories.



Pour les brevets DTS, consultez le site <http://patents.dts.com>. Fabriqué sous licence de DTS Licensing Limited. DTS, DTS-HD, le symbole, DTS et le symbole ensemble, et DTS-HD et le symbole ensemble sont des marques déposées de DTS, Inc.

DTS-HD Master Audio | Essential et DTS Neo:Fusion II sont des marques de commerce de DTS, Inc. © DTS, Inc. Tous droits réservés.



Cet appareil DivX Certified® a fait l'objet de tests rigoureux afin de s'assurer qu'il lit le contenu vidéo DivX® et il les a réussis avec succès. Pour lire des films DivX achetés, enregistrez d'abord votre appareil sur le site [vod.divx.com](http://vod.divx.com). Vous trouverez votre code d'enregistrement dans la section DivX VOD du menu de configuration de votre appareil.

Les appareils DivX Certified® peuvent lire des vidéos DivX® avec une résolution HD allant jusqu'à 1080p, y compris le contenu surfacturé. DivX®, DivX Certified® et les logos qui leur sont associés sont des marques déposées de DivX, LLC et sont utilisés sous licence.

Cette norme est couverte par un ou plusieurs des brevets américains suivants : 7,295,673; 7,460,668; 7,515,710; 7,519,274.



Les termes HDMI et HDMI High-Definition Multimedia Interface, et le logo HDMI sont des marques de commerce ou des marques déposées de HDMI Licensing LLC aux États-Unis et dans d'autres pays.



Oracle et Java sont des marques déposées de Oracle et/ou ses filiales. D'autres noms mentionnés peuvent être des marques de commerce de leurs propriétaires respectifs.

Ce produit intègre la technique de protection contre la copie applicable aux brevets américains ainsi que d'autres droits de propriété intellectuelle de Rovi Corporation. Il est interdit de tenter de démonter l'appareil et d'en étudier le fonctionnement en vue de le reproduire.

Blu-ray Disc™, Blu-ray™ et les logos y afférents sont des marques de commerce de Blu-ray Disc Association.

Cet appareil utilise la technologie Cinavia qui limite l'utilisation de copies non autorisées de certains films et vidéos ainsi que leurs bandes son disponibles dans le commerce. Lorsqu'une utilisation interdite d'une copie non autorisée est détectée, un message s'affiche et la lecture ou la copie est interrompue. Pour obtenir de plus amples informations sur la technologie Cinavia, veuillez consulter le Cinavia Online Consumer Information Centre (Centre d'informations consommateur en ligne Cinavia) à l'adresse <http://www.cinavia.com>. Pour toute demande d'informations complémentaires par courrier concernant Cinavia, envoyez une carte postale comportant votre adresse postale à : Cinavia Consumer Information Centre, P.O. Box 86851, San Diego, CA, 92138, États-Unis. Cet appareil intègre une technologie brevetée sous licence de Verance Corporation et qui est protégée par le brevet américain 7 369 677 ainsi que par d'autres brevets américains et internationaux accordés et en attente ainsi que par des droits d'auteur et une protection commerciale confidentielle pour certains aspects de cette technologie. Cinavia est une marque de commerce de Verance Corporation. Copyright 2004-2010 Verance Corporation. Tous droits réservés par Verance. Il est interdit de tenter de démonter l'appareil et d'en étudier le fonctionnement en vue de le reproduire.

- Avis de licence libre

En cas d'utilisation de logiciels libres, les licences libres sont disponibles dans le menu du produit.



## Comment contacter Samsung dans le monde

Si vous avez des suggestions ou des questions concernant les produits Samsung, veuillez contacter le Service Consommateurs Samsung.

Area	Contact Centre ☎	Web Site
<b>Europe</b>		
AUSTRIA	0800 - SAMSUNG (0800 - 7267864)	<a href="http://www.samsung.com/at/support">www.samsung.com/at/support</a>
BELGIUM	02-201-24-18	<a href="http://www.samsung.com/be/support">www.samsung.com/be/support</a> (Dutch) <a href="http://www.samsung.com/be_fr/support">www.samsung.com/be_fr/support</a> (French)
BOSNIA	051 331 999	<a href="http://www.samsung.com/support">www.samsung.com/support</a>
BULGARIA	07001 33 11 ,sharing cost	<a href="http://www.samsung.com/bg/support">www.samsung.com/bg/support</a>
CROATIA	062 726 786	<a href="http://www.samsung.com/hr/support">www.samsung.com/hr/support</a>
CZECH	800 - SAMSUNG (800-726786) Samsung Electronics Czech and Slovak, s.r.o. V Parku 2343/24, 148 00 - Praha 4	<a href="http://www.samsung.com/cz/support">www.samsung.com/cz/support</a>
DENMARK	70 70 19 70	<a href="http://www.samsung.com/dk/support">www.samsung.com/dk/support</a>
FINLAND	030-6227 515	<a href="http://www.samsung.com/fi/support">www.samsung.com/fi/support</a>
FRANCE	01 48 63 00 00	<a href="http://www.samsung.com/fr/support">www.samsung.com/fr/support</a>
GERMANY	0180 6 SAMSUNG bzw. 0180 6 7267864* 0180 6 67267864* (*0,20 €/Anruf aus dem dt. Festnetz, aus dem Mobilfunk max. 0,60 €/Anruf)	<a href="http://www.samsung.com/de/support">www.samsung.com/de/support</a>
CYPRUS	8009 4000 only from landline, toll free	<a href="http://www.samsung.com/gr/support">www.samsung.com/gr/support</a>
GREECE	80111-SAMSUNG (80111 726 7864) only from land line (+30) 210 6897691 from mobile and land line	
HUNGARY	0680SAMSUNG (0680-726-786) 0680PREMIUM (0680-773-648)	<a href="http://www.samsung.com/hu/support">http://www.samsung.com/hu/support</a>
ITALIA	800-SAMSUNG (800.7267864)	<a href="http://www.samsung.com/it/support">www.samsung.com/it/support</a>
LUXEMBURG	261 03 710	<a href="http://www.samsung.com/support">www.samsung.com/support</a>

Area	Contact Centre ☎	Web Site
MONTENE-GRO	020 405 888	<a href="http://www.samsung.com/support">www.samsung.com/support</a>
SLOVENIA	080 697 267 090 726 786	<a href="http://www.samsung.com/si/support">www.samsung.com/si/support</a>
NETHER-LANDS	0900-SAMSUNG (0900-7267864) (€ 0,10/Min)	<a href="http://www.samsung.com/nl/support">www.samsung.com/nl/support</a>
NORWAY	815 56480	<a href="http://www.samsung.com/no/support">www.samsung.com/no/support</a>
POLAND	0 801-172-678* lub +48 22 607-93-33 ** *(całkowity koszt połączenia jak za 1 impuls według taryfy operatora) **(koszt połączenia według taryfy operatora)	<a href="http://www.samsung.com/pl/support">www.samsung.com/pl/support</a>
PORTUGAL	808 20 7267	<a href="http://www.samsung.com/pl/support">www.samsung.com/pl/support</a>
ROMANIA	08008 SAMSUNG (08008 726 7864) TOLL FREE No.	<a href="http://www.samsung.com/ro/support">www.samsung.com/ro/support</a>
SERBIA	011 321 6899	<a href="http://www.samsung.com/rs/support">www.samsung.com/rs/support</a>
SLOVAKIA	0800 - SAMSUNG(0800-726 786)	<a href="http://www.samsung.com/sk/support">www.samsung.com/sk/support</a>
SPAIN	0034902172678	<a href="http://www.samsung.com/es/support">www.samsung.com/es/support</a>
SWEDEN	0771 726 7864 (SAMSUNG)	<a href="http://www.samsung.com/se/support">www.samsung.com/se/support</a>
SWITZER-LAND	0848 726 78 64 (0848-SAMSUNG)	<a href="http://www.samsung.com/ch/support">www.samsung.com/ch/support</a> (German) <a href="http://www.samsung.com/ch_fr/support">www.samsung.com/ch_fr/support</a> (French)
U.K	0330 SAMSUNG (7267864)	<a href="http://www.samsung.com/uk/support">www.samsung.com/uk/support</a>
EIRE	0818 717100	<a href="http://www.samsung.com/ie/support">www.samsung.com/ie/support</a>
LITHUANIA	8-800-77777	<a href="http://www.samsung.com/lt/support">www.samsung.com/lt/support</a>
LATVIA	8000-7267	<a href="http://www.samsung.com/lv/support">www.samsung.com/lv/support</a>
ESTONIA	800-7267	<a href="http://www.samsung.com/ee/support">www.samsung.com/ee/support</a>



## Mise au rebut appropriée de la batterie de ce produit

(applicable dans les pays dotés d'un système de tri sélectif)

Ce symbole sur la batterie, le manuel ou l'emballage indique que la batterie de ce produit ne doit pas être mise au rebut avec les autres déchets ménagers à la fin de sa durée de vie. Lorsqu'ils sont indiqués, les symboles chimiques Hg, Cd ou Pb indiquent que cette batterie contient du mercure, du cadmium ou de plomb en quantité supérieure aux niveaux de référence de la Directive CE 2006/66. Si les batteries ne sont pas correctement mises au rebut, ces substances peuvent provoquer un danger pour la santé humaine ou l'environnement.

Afin de protéger les ressources naturelles et de promouvoir le recyclage, séparez les piles des autres déchets et recyclez-les via votre système local gratuit de retour de piles.



## Mise au rebut appropriée de ce produit (Déchets d'équipements électriques et électroniques)

(applicable dans les pays dotés d'un système de tri sélectif)

Ce symbole sur le produit, les accessoires ou le manuel indique que le produit et ses accessoires électroniques (par exemple, le chargeur, les casques ou le câble USB) ne doivent pas être mis au rebut avec les autres déchets ménagers à la fin de leur durée de vie. Pour éviter toute nuisance à l'environnement ou à la santé par une mise au rebut incontrôlée des déchets, veuillez séparer ces articles des autres types de déchets et les recycler de façon responsable pour promouvoir la réutilisation à long terme des ressources matérielles.

Pour assurer un recyclage du produit dans le respect de l'environnement, les particuliers doivent s'enquérir des lieux et procédures appropriés auprès du détaillant qui leur a vendu ces articles ou auprès des collectivités locales

Les utilisateurs professionnels doivent contacter leur fournisseur et se reporter aux conditions du contrat d'achat. Ce produit et ses accessoires électroniques ne doivent pas être jetés avec les autres déchets commerciaux.



HT-J7500W

HT-J7750W

Gebruiksaanwijzing

Blu-ray™

Thuisbioscoopstelsysteem

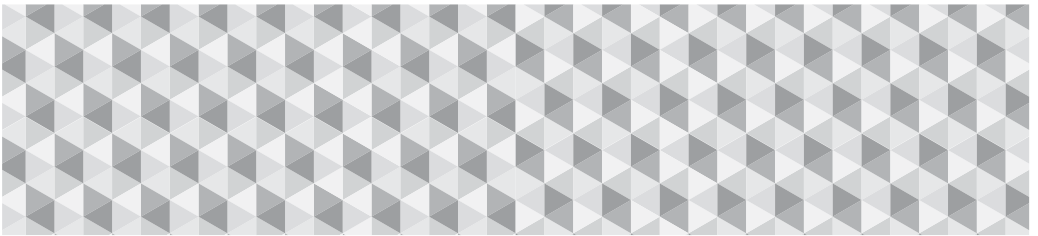

Ongekende mogelijkheden

Hartelijk dank voor de aanschaf van dit Samsung-product.

Voor een meer volledige service, registreert u het product op

[www.samsung.com/register](http://www.samsung.com/register)



# Veiligheidsinformatie

 Het volgende is van toepassing op de draadloze ontvangstmodule (SWA-7000).

## LET OP

### GEVAAR VAN ELEKTRISCHE SCHOKKEN, NIET OPEN MAKEN

LET OP: DE BEHUIZING (OF ACHTERZIJDE) NIET VERWIJDEREN, OM HET GEVAAR VAN ELEKTRISCHE SCHOKKEN TE VERMINDEREN. DIT APPARAAT BEVAT GEEN ONDERDELEN DIE DE GEBRUIKER ZELF KAN REPAREREN. LAAT ONDERHOUD OVER AAN GEKwalificeerd PERSOONEL.

- De sleuven en openingen in de kast en aan de achterkant of onderkant zijn bedoeld om de benodigde ventilatie te bieden. Deze sleuven en opening mogen nooit geblokkeerd of afgedekt worden, om een betrouwbare werking van het apparaat te waarborgen en het apparaat te beschermen tegen oververhitting.
  - Plaats het apparaat niet in een krappe ruimte, zoals een boekenkast of inbouwkast, tenzij voor toereikende ventilatie wordt gezorgd.
  - Plaats het apparaat niet bij of boven een radiator of verwarmingsrooster, of op een plaats waar het wordt blootgesteld aan direct zonlicht.
  - Plaats geen potten, vazen, enzovoort met water op het apparaat. Gemorst water kan brand of elektrische schokken veroorzaken.
- Stel het apparaat niet bloot aan regen en plaats het niet in de buurt van water (een badkuip, wasfontein, gootsteen of wastobbe, in een vochtige kelder, of in de buurt van een zwembad, enzovoort). Als het apparaat onverhoopt nat wordt, moet u onmiddellijk de stekker uit het stopcontact halen en contact opnemen met een geautoriseerde dealer.
- Dit apparaat maakt gebruik van batterijen. Mogelijk gelden in uw gemeenschap milieuvorschriften die vereisen dat u zich op passende wijze van deze batterijen ontdoet. Neem contact op met uw plaatselijke autoriteiten voor informatie over het weggooiën en recyclen van batterijen.
- Stopcontacten, verlengkabels of adapters niet overbelasten, aangezien dit kan resulteren in brand of elektrische schokken.
- Voedingskabels zodanig aanleggen dat de kans klein is dat iemand erop stapt of dat ze worden afgeklemd door voorwerpen die erop of ertegenaan worden geplaatst. Let vooral op het uiteinde van de kabel aan het uiteinde bij de stekker, bij het stopcontact, en op het punt waar deze uit het apparaat komt.
- Haal de stekker van het apparaat uit het stopcontact en haal de antenne- of kabel aansluiting los om het apparaat te beschermen tijdens een onweersbui of wanneer het langere tijd niet wordt gebruikt en onbeheerd wordt achtergelaten. Hiermee voorkomt u beschadiging van de set door blikseminslag en stroompieken.
- Controleer voordat u het netsnoer aansluit op de gelijkstroomadapter of de spanningsaanduiding op de gelijkstroomadapter overeenkomt met de plaatselijke stroomvoorziening.



Dit symbool geeft aan dat hoge spanning binnenin het product aanwezig is. Het is gevaarlijk contact te maken met onderdelen binnenin het product.



Dit symbool geeft aan dat belangrijke informatie betreffende de bediening en het onderhoud wordt geleverd bij het product.

- Steek nooit metalen voorwerpen in de openingen van dit apparaat. Dit kan gevaar van elektrische schokken opleveren.
- Raak de onderdelen in het apparaat nooit aan, om elektrische schokken te vermijden. Het apparaat mag alleen worden opengemaakt door een gekwalificeerde monteur.
- Zorg ervoor dat u de stekker stevig in het stopcontact steekt. Trek wanneer u de stekker uit het stopcontact wilt halen altijd aan de stekker. Probeer nooit de stekker uit het stopcontact te halen door aan het snoer te trekken. Raak het netsnoer niet aan met natte handen.
- Als het apparaat niet normaal functioneert, met name wanneer het apparaat ongewone geluiden of een ongewone geur verspreidt, moet u onmiddellijk de stekker uit het stopcontact halen en contact opnemen met een geautoriseerde dealer of een geautoriseerd servicecenter.
- Onderhoud van de behuizing
  - Schakel andere installatiecomponenten eerst uit voordat u deze op het product aansluit.
  - Als u het product plotseling van een koude naar een warme plek verplaatst, kan condensatie op de werkende onderdelen en lens ontstaan en kan de disc op een abnormale manier worden afgespeeld. Als dit gebeurt, haalt u de stekker uit het stopcontact en wacht u twee uur voordat u de stekker weer in het stopcontact steekt. Plaats vervolgens een disc en probeer deze opnieuw af te spelen.
- Haal de stekker uit het stopcontact als u het product langere tijd niet gebruikt of als u het huis voor langere tijd verlaat (met name als kinderen, ouderen of invaliden zonder toezicht in het huis achterblijven).
  - Een opeenhoping van stof kan leiden tot elektrische schokken, elektrische lekkage of brand doordat het netsnoer vonken en warmte af gaat geven of de isolatie verslechtert.
- Neem contact op met een geautoriseerd servicecentrum voor meer informatie als u van plan bent het product te installeren op een plaats met veel stof, hoge of lage temperaturen, hoge luchtvochtigheid, chemische stoffen, of waar het 24 uur per dag zal worden gebruikt, zoals in een luchthaven, treinstation, enzovoort. Als u dat niet doet, kan dit leiden tot ernstige schade aan uw product.
- Gebruik uitsluitend een naar behoren geaarde stekker en geaard stopcontact.
  - Een onjuiste aarding kan leiden tot elektrische schokken of beschadiging van de apparatuur. (Alleen apparatuur van Klasse I.)

- Als u het apparaat volledig wilt uitschakelen, moet u de stekker uit het stopcontact halen. Zorg er daarom voor dat de stekker en het stopcontact altijd gemakkelijk bereikbaar zijn.
- Sta niet toe dat kinderen aan het product gaan hangen.
- Bewaar de toebehoren (batterijen, enzovoort) op een veilige plaats, buiten het bereik van kinderen.
- Zet het product niet op een instabiele plaats, zoals een wiebelige plank, een aflopende vloer of een plaats die is blootgesteld aan trillingen.
- Het product niet laten vallen of aanstoten. Als het product is beschadigd, moet u de stekker uit het stopcontact halen en contact opnemen met een servicecenter.
- Als u het apparaat wilt schoonmaken, haalt u de stekker uit het stopcontact en wrijft u het product af met een zachte, schone doek. Gebruik geen chemische producten, zoals was, wasbenzine, alcohol, verdunner, insecticide, luchtverfrisser, smeermiddel of schoonmaakmiddel. Deze chemische stoffen kunnen het uiterlijk van het product schaden en de aanduidingen op het product wissen.
- Stel dit apparaat niet bloot aan druppelend of spattend water. Plaats geen met water gevulde objecten, zoals vazen, op het apparaat.
- Batterijen niet in het vuur werpen.
- Stop nooit meerdere elektrische apparaten in hetzelfde stopcontact. Een overbelast stopcontact kan te heet worden, waardoor brand kan ontstaan.
- Er bestaat ontploffingsgevaar als u de batterijen uit de afstandsbediening vervangt door batterijen van een verkeerd type. Vervang ze uitsluitend door batterijen van hetzelfde of een gelijkwaardig type.

#### WAARSCHUWING:

- HOUD KAARSEN EN ANDERE VOORWERPEN MET OPEN VUUR TE ALLEN TIJDE UIT DE BUURT VAN HET PRODUCT OM HET VERSPREIDEN VAN VUUR TE VOORKOMEN.
- Om het risico op brand of elektrische schokken te beperken, dient u het apparaat niet aan regen of vocht bloot te stellen.



#### LASERPRODUCT VAN KLASSE 1

Dit product is geclassificeerd als een LASERPRODUCT van KLASSE 1. Indien er mechanismen of aanpassingen worden gebruikt of procedures worden uitgevoerd die niet in deze gebruiksaanwijzing worden vermeld, kan dit resulteren in blootstelling aan schadelijke straling.

#### LET OP:

- ALS HET APPARAAT WORDT GEOPEND EN ALS DE VERGRENDINGEN WORDEN UITGESCHAKELD, KOMT ONZICHTBARE LASERSTRALING VRIJ. VOORKOM BLOOTSTELLING AAN DE LASERBUNDEL.

CLASS 1	LASER PRODUCT
KLASSE 1	LASER PRODUKT
LUOKAN 1	LASER LAITE
KLASS 1	LASER APPARAT
PRODUCTO	LÁSER CLASE 1

## Waarop u moet letter bij 3D

### BELANGRIJKE GEZONDHEIDS- EN VEILIGHEIDSGEVEGENS VOOR 3D-BEELDEN.

Lees de volgende veiligheidsgegevens zorgvuldig door voordat u de 3D-functie gebruikt.

- Sommige kijkers kunnen tijdens het bekijken van 3D-beelden onbehagen ervaren, zoals duizeligheid, misselijkheid en hoofdpijn. Mocht u dergelijke symptomen ervaren, stop dan met het kijken naar de 3D-beelden, zet de actieve 3D-bril af en rust enige tijd.
- Langdurig kijken naar 3D-beelden kan vermoeide ogen veroorzaken. Mocht u last krijgen van vermoeide ogen, stop dan met het kijken naar de 3D-beelden, zet de actieve 3D-bril af en neem enige tijd rust.
- Wanneer de 3D-functie door kinderen wordt gebruikt, moet een verantwoordelijke volwassene regelmatig controleren of alles goed is. Mocht er sprake zijn van vermoeide ogen, hoofdpijn, duizeligheid of misselijkheid, dan moet u het kind laten stoppen met het kijken naar 3D-beelden en laten rusten.
- Gebruik de actieve 3D-bril niet voor andere doeleinden (als gewone bril, zonnebril, veiligheidsbril, enzovoort).
- Gebruik de 3D-functie of de actieve 3D-bril niet terwijl u rondloopt of u voortbeweegt. Als u de 3D-functie of de actieve 3D-bril gebruikt terwijl u rondloopt, kunt u tegen voorwerpen aanlopen, struikelen en/of vallen met mogelijk ernstig letsel tot gevolg.
- Als u 3D-beeldmateriaal wilt bekijken, moet u een 3D-apparaat (AV-ontvanger of tv met 3D-functionaliteit) door middel van een high-speed HDMI-kabel aansluiten op de poort HDMI OUT van het product. Zet een 3D-bril op voordat u het 3D-beeldmateriaal afspeelt.
- Het product verstuurt 3D-signalen alleen via een HDMI-kabel die is aangesloten op de poort HDMI OUT.
- De beeldresolutie in 3D-afspeelmodus wordt vast ingesteld op de resolutie van de originele 3D-videobeelden. U kunt de resolutie niet wijzigen.
- Bepaalde functies, zoals BD Wise, het instellen van de schermgrootte en het aanpassen van de resolutie, werken mogelijk niet in de 3D-afspeelmodus.
- Gebruik een high-speed HDMI-kabel voor de juiste uitvoer van het 3D-signaal.
- Bewaar bij het bekijken van 3D-beelden een afstand tot de tv van ten minste drie maal de beeldhoogte. Als u bijvoorbeeld een scherm van 46 inch/116 cm hebt, bedraagt de kijkaafstand ten minste 3,5 m.
- Plaats het 3D-videoscherm op ooghoogte voor het beste 3D-beeld.
- Als het apparaat is aangesloten op sommige 3D-apparaten, wordt het 3D-effect mogelijk niet goed weergegeven.
- Dit product zet geen 2D-beelden om in 3D-beelden.
- 'Blu-ray 3D' en het 'Blu-ray 3D'-logo zijn handelsmerken van de Blu-ray Disc Association.

# Inhoud

## AAN DE SLAG

- 5 Toebehoren
- 5 Luidsprekercomponenten
- 6 Voorpaneel
- 7 Achterpaneel
- 8 Afstandsbediening

## AANSLUITINGEN

- 9 De luidsprekers aansluiten
- 13 Een televisie verbinden met externe apparaten
- 14 Aansluiten op een netwerkrouter

## INSTELLINGEN

- 15 De procedure voor de begininstellingen
- 15 Het startscherm in vogelvlucht
- 16 Het scherm Instellingen openen
- 16 Functies van het menu Instellingen
- 22 Radio instellen
- 23 Netwerkinstelling
- 25 Wi-Fi Direct
- 26 Software upgraden

## INHOUD AF SPELEN

- 28 Commerciële schijven afspelen
- 28 Multimediabestanden afspelen
- 30 Bedieningselementen voor het afspelen van video
- 33 Bedieningselementen voor het afspelen van muziek
- 38 Bluetooth gebruiken
- 40 Foto's bekijken
- 42 De toetsen van de afstandsbediening voor speciale effecten gebruiken

## NETWERKSERVICES

- 43 U aanmelden bij uw Samsung-account
- 43 Voordat u SAMSUNG APPS gebruikt
- 44 SAMSUNG-APPS gebruiken
- 46 Screen Mirroring
- 46 De webbrower gebruiken
- 50 Uw internetaccounts koppelen met het apparaat
- 50 BD-LIVE™

## BIJLAGE

- 51 Aanvullende informatie
- 52 Compatibiliteit van disc en indeling
- 59 Problemen oplossen
- 62 Specificaties
- 64 Licenties

- De afbeeldingen en illustraties in deze gebruiksaanwijzing dienen slechts te referentie en kunnen afwijken van hoe het apparaat er in werkelijkheid uitziet.
- In de volgende gevallen kunnen administratiekosten in rekening worden gebracht:
  - a. een technicus komt bij u langs maar de speler vertoont geen gebreken (u hebt blijkbaar deze gebruiksaanwijzing niet gelezen).
  - b. u brengt het product naar een reparatiecentrum maar het product vertoont geen gebreken (u hebt blijkbaar deze gebruiksaanwijzing niet gelezen).
- U wordt op de hoogte gesteld van deze administratiekosten voordat een dergelijke reparatie of bezoek wordt uitgevoerd.

Controleer de verpakking op de aanwezigheid van de toebehoren en luidsprekeronderdelen die hieronder worden vermeld of weergegeven.

## Toebehoren

- Afstandsbediening
- Lithiumbatterij
- Gebruiksaanwijzing



Netsnoer (Hoofdeenheid, SWA-7000) x 2



FM-antenne







**WAARSCHUWING, BATTERIJ NIET INSLIKKEN. GEVAAR VAN CHEMISCHE BRANDWONDEN**

[De afstandsbediening die wordt meegeleverd met] dit product bevat een knoopcelbatterij.

Als deze knoopcelbatterij wordt ingeslikt kan deze in niet meer 2 uur ernstige inwendige brandwonden veroorzaken en tot de dood leiden. Houd nieuwe en gebruikte batterijen uit de buurt van kinderen. Als het batterijvakje niet goed dichtgaat, stopt u met het gebruik van het product en houdt u het uit de buurt van kinderen. Als u denkt dat de batterijen mogelijk zijn ingeslikt of in enig lichaamsdeel geplaatst, roept u onmiddellijk de hulp van een arts in.









## Luidsprekercomponenten

HT-J7500W - 5.1 kan.

		 Midden		
Voor x 2	Surround x 2	Luidsprekerkabel x 6	Subwoofer	Draadloze ontvanger Module (SWA-7000)

# Aan de Slag

HT-J7750W - 7.1 kan.

				
Luidsprekerkabel x 2	Schroef (5x20) x 16	Standaardvoet x 4	Midden	
				
Voor/ Boven voor x 2	Standaard x 4	Surround x 2	Subwoofer	Draadloze ontvanger Module (SWA-7000)

## Voorpaneel

### PICTOGRAMMEN OP HET DISPLAY

F.	FUNCTION	■	STOP	▶	AFSPELEN/ PAUZE
▲	OPENEN/ SLUITEN	- +	VOLUMEREGELING	⏻	AAN/UIT

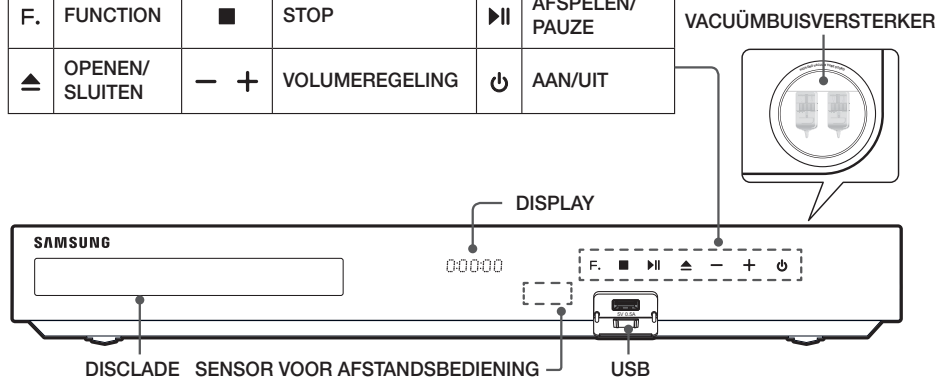

- 🔧 Mobeile telefoons en apparaten die naast een buizenversterker worden geplaatst, of elektronische apparaten die bovenop het apparaat worden geplaatst, kunnen ruis of vervorming veroorzaken.
- 🔧 Zie erop toe dat kinderen het oppervlak van het apparaat niet aanraken wanneer het apparaat aan staat. Het apparaat wordt heet.
- 🔧 Voor het bijwerken van de software van het apparaat via de USB-aansluiting hebt u een USB-flashdrive nodig.

- Op het moment dat het product het menu van een Blu-ray Disc weergeeft, kunt u de film niet starten door op de toets **▶** op het product of afstandsbediening te drukken. U kunt de film afspelen door in het discmenu de optie Play Movie (Film afspelen) of Start te selecteren en op de toets **OK** te drukken.
- Als u gebruikmaakt van internet of inhoud afspelt vanaf een USB-apparaat op uw tv via uw thuisbioscoop, kunt u de modus **BD/DVD** niet selecteren met de toets **SOURCE**. U kunt de modus **BD/DVD** selecteren door internet af te sluiten of het afspelen van de inhoud op de tv te stoppen en de modus **BD/DVD** te selecteren.

## Achterpaneel

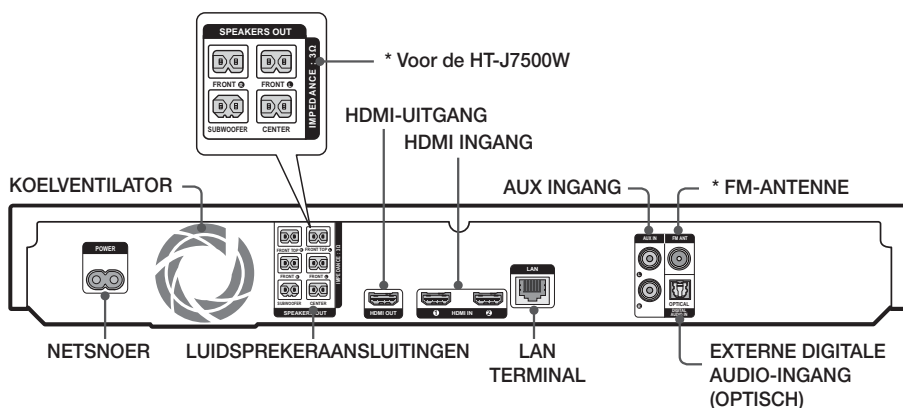

### \* De FM-antenne aansluiten

1. Sluit de meegeleverde FM-antenne aan op de FM-antenneaansluiting.
  2. Beweeg de antenne langzaam in het rond totdat u een plek met goede ontvangst vindt. Bevestig de antenne vervolgens aan een muur of ander vast oppervlak.
- Laat voor een goede ventilatie een ruimte van 10 cm aan alle zijden van het apparaat vrij. Zorg dat de koelventilator en de ventilatieopeningen niet worden geblokkeerd.
  - Met dit product kunt u geen AM-uitzendingen beluisteren.

## Afstandsbediening

### Uitleg over de afstandsbediening

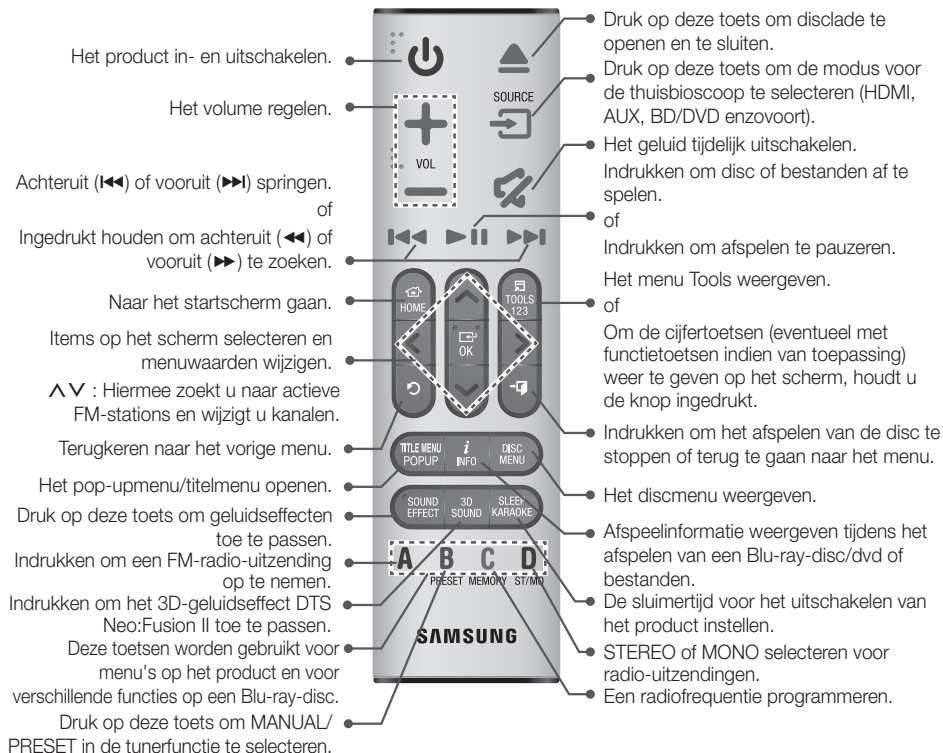

☞ Houd tijdens het afspelen van multimedia-inhoud in **SAMSUNG APPS**, de knop ▶▶ op de afstandsbediening ingedrukt om het afspelen te onderbreken. Om het afspelen te stoppen, houdt u de knop ▶ (AFSLUITEN) op de afstandsbediening ingedrukt.

### Batterijen in de afstandsbediening plaatsen

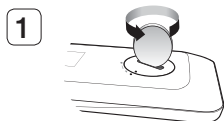

Gebruik een munt om het klepje van de afstandsbediening linksom te draaien om het te verwijderen zoals weergegeven in de afbeelding hierboven.

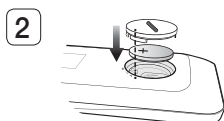

Plaats een lithiumbatterij van 3V. Houd de pluspool (+) omhoog gericht bij het plaatsen van de batterij. Breng het klepje van het batterijvak aan en zorg ervoor dat de markeringen '+' naast elkaar liggen zoals weergegeven in de afbeelding hierboven.

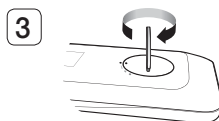

Gebruik een munt om het klepje zo ver mogelijk rechtsom te draaien om het weer op zijn plaats te bevestigen.

# Aansluitingen

In dit gedeelte worden verschillende methoden beschreven om het product aan te sluiten op andere externe componenten. Schakel het product uit en haal de stekker uit het stopcontact voordat u het product gaat verplaatsen of installeren.

## De luidsprekers aansluiten

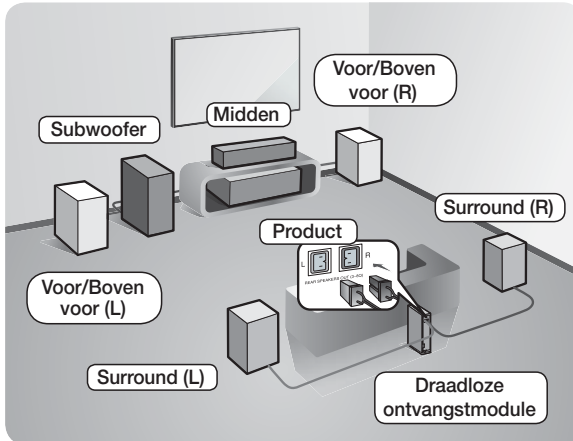

### Positie van het product

Plaats het product op een voet of kastplank of onder de televisie.

### De luisterpositie selecteren

De luisterpositie moet zich bevinden op een afstand van ongeveer 2,5 tot 3 maal het schermformaat van de tv. Als u bijvoorbeeld een scherm van 116 cm hebt, moet de luisterpositie zich 2,92 tot 3,50 meter vanaf het scherm bevinden.

\* De Luidspreker boven voor is alleen van toepassing op HT-J7750W.

<p><b>HT-J7500W:</b> Voorluidsprekers</p>	<p>Plaats deze luidsprekers voor de luisterpositie, naar u toe gericht (ongeveer 45°). Plaats de voorste luidsprekers zodanig dat de tweeters zich op ongeveer dezelfde hoogte bevinden als uw oren. Stel de voorzijde van de voorluidsprekers gelijk aan of iets voor de voorzijde van de middenluidspreker.</p>
<p><b>HT-J7750W:</b> Luidsprekers voor/ boven voor</p>	<p>Plaats deze luidsprekers voor de luisterpositie, naar u toe gericht (ongeveer 45°). Plaats de voorste luidsprekers zodanig dat de tweeters zich op ongeveer dezelfde hoogte bevinden als uw oren. Stel de voorzijde van de luidsprekers voor/voorkant boven gelijk aan of iets voor de middenluidsprekers.</p>
<p><b>HT-J7500W:</b> Middenluidspreker</p>	<p>U kunt de middenluidspreker het beste op dezelfde hoogte plaatsen als de voorluidsprekers. U kunt deze ook direct boven of onder de televisie plaatsen.</p>
<p><b>HT-J7750W:</b> Middenluidspreker</p>	<p>U kunt de middenluidspreker het beste op dezelfde hoogte plaatsen als de luidsprekers voor/voorkant boven. U kunt deze ook direct boven of onder de televisie plaatsen.</p>



# Aansluitingen

<b>Surroundluidsprekers</b>	<p>Plaats deze luidsprekers naast uw luisterpositie. Als er niet genoeg ruimte is, plaatst u de luidsprekers tegenover elkaar. Plaats de luidsprekers circa 60 tot 90 cm boven uw oren, enigszins naar beneden gericht.</p> <p>* In tegenstelling tot de voor- en middenluidsprekers worden de surroundluidsprekers vooral gebruikt voor geluidseffecten. Er komt niet altijd geluid uit deze luidsprekers.</p>
<b>Subwoofer</b>	<p>De plaats van de subwoofer is niet zo belangrijk. U kunt deze plaatsen waar u maar wilt.</p>

- \* Surroundluidsprekers moeten worden aangesloten op de draadloze ontvangstmodule.
- \* Uw luidsprekers kunnen afwijken van de illustraties in deze handleiding.
- \* Elke luidspreker heeft een gekleurd label op de achterkant of onderzijde. Elke kabel heeft een band in één kleur dichtbij het uiteinde. Stem de band op elke kabel af op het luidsprekerlabel volgens de kleur en sluit vervolgens de kabel aan op de luidspreker. Zie pagina 11 voor gedetailleerde instructies.

## De luidsprekers op de Tallboy-standaard installeren

### \* Alleen HT-J7750W

1. Zoek de luidsprekerkabel die aan de voet is bevestigd. Draai de standaard en het voetstuk ondersteboven, rol de luidsprekerkabel uit en trek deze vervolgens door de opening in het voetstuk.  
 Ga voorzichtig om met de standaard. Deze is zwaar.
2. Sluit het voetstuk aan op de onderkant van de standaard.
3. Stop drie 5x20 schroeven in de gemarkeerde openingen in het voetstuk en maak ze vervolgens vast met een schroevendraaier, zoals weergegeven in de afbeelding.
4. Plaats de luidsprekerkabel in de sleuf onder aan het voetstuk van de standaard.
5. Sluit de gemonteerde standaard aan op de luidspreker aan de hand van de overeenkomende labels op de standaard en de luidspreker, zoals weergegeven in de afbeelding.
6. Draai met behulp van een schroevendraaier een schroef (5x20) rechtop in de opening aan de achterkant van de luidspreker.
7. Herhaal stappen 1 tot en met 6 met de andere luidspreker en de standaard.

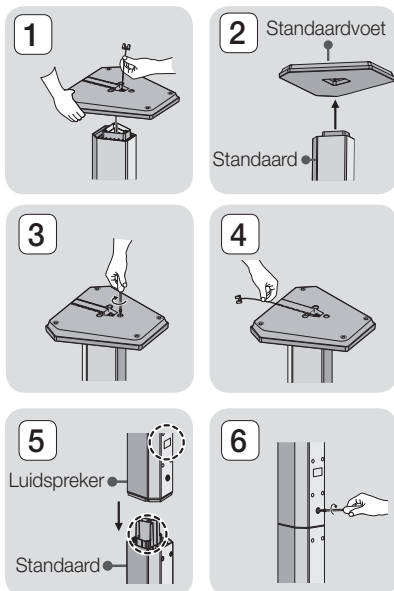

## Aansluiting van luidsprekerkabels

1. Sluit elke kabelbundel van de luidspreker op de juiste luidspreker aan door de kleurencode van de stekker van de bundel te laten overeenkomen met de gekleurde sticker aan de onderzijde of achterzijde van elke luidspreker.
2. Sluit de luidsprekerkabelstekkers van elke luidspreker aan de achterzijde van het product aan door de juiste kleuren van de luidsprekerstekkers met de kleuren van de luidsprekeraansluitingen te verbinden. Let er bij het aansluiten op dat de kleur van het label aan de achterkant van de luidspreker overeenkomt.

### HT-J7500W

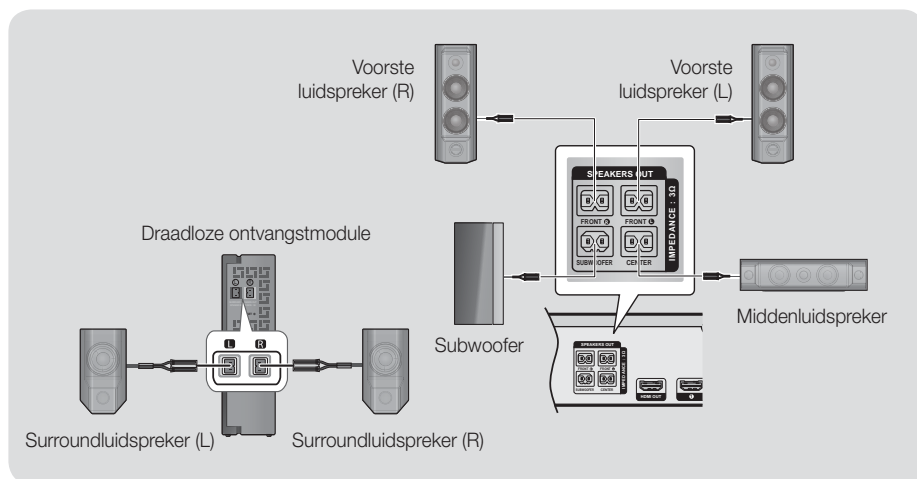

### HT-J7750W

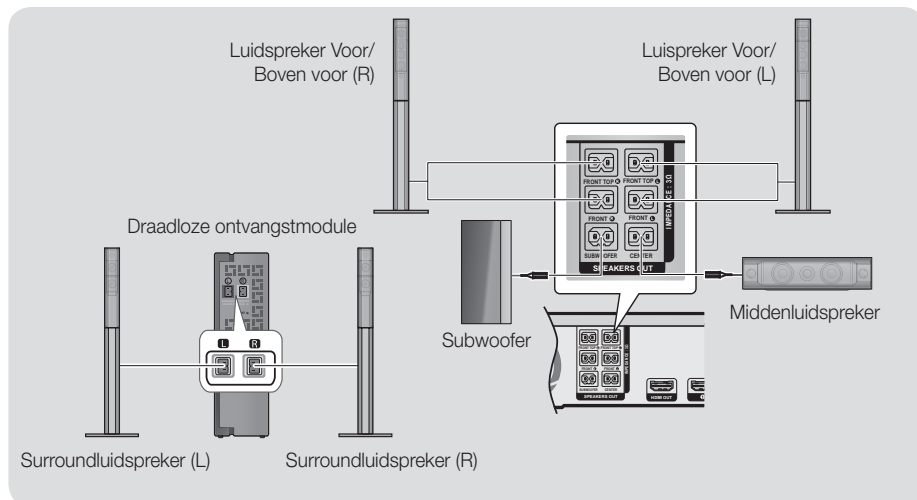

# Aansluitingen

- ✎ Als u een luidspreker dicht bij uw tv plaatst, kan de schermkleur veranderen als gevolg van het magnetische veld.
- ✎ Plaats de draadloze ontvanger achter de luisterpositie. Als de draadloze ontvanger te dicht bij het product is geplaatst, kan het geluid van de luidsprekers worden onderbroken als gevolg van storing.
- ✎ Als u een apparaat gebruikt zoals een magnetron, draadloze LAN-kaart, Bluetooth-apparaat of andere apparaten die gebruikmaken van de frequenties 2,4/5,8 GHz in de buurt van het apparaat, kan het geluid van de luidsprekers worden onderbroken vanwege interferentie.
- ✎ Het maximale zendbereik tussen het product en de draadloze ontvanger is ongeveer 10 m, maar kan variëren, afhankelijk van uw werkomgeving. Als zich een muur van gewapend beton of een muur met metalen onderdelen tussen het product en de draadloze ontvanger bevindt, werkt het systeem mogelijk niet goed, omdat radiogolven niet goed doordringen door metaal.
- ✎ Als er geen draadloze verbinding met het product tot stand kan worden gebracht, moet een ID worden ingesteld voor het product en de draadloze ontvangstmodule. Houd met het product uitgeschakeld de toets **⚡ (DEMPEN)** op de afstandsbediening 5 seconden lang ingedrukt. Schakel de draadloze ontvangstmodule in. Houd vervolgens de knop **"ID SET"** op de achterzijde van de draadloze ontvangstmodule gedurende 5 seconden ingedrukt en schakel het product in.

## | LET OP |

- ▶ Als u de luidsprekers aan de muur wilt bevestigen, moet u de schroeven of spijkers (niet meegeleverd) stevig aanbrengen in de muur waar u de luidsprekers wilt ophangen en de luidsprekers vervolgens met de opening aan de achterzijde op de schroef of spijker hangen.
- ▶ Laat kinderen niet met of in de buurt van de luidsprekers spelen. Zij zouden gewond kunnen raken als een luidspreker omvalt.
- ▶ Let bij het aansluiten van de luidsprekerkabels op de luidsprekers op de juiste polariteit (+/-).
- ▶ Houd de subwoofer buiten bereik van kinderen om te voorkomen dat ze hun handen of andere voorwerpen in de opening van de subwoofer steken.
- ▶ Hang de subwoofer niet aan de opening op.
- ▶ De draadloze ontvangstantenne is ingebouwd in de draadloze ontvangstmodule. Bescherm deze tegen water en vocht.
- ▶ Voor een optimaal luistercomfort zorgt u ervoor dat het gebied rond de draadloze ontvanger geen obstakels bevat.
- ▶ In de modus 2-CH hoort u geen geluid uit de draadloze surroundluidsprekers komen.

## Een televisie verbinden met externe apparaten

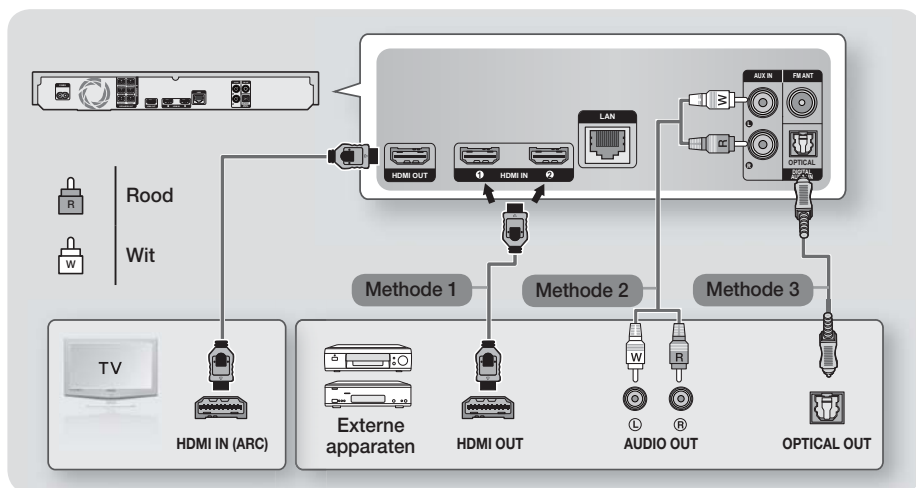

### Aansluiten op een tv

Sluit de HDMI-kabel (niet meegeleverd) aan op de HDMI-uitgang aan de achterzijde van de speler en op de HDMI-ingang van uw tv. Als de tv ARC ondersteunt, kunt u geluid van uw tv met alleen deze kabel via uw thuisbioscoop laten afspelen. Zie pagina 19 van deze handleiding en het gedeelte over ARC in de gebruiksaanwijzing van uw tv voor meer informatie.

### Externe apparaten aansluiten

#### Methode 1 HDMI INGANG: Een externe component aansluiten met een HDMI-kabel

Sluit een HDMI-kabel (niet meegeleverd) aan op de HDMI-ingang aan de achterzijde van het product en de HDMI-uitgang op uw digitale apparaat. ⇨ Selecteer de modus **HDMI1** of **HDMI2**.

#### Methode 2 AUX INGANG: Een extern analogo apparaat aansluiten

Gebruik een RCA-audiokabel (niet meegeleverd) om de ingang AUDIO In op het product aan te sluiten op de uitgang AUDIO Out op het externe analoge apparaat. ⇨ Selecteer de modus **AUX**.

- Zorg ervoor dat de kleuren van de stekkers overeenkomen met de kleuren op de in- en uitgangen.

#### Methode 3 OPTISCH: Een extern digitaal audiocomponent aansluiten

Voor aansluiting van de digitale audio-uitgang van digitale signaalcomponenten, zoals kabel- en satellietontvangers (settopboxes), op de thuisbioscoop. Gebruik een digitale optische kabel (niet meegeleverd) om de optische digitale audio-ingang op het product aan te sluiten op de digitale optische uitgang van het externe digitale apparaat. ⇨ Selecteer de modus **D. IN**.

- 📄 Om video te bekijken via uw kabel/satellietontvanger, moet u de video-uitgang van ontvanger rechtstreeks aansluiten op uw tv.
- 📄 Dit systeem biedt ondersteuning voor digitale samplefrequenties van 32 kHz of hoger van externe digitale apparaten.
- 📄 Dit systeem ondersteunt alleen DTS- en Dolby Digital-audio. MPEG-audio, een bitstreamindeling, wordt niet ondersteund.

### Een extern apparaat selecteren voor gebruik

Druk op de knop **SOURCE** om een extern apparaat te selecteren nadat u het hebt aangesloten. Telkens wanneer u op de toets drukt, schakelt u naar een andere modus: **BD/DVD** → **D. IN** → **AUX** → **HDMI1** → **HDMI2** → **FM** → **BT**

## Aansluiten op een netwerkrouter

U kunt uw apparaat op uw netwerkrouter aansluiten via een van de methodes die hieronder geïllustreerd staan.

### Bedraad netwerk

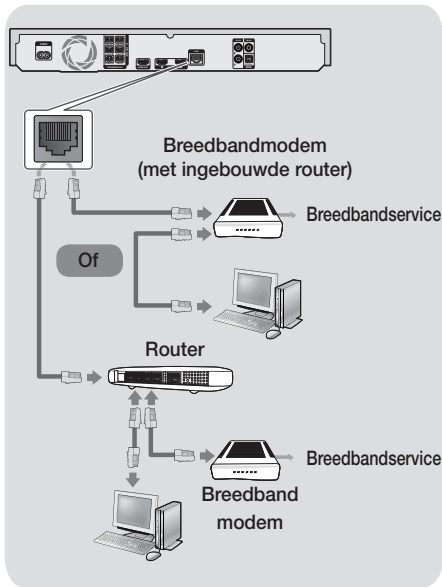

- Uw router en het beleid van uw internetprovider kunnen toegang tot de softwareupdateserver van Samsung verhinderen. Neem als dit het geval is contact op met uw internetprovider voor meer informatie.
- Gebruikers met DSL dienen een netwerkverbinding via de router tot stand te brengen.
- Probeer de CAT 7-kabel om verbinding te maken.
- U kunt het product niet gebruiken als de netwerksnelheid langzamer is dan 10Mbps.
- Als u de DLNA-netwerkfunctie wilt gebruiken, moet uw pc worden verbonden met uw netwerk, zoals in de afbeelding hierboven wordt weergegeven. De verbinding kan draadloos of bedraad zijn.

### Draadloos netwerk

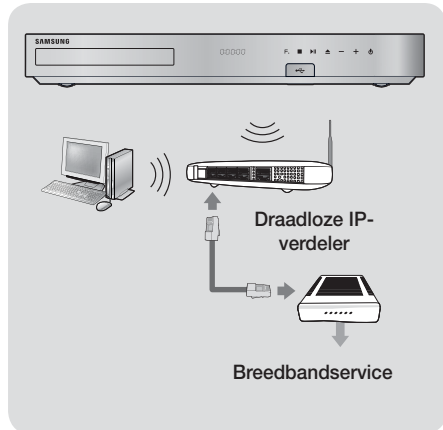

- Als de draadloze router ondersteuning biedt voor DHCP, kan dit product gebruikmaken van DHCP of een statisch IP-adres om verbinding te maken met het draadloze netwerk.
- Stel uw draadloze IP-router in op infrastructuurmodus. De ad-hocmodus wordt niet ondersteund.
- Het apparaat ondersteunt alleen de volgende draadloze beveiligingsprotocollen:
  - WEP (OPEN/SHARED), WPA-PSK (TKIP/AES), WPA2-PSK (TKIP/AES)
- Selecteer op de draadloze IP-router een kanaal dat momenteel niet wordt gebruikt. Als het geselecteerde kanaal voor de draadloze IP-router momenteel door een ander apparaat in de buurt wordt gebruikt, resulteert dit in storing en communicatiefouten.
- Conform de nieuwste specificaties voor Wi-Fi-certificering bieden Samsung-thuisbioscopen geen ondersteuning voor WEP, TKIP of TKIP-AES (WPS2-mixed) beveiligingscodering in netwerken die werken in de modus 802.11n.
- Draadloos LAN kan interferentie veroorzaken, afhankelijk van de gebruiksomstandigheden (werking van het AP, afstand, obstakels, interferentie door andere radioapparatuur, enzovoort).

## De procedure voor de begininstellingen

- Het startmenu wordt niet weergegeven als u de begininstellingen niet configureert.
- Het OSD (On Screen Display) kan veranderen in dit product nadat een upgrade van de softwareversie is uitgevoerd.
- De stappen om toegang te verkrijgen kunnen verschillen, afhankelijk van het geselecteerde menu.

Wanneer u klaar bent met het aansluiten van de thuisbioscoop op uw TV, schakelt u de TV in en vervolgens de thuisbioscoop. Het eerste instellingenschermb wordt geopend. De instellingenschermen verschijnen in deze volgorde: Taal, Netwerkconfiguratie, Voorwaarden, Schermresolutie (beeldverhouding) en Luidsprekerindeling (alleen HT-J7500W). Volg de instructies die op elk scherm worden weergegeven. Deze leiden u door de eenvoudige installatieprocedure. Als de aanvankelijke installatie is voltooid, wordt er een zelfstudiescherm met een beschrijving van het menu Home weergegeven. U kunt dit scherm verlaten door op de toets **→** (AFSLUITEN) op uw afstandsbediening te drukken.

 U kunt de instellingen na de aanvankelijke installatie wijzigen door **Instellingen > Systeem > Instellingen** te selecteren op het startscherm of de optie **Reset** te selecteren. (zie pagina 21).

## Het startscherm in vogelvlucht

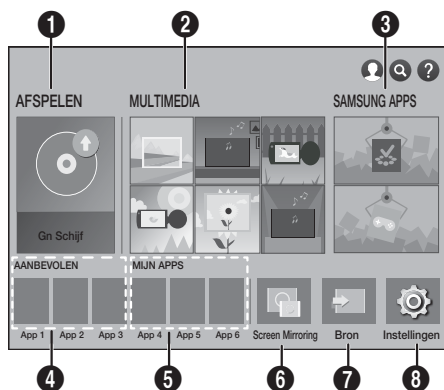

### 1 AFSPELEN

Toont informatie over de disc die momenteel in de disclade zit. Druk op **OK** om het afspelen van de disc te starten.

### 2 MULTIMEDIA

Video's, foto's of muziekinhoud op schijven, USB-apparaten, pc's of mobiele apparaten afspelen.

### 3 SAMSUNG APPS

Downloaden van en toegang tot diverse gratis of betaalde toepassingen.

### 4 AANBEVOLEN

een lijst van nuttige en populaire apps die we u aanbevelen om te downloaden.

### 5 MIJN APPS

Toont gedownloadde en geïnstalleerde apps. U kunt de weergavevolgorde wijzigen. (zie pagina 44).

### 6 Screen Mirroring

De functie voor draadloze mirroring tussen de thuisbioscoop en een smartphone of tablet instellen.

 In sommige landen wordt deze menufunctie mogelijk niet ondersteund.

### 7 Bron

Selecteer uw gewenste bron, zoals **Digital In**, **AUX**, **HDMI IN 1**, **HDMI IN 2**, **Tuner (FM Radio)** of **Bluetooth** die moet worden gebruikt afhankelijk van het aangesloten externe apparaat en de status ervan. U kunt ook de knop **SOURCE** van de afstandsbediening of de knop **F**. op de hoofdeenheid gebruiken.

### 8 Instellingen

hier kunt u verschillende functies instellen volgens uw persoonlijke voorkeuren.

# Instellingen

- Een optie op het startscherm selecteren
1. Als u een optie in het startscherm wilt selecteren, gebruikt u de toetsen  $\wedge \vee \langle \rangle$  om de cursor te verplaatsten, totdat de gewenste optie wordt gemarkeerd. Vervolgens drukt u op de toets **OK**.  
 Als u het product langer dan 5 minuten in de stopmodus laat staan zonder dat u het gebruikt, wordt een schermbewaking geactiveerd op uw tv. Als de schermbewaking van het product langer dan 20 minuten actief is, wordt de stroom automatisch uitgeschakeld.

## Het scherm Instellingen openen

1. Selecteer **Instellingen** op het beginscherm en druk op de toets **OK**. Het scherm **Instellingen** verschijnt.



2. Zie de onderstaande afbeelding van de afstandsbediening voor toegang tot de menu's, submenu's en opties in het scherm **Instellingen**.

## Toetsen op de afstandsbediening voor het menu Instellingen

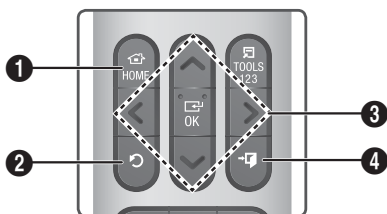

1	<b>HOME</b> -toets: Naar het startscherm gaan.
2	<b>⏪ (TERUG)</b> -toets: Druk op de toets om naar het vorige menu te gaan.

3	<b>OK / PIJL</b> -toetsen: <ul style="list-style-type: none"><li>• Druk op <math>\wedge \vee \langle \rangle</math> om de cursor te verplaatsen of een item te selecteren.</li><li>• Druk op <b>OK</b> om het geselecteerde item te activeren of om een instelling te bevestigen.</li></ul>
4	<b>➔ (AFSLUITEN)</b> -toets: Druk op deze toets om het huidige menu te verlaten.

## Gedetailleerde functie-informatie

De functies, menu-items en afzonderlijke opties van **Instellingen** worden uitvoerig uitgelegd op het scherm. Om een uitleg weer te geven, gebruikt u de toetsen  $\wedge \vee \langle \rangle$  om de functie, het menu-item of de optie te selecteren. De uitleg verschijnt meestal rechts op het scherm.

Hieronder vindt u een korte beschrijving van de functies in **Instellingen**. Daarnaast vindt u in de Bijlage van deze handleiding extra informatie over bepaalde functies.

## Functies van het menu Instellingen

### Beeld

#### UHD-uitvoer

Deze optie levert HDMI-video met een resolutie van UHD (Ultra High Definition). Deze optie is alleen beschikbaar als Movie Frame is ingesteld op **Auto**.

-  Als u deze functie wilt gebruiken, dient u het product aan te sluiten op een apparaat dat ondersteuning biedt voor UHD-resolutie en dient u inhoud af te spelen met een filmsnelheid van 24 fps.

### 3D-instell.

Hier stelt u de 3D-gerelateerde functies in.

- ✓ **3D Blu-ray-weergavemodus**: U kunt selecteren of een Blu-ray-disc met 3D-inhoud in de 3D-modus moet worden afgespeeld. Indien u in de 3D-modus naar het startscherm of naar het menu Smart Hub Home gaat, schakelt het product automatisch over naar 2D.
- ✓ **Scherfmaat**: Hier voert u de grootte in van de tv die op het product is aangesloten. Het product past het beeld van de 3D-uitvoer automatisch aan op basis van de schermgrootte van uw tv.
-  Lees de informatie over gezondheid en veiligheid zorgvuldig door voordat u 3D-inhoud bekijkt (zie pagina 3).

## Beeldverhouding

Hiermee kunt u het beeld van het apparaat aanpassen aan de schermgrootte van uw tv (zie pagina 51).

## BD Wise

**BD Wise** is de nieuwste functie voor interconnectiviteit. Wanneer u een Samsung-product en een Samsung-televisie met **BD Wise** op elkaar aansluit via HDMI, en **BD Wise** zowel op het product als op de televisie is ingeschakeld, geeft het product de video weer in de beeldresolutie en framesnelheid van de Blu-ray-/dvd-schijf.

## Resolutie

De uitgangsverhouding van het HDMI-video signaal instellen op **BD Wise, Auto, 1080p, 1080i, 720p, 576p/480p**. Het getal staat voor het aantal beeldlijnen per frame. De i en p staan respectievelijk voor interlaced en progressieve scan. Hoe meer lijnen, des te hoger de kwaliteit.

## Filmbeeld (24 fps)

Wanneer u de functie **Filmbeeld (24 fps)** instelt op **Auto**, kan het product de HDMI-uitgang voor een optimale beeldkwaliteit instellen op 24 frames per seconde, indien aangesloten op een tv die compatibel is met 24 f/s.

- U kunt de functie **Filmbeeld (24 fps)** alleen gebruiken voor een tv die deze beeldsnelheid ondersteunt.
- Movie Frame is alleen beschikbaar wanneer het apparaat zich in de uitgangsverhoudingsmodus HDMI 1080p bevindt.

## DVD 24 fps-conversie

Dvd converteren naar 24 frames per seconde en afspelen via HDMI. Deze optie is alleen beschikbaar wanneer **Filmbeeld (24 fps)** is ingesteld op **Auto**.

 Deze functie is alleen van toepassing op NTSC-schijven.

## Schermgrootte passend maken

Hiermee kunt u de optimale grootte voor het Smart Hub- of **Screen Mirroring**-scherm selecteren.

## HDMI-kleurformaat

Hiermee kunt u het kleurbereikformaat voor de HDMI-uitgang instellen zodat dit overeenkomt met de mogelijkheden van het verbonden apparaat (tv, monitor enzovoort).

## HDMI diepe kleur

Hiermee kunt u het product beelden via de uitgang HDMI OUT laten versturen met een diepe kleur. Met Diep kleur worden de kleuren nauwkeuriger en met een grotere kleurdiepte gereproduceerd.

## Progressieve functie

Hiermee kunt u de beeldkwaliteit verbeteren bij het weergeven van dvd's.

## Geluid

### Eenvoudige luidsprekerinst. (alleen HT-J7500W)

Hiermee kunt u de instellingen van de aangesloten luidsprekers configureren voor een optimale surroundweergave.

- ✓ **Normale modus** : selecteer deze optie als uw luidsprekers zijn opgesteld in de aanbevolen luidsprekeropstelling, met de surroundluidsprekers naast of achter de luisterpositie.
- ✓ **Eenvoudige modus** : selecteer deze optie als de surroundluidsprekers voor de luisterpositie zijn opgesteld. Het voorgeluid downmixen naar de surroundluidsprekers.

 SFE, Virtual 7.1 werken niet wanneer de **Eenvoudige modus** is ingeschakeld.

### Luidsprekerinst.

- ✓ **Geluidsuitvoer**: hiermee kunt u selecteren welke luidsprekers u wilt gebruiken, de luidsprekers van de tv of de luidsprekers van het thuisbioscoopstelsel.
- ✓ **Instellingen (Thuisbioscoop luidsprekers)**: hiermee kunt u de volgende luidsprekerinstellingen instellen en een testtoon in- en uitschakelen zodat u de luidsprekers kunt testen.
  - **Volumeniveau**: hier kunt u het relatieve volumeniveau van elke luidspreker instellen van 6dB tot -6dB. Als u bijvoorbeeld houdt van stevige lage tonen, kunt u het volumeniveau van de subwoofer verhogen met 6dB.
  - **Afstand**: Hiermee kunt u de relatieve afstand tot elke luidspreker vanaf de luisterpositie instellen, tot 9 meter. Hoe groter de afstand, des te hoger wordt het volume van de luidspreker ingesteld.
  - **Luidsprekertest**: Hiermee start u een test voor het instellen van de optimale configuratie voor surroundgeluid. Druk **Test stoppen** om een test die bezig is te beëindigen.



# Instellingen

## Luidsprekertest oproepen

HT-J7500W : Linksvoor → Rechtsvoor

→ Midden → Surround links → Surround rechts → Subwoofer

HT-J7750W : Linksvoor → Rechtsvoor →

Midden → Surround links → Surround rechts

→ Linksvoor boven → Rechtsvoor boven → Subwoofer

- ✓ **Luidsprekerinstellingen (Multiroom Link)**: U kunt het geluid weergeven via een externe luidspreker die op de thuisbioscoop is aangesloten via uw thuisnetwerk. Selecteer **Multiroom** om de netwerkuidspreker te gebruiken. Als een netwerkuidspreker beschikbaar is, verschijnt deze op het scherm.

- **Niet gebruiken** : De netwerkuidspreker wordt niet gebruikt.

- **Multiroom** : De netwerkuidspreker voert audio uit. Alle netwerkuidsprekers voeren dezelfde audio uit, ongeacht het kanaal, alleen via het PCM-indeling.

-  **SOUND EFFECT** en **3D SOUND** worden niet toegepast als **Multiroom** is ingesteld op Aan.

-  De netwerkuidspreker is niet beschikbaar wanneer **Screen Mirroring** actief is.

-  Raadpleeg voor meer informatie de gebruikershandleiding van Multiroom Link. Handleiding Multiroom Link: [www.samsung.com](http://www.samsung.com) > Support > Zoek naar de productnaam > Multiroom Link > Download PDF

## Geluid aanpassen

Met Sound Customiser kunt u de thuisbioscoop kalibreren voor een optimale geluidskwaliteit op basis van uw gehoorniveau en de omgevingsomstandigheden.

Voer deze stappen uit om een **Aangep geluidprofiel** te maken:

1. Selecteer **Voeg aangepast geluid toe** in het menu **Geluid aanpassen**.
2. Selecteer **Start** op het volgende scherm. Het scherm **Preview** wordt weergegeven.
3. Selecteer **Preview** om een voorbeeld van het testgeluid weer te geven. Selecteer **Volgende** en druk op **OK** om door te gaan.

4. Er wordt een test van zes stappen gestart. Tijdens elke fase zal de TV een testtoon laten horen met een andere frequentie. De toon begint zacht en het volume wordt geleidelijk luider. Selecteer **Ja** als u de testtoon kunt horen. Als u de toon opnieuw wilt beluisteren, selecteert u **Opnieuw**. Telkens wanneer u **Ja** selecteert, gaat de TV naar de volgende toon. Nadat de test is voltooid, verschijnt een scherm waarmee u het originele geluid kunt vergelijken met het gekalibreerde geluid.
5. Selecteer **Volgende** en druk op **OK** om door te gaan. Het toetsenbord op het scherm verschijnt met een standaard profielnaam.
6. Voer een naam in voor het gekalibreerde geluidsprofiel of accepteer de standaardnaam. Selecteer **Gereed** en druk dan op de **OK**.
7. Selecteer **Gereed** op het volgende scherm en druk vervolgens op **OK**. Het scherm **Geluid aanpassen** verschijnt opnieuw.

- ✓ **Aangep geluidprofiel** : Selecteer een geluidsprofiel dat u hebt aangemaakt om het te activeren. Of selecteer **Slechthorenden**, een **Aangep geluidprofiel** dat speciaal is ontwikkeld om groots geluid te leveren voor mensen met gehoorandoeningen.

-  Als er meer dan 3 aangepaste geluiden zijn geregistreerd, wordt de modus **Familie** geactiveerd die de gemiddelde waarde van alle 3 de geregistreerde profielen omvat.

- ✓ **Voeg aangepast geluid toe** : maak en voeg een nieuw **Aangep geluidprofiel** toe. Raadpleeg de bovenstaande instructies.

- ✓ **Aangep. geluid bew.** : kies een **Aangep geluidprofiel** om dit te wijzigen. Volg dezelfde stappen die u hebt gebruikt bij het maken van een geluidsprofiel. Deze functie is alleen beschikbaar als u een **Aangep geluidprofiel** hebt toegevoegd met **Voeg aangepast geluid toe**. (Zie hierboven.)

- ✓ **Aangep. geluidbeheer** : u kunt de aangepaste geluidsprofielen hernoemen of verwijderen. Deze functie is alleen beschikbaar als u een **Aangep geluidprofiel** hebt toegevoegd met **Voeg aangepast geluid toe**. Om een profiel te selecteren, schakelt u het selectievakje rechts van het profiel in en selecteert u **Naam wijzigen** of **Verwijderen**.

## Toonregeling

Hier kunt u de **Toonregeling**-instellingen handmatig configureren.

### Smart Volume

Hiermee kunt u het product zodanig instellen dat het volume stabiel blijft na een overgang naar een ander scène of als u van kanaal wisselt.

### Audio-retourkanaal

Hiermee kunt u het geluid van uw tv weergeven via de Home Cinema-luidsprekers. Hiervoor hebt u een HDMI-verbinding en een **Audio-retourkanaal**-compatibele (ARC) tv nodig.

- Als **Audio-retourkanaal** is ingesteld op **Aan** en u een HDMI-kabel gebruikt om het product aan te sluiten op de TV, wordt de digitale optische ingang uitgeschakeld.
- Als **Audio-retourkanaal** is ingesteld op **Auto** en u een HDMI-kabel om het product aan te sluiten op de tv, wordt de selectie van ARC of digitale optische ingang automatisch uitgevoerd.

### Digitaal UIT audio

Hiermee kunt u de **Digitaal UIT audio** afstemmen op de mogelijkheden van de AV-ontvanger die u op het product hebt aangesloten. Meer informatie vindt u in de tabel voor selectie van digitale uitvoer (zie pagina 57).

### Dynamisch bereik instellen

Hiermee kunt u het dynamisch bereik voor het geluid instellen op Dolby Digital, Dolby Digital Plus en Dolby TrueHD.

- ✓ **Auto:** Het dynamisch bereik van Dolby TrueHD-audio wordt automatisch bepaald op basis van de informatie in de Dolby TrueHD-soundtrack. Schakel ook het dynamisch bereik in voor Dolby Digital en Dolby Digital Plus.
- ✓ **Uit:** Het dynamisch bereik wordt niet gecompriemd, zodat het oorspronkelijke geluid wordt weergegeven.
- ✓ **Aan:** Het dynamisch bereik wordt ingesteld voor alle drie Dolby-formaten. Zachte geluiden worden luider weergegeven en harde geluiden zachter.

### Downmixingfunctie

Hiermee kunt u de downmixmethode voor meerkanaals geluid selecteren die compatibel is met uw stereosysteem. U kunt ervoor kiezen een downmix te laten uitvoeren door het product naar **Normale Stereo** of naar **Surround -compatibel**.

### Audio-sync.

Wanneer het product is aangesloten op een digitale tv, kunt u hiermee de audiovertraging aanpassen, zodat het geluid synchroon loopt met de video. U kunt een vertraging tussen 0 en 300 milliseconden instellen.

- ✎ De werking van de functie **Auto in Audio-sync.** kan nalleen worden gegarandeerd bij een Samsung-televisie waarop de ARC-functie (Anynet+) wordt ondersteund.

## Netwerk

### Netwerkstatus

Hiermee kunt u het huidige netwerk en de internetstatus controleren.

### Netwerkinstellingen

Hiermee kunt u de netwerkaansluiting configureren zodat u allerlei functies kunt gebruiken zoals internetservices of DLNA Wi-Fi-functionaliteit en software-upgrades kunt uitvoeren.

### Wi-Fi Direct

Hiermee kunt u een **Wi-Fi Direct**-apparaat op het product aansluiten via een peer-to-peer-netwerk, zonder dat een draadloze router nodig is. Als het apparaat is verbonden met een draadloos netwerk, kan de verbinding worden verbroken als u **Wi-Fi Direct** gebruikt (zie pagina 25).

- ✎ Tekstbestanden, zoals bestanden met de extensie .TXT of .DOC, worden niet weergegeven wanneer u de functie **Wi-Fi Direct** gebruikt.

### Instellingen voor multimedia-apparaat

Hiermee kunt u andere apparaten binnen uw netwerk, zoals smartphones en tablets, in staat stellen inhoud te delen met uw product.

### Apparaatnaam

Hier kunt u een naam voor het product opgeven. U kunt deze naam gebruiken om het product te identificeren wanneer u verbinding probeert te maken met externe Wi-Fi-apparaten (smartphones, tablets, enzovoort).

## Instellingen BD-Live

Hier kunt u diverse BD-Live-functies instellen. Met BD-Live kunt u, als u verbinding hebt met internet, extra functies gebruiken die beschikbaar zijn op sommige Blu-ray-discs.

- ✓ **BD-Live internet verbinding:** hiermee kunt u een internetverbinding met BD-Live toestaan, gedeeltelijk toestaan of weigeren.
- ✓ **BD-gegevensbeheer:** hiermee kunt u de BD-gegevens beheren die vanaf een BD-Live-service naar Blu-ray-discs zijn gedownload.
- 🔧 Om BD-Live te gebruiken, moet u een USB-opslagapparaat in de USB-poort van de thuisbioscoop stoppen.

## Smart Hub

### Ondertitels

Gebruiken voor het wijzigen van ondertitels op VOD-weergave die ondertiteling ondersteunt. Hiermee kunt u de kleur en grootte van de letters voor ondertiteling wijzigen.

- 🔧 De functie **Ondertitels** werkt niet met VOD-services die geen ondersteuning bieden voor ondertiteling. Voor sommige VOD-services die ondertiteling ondersteunen, worden de functie-instellingen mogelijk niet toegepast.
- 🔧 In sommige landen wordt deze menufunctie mogelijk niet ondersteund.

### Voorwaarden en beleid

#### Voorwaarden, Privacybeleid Samsung-account

U kunt de gebruiksvoorwaarden en het privacybeleid voor Smart Hub, Samsung-accounts en diverse andere services bekijken.

### Smart Hub opnieuw instellen

Hiermee worden alle standaardinstellingen voor Smart Hub hersteld. U moet de beveiligingspincode invoeren om deze functie te kunnen gebruiken. Houd de toets **123** ingedrukt totdat het numerieke toetsenblok op het scherm wordt weergegeven. Als het numerieke toetsenblok verschijnt, selecteert u een nummer met de toets **^ v < >** en drukt u vervolgens op de toets **OK**.

- 🔧 De standaardpincode is 0000.

## Stelsysteem

### Instellingen

Hiermee voert u de procedure voor het configureren van de eerste instellingen opnieuw uit. Raadpleeg de beschrijvingen op het scherm.

### Snel starten

Hiermee stelt u het product in om snel in te schakelen door de opstarttijd te versnellen.

- 🔧 Als deze functie is ingesteld op **Aan**, zal het energieverbruik in de stand stand-by toenemen (circa 12W ~ 20W).

### Taalkeuze

Hier kunt u de taal selecteren waarin u het schermmenu, het discmenu, het geluid, de ondertiteling enz. wilt weergeven.

- De taal die u selecteert voor het discmenu, de audio of de ondertiteling wordt alleen weergegeven als de disc hier ondersteuning voor biedt.

### Apparaatbeheer

Hier kunt u een draadloos USB-toetsenbord of draadloze USB-muis aansluiten op de USB-poort aan de voorzijde van het product.

- ✓ **Toetsenbordinstell.:** hiermee kunt u een draadloos toetsenbord configureren dat op het product is aangesloten.
- 🔧 U kunt het toetsenbord alleen gebruiken wanneer er een **QWERTY**-toetsenscherm of -venster wordt weergegeven de webbrowser.
- ✓ **Muisinstellingen:** hiermee kunt u een draadloze USB-muis configureren die op het product is aangesloten. U kunt de muis op dezelfde manier als op uw computer gebruiken in het menu van het product.
  - Een muis in het menu van het product gebruiken:
    1. Sluit de USB-muis aan op het product.
    2. Klik op de primaire knop die u hebt geselecteerd in **Muisinstellingen**. Het eenvoudige menu wordt weergegeven.
    3. Klik op de gewenste opties.
  - 🔧 Sommige USB HID-toetsenborden en muizen zijn mogelijk niet compatibel met het product.
  - 🔧 Bepaalde HID-toetsenborden werken mogelijk niet.
  - 🔧 Bedrade USB-toetsenborden worden niet ondersteund.
  - 🔧 Bepaalde toepassingen worden mogelijk niet ondersteund.

- Als een draadloos HID-toetsenbord niet werkt vanwege interferentie, plaatst u het toetsenbord dichterbij het product.

## Beveiliging

Houd de toets **123** ingedrukt totdat het numerieke toetsenblok op het scherm wordt weergegeven. Als het numerieke toetsenblok verschijnt, selecteert u een nummer met de toets **^V<>** en drukt u vervolgens op de toets **OK**. De standaardpincode is 0000. Geef de standaardpincode op om de beveiligingsfunctie te openen als u nog geen eigen pincode hebt opgegeven.

- ✓ **Filmkeuring BD:** Hiermee voorkomt u dat Blu-ray-discs die zijn goedgekeurd voor een door u ingesteld leeftijdscategorie of hoger kunnen worden afgespeeld zonder pincode.
- ✓ **Filmkeuring dvd:** hiermee voorkomt u dat dvd's met een door u ingestelde beoordeling boven een bepaalde numerieke waarde, kan worden afgespeeld zonder pincode.
- ✓ **PIN wijzigen:** hiermee wijzigt u de 4-cijferige pincode voor toegang tot de beveiligingsfuncties.
  - Als u de pincode vergeet
    1. Verwijder eventuele discs of USB-opslagapparaten.
    2. Houd de knop **■** op het voorpaneel ten minste 5 seconden ingedrukt. Alle instellingen worden teruggezet naar de fabrieksinstellingen.

- ✎ Nadat de fabrieksinstellingen zijn teruggezet, zijn alle BD-gegevens van de gebruiker gewist.

## Algemeen

U kunt de helderheid van het display en de tijdzone opgeven.

- ✓ **Front paneel:** Hiermee kunt u de helderheid van het voorpaneel wijzigen.
- ✓ **Tijdzone:** Hiermee kunt u de tijdzone opgeven voor uw regio.
- ✓ **Transp. menu:** Hiermee past u de transparantie van het menuvak aan.

## Anynet+ (HDMI-CEC)

Anynet+ is een handige functie waarmee u dit apparaat kunt koppelen aan andere Samsung-producten met de Anynet+-functie en kunt bedienen met de afstandsbediening voor uw Samsung-tv. Als u deze functie wilt gebruiken, moet u dit product met een HDMI-kabel aansluiten op een Anynet+ Samsung-tv.

Als u een functie van **Anynet+ (HDMI-CEC)** wilt gebruiken, volgt u de onderstaande aanwijzingen op.

- 1) Sluit het product door middel van een HDMI-kabel aan op een Samsung-televisie met **Anynet+ (HDMI-CEC)**.
- 2) Zet de functie **Anynet+ (HDMI-CEC)** op **Aan** op zowel de televisie als het product.
- 3) Zoek het apparaat op en selecteer het in de lijst **Anynet+ (HDMI-CEC)** van de televisie. Zie het gedeelte Anynet+ in de gebruiksaanwijzing van de tv voor meer gedetailleerde instructies.

## DivX® Video On Demand

De DivX® VOD-registratiecode weergeven om DivX® VOD-inhoud te kopen en af te spelen.

### Ondersteuning

#### Extern beheer

Wanneer deze functie is ingeschakeld, kan het callcenter van Samsung op afstand problemen met het product vaststellen en oplossen. Vereist een actieve internetaansluiting. De service **Extern beheer** is mogelijk niet in alle landen beschikbaar.

#### Software-update

Zie het gedeelte "Software upgraden" op pagina 26 voor meer informatie over de functie **Software-update**.

#### Gebruiksmodus

Hiermee kunt u instellingen verrichten voor de **Gebruiksmodus**. Als u de thuisbioscoop thuis gebruikt, selecteert u altijd **Thuisgebruik**. **Winkeldemo** is alleen bedoeld voor gebruik in de winkel.

#### Contact opnemen met Samsung

Biedt contactgegevens voor ondersteuning voor uw apparaat.

#### Reset

Hiermee zet u alle instellingen terug naar de standaardwaarden, met uitzondering van de netwerk- en Smart Hub-instellingen. Vereist dat u de beveiligingspincode invoert. Houd de toets **123** ingedrukt totdat het numerieke toetsenblok op het scherm wordt weergegeven. Als het numerieke toetsenblok verschijnt, selecteert u een nummer met de toets **^V<>** en drukt u vervolgens op de toets **OK**. De standaardpincode is 0000.

## Radio instellen

- Om naar de radio te kunnen luisteren, moet u de meegeleverde FM-antenne aansluiten.

## De radio bedienen met de afstandsbediening

1. Druk op de toets **SOURCE** om **FM** te selecteren.
2. Stem af op het gewenste station.
  - Tuner vooraf instellen 1: Druk op de toets **PRESET** om **PRESET** te selecteren en druk vervolgens op de toets **▲▼** om een voorkeuzestation te selecteren.
    - Voordat u kunt afstemmen op voorgedprogrammeerde stations, moet u de voorgedprogrammeerde stations toevoegen aan het geheugen van het product.
  - Handmatig afstemmen: Druk op de toets **PRESET** om **MANUAL** te selecteren en druk vervolgens op de toetsen **▲▼** om af te stemmen op een hogere of lagere frequentie.
  - Automatisch afstemmen: Druk op de toets **PRESET** om **MANUAL** te selecteren en druk vervolgens op de toetsen **▲▼** om automatisch de band te doorzoeken.

## Mono of stereo selecteren

Druk op de toets **ST/MO**.

- Telkens wanneer u de knop indrukt, schakelt het geluid tussen **STEREO** en **MONO**.
- Bij een slechte ontvangst, kunt u **MONO** selecteren voor een heldere, storingsvrije uitzending.

## Stations voorprogrammeren

Voorbeeld: de frequentie 89.10 FM in het geheugen programmeren.

1. Druk op de toets **SOURCE** om **FM** te selecteren.
2. Druk op de toetsen **▲▼** om <89.10> te selecteren.
3. Druk op de toets **MEMORY**.
  - Het NUMMER knippert op het scherm.
4. Druk nogmaals op de toets **MEMORY**.
  - Druk op de toets **MEMORY** voordat het NUMMER vanzelf van het scherm verdwijnt.
  - Nadat u op de toets **MEMORY** hebt gedrukt, verdwijnt het NUMMER en is het station opgeslagen in het geheugen.
5. U kunt andere stations instellen door de stap 2 tot en met 4 te herhalen.

- U kunt afstemmen op een voorkeuzestation door op de toets **PRESET** te drukken om **PRESET** en vervolgens op de toetsen **▲▼** om het voorkeuzestation te selecteren.

## FM-radio opnemen

U kunt uw favoriete radioprogramma opnemen op het geplaatste USB-opslagapparaat.

1. Plaats een USB-apparaat in de USB-aansluiting aan de voorzijde van het apparaat.
2. Druk op de toets **SOURCE** om **FM** te selecteren en druk vervolgens op de toetsen **▲▼** om het station te selecteren dat u wilt opnemen.
3. Druk op de toets **A** (Rood) om met opnemen te beginnen. De opname is gestart.
  - De opgenomen tijd wordt links weergegeven en de nog beschikbare opnametijd gebaseerd op de vrije ruimte op het USB-opslagapparaat wordt rechts weergegeven.
4. Druk op de toets **→|** (**AFSLUITEN**) om de opname af te sluiten. Het opnemen wordt gestopt en tegelijk opgeslagen als een .mp3-bestand. Om het opgenomen bestand af te spelen raadpleegt u "Bestanden op een opslagapparaat afspelen".

 Het opgenomen bestand wordt opgeslagen in de map **Tuner** die automatisch is aangemaakt.

 Alleen de toetsen **▲** (**OPENEN/SLUITEN**), **🔊** (**AAN/UIT**), **→|** (**AFSLUITEN**), **🔇** (**DEMPEN**) en **VOL +/-** kunnen worden bediend wanneer FM-radio wordt opgenomen.

 Als u tijdens het opnemen niet op een toets drukt, wordt de screensaver ingeschakeld.

 Geluidseffecten, zoals DSP en EQ worden niet opgenomen tijdens de opname van FM-radio.

 Het radioprogramma wordt opgenomen op een gespecificeerd standaardvolume zelf als u het volume wijzigt of op de toets **🔇** (**DEMPEN**) drukt tijdens het opnameproces.

 Als u het USB-apparaat of netsnoer verwijdert tijdens het opnemen, kan het gedeelte van het bestand, dat wat tot dat moment is opgenomen, misschien niet werken.

 De opname start niet als de resterende vrije ruimte van de USB-opslag minder is dan 2MB.

 Als het USB-apparaat wordt verwijderd of te weinig ruimte heeft (minder dan 2MB), wordt het bijbehorende bericht weergegeven en wordt de opname gestopt.

## Netwerkinstelling

Wanneer u dit product op een netwerk aansluit, kunt u netwerktoepassingen en -functies gebruiken zoals Smart Hub en BD-LIVE, en de software van het product upgraden via de netwerkverbinding. Meer informatie over de toegang tot en het gebruik van internetservices vindt u in het hoofdstuk Netwerkservices van deze handleiding op pagina 43~50. De instructies voor de configuratie van de netwerkverbinding beginnen hieronder.

### Uw netwerkverbinding configureren

Als u de netwerkverbinding niet configureert tijdens de aanvankelijke configuratieprocedure, of het noodzakelijk is de netwerkverbinding te resetten, volgt u de onderstaande aanwijzingen op.

Neem voor u begint contact op met uw internetprovider om te achterhalen of uw IP-adres statisch of dynamisch is. Als het dynamisch is en u een bedrade of draadloze verbinding gebruikt, raden we u aan de hieronder beschreven automatische procedures te gebruiken.

Indien u verbinding maakt met een bedraad netwerk, verbindt u het product met uw router via een LAN-kabel voordat u met de configuratieprocedure begint.

Om te beginnen met de configuratie van uw netwerkverbinding, volgt u deze stappen:

1. Selecteer op het beginscherm de optie **Instellingen** en druk op de toets **OK**.
2. Selecteer **Netwerk** en druk vervolgens op de toets **OK**.
3. Selecteer **Netwerkinstellingen** en druk vervolgens op de toets **OK**.
4. Ga naar de instructies voor bedrade netwerken of de instructies voor draadloze netwerken op de volgende pagina.

### Bedraad netwerk

#### □ Bedraad – Automatisch

Nadat u stap 1 tot 3 hierboven hebt gevolgd:

1. Wijzig op het scherm **Netwerkinstellingen** de optie **Type netwerk** in **Bedraad**. Selecteer vervolgens **Verbinden** en druk op de toets **OK**. Het apparaat detecteert de bekabelde verbinding, controleert de netwerkverbinding en maakt vervolgens verbinding met het netwerk.
2. Selecteer **OK** wanneer dit voltooid is, en druk vervolgens op de toets **OK**.

#### □ Bedraad - Handmatig

Als u een statisch IP-adres hebt of de automatische procedure niet werkt, moet u de waarden voor **Netwerkinstellingen** handmatig instellen.

Nadat u stap 1 tot 3 hierboven hebt gevolgd:

1. Wijzig op het scherm **Netwerkinstellingen** de optie **Type netwerk** in **Bedraad**. Selecteer vervolgens **Verbinden** en druk op de toets **OK**. Het product zoekt naar een netwerk en geeft daarna het bericht weer dat de verbinding is mislukt.

- Als het mogelijk is de thuisbioscoop draadloos met uw netwerk te verbinden, selecteert u op dit punt **Wijzig netwerk** en wijzigt u **Type netwerk** in **Draadloos**. Volg daarna de aanwijzingen voor draadloze netwerken op de volgende pagina.



2. Gebruik de toetsen **<>** om **IP-inst.** te selecteren en druk vervolgens op de toets **OK**. Het scherm **IP-inst.** verschijnt.
3. Selecteer het veld **IP-instell.** en stel het in op **Handmatig invoeren**.
4. Selecteer de in te voeren parameter (bijvoorbeeld **IP-adres**) en druk vervolgens op **OK**. Gebruik de toetsen **^v** op de afstandsbediening om de getallen voor de parameter in te voeren. Of gebruik het numerieke toetsenblok om het nummer van een parameter in te voeren. Houd de toets **123** ingedrukt totdat het numerieke toetsenblok op het scherm wordt weergegeven. Als het numerieke toetsenblok verschijnt, selecteert u een nummer met de toets **^v<>** en drukt u vervolgens op de toets **OK**. Gebruik de toetsen **<>** op de afstandsbediening om van invoerveld naar invoerveld te gaan binnen een parameter. Als u klaar bent met een parameter, drukt u op **OK**.
5. Druk op **^** of **v** om naar een andere parameter te gaan en voer vervolgens de betreffende parameter in volgens de aanwijzingen in Stap 4.

# Instellingen

- Herhaal de stappen 4 en 5 totdat u alle parameters hebt ingevuld.
- U kunt de netwerkparameterwaarden opvragen bij uw internetprovider.
- Selecteer **OK** als u alle waarden hebt ingevoerd en druk dan op de toets **OK**. De thuisbioscoop controleert de netwerkverbinding en maakt vervolgens verbinding met het netwerk.

## Draadloos netwerk

U kunt het draadloze netwerk op drie manieren instellen:

- Draadloos automatisch
- Draadloos handmatig
- WPS (PBC)

Voordat u de draadloze netwerkverbinding configureert, moet u de verbinding met eventuele draadloze netwerkapparaten die op dat moment met het product zijn verbonden verbreken, of, indien van toepassing, de bestaande bekabelde verbinding van het product verbreken.

### Draadloos - Automatisch

Nadat u stap 1 tot 3 in het gedeelte 'Uw netwerkverbinding configureren' op pagina 23 hebt gevolgd:

- Wijzig op het scherm **Netwerkinstellingen** de optie **Type netwerk** in **Draadloos**. Het apparaat zoekt vervolgens de beschikbare netwerken en geeft er een lijst van weer.



- Selecteer het gewenste netwerk en druk vervolgens op de **OK**.
- Op het scherm Security voert u de beveiligingscode of het wachtwoord voor uw netwerk in. Voer letters in door een letter te selecteren met **^ V <** en op de toets **OK** te drukken.

- Wanneer u klaar bent, selecteert u **Gereed** en drukt u op de toets **OK**. Het apparaat controleert de netwerkverbinding en maakt vervolgens verbinding met het netwerk.

U vindt de beveiligingscode of het wachtwoord op een van de installatieschermen die u hebt gebruikt voor het instellen van uw router of modem.

### Draadloos - Handmatig

Als u een statisch IP-adres hebt of de automatische procedure niet werkt, moet u de waarden voor de netwerkinstellingen handmatig instellen.

Nadat u stap 1 tot 3 in het gedeelte 'Uw netwerkverbinding configureren' op pagina 23 hebt gevolgd:

- Wijzig op het scherm **Netwerkinstellingen** de optie **Type netwerk** in **Draadloos**. Het apparaat zoekt vervolgens de beschikbare netwerken en geeft er een lijst van weer.
- Loop door de lijst, selecteer het gewenste netwerk of kies **Netwerk toevoegen**, en druk vervolgens op de toets **OK**.
- Als u in Stap 2 een netwerk hebt geselecteerd, gaat u naar Stap 6. Als u **Netwerk toevoegen** hebt geselecteerd, gaat u naar Stap 4.
- Geef de naam van het draadloze netwerk of draadloze router op.

- Voer letters in door een letter met de toetsen **^ V <** te selecteren en op **OK** te drukken.
- Als u hoofdletters wilt weergeven (of opnieuw kleine letters wilt weergeven wanneer er hoofdletters worden weergegeven), selecteert u **^** en drukt u op de toets **OK**.
- Als u symbolen en leestekens wilt weergeven, selecteert u **123#&** en drukt u vervolgens op de toets **OK**. Als u opnieuw letters wilt weergeven, selecteert u **123#&** en drukt u op de toets **OK**.

Wanneer u klaar bent, selecteert u **Gereed** en drukt u op de toets **OK**.

- Gebruik op het scherm **Beveiligingstype** dat verschijnt de toetsen **^ V** om de **Beveiligingstype** van het netwerk te selecteren. Druk vervolgens op de toets **OK**. Voer op het volgende scherm de beveiligingscode of het wachtwoord van uw netwerk in.

- Voer letters in door een letter met de toetsen **^ V <** te selecteren en op **OK** te drukken.

Wanneer u klaar bent, selecteert u **Gereed** en drukt u vervolgens op de toets **OK**. Het apparaat zoekt naar het netwerk.



6. Het scherm **Netwerkverbinding** mislukt verschoont. Gebruik de toetsen < > om **IP-inst.** te selecteren en druk op de toets **OK**.
7. Selecteer het veld **IP-instell.** en stel het in op **Handmatig invoeren**.
8. Selecteer de in te voeren netwerkparameter (bijvoorbeeld **IP-adres**) en druk vervolgens op de toets **OK**. Gebruik de toetsen **^ V** op de afstandsbediening om de getallen voor de parameter in te voeren. Of gebruik het numerieke toetsenblok om het nummer van een parameter in te voeren. Houd de toets **123** ingedrukt totdat het numerieke toetsenblok op het scherm wordt weergegeven. Als het numerieke toetsenblok verschoont, selecteert u een nummer met de toetsen **^ V < >** en drukt u vervolgens op de toets **OK**. Gebruik de toetsen < > op de afstandsbediening om van invoerveld naar invoerveld te gaan binnen een parameter. Als u klaar bent met een waarde, drukt u op **OK**.
9. Druk op **^** of **V** om naar een andere parameter te gaan en voer vervolgens de betreffende parameter in volgens de aanwijzingen in Stap 8.
10. Herhaal de stappen 8 en 9 totdat u alle parameters hebt ingevuld.
  - 📎 U kunt de netwerkparameterwaarden opvragen bij uw internetprovider.
11. Wanneer u klaar bent, selecteert u **OK** en drukt u op de toets **OK**. Het scherm **Security** wordt weergegeven.
12. Voer op het scherm **Security** de beveiligingscode of het wachtwoord van uw netwerk in. Voer letters in door een letter met de toetsen **^ V < >** te selecteren en op **OK** te drukken.
13. Wanneer u klaar bent, selecteert u **Gereed** aan de rechterzijde van het scherm en drukt u op de toets **OK**. Het apparaat controleert de netwerkverbinding en maakt vervolgens verbinding met het netwerk.
14. Nadat de thuisbioscoop het netwerk heeft gecontroleerd, kiest u **OK** en drukt u op de toets **OK**.
  - 📎 U kunt ook beginnen met de handmatige netwerkinstelling door naar **Instellingen > Netwerk > Netwerkstatus** te gaan.

#### □ WPS(PBC)

Een van de eenvoudigste manieren om de draadloze netwerkverbinding in te stellen is met de functie **WPS(PBC)**. Als uw draadloze router is voorzien van de toets **WPS(PBC)**, voert u de volgende stappen uit: Nadat u stap 1 tot 3 in het gedeelte 'Uw netwerkverbinding configureren' op pagina 23 hebt gevolgd:

1. Wijzig op het scherm **Netwerkinstellingen** de optie **Type netwerk** in **Draadloos**. Het apparaat zoekt vervolgens de beschikbare netwerken en geeft er een lijst van weer.
2. Schuif de lijst omlaag, selecteer **WPS(PBC)**, en druk vervolgens op de toets **OK**.
3. Druk binnen twee minuten op de toets **WPS(PBC)** op uw router. De benodigde netwerkinstellingen voor uw product worden automatisch geconfigureerd en er wordt automatisch verbinding met het netwerk gemaakt nadat de netwerkverbinding is geverifieerd.
4. Selecteer **OK** wanneer dit voltooid is, en druk vervolgens op de toets **OK**.
  - 📎 Voor een WPS-verbinding stelt u de beveiligingscodering van uw draadloze router in op AES. Bij gebruik van WEP-beveiligingscodering wordt geen WPS-verbinding ondersteund.

### Wi-Fi Direct

Met de functie **Wi-Fi Direct** kunt u **Wi-Fi Direct**-apparaten met het apparaat en elkaar verbinden via een peer-to-peer-netwerk, zonder een draadloze router.

- 📎 Sommige **Wi-Fi Direct**-apparaten ondersteunen de DLNA-functie mogelijk niet als ze zijn aangesloten via **Wi-Fi Direct**. Als dit gebeurt, wijzigt u de methode voor het maken van de netwerkverbinding die wordt gebruikt voor het maken van een verbinding tussen het apparaat en de thuisbioscoop.
  - 📎 **Wi-Fi Direct**-transmissies kunnen Bluetooth-signalen verstoren. Voordat u de Bluetooth-functie gebruikt, is het sterk aan te bevelen de functie **Wi-Fi Direct** uit te schakelen op alle apparaten waarop deze op dat moment is ingeschakeld.
1. Schakel het **Wi-Fi Direct**-apparaat in en activeer de functie **Wi-Fi Direct**.
  2. Selecteer op het beginscherm de optie **Instellingen** en druk op de toets **OK**.
  3. Selecteer **Netwerk** en druk vervolgens op de toets **OK**.
  4. Selecteer **Wi-Fi Direct** en druk vervolgens op de toets **OK**. De **Wi-Fi Direct**-apparaten die u kunt verbinden met de thuisbioscoop, verschijnen.





5. Er zijn drie manieren om de Wi-Fi-verbinding te leggen:

- Via het Wi-Fi-apparaat.
- Via het apparaat met behulp van PBC.
- Via het product met behulp van een pincode.

Hieronder worden de verschillende methoden uitgelegd.

## Via het Wi-Fi-apparaat

1. Volg de procedure op het Wi-Fi-apparaat om verbinding te maken met een ander **Wi-Fi Direct**-apparaat. Raadpleeg de gebruiksaanwijzing van het apparaat voor instructies.
2. Wanneer u de procedure hebt voltooid, moet u een pop-upbericht op uw tv-scherm zien waarin wordt gemeld dat een apparaat met **Wi-Fi Direct**-ondersteuning om een verbinding heeft verzocht. Selecteer **OK** en druk vervolgens ter bevestiging op de toets **OK**.
3. Het pop-upvenster **Verbinding maken** verschijnt, gevolgd door de pop-up **Verbonden**. Wanneer het pop-upvenster is gesloten, moet het apparaat in de lijst van het scherm **Wi-Fi Direct** worden weergegeven als verbonden.

- Bij de procedures PBC en PIN wordt automatisch een verbinding tussen de apparaten gemaakt.

## Via het apparaat met behulp van PBC

1. Selecteer het **Wi-Fi Direct**-apparaat dat u met dit product wilt verbinden en druk vervolgens op de toets **OK**.
2. Het pop-upvenster **Verbinding maken** verschijnt, gevolgd door de pop-up **Verbonden**. Wanneer het pop-upvenster is gesloten, moet het apparaat in de lijst van het scherm **Wi-Fi Direct** worden weergegeven als verbonden.

## Via het apparaat met behulp van een pincode

1. Selecteer het **Wi-Fi Direct**-apparaat dat u met dit product wilt verbinden en druk vervolgens op de toets **OK**.

2. De pop-up **Pincode** verschijnt.
3. Noteer de pincode in het pop-upvenster en geef deze op in het daarvoor bestemde veld van het **Wi-Fi Direct**-apparaat dat u wilt verbinden.
4. Het pop-upvenster **Verbinding maken** verschijnt, gevolgd door de pop-up **Verbonden**. Wanneer het pop-upvenster is gesloten, moet het apparaat in de lijst van het scherm **Wi-Fi Direct** worden weergegeven als verbonden.

De bestaande bekabelde of draadloze verbinding wordt verbroken wanneer u de functie **Wi-Fi Direct** gebruikt.

Tekstbestanden, zoals bestanden met de extensie .TXT of .DOC, worden niet weergegeven wanneer u de functie **Wi-Fi Direct** gebruikt.

## Software upgraden

In het menu **Software-update** kunt u een upgrade van software van het product uitvoeren om de prestaties te verbeteren of het dienstenaanbod uit te breiden.

- Schakel het apparaat nooit handmatig in of uit tijdens het updateproces.

1. Selecteer op het beginscherm de optie **Instellingen** en druk op de toets **OK**.
2. Selecteer **Ondersteuning** en druk vervolgens op de toets **OK**.
3. Selecteer **Software-update** en druk vervolgens op de toets **OK**.
4. Selecteer **Nu bijwerken** om de software nu te downloaden en bij te werken, en druk vervolgens op de toets **OK**. Zie "Nu bijwerken" op de volgende pagina voor meer informatie.
5. Als u updatesoftware automatisch door het product wilt laten bijwerken, selecteert u **Automatische update** en drukt u vervolgens op de toets **OK**. (zie pagina 27).

De upgrade is voltooid nadat het apparaat zichzelf automatisch heeft uitgeschakeld en weer heeft ingeschakeld.

Samsung Electronics aanvaardt geen aansprakelijkheid voor storingen aan het apparaat die worden veroorzaakt door een instabiele internetverbinding of nalatig handelen van een consument tijdens het uitvoeren van een upgrade van de software.

Als u de upgrade tijdens het downloaden van de upgradesoftware wilt annuleren, drukt u op **OK**.

Wanneer de upgrade van het systeem wordt uitgevoerd, wordt "UPDATE" weergegeven op het voorpaneel.

## Nu bijwerken

U kunt **Nu bijwerken** gebruiken voor het bijwerken van de software via uw netwerkverbinding of met behulp van een USB-flashdrive. De netwerkinstructies vindt u hieronder. De aanwijzingen voor bijwerken met een USB-flashdrive vindt u op deze pagina.

1. Selecteer **Nu bijwerken** en druk vervolgens op de toets **OK**. Het pop-upvenster Nu bijwerken wordt weergegeven.
2. Het product zoekt online naar de nieuwste softwareversie.
3. Als er geen update wordt gevonden, wordt de pop-up "Er zijn op dit moment geen nieuwe updates voor u." weergegeven. Druk op de toets **OK** om af te sluiten.
4. Als er een nieuwe versie wordt gevonden, wordt de pop-up "Updateverzoek" weergegeven.
5. Kies **OK**. Het product werkt de software bij, wordt uitgeschakeld en dan automatisch weer ingeschakeld.
6. Als u niet binnen een minuut **OK** of **Annuleren** selecteert, slaat de speler de nieuwe upgradesoftware op. U kunt de software later laten bijwerken met **Automatische update**.
7. Als u **Annuleren** selecteert, wordt de upgrade geannuleerd.

☞ Wanneer de systeemupgrade is voltooid, controleert u de softwaredetails in het kader Productinformatie van het scherm Contact opnemen met Samsung.

☞ Schakel het product niet uit tijdens de software-upgrade. Dit zou de werking van het apparaat kunnen verstoren.

## Automatische update

U kunt de functie **Automatische update** zodanig instellen dat het product nieuwe upgradesoftware downloadt terwijl dit in de stand **Automatische update** staat.

In de modus **Automatische update** is het apparaat ingeschakeld, terwijl de internetverbinding actief is. Op deze manier kan het product de upgradesoftware automatisch downloaden op het moment dat u het product niet gebruikt.

1. Druk op **^ V** om de modus **Automatische update** te selecteren en druk op **OK**.
2. Selecteer **Aan** of **Uit**. Als u **Aan** selecteert, downloadt het apparaat automatisch de nieuwe upgradesoftware wanneer de modus Automatisch bijwerken is ingeschakeld. Als er nieuwe upgradesoftware wordt gedownload, vraagt het apparaat of u deze wilt installeren wanneer u het apparaat inschakelt.

☞ Het apparaat moet zijn verbonden met internet om de functie **Automatische update** te kunnen gebruiken.

## Bijwerken via USB

1. Ga naar [www.samsung.com](http://www.samsung.com).
  2. Klik op **OWNERS & SUPPORT** rechtsboven op de pagina en selecteer dan **Manuals & Downloads** in het vervolgkeuzemenu.
  3. Op het volgende scherm voert u het modelnummer van het product in het zoekveld in. Als u het modelnummer invoert, zal een vervolgkeuzemenu producten laten zien die overeenkomen met het modelnummer.
  4. Klik links op het modelnummer van uw product in de vervolgkeuzelijst.
  5. Op de pagina die wordt weergegeven, selecteert u **Downloads**.
  6. Ga naar het upgradebestand (USB-type) in de kolom Beschrijving. Klik op het pictogram **ZIP** in de ook Bestand downloaden aan de rechterkant.
  7. Klik in het eerste pop-upvenster dat verschijnt op **Send**. Het bestand wordt naar uw pc gedownload.
  8. Decomprimeer het zip-bestand naar uw computer. Als het goed is, hebt u nu een map met dezelfde naam als het zip-bestand.
  9. Kopieer de map naar een USB-flashstation.
  10. Controleer of de schijflade leeg is en steek vervolgens de USB-pendrive op de USB-poort van het apparaat.
  11. Ga in het menu van het product naar **Instellingen > Ondersteuning > Software-update**.
  12. Kies **Nu bijwerken**.
  13. Het product zoekt naar de software op het USB-station. Wanneer de software wordt gevonden, wordt de pop-up "Updateverzoek" weergegeven.
  14. Kies **OK**. Het product werkt de software bij, wordt uitgeschakeld en dan automatisch weer ingeschakeld.
- ☞ Tijdens het bijwerken van de software via de USB-aansluiting mag er geen disc in het apparaat zijn geplaatst.
- ☞ Wanneer de systeemupgrade is voltooid, controleert u de softwaredetails in het kader Productinformatie van het scherm Contact opnemen met Samsung.
- ☞ Schakel het product niet uit tijdens de software-upgrade. Dit zou de werking van het product kunnen verstoren.
- ☞ Software-upgrades via de USB-aansluiting kunnen alleen worden uitgevoerd met een USB-flashdrive.

# Inhoud Afspelen

Uw thuisbioscoop kan inhoud afspelen vanaf Blu-ray/ dvd/cd-schijven, USB-apparaten, pc's, smartphones, tablets en het web.

Voordat u inhoud op een pc of mobiel apparaat kunt afspelen, moet u de pc of het mobiele apparaat en het apparaat op uw netwerk aansluiten. Als u inhoud van uw pc wilt afspelen, moet u ook de DLNA-netwerksoftware downloaden of installeren of moet zich al DLNA-netwerksoftware op uw pc bevinden.

 In pc's met Windows 7 en Windows 8 is al DLNA-software (Play To) ingebouwd.

## Commerciële schijven afspelen

1. Druk op **▲** om de schijflade te openen.
2. Plaats voorzichtig een schijf in de lade, met het etiket naar boven.



3. Druk op **▲** om de schijflade te sluiten. Het afspelen begint automatisch.
4. Als de schijf niet automatisch wordt afgespeeld, drukt u op de toets **▶||** op uw afstandsbediening.

## Opslag en behandeling van discs

### • Discs vasthouden

- Vingerafdrukken of krassen op de disc kunnen ten koste gaan van de geluids- en beeldkwaliteit of leiden tot onderbrekingen in de weergave.
- Raak het oppervlak van de disc niet aan op de plaats waar de gegevens zijn opgenomen.
- Houd de disc vast bij de randen, zodat u geen vingerafdrukken op het oppervlak achterlaat.
- Kleef geen papier of tape op de disc.



### • Discs reinigen

- Als er vingerafdrukken of vuil op de disc zitten, kunt u de disc reinigen met een mild, met water verdund schoonmaakmiddel en afvegen met een zachte doek.



- Wrijf bij het reinigen zachtjes vanaf het midden naar de buitenrand van de disc.
- Discs bewaren
  - Bewaar de discs niet in direct zonlicht.
  - Bewaar de discs in een koele, geventileerde omgeving.
  - Bewaar de disc in een schone beschermhoes en in verticale positie.

## Multimediabestanden afspelen

1. Selecteer in het startscherm het item **MULTIMEDIA** en druk vervolgens op **OK**. Het venster Recent afgespeeld wordt weergegeven.
2. Selecteer **Opslag, Netwerkapparaat** onder in het scherm.
  - **Opslag** - Toont opslagapparaten die zijn aangesloten op het product.
  - **Netwerkapparaat** - Toont mobiele apparaten, pc's, tablets en soortgelijke apparaten die zijn verbonden via het netwerk.

 Wanneer u een item selecteert, loopt de informatie over het item over de onderkant van het venster met de itemlijst.

3. Selecteer een item of apparaat en druk vervolgens op de **OK**. Er verschijnt een scherm met de inhoud van het item of het apparaat. Afhankelijk van hoe de inhoud is geordend, worden er mappen, afzonderlijke bestanden of mappen en bestanden weergegeven.
4. Indien nodig gebruikt u de toetsen **▲▼<>** om een map te selecteren en drukt u vervolgens op **OK**.
5. Selecteer het bestand dat u wilt afspelen of bekijken met **▲▼<>** en druk op **OK**.
6. Het geselecteerde bestand wordt afgespeeld.
7. Druk op de toets **⏪** (**TERUG**) om een map te sluiten of op **⏩** (**AFSLUITEN**) om terug te keren naar het startscherm.
8. Ga naar pagina 30-42 voor instructies voor het afspelen van video's, muziek en foto's op een opslagapparaat.

 Om slechts één type mediabestand weer te geven, gebruikt u de functie **Filteren** (**▼**) in de rechterbovenhoek van het item of apparaatscherm.

- ☞ Selecteer **Foto's**, **Video's** of **Muziek** in de vervolgkeuzelijst **Filteren** (▼).
- ☞ Hoewel het product mappen voor alle typen inhoud weergeeft, worden alleen bestanden weergegeven met het type inhoud dat u hebt geselecteerd. Als u bijvoorbeeld **Muziek** hebt geselecteerd, worden alleen muziekbestanden weergegeven.

## Bestanden op een opslagapparaat afspelen

### Methode 1: Het product wordt ingeschakeld nadat u een opslagapparaat aansluit

1. Schakel het apparaat in.
2. Volg de richtlijnen in "Multimediabestanden afspelen" op pagina 28. Selecteer **Opslag** in stap 2.

### Methode 2: Als u een USB-apparaat aansluit terwijl het product aan staat

1. Sluit het opslagapparaat aan op het product (een opgenomen cd, een USB-apparaat enz.) Het pop-upvenster "**Nw. app. aangesl.**" verschijnt. Als twee of meer opslagapparaten tegelijk zijn verbonden, kunt u schakelen tussen de apparaten met <>.

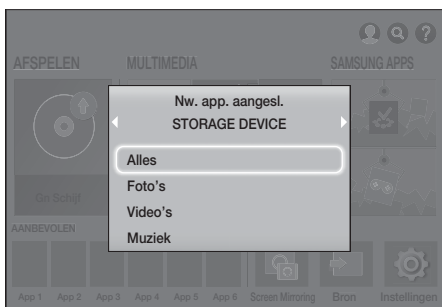

- ☞ Als het pop-upvenster niet wordt weergegeven, gaat u naar Methode 1.
- 2. Gebruik de toetsen **^V** om **Alles**, **Foto's**, **Video's** of **Muziek** te selecteren en druk vervolgens op de toets **OK**. Afhankelijk van hoe de inhoud is geordend, worden er mappen, afzonderlijke bestanden of mappen en bestanden weergegeven.

- ☞ Om slechts één type mediabestand weer te geven, gebruikt u de functie **Filteren** (▼) in de rechterbovenhoek van het item of apparaatscherm.
- ☞ Selecteer **Foto's**, **Video's** of **Muziek** in de vervolgkeuzelijst **Filteren** (▼).
- ☞ Hoewel het product mappen voor alle typen inhoud weergeeft, worden alleen bestanden weergegeven met het type inhoud dat u hebt geselecteerd. Als u bijvoorbeeld **Muziek** hebt geselecteerd, worden alleen muziekbestanden weergegeven.
- 3. Indien nodig gebruikt u de toetsen **^V<>** om een map te selecteren en drukt u vervolgens op de toets **OK**.
- 4. Selecteer het bestand dat u wilt weergeven of afspelen en druk vervolgens op de toets **OK**.
- 5. Druk op de toets **↩** (**TERUG**) om een map te verlaten of op de toets **➔** (**AFSLUITEN**) om terug te keren naar het beginscherm.
- 6. Zie pagina 30-42 voor meer instructies voor het afspelen van video's, muziek en afbeeldingen op een opslagapparaat.
- ☞ Als u de disc plaatst tijdens het afspelen van een USB-opslagapparaat of telefoon, wordt de apparaatmodus automatisch gewijzigd in 'Schijf'.
- ☞ Indien uw mobiele telefoon compatibel is met DLNA, kunt u inhoud afspelen op de telefoon zonder de USB-kabel aan te sluiten.

## Media inhoud afspelen van een computer/mobiel apparaat

U kunt media-inhoud op de thuisbioscoop afspelen die is opgeslagen op een computer die of mobiel apparaat dat is verbonden met hetzelfde netwerk als de thuisbioscoop.

- ☞ U kunt compatibiliteitsproblemen ervaren wanneer u probeert mediabestanden af te spelen via een DLNA-server van een derde.
- ☞ Inhoud die is gedeeld door een computer of mobiel apparaat kan mogelijk niet worden afgespeeld, afhankelijk van het type codering en de bestandsindeling van de inhoud. Daarnaast het mogelijk dat sommige functies niet beschikbaar zijn.
- ☞ De media-inhoud wordt mogelijk niet vloeiend afgespeeld, afhankelijk van de netwerkstatus. Als dit het geval is, moet u een USB-opslagapparaat gebruiken.

# Inhoud Afspelen

1. Selecteer in het startscherm het item **MULTIMEDIA** en druk vervolgens op **OK**.
2. Selecteer **Netwerkapparaat** onderaan op het scherm en druk vervolgens op **OK**. Opslagapparaten die zijn verbonden met hetzelfde netwerk als de thuisbioscoop, worden vermeld.
3. Selecteer een opslagapparaat en druk vervolgens op **OK**. De mappen en bestanden die zijn gedeeld op het geselecteerde opslagapparaat worden vermeld.
4. Indien nodig gebruikt u de toetsen **^ v < >** om een map te selecteren en drukt u vervolgens op **OK**.
5. Selecteer het bestand dat u wilt afspelen of weergeven en druk vervolgens op **OK**.
6. Druk op de toets **⏪** (TERUG) om een map te sluiten of op **⏩** (AFSLUITEN) om terug te keren naar het startscherm.
7. Ga naar pagina 30-42 voor instructies voor het afspelen van video's, muziek en foto's op een opslagapparaat.

✎ Om slechts één type mediabestand weer te geven, gebruikt u de functie **Filteren** (▼) in de rechterbovenhoek van het item of apparaatscherm.

✎ Selecteer **Foto's**, **Video's** of **Muziek** in de vervolgkeuzelijst **Filteren** (▼).

✎ Hoewel het product mappen voor alle typen inhoud weergeeft, worden alleen bestanden weergegeven met het type inhoud dat u hebt geselecteerd. Als u bijvoorbeeld **Muziek** hebt geselecteerd, worden alleen muziekbestanden weergegeven.

✎ In plaats daarvan kunt u ook naar de media-inhoud gaan die u wilt afspelen en op de toets **OK** drukken om de inhoud af te spelen.

## Bedieningselementen voor het afspelen van video

U kunt het afspelen van video's beheren die op een Blu-ray-/dvd-schijf, USB-apparaat, mobiel apparaat of pc staan. Afhankelijk van de schijf of de inhoud is het mogelijk dat bepaalde functies die in deze handleiding worden beschreven, niet beschikbaar zijn.

## Toetsen op de afstandsbediening voor het afspelen van video's

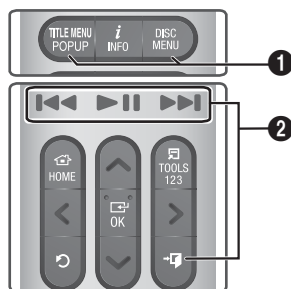

### 1 Het schijfmenu, titelmenu, pop-upmenu en de titellijst gebruiken

#### DISC MENU

Tijdens het afspelen drukt u op deze toets om het schijfmenu weer te geven.

#### TITLE MENU

Tijdens het afspelen drukt u op deze toets om het titelmenu of pop-upmenu weer te geven.

- Als uw schijf een afspeellijst bevat, drukt u op **Sorteren op** om naar de afspeellijst te gaan.

### 2 Afspeeltoetsen

Het product speelt geen geluid af in de modus Zoeken of Traag.

- Als u de normale afspeelsnelheid wilt hervatten, drukt u op de toets **▶||**.

	Hiermee wordt het afspelen gestart/onderbroken.
 (AFSLUITEN)	Afspelen stoppen.
<b>Snel afspelen</b>	Druk tijdens het afspelen op de toets  of  en houdt deze ingedrukt. Telkens wanneer u op de toets  of  drukt, wordt de afspeelsnelheid gewijzigd.
<b>Vertraagd afspelen</b>	Druk in de pauzestand op de toets  en houd deze ingedrukt. Telkens wanneer u op de toets  drukt, wordt de afspeelsnelheid gewijzigd.
<b>Afspelen en overslaan</b>	Druk tijdens het afspelen op de toets  of  . Telkens wanneer u op  of  drukt, springt de schijf naar het vorige of volgende hoofdstuk of bestand.

## Het menu TOOLS gebruiken

### Commerciële schijven

Druk tijdens het afspelen op de toets **TOOLS**.

### Videobestanden

Druk tijdens het afspelen op de toets **TOOLS**.

Druk op de toetsen **<>** om **Instellingen** () in de rechterbovenhoek te selecteren en druk vervolgens op **OK**.

### Afspelen vanaf het begin

Selecteer deze optie om terug te keren naar het begin van de film en druk vervolgens op **OK**.



### 3D

Gebruik het menu **3D** om de optie **Naast elkaar of Boven onder** te selecteren als de 3D-inhoud die op dat moment wordt afgespeeld niet goed wordt weergegeven in de 3D-modus.

-  Gebruik het menu **3D** alleen voor 3D-inhoud.  
Als u de indeling **Naast elkaar of Boven onder** toepast op 2D-inhoud, wordt deze niet goed weergegeven.

### Scène selecteren

U kunt tijdens het afspelen de functie **Scène selecteren** gebruiken om een film te bekijken of te starten vanaf een scène naar keuze.

-  Als de indexgegevens van een bestand zijn beschadigd, of indexing in het bestand niet wordt ondersteund, kunt u de functie **Scène selecteren** niet gebruiken.
-  Als u de functie **DLNA** gebruikt nadat u via het netwerk een verbinding met een computer hebt gemaakt, wordt **Scène selecteren** mogelijk niet ondersteund.

✓ **Titels zoeken:** Als er zich meerdere films op de disc bevinden, selecteert u deze optie om een andere titel te starten.

1. Selecteer **Titels zoeken** en druk vervolgens op de toets **OK**.
2. Gebruik de toetsen **^** **v** om een titel te selecteren dat u wilt weergeven of afspelen en druk vervolgens op **OK**.

-  Om in een dvd-titel te zoeken houdt u de toets **TOOLS** ingedrukt terwijl het afspelen wordt gestopt. Voer het nummer 00 en daarna het gewenste hoofdstuk/nummer in (01, 02, ... enz.).

✓ **Hoofdstukken zoeken:** Selecteer deze optie om het gewenste hoofdstuk af te spelen.

1. Selecteer **Hoofdstukken zoeken** en druk vervolgens op de toets **OK**.
2. Gebruik de toetsen **^** **v** om het hoofdstuk te selecteren dat u wilt weergeven of afspelen en druk vervolgens op **OK**.

✓ **Tijdbalk zoeken:** Selecteer deze optie om de film af te spelen vanaf het geselecteerde tijdpunt.

1. Selecteer **Tijdbalk zoeken** en druk vervolgens op de toets **OK**.
2. Houd de toets **123** ingedrukt totdat het numerieke toetsenblok op het scherm wordt weergegeven. Als het numerieke toetsenblok verschijnt, selecteert u een nummer met de toets **^** **v** **<>** en drukt u vervolgens op de toets **OK**.

-  U kunt ook de toetsen **<>** gebruiken om de film vooruit of achteruit te spoelen. De film wordt telkens wanneer u op de toetsen **<>** drukt een minuut vooruit of achteruit gezet.

# Inhoud Afspelen

## Herhalingsmodus

Hiermee kunt u een titel, hoofdstuk of bepaalde sectie herhalen.

- **Uit:** Hiermee keert u terug naar normale weergave.
- **Titel:** Hiermee laat u de geselecteerde titel herhalen.
- **Hoofdstuk:** Hiermee kunt u het geselecteerde hoofdstuk herhalen.
- **Herhalen A-B:** Hiermee kunt u de geselecteerde sectie herhalen.

1. Druk op **OK** op het punt waarop u de herhaling wilt starten (A).
2. Druk op **OK** op het punt waarop u de herhaling wilt stoppen (B).

 Afhankelijk van de schijf is het mogelijk dat niet alle herhalingsopties op het scherm worden weergegeven.

 De opties **Uit**, **Eén herh.** en **Alles herh.** verschijnen tijdens het afspelen van een video die is opgenomen in de vorm van een digitaal bestand.

 Op het scherm verschijnt **Hoofdstuk** of **Titel** mogelijk niet direct. Druk herhaaldelijk op de toetsen **▲▼** totdat uw keuze wordt weergegeven in het desbetreffende veld.

 Op het scherm verschijnt **Herhalen A-B** mogelijk niet direct. Druk herhaaldelijk op de toetsen **▲▼** totdat **Herhalen A-B** wordt weergegeven in het toepasselijke veld.

 Punt (B) moet minstens 5 seconden na punt (A) liggen.

## Beeldmodus

Hiermee kunt u instellingen verrichten voor de **Beeldmodus**.

- **Dynamisch:** Voor een scherper en helderder beeld.
- **Standaard:** Instelling voor de meeste weergavetoepassingen.
- **Film:** De beste instelling om films te bekijken.
- **Gebruiker:** U kunt respectievelijk de beeldscherpte en de ruisonderdrukking aanpassen.

 Tijdens het gebruik van de functie **BD Wise** is dit menu niet beschikbaar.

## Equalizermodus

Stel **Equalizermodus** in om de equalizer te gebruiken.

## Instell. toonregeling

Hiermee kunt u de equalizer instellen.

 **Instell. toonregeling** wordt alleen weergegeven wanneer de **Equalizermodus** op **Aan** staat.

## Geluid

Selecteer deze optie om de gewenste taal voor het geluid in te stellen.

## Audio-sync.

In bepaalde gevallen loopt het audiosignaal mogelijk niet synchroon met het videosignaal als het apparaat is aangesloten op een digitale tv. Als dit gebeurt, past u de vertragingstijd van het geluid aan met **Audio Sync**, zodat het gelijk loopt met de beelden.

## Ondertiteling

Hiermee kunt u de gewenste taal voor ondertiteling instellen.

## Inst. ondertiteling

Hiermee kunt u de gewenste opties voor ondertiteling instellen.

## Beeldhoek

Selecteer deze optie om een scène vanuit een andere hoek te bekijken. De optie **Beeldhoek** geeft het aantal beschikbare beeldhoeken weer (1/1, 1/2, 1/3, enzovoort).

## BONUSVIEW Video

## BONUSVIEW Audio

Hiermee kunt u de Bonusview-optie instellen.

## Draaien

U kunt het scherm 90 graden linksom of rechtsom draaien.

## Volledig scherm

Hiermee kunt u het formaat van het videobeeld instellen. Kies **Origineel**, **Modus1** (groter) of **Modus2** (grootst).

## Informatie

Selecteer deze optie om informatie over het videobestand weer te geven.

 Afhankelijk van de disc of het opslagapparaat kan het menu **Tools** verschillen.

 Videobestanden met hoge bitsnelheden van 20 Mbps of meer belasten het apparaat zwaar en kunnen haperen tijdens het afspelen.

## De menu's Sorteren op & Opties gebruiken

Selecteer de functie **Filteren** (▼) en vervolgens **Video's** om alleen video's weer te geven.

ⓘ Hoewel het product mappen voor alle typen inhoud weergeeft, worden alleen bestanden weergegeven met het type inhoud dat u hebt geselecteerd. Als u bijvoorbeeld **Video's** hebt geselecteerd, worden alleen videobestanden weergegeven.

Selecteer op het scherm waarop de videobestanden worden vermeld met **^ v < >** de optie **Sorteren op** of **Opties** rechtsbovenaan en druk op de toets **OK**.

### Video's

#### Sorteren op

- **Datum**  
Geeft alle mappen met video's weer op datum. Als u een map selecteert en op **OK** drukt, worden alle videobestanden in de map op datum weergegeven.
- **Titel**  
Geeft alle videobestanden op het media- of opslagapparaat op titel weer.
- **Map**  
Geeft alle mappen op het media- of opslagapparaat weer.

#### Opties

- **Gesel. afspelen**  
Met **Gesel. afspelen** kunt u een afspeellijst maken door specifieke bestanden te selecteren die moeten worden afgespeeld. Dit werkt voor alle media op vrijwel dezelfde manier. Zie "Gesel. afspelen gebruiken met een commerciële cd" op pagina 36.
- **Verzenden**  
Kies **Verzenden** om de geselecteerde bestanden te uploaden naar online sites (Picasa, Facebook, enzovoort) of apparaten. Als u **Verzenden** wilt gebruiken met een online site, hebt u een account nodig voor de online site en meldt u zich vervolgens aan via de aanmeldingsfunctie. **Verzenden** werkt op vrijwel dezelfde manier voor muziek, foto's en video's. Zie "De functie Verzenden gebruiken" op pagina 41 voor algemene instructies.

ⓘ Afhankelijk van de disc of het opslagapparaat kunnen de menu's **Opties**, **Sorteren op** verschillen. Mogelijk worden niet alle opties weergegeven.

ⓘ De menu's **Sorteren op** en **Opties** zijn gewoonlijk beschikbaar tijdens het bekijken van videobestanden op een USB-flashdrive, pc, zelf opgenomen schijf of mobiel apparaat. Ze zijn gewoonlijk niet beschikbaar tijdens het bekijken van een commerciële Blu-ray-, dvd- of cd-schijf.

## Bedieningselementen voor het afspelen van muziek

U kunt het afspelen van de muziekinhoud die op een dvd, cd, USB, mobiel apparaat of pc staat beheeren. Afhankelijk van de schijf of de inhoud is het mogelijk dat bepaalde functies die in deze handleiding worden beschreven, niet beschikbaar zijn.

## Toetsen op de afstandsbediening voor het afspelen van muziek

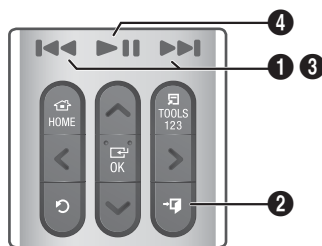

1	◀▶-toetsen: Naar het vorige/volgende nummer.
2	◻ (AFSLUITEN)-toets: een nummer stoppen.
3	<b>Versneld afspelen (alleen audio-cd [CD-DA]):</b> Druk tijdens het afspelen op de toets ◀▶ of ▶▶ en houdt deze ingedrukt. Telkens wanneer u op de toets ◀▶ of ▶▶ drukt, wordt de afspeelsnelheid gewijzigd.
4	▶▶-toets: Hiermee wordt een track afgespeeld/onderbroken.



# Inhoud Afspelen

## Bedieningselementen in het muziekscherm



Eerst verschijnt het scherm Nummerlijst en het eerste nummer wordt afgespeeld. Als u een commercieel opgenomen disc afspeelt en tijdelijk niet op een knop op de afstandsbediening drukt, verschijnt het weergavescherm. Druk op de knop **⏮** (TERUG) om terug te keren naar het scherm Nummerlijst.

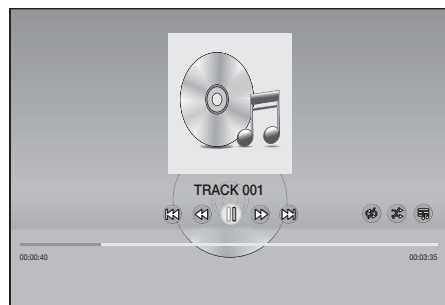

Gebruik de toetsen **▲▼** op het scherm Nummerlijst om de markering naar het gewenste nummer te verplaatsen. Druk op de toets **OK** om het nummer af te spelen.

## Muziekbedieningselementen op het scherm

	Een nummer onderbreken.
	Een nummer afspelen.
	Naar het vorige nummer.
	Naar het volgende nummer.

	Het nummer terugspoelen.
	Het nummer vooruitspoelen.
	Eén nummer of alle nummers herhalen.
	Nummers in willekeurig volgorde afspelen.
	De equalizer weergeven.
	<ul style="list-style-type: none"><li>✓ <b>Instell. toonregeling:</b> De equalizer handmatig aanpassen. (Alleen beschikbaar wanneer <b>Equalizermodus</b> is ingeschakeld)</li><li>✓ <b>Gesel. afspelen:</b> Met <b>Gesel. afspelen</b> kunt u specifieke bestanden afspelen. Dit werkt voor alle media op vrijwel dezelfde manier. Zie "Selectie afspelen met zelf opgenomen media (cd's, USB-apparaten enz.)" op pagina 36.</li><li>✓ <b>Rippen:</b> Met de ripfunctie converteert u een audio-cd naar een mp3-indeling en worden de geconverteerde bestanden opgeslagen op een USB-apparaat of het mobiele apparaat dat op het apparaat is aangesloten. Zie Rippen op pagina 38.</li><li>✓ <b>Informatie:</b> De trackgegevens laten weergeven.</li></ul>

Om de bedieningselementen te gebruiken, speelt u een nummer af en gebruikt u de toetsen **▲▼<>** om naar het gewenste bedieningselement te gaan.

- De bedieningselementen op het muziekscherm zijn alleen beschikbaar wanneer er een nummer wordt afgespeeld.
- De bedieningselementen worden niet allemaal tegelijkertijd weergegeven.
- In het geval van inhoud in bestandsvorm wijken de beschikbare opties van **Instellingen**() af.

## De menu's Sorteren op & Opties gebruiken

Selecteer de functie **Filteren** () en vervolgens **Muziek** om alleen muziekbestanden af te spelen.

- Hoewel het product mappen voor alle typen inhoud weergeeft, worden alleen bestanden weergegeven met het type inhoud dat u hebt geselecteerd. Als u bijvoorbeeld **Muziek** hebt geselecteerd, worden alleen muziekbestanden weergegeven.

Selecteer op het scherm waarop de muziekbestanden worden vermeld met  $\wedge \vee < >$  de optie **Sorteren op** of **Opties** rechtsbovenaan en druk op de toets OK.

## Muziek

### Sorteren op

- **Nummer**  
Geeft alle muziektracks op het media- of opslagapparaat weer.
- **Album**  
Alle muziek op de media of het opslagapparaat op album weergeven.
- **Artiest**  
Alle muziekbestanden op de media of het opslagapparaat weergeven op titel.
- **Genre**  
Alle muziek op de media of het opslagapparaat op genre weergeven.
- **Map**  
Geeft alle mappen op het media- of opslagapparaat weer.

### Opties

- **Gesel. afspelen**  
Met **Gesel. afspelen** kunt u specifieke bestanden afspelen. Dit werkt voor alle media op vrijwel dezelfde manier. Zie "Gesel. afspelen gebruiken met een commerciële cd" op pagina 36 en "Selectie afspelen met zelf opgenomen media (cd's, USB-apparaten enz.)" op pagina 36.
- **Verzenden**  
Selecteer **Verzenden** om de geselecteerde bestanden te uploaden naar een online site (Picasa, Facebook, enz.) of apparaat. Als u **Verzenden** wilt gebruiken, moet u een account hebben voor de online site en u aanmelden via de aanmeldingsfunctie. **Verzenden** werkt op vrijwel dezelfde manier voor muziek, foto's en video's. Zie "De functie Verzenden gebruiken" op pagina 41 voor algemene instructies.
- **Coderen**  
De opties voor tekstcodering beheren.
- **Naam afspeellijst wijz.**  
Hiermee kunt u de naam van een afspeellijst wijzigen.
- **Afspeellijst verwijderen**  
Hiermee kunt u een afspeellijst verwijderen.
- **Toev. afspilst**  
Hiermee kunt u extra bestanden toevoegen aan een afspeellijst.

Afhankelijk van de disc of het opslagapparaat kan het menu **Opties** verschillen. Mogelijk worden niet alle opties weergegeven.

**Naam afspeellijst wijz.** en **Afspeellijst verwijderen** verschijnen alleen als er een afspeellijst bestaat.

## Nummers op een audio-cd herhalen

U kunt het product zodanig instellen dat de nummers op een audio-cd (CD-DA/MP3) worden herhaald.

1. Gebruik in het scherm Nummerlijst de toetsen  $\wedge \vee < >$  tijdens de weergave om te selecteren in de linkerbenedenhoek van het scherm en druk vervolgens op OK.
2. Selecteer met  $\wedge \vee$  de gewenste herhalingsmodus - **Uit**, **Een liedje**, of **Alle** - en druk vervolgens op de toets OK.



Scherm Nummerlijst

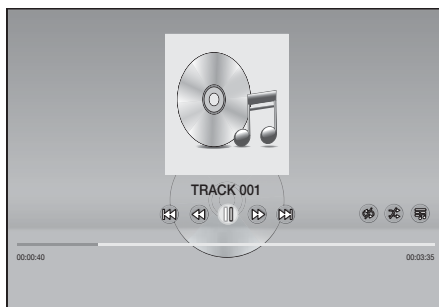

Weergavescherm

Druk op de knop  $\curvearrowright$  (TERUG) op de afstandsbediening om terug te keren naar het scherm Nummerlijst.

# Inhoud Afspelen

## Nummers op een audio-cd in willekeurige volgorde afspelen

U kunt het product zodanig instellen dat de nummers op een audio-cd (CD-DA/MP3) in willekeurige volgorde worden afgespeeld.

1. Gebruik tijdens het afspelen de toetsen  $\wedge \vee \langle \rangle$  om  $\text{⌂}$  in de linkerbenedenhoek van het scherm te selecteren en druk vervolgens op **OK**.
2. Gebruik de toetsen  $\wedge \vee$  om de modus **Wil. vlg.** in te stellen op **Uit** of **Aan** en druk vervolgens op de toets **OK**.

## Gesel. afspelen gebruiken met een commerciële cd

1. Selecteer onderaan links op het scherm Nummerlijst de optie **Instellingen** ( $\text{⚙}$ ) en druk vervolgens op **OK**. Het menu **Instellingen** wordt weergegeven.
2. Selecteer **Gesel. afspelen** en druk vervolgens op **OK**. Het scherm **Gesel. afspelen** wordt weergegeven.
3. Gebruik de toetsen  $\wedge \vee$  om een nummer te selecteren en druk vervolgens op **OK**. Er wordt links van het nummer een vinkje weergegeven.
4. Herhaal Stap 3 om meer nummers te selecteren en aan te vinken.
5. U kunt het nummer weer uit de lijst verwijderen door naar het nummer te lopen en nogmaals op **OK** te drukken. Het vinkje bij het nummer wordt weggehaald.
6. Wanneer u klaar bent, selecteert u onderaan links **Afspln** en drukt u op **OK**. Het scherm Nummerlijst wordt opnieuw weergegeven en toont alleen de nummers die u hebt aangevinkt. De geselecteerde nummers worden automatisch afgespeeld.
7. Om de lijst **Gesel. afspelen** te annuleren, selecteert u **Instellingen** ( $\text{⚙}$ ) onderaan links op het scherm Nummerlijst. Selecteer **Alles afspelen** in het menu Instellingen. Het scherm Nummerlijst verschijnt opnieuw en toont alle nummers op de cd.

- 📎 Met **Gesel. afspelen** kunt u maximaal 99 nummers selecteren van een audio-cd (CD-DA).
- 📎 Op het scherm **Gesel. afspelen** kunt u ook de opties **Alles select.**, **Alles wissen** en **Annuleren** kiezen.

- Gebruik **Alles select.** om alle nummers te selecteren. Hiermee annuleert u de selectie van de afzonderlijke nummers. Wanneer u op de toets  $\text{⏏}$  (**TERUG**) op uw afstandsbediening drukt of **Afspln** selecteert en vervolgens op **OK** drukt, worden alle nummers weergegeven in het scherm Nummerlijst. Het product begint met het afspelen van alle nummers, vanaf nummer 001.

- Gebruik **Alles wissen** om de selectie van alle geselecteerde nummers in één keer ongedaan te maken. Selecteer vervolgens afzonderlijke nummers of gebruik **Alles select.** om alle nummers te selecteren. Druk vervolgens op de toets  $\text{⏏}$  (**TERUG**) op uw afstandsbediening of selecteer **Afspln** en druk op **OK**. Als u **Alles select.** niet gebruikt of geen afzonderlijke nummers selecteert, wordt de lijst **Gesel. afspelen** niet gewijzigd.

- Met **Annuleren** annuleert u de wijzigingen die u in het scherm **Gesel. afspelen** hebt aangebracht. Wanneer u terugkeert naar het scherm Nummerlijst, blijft de lijst **Gesel. afspelen** ongewijzigd.

## Selectie afspelen met zelf opgenomen media (cd's, USB-apparaten enz.)

1. Plaats een zelf opgenomen cd of USB-apparaat met zelf opgenomen bestanden in de thuisbioscoop. Het pop-upvenster **Nw. app. aangesl.** wordt weergegeven.
2. Selecteer **Muziek** en druk op uw afstandsbediening op **OK**. Het scherm Bestandslijst verschijnt met pictogrammen voor nummers, mappen of beide.
3. Indien nodig gebruikt u de toetsen  $\wedge \vee \langle \rangle$  om een map te selecteren en drukt u vervolgens op **OK**.
4. Wanneer de nummers die u wilt afspelen, worden weergegeven, selecteert u **Opties** in de rechterbovenhoek en druk vervolgens op de **OK**.
5. Selecteer **Selectie afspelen** en druk vervolgens op **OK**. Er verschijnen selectievakjes bovenaan links naast de pictogrammen van de nummers.
6. Gebruik de toetsen  $\wedge \vee \langle \rangle$  om een nummer te selecteren en druk vervolgens op **OK**. Er verschijnt een vinkje in het selectievakje.
7. Herhaal Stap 6 om meer nummers aan te vinken en te selecteren.
8. U kunt het nummer weer uit de lijst verwijderen door naar het nummer te lopen en nogmaals op **OK** te drukken. Het vinkje bij het nummer wordt weggehaald.
9. Wanneer u klaar bent, selecteert u **Afspelen** en drukt u op **OK**. Het scherm Nummerlijst wordt weergegeven en toont alleen de nummers die u hebt aangevinkt. De geselecteerde nummers worden automatisch afgespeeld.
10. Om de lijst **Selectie afspelen** te annuleren, drukt u op de knop  $\text{⏏}$  (**TERUG**) of  $\text{⏏}$  (**AFSLUITEN**). Als u op  $\text{⏏}$  (**TERUG**) drukt, keert u terug naar het scherm Bestandslijst. Als u op  $\text{⏏}$  (**AFSLUITEN**) drukt gaat u naar het startscherm.

- 📎 Als u **Selectie afspelen** wilt gebruiken om video's te bekijken, gebruikt u de functie **Filteren** (▼) om **Video's** te selecteren in plaats van **Muziek**.

## Selectie afspelen gebruiken vanaf het startscherm

- 📎 Selecteer **AFSPELEN** of **MULTIMEDIA** afhankelijk van de media die u gebruikt.

- Als u **AFSPELEN** hebt geselecteerd, verschijnt het scherm **Nummerlijst**. Gebruik de functie **Filteren** (▼) om **Muziek** te selecteren en volg de richtlijnen voor het starten in Stap 3 hierboven.

- Als u **MULTIMEDIA** hebt geselecteerd, kiest u **Opslag** of **Netwerkapparaat** in het scherm **MULTIMEDIA**. Selecteer vervolgens uw opslagmedia op het scherm **Opslag** of kies het apparaat in het scherm **Netwerkapparaat**. Het scherm **Bestandslijst** verschijnt. Gebruik de functie **Filteren** (▼) om **Muziek** te selecteren en volg de richtlijnen voor het starten in Stap 3 hierboven.

## Een afspeellijst op een opslagapparaat maken en bewerken

### Een afspeellijst maken

1. Sluit een USB-apparaat met opgeslagen muziek aan op de USB-aansluiting van de thuisbioscoop en schakel deze laatste in.
2. Selecteer in het startscherm het item **MULTIMEDIA** en druk vervolgens op **OK**.
3. Selecteer **Opslag** in het scherm **MULTIMEDIA** en druk vervolgens op **OK**.
4. Selecteer het USB-apparaat en druk vervolgens op **OK**.
5. Selecteer **Filteren** (▼) → **Muziek** bovenaan op het scherm.
6. Nadat het scherm opnieuw wordt weergegeven, selecteert u **Opties** (⚙️) → **Toev. afsplst.**
7. Selecteer een bestaande afspeellijst op het volgende scherm en druk vervolgens op **OK**.  
**OF**  
Selecteer **Nieuwe afspeellijst** en druk vervolgens op **OK**. Ga naar Stap 9 als u een bestaande afspeellijst hebt geselecteerd. Ga naar Stap 8 als u **Nieuwe afspeellijst** hebt geselecteerd.

8. Accepteer op het schermtoetsenbord de standaardnaam voor de nieuwe afspeellijst of voer een nieuwe naam in. Selecteer **Gereed** wanneer u klaar bent, druk op **OK** en ga dan naar Stap 9.
9. Navigeer naar het scherm dat de muziek die u in de afspeellijst wilt plaatsen, toont.
10. Gebruik de toetsen **^ v < >** om een nummer te selecteren en druk vervolgens op **OK**. Er verschijnt een vinkje in het selectievakje links van het nummerpictogram.
11. Herhaal Stap 10 om meer nummers aan te vinken en te selecteren.
12. U kunt het nummer weer uit de lijst verwijderen door naar het nummer te lopen en nogmaals op **OK** te drukken. Het vinkje bij het nummer wordt weggehaald.
13. Wanneer u klaar bent, selecteert u **Toevoegen** bovenaan op het scherm en drukt u op **OK**. De afspeellijst wordt opgeslagen op het USB-apparaat en het pop-upvenster **Toegevoegd** verschijnt. Druk op **OK**.

### Een afspeellijst afspelen

1. Sluit het USB-apparaat met de afspeellijst aan op de USB-poort van de thuisbioscoop.
2. Navigeer naar de afspeellijst (startscherm → **MULTIMEDIA** → **Opslag** → USB-apparaat → afspeellijst).
3. Selecteer de afspeellijst en druk vervolgens op **OK**. Het scherm **Nummerlijst** verschijnt en het eerste nummer van de afspeellijst wordt afgespeeld.

### Een afspeellijst bewerken

1. Selecteer tijdens het afspelen van een afspeellijst het item **Instellingen** (⚙️) → **Lijst bewerken** in de linkerbenedenhoek van het scherm **Nummerlijst**.
  2. Gebruik de toetsen **^ v < >** om een nummer te selecteren en druk vervolgens op **OK**. Een vinkje verschijnt naast het nummer.
  3. Om een selectie te annuleren, selecteert u het nummer opnieuw en drukt u op **OK**.
- 📎 Om alle nummers tegelijk te selecteren, gebruikt u **Alles selecteren**. Om alle selecties tegelijk op te heffen, gebruikt u **Niets selecteren**.

# Inhoud Afspelen

4. Selecteer **Verwijderen** onderaan links op het scherm en druk dan op de knop **OK**. Het pop-upvenster met de bevestiging wordt weergegeven.
5. Selecteer **Ja** en druk vervolgens op **OK**.
  - Als u alle bestanden uit een afspeellijst verwijdert, wordt de afspeellijst zelf ook verwijderd.
  - U kunt maximaal 5 afspeellijsten bewaren.

## Rippen

1. Plaats een USB-apparaat in de USB-aansluiting aan de voorzijde van het apparaat. Dit is het apparaat waarnaar u de bestanden zult rippen.
2. Plaats een muziek-cd in de thuisbioscoop. Na enkele ogenblikken verschijnt het scherm Nummerlijst.
3. Selecteer onderaan links op het scherm Nummerlijst de optie **Instellingen** (⚙️) en druk vervolgens op **OK**. Het menu Instellingen wordt weergegeven.
4. Gebruik de toetsen **▲▼** om **Rippen** te selecteren en druk vervolgens op **OK**. Het scherm Rippen wordt weergegeven.
5. Gebruik de toetsen **▲▼** om een nummer te selecteren en druk vervolgens op **OK**. Er wordt links van het nummer een vinkje weergegeven.
6. Herhaal Stap 5 om meer nummers te selecteren en aan te vinken.
  - Als u alle nummers tegelijk wilt selecteren, kiest u **Alles select.** onderaan links op het scherm en drukt u vervolgens op **OK**.
7. U kunt het nummer weer uit de lijst verwijderen door naar het nummer te lopen en nogmaals op **OK** te drukken. Het vinkje bij het nummer wordt weggehaald.
8. Als u klaar bent, gebruikt u de toetsen **▲▼** om **Rip** te selecteren en drukt u vervolgens op **OK**. Het pop-upvenster Rip wordt weergegeven.
9. Druk op de toetsen **▲▼** om het apparaat te selecteren waarop de geripte bestanden moeten worden opgeslagen en druk vervolgens op **OK**. Het rippen wordt gestart.
  - Terwijl het rippen bezig is, mag u het apparaat niet loskoppelen.

10. Als u het rippen wilt annuleren nadat het is gestart, drukt u op **OK** en kiest u vervolgens **Ja**. Kies **Nee** als u wilt doorgaan met rippen.
11. Wanneer het rippen is voltooid, wordt het bericht "**Geript.**" weergegeven. Druk op **OK**. Het scherm Nummerlijst verschijnt opnieuw.

## Bluetooth gebruiken

U kunt een Bluetooth-apparaat gebruiken om draadloos van muziek met hoogwaardig stereogeluid te genieten.

- Koppelingsafstand : max. 2m,  
Werkafstand : max. 10m
- De feitelijke werking kan anders zijn afhankelijk van uw omgeving zelfs als u het apparaat binnen werkingsafstand gebruikt.

## Wat is Bluetooth?

Bluetooth is een technologie waardoor compatibele apparaten eenvoudig op elkaar aangesloten kunnen worden via een korte, draadloze verbinding.

- Een Bluetooth-apparaat kan een zoemend geluid maken of werkt mogelijk niet goed:
  - Wanneer een deel van het lichaam in contact is met het zend-/ontvangststelsel van het Bluetooth-apparaat of het thuisbioscoopstelsel.
  - Wanneer spanningsvariatie ontstaat als gevolg van belemmering door muren, hoeken of scheidingswanden.
  - Wanneer het apparaat wordt blootgesteld aan elektrische interferentie door apparatuur die dezelfde frequentie gebruikt, bijvoorbeeld medische apparatuur, magnetrons en draadloze LAN's.
- Koppel de thuisbioscoop met het Bluetooth-apparaat terwijl deze zich op korte afstand van elkaar bevinden.
- Hoe groter de afstand tussen de thuisbioscoop en het Bluetooth-apparaat, des te lager de kwaliteit. Als de afstand groter is dan het maximale bereik van het Bluetooth-apparaat, wordt de verbinding verbroken.
- In gebieden met slechte ontvangst werkt de Bluetooth-verbinding mogelijk niet naar behoren.

- Het effectieve ontvangstbereik van de thuisbioscoop is maximaal 10 meter in alle richtingen, mits er geen obstakels zijn. Als de afstand te groot wordt, wordt de verbinding automatisch verbroken. Zelfs binnen dit bereik kan de geluidskwaliteit verslechteren door obstakels zoals muren of deuren.
- Dit draadloze apparaat kan elektrische interferentie veroorzaken wanneer het in bedrijf is.

### Een verbinding maken tussen het home cinema-systeem en een Bluetooth apparaat

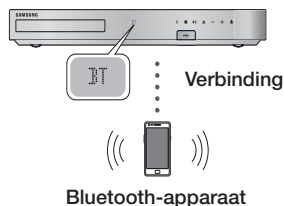

Voordat u begint, controleert u of het Bluetooth-apparaat ondersteuning biedt voor de Bluetooth-stereohoofdtelefoonfunctie.

1. Druk op de knop **SOURCE** op de afstandsbediening om het **BT**-bericht weer te geven.
  2. Selecteer het Bluetooth-menu op het Bluetooth-apparaat waarmee u verbinding wilt maken. Raadpleeg de gebruiksaanwijzing van het Bluetooth-apparaat voor aanwijzingen.
  3. Selecteer "[HTS]Jxxxxx" in de lijst met gevonden apparaten.
    - Wanneer de thuisbioscoop is verbonden met het Bluetooth-apparaat, wordt de apparaatnaam van het aangesloten Bluetooth-apparaat weergegeven op het display aan de voorzijde van de thuisbioscoop, gevolgd door de naam van de thuisbioscoop.
  4. Muziek afspelen op het aangesloten apparaat.
    - U kunt de muziek die wordt afgespeeld op het aangesloten Bluetooth-apparaat, rechtstreeks via het thuisbioscoopstelsel beluisteren.
- 🔧 De thuisbioscoop ondersteunt alleen Middle Quality SBC-gegevens (maximaal 237 kbps bij 48 kHz) en ondersteunt geen High Quality SBC-gegevens (328 kbps bij 44,1 kHz).

- 🔧 De functie AVRCP wordt ondersteund. De functionaliteit verschilt, afhankelijk van de specificaties van het aangesloten apparaten.
- 🔧 Maak alleen verbinding met een Bluetooth-apparaat dat de het A2DP-profiel ondersteunt.
- 🔧 U kunt slechts één Bluetooth-apparaat tegelijkertijd koppelen.
- 🔧 Functies voor zoeken en het maken van verbindingen werkt mogelijk niet goed in de volgende gevallen:
  - Bij aanwezigheid van een sterk elektrisch veld bij of rond de thuisbioscoop.
  - Indien verschillende Bluetooth-apparaten tegelijkertijd met het product worden gekoppeld
  - Indien het Bluetooth-apparaat is uitgeschakeld, niet is geplaatst of defect is.

Houd er rekening mee dat apparaten als magnetrons, draadloze LAN-adapters, tl-lampen en gasfornuizen hetzelfde frequentiebereik gebruiken als het Bluetooth-apparaat. Dit kan tot elektrische interferentie leiden.

- 🔧 Voor de beste operationele compatibiliteit tussen de Home Cinema en een Bluetooth-apparaat of een ander apparaat zoals een mobiele telefoon, raden we u aan het besturingssysteem van het apparaat bij te werken naar de nieuwste versie.

### De verbinding verbreken tussen het Bluetooth-apparaat en de thuisbioscoop

U kunt de verbinding tussen het Bluetooth-apparaat en de thuisbioscoop verbreken. Raadpleeg de gebruiksaanwijzing van het Bluetooth-apparaat voor aanwijzingen.

- Wanneer de verbinding tussen de thuisbioscoop en het Bluetooth-apparaat wordt verbroken, wordt op het display van het home cinema-systeem de tekst **DISCONNECTED** weergegeven.

### De verbinding verbreken tussen de thuisbioscoop en het Bluetooth-apparaat

Druk op de toets (**F.**) op het voorpaneel van de thuisbioscoop om van **BT** over te schakelen naar een andere modus of om de thuisbioscoop uit te schakelen.

- Het verbonden Bluetooth-apparaat wacht enige tijd op een reactie van de thuisbioscoop voordat de verbinding wordt verbroken, behalve wanneer u de verbinding met de thuisbioscoop verbreekt door een andere functie te selecteren. (Hoe lang het duurt voordat de verbinding wordt verbroken, kan per Bluetooth-apparaat verschillen.)

# Inhoud Afspelen

De Bluetooth-verbinding kan worden verbroken als in de Bluetooth-verbindingsmodus de afstand tussen het thuisbioscoopsysteem en het Bluetooth-apparaat te groot wordt (10 meter). Wanneer het Bluetooth-apparaat zich weer terugkeert binnen het werkende bereik of opnieuw wordt opgestart, moet u het apparaat en de thuisbioscoop opnieuw koppelen om weer een verbinding te maken.

In de Bluetooth-modus start de schermbeveiliging als het apparaat 5 minuten lang in de stand Gereed blijft staan. U kunt de verbinding met het Bluetooth-apparaat herstellen door de schermbeveiliging uit te schakelen en een verbinding te maken. U kunt de schermbeveiliging uitschakelen door op een toets van de afstandsbediening te drukken (de volumetoets, de toetsen  $\wedge \vee < >$  etc.).

## Snelstart van Bluetooth gebruiken

Wanneer de thuisbioscoop is uitgeschakeld, kunt u de thuisbioscoop inschakelen door een eerder aangesloten smart-apparaat met het product te verbinden via een Bluetooth-verbinding.

De thuisbioscoop moet aangesloten zijn om **Snel starten** te kunnen gebruiken.

Als u deze functie wilt gebruiken, zet u **Instellingen > Systeem > Snel starten** op **Aan**.

Om deze functie te gebruiken moet de Bluetooth-verbinding tussen de Home Cinema en uw smart-apparaat eerder tot stand zijn gebracht. De Home Cinema moet met andere woorden worden gevonden in de lijst van Bluetooth-apparaten waarmee uw smart-apparaat al verbinding heeft gemaakt.

1. Verbind uw eerder verbonden smart-apparaat met het product via Bluetooth. (Raadpleeg de handleiding van uw smart-apparaat voor informatie over de Bluetooth-verbinding.)
2. Nadat de verbinding tot stand is gebracht, schakelt de thuisbioscoop zichzelf automatisch aan in de **BT**-modus.
  - Selecteer de muziek die u wilt afspelen op uw smart-apparaat.

## Foto's bekijken

U kunt foto's bekijken die op een dvd, USB, mobiel apparaat of pc zijn opgeslagen.

## Het menu Tools gebruiken

Druk tijdens het weergeven van een foto op **TOOLS** op de afstandsbediening.

Selecteer **Instellingen** (☰) in de rechterbovenhoek van het scherm en druk vervolgens op **OK**. De vervolgkeuzelijst Extra verschijnt.

### Dia-instellingen

- **Snelheid:** Selecteer deze optie om de snelheid in te stellen voor een diashow.
- **Effecten:** Selecteer deze optie om speciale effecten in te stellen voor een diashow.

### Draaien

Selecteer deze optie om de foto te draaien. (Hiermee kunt u de foto rechtsom of linksom draaien.)

### Zoom

Selecteer deze optie om huidige foto vergroten. (Tot 4 maal vergroten)

### Beeldmodus

- **Dynamisch:** Kies deze optie voor een scherper beeld.
- **Standaard:** Kies deze optie voor de meeste weergavetoepassingen.
- **Film:** De beste instelling om films te bekijken.
- **Gebruiker:** U kunt respectievelijk de beeldscherpte en de ruisonderdrukking aanpassen.

### Achtergrmuz

Selecteer deze optie om muziek af te spelen tijdens een diashow.

### Equalizermodus

Stel dit in op **Aan** om de equalizer te gebruiken. U kunt uw persoonlijke geluidsvoorkeuren aanpassen met de toonregeling.

### Instell. toonregeling

Deze optie is alleen beschikbaar als **Equalizermodus** is ingesteld op **Aan**.



## Verzenden

Selecteer **Verzenden** om de geselecteerde bestanden te uploaden naar een online site (Picasa, Facebook, enz.) of apparaat. Als u **Verzenden** wilt gebruiken met een online site, hebt u een account nodig voor de online site en meldt u zich vervolgens aan via de aanmeldingsfunctie. **Verzenden** werkt op vrijwel dezelfde manier voor muziek, foto's en video's. Zie "De functie Verzenden gebruiken" op pagina 41 voor algemene instructies.

## Informatie

de fotogegevens worden weergegeven.

- ☞ Afhankelijk van de disc of het opslagapparaat kan het menu **Opties** verschillen. Mogelijk worden niet alle opties weergegeven.
- ☞ Als u de functie **Achtergr.muz** wilt gebruiken, moet het fotobestand zich op hetzelfde opslagmedium bevinden als het muziekbestand. De geluidskwaliteit kan echter nadelig worden beïnvloed door de bitsnelheid van het MP3-bestand, de grootte van de foto en de coderingsmethode.
- ☞ U kunt de ondertiteling en presentatieafbeelding niet vergroten in de modus voor volledig scherm.

## De menu's Sorteren op en Opties gebruiken terwijl de fotobestandenlijst wordt weergegeven

Selecteer de functie **Filteren** (▼) en vervolgens **Foto's** om alleen foto's weer te geven.

- ☞ Hoewel het product mappen voor alle typen inhoud weergeeft, worden alleen bestanden weergegeven met het type inhoud dat u hebt geselecteerd. Als u bijvoorbeeld **Foto's** hebt geselecteerd, worden alleen fotobestanden weergegeven.

Gebruik op het scherm waarop de fotobestanden worden vermeld, de toetsen **▲▼<>** om de optie **Sorteren op** of **Opties** bovenaan rechts te selecteren en druk vervolgens op **OK**.

## Foto's

### Sorteren op

- **Datum**  
Alle fotobestanden op de media of het opslagapparaat groeperen op datum. Klik op een groep om de foto's in die groep te zien.
- **Titel**  
Geef alle fotobestanden op het media- of opslagapparaat op titel weer.
- **Map**  
Geeft alle mappen op het media- of opslagapparaat weer.

### Opties

- **Presentatie**  
Start de diashow starten. Toont alle bestanden in de huidige map achter elkaar. Raadpleeg Geselecteerde afspelen hieronder als u een diashow wilt maken met een geselecteerde groep foto's.
- **Gesel. afspelen**  
Met **Gesel. afspelen** kunt u specifieke bestanden afspelen. Dit werkt voor alle media op vrijwel dezelfde manier. Zie "Selectie afspelen met zelf opgenomen media (cd's, USB-apparaten enz.)" op pagina 36.
- **Verzenden**  
Selecteer **Verzenden** om de geselecteerde bestanden te uploaden naar een online site (Picasa, Facebook, enz.) of apparaat. Als u **Verzenden** wilt gebruiken met een online site, hebt u een account nodig voor de online site en meldt u zich vervolgens aan via de aanmeldingsfunctie.

- ☞ Afhankelijk van de disc of het opslagapparaat kan het menu **Opties** verschillen. Mogelijk worden niet alle opties weergegeven.

## De functie Verzenden gebruiken

1. Gebruik de toetsen **▲▼** om **Verzenden** te selecteren en druk vervolgens op **OK**. Het scherm Selectie wordt weergegeven.
2. Gebruik de toetsen **▲▼** om een foto te selecteren en druk vervolgens op **OK**. Er verschijnt een vinkje links naast de foto.
3. Herhaal Stap 2 om meer foto's te selecteren en aan te vinken.
4. U kunt een foto uit de lijst verwijderen door naar het nummer te gaan en nogmaals op **OK** te drukken. Het vinkje bij de foto wordt verwijderd.



# Inhoud Afspelen

5. Wanneer u klaar bent, gebruikt u de toetsen **▲▼** om **Verzenden** te selecteren en drukt u op **OK**. Het pop-upvenster **Verzenden** verschijnt met de lijst van online sites (Picasa, Facebook enz.) of met apparaten waarnaar u de foto's kunt verzenden.
  6. Selecteer een bestemming en druk vervolgens op **OK**.
  7. Als u de foto's verzendt naar een online site, start de site. Meld aan en volg de richtlijnen op het scherm.
-  Om foto's te verzenden naar een online site, moet u een account hebben bij die site.

## De toetsen van de afstandsbediening voor speciale effecten gebruiken

### Geluidseffectfunctie



Hiermee kunt u een modus selecteren die het geluid optimaliseert.

1. Druk op de toets **SOUND EFFECT**.
2. Druk op de toetsen **▲▼** om de gewenste modus te selecteren: **DSP**, **Virtual Surround**, **SFE-modus** of **Sport**.
3. Druk op de toetsen **<>** om het gewenste geluidseffect te selecteren.

#### **DSP**

- ▼ **MP3 Enhancer**: Hiermee kunt u uw geluidsbeleving verbeteren (bijvoorbeeld MP3-bestanden). U kunt het geluidsniveau van uw MP3-bestanden (24 kHz, 8 bits) verhogen tot het geluidsniveau van cd's (44,1 kHz, 16 bits).
  - ▼ **Power Bass**: Hiermee verhoogt u het volumen van de lage tonen, wat resulteert in bonzende geluidseffecten.
  - ▼ **Virtual 7.1** (Alleen HT-J7500W): geeft een virtueel 7.1-kanaals geluid op een 5.1-kanaals luidsprekersysteem.
  - ▼ **Uit**: Selecteer deze optie voor normale weergave.
-  Als **Eenvoudige luidsprekerinst.** > **Eenvoudige modus** wordt geselecteerd, wordt de **DSP** als volgt weergegeven. (De functie **Eenvoudige luidsprekerinst.** is alleen beschikbaar in het model HT-J7500W.)

**Enhanced Stereo → Mp3 Enhancer → Power Bass → Virtual Surround**

\* **Enhanced Stereo** : Een geluidsveld-effect waardoor het geluid van het voorste kanaal wordt uitgebreid naar het surroundkanaal.

#### **Virtual Surround**

U kunt het geluid van een tweekanaals ingangsbron laten weergeven in 5.1-kanaals surroundmodus.

#### **SFE-modus**

- ▼ **Symphony Hall in Boston (Hall 1)**: Biedt een helder zanggeluid, alsof u in een concertzaal zit.
- ▼ **Philharmonic Hall in Bratislava (Hall 2)**: Biedt eveneens een helder zanggeluid alsof u in een concertzaal zit, maar minder sterk dan HALL1.
- ▼ **Jazz Club in Seoul B**: Aanbevolen instelling voor jazzmuziek.
- ▼ **Church in Seoul**: Geeft u het idee dat u in een grote kerk zit.
- ▼ **Amphitheater (Rock)**: Aanbevolen instelling voor rockmuziek.
- ▼ **Uit**: Selecteer deze optie voor normale weergave.



#### **Sport**

-  Afhankelijk van de schijf of het opslagapparaat kan de naam van deze functie verschillen.
- ▼ **Aankondiger**: Benadrukt de stem van de commentator tijdens een voetbalwedstrijd voor een nog intensievere spelbeleving.
- ▼ **Stadion**: Benadrukt het gejuich van de toeschouwers tijdens een voetbalwedstrijd om sfeer toe te voegen.
- ▼ **Uit**: Selecteer deze optie voor normale weergave.

### DTS Neo:Fusion II / 3D Sound



U kunt genieten van extra vol en een natuurlijker en levendiger surroundgeluid door de diepte van het geluid aan te passen met de niveau-opties.

- **DTS Neo:Fusion II : Uit → Aan**
  - **3D Sound** (alleen HT-J7500W) :  
**Uit → Hoog → Laag**
-  De functie **3D Sound** is niet beschikbaar in de modus **FM**.
  -  De modus **3D Sound** wordt alleen weergegeven als u **Eenvoudige luidsprekerinst.** > **Eenvoudige modus** hebt geselecteerd.

U kunt gebruikmaken van verschillende netwerkservices, zoals Smart Hub of BD-LIVE, door het apparaat aan te sluiten op het netwerk.

Als u netwerkservices wilt gebruiken, moet eerst de volgende handelingen uitvoeren:

1. Breng een verbinding tot stand tussen het product en een netwerk (zie pagina 14).
2. De netwerkinstellingen configureren (zie pagina's 23-25).

## U aanmelden bij uw Samsung-account

Voordat u **SAMSUNG APPS** opent, raden u aan u aan te melden bij uw Samsung account.

 Als u geen Samsung-account hebt, kunt u een account maken door **Account maken** te selecteren.

Voer deze stappen uit om een Samsung-account te maken:

1. Druk terwijl het beginscherm wordt weergegeven op de toets . Het scherm **Aanmelden** verschijnt.
2. Selecteer het ID-veld en druk vervolgens op de toets **OK**. Het toetsenbord-pop-upvenster wordt weergegeven.
3. Voer uw e-mailadres in met behulp van het toetsenbord. Wanneer u klaar bent, selecteert u **Gereed** en drukt u op de toets **OK**. Het scherm **Aanmelden** verschijnt weer.
4. Selecteer het wachtwoordveld en druk vervolgens op **OK**. Het toetsenbord-pop-upvenster wordt weergegeven.
5. Voer uw wachtwoord in met behulp van het toetsenbord. Wanneer u klaar bent, selecteert u **Gereed** en drukt u op de toets **OK**. Het scherm **Aanmelden** verschijnt weer.
6. Als u het aanmeldproces gemakkelijker wilt maken voor de volgende keer, selecteert u **Me automatisch aanmelden** en drukt u op de toets **OK**.
7. Selecteer **Aanmelden** en druk vervolgens op de toets **OK**.
8. Het scherm **Voorwaarden Samsung-account** verschijnt.
9. Selecteer **Akkoord** en druk vervolgens op de toets **OK**.
10. Select de afbeelding die u wilt gebruiken om uw account herkenbaar te maken en druk vervolgens op de toets **OK**.
11. Selecteer **Gereed**.

 Als u **Me automatisch aanmelden** hebt geselecteerd, zal de volgende keer dat u zich aanmeldt, de speler automatisch uw e-mailadres en wachtwoord invoeren. U hoeft alleen maar **Aanmelden** te selecteren.

 Als u de toets  indrukt nadat u bent aangemeld, verschijnt het scherm **Aanmelden**. U kunt **Accounts koppelen**, **Profiel bewerken**, **Account verwijfd**, en **Afmelden** selecteren.

## Voordat u SAMSUNG APPS gebruikt

Als u Smart Hub nog niet hebt geconfigureerd, vraagt het apparaat u op het moment dat u **SAMSUNG APPS** voor het eerst gebruikt om de configuratieprocedure voor Smart Hub uit te voeren.

1. Selecteer **SAMSUNG APPS** op het startscherm en druk vervolgens op **OK**.
2. De pop-up voor Smart Hub wordt weergegeven waarin u wordt gevraagd of u Smart Hub wilt instellen. Selecteer **Ja** en druk vervolgens op de toets **OK**. Het welkomstscherm wordt weergegeven.
3. Selecteer **Start** en druk vervolgens op de toets **OK**. Het scherm **Smart Hub Voorwaarden, Privacybeleid** verschijnt.
4. Op het scherm **Aanvullende services en opties** moet u de voorwaarden en het privacybeleid voor Smart Hub doorlezen en aanvaarden voordat u Smart Hub mag gebruiken.
5. Ga omlaag en klik op **Meer weergeven** om de volledige documenten door te nemen.  
 U hoeft niet in te stemmen met de Aanvullende privacyverklaring, maar een of meer onderdelen of functies van Smart TV zijn dan mogelijk niet beschikbaar.
6. Selecteer **Ik ga met alles akkoord** en druk vervolgens op de toets **OK**. Het scherm Installatie voltooid wordt weergegeven. Druk op de toets **OK**.

## SAMSUNG-APPS gebruiken

Via het scherm **SAMSUNG APPS** kunt u toepassingen downloaden van internet, en start en voer de gedownloade toepassingen uit op uw TV. Voor sommige toepassingen hebt u een Samsung-account nodig.

- Houd tijdens het afspelen van multimedia-inhoud in **SAMSUNG APPS**, de knop ►|| op de afstandsbediening ingedrukt om het afspelen te onderbreken. Om het afspelen te stoppen, houdt u de knop →| (AFSLUITEN) op de afstandsbediening ingedrukt.

### Het scherm SAMSUNG APPS in vogelvlucht

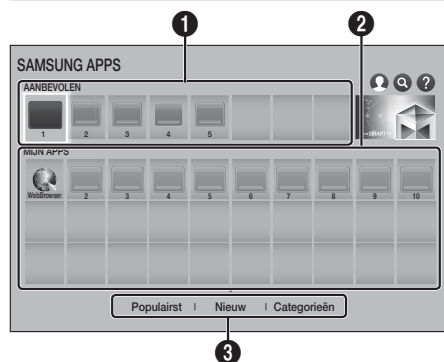

1	<b>AANBEVOLEN:</b> Aanbevolen inhoud die wordt beheerd door Samsung. U kunt aanbevolen apps niet verwijderen.
2	<b>MIJN APPS:</b> Uw persoonlijke galerij van toepassingen die op het scherm <b>MIJN APPS</b> kunnen worden aangepast.
3	<b>Populairst, Nieuw en Categorieën:</b> Selecteer deze optie om aanvullende apps weer te geven en te downloaden.

De eerste keer dat u het scherm **SAMSUNG APPS** opent, downloadt de thuisbioscoop automatisch een groep gratis apps. Nadat deze apps zijn gedownload, verschijnen ze op het scherm **SAMSUNG APPS**. U kunt aanvullende apps bekijken door **Populairst, Nieuw** of **Categorieën** te selecteren aan de onderkant van het scherm, en vervolgens op de toets **OK** te drukken.

**Populairst** toont de populairste apps, **Nieuw** toont de nieuwste apps. **Categorieën** toont een reeks pictogrammen die categorieën vertegenwoordigen, zoals **Video, Games** en **Sport**. Selecteer een categoriepictogram en druk vervolgens op de toets **OK**. De thuisbioscoop toont de apps in de betreffende categorie.

### Een app downloaden

- Selecteer **Populairst, Nieuw** of **Categorieën** en druk vervolgens op de toets **OK**.
- Als u **Categorieën** hebt geselecteerd, selecteert u een categoriepictogram en drukt u vervolgens op de toets **OK**. Ga anders naar stap 3.

Op het scherm **Populairst, Nieuw** en **Categorieën** wordt een groene pijl weergegeven bij apps die u al hebt gedownload.

- Selecteer de app die u wilt downloaden en druk vervolgens op de toets **OK**. Het scherm **Detail Information** voor de App verschijnt.
- Selecteer de toets **Download** op het scherm en druk vervolgens op de toets **OK**. **Download** verandert in **Annuleren** en het downloaden van de apps begint.
- Als u het downloaden wilt annuleren, selecteert u **Annuleren** en drukt u vervolgens op de toets **OK**.
- Wanneer het downloaden is voltooid, verandert **Annuleren** in **Open**. Selecteer **Open** en druk vervolgens op de toets **OK** om de toepassing te starten. Of druk op de toets ◀ (TERUG) totdat het scherm **SAMSUNG APPS** weer verschijnt. De app die u hebt gedownload wordt vermeld onder **MIJN APPS** op het App-scherm.

## Een app starten

1. Selecteer **SAMSUNG APPS** op het beginscherm en druk op de toets **OK**.
2. Gebruik op het scherm **SAMSUNG APPS** de toetsen **^ V < >** om een app te selecteren die en druk vervolgens op de toets **OK**. De app wordt gestart.

## Het optiemenu

In het optiemenu kunt u apps toevoegen aan en verwijderen uit **MIJN APPS**. U kunt er ook de positie van een app in **MIJN APPS** veranderen en apps bijwerken.

## Verplaatsen

1. Selecteer de app die u wilt verplaatsen op het scherm **MIJN APPS** en houd de toets **OK** 3 seconden lang ingedrukt. Het menu Opties wordt weergegeven.
2. Selecteer **Verplaatsen** en druk vervolgens op de toets **OK**.
3. Gebruik de toetsen **^ V < >** om de app te verplaatsen.
4. Wanneer de app op de gewenste plaats staat, drukt u op de toets **OK** of **+ (AFSLUITEN)**.

## Verwijderen

1. Selecteer de app die u wilt verwijderen op het scherm **MIJN APPS** en houd de toets **OK** 3 seconden lang ingedrukt. Het menu Opties wordt weergegeven.
2. Selecteer **Verwijderen** en druk vervolgens op de toets **OK**.
3. Gebruik de toetsen **< >** om **Ja** te selecteren en druk vervolgens op de toets **OK**.

## Multi-verw.

1. Selecteer op het scherm **MIJN APPS** de app die u wilt verwijderen en houd de toets **OK** 3 seconden lang ingedrukt. Het menu Opties wordt weergegeven.
2. Selecteer **Multi-verw.** en druk vervolgens op de toets **OK**.
3. Gebruik de toetsen **^ V < >** om de apps te selecteren die u wilt verwijderen en druk vervolgens op de toets **OK**.
4. Gebruik de toets **V** om **Verwijderen** te selecteren en druk op de toets **OK**.

## Meer weergeven

1. Selecteer op het scherm **MIJN APPS** de app waarvan u gedetailleerde informatie wilt bekijken en houd de toets **OK** 3 seconden lang ingedrukt. Het menu Option wordt weergegeven.
2. Selecteer **Meer weergeven** en druk vervolgens op de toets **OK**.

## Weergave wijzigen

1. Selecteer een app op het scherm **MIJN APPS** en druk gedurende 3 seconden op **OK**. Het menu Opties wordt weergegeven.
2. Selecteer **Weergave wijzigen** en druk vervolgens op **OK**. Als de huidige weergave Meest gespeeld is, wordt u gevraagd te wijzigen naar Aangepaste weergave. Als de huidige weergave Aangepaste weergave is, wordt u gevraagd te wijzigen naar Meest gespeeld. Meest gespeeld sorteert de apps volgens het aantal keer dat u de app hebt uitgevoerd. Met Aangepaste weergave kunt u de apps schikken volgens uw voorkeur.
3. Selecteer **OK** en druk vervolgens op **OK** om de weergave te wijzigen.

## Ver-/ontgrendelen

Het vergrendelen van een app maakt het moeilijker om per ongeluk te verwijderen.

1. Selecteer de app die u wilt vergrendelen, op het scherm **MIJN APPS** en druk gedurende 3 seconden op **OK**. Het menu Opties wordt weergegeven.
2. Selecteer **Ver-/ontgrendelen** en druk vervolgens op de toets **OK**.
3. Het pop-upvenster Pin-invoer verschijnt. Voer uw pincode in. Houd de toets **123** ingedrukt totdat het numerieke toetsenblok op het scherm wordt weergegeven. Als het numerieke toetsenblok verschijnt, selecteert u een nummer met de toets **^ V < >** en drukt u vervolgens op de toets **OK**. Als u geen pincode hebt ingesteld, voert u de standaard pincode in. 0000.
4. Er verschijnt een vinkje naast het pictogram van elke app. Gebruik de toetsen **^ V < >** om naar de app te gaan die u wilt vergrendelen en druk vervolgens op de toets **OK** om deze te selecteren. Er verschijnt een vinkje op het pictogram.

5. Herhaal Stap 4 om andere apps te selecteren. Gebruik **Alles selecteren** of **Niets selecteren** onderaan op het scherm om alle apps tegelijk te selecteren of hun selectie op te heffen. Om de selectie van individuele apps op te heffen, selecteert u de app opnieuw drukt u vervolgens op de knop **OK**. Het vinkje verdwijnt.
6. Wanneer u klaar bent met het markeren van uw selecties, gaat u naar **Opslaan** aan de onderkant van het scherm en drukt u op de knop **OK**.
7. Er verschijnt een slotje op het pictogram van de geselecteerde app. U wordt gevraagd de pincode in te voeren om een vergrendelde app te verwijderen of te ontgrendelen.

## Apps bijwerken

1. Selecteer een app op het scherm **MIJN APPS** en houd de toets **OK** 3 seconden lang ingedrukt. Het menu **Opties** wordt weergegeven.
2. Selecteer **Apps bijwerken** en druk vervolgens op de toets **OK**.
3. Op het scherm **Apps bijwerken** worden alle apps vermeld waarvoor updates beschikbaar zijn. Selecteer de apps die u wilt bijwerken en druk vervolgens op de toets **OK**. U kunt ook **Alles select.** kiezen om alle vermelde apps bij te werken.
4. Selecteer **Update** en druk vervolgens op de toets **OK**.

## Screen Mirroring

Met de functie **Screen Mirroring** kunt u het scherm van uw smartphone of Android-tablet weergeven op de tv die op het apparaat is aangesloten.

1. Selecteer op het beginscherm de optie **Screen Mirroring** en druk op de toets **OK**.
2. Start **AllShare Cast** of **Screen Mirroring** op uw apparaat.
3. Zoek op uw app de naam van het product in de lijst met beschikbare apparaten en selecteer dit.
4. De tv geeft een verbindingsbericht weer (bijvoorbeeld, Verbinden met Android\_92b...) en geeft daarna het verbindingsbericht weer.
5. In enkele ogenblikken wordt het scherm van uw apparaat op de tv weergegeven.
6. U kunt **Screen Mirroring** opheffen door te drukken op de toets **•|| (AFSLUITEN)** of **⏏ (TERUG)** op de afstandsbediening, of de functie **Screen Mirroring** functie op uw smartphone af te sluiten.

- U kunt verbinding maken met een apparaat dat AllShare Cast of Schermmirroring ondersteunt. Let erop dat niet alle apparaten die AllShare Cast of Schermmirroring hebben volledig worden ondersteund, afhankelijk van de fabrikant. Raadpleeg voor meer informatie over ondersteuning voor mobiele verbindingen de website van de fabrikant.
- Wanneer u de functie **Screen Mirroring** gebruikt, kan de video schokkerig worden weergegeven of kan het geluid wegvallen, afhankelijk van uw omgeving.
- Bluetooth-transmissies kunnen het **Screen Mirroring**-signaal verstoren. Voordat u de functie **Screen Mirroring** gebruikt, wordt u aangeraden de Bluetooth-functie op uw smartphone of mobiele apparaat (tablet, enzovoort) uit te schakelen.

## De webbrower gebruiken

Met de webbrowsertoepassing hebt u toegang tot internet.

1. Selecteer **SAMSUNG APPS** in het startscherm en druk vervolgens op **OK**.
  2. Kies op het scherm **SAMSUNG APPS**, selecteert u **WebBrowser** en druk vervolgens op **OK**.
- Wanneer u de webbrower uitvoert en het apparaat via HDMI is aangesloten op een **BD Wise**-compatibele tv, en **BD Wise** is ingeschakeld, wordt de browser gemaximaliseerd (schermvullend) weergegeven en wordt automatisch de optimale resolutie van de tv ingesteld.
  - De webbrower is niet compatibel met Java-applicaties.
  - Flash-spelerinhoud kan niet worden weergegeven met de webbrower.
  - Als u een bestand probeert te downloaden en het bestand niet kan worden opgeslagen, wordt er een foutbericht weergegeven.
  - E-commerce (voor het online aankopen van producten) wordt niet ondersteund.
  - ActiveX wordt niet ondersteund.
  - Toegang tot sommige websites of webbrowsers van bepaalde bedrijven kan geblokkeerd zijn.

## Browse met koppelingen en Browse met aanwijzer

De webbrowser biedt twee typen van bladeren: Browse met aanwijzer en Browse met koppelingen. Wanneer u de browser in eerste instantie start, is Browse met aanwijzer actief. Als u een muis gebruikt voor het bedienen van de webbrowser, raden we aan Browse met aanwijzer aan te laten staan. Met Bladeren met aanwijzer verplaatst u de aanwijzer met de richtingspijlen op uw afstandsbediening. De aanwijzer beweegt vrij over het scherm, net zoals de aanwijzer op een computer wanneer u een muis gebruikt. Met Browse met koppelingen gebruikt u de richtingspijlen om een markering te verplaatsen van de ene koppeling, knop of invoerveld naar de volgende. De markering is beperkt tot de koppelingen, knoppen en invoervelden.

Voer de volgende stappen uit om Browse met koppelingen te activeren:

1. Gebruik de knoppen **^** **v** **<** **>** op uw afstandsbediening om de aanwijzer naar het pictogram Browse met koppelingen in de rechterbovenhoek van het scherm te plaatsen. Het pictogram Browse met koppelingen is het derde pictogram rechts. De aanwijzer staat op de juiste positie als het pictogram blauw wordt en de woorden "Browse met koppelingen" op het scherm worden weergegeven.
2. Druk op de toets **OK**. Browse met koppelingen wordt geactiveerd en blijft elke keer dat u de webbrowser opent actief totdat u overschakelt naar Browse met aanwijzer.

## Het configuratiescherm in vogelvlucht

Het configuratiescherm, dat boven aan het scherm wordt weergegeven, heeft een reeks pictogrammen waarmee een aantal nuttige functies kunnen worden gestart. De pictogrammen worden hieronder beschreven, om te beginnen het pictogram helemaal links op het scherm.

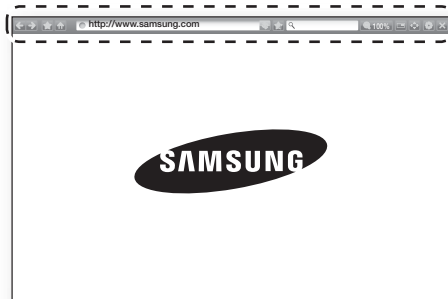

- : Hiermee gaat u naar de vorige pagina.
- : Hiermee gaat u naar de volgende webpagina.
- : Hiermee worden Bladwijzers en Geschiedenis weergegeven. U kunt de huidige pagina toevoegen als bladwijzer, een bestaande bladwijzer selecteren en bladwijzers bewerken en verwijderen. U kunt ook uw browsegeschiedenis bekijken en een pagina selecteren om opnieuw te bezoeken.
- : Hiermee gaat u naar het startscherm van de webbrowser.
- <http://www.samsung.com>: U kunt hiermee een pagina-adres handmatig invoeren via het toetsenbord-pop-upvenster.
- : Hiermee wordt de huidige pagina opnieuw geladen, zodat deze wordt vernieuwd op het scherm.
- : Voegt de huidige pagina toe aan uw bladwijzers.
- : U kunt hiermee naar informatie zoeken door woorden of tekens in te voeren via het toetsenbord-pop-upvenster. Zie Het toetsenbordvenster gebruiken op de volgende pagina.
- **100%**: Hiermee kunt u het scherm met diverse percentages vergroten of verkleinen.
- : Hiermee kunt u schakelen tussen Browse met aanwijzer en Browse met koppelingen.
- : Hiermee kunt u de browserinstellingen configureren. Zie "Het instellingenmenu gebruiken" op pagina 49.
- : Hiermee wordt de webbrowser afgesloten.

## Het toetsenbord-pop-upvenster gebruiken

Wanneer u op <http://www.samsung.com> of op  klikt of een gegevens- of tekstinvoveld opent en op **OK** drukt, wordt het pop-up-toetsenbord weergegeven.



U kunt het toetsenbordvenster als volgt met uw afstandsbediening gebruiken:

1. Gebruik de toetsen **^ V < >** op de afstandsbediening om de markering naar een letter of cijfer van uw keuze te plaatsen.
  2. Druk op de **OK** om de letter of het cijfer in het invoerveld in te voeren.
  3. Als u hoofdletters wilt gebruiken, verplaatst u de markering naar de toets **Caps** bovenin links en daarna drukt u op **OK**. Druk nogmaals op **OK** button met de toets **Caps** gemarkeerd om weer naar kleine letters over te schakelen.
  4. Als u symbolen en extra leestekens wilt gebruiken, markeert u de toets **123#&** aan de linkerkant en drukt u vervolgens op de toets **OK**.
  5. Als u een ingevoerd teken wilt verwijderen, verplaatst u de markering naar de **←** en daarna drukt u op **OK**.
  6. Als u alle ingevoerde tekens wilt verwijderen, verplaatst u de markering naar de toets **Wissen** en drukt u vervolgens op de toets **OK**.
  7. Als u klaar bent met invoeren, verplaatst u de markering naar **Gereed** en drukt u vervolgens op de toets **OK**.
-  Als u een draadloos toetsenbord op het product hebt aangesloten, kunt u dit toetsenbord gebruiken om letters, cijfers, symbolen en interpunctie in te voeren. Let erop dat het draadloze toetsenbord alleen werkt wanneer de toetsenbord-pop-up wordt weergegeven en dat deze alleen kan worden gebruikt om letters, cijfers, symbolen en interpunctietekens in te voeren.

## Opties op het toetsenbord-pop-upvenster

Als u de opties van de toetsenbord-pop-up wilt openen, markeert u de toets  links onder het toetsenbord en drukt u op **OK**.

### Taalkeuze

Hiermee selecteert u de taal voor het toetsenbord. U kunt Engels, Frans, Russisch enz. selecteren.

### Aanbevolen tekst

Het toetsenbord stelt woorden voor terwijl u tekst invoert. U kunt deze functie op **Aan** of **Uit** zetten.

### Aanbevolen tekstgegevens resetten

Met **Reset** wist u het geheugen van het Samsung Keyboard. Selecteer **OK** om alles te wissen dat het Samsung Keyboard heeft onthouden van uw invoer, inclusief de nieuwe woorden die u hebt gebruikt.

### Volgende letter voorspellen

Het toetsenbord zal het volgende woord voorspellen als letters invoert. De voorspellingen worden weergegeven in een cirkel om de letter die u zojuist hebt ingevoerd. U kunt een voorspelde letter selecteren of naar een andere letter gaan. U kunt deze functie op **Aan** of **Uit** zetten.

### Voorbeeld teken met accent

Selecteer deze optie als u letters met accenten wilt invoeren.



## Het instellingenmenu gebruiken

Het menu Instellingen bevat functies die de werking van de browser bepalen en functies voor de beveiliging van de browser. U kunt het menu Instellingen openen door het pictogram  op het bedieningspaneel te selecteren en vervolgens op de toets **OK** te drukken. U kunt een optie in het menu Instellingen selecteren door de optie te markeren en op de toets **OK** te drukken.



### Grijpen inschakelen/uitschakelen

Hiermee wordt de functie Grijpen in- en uitgeschakeld. Wanneer de Grabber-functie aan staat, kunt u een webpagina omhoog en omlaag schuiven zonder de schuifbalk te verslepen. De Grabber-functie is alleen beschikbaar bij Browsen met aanwijzer.

### Goedgekeurde sites

U kunt de toegang van uw kinderen tot ongepaste webpagina's beperken door alleen toegang toe te staan tot websites die u hebt geregistreerd.

Telkens wanneer u deze functie gebruikt, wordt het PIN-scherm weergegeven. Houd de toets **123** ingedrukt totdat het numerieke toetsenblok op het scherm wordt weergegeven. Als het numerieke toetsenblok verschijnt, selecteert u een nummer met de toets **^ v < >** en drukt u vervolgens op de toets **OK**. Wanneer u voor het eerst deze functie gebruikt, voert u de standaard PIN-code, 0000, in. U kunt de pincode wijzigen met de functie **Reset** password voor de functie **Goedgekeurde sites**. Zie hieronder.

- **Functie Goedgekeurde sites:** De functie **Goedgekeurde sites** aan of uit zetten.
- **Reset wachtw. voor Goedgekeurde sites:** Hiermee wordt het wachtwoord voor Goedgekeurde sites gewijzigd.
- **Huid. site toev.:** Hiermee kunt u de momenteel weergegeven website toevoegen aan de lijst met Goedgekeurde sites.

- **Goedgekeurde sites beheren:** Hiermee kunt u URL's intoetsen om toe te voegen aan de lijst met Goedgekeurde sites en om sites te verwijderen uit de lijst met Goedgekeurde sites. Als u deze functie inschakelt en geen sites hebt toegevoegd aan de lijst met Goedgekeurde sites, kunt u geen internetsites openen.

### Privébrowsing aan/uit

Hiermee kunt u de privémodus in- of uitschakelen. Wanneer de privémodus is ingeschakeld, bewaart de browser geen URL's van de sites die u bezoekt. Als u de privémodus wilt inschakelen, selecteert u **Ja**. Wanneer de privacymodus is geactiveerd, wordt een "Stop"-pictogram weergegeven voor de URL aan de bovenkant van het scherm. Als u de privémodus wilt uitschakelen, selecteert u het nogmaals wanneer de privémodus is in geschakeld.

### Zoekmachine instellen

U kunt de gewenste zoekpagina instellen.

### Instellingen browser

- **Inst. als startpag.:** U kunt de startpagina van de browser instellen.
- **Pop-upblocker:** Hiermee wordt de pop-upblokkering in- en uitgeschakeld.
- **Paginablokkering:** U kunt bepalen of u advertenties wilt blokkeren en u kunt de URL's selecteren waarvoor de advertenties zijn geblokkeerd.
- **Algemeen:** U kunt persoonlijke gegevens verwijderen uit informatie als de websitageschiedenis en browsergegevens (cookies, enzovoort) en alle instellingen van de webbrowser terugzetten naar de fabriekswaarden. U kunt ook de **Beveiligingsmodus** instellen.

- ✎ Stel de **Beveiligingsmodus** in op **Aan** om toegang tot kwaadaardige sites en phishing sites te voorkomen en de uitvoering van kwaadaardige code te blokkeren.
- **Coderen:** U kunt de coderinginstelling voor webpagina's instellen op automatisch of de coderingsindeling handmatig uit een lijst selecteren.
- **Aanw.:** U kunt de snelheid van de cursor instellen wanneer de cursor is ingesteld op Browsen met aanwijzer.
- **Browserinformatie:** Geeft het versienummer en copyrightinformatie voor de webbrowser weer.

### Help

Biedt basisinformatie over de werking van de webbrowser.



# Netwerkservices

 Afhankelijk van de website kunnen sommige functies van **Instellingen browser** niet worden geactiveerd. Functies die niet zijn geactiveerd, worden grijs weergegeven en kunnen niet worden gebruikt.

## Uw internetaccounts koppelen met het apparaat

Met de functie Accounts koppelen kunt u het product aan uw accounts bij internetservices zoals Pandora koppelen, zodat het product u automatisch kan aanmelden bij de service wanneer u de apps voor die service start.

Voer deze stappen uit om een serviceaccountkoppeling te maken:

1. Op het startscherm selecteert u de knop  in de rechterbovenhoek en drukt vervolgens op **OK** om aan te melden bij uw Samsung-account.
2. Nadat u hebt aangemeld, selecteert u  en drukt u op **OK**.
3. Selecteer **Accounts koppelen** op het scherm Mijn account en drukt op de toets **OK**.
4. Selecteer op het scherm **Accounts koppelen** de service die u aan het product wilt koppelen en drukt vervolgens op de toets **OK**.
5. In het scherm ID en Password voert u de ID in die u gebruikt om u aan te melden bij de service die u hebt geselecteerd met het pop-toetsenbord. Wanneer u klaar bent, selecteert u **Gereed** en drukt u op de toets **OK**.
6. Herhaal dit proces voor het wachtwoord. Wanneer u klaar bent, selecteert u **Gereed** en drukt u op de toets **OK**.
7. Selecteer **OK** en drukt vervolgens op de toets **OK**.

## BD-LIVE™

Wanneer het apparaat eenmaal is verbonden met het netwerk, kunt u genieten van allerlei extra filminhoud als u een disc gebruikt die BD-LIVE ondersteunt.

1. Sluit een USB-flashdrive aan op de USB-aansluiting aan de voorkant van het product en controleer hoeveel geheugen beschikbaar is. Het geheugenapparaat moet ten minste 1 GB vrije ruimte bieden om de BD-LIVE-services te kunnen ondersteunen.
2. Selecteer **Instellingen** op het beginscherm en drukt op de toets **OK**.

3. Selecteer **Netwerk** en drukt vervolgens op de toets **OK**.
4. Selecteer **Instellingen BD-Live** en drukt vervolgens op de toets **OK**.
5. Selecteer **BD-gegevensbeheer** en drukt vervolgens op de toets **OK**.
6. Selecteer **Apparaatkeuze** en drukt vervolgens op de toets **OK**.
7. Selecteer USB-apparaat en drukt vervolgens op **OK**.
8. Plaats een Blu-ray-schijf die BD-LIVE ondersteunt.
9. Selecteer een item in de lijst met inhoud van de BD-LIVE-service die door de fabrikant van de schijf wordt geleverd.

 Het gebruik en de geleverde inhoud van BD-LIVE kunnen, afhankelijk van de fabrikant van de disc, verschillen.

## Aanvullende informatie

### Opmerkingen

#### Aansluitingen

##### HDMI-UITGANG

- Afhankelijk van uw televisie werken bepaalde HDMI-uitvoerresoluties mogelijk niet.
- U moet over een HDMI-aansluiting beschikken om video's met 3D-technologie te kunnen bekijken.
- Als u een lange HDMI-kabel gebruikt, kan zich beeldruis voordoen. Als dit gebeurt, stelt u **HDMI diepe kleur** in op **Uit** in het menu.

#### Instellingen

##### 3D-instell.

- U kunt tijdens het afspelen in 3D van sommige 3D-discs een film onderbreken door één keer op **→|** (AFSLUITEN) te drukken. Het afspelen wordt onderbroken en de 3D-modus wordt uitgeschakeld. U kunt de geselecteerde 3D-optie tijdens het afspelen van een 3D-film wijzigen door eenmaal op de knop **→|** (AFSLUITEN) te drukken. Het Blu-ray-menu verschijnt. Druk nogmaals op **→|** (AFSLUITEN) en selecteer **3D-instell.** in het Blu-ray-menu.
- Afhankelijk van het beeldmateriaal en de positie van het beeld op uw tv-scherm worden er mogelijk u zwarte verticale balken links, rechts of aan beide zijden van het scherm weergegeven.

##### Beeldverhouding

- Afhankelijk van het schijftype zijn sommige beeldverhoudingen niet beschikbaar.
- Als u een beeldverhouding en optie selecteert die afwijkt van de verhouding van uw tv, wordt het beeld mogelijk vervormd weergegeven.
- Als u **16:9 Origineel** selecteert, is het mogelijk dat uw tv beelden weergeeft in een **4:3 Pillarbox** met zwarte balken links en rechts naar het beeld.

##### BD Wise (Alleen Samsung-producten)

- Wanneer **BD Wise** is ingesteld op **Aan**, wordt de instelling **Resolutie** automatisch ingesteld op **BD Wise** en verschijnt **BD Wise** in het menu **Resolutie**.
- Wanneer het product wordt verbonden met een apparaat dat **BD Wise** niet ondersteunt, kunt u de functie **BD Wise** niet gebruiken.
- Voor een juiste werking van **BD Wise**, stelt u de optie **BD Wise** zowel op het product als op de tv in op **Aan**.

#### Digitaal UIT audio

- Selecteer de juiste **Digitaal UIT audio**, anders hoort u geen geluid of slechts harde ruis.
- Als het HDMI-apparaat (AV-ontvanger, tv) niet kan worden gebruikt met gecompriëerde indelingen (Dolby Digital, DTS), wordt het audiosignaal uitgevoerd als PCM.
- Gewone dvd's hebben geen BONUSVIEW-geluid en navigatiegeluidseffecten.
- Sommige Blu-ray-discs hebben geen BONUSVIEW-geluid en navigatiegeluidseffecten.
- Deze instelling van **Digitaal UIT audio** heeft geen gevolgen voor de analoge (L/R) audio- of HDMI-audio-uitvoer naar uw televisie. De instelling heeft wel gevolgen voor de optische en HDMI-audio-uitvoer als uw product is verbonden met een AV-ontvanger.
- Als u MPEG-geluidssporen afspeelt, wordt het audiosignaal uitgevoerd als PCM, ongeacht uw instellingen voor **Digitaal UIT audio** (PCM of Bitstream).
- **Digitaal UIT audio** kan worden geactiveerd wanneer **Geluidsuitvoer** is ingesteld op **TV-luidspreker**.

#### BD-Live internet verbinding

- De internetverbinding kan beperkt zijn wanneer u BD-LIVE-inhoud gebruikt.

#### Anynet+ (HDMI-CEC)

- Afhankelijk van uw tv werken bepaalde HDMI-uitvoerresoluties mogelijk niet. Raadpleeg de gebruiksaanwijzing van uw tv.
- Deze functie is niet beschikbaar als de HDMI-kabel geen CEC ondersteunt.
- Als uw Samsung-tv is voorzien van een Anynet+-logo, ondersteunt deze de Anynet+-functie.

#### BD-gegevensbeheer

- In de externe geheugenmodus wordt het afspelen van de disc mogelijk gestopt wanneer u de verbinding met het USB-apparaat tijdens het afspelen verbreekt.
- Alleen de USB-apparaten met de bestandsindeling FAT (volumelabel DOS 8.3) worden ondersteund. We raden u aan een USB-apparaat te gebruiken dat het USB 2.0-protocol ondersteunt, met een lees-/schrijfsnelheid van 4 MB/sec of hoger.
- De functie Resume Play (Afspelen hervatten) werkt mogelijk niet nadat u het opslagapparaat hebt geformatteerd.
- Het totale beschikbare geheugen voor **BD-gegevensbeheer** kan afwijken, afhankelijk van de omstandigheden.

#### DivX® Video On Demand

- Ga naar 'http://vod.divx.com' voor meer informatie over DivX(R) VOD.

## Front paneel

- U kunt de helderheid van de toets  en de toets **VOL +**, - niet wijzigen.

## Luidsprekerinst.

- Als **Geluidsuitvoer** is ingesteld op **TV-luidspreker**, wordt het geluid weergegeven via de luidsprekers van de televisie.

## HDMI audio (HDMI-audio)

- Wanneer het HDMI-geluid wordt uitgevoerd naar de luidsprekers van de tv, wordt het geluid automatisch teruggemengd naar 2 kanalen.

## Audio-retourkanaal



- Als **Anynet+ (HDMI-CEC)** op **Uit** is ingesteld, is de functie **Audio-retourkanaal** niet beschikbaar.
- Als u een HDMI-kabel gebruikt die niet is gecertificeerd voor de functie ARC (Audio Return Channel), kan dit tot compatibiliteitsproblemen leiden.
- De ARC-functie is alleen beschikbaar als een ARC-compatibele tv is aangesloten.

## Weergave

### Videobestanden afspelen

- Videobestanden met hoge bitsnelheden van 20 Mbps of meer belasten het apparaat zwaar en kunnen haperen tijdens het afspelen.

### De audiotaal selecteren

- De indicator   wordt niet op het scherm weergegeven als de **BONUSVIEW**-sectie geen audio-instellingen voor **BONUSVIEW** bevat.
- Welke talen beschikbaar zijn via de functie **Taal voor audio** is afhankelijk van de talen die op de disc zijn opgeslagen. Het is mogelijk dat deze functie niet beschikbaar is of dat bepaalde talen niet beschikbaar zijn.
- Voor sommige Blu-ray-schijven kunt u een Engels geluidsspoor in PCM of Dolby Digital Audio selecteren.

### De ondertitelingstaal selecteren

- Afhangelijk van de Blu-ray-disc of dvd kunt u de ondertiteling mogelijk wijzigen in het discmenu. Druk op de toets **DISC MENU**.
- Deze functie is afhankelijk van de ondertitelingstalen die op de disc staan en is mogelijk niet op alle Blu-ray-discs/dvd's beschikbaar.
- Als de Blu-ray-disc een **BONUSVIEW**-sectie bevat, wordt tevens informatie gegeven over de hoofdgeluidsmodus en de **BONUSVIEW**-modus.
- Met deze functie wijzigt u tegelijkertijd de primaire en secundaire ondertiteling.
- Respectievelijk het totale aantal primaire en het totale aantal secundaire ondertitelingen wordt weergegeven

## JPEG-bestanden afspelen

- U kunt de ondertiteling en presentatie-afbeelding niet vergroten in de modus voor volledig scherm.

## Inhoud Afspelen

### De toets **TOOLS** gebruiken tijdens het weergeven van foto's

- Als de thuisbioscoop is verbonden met een televisie met **BD Wise**-functionaliteit waarop **BD Wise** is ingesteld op **Aan**, wordt het menu **Beeld Instellingen** niet weergegeven.
- De functie **Achtergr.muз** werkt alleen wanneer het muziekbestand en het fotobestand zich op hetzelfde opslagapparaat bevinden. Ook kan de geluidskwaliteit nadelig worden beïnvloed door de bitsnelheid van het MP3-bestand, de grootte van de foto en de coderingsmethode.

## Compatibiliteit van disc en indeling

### Disctypen en inhoud die door uw product kunnen worden afgespeeld









Medium	Disctype	Details
VIDEO	Blu-ray-disc 3D-Blu-ray-disc	BD-ROM of BD-RE/-R-disc opgenomen in de indeling BD-RE.
	DVD-VIDEO, DVD-RW, DVD-R, DVD+RW, DVD+R, VCD	DVD-VIDEO, DVD+RW/ DVD-RW(V)/DVD-R/+R die is opgenomen en voltooid of een USB-opslagmedium met DivX-, MKV-, MP4-, VCD-inhoud.
MUZIEK	CD-RW/-R, DVD-RW/-R, BD-RE/-R	Muziek opgenomen op een CD-RW/-R, DVD-RW/-R, BD-RE/-R of een USB-opslagmedium met MP3- of WMA-inhoud.
FOTO	CD-RW/-R, DVD-RW/-R, BD-RE/-R	Foto's opgenomen op een CD-RW/-R, DVD-RW/-R, BD-RE/-R of een USB-opslagmedium met JPEG-inhoud.

- 📎 Het product kan bepaalde CD-RW/-R- en DVD-R-discs mogelijk niet afspelen vanwege het discstype of de opnamecondities.
- 📎 Als een DVD-RW/-R-disc niet naar behoren is opgenomen in DVD-videoformaat, kan deze niet worden afgespeeld.
- 📎 Uw product speelt geen inhoud af die op een DVD-R is opgenomen met een bitsnelheid van meer dan 10 Mbps.
- 📎 Uw product speelt geen inhoud af die op een BD-R of USB-medium is opgenomen met een bitsnelheid van meer dan 30 Mbps.
- 📎 Mogelijk werkt het afspelen niet bij bepaalde typen discs of het uitvoeren van bepaalde bewerkingen, zoals het wijzigen van het camerastandpunt en de beeldverhoudingen. Op de verpakking van de disc vindt u uitgebreide informatie over de disc. Raadpleeg indien nodig deze informatie.
- 📎 Wanneer u een BD-J-titel afspeelt, kan het laden mogelijk langer duren dan bij een normale disc of kunnen sommige functies traag reageren.

## Disctypen die uw product niet kan afspelen



- HD DVD
  - DVD-ROM/PD/MV-Disc, enz.
  - DVD-RW (VR-modus)
  - CVD/CD-ROM/CDV/CD-G/CD-I/LD(bij CD-G alleen geluid, geen afbeeldingen)
  - DVD-RAM
  - Super Audio-CD (behalve de CD-laag)
  - 3,9 GB DVD-R voor authoring.
- 📎 Het is mogelijk dat het product niet op alle bedieningshandelingen reageert, omdat sommige Blu-ray-discs, DVD's en CD's beperkingen kennen voor het afspelen of slechts bepaalde functies bieden. Dit duidt echter niet op een defect in het product.
  - 📎 Samsung kan niet garanderen dat dit product elke schijf met het logo Blu-ray Disc, DVD of CD erop kan afspelen, omdat schijfindelingen kunnen evolueren en omdat er zich problemen en fouten kunnen voordoen tijdens het maken van de software voor Blu-ray-discs, dvd's en cd's en/of tijdens de productie van de schijven.
  - 📎 Neem contact op met de klantenservice van SAMSUNG als u vragen hebt of als u problemen ondervindt bij het afspelen van Blu-ray-discs, dvd's of cd's met dit product. Raadpleeg ook de rest van deze gebruiksaanwijzing voor aanvullende informatie over afspelerbeperkingen.
  - 📎 Sommige commerciële discs en DVD's die u buiten uw regio hebt aangeschaft, kunt u mogelijk niet afspelen op dit product.



## Logo's van discs die door het product kunnen worden afgespeeld

	
Blu-ray-disc	3D-Blu-ray-disc
	
BD-LIVE	Dolby
	
DTS	
	
Java	DivX
	
PAL-uitzendstelsysteem (Verenigd Koninkrijk, Frankrijk, Duitsland, enzovoort)	

## Regiocode

Zowel de producten als de discs zijn voorzien van een regiocode. De regiocodes moeten overeenkomen om een disc te kunnen afspelen. Als de codes niet overeenkomen, kunt u de disc niet afspelen. De regiocode voor dit product staat op de achterzijde van het product.

Disctype	Regiocode	Gebied
Blu-ray-disc		Noord-Amerika, Midden-Amerika, Zuid-Amerika, Korea, Japan, Taiwan, Hongkong en Zuidoost-Azië.
		Europa, Groenland, Franse gebiedsdelen, Midden-Oosten, Afrika, Australië en Nieuw-Zeeland.
		India, China, Rusland, Centraal-Azië en Zuid-Azië

<b>DVD-VIDEO</b>		De V.S., Amerikaanse territoria en Canada
		Europa, Japan, het Midden-Oosten, Egypte, Afrika, Groenland
		Taiwan, Korea, de Filippijnen, Indonesië, Hongkong
		Mexico, Zuid-Amerika, Centraal-Amerika, Australië, Nieuw-Zeeland, Eilanden in de Stille Zuidzee, Caraïbisch gebied
		Rusland, Oost-Europa, India, Noord-Korea, Mongolië
		China

 Als de regiocode van een Blu-ray-disc/DVD niet overeenkomt met de regiocode op dit product, kan de disc niet worden afgespeeld.

## AVCHD (Advanced Video Codec High Definition)

- Dit product kan discs met een AVCHD-indeling afspelen. Deze discs worden normaal gesproken in camcorders gebruikt voor het maken van opnamen.
- De AVCHD-indeling is een indeling voor videogegevens met een hoge definitie.
- In de indeling MPEG-4 AVC/H.264 worden beelden gecompriemd met hogere efficiëntie dan conventionele indelingen voor beeldcompressie.
- Sommige AVCHD-discs gebruiken de indeling "x.v.Colour". Dit product kan AVCHD-discs met de indeling "x.v.Colour" afspelen.
- "x.v.Colour" is een handelsmerk van Sony Corporation.
- "AVCHD" en het AVCHD-logo zijn handelsmerken van Matsushita Electronic Industrial Co., Ltd. en Sony Corporation.

 Bepaalde AVCHD-discs worden mogelijk niet afgespeeld. Dit is afhankelijk van de opnamecondities.

 AVCHD-discs moeten worden afgesloten.

 "x.v.Colour" biedt een breder kleurenspectrum dan een normale camcorder-DVD.

 Bepaalde DivX, MKV- en MP4-discs worden mogelijk niet afgespeeld, afhankelijk van de videoresolutie en de beeldsnelheid.

## Ondersteunde indelingen

### Opmmerkingen over de USB-aansluiting

- Uw product ondersteunt USB-opslagmedia, MP3-spelers, digitale camera's en USB-kaartlezers.
- Het product ondersteunt geen map- of bestandsnamen met meer dan 128 tekens.
- Sommige USB-apparaten/digitale camera's zijn mogelijk niet compatibel met het product.
- Uw product ondersteunt de bestandssystemen FAT 16, FAT 32 en NTFS.
- USB-apparaten moeten rechtstreeks op de USB-poort van het product worden aangesloten. Bij aansluiting via een USB-kabel kunnen zich compatibiliteitsproblemen voordoen.
- Als meer dan één geheugenapparaat wordt aangesloten op een multikaartlezer, werkt de kaartlezer mogelijk niet naar behoren.
- Het product ondersteunt het PTP-protocol (Peer-to-Peer) niet.
- Verwijder een USB-apparaat niet tijdens de overdracht van opgenomen gegevens.
- Hoe hoger de beeldresolutie, hoe langer het duurt voordat het beeld wordt weergegeven.
- Dit product kan geen MP3-bestanden met DRM (Digital Rights Management) afspelen, gedownload van een commerciële site.
- Uw product ondersteunt alleen video met een framesnelheid van maximaal 30 fps.
- Uw product ondersteunt alleen USB-massaopslagapparaten (MSC) zoals pendrives en USB HDD's. (HUB wordt niet ondersteund.)
- Sommige USB HDD-apparaten, multikaartlezers en pendrives zijn mogelijk niet compatibel met dit product.
- Als bepaalde USB-apparaten buitensporig veel stroom verbruiken, worden hun mogelijkheden wellicht beperkt door de circuitbeveiliging.
- Indien de weergave vanaf een USB HDD onstabiel is, kunt u de HDD van extra stroom voorzien door deze aan te sluiten op een stopcontact. Als het probleem zich blijft voordoen, neemt u contact op met de fabrikant van de USB HDD.
- SAMSUNG is niet verantwoordelijk voor beschadiging of verlies van gegevens.

## Ondersteunde videobestanden

Bestandsextensie	Houder	Videocodec	Resolution	Beeldsnelheid (fps)	Bitsnelheid (Mbps)	Audiocodec
*.avi	AVI MKV ASF MP4 3GP MOV FLV VRO VOB PS TS SVAF	MVC	1920x1080	24/25/30	60	AC3 LPCM ADPCM (IMA, MS) AAC HE-AAC WMA DD+ MPEG(MP3) DTS (Core, LBR)
*.mkv		Motion JPEG				
*.asf		H.264 BP/MP/HP				
*.wmv		Divx 3.11 / 4 / 5 / 6				
*.mp4		MPEG4 SP/ASP				
*.mov		Window Media Video v9(VC1)				
*.3gp		AVS				
*.vro		MPEG2				
*.mpg		MPEG1				
*.mjpeg		Microsoft MPEG-4 v3				
*.ts		Window Media Video v7(WMV1), v8(WMV2)	1280x720	MAX 30		
*.tp		H 263 Sorrenson				
*.trp		Microsoft MPEG-4 v1, v2	720x576			
*.mov		VP6	640x480	6~30	4	
*.flv	WebM	VP8	1920x1080	6~30	20	Vorbis
*.vob	RMVB	RV8/9/10 (RV30/40)	1920x1080	6~30	20	RealAudio 6
*.svi						
*.m2ts						
*.mts						
*.divx						
*.ps						

### ■ Beperkingen

- Bestanden worden niet ondersteund als er problemen met inhoud zijn in de hieronder genoemde ondersteunde codecs.
- Normale weergave is niet gegarandeerd als de containerinformatie voor het bestand onjuist is of het bestand zelf beschadigd is.
- De geluids- of video-weergave kan worden afgekapt voor inhoud met een bit- of framesnelheid die hoger is dan standaard.
- De zoekfunctie (overslaan) is niet beschikbaar als de indextabel van het bestand beschadigd is.
- Afhankelijk van uw netwerkstatus, wordt het afspelen mogelijk onderbroken bij het afspelen van inhoud vanaf het netwerk.
- Sommige USB-apparaten/digitale camera's zijn mogelijk niet compatibel met het product.
- De RMVB-indeling wordt alleen ondersteund in China, Hongkong en Zuidoost-Azië.
- De AVS-codec wordt uitsluitend ondersteund voor inhoud die bestemd is voor China.
- De extensie \*.ps wordt uitsluitend ondersteund voor inhoud die bestemd is voor China.
- De DivX-codec wordt niet ondersteund voor inhoud in de VS.

### ■ Videodecoder

- H.264 tot niveau 4.1 ondersteund (uitgezonderd FMO/ASO/RS)
- VC1 AP L4 niet ondersteund
- Uitgezonderd WMV v7, v8, MSMPEG4 v3, MVC, VP6  
Onder 1280 X 720: max 60 frames  
Boven 1280 X 720: max 30 frames
- Biedt geen ondersteuning voor GMC 2 of hoger
- Voor 3D-inhoud wordt uitsluitend het SVAF-sequentietype boven en beneden, naast elkaar en links/rechts (2 ES) ondersteund.
- Alleen BD MVC Spec ondersteund

### ■ Audiodecoder

- WMA 10 Pro (tot 5.1) ondersteund
- Biedt geen ondersteuning voor WMA lossless audio.
- M2-profiel ondersteund
- ReadAudio 10 lossless wordt niet ondersteund voor inhoud die bestemd is voor China en Hongkong
- QCELP, AMR NB/WB niet ondersteund
- vorbis: ondersteund tot 5.1-kanaals
- DD+: ondersteund tot 7.1-kanaals
- De DTS LBR-codec wordt uitsluitend ondersteund in MKV/MP4/TS-containers

## Ondersteunde muziekbestanden

Bestandsextensie	Type	Codec	Opmerkingen
*.mp3	MPEG	MPEG1 Audio Layer 3	-
*.m4a *.mpa *.aac	MPEG4	AAC	-
*.flac	FLAC	FLAC	Tot 2 kan. ondersteund
*.ogg	OGG	Vorbis	Tot 2 kan. ondersteund
*.wma	WMA	WMA	WMA 10 Pro (tot 5.1) ondersteund Biedt geen ondersteuning voor WMA lossless audio Tot M2-profiel ondersteund
*.wav	wav	wav	-
*.mid *.midi	midi	midi	type 0 en type 1 Zoeken niet ondersteund Uitsluitend ondersteund op USB
*.ape	ape	ape	NonSmart niet ondersteund
*.aif *.aiff	AIFF	AIFF	-
*.m4a	ALAC	ALAC	-

## Ondersteuning beeldbestand

Bestandsextensie	Type	Resolution	Opmerkingen
*.jpg *.jpeg	JPEG	15360x8640	-
*.png	PNG	4096x4096	-
*.bmp	BMP	4096x4096	-
*.mpo	MPO	15360x8640	-

## Selectie van digitale uitvoer

Instellingen		PCM	Bitstream (zonder omzetting)	Bitstream (DTS opnw gecodeerd)	Bitstream (Dolby D. opnw gecodeerd)
Aansluiting		AV-ontvanger met HDMI-ondersteuning			
Audiostroom op Blu-ray-disc	PCM	Maximaal 7.1 PCM-kanalen	PCM	DTS opnieuw gecodeerd	Opnieuw gecodeerde Dolby Digital *
	Dolby Digital	Maximaal 5.1 PCM-kanalen	Dolby Digital		
	Dolby Digital Plus	HT-J7500W : Maximaal 5.1 PCM-kanalen HT-J7750W : Maximaal 7.1 PCM-kanalen	Dolby Digital Plus		
	Dolby TrueHD		Dolby TrueHD		
	DTS		DTS		
	DTS-HD High Resolution Audio		DTS-HD High Resolution Audio		
	DTS-HD Master Audio		DTS-HD Master Audio		
Audiostroom op dvd	PCM	PCM 2-kanaals		DTS	
	Dolby Digital	Maximaal 5.1 PCM-kanalen	Dolby Digital		
	DTS	HT-J7500W : Maximaal 5.1 PCM-kanalen HT-J7750W : Maximaal 7.1 PCM-kanalen			
Definitie voor Blu-ray-disc	Elke	De hoofdaudiostream en BONUSVIEW-audiostream worden samen tot PCM-geluid gedecodeerd met toevoeging van navigatiegeluidseffecten.	Voert alleen de hoofdaudiostream uit, zodat de AV-ontvanger de audiostream kan decoderen. Het BONUSVIEW-geluid en de navigatiegeluidseffecten worden niet weergegeven.	De hoofdaudiostream en BONUSVIEW-audiostream worden samen tot PCM-geluid gedecodeerd met toevoeging van navigatiegeluidseffecten, waarna het PCM-geluid opnieuw wordt gecodeerd tot een DTS-bitstream.	De hoofdaudiostream en BONUSVIEW-audiostream worden samen de PCM-audio gedecodeerd met toevoeging van navigatiegeluidseffecten, waarna het PCM-audio opnieuw wordt gecodeerd tot een Dolby Digital-bitstream of PCM.

- Als de bronstream 2-kanaals of mono is, wordt de instelling "Dolby D. opnw gecodeerd" niet toegepast. Het uitgangssignaal wordt dan PCM 2-kan.

Blu-ray-discs kunnen drie audiostreams bevatten:

- Hoofdgeluid: het geluidsspoor van de hoofdfilm.
- BONUSVIEW-geluid: extra geluidsspoor, bijvoorbeeld met commentaar van de regisseur of van acteurs.
- Navigatiegeluidseffecten: wanneer u bepaalde menuopties voor navigatie kiest, klinken mogelijk navigatiegeluidseffecten. De navigatiegeluidseffecten zijn op elke Blu-ray-disc anders.



## Resolutie volgens type inhoud

Instellingen		Type inhoud	Blu-ray-disc	E-inhoud/digitale inhoud
		BD Wise	Resolutie van Blu-ray-disc	1080p bij 60 beelden
Auto	Filmbeeld: Auto	UHD-uitvoer: Auto	2160p bij 24 beelden	2160p bij 24 beelden
		UHD-uitvoer: Uit	1080p bij 24 beelden	1080p bij 24 beelden
	Filmbeeld: Uit		Max. resolutie van tv-invoer	Max. resolutie van tv-invoer
		Filmbeeld: Auto (24 f/s) ★ Alleen 1080p	1080p bij 24 beelden	1080p bij 24 beelden
		1080p	1080p bij 60 beelden	1080p bij 60 beelden
		1080i	1080i	1080i
		720p	720p	720p
		576p/480p	576p/480p	576p/480p

Instellingen			Type inhoud	DVD
			BD Wise	576i/480i
Auto	Filmbeeld: Auto	DVD 24 fps-conversie: Auto	UHD-uitvoer: Auto	2160p bij 24 beelden
			UHD-uitvoer: Uit	1080p bij 24 beelden
	DVD 24 fps-conversie: Uit			Max. resolutie van tv-invoer
Filmbeeld: Uit				Max. resolutie van tv-invoer
Filmbeeld: Auto (DVD 24 fps-conversie: Auto) ★ Alleen 1080p				1080p bij 24 beelden
1080p				1080p bij 60 beelden
1080i				1080i
720p				720p
576p/480p				576p/480p

- ✎ Als de tv die u hebt aangesloten op het product het filmbeeld of de geselecteerde resolutie niet ondersteunt, wordt het volgende bericht weergegeven: "Als na uw selectie geen beeld verschijnt, wacht u 15 seconden. De resolutie wordt automatisch teruggezet. Wilt u een andere resolutie selecteren?" wordt weergegeven. Als u Yes (Ja) selecteert, ziet u 15 seconden lang een leeg tv-scherm en wordt vervolgens automatisch teruggeschakeld naar de vorige resolutie.
- ✎ Als het scherm leeg blijft nadat u de resolutie hebt gewijzigd, verwijder dan alle schijven en houd de toets ■ aan de bovenkant van het product meer dan 5 seconden ingedrukt. Alle instellingen worden teruggezet naar de fabrieksinstellingen. Voer de procedure voor de begininstellingen opnieuw uit. Ga vervolgens naar **Instellingen > Beeld > Resolutie** in het menu en selecteer de juiste resolutie voor uw tv.
- ✎ Wanneer u de procedure voor de begininstellingen uitvoert, selecteert u alleen de taal en beeldverhouding (schermgrootte en formaat). Het opnieuw instellen heeft geen gevolgen voor uw netwerkinstellingen. U kunt Netwerkinstellingen en Software-update dus overslaan.
- ✎ Wanneer de fabrieksinstellingen worden hersteld, worden alle BD-gegevens van de gebruiker gewist.
- ✎ De Blu-ray-disc moet de functie voor 24 frames ondersteunen om de modus Filmbeeld (24fps) te kunnen gebruiken.

## Problemen oplossen

Raadpleeg de onderstaande tabel als het product niet naar behoren functioneert. Als uw probleem niet wordt genoemd of als de onderstaande instructies niet helpen, schakelt u het product uit, haalt u de stekker uit het stopcontact en neemt u contact op met de dichtstbijzijnde erkende dealer of Samsung Electronics-servicecentrum.

Symptoom	Controle/oplossing
<b>U kunt de disc niet uitwerpen.</b>	<ul style="list-style-type: none"> <li>• Zit het netsnoer goed in het stopcontact?</li> <li>• Zet het apparaat uit en weer aan.</li> </ul>
<b>Het apparaat begint niet met afspelen.</b>	<ul style="list-style-type: none"> <li>• Controleer het regionummer van de Blu-ray-disc/dvd. In het buitenland gekochte Blu-ray-discs/dvd's kunnen mogelijk niet worden afgespeeld.</li> <li>• CD-ROM's en DVD-ROM's kunnen niet op dit product worden afgespeeld.</li> <li>• Controleer of het classificatieniveau klopt.</li> </ul>
<b>Het afspelen begint niet direct wanneer u op de toets ►II drukt.</b>	<ul style="list-style-type: none"> <li>• Is de schijf vervormd of zitten er krassen op het oppervlak?</li> <li>• Veeg de schijf schoon.</li> </ul>
<b>Geen geluid.</b>	<ul style="list-style-type: none"> <li>• De thuisbioscoop geeft geen geluid weer bij versneld afspelen, vertraagd afspelen en stap voor stap afspelen.</li> <li>• Zijn de luidsprekers goed aangesloten? Zijn de instellingen van de luidsprekers goed aangepast?</li> <li>• Is de schijf ernstig beschadigd?</li> </ul>
<b>HT-J7500W: U hoort alleen geluid uit enkele luidsprekers, niet uit alle 6.</b>	<ul style="list-style-type: none"> <li>• Bij bepaalde Blu-ray-/DVD-schijven worden alleen de voorste luidsprekers gebruikt.</li> <li>• Controleer of de luidsprekers goed zijn aangesloten.</li> <li>• Het volume regelen.</li> </ul>
<b>HT-J7750W: U hoort alleen geluid uit enkele luidsprekers, niet uit alle 8.</b>	<ul style="list-style-type: none"> <li>• Tijdens het afspelen van geluid van een cd, de radio of een tv wordt het geluid alleen via de voorluidsprekers weergegeven.</li> </ul>
<b>HT-J7500W: Er wordt geen Dolby Digital 5,1-kanaals-surroundgeluid geproduceerd.</b>	<ul style="list-style-type: none"> <li>• Staat er een markering "Dolby Digital 5,1 CH" op de disc? Dolby Digital 5,1-kanaals-surroundgeluid wordt alleen geproduceerd als de schijf is opgenomen met 5,1-geluid.</li> <li>• Is de audiotaal juist ingesteld op Dolby Digital 5,1-kanaals in de informatieweergave?</li> </ul>
<b>HT-J7750W: Er wordt geen Dolby Digital 7,1-kanaals-surroundgeluid geproduceerd.</b>	<ul style="list-style-type: none"> <li>• Staat er een markering "Dolby Digital 7,1 CH" op de disc? Dolby Digital 7,1-kanaals-surroundgeluid wordt alleen geproduceerd als de schijf is opgenomen met 7,1-geluid.</li> <li>• Is de audiotaal juist ingesteld op Dolby Digital 7,1-kanaals in de informatieweergave?</li> </ul>
<b>De afstandsbediening werkt niet.</b>	<ul style="list-style-type: none"> <li>• Gebruikt u de afstandsbediening binnen het werkbereik en onder de juiste hoek ten opzicht van de sensor?</li> <li>• Zijn de batterijen leeg?</li> </ul>
<ul style="list-style-type: none"> <li>• De disc draait maar er is geen beeld.</li> <li>• De beeldkwaliteit is slecht en het beeld trilt.</li> </ul>	<ul style="list-style-type: none"> <li>• Is de tv ingeschakeld?</li> <li>• Zijn de videokabels goed aangesloten?</li> <li>• Is de schijf vuil of beschadigd?</li> <li>• Een slecht gefabriceerde schijf kan mogelijk niet worden afgespeeld.</li> </ul>
<b>De geluidstaal en ondertiteling werken niet.</b>	<ul style="list-style-type: none"> <li>• De geluidstaal en ondertiteling werken niet als de schijf deze niet bevat.</li> </ul>

Symptoom	Controle/oplossing
Het menuscherm wordt niet weergegeven, zelfs niet als de menufunctie wordt geselecteerd.	<ul style="list-style-type: none"> <li>• Gebruikt u een schijf die geen menu's bevat?</li> </ul>
De beeldverhoudingen kunnen niet worden gewijzigd.	<ul style="list-style-type: none"> <li>• U kunt 16:9-bd's/dvd's afspelen in de modus 16:9 volledig, 4:3 Brievenbus of 4:3 Pan - Scan. Echter, 4:3-Blu-ray-discs/dvd's kunnen alleen worden afgespeeld in 4:3. Raadpleeg de hoes van de Blu-ray-disc en selecteer de juiste functie.</li> </ul>
<ul style="list-style-type: none"> <li>• Het product werkt niet. (Bijvoorbeeld: het product valt uit of u hoort een vreemd geluid.)</li> <li>• Het product werkt niet normaal.</li> </ul>	<ul style="list-style-type: none"> <li>• Houd de toets 5 op de afstandsbediening <b>➔</b> (AFSLUITEN) seconden of langer ingedrukt in de modus STAND-BY. Het apparaat wordt gereset. <ul style="list-style-type: none"> <li>- Met de functie RESET worden alle opgeslagen instellingen gewist. Gebruik deze optie uitsluitend indien noodzakelijk.</li> </ul> </li> </ul>
U bent het wachtwoord voor het classificatieniveau vergeten.	<ul style="list-style-type: none"> <li>• Houd de knop <b>■</b> op het product ten minste 5 seconden ingedrukt zonder schijf in het apparaat. Op het scherm verschijnt de tekst <b>INIT</b> en alle instellingen worden teruggezet naar de standaardwaarden. <ul style="list-style-type: none"> <li>- Met de functie RESET worden alle opgeslagen instellingen gewist. Gebruik deze optie uitsluitend indien noodzakelijk.</li> </ul> </li> </ul>
Ik heb geen radio-ontvangst.	<ul style="list-style-type: none"> <li>• Is de antenne goed aangesloten?</li> <li>• Als het invoersignaal van de antenne zwak is, kunt u een externe FM-antenne installeren in een gebied met goede ontvangst.</li> </ul>
Geen geluid tijdens het beluisteren van het geluid van de televisie via het product.	<ul style="list-style-type: none"> <li>• Als u op de toets <b>OPENEN/SLUITEN ▲</b> drukt terwijl u luistert naar het geluid van de tv via de functie D. IN of AUX, worden de Blu-ray-/DVD-discfuncties ingeschakeld en wordt het geluid van de televisie gedempt.</li> </ul>
"Niet beschikbaar" verschijnt op het scherm.	<ul style="list-style-type: none"> <li>• De functie of bewerking kan op het moment niet worden uitgevoerd, want: <ol style="list-style-type: none"> <li>1. De software van de Blu-ray-disc/dvd staat dit niet toe.</li> <li>2. De software van de Blu-ray-disc/dvd ondersteunt de functie niet (bijvoorbeeld beeldhoeken).</li> <li>3. De functie is momenteel niet beschikbaar.</li> <li>4. U hebt een titel, hoofdstuknummer of zoektijd gevraagd buiten het toegestane bereik.</li> </ol> </li> </ul>
Als de HDMI-uitvoer is ingesteld op een resolutie die niet door de tv wordt ondersteund (bijvoorbeeld 1080p), wordt er mogelijk geen beeld weergegeven.	<ul style="list-style-type: none"> <li>• Houdt de knop <b>■</b> op het voorpaneel ten minste 5 seconden ingedrukt zonder schijf in het apparaat. Alle instellingen worden teruggezet naar de fabrieksinstellingen.</li> </ul>
Geen HDMI-uitvoer.	<ul style="list-style-type: none"> <li>• Controleer de aansluiting tussen de tv en de HDMI-aansluiting van het apparaat.</li> <li>• Controleer of uw tv een HDMI-invoerresolutie van 576p/480p/720p/1080i/1080p ondersteunt.</li> </ul>
Abnormale HDMI-uitvoer op het scherm.	<ul style="list-style-type: none"> <li>• Als er sneeuw te zien is op het scherm, betekent dit dat de tv geen HDCP (High-bandwidth Digital Content Protection) ondersteunt.</li> </ul>

Symptoom	Controle/oplossing
<b>BD-LIVE</b>	
<b>De thuisbioscoop kan geen verbinding maken met de BD-LIVE-server</b>	<ul style="list-style-type: none"> <li>• Controleer met de functie Netwerkstatus of er een netwerkverbinding tot stand is gebracht.</li> <li>• Controleer of het USB-geheugen is aangesloten op het product.</li> <li>• Het geheugenapparaat moet ten minste 1 GB vrije ruimte bieden om de BD-LIVE-service te kunnen ondersteunen. U kunt in <b>BD-gegevensbeheer</b> de beschikbare ruimte controleren (zie pagina 51).</li> <li>• Controleer of de optie <b>BD-Live internet verbinding</b> is ingesteld op <b>Toestaan(iedereen)</b>.</li> <li>• Als alle bovenstaande maatregelen het probleem niet verhelpen, neemt u contact op met de aanbieder van de inhoud of werkt u de firmware bij tot de meest recente versie.</li> </ul>
<b>Bij het gebruik van de BD-LIVE-service treedt er een fout op.</b>	<ul style="list-style-type: none"> <li>• Het USB-geheugenapparaat moet ten minste 1 GB vrije ruimte bieden om de BD-LIVE-service te kunnen ondersteunen. U kunt in <b>BD-gegevensbeheer</b> de beschikbare ruimte controleren (zie pagina 51).</li> </ul>

 Nadat de fabrieksinstellingen zijn teruggezet, zijn alle BD-gegevens van de gebruiker gewist.



Hierbij verklaart Samsung Electronics dat deze apparatuur compatibel is met de essentiële vereisten en andere relevante bepalingen van Richtlijn 1999/5/EG.

U vindt de originele Conformiteitsverklaring op <http://www.samsung.com>. Ga naar Support (Ondersteuning) > Search Product Support (Productondersteuning zoeken) en voer de modelnaam in.

Dit apparaat mag in alle Europese landen worden gebruikt.

Dit apparaat is uitsluitend geschikt voor binnengebruik.

## Specificaties

General	Gewicht	2,7 kg
	Afmetingen	430,0 (B) x 55,0 (H) x 312,0 (D) mm
	Temperatuurbereik tijdens gebruik	+5°C tot +35°C
	Vochtigheidsgraad tijdens gebruik	10 % tot 75 %
FM-tuner	Signaal/ruisverhouding	55 dB
	Bruikbare gevoeligheid	12 dB
	Totale harmonische vervorming	0.5 %
HDMI	Video	2D : 2160p, 1080p, 1080i, 720p, 576p/480p 3D : 1080p, 720p
	Geluid	PCM-meerkanaalsgeluid, Bitstream-audio, PCM-audio
Versterker	Uitvoer luidspreker voor	165 W x 2 (3 Ω)
	Uitvoer luidspreker voorkant boven (alleen HT-J7750W)	165 W x 2 (3 Ω)
	Uitvoer middenluidspreker	170 W (3 Ω)
	Uitvoer surroundluidsprekers	165 W x 2 (3 Ω)
	Uitvoer subwoofer	170 W (3 Ω)
	Frequentiebereik	Analoge ingang: 20 Hz-20 kHz (±3 dB)
		Digitale ingang: 20 Hz-40 kHz (±4 dB)
	S/R-verhouding	70 dB
	Kanaalscheiding	60 dB
Ingangsgevoeligheid	(AUX) 500 mV	

HT-J7500W							
Luidspreker systeem	Impedantie	Frequentiebereik	Geluidsdrukniveau	Nominaal ingangsvermogen	Maximaal ingangsvermogen	Afmetingen (B x H x D) (Eenheid: mm)	Gewicht (Eenheid: kg)
Voor kant	3 Ω	140Hz - 20kHz	87 dB/W/M	165 W	330 W	95,0 x 280,0 x 101,0	1,75
Surround						95,0 x 150,0 x 101,0	0,64
Midden		20Hz - 200Hz	88dB/W/M	170 W	340 W	320,0 x 80,5 x 101,0	1,02
Subwoofer						200,0 x 390,0 x 350,0	5,70

HT-J7750W							
Luidspreker systeem	Impedantie	Frequentiebereik	Geluidsdrukniveau	Nominaal ingangsvermogen	Maximaal ingangsvermogen	Afmetingen (B x H x D) (Eenheid: mm)	Gewicht (Eenheid: kg)
Voor/ Boven voor	3 Ω	140Hz - 20kHz	87 dB/W/M	165 W	330 W	95,0 x 1215,0 x 101,0 (Voetstuk: 276,0 x 23,0 x 264,0)	5,01
Surround						95,0 x 1160,0 x 101,0 (Voetstuk: 276,0 x 23,0 x 264,0)	4,73
Midden		20Hz - 200Hz	88dB/W/M	170 W	340 W	320,0 x 80,5 x 101,0	1,02
Subwoofer						200,0 x 390,0 x 350,0	5,70

 Netwerksnelheden tot 10 Mbps worden niet ondersteund.

 Samsung Electronics Co., Ltd behoudt zich het recht voor de specificaties zonder voorafgaande waarschuwing te wijzigen.

 Gewicht en afmetingen zijn bij benadering.

 Vormgeving en specificaties kunnen zonder kennisgeving worden gewijzigd.

 Voor de stroomtoevoer en het energieverbruik raadpleegt u het aan het product bevestigde label.

#### □ SWA-7000

Gewicht	0,73 kg
Afmetingen (B x H x D)	50,0 X 201,3 X 132,0 mm
Temperatuurbereik tijdens gebruik	+5°C tot +35°C
Vochtigheidsgraad tijdens gebruik	10 % tot 75 %
Uitvoer	165 W x 2 kan.
Frequentiebereik	20 Hz - 20 kHz
S/R-verhouding	65 dB

## Licenties



Vervaardigd onder licentie van Dolby Laboratories. Dolby en de dubbele D zijn handelsmerken van Dolby Laboratories.



Raadpleeg <http://patents.dts.com> voor DTS-patenten. Vervaardigd onder licentie van DTS Licensing Limited. DTS, DTS-HD, het symbool, DTS en het symbool samen, & DTS-

HD en het symbool samen zijn gedeponeerde handelsmerken van DTS, Inc. DTS-HD Master Audio | Essential en DTS Neo:Fusion II zijn handelsmerken van DTS, Inc. © DTS, Inc. Alle rechten voorbehouden.



Dit DivX Certified®-apparaat heeft strenge tests doorstaan om te garanderen dat het DivX® video kan afspelen. Om aangeschafte DivX-films te spelen moet u eerst uw apparaat registreren bij [vod.divx.com](http://vod.divx.com). U vindt uw registratiecode in het DivX VOD-gedeelte van het device instelmenu van uw apparaat.

DivX Certified® voor het afspelen van DivX®-video tot HD 1080p, inclusief premium inhoud.

DivX®, DivX Certified® en de bijbehorende logo's zijn handelsmerken van DivX, LLC en worden gebruikt onder licentie.

Valt onder een of meer van de volgende octrooien (VS): 7,295,673; 7,460,668; 7,515,710; 7,519,274.



De termen HDMI en High-Definition Multimedia Interface en het HDMI-logo zijn handelsmerken of gedeponeerde handelsmerken van HDMI Licencing LLC in de Verenigde Staten en andere landen.



Oracle en Java zijn gedeponeerde handelsmerken van Oracle en/of gelieerde ondernemingen. Andere namen zijn mogelijk handelsmerken van hun respectieve eigenaars.

Dit apparaat bevat een auteursrechtbeschermingstechnologie die door Amerikaanse octrooien en andere intellectuele eigendomsrechten van Rovi Corporation wordt beschermd. Reverse-engineering en demontage zijn verboden.

Blu-ray Disc™, Blu-ray™ en de logo's zijn handelsmerken van de Blu-ray Disc Association.

Dit product maakt gebruik van Cinavia-technologie om het gebruik van illegale exemplaren van sommige commercieel geproduceerde films en video's en de soundtracks ervan te beperken. Wanneer wordt gedetecteerd dat een illegale kopie wordt gebruikt, wordt een bericht weergegeven en zal het afspelen of kopiëren worden onderbroken. U vindt meer informatie over Cinavia-technologie bij het Cinavia Online Consumer Information Centre op <http://www.cinavia.com>. Als u aanvullende informatie over Cinavia via de post wenst te ontvangen, stuurt u een postkaart met uw postadres naar: Cinavia Consumer Information Centre, P.O. Box 86851, San Diego, CA, 92138, USA. Dit product omvat bedrijfseigen technologie onder licentie van de Verance Corporation en wordt beschermd door U.S. Patent 7.369.677 en andere Amerikaanse en internationale patenten die zijn verstrekt of nog in behandeling zijn, naast de bescherming van copyrights en bedrijfsgeheimen voor bepaalde aspecten van dergelijke technologie. Cinavia is een handelsmerk van Verance Corporation. Copyright 2004-2010 Verance Corporation. Alle rechten voorbehouden door Verance. Reverse-engineering of demontage is verboden.

- Kennisgeving met betrekking tot Open Source-licentie

Wanneer u open source-software gebruikt, zijn Open Source-licenties beschikbaar in het productmenu.

**SAMSUNG**

## Contact Samsung wereldwijd

Wanneer u suggesties of vragen heeft met betrekking tot Samsung producten, verzoeken wij u contact op te nemen met de consumenten service- en informatie dienst van Samsung.

Area	Contact Centre ☎	Web Site
■ Europe		
AUSTRIA	0800 - SAMSUNG (0800 - 7267864)	www.samsung.com/at/support
BELGIUM	02-201-24-18	www.samsung.com/be/support www.samsung.com/be_fr/support (French)
BOSNIA	051 331 999	www.samsung.com/support
BULGARIA	07001 33 11 , sharing cost	www.samsung.com/bg/support
CROATIA	062 726 786	www.samsung.com/hr/support
CZECH	800 - SAMSUNG (800-726786)	www.samsung.com/cz/support
	Samsung Electronics Czech and Slovak, s.r.o. V Parku 2343/24, 148 00 - Praha 4	
DENMARK	70 70 19 70	www.samsung.com/dk/support
FINLAND	030-6227 515	www.samsung.com/fi/support
FRANCE	01 48 63 00 00	www.samsung.com/fr/support
GERMANY	0180 6 SAMSUNG bzw. 0180 6 7267864* 0180 6 67267864* (*0,20 €/Anruf aus dem dt. Festnetz, aus dem Mobilfunk max. 0,60 €/Anruf)	www.samsung.com/de/support
CYPRUS	8009 4000 only from landline , toll free	
GREECE	80111-SAMSUNG (80111 726 7864) only from land line (+30) 210 6897691 from mobile and land line	www.samsung.com/gr/support
HUNGARY	0680SAMSUNG (0680-726-786) 0680PREMIUM (0680-773-648)	http://www.samsung.com/hu/support
ITALIA	800-SAMSUNG (800.7267864)	www.samsung.com/it/support
LUXEMBURG	261 03 710	www.samsung.com/support

Area	Contact Centre ☎	Web Site
MONTE- GRO	020 405 888	www.samsung.com/support
SLOVENIA	080 697 267 090 726 786	www.samsung.com/si/support
NETHER- LANDS	0900-SAMSUNG (0900-7267864) (€ 0,10/Min)	www.samsung.com/nl/support
NORWAY	815 56480	www.samsung.com/no/support
POLAND	0 801-172-678* lub +48 22 607-93-33 ** *(całkowity koszt połączenia jak za 1 impuls wedlug taryfy operatora) ** (koszt połączenia wedlug taryfy operatora)	www.samsung.com/pl/support
PORTUGAL	808 20 7267	www.samsung.com/pt/support
ROMANIA	08008 SAMSUNG (08008 726 7864) TOLL FREE No.	www.samsung.com/ro/support
SERBIA	011 321 6899	www.samsung.com/rs/support
SLOVAKIA	0800 - SAMSUNG(0800-726 786)	www.samsung.com/sk/support
SPAIN	0034902172678	www.samsung.com/es/support
SWEDEN	0771 726 7864 (SAMSUNG)	www.samsung.com/se/support
SWITZER- LAND	0848 726 78 64 (0848-SAMSUNG)	www.samsung.com/ch/support (German) www.samsung.com/ch_fr/support (French)
U.K	0330 SAMSUNG (7267864)	www.samsung.com/uk/support
EIRE	0818 717100	www.samsung.com/ie/support
LITHUANIA	8-800-77777	www.samsung.com/lt/support
LATVIA	8000-7267	www.samsung.com/lv/support
ESTONIA	800-7267	www.samsung.com/ee/support



## Batterijen in dit product correct verwijderen

(Van toepassing in landen waar het afval gescheiden wordt ingezameld)

Deze markering op de batterij, de handleiding of de verpakking geeft aan dat de batterijen in dit product niet moeten worden weggegooid bij het normale huisafval aan het einde van hun levensduur. De chemische symbolen Hg, Cd of Pb geven aan dat de batterij een hoeveelheid kwik, cadmium of lood bevat die boven de referentieniveaus van de EG Richtlijn 2006/66 ligt. Indien batterijen niet op de juiste wijze worden verwijderd, kunnen deze stoffen schadelijk zijn voor de volksgezondheid of het milieu.

Om de natuurlijke bronnen te beschermen en het hergebruik van materiaal te bevorderen, moet u batterijen gescheiden houden van het restafval en recycleren via uw lokale, gratis inzamelpunten voor de verwerking van oude batterijen.



## Correcte verwijdering van dit product (afval van elektrische en elektronische apparatuur)

(Van toepassing in landen waar het afval gescheiden wordt ingezameld)

Deze markering op het product, de accessoires of de literatuur geeft aan dat het product en de bijbehorende elektronische accessoires (bijvoorbeeld oplader, hoofdtelefoon, USB-kabel) aan het einde van hun levensduur niet mogen worden afgevoerd met het huishoudelijk afval. Om negatieve gevolgen voor het milieu en de volksgezondheid door een ongecontroleerde afvalverwerking te voorkomen, verzoeken we u dit afval te scheiden van andere soorten afval, zodat de grondstoffen op een verantwoorde wijze kunnen worden gerecycled voor duurzaam hergebruik.

Particulieren kunnen contact opnemen met de leverancier van het product of de lokale overheid voor meer informatie over het milieuvriendelijk en veilig recycleren van de betreffende items.

Bedrijven moeten contact opnemen met de leverancier en de bepalingen en voorwaarden in het koopcontract raadplegen. Dit product en de bijbehorende elektronische accessoires mogen niet worden afgevoerd met ander commercieel afval.





HT-J7500W

HT-J7750W

Bedienungsanleitung

# Blu-ray™ Heimkino-System

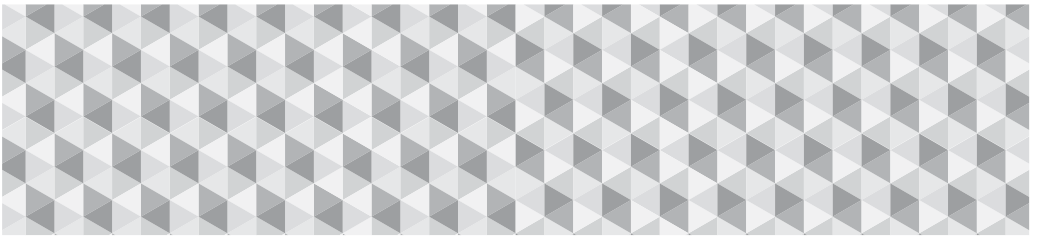

## Unvorstellbare Möglichkeiten

Vielen Dank, dass Sie sich für dieses Produkt von Samsung entschieden haben.

Wenn Sie einen umfassenderen Service nutzen möchten, registrieren Sie bitte Ihr Produkt unter

[www.samsung.com/register](http://www.samsung.com/register)

# Sicherheitsinformationen

☞ Das Folgende gilt ebenfalls für den Funkempfänger (SWA-7000).

## ACHTUNG

### STROMSCHLAGEGFAHR! NICHT ÖFFNEN!

ACHTUNG: ZUR VERMEIDUNG VON STROMSCHLÄGEN DARF DIESES GERÄT NICHT GEÖFFNET WERDEN. IM GERÄTEINNEREN BEFINDEN SICH KEINE VOM BENUTZER ZU WARTENDEN TEILE. LASSEN SIE REPARATUREN NUR VON QUALIFIZIERTEM KUNDENDIENSTPERSONAL DURCHFÜHREN.

- Die Schlitze und Öffnungen im Gehäuse und in der Rückwand oder im Boden sind für die Belüftung erforderlich. Um den zuverlässigen Betrieb des Geräts zu gewährleisten und es vor Überhitzung zu schützen, dürfen diese Öffnungen keinesfalls blockiert oder bedeckt werden.
  - Stellen Sie das Gerät nicht in abgeschlossene Räume wie z. B. in ein Bücherregal oder einen Einbauschrank. Dieser Einbau ist nur dann zulässig, wenn für ausreichende Belüftung gesorgt wird.
  - Außerdem darf das Gerät keinesfalls in der Nähe oder über einem Radiator oder Heizkörper aufgestellt werden, oder an Orten, an denen es direkter Sonneneinstrahlung ausgesetzt ist.
  - Stellen Sie keine Behälter (wie z. B. Vasen) mit Wasser auf dieses Gerät. Ausgegossenes Wasser kann zu Brand und Stromschlag führen.
- Setzen Sie das Gerät keinesfalls Regen aus und stellen Sie es nicht in der Nähe von Wasser auf (Badewanne, Küchenspüle, feuchter Keller, Schwimmbecken usw.). Falls das Gerät dennoch Nässe ausgesetzt wurde, trennen Sie es von der Stromversorgung und wenden Sie sich umgehend an Ihren örtlichen Vertreter.
- Für den Betrieb dieses Geräts werden Batterien benötigt. Befolgen Sie die bei Ihnen Vorort geltenden Vorschriften über die Entsorgung von verbrauchten Batterien. Bitte wenden Sie sich bei Fragen zur ordnungsgemäßen Entsorgung an Ihre örtlichen Behörden.
- Überlasten Sie Steckdosen, Verlängerungskabel und Steckerleisten keinesfalls, da dies zu einem Brand oder Stromschlag führen kann.
- Verlegen Sie die Netzkabel so, dass nicht auf sie getreten werden kann oder das keine Gegenstände auf ihnen stehen. Achten Sie besonders auf Kabel im Bereich der Stecker, Steckdosen und den Kabelausgängen am Gerät.
- Zum Schutz des Geräts bei einem Gewitter oder längerem Nichtbetrieb trennen Sie das Gerät vom Netz. Trennen Sie darüber hinaus das Antennenkabel vom Gerät. Auf diese Weise werden Schäden durch Blitzschlag oder Spannungsstöße vermieden.
- Stellen Sie sicher, dass die Nennspannung des Netzteils für die örtliche Stromversorgung geeignet ist, bevor Sie das Netzkabel an die Stromversorgung anschließen.



Dieses Symbol weist auf eine hohe Spannung im Inneren des Geräts hin. Das Berühren von Teilen im Geräteinneren ist gefährlich.



Dieses Symbol weist darauf hin, dass diesem Gerät wichtige Anweisungen zu Betrieb und Wartung beigefügt sind.

- Stecken Sie keine Metallgegenstände in die Öffnungen des Geräts. Dies kann zu Stromschlägen führen.
- Berühren Sie keinesfalls Bauteile im Geräteinneren, um Stromschläge zu vermeiden. Das Gerät darf nur von einem qualifizierten Techniker geöffnet werden.
- Stellen Sie sicher, dass der Netzstecker fest in der Steckdose sitzt. Ziehen Sie das Netzkabel nur am Stecker aus der Steckdose. Ziehen Sie niemals am Netzkabel, um es aus der Steckdose zu ziehen. Berühren Sie das Netzkabel nicht mit nassen Händen.
- Wenn das Gerät nicht einwandfrei funktioniert, insbesondere beim Auftreten ungewöhnlicher Geräusche oder Gerüche aus dem Inneren, trennen Sie es unverzüglich von der Stromversorgung und wenden Sie sich umgehend an Ihren autorisierten Händler oder den Kundendienst.
- Wartung des Gehäuses.
  - Wenn Sie andere Komponenten an dieses Gerät anschließen, müssen diese vorher abgeschaltet werden.
  - Wenn das Gerät plötzlich von einem kalten an einen warmen Ort umgestellt wird, kann es zu einer Kondensation an den Bauteilen und der Linse kommen, was zu einer fehlerhaften Wiedergabe der Disk führen kann. Falls dieser Fall eintritt, den Netzstecker des Geräts ziehen, zwei Stunden warten und den Stecker erneut in die Steckdose stecken. Anschließend die Disk einlegen und die Wiedergabe erneut versuchen.
- Ziehen Sie den Netzstecker aus der Steckdose, wenn Sie das Gerät für längere Zeit nicht benutzen oder wenn Sie das Haus verlassen (insbesondere wenn sich Kinder, ältere oder behinderte Personen allein im Haus befinden).
  - Staubansammlungen können zu Stromschlag, Kriechströmen oder einem Brand führen, da es am Netzkabel zu Funkenbildung, Überhitzung oder einer Verschlechterung der Isolierung kommen kann.
- Wenden Sie sich an einen autorisierten Kundendienst, um entsprechende Hinweise zu erhalten, wenn Sie das Gerät an einen Ort mit extremer Staubbelastung, hohen oder niedrigen Temperaturen, hoher Luftfeuchtigkeit oder an dem chemische Substanzen auftreten aufstellen wollen oder wenn es 24 Stunden am Tag betrieben werden soll, wie z. B. an Flughäfen, Bahnhöfen, usw. Falls Sie dies unterlassen, kann es zu einer ernsthaften Beschädigung des Produkts kommen.
- Verwenden Sie ausschließlich richtig geerdete Stecker und Steckdosen.
  - Eine falsche Erdung kann zu Stromschlag oder Beschädigung des Geräts führen. (Nur Geräte der Klasse I.)

- Um das Gerät vollständig abzuschalten, muss der Netzstecker aus der Steckdose gezogen werden. Aus diesem Grund müssen die Steckdose und der Netzstecker jederzeit frei zugänglich sein.
- Halten Sie Kinder vom Gerät fern.
- Bewahren Sie das Zubehör (Batterien usw.) an einem für Kinder nicht zugänglichen Ort auf.
- Stellen Sie das Gerät nicht an einem instabilen Ort, wie einem instabilen Regal, auf einer schrägen Fläche oder an einem Vibrationen ausgesetzten Ort auf.
- Das Gerät nicht fallen lassen oder Stößen aussetzen. Wenn das Gerät beschädigt ist, das Netzkabel aus der Steckdose ziehen und den Kundendienst benachrichtigen.
- Um das Gerät zu reinigen, das Netzkabel aus der Steckdose ziehen und das Gerät mit einem weichen, trockenen Tuch abwischen. Verwenden Sie keine Chemikalien, wie Wachs, Benzin, Alkohol, Verdünnern, Insektizide, Lufterfrischer, Schmiermittel oder Detergentien. Diese Chemikalien können die Oberfläche des Geräts beschädigen oder die Beschriftung auf dem Gerät entfernen.
- Das Gerät keinem Spritz- oder Tropfwasser aussetzen. Keine mit Flüssigkeiten gefüllten Behälter, wie Vasen, auf das Gerät stellen.
- Die Batterien nicht ins Feuer werfen.
- Schließen Sie nicht mehrere elektrische Geräte an dieselbe Steckdose an. Eine Überlastung der Steckdose kann zu Überhitzung führen und einen Brand verursachen.
- Es besteht Explosionsgefahr, wenn Sie die Batterien in der Fernbedienung durch Batterien des falschen Typs ersetzen. Verwenden Sie ausschließlich Akkus des entsprechenden Typs.

#### WARNUNG:

- UM DAS AUSBRECHEN EINES BRANDES ZU VERHINDERN, DÜRFEN SICH KEINE KERZEN UND ANDERE GEGENSTÄNDE MIT OFFENEM FEUER IN DER NÄHE DES GERÄTS BEFINDEN.
- Schützen Sie das Gerät vor Regen und Feuchtigkeit, um die Gefahr von Bränden oder Stromschlägen zu verringern.



#### CLASS 1 LASER PRODUKT

Dieses Gerät ist als CLASS 1 LASER Produkt eingestuft. Die Verwendung von anderen Bedienelementen, Einstellungen oder die Durchführung von Prozeduren, die von denen hier angegebenen abweichen, können zu einer zu einer gefährlichen Strahlenbelastung führen.

#### ACHTUNG :

- UNSICHTBARER LASERSTRAHL BEI GEÖFFNETEM GERÄT ODER BESCHÄDIGTER VERRIEGELUNG, KONTAKT MIT LASERSTRAHL VERMEIDEN!

CLASS 1	LASER PRODUCT
KLASSE 1	LASER PRODUKT
LUOKAN 1	LASER LAITE
KLASS 1	LASER APPARAT
PRODUCTO	LÁSER CLASE 1

### 3D Vorsichtsmaßnahmen

#### WICHTIGE GESUNDHEITS- UND SICHERHEITSHINWEISE FÜR 3D-BILDER.

Lesen Sie die folgenden Sicherheitshinweise, bevor Sie die 3D-Funktion nutzen, und stellen Sie sicher, dass Sie diese verstanden haben.

- Bei einigen Zuschauern können beim Anschauen von 3D-Fernsehen Beschwerden auftreten, wie Schwindel, Übelkeit und Kopfschmerzen. Wenn bei Ihnen solche Symptome auftreten, unterbrechen Sie das Anschauen des 3D Programms, setzen Sie die 3D-Brille ab und machen Sie eine Pause.
- Das Betrachten von 3D-Bildern für einen längeren Zeitraum kann die Augen überlasten. Wenn Sie eine Ermüdung der Augen verspüren, unterbrechen Sie das Anschauen des 3D Programms, setzen Sie die 3D-Brille ab und machen Sie eine Pause.
- Eltern müssen Kinder beaufsichtigen, wenn diese die 3D-Funktion nutzen. Wenn die Kinder über ermüdete Augen, Kopfschmerzen, Schwindelgefühl oder Übelkeit klagen, unterbrechen Sie die Wiedergabe des 3D-Programms und lassen Sie die Kinder ausruhen.
- Die 3D-Brille nicht für andere Zwecke verwenden (wie als normale Brille, Sonnenbrille, Schutzbrille usw.).
- Verwenden Sie die 3D-Funktion oder die 3D-Brille nicht, während Sie umherlaufen. Wenn Sie die 3D-Funktion oder die 3D-Brille verwenden während Sie umherlaufen, können Sie gegen Gegenstände prallen, stolpern und/oder hinfallen und sich ernsthaft verletzen.
- Wenn Sie 3D-Inhalte genießen möchten, schließen Sie das 3D-Gerät (3D-fähiger AV-Receiver oder Fernsehgerät) über ein Hochgeschwindigkeits-HDMI-Kabel an den HDMI OUT Anschluss des Geräts an. Setzen Sie die 3D Brille auf, bevor Sie 3D Inhalte wiedergeben.
- Das Gerät gibt 3D Signale nur über ein an den HDMI OUT Ausgang angeschlossenes HDMI-Kabel wieder.
- Die Auflösung im 3D-Wiedergabemodus entspricht der Auflösung des originalen 3D-Videos. Sie können die Auflösung nicht ändern.
- Einige Funktionen, wie BD Wise, die Einstellung der Bildschirmgröße und Auflösung können im 3D-Wiedergabemodus eventuell nicht richtig funktionieren.
- Für die korrekte Wiedergabe von 3D Signalen müssen Sie ein Hochgeschwindigkeits-HDMI-Kabel verwenden.
- Bei der Betrachtung von 3D-Bildern müssen Sie einen Abstand vom Fernsehgerät von mindestens dreimal die Bildschirmbreite einhalten. Zum Beispiel, wenn sie einen 46 Zoll Bildschirm haben, müssen Sie einen Abstand von 3,5 Metern einhalten.
- Um beste 3D-Bilder zu erhalten, müssen Sie den 3D-Videobildschirm in Augenhöhe aufstellen.
- Beim Anschluss dieses Geräts an einige 3D-Geräte kann der 3D-Effekt nicht richtig funktionieren.
- Dieses Gerät kann keinen 2D-Inhalt nach 3D konvertieren.
- "Blu-ray 3D" und das "Blu-ray 3D" Logo sind eingetragene Markenzeichen der Blu-ray Disc Association.

## ERSTE SCHRITTE

- 5 Zubehör
- 5 Lautsprecherkomponenten
- 6 Vorderseite
- 7 Rückseite
- 8 Fernbedienung

## ANSCHLÜSSE

- 9 Anschließen der Lautsprecher
- 13 Anschließen an ein Fernsehgerät und externes Gerät
- 14 Anschließen an einen Netzwerk Router

## EINSTELLUNGEN

- 15 Ersteinstellungen konfigurieren
- 15 Der Home Bildschirm im Überblick
- 16 Aufrufen des Einstellungen Bildschirms
- 16 Einstellungen Menü Funktionen
- 22 Radio Einrichten
- 23 Konfiguration des Netzwerks
- 25 Wi-Fi-Direkt
- 26 Aktualisieren der Software

## WIEDERGABE VON INHALTEN

- 28 Wiedergabe von kommerziellen Disks
- 28 Wiedergabe von Multimedia Dateien
- 30 Steuern der Videowiedergabe
- 33 Steuern der Musikwiedergabe
- 38 Bluetooth verwenden
- 40 Anzeigen von Fotos
- 42 Verwenden der Tasten für Spezialeffekte auf der Fernbedienung

## NETZWERKDIENTSTE

- 43 Einloggen an Ihrem Samsung Konto
- 43 Bevor Sie SAMSUNG APPS verwenden
- 44 Verwenden von SAMSUNG APPS
- 46 Screen Mirroring
- 46 Verwenden des Webbrowsers
- 50 Ihre Internetdienst Konten mit dem Gerät verknüpfen
- 50 BD-LIVE™

## ANHANG

- 51 Zusätzliche Informationen
- 52 Disk und Format Kompatibilität
- 59 Problemlösung
- 62 Technische Daten
- 64 Lizenzen

- Die Abbildungen in dieser Anleitung dienen nur als Referenz und können sich vom aktuellen Produkt unterscheiden.
- Es kann eine Gebühr erhoben werden, wenn:
  - a. Ein Techniker auf Ihre Anfrage bestellt wird und am Gerät kein Defekt vorliegt (z. B. weil Sie diese Bedienungsanleitung nicht gelesen haben)
  - b. Sie das Gerät in einer Reparaturwerkstatt abgegeben haben und am Gerät kein Defekt vorliegt (z. B. weil Sie diese Bedienungsanleitung nicht gelesen haben).
- Die Höhe dieser Gebühr wird Ihnen mitgeteilt, bevor irgendwelche Arbeiten durchgeführt werden oder der Hausbesuch erfolgt.

Prüfen Sie, ob die im Folgenden aufgeführten Zubehör- und Lautsprecherkomponenten dem Karton beiliegen.

## Zubehör

- Fernbedienung
- Lithium-Batterie
- Benutzerhandbuch



Netz kabel (Hauptgerät, SWA-7000) x 2



UKW-Antenne



**WARNUNG, DIE BATTERIE NICHT VERSCHLUCKEN, VERÄTZUNGSGEFAHR,**

[Die mitgelieferte Fernbedienung] Dieses Gerät verfügt über eine Knopfzellen-Batterie.

Bei Verschlucken der Knopfzellen-Batterie kann es innerhalb von nur 2 Stunden zu ernsthaften inneren Verätzungen kommen, die zum Tod führen können. Halten Sie neue und verbrauchte Batterien von Kindern fern. Wenn das Batteriefach nicht sicher geschlossen werden kann, stellen Sie die Verwendung des Produkts ein und bewahren Sie es fern von Kindern auf. Wenn Sie den Verdacht haben, dass die Batterien verschluckt oder in irgendeine Körperöffnung eingeführt wurden, sofort ärztliche Hilfe aufsuchen.

## Lautsprecherkomponenten

HT-J7500W - 5.1CH



Frontlautsprecher  
2x



Surround  
Lautsprecher 2x



Center



Lautsprecher Cable 6x











Subwoofer

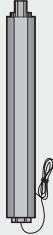

Funkempfänger  
Modul (SWA-7000)

# Erste Schritte

HT-J7750W - 7.1CH

				
Lautsprecher Cable 2x	Schrauben (5x20) 16x	Ständerfuß 4x	Center	
				
Front/Front Top 2x	Ständer 4x	Surround Lautsprecher 2x	Subwoofer	Funkempfänger Modul (SWA-7000)

## Vorderseite

### DISPLAY SYMBOLE

F.	FUNKTION	■	STOPP	⏸	WIEDERGABE/ PAUSE
▲	ÖFFNEN/ SCHLIESSEN	- +	LAUTSTÄRKEREGLER	⏻	NETZKABEL

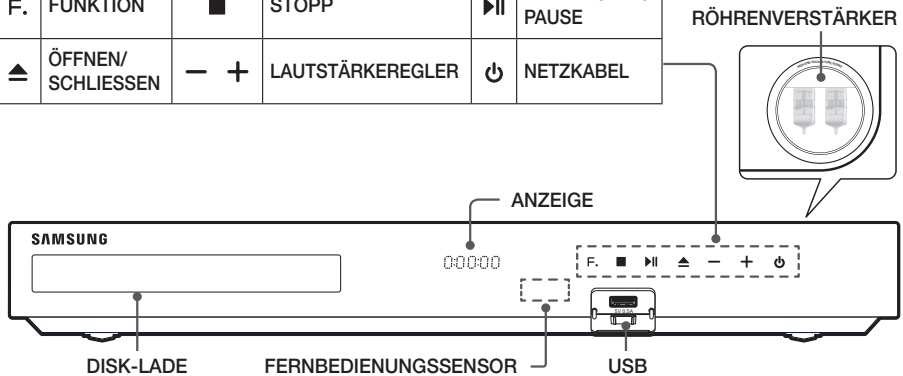

- 🔧 Mobiltelefone oder mobile Geräte, die in der Nähe des Röhrenverstärkers aufgestellt werden, oder elektronische Geräte, die sich auf dem Gerät befinden, können Tönstörungen oder Verzerrungen hervorrufen.
- 🔧 Wenn das Gerät eingeschaltet ist, darauf achten, dass Kinder die Oberfläche des Geräts nicht berühren. Das Gerät ist heiß.
- 🔧 Um die Software des Geräts über den USB-Anschluss zu aktualisieren, benötigen Sie einen USB-Speicherstick.

- 📎 Wenn das Gerät das Blu-ray-Disk Menü anzeigt, kann der Film nicht durch Drücken der ►► Taste am Gerät oder auf der Fernbedienung gestartet werden. Um den Film abzuspielen, müssen Sie Film Wiedergabe oder Start im Menü der Disk auswählen und anschließend die OK Taste drücken.
- 📎 Wenn Sie das Internet nutzen oder Inhalte von einem USB-Gerät an Ihrem Fernsehgerät über das Heimkinosystem wiedergeben, kann der **BD/DVD** Modus nicht mit der **SOURCE** Taste ausgewählt werden. Um den **BD/DVD** Modus auszuwählen, das Internet verlassen oder die Wiedergabe des auf dem Fernsehgerät wiedergegebenen Inhalts anhalten und dann den **BD/DVD** Modus wählen.

## Rückseite

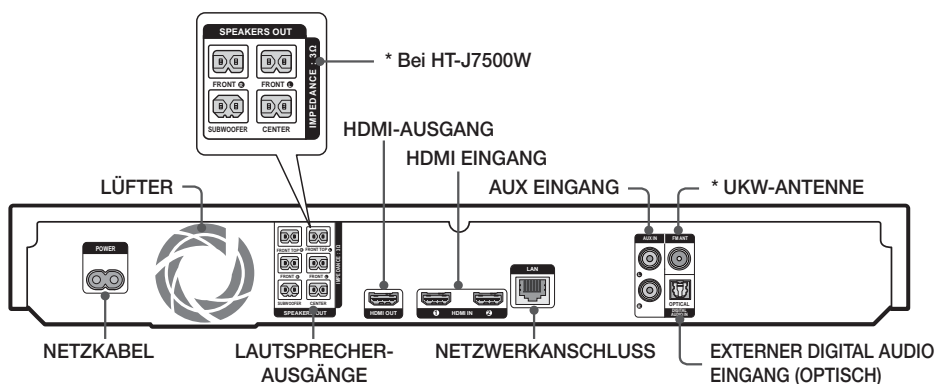

### \* Anschließen der UKW-Antenne

1. Schließen Sie die mitgelieferte UKW-Antenne an den FM ANT Anschluss an.
  2. Bewegen Sie den Antennendraht langsam hin und her, bis Sie einen guten Empfang haben. Befestigen Sie den Draht an der Wand oder einer festen Fläche.
- 📎 Beim Aufstellen des Geräts ist ein Abstand von mindestens 10 cm auf allen Seiten einzuhalten, um eine ausreichende Belüftung zu gewährleisten. Halten Sie den Lüfter und die Belüftungsöffnungen stets frei.
  - 📎 Dieses Gerät empfängt keine MW-Übertragungen.

## Fernbedienung

### Übersicht der Fernbedienung



Wenn Sie Multimediainhalte in **SAMSUNG APPS** abspielen, die ►► Taste auf der Fernbedienung gedrückt halten, um die Wiedergabe zu unterbrechen. Um die Wiedergabe zu beenden, die ◀ (EXIT) Taste auf der Fernbedienung gedrückt halten.

### Batterien in die Fernbedienung einsetzen

1

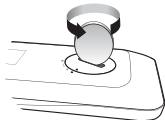

Verwenden Sie eine Münze, um den Verschluss wie in der nachfolgenden Abbildung dargestellt im entgegen gesetzten Uhrzeigersinn zu drehen und zu entfernen.

2

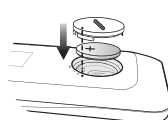

Legen Sie eine 3V Lithium-Batterie ein. Beim Einlegen der Batterie muss der Pluspol (+) nach oben zeigen. Setzen Sie den Verschluss wieder ein und richten Sie die '•' Markierungen, wie in der obigen Abbildung dargestellt, aufeinander aus.

3

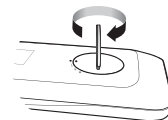

Verwenden Sie eine Münze, um den Verschluss soweit wie möglich im Uhrzeigersinn zu drehen, um den Verschluss zu schließen.



In diesem Kapitel werden verschiedene Methoden erläutert, mit denen dieses Gerät an andere externe Komponenten angeschlossen werden kann. Bevor Sie das Hauptgerät installieren oder an einer anderen Stelle aufstellen, müssen Sie es ausschalten und den Netzstecker ziehen.

## Anschließen der Lautsprecher

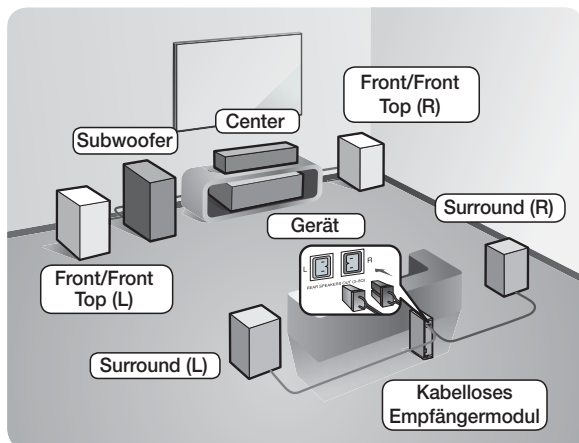

### Platzierung des Hauptgeräts

Platzieren Sie das Hauptgerät auf einem Regal, einer Kommode oder unter dem Fernsehtisch.

### Auswahl der Hörposition

Die Hörposition sollte sich in einem Abstand vom Fernsehgerät befinden, die das 2,5 bis 3-fache der Größe des Bildschirms beträgt. Wenn Sie zum Beispiel über einen 46 Zoll Bildschirm verfügen, sollte sich die Hörposition 2,92 bis 3,50 m vom Bildschirm entfernt befinden.

\* Der Front-Top Lautsprecher ist nur beim Modell HT-J7750W verfügbar.

<p><b>HT-J7500W :</b> Frontlautsprecher</p>	<p>Platzieren Sie diese Lautsprecher vor Ihrer Hörposition so, dass sie nach innen zeigen (in einem Winkel von ca. 45°) und auf Sie ausgerichtet sind. Platzieren Sie die Lautsprecher so, dass sich die Hochtöner auf Ohrhöhe befinden. Richten Sie die Vorderseite der Front-Lautsprecher an der Vorderseite des Center-Lautsprechers aus, oder versetzen Sie sie etwas vor die Center-Lautsprecher.</p>
<p><b>HT-J7750W :</b> Front/Front-Top Lautsprecher</p>	<p>Platzieren Sie diese Lautsprecher vor Ihrer Hörposition so, dass sie nach innen zeigen (in einem Winkel von ca. 45°) und auf Sie ausgerichtet sind. Platzieren Sie die Lautsprecher so, dass sich die Hochtöner auf Ohrhöhe befinden. Richten Sie die Vorderseite der Front-Lautsprecher an der Vorderseite des Center-Lautsprechers aus, oder versetzen Sie sie etwas vor die Center-Lautsprecher.</p>
<p><b>HT-J7500W :</b> Center-Lautsprecher</p>	<p>Am besten ist es, den Center Lautsprecher auf der gleichen Höhe zu installieren, wie die Frontlautsprecher. Sie können ihn aber auch direkt über oder unter dem Fernsehgerät installieren.</p>
<p><b>HT-J7750W :</b> Center-Lautsprecher</p>	<p>Am besten ist es, die Center Lautsprecher auf der gleichen Höhe zu installieren, wie die Front/Front-Top Lautsprecher. Sie können ihn aber auch direkt über oder unter dem Fernsehgerät installieren.</p>

# Anschlüsse

<b>Surround-Lautsprecher</b>	<p>Stellen Sie die Rücklautsprecher seitlich von Ihrer Hörposition auf. Falls dafür der Platz nicht ausreicht, platzieren Sie die Rücklautsprecher einander gegenüberliegend. Platzieren Sie die Lautsprecher 60 bis 90 cm über Ihrem Kopf, leicht nach unten ausgerichtet.</p> <p>* Im Gegensatz zu den Front- und Center-Lautsprechern werden die Surround Lautsprecher hauptsächlich für Klangeffekte verwendet. Von diesen Lautsprechern wird nicht die ganze Zeit über Ton wiedergegeben.</p>
<b>Subwoofer</b>	Die Position des Subwoofers ist nicht wichtig. Sie können ihn beliebig platzieren.

- \* Die Surround Lautsprecher müssen an das kabellose Empfängermodul angeschlossen werden.
- \* Die Lautsprecher können anders aussehen als auf den Abbildungen dieser Bedienungsanleitung dargestellt.
- \* Jeder Lautsprecher verfügt über ein farbiges Etikett auf der Rück- bzw. Unterseite. An jedem Kabelende befindet sich ein farbiges Band. Schließen Sie die Kabel mit dem farbigen Bändern an die Lautsprecher mit den gleichfarbigen Etiketten an. Die genaue Anleitung finden Sie auf Seite 11.

## Zum Installieren der Lautsprecher auf dem Tallboy-Stand.

### \* Nur bei HT-J7750W

- Suchen Sie das am Ständer befestigte Lautsprecherkabel. Drehen Sie den Ständer und den Standfuß um, wickeln Sie das Kabel ab und ziehen Sie es durch die Öffnung im Standfuß.  
 Seien Sie beim Umgang mit dem Ständer vorsichtig. Er ist schwer.
- Befestigen Sie den Ständerfuß auf der Unterseite des Ständers.
- Setzen Sie die 5x20 Schrauben in die markierten Öffnungen im Ständerfuß ein und ziehen Sie sie wie in der Abbildung dargestellt mit einem Schraubenzieher fest.
- Führen Sie das Lautsprecherkabel durch den Schlitz auf der Unterseite des Ständers.
- Setzen Sie den Ständer und den Lautsprecher zusammen, indem Sie die Etiketten wie in der Abbildung dargestellt aufeinander ausrichten.
- Setzen Sie eine Schraube (5x20) in die Öffnung auf der Rückseite des Lautsprechers ein und ziehen Sie sie mit einem Schraubenzieher im Uhrzeigersinn fest.
- Wiederholen Sie die Schritte 1 bis 6 mit den restlichen Lautsprechern und Ständern.

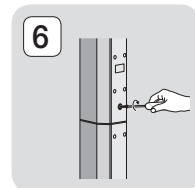
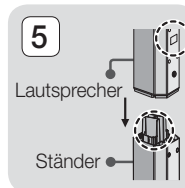
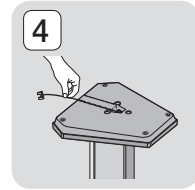
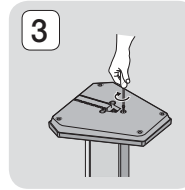
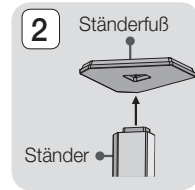
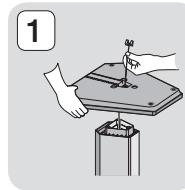

## Anschließen der Lautsprecherkabel

1. Ordnen Sie jedes Lautsprecherkabel dem entsprechenden Lautsprecher zu, indem Sie die farbigen gekennzeichneten Stecker den farbigen Aufklebern am Boden oder der Rückseite eines jeden Lautsprechers zuordnen.
2. Schließen Sie die Stecker der Lautsprecherkabel aller Lautsprecher auf der Rückseite des Geräts an, wobei die Farbe des Steckers mit der Farbe der Anschlussbuchse übereinstimmen muss. Beim Anschließen darauf achten, dass die Farben der Kennzeichnungen auf der Rückseite der Lautsprecher mit den Kabeln übereinstimmen.

### HT-J7500W

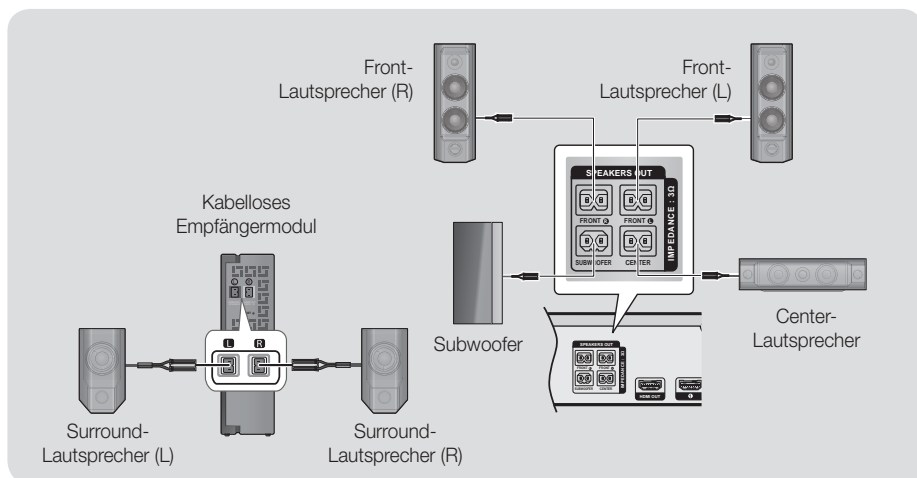

### HT-J7750W

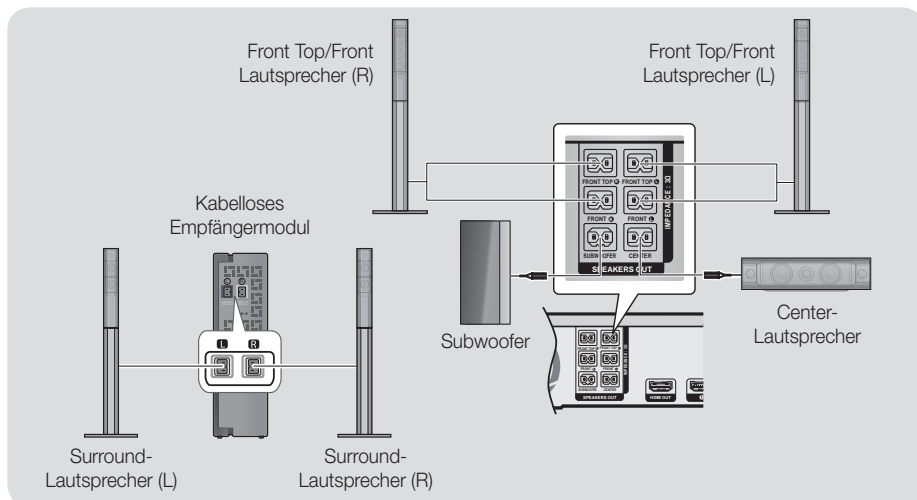

# Anschlüsse

- 🔪 Wenn Sie einen Lautsprecher in der Nähe des Fernsehers aufstellen, kann die Farbwiedergabe auf dem Bildschirm durch die von den Lautsprechern erzeugten magnetischen Felder gestört werden.
- 🔪 Stellen Sie den Funkempfänger hinter der Hörerposition auf. Wenn sich der Funkempfänger zu nahe am Gerät befindet, kann der Klang aufgrund von Interferenzen beeinträchtigt werden.
- 🔪 Sollten Sie Geräte, wie Mikrowellen, WLAN-Karten, Bluetooth oder andere Geräte in der Nähe dieses Geräts verwenden, welche dieselbe Frequenz von 2,4/5,8 GHz nutzen, kann es aufgrund von Interferenzen zu Unterbrechungen der Audioübertragung kommen.
- 🔪 Die maximale Übertragungreichweite zwischen dem Hauptgerät und dem Funkempfänger beträgt etwa 10 m, ist jedoch ebenfalls von der Betriebsumgebung abhängig. Befindet sich zwischen Hauptgerät und drahtlosem Funkempfänger eine Wand aus Stahlbeton oder Metall, so funktioniert das System evtl. gar nicht, da die Funkwellen Metall nicht durchdringen können.
- 🔪 Wenn das Gerät keine Funkverbindung aufbaut, müssen Sie eine ID-Einstellung zwischen dem Gerät und dem drahtlosen Funkempfänger durchführen. Bei ausgeschaltetem Gerät die  (MUTE) Taste auf der Fernbedienung für 5 Sekunden gedrückt halten. Schalten den Funkempfänger ein. Drücken Sie anschließend 5 Sekunden lang die "ID SET" Taste auf der Rückseite des Funkempfängers und schalten Sie dann das Gerät ein.

## | ACHTUNG |

- ▶ Wenn Sie die Lautsprecher an der Wand befestigen wollen, müssen Sie zuerst die Schrauben oder Nägel (nicht mitgeliefert) sicher in der Wand befestigen und anschließend den Lautsprecher an der Öffnung auf der Rückseite vorsichtig an der Schraube oder dem Nagel aufhängen.
- ▶ Achten Sie darauf, dass Kinder nicht mit den Lautsprechern oder in deren Nähe spielen. Sie können durch umkippende Lautsprecher verletzt werden.
- ▶ Stellen Sie beim Anschluss der Lautsprecherkabel an die Lautsprecher sicher, dass die Polarität (+/-) korrekt ist.
- ▶ \*Halten Sie den Subwoofer außerhalb der Reichweite von Kindern. Verhindern Sie, dass Kinder ihre Hände oder Fremdkörper in die Bassreflexöffnung des Subwoofers einführen.
- ▶ Hängen Sie den Subwoofer nicht an der Schallöffnung an der Wand auf.
- ▶ Der drahtlose Funkempfänger verfügt über eine eingebaute Antenne. Schützen Sie ihn vor Wasser und Feuchtigkeit.
- ▶ Um eine optimale Wiedergabeleistung zu erzielen, achten Sie darauf, dass rund um den Funkempfänger keine Gegenstände stehen, die die Funkverbindung beeinträchtigen könnten.
- ▶ Im 2-Kanal Modus wird kein Ton über die drahtlosen Surround-Lautsprecher wiedergegeben.

## Anschließen an ein Fernsehgerät und externes Gerät

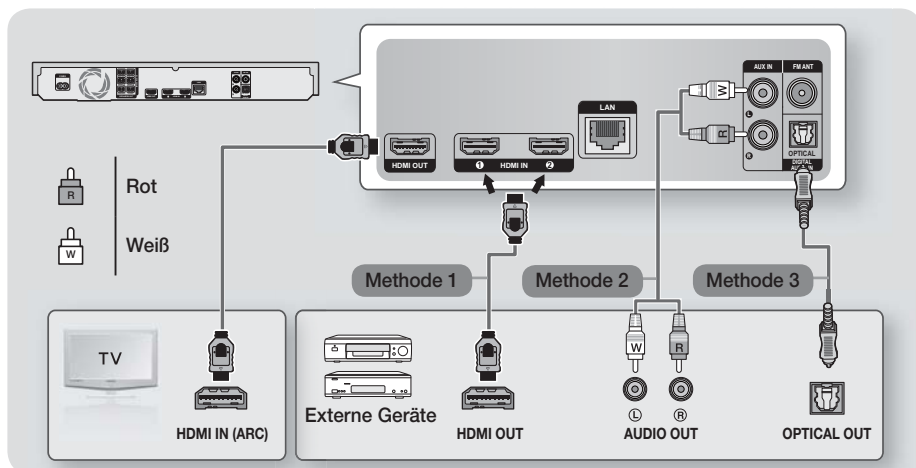

### Anschluss an ein Fernsehgerät

Schließen Sie ein HDMI-Kabel (nicht mitgeliefert) an den HDMI OUT Ausgang auf der Rückseite des Geräts und an den HDMI IN Eingang an Ihrem Fernsehgerät an. Wenn das Fernsehgerät ARC unterstützt, können Sie den Ton von Ihrem Fernsehgerät über das Heimkino wiedergeben, indem Sie nur einfach nur dieses Kabel anschließen. Schlagen Sie auf Seite 19 dieser Anleitung und in dem Kapitel über ARC in der Bedienungsanleitung Ihres Fernsehgeräts nach um weitere Informationen zu erhalten.

### Externe Geräte anschließen

#### **Methode 1** HDMI EINGANG : Anschluss eines externen Geräts mit einem HDMI-Kabel.

Verbinden Sie ein HDMI-Kabel (nicht mitgeliefert) über den HDMI-Eingang (HDMI IN) an der Rückseite des Geräts mit dem HDMI-Ausgang (HDMI OUT) Ihres Digitalgeräts. → Wählen Sie den **HDMI1** oder **HDMI2** Modus.

#### **Methode 2** AUX EINGANG : Anschließen eines externen Analoggeräts

Mithilfe eines RCA Audiokabels (nicht mitgeliefert) den AUDIO Eingang des Geräts an den AUDIO Ausgang des externen Analoggeräts anschließen. → Wählen Sie den **AUX** Modus.

- Achten Sie darauf, die farbigen Kabelstecker an die Anschlussbuchsen gleicher Farbe anzuschließen.

#### **Methode 3** OPTISCH : Anschließen eines externen Digitalgeräts

Verwenden Sie diese Methode, um den digitalen Audio-Ausgang an Geräten mit digitaler Audioausgabe, wie Kabelboxen und Satellitenempfänger (Set-Top-Boxen) an das Heimkino System anzuschließen. Mit der Hilfe eines optischen Kabels (nicht mitgeliefert) den optischen Digital Audio Eingang am Gerät mit dem optischen Digitalausgang am Receiver verbinden. → Wählen Sie den **D. IN** Modus.

- 🔗 Wenn Sie Videobilder über den Kabelanschluss oder den Satellitenempfänger sehen möchten, müssen Sie deren Videoausgang direkt an das Fernsehgerät anschließen.
- 🔗 Dieses System unterstützt eine digitale Abtastrate von 32 kHz oder höher von externen digitalen Geräten.
- 🔗 Dieses System unterstützt nur DTS und Dolby Digital Audio. MPEG Audio, ein Bitstream Format, wird nicht unterstützt.

### Ein externes Gerät für die Wiedergabe auswählen

Um ein angeschlossenes externes Gerät auszuwählen, die **SOURCE** Taste drücken. Durch wiederholtes Drücken wird der Modus in folgender Reihenfolge umgeschaltet: **BD/DVD** → **D. IN** → **AUX** → **HDMI1** → **HDMI2** → **FM** → **BT**

## Anschließen an einen Netzwerk Router

Sie können das Gerät mithilfe einer der im Folgenden beschriebenen Methoden mit Ihrem Netzwerk Router verbinden.

### Kabelnetzwerk

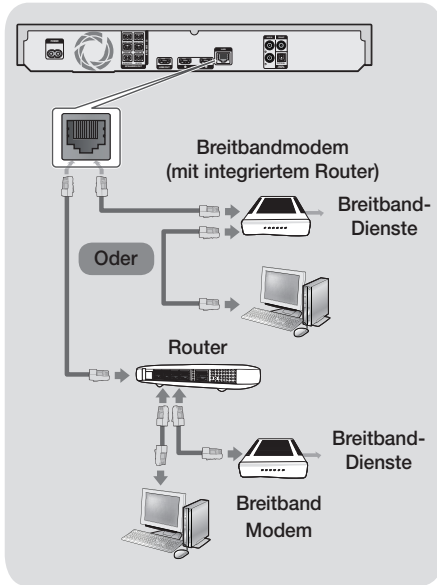

- Die Richtlinien Ihres Router oder Internetanbieters lassen eventuell den Zugriff auf den Samsung Software-Aktualisierungsserver nicht zu. Falls dieser Fall eintritt, setzen Sie sich bitte mit Ihrem Internetanbieter in Verbindung, um weitere Informationen zu erhalten.
- Bei Verwendung von DSL muss die Netzwerkverbindung über einen Router hergestellt werden.
- Versuchen Sie, mit den CAT 7 Kabel eine Verbindung herzustellen.
- Das Gerät kann nicht verwendet werden, wenn die Netzwerkgeschwindigkeit unter 10 Mbps liegt.
- Um die DLNA Funktion nutzen zu können, muss Ihr PC, wie in der Abbildung oben dargestellt, mit einem Netzwerk verbunden sein. Die Verbindung kann über Kabel oder Funk erfolgen.

### WLAN-Netzwerk

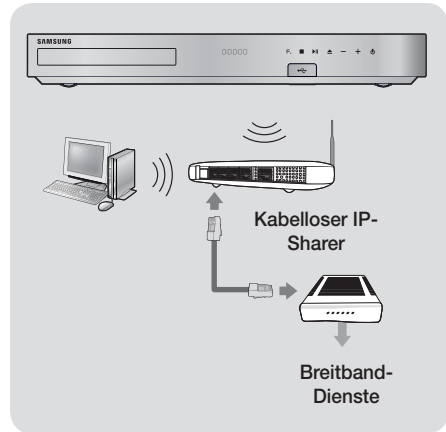

- Wenn der WLAN-Router die DHCP-Funktion unterstützt, kann dieses Gerät eine DHCP oder statische IP-Adresse für den Aufbau einer Netzwerkverbindung verwenden.
- Stellen Sie Ihren WLAN-Router in den Infrastruktur Modus ein. Der Ad-hoc Modus wird nicht unterstützt.
- Das Gerät unterstützt nur die folgenden Verschlüsselungsalgorithmen:
  - WEP(OPEN/SHARED), WPA-PSK(TKIP/AES), WPA2-PSK(TKIP/AES)
- Wählen Sie einen freien Kanal für den WLAN-Router. Wenn der für den WLAN-Router gewählte Kanal gerade von einem anderen Gerät in der Nähe verwendet wird, führt dies zu Interferenzen und einer Kommunikationsstörung.
- Im Gegensatz zu den neuesten Spezifikationen des Wi-Fi Zertifikats unterstützt das Samsung Heimkino nicht die WEP, TKIP oder TKIP-AES (WPS2 Mixed) Verschlüsselung in Netzwerken, die im 802.11n Modus betrieben werden.
- In WLAN-Netzwerken kann es je nach Betriebsbedingungen (AP-Leistung, Entfernung, Hindernisse, Störungen durch andere Funkgeräte, usw.), zu Interferenzen kommen.

## Ersteinstellungen konfigurieren

- Das Home Menü wird nicht angezeigt, wenn die Ersteinstellungen nicht konfiguriert wurden.
- Bildschirmanzeige dieses Geräts kann sich möglicherweise nach Aktualisierung der Softwareversion ändern.
- Die Schritte für den Zugriff können sich je nach ausgewähltem Menü unterscheiden.

Schalten Sie, nachdem Sie das Heimkino an Ihr Fernsehgerät angeschlossen haben, das Fernsehgerät und Ihr Heimkino ein. Der erste Bildschirm für die Ersteinstellung wird angezeigt. Die Einrichtungsbildschirme werden in der folgenden Reihenfolge angezeigt: Sprache, Netzwerkconfiguration, Geschäftsbedingungen und Datenschutzrichtlinien, Anzeigeaufösung (Bildformat) und Lautsprecheranstellung nur HT-J7500W). Folgen Sie den Anweisungen auf allem Bildschirmen, die Sie durch die einfache Einrichtungszurückföhren. Nachdem die Einrichtung abgeschlossen ist, erscheint ein Anleitungsbildschirm, der durch das Home Menü führt. Um diesen Bildschirm zu verlassen, müssen Sie die **EXIT** Taste auf Ihrer Fernbedienung drücken.

Um Ihre Einstellungen nach der Ersteinstellung bearbeiten zu können, auf dem Home Bildschirm **Einstellungen > System > Zurücksetzen** oder die Option **Zurück** auswählen. (Siehe Seite 21)

## Der Home Bildschirm im Überblick

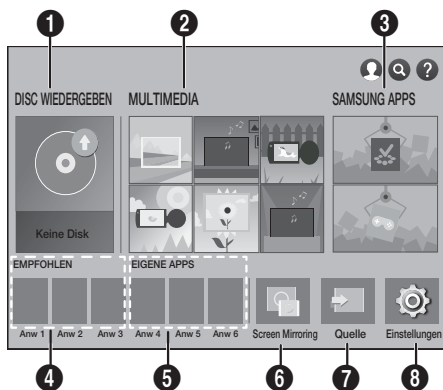

### 1 DISC WIEDERGEHEN

Zeigt Informationen über die sich in der Disk-Lade befindenden Disk an. Drücken Sie die Taste **OK**, um die Wiedergabe der Disk zu starten.

### 2 MULTIMEDIA

Gibt Videos, Fotos oder Musiktitel von Disks, USB-Speichergeräten, PCs, mobilen Geräten wieder.

### 3 SAMSUNG APPS

Herunterladen/Zugriff auf verschiedene kostenpflichtige oder kostenlose Anwendungen.

### 4 EMPFOHLEN

Eine Liste nützlicher und beliebter Anwendungen, die wir zum Herunterladen empfehlen.

### 5 EIGENE APPS

Zeigt heruntergeladene und installierte Anwendungen an. Die Anzeigereihenfolge kann geändert werden. (Siehe Seite 44)

### 6 Screen Mirroring

Dient zur Einrichtung von drahtlosen Mirroring Funktion zwischen dem Heimkino und dem Smartphone oder Tablet.

Je nach Land wird diese Menüfunktion eventuell nicht unterstützt.

### 7 Quelle

Wählen Sie je nach angeschlossenem externen Gerät und dessen Betriebszustand die gewünschte Quelle, z. B. **Digital In, AUX, HDMI IN 1, HDMI IN 2, Tuner (FM Radio)** oder **Bluetooth** aus. Sie können stattdessen auch die **SOURCE** Taste auf der Fernbedienung oder die **F.** Taste am Gerät verwenden.

### 8 Einstellungen

Passt verschiedene Funktionen an Ihre persönlichen Vorlieben an.

# Einstellungen

- Auswahl einer Option auf dem Home Bildschirm
1. Um eine Option auf dem Home Bildschirm auszuwählen, müssen Sie mithilfe der  $\wedge \vee \langle \rangle$  Tasten den Cursor bewegen, bis die gewünschte Option markiert ist und anschließend die **OK** Taste drücken.

 Wenn nach Betätigung der Stopp Taste des Geräts das Gerät länger als 5 Minuten nicht benutzt wird, schaltet sich automatisch der Bildschirmschoner ein. Wenn sich der Player länger als 20 Minuten im Bildschirmschonmodus befindet, wird er automatisch ausgeschaltet.

## Aufrufen des Einstellungs Bildschirms

1. Auf dem Home Bildschirm **Einstellungen** auswählen und anschließend die **OK** Taste drücken. Der Bildschirm **Einstellungen** wird angezeigt.

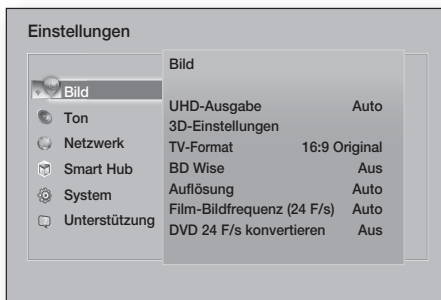

2. Den Zugriff auf die Menüs, Untermenüs und Optionen auf dem **Einstellungen** Bildschirm, entnehmen Sie bitte der nachfolgenden Darstellung der Fernbedienung.

## Im Einstellungs Menü verwendete Fernbedienungstasten

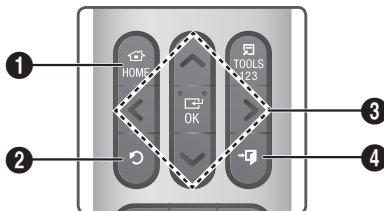

- |   |   |
|---|---|
| 1 | <b>HOME</b> Taste: Drücken, um zum Home-Menü zu wechseln. |
| 2 | <b>↶ (RETURN)</b> Taste: Zum vorherigen Menü zurückkehren |

**OK / RICHTUNGSTASTEN** Taste:

- Mithilfe der  $\wedge \vee \langle \rangle$  Tasten können Sie den Cursorbewegen oder eine Position auswählen.
- Drücken Sie die **OK** Taste, um die ausgewählte Position zu aktivieren oder um eine Einstellung zu bestätigen.

**EXIT (EXIT)** Taste: Verlassen des Menüs.

## Ausführliche Funktionsinformationen

Jede **Einstellungen** Funktion, Menüposition und individuelle Option wird ausführlich auf dem Bildschirm erklärt. Um sich eine Erklärung anzeigen zu lassen, verwenden Sie bitte die  $\wedge \vee \langle \rangle$  Tasten, um eine Funktion, Menüposition oder Option auszuwählen. Die Erklärung wird für gewöhnlich auf der rechten Bildschirmseite angezeigt.

Eine Kurzbeschreibung für jede **Einstellungen** Funktion wird unten angezeigt. Zusätzliche Informationen über einige der Funktionen befinden sich ebenfalls im Anhang dieser Anleitung.

## Einstellungen Menü Funktionen

### Bild

#### UHD-Ausgabe

Mit dieser Option kann HDMI Video mit UHD (Ultra High Definition) Auflösung wiedergegeben werden. Diese Option ist nur verfügbar, wenn Film-Bildfrequenz auf **Auto** eingestellt ist.

-  Um diese Funktion nutzen zu können, müssen Sie dieses Produkt an ein Gerät anschließen, dass die UHD Auflösung unterstützt und der wiederzugebende Inhalt muss über eine Bildfrequenz von 24 Bildern pro Sekunde verfügen.

#### 3D-Einstellungen

Einrichten der 3D Funktionen.

- ✓ **3D Blu-ray-Wiedergabemod.:** Sie können auswählen, ob eine Blu-ray Disk mit 3D-Inhalten im 3D-Modus wiedergeben soll. Wenn Sie zum Home oder Smart Hub Home Menü wechseln, während Sie sich im 3D Modus befinden, wird automatisch in den 2D Modus umgeschaltet.
- ✓ **Bildgröße:** Geben Sie die Größe des an das Gerät angeschlossenen Fernsehgeräts ein. Das Gerät stellt die 3D Ausgabe automatisch auf die Bildschirmgröße des Fernsehgeräts ein.
-  Lesen Sie die Gesundheits- und Sicherheitshinweise sorgfältig durch, bevor Sie 3D Inhalte ansehen. (Siehe Seite 3)



## TV-Format

Mit dieser Funktion kann die Bildausgabe des Geräts an die Bildschirmgröße Ihres Fernsehgeräts angepasst werden. (Siehe Seite 51)

## BD Wise

**BD Wise** ist Samsungs neueste Geräteanschlussfunktion. Wenn Sie ein Samsung Gerät und ein Samsung-Fernsehgerät mit **BD Wise** über HDMI aneinander anschließen und **BD Wise** auf beiden Geräten aktiviert ist, gibt das Gerät das Video mit der Videoauflösung und der Bildfrequenz der Blu-ray/DVD-Disk wieder.

## Auflösung

Mit dieser Funktion können Sie die Auflösung des HDMI Videosignals auf **BD Wise, Auto, 1080p, 1080i, 720p, 576p/480p** einstellen. Die Zahl zeigt die Anzahl der Zeilen des Videos pro Bild an. Das i und das p stehen entsprechend für „Interlace Scan“ (Zeilensprungverfahren) und „Progressive Scan“ (progressive Abtastung). Je mehr Zeilen, desto höher die Qualität.

## Film-Bildfrequenz (24 F/s)

Wenn die **Film-Bildfrequenz (24 F/s)** Funktion auf **Auto** eingestellt wird, wird die HDMI-Ausgabe des Geräts für eine bessere Bildqualität auf 24 Bilder pro Sekunde eingestellt, wenn ein 24 F/s fähiges Fernsehgerät angeschlossen ist.

- Die **Film-Bildfrequenz (24 F/s)** Funktion kann nur auf Fernsehgeräten verwendet werden, die diese Bildfrequenz unterstützen.
- Film-Bildfrequenz steht nur zur Verfügung, wenn sich das Gerät im Modus für die HDMI 1080i oder 1080p Ausgabeauflösung befindet.

## DVD 24 F/s konvertieren

Wandelt die DVD-Wiedergabe auf 24 Bilder pro Sekunde um und leitet die Wiedergabe auf HDMI um. Diese Option ist nur verfügbar, wenn **Film-Bildfrequenz (24 F/s)** auf **Auto** eingestellt ist.

 Diese Funktion ist nur für NTSC-Disks bestimmt.

## Auf Bildschirmgröße

Mit dieser Funktion können Sie die optimale Größe des Smart Hub oder des **Screen Mirroring** Bildschirms einstellen.

## HDMI-Farbformat

Hier kann das Farbraumformat für die HDMI-Wiedergabe an die Möglichkeiten des angeschlossenen Geräts (Fernsehgerät, Bildschirm, usw.) angepasst werden.

## HDMI-Deep Color

Mit dieser Option können Videos über die HDMI OUT Buchse mit der Deep Colour Farbtiefe wiedergeben werden. Deep Colour bietet genauere Farbwiedergabe mit größerer Farbtiefe.

## Progressiver Modus

Mit dieser Funktion kann die Bildqualität bei der Wiedergabe von DVDs verbessert werden.

## Ton

### Einfache Lautsprechereinstellung (nur bei HT-J7500W)

Konfigurieren Sie die Einstellungen der angeschlossenen Lautsprecher, um den bestmöglichen Surround Klang zu erhalten.

- ✓ **Normalmodus** : Wählen Sie diese Einstellung, wenn Sie die Lautsprecher in der empfohlenen Lautsprecheraufstellung mit den Surround Lautsprechern neben oder hinter der Hörposition aufgestellt haben.
- ✓ **Einfacher Modus** : Wählen Sie diese Einstellung, wenn Sie Ihre Surround Lautsprecher vor der Hörposition aufgestellt haben. Mischt den Front Sound auf die Surround Sound Lautsprecher herunter.

 SFE, Virtual 7.1 funktioniert nicht, wenn **Einfacher Modus** eingeschaltet ist.

## Lautsprechereinstellung

- ✓ **Tonausgabe** : Hier können Sie einstellen, ob Sie die Lautsprecher des Fernsehgeräts oder die des Heimkinos aktivieren möchten.
- ✓ **Einstellungen (Heimkinolautsprecher)** : Sie können die folgenden Lautsprechereinstellungen vornehmen und zum Testen den Testton ein- und ausschalten.
  - **Lautstärkepegel** : Sie können die relative Lautstärke des Lautsprechers zwischen 6dB bis -6dB einstellen. Wenn Sie zum Beispiel tiefe Bässe mögen, können Sie die Lautstärke des Subwoofers um 6dB erhöhen.
  - **Entfernung** : Sie können die relative Entfernung von jedem Lautsprecher zur Hörposition auf bis zu 9 Metern einstellen. Je größer der Abstand, desto lauter tönt der Lautsprecher.
  - **Lautsprechertest** : Startet einen Test, um den besten Surround Sound Konfiguration einzustellen. Drücken Sie während des Test auf **Test beenden** um den Test abzubrechen.

# Einstellungen

## 🔊 Lautsprechertestreihenfolge

HT-J7500W : Front links → Front rechts → Center → Surround links → Surround rechts → Subwoofer

HT-J7750W : Front links → Front rechts → Center → Surround links → Surround rechts → Vorne oben links → Vorne oben rechts → Subwoofer

## ✓ Lautsprechereinstellungen (Multiroom

**Link**) : Sie können den Klang über kabellose Lautsprecher hören, die über das Netzwerk an das Heimkino System angeschlossen sind. Um den Netzwerklautsprecher zu nutzen, **Multiroom** auswählen. Wenn ein Netzwerklautsprecher verfügbar ist, erscheint er auf dem Bildschirm.

- **Nicht verwenden** : Der Netzwerklautsprecher wird nicht verwendet.
- **Multiroom** : Der Netzwerklautsprecher gibt Ton wieder. Alle Lautsprecher geben denselben Ton wieder, unabhängig vom Kanal, der ausschließlich das PCM-Format nutzt.

🔊 **SOUND EFFECT** und **3D SOUND** werden nicht angewendet, wenn **Multiroom** auf Ein gestellt ist.

🔊 Netzwerklautsprecher sind nicht verfügbar, wenn **Screen Mirroring** aktiv ist.

🔊 Weitere Informationen finden Sie in der Multiroom Link Bedienungsanleitung, Multiroom Link Bedienungsanleitung: [www.samsung.com](http://www.samsung.com) > Support > Produktbezeichnung und Modellnummer > Multiroom Link > Downloads PDF

## Klanganpassung

Mit dem Sound Customiser können Sie das Heimkino kalibrieren, um eine optimale Klangqualität auf Grundlage der von Ihnen bevorzugten Lautstärke und den Umgebungsbedingungen zu erreichen.

Um ein **Benutzer-Klangprofil** zu erstellen, folgen Sie diesen Schritten:

1. Wählen Sie im **Klanganpassung** Menü **Benutzer-Klang hinzufügen** aus.
2. Wählen Sie auf dem nächsten Bildschirm **Start**. Der **Vorschau** Bildschirm wird angezeigt.
3. Wählen Sie **Vorschau**, um eine Vorschau des Testtons zu hören. Wählen Sie **Weiter** und drücken Sie anschließend **OK**, um fortzufahren.

4. Es wird ein aus 6 Schritten bestehender Test gestartet. Bei jedem Schritt wird über das Fernsehgerät ein Testton mit einer anderen Frequenz wiedergegeben. Der Ton beginnt leise und wird nach und nach lauter. Wählen Sie **Ja**, wenn Sie den Testton hören können. Wenn Sie den Ton noch einmal hören möchten, wählen Sie **Noch mal**. Jedes Mal, wenn Sie **Ja** wählen, fährt das Fernsehgerät mit dem nächsten Ton fort. Nachdem der Test abgeschlossen ist, erscheint ein Bildschirm, auf dem Sie den ursprünglichen Klang mit dem kalibrierten Klang vergleichen können.
5. Wählen Sie **Weiter** und drücken Sie die **OK** Taste, um fortzufahren. Die Bildschirmtastatur mit dem voreingestellten Profilnamen erscheint.
6. Geben Sie einen Namen für das Kalibrierte Klangprofil ein oder übernehmen Sie den voreingestellten Namen, wählen Sie **Fertig** und drücken Sie anschließend die **OK** Taste.
7. Wählen Sie auf dem nächsten Bildschirm **Fertig** und drücken Sie die **OK** Taste. Der **Klanganpassung** Bildschirm wird erneut aufgerufen.

✓ **Benutzer-Klangprofil** : Wählen Sie ein von Ihnen erstelltes Klangprofil, um es zu aktivieren. Oder wählen Sie **Hörgeschädigt**, ein **Benutzer-Klangprofil**, das spezielle Klänge für Hörgeschädigte beinhaltet.

🔊 Wenn mehr als drei benutzerdefinierte Klangprofile registriert sind, wird der **Familie** Modus aktiviert, der den Mittelwert von allen drei registrierten Profilen erzeugt.

✓ **Benutzer-Klang hinzufügen** : Erstellung und fügt ein neues **Benutzer-Klangprofil** hinzu. Die Anleitung finden Sie weiter oben.

✓ **Defin. Ton bearb.** : Wählen Sie ein **Benutzer-Klangprofil** aus, um es zu ändern. Folgen Sie den gleichen Schritten, wie bei der Erstellung eines Klangprofils. Diese Funktion steht nur zur Verfügung, wenn Sie ein **Benutzer-Klangprofil** mithilfe von **Benutzer-Klang hinzufügen** hinzugefügt haben. (Siehe weiter oben.)

✓ **Benutzer-Klang verwalten** : Sie können benutzerdefinierte Klangprofile umbenennen oder löschen. Diese Funktion steht nur zur Verfügung, wenn Sie ein **Benutzer-Klangprofil** mithilfe von **Benutzer-Klang hinzufügen** hinzugefügt haben. Um ein Profil auszuwählen, das Kontrollkästchen rechts vom Profil markieren und anschließend **Umbenennen** oder **Entfernen** auswählen.

## Equalizer

Sie können die **Equalizer** Einstellungen von Hand konfigurieren.

### Smart Volume-Lautstärke

Sie können das Gerät so einstellen, dass die Lautstärke unverändert bleibt, wenn ein Szenenwechsel stattfindet oder Sie den Sender wechseln.

### Audioausgabekanal

Hier können Sie einstellen, den Ton vom Fernsehgerät auf die Lautsprecher des Heimkinos umzuleiten. Erfordert eine HDMI-Verbindung und ein **Audioausgabekanal** (ARC) kompatibles Fernsehgerät.

- Wenn **Audioausgabekanal** auf **Ein** eingestellt ist und das Gerät über ein HDMI-Kabel an das Fernsehgerät angeschlossen ist, wird der digitale optische Eingang deaktiviert.
- Wenn **Audioausgabekanal** auf **Auto** eingestellt ist und das Gerät über ein HDMI-Kabel an das Fernsehgerät angeschlossen ist, wird ARC und der digitale optische Eingang automatisch ausgewählt.

### Digital-Ausgang

Mit dieser Funktion können Sie den **Digital-Ausgang** an die Möglichkeiten des an das Gerät angeschlossenen AV-Receivers anpassen. Für weitere Einzelheiten schlagen Sie bitte in der Auswahltablelle für den Digitalausgang nach. (Siehe Seite 57)

### Dynamikumfangsteuerung

Mit dieser Funktion können Sie die Dynamikumfangsteuerung auf Dolby Digital, Dolby Digital Plus, und Dolby TrueHD Audio anwenden.

- ✓ **Auto:** Steuert automatisch den Dynamikumfang von Dolby TrueHD Audio auf Grundlage der Informationen im Dolby TrueHD Soundtrack. Schaltet ebenfalls die Dynamikumfangsteuerung für Digital und Dolby Digital Plus aus.
- ✓ **Aus:** Der Dynamikumfang wird nicht komprimiert und Sie hören den Originalklang.
- ✓ **Ein:** Schaltet die Dynamikumfangsteuerung für alle drei Dolby Formate ein. Leisere Töne werden verstärkt und die Lautstärke von lauten Tönen wird reduziert.

### Downmix-Modus

Mit dieser Einstellung können Sie Methode zum Heruntermischen von Mehrkanalton auswählen, die mit Ihrem Stereo System kompatibel ist. Sie können wählen, ob das Gerät auf **Normal-Stereo** oder auf **Surround-kompatibel** heruntermischen soll.

### Audio-Sync

Wenn das Gerät an einen Digitalfernsehgerät angeschlossen ist, können Sie die Audioverzögerung einstellen, sodass die Audiowiedergabe mit dem Videobild synchron ist. Die Verzögerungszeit kann 0 und 300 Millisekunden eingestellt werden.

- ✎ Das Funktionieren der **Auto** Funktion unter **Audio-Sync** wird nur für Samsung Fernsehgeräte garantiert, die die ARC-Funktion (Anynet+ Funktion) unterstützen.

## Netzwerk

### Netzwerkstatus

Hiermit können Sie den aktuellen Zustand der Netzwerk- und Internetverbindung prüfen.

### Netzwerkeinstellungen

Mit dieser Funktion können Sie die Netzwerkverbindung konfigurieren, damit Sie Funktionen, wie Internetdienste oder DLNA Wi-Fi nutzen und Software Aktualisierungen durchführen können.

### Wi-Fi-Direkt

Mit dieser Funktion können Sie ein **Wi-Fi-Direkt** Gerät an Ihr Gerät über ein Peer-to-Peer Netzwerk anschließen, ohne das Sie einen Wi-Fi-Router benötigen. Beachten Sie, dass wenn das Gerät an ein Wireless-Netzwerk angeschlossen ist, die Verbindung unterbrochen werden kann, wenn Sie **Wi-Fi-Direkt** benutzen. (Siehe Seite 25)

- ✎ Textdateien mit Dateierweiterungen wie .TXT oder .DOC werden nicht angezeigt, wenn Sie die **Wi-Fi-Direkt** Funktion verwenden.

### Multimedia-Geräteinstellungen

Erlaubt anderen Geräten in Ihrem Netzwerk, wie Smartphones und Tablets, Inhalte mit diesem Gerät zu teilen.

### Gerätename

Hier können Sie dem Gerät einen Namen zur Identifizierung geben. Verwenden Sie diesen Namen, um dieses Gerät zu identifizieren, wenn Sie externe Wi-Fi Geräte (Smartphones, Tablets, usw.) an dieses Gerät anschließen.

# Einstellungen

## BD-Live-Einstellung.

Sie können verschiedene BD-Live Funktionen einstellen. BD-Live ermöglicht Ihnen den Zugriff auf Sonderfunktionen, die auf einigen Blu-ray Disks verfügbar sind, wenn Sie eine Internetverbindung haben.

- ✓ **BD-Live Internet-Verbindung** : Hier können Sie eine BD-Live Internetverbindung vollständig oder teilweise erlauben bzw. verbieten.
- ✓ **BD-Datenmanagement** : Dient zur Verwaltung der von einem BD-Live Dienst heruntergeladenen Daten oder einer Blu-ray-Disk.
- 🔑 Um BD-Live nutzen zu können, müssen Sie ein USB-Speichergerät an den USB-Anschluss des Heimkino-Geräts anschließen.

## Smart Hub

### Untertitel

Diese Funktion dient zur Änderung von Untertiteln bei der Wiedergabe von VOD, das Closes Captions unterstützt. Mit dieser Funktion kann die Schriftgröße und Farbe eingestellt werden.

- 🔑 Die **Untertitel** Funktion funktioniert nicht bei VOD-Diensten, die Closed Captions nicht unterstützen. Bei einigen VOD-Diensten, die Closed Captions nicht unterstützen, werden die Einstellungen dieser Funktion nicht übernommen.
- 🔑 Je nach Land wird diese Menüfunktion eventuell nicht unterstützt.

## Geschäftsbedingungen & Datenschutz

### Geschäftsbed., Datenschutzrichtl. für Samsung-Konten

Sie können die Geschäftsbedingungen und Datenschutzrichtlinien für Smart Hub oder Samsung-Konto und eine Reihe von anderen Diensten einsehen.

### Smart Hub zurücksetzen

Setzt alle Smart Hub Einstellungen auf ihre Voreinstellungen zurück. Um auf diesen Inhalt nutzen zu können, müssen Sie die Sicherheits-PIN eingeben. Die **123** Taste gedrückt halten, bis die Nummertastatur auf dem Bildschirm erscheint. Wenn die Nummertastatur erscheint, mithilfe der **▲ ▼ <>** Taste eine Nummer auswählen und anschließend die OK Taste drücken.

- 🔑 Die voreingestellte PIN lautet 0000.

## System

### Zurücksetzen

Mit dieser Funktion können Sie die Ersteinstellungen erneut konfigurieren. Lesen Sie die auf dem Bildschirm angezeigten Beschreibungen.

### Schnellstart

Mit dieser Einstellung können Sie zum Hochfahren benötigte Zeit verkürzen und das Gerät somit schneller einschalten.

- 🔑 Wenn diese Funktion auf **Ein** eingestellt ist, ist der Stromverbrauch im Standby-Modus höher. (Ca. 12W ~ 20W)

### Sprache

Mit dieser Funktion können Sie die ihre bevorzugte Sprache für Bildschirmmenü, Diskmenü, Audio, Untertitel usw. auswählen.

- Die Sprache, die Sie für das Diskmenü, Disk Audio oder die Untertitel ausgewählt haben erscheint nur, wenn sie von der Disk unterstützt wird.

### Gerätemanager

Sie können eine USB-Tastatur oder eine Maus an den USB-Anschluss auf der Vorderseite des Geräts anschließen.

- ✓ **Tastatureinstell.:** Hier können die Einstellungen für eine an das Gerät angeschlossene kabellose USB-Tastatur vorgenommen werden.

- 🔑 Sie können die Tastatur nur dann verwenden, wenn ein **QWERTY** Tastatur Bildschirm oder Fenster im Webbrowser erscheint.

- ✓ **Mauseinstellungen:** Hier können die Einstellungen für eine an das Gerät angeschlossene kabellose Maus vorgenommen werden. Sie können das Menü des Geräts mit der Maus auf die gleiche Weise bedienen, wie Sie es vom PC gewöhnt sind.

- Das Menü des Geräts mit der Maus bedienen:

1. Schließen Sie die USB-Maus an das Geräten.
2. Klicken Sie mit der Haupttaste, die Sie in den **Mauseinstellungen** eingestellt haben. Das Einfache Menü wird angezeigt.

3. Wählen Sie die gewünschten Menüoptionen aus.

- 🔑 Einige USB-HID Tastaturen oder Mäuse sind eventuell mit diesem Gerät nicht kompatibel.

- 🔑 Einige Tasten der HID Tastatur können unter Umständen nicht funktionieren.

- 🔑 Kabel USB-Tastaturen werden nicht unterstützt.

- 🔑 Einige Anwendungen werden unter Umständen nicht unterstützt.

- ✎ Falls die kabellose Tastatur nicht funktioniert, platzieren Sie sie näher am Gerät.

## Sicherheit

Die **123** Taste gedrückt halten, bis die Nummerntastatur auf dem Bildschirm erscheint. Wenn die Nummerntastatur erscheint, mithilfe der **^ V <>** Taste eine Nummer auswählen und anschließend die **OK** Taste drücken. Die voreingestellte PIN lautet 0000. Geben Sie die voreingestellte PIN für den Zugriff auf die Sicherheitsfunktion ein, wenn Sie keine eigene PIN erstellt haben.

- ✓ **BD-Sicherungsstufe:** Verhindert die Wiedergabe von Blu-ray-Disks mit der von Ihnen festgelegten Altersbeschränkung, bis die PIN eingegeben wurde.
- ✓ **DVD-Sicherungsstufe:** Verhindert die Wiedergabe von Blu-ray-Disks mit der von Ihnen festgelegten Altersbeschränkung, bis die PIN eingegeben wurde.
- ✓ **PIN ändern:** Ändern der 4-stelligen PIN für den Zugriff auf Sicherheitsfunktionen.
  - Wenn Sie die PIN vergessen haben
    1. Entfernen Sie alle Disks und USB-Speichergeräte.
    2. Drücken Sie die **■** Taste auf dem Bedienfeld und halten Sie sie für 5 Sekunden oder länger gedrückt. Alle Einstellungen werden auf die Werkseinstellungen zurückgesetzt.
- ✎ Beim Zurücksetzen auf die Werkseinstellungen werden alle vom Benutzer gespeicherten BD-Daten gelöscht.

## Allgemein

Hier können Sie die Bildschirmhelligkeit und die Zeitzone einstellen.

- ✓ **Frontdisplay:** Hier können Sie die Helligkeit der Gerätevorderseite einstellen.
- ✓ **Zeitzone:** Sie können die ihrer Region entsprechende Zeitzone auswählen.
- ✓ **Menütransparenz:** Sie können die Transparenz des Menü Fensters einstellen.

## Anynet+ (HDMI-CEC)

Bei Anynet+ handelt es sich um eine nützliche Funktion, die den vernetzten Betrieb mit anderen Samsung Geräten zur Verfügung stellt, die über die Anynet+ Funktion verfügen. Um diese Funktion zu nutzen, müssen Sie dieses Gerät mithilfe eines HDMI-Kabels an ein Samsung Fernsehgerät mit Anynet+ Funktion anschließen.

Um eine **Anynet+ (HDMI-CEC)** Funktion zu nutzen, folgen Sie den nachfolgenden Anweisungen.

- 1) Schließen Sie das Gerät mithilfe eines HDMI-Kabels an ein **Anynet+ (HDMI-CEC)** kompatibles Samsung Fernsehgerät an.
- 2) Aktivieren Sie die **Anynet+ (HDMI-CEC)** Funktion am Fernsehgerät und auf diesem Gerät auf **Ein**.
- 3) Suchen Sie dieses Gerät in der **Anynet+ (HDMI-CEC)** Liste des Fernsehgeräts und wählen Sie es anschließend aus. Für weitere Informationen bitte im Abschnitt Anynet+ in der Bedienungsanleitung des Fernsehgeräts nachschlagen.

## DivX® Video On Demand

Anzeige von DivX® VOD-Registrierungscode, um DivX® VOD-Inhalt zu erwerben und wiedergeben.

## Unterstützung

### Fernverwaltung

Wenn diese Option aktiviert ist, können die Mitarbeiter des Samsung Callcenters Probleme aus der Ferne diagnostizieren und beheben. Hierfür ist eine aktive Internetverbindung erforderlich. **Fernverwaltung** steht in einigen Ländern nicht zur Verfügung.

### Software-Update

Für weitere Informationen über die **Software-Update** Funktion finden Sie unter "Aktualisieren der Software" auf Seite 26.

### Modusauswahl

Hier können Sie den **Modusauswahl** einstellen. Wenn Sie das Heimkino zu Hause verwenden, wählen Sie bitte **Privatgebrauch** aus. **Shop-Demo** Store dient nur zur Darstellung der für den Verkauf gedachten Angaben auf der Anzeige.

### Samsung kontaktieren

Hier erhalten Sie Kontaktinformationen, wenn Sie Hilfe für Ihr Gerät benötigen.

### Zurück

Setzt alle Einstellungen, mit Ausnahme der Netzwerk- und Smart Hub Einstellungen auf die Voreinstellungswerte zurück. Sie müssen den PIN-Code eingeben. Die **123** Taste gedrückt halten, bis die Nummerntastatur auf dem Bildschirm erscheint. Wenn die Nummerntastatur erscheint, mithilfe der **^ V <>** Taste eine Nummer auswählen und anschließend die **OK** Taste drücken. Die voreingestellte PIN lautet 0000.

## Radio Einrichten

- Um Radio hören zu können, müssen Sie die mitgelieferte UKW-Antenne anschließen.

## Bedienen des Radios mit der Fernbedienung

1. Drücken Sie die **SOURCE** Taste, um **FM** auszuwählen.
2. Stellen Sie den gewünschten Sender ein.
  - Gespeicherter Sender 1 : Drücken Sie die **PRESET** Taste, um **PRESET** auszuwählen. Drücken Sie anschließend die **▲▼** Tasten, um einen gespeicherten Sender auszuwählen.
    - Bevor Sie voreingestellte Sender aufrufen können, müssen Sie die Sender im Gerät abspeichern.
  - Manuelle Sendersuche : Drücken Sie die **PRESET**, um **MANUAL** auszuwählen. Drücken Sie anschließend die **▲▼** Taste, um eine niedrigere oder höhere Frequenz auszuwählen.
  - Automatische Sendersuche : Drücken Sie die **PRESET** Taste, um **MANUAL** auszuwählen. Halten Sie anschließend die **▲▼** Taste gedrückt, um automatisch nach einer Frequenz zu suchen.

## Mono oder Stereo einstellen

Drücken Sie die **ST/MO** Taste.

- Wird zwischen **STEREO** und **MONO** Empfang umgeschaltet.
- An Orten mit schlechtem Empfang, können Sie **MONO** einstellen, um einen klaren, rauschfreien Empfang zu erhalten.

## Sender voreinstellen

Beispiel : Speichern des Senders FM 89.10.

1. Drücken Sie die **SOURCE** Taste, um **FM** auszuwählen.
2. Drücken die **▲▼** Tasten, um <89.10> auszuwählen.
3. Drücken Sie die **MEMORY** Taste.
  - Die **NUMMER** leuchtet auf dem Display auf.
4. Drücken Sie die Taste **MEMORY** erneut.
  - Drücken Sie die Taste **MEMORY** bevor **NUMBER** auf der Anzeige ausgeblendet wird.
  - Drücken Sie die Taste **MEMORY** gedrückt haben, wird **NUMBER** auf dem Bildschirm ausgeblendet und der Sender ist im Speicher gespeichert.
5. Zur Voreinstellung eines anderen Senders wiederholen Sie bitte Schritte 2 bis 4.

- Um einen gespeicherten Sender aufzurufen, die **PRESET** Taste betätigen, um **PRESET** auszuwählen und anschließend die **▲▼** Tasten drücken, um den gespeicherten Sender zu wählen.

## Radiosendungen aufzeichnen

Sie können Radiosendungen auf ein angeschlossenes USB-Speichergerät aufzeichnen.

1. Schließen Sie ein USB-Gerät an den USB-Anschluss auf der Vorderseite des Geräts an.
2. Drücken Sie die **SOURCE** Taste, um **FM** auszuwählen und betätigen anschließend einer der **▲▼** Tasten, um den Sender auszuwählen, den Sie aufzeichnen möchten.
3. Drücken Sie die **A** (Rote) Taste, um die Aufzeichnung der Radiosendung zu starten. Die Aufnahme wird gestartet.
  - Die aufgezeichnete Zeit wird auf der linken Seite und die dem freien Speicherplatz auf dem USB-Gerät entsprechende verbleibende Aufnahmezeit auf der rechten Seite angezeigt.
4. Drücken Sie die **EXIT** Taste, um die Aufnahme zu beenden. Die Aufnahme wird beendet und als mp3-Datei gespeichert. Um die Aufnahme wiederzugeben, schlagen Sie bitte unter "Wiedergabe von Dateien auf einem Speichergerät" nach.

- 📎 Die aufgezeichnete Datei wird im Ordner **Tuner** gespeichert, der automatisch erstellt wurde.
- 📎 Während eine Radiosendung aufgezeichnet wird, können nur die Tasten **▲** (**ÖFFNEN/SCHLIESSEN**), **🔌** (**NETZKABEL**), **EXIT** (**MUTE**) und **VOL +/-** bedient werden.
- 📎 Wenn Sie während der Aufnahme keine Taste drücken, wird der Bildschirmschoner aktiviert.
- 📎 Klangeffekte, wie DSP, EQ, usw. werden bei der Aufzeichnung einer Radiosendung nicht aufgenommen.
- 📎 Die Radiosendung wird mit einem fest eingestellten Aufnahmepegel aufgezeichnet, auch wenn Sie während der Aufnahme die Lautstärke ändern oder die **MUTE** Taste drücken.
- 📎 Wenn Sie während der Aufnahme das USB-Gerät entfernen oder das Netzkabel ziehen, kann der bereits aufgezeichnete Teil nicht wiedergegeben werden.
- 📎 Die Aufnahme wird nicht gestartet, wenn der verbleibende freie Speicherplatz auf dem USB-Speichergerät weniger als 2MB beträgt.
- 📎 Wenn das USB-Gerät entfernt wird oder nur unzureichender Speicherplatz (unter 2 MB) zur Verfügung steht, wird eine entsprechende Meldung angezeigt und die Aufnahme wird beendet.



## Konfiguration des Netzwerks

Wenn Sie dieses Gerät an ein Netzwerk anschließen, können Sie auf dem Netzwerk basierende Anwendungen und Funktionen, wie Smart Hub und BD-LIVE verwenden sowie die Software des Geräts aktualisieren. Für weitere Informationen über den Zugriff und die Verwendung von Internet Diensten lesen Sie bitte das Kapitel Netzwerkdienste auf den Seiten 43-50 in dieser Bedienungsanleitung. Die Anleitung für die Konfiguration der Netzwerkverbindung folgt im Anschluss.

### Konfigurieren Ihrer Netzwerkverbindung

Wenn Sie die Netzwerkeinstellungen nicht während der Ersteinstellung durchgeführt haben oder Sie die Netzwerkverbindungen zurücksetzen müssen, folgen Sie bitte den folgenden Anweisungen.

Setzen Sie sich zuerst mit Ihrem Internetanbieter in Verbindung, um zu erfahren, ob Sie über eine statische oder dynamische IP-Adresse verfügen. Wenn es sich um eine dynamische Adresse handelt und Sie über Kabelnetzwerk oder ein kabelloses Netzwerk verfügen, empfehlen wir Ihnen die im Folgenden beschriebenen automatischen Konfigurationsprozeduren.

Wenn Sie eine Verbindung zu einem Kabelnetzwerk aufbauen möchten, schließen Sie das Gerät bitte mit einem Netzwerkkabel an einen Router an, bevor Sie mit der Konfiguration beginnen.

Um mit der Konfiguration der Netzwerkverbindung zu beginnen, folgen Sie diesen Schritten:

1. Wählen Sie auf dem Home Bildschirm **Einstellungen**, und drücken Sie die **OK** Taste.
2. Wählen Sie **Netzwerk** und drücken Sie die **OK** Taste.
3. Wählen Sie **Netzwerkeinstellungen** und drücken Sie die **OK** Taste.
4. Folgen Sie den Anweisungen für Kabelnetzwerke fort oder gehen Sie zu den Anweisungen für drahtlose Netzwerke auf der nächsten Seite.

### Kabelnetzwerk

#### □ Kabel – Automatisch

Nachdem Sie die obigen Schritte 1 bis 3 befolgt haben:

1. Ändern Sie im **Netzwerkeinstellungen** Bildschirm **Netzwerktyp** auf **Kabel**. Wählen Sie anschließend **Verbinden** und drücken Sie die **OK** Taste. Das Gerät erkennt den Kabelanschluss, überprüft die Netzwerkverbindung und stellt anschließend eine Verbindung mit dem Netzwerk her.
2. Wenn dies erfolgt ist, **OK** markieren und anschließend die **OK** Taste drücken.

#### □ Kabel Manuell

Wenn Sie über eine statische IP-Adresse verfügen oder die automatische Einstellung nicht funktioniert, müssen Sie die Werte für die **Netzwerkeinstellungen** manuell eingeben.

Nachdem Sie die obigen Schritte 1 bis 3 befolgt haben:

1. Ändern Sie im **Netzwerkeinstellungen** Bildschirm **Netzwerktyp** auf **Kabel**. Wählen Sie anschließend **Verbinden** und drücken Sie dann die **OK** Taste. Das Gerät sucht nach einem Netzwerk und zeigt anschließend die Verbindungsaufbau fehlgeschlagen Meldung an.

- ☞ Wenn Sie Ihr Heimkino ohne Kabel an das Netzwerk anschließen können, wählen Sie in diesem Schritt **Netzwerk wechseln** aus und ändern Sie den **Netzwerktyp** auf **Drahtlos**. Folgen Sie anschließend mit den Anweisungen für kabellose Netzwerke auf der nächsten Seite fort.

### Netzwerkeinstellungen

Verbindung zu kabelgebundenem Netzwerk fehlgeschlagen

	Mac-Adresse	XXXXXXXXXXXX
	IP-Adresse	0. 0. 0. 0
	Teilnetzmaske	0. 0. 0. 0
	Gateway	0. 0. 0. 0
	DNS-Server	0. 0. 0. 0

Es kann keine Verb. mit d. Netzw. Herst. werden. Überpr. Sie, ob d. IP in den IP-Einstell. korrekt zugeord. ist. Weitere Infos erhalten Sie von Ihrem Internetdienstanbieter.

Netzwerk wechseln
IP-Einst.
Erneut
Schließen

2. Mithilfe der **<>** Tasten **IP-Einst.** auswählen und die **OK** Taste drücken. Der Bildschirm **IP-Einst.** wird angezeigt.
3. Wählen Sie das Feld **IP-Einstell.** und setzen Sie es auf **Manuell eingeben**.
4. Wählen Sie einen einzugebenden Wert aus (z. B. **IP-Adresse**) und drücken Sie die **OK** Taste. Verwenden Sie die **▲▼** Tasten auf der Fernbedienung, um die Nummern für den Parameter einzugeben. Oder verwenden Sie die Nummertastatur, um eine Parameternummer einzugeben. Die **123** Taste gedrückt halten, bis die Nummertastatur auf dem Bildschirm erscheint. Wenn die Nummertastatur erscheint, mithilfe der **▲▼<>** Taste eine Nummer auswählen und anschließend die **OK** Taste drücken. Verwenden Sie die **<>** Tasten auf der Fernbedienung, um von Eingabefeld zu Eingabefeld zu wechseln. Wenn die Eingabe für einen Wert abgeschlossen ist, die **OK** Taste drücken.
5. Drücken Sie die **▲** oder **▼** Taste, um zu einem anderen Parameter zu wechseln und geben Sie die Ziffern für diesen Parameter wie unter Schritt 4 beschrieben ein.

# Einstellungen

6. Wiederholen Sie die Schritte 4 und 5, bis Sie die Parameter in alle Felder eingetragen haben.

☞ Die Netzwerk Parameter können Sie bei ihrem Internetdienstanbieter erfragen.

7. Nachdem Sie alle Werte für die Parameter eingegeben haben, **OK** auswählen und anschließend die **OK** Taste drücken. Das Heimkino überprüft die Netzwerkverbindung und stellt anschließend eine Verbindung zum Netzwerk her.

## WLAN-Netzwerk

Eine drahtlose Netzwerkverbindung kann auf drei Arten eingerichtet werden:

- WLAN Automatisch
- WLAN Manuell
- WPS(PBC)

Bevor Sie die kabellose Netzwerkverbindung konfigurieren, muss jedes an das Gerät angeschlossene kabellose Netzwerkgerät oder, falls zutreffend, die aktuelle Kabelverbindung des Geräts getrennt werden.

### ☐ Drahtlos - Automatisch

Befolgen Sie die Schritte 1 bis 3 unter "Konfigurieren Ihrer Netzwerkverbindung" auf Seite 23.

1. Ändern Sie im **Netzwerkeinstellungen** Bildschirm **Netzwerktyp** auf **Drahtlos**. Das Gerät sucht nach verfügbaren Netzwerken und zeigt diese in einer Liste an.



2. Wählen Sie das gewünschte Netzwerk aus und drücken Sie anschließend die **OK** Taste.
3. Geben Sie im Sicherheit Bildschirm den Sicherheitscode oder das Passwort des Netzwerks ein. Geben Sie einen Buchstaben ein, indem Sie ihn mithilfe der **^V<>** Tasten markieren und anschließend die **OK** Taste drücken.

4. Anschließend **Fertig** auswählen und dann die **OK** Taste drücken. Das Gerät überprüft die Netzwerkverbindung und stellt anschließend eine Verbindung zum Netzwerk her.

☞ Der Sicherheitscode oder das Passwort können Sie einem der Setup-Bildschirme entnehmen, die Sie bei der Konfiguration Ihres Modems oder Routers benutzt haben.

### ☐ Drahtlos Manuell

Wenn Sie über eine statische IP-Adresse verfügen oder die automatische Einstellung nicht funktioniert, müssen Sie die Netzwerkeinstellung manuell durchführen.

Befolgen Sie die Schritte 1 bis 3 unter "Konfigurieren Ihrer Netzwerkverbindung" auf Seite 23.



1. Ändern Sie im **Netzwerkeinstellungen** Bildschirm **Netzwerktyp** auf **Drahtlos**. Das Gerät sucht nach verfügbaren Netzwerken und zeigt diese in einer Liste an.
2. Blättern Sie durch die Liste, wählen das gewünschte Netzwerk oder **Netzwerk hinzufügen** aus und drücken Sie anschließend die **OK** Taste.
3. Wenn Sie in Schritt 2 ein Netzwerk ausgewählt haben, fahren Sie bitte mit Schritt 6 fort. Wenn Sie **Netzwerk hinzufügen** gewählt haben, fahren Sie bitte mit Schritt 4 fort.
4. Geben Sie den Namen des drahtlosen Netzwerks oder des Wi-Fi-Routers ein.
- Geben Sie einen Buchstaben ein, indem Sie ihn mithilfe der **^V<>** Tasten markieren und anschließend die **OK** Taste drücken.
  - Um Großbuchstaben einzugeben (oder um zu Kleinbuchstaben zurückzukehren), **⇧** wählen und dann die **OK** Taste drücken.
  - Um Symbole und Satzzeichen einzugeben, **123#&** auswählen und anschließend die **OK** Taste drücken. Um erneut Buchstaben anzuzeigen, die **123#&** wählen und dann die **OK** Taste drücken.

Anschließend **Fertig** auswählen und dann die **OK** Taste drücken.

5. Auf dem **Sicherheitstyp** Bildschirm mithilfe der **^V<>** Tasten **Sicherheitstyp** für das Netzwerk auswählen und die **OK** Taste drücken. Geben Sie auf dem nächsten Bildschirm Ihren Sicherheitscode oder das Passwort ein für das Netzwerk ein.
- Geben Sie einen Buchstaben ein, indem Sie ihn mithilfe der **^V<>** Tasten markieren und anschließend die **OK** Taste drücken.

Anschließend **Fertig** auswählen und dann die **OK** Taste drücken. Das Gerät sucht nach dem Netzwerk.



6. Der Netzwerkverbindung fehlgeschlagen Bildschirm erscheint. Mithilfe der <> Tasten **IP-Einst.** auswählen und die **OK** Taste drücken.
  7. Wählen Sie das Feld **IP-Einstell.** und setzen Sie es auf **Manuell eingeben**.
  8. Wählen Sie einen einzugebenden Netzwerkparameter aus (z. B. **IP-Adresse**) und drücken Sie die **OK** Taste. Verwenden Sie die **▲▼** Tasten auf der Fernbedienung, um die Nummern für den Parameter einzugeben. Oder verwenden Sie die Nummertastatur, um eine Parameternummer einzugeben. Die **123** Taste gedrückt halten, bis die Nummertastatur auf dem Bildschirm erscheint. Wenn die Nummertastatur erscheint, mithilfe der **▲▼<>** Taste eine Nummer auswählen und anschließend die **OK** Taste drücken. Verwenden Sie die <> Tasten auf der Fernbedienung, um von Eingabefeld zu Eingabefeld zu wechseln. Wenn die Eingabe für einen Wert abgeschlossen ist, die **OK** Taste drücken.
  9. Drücken Sie die **▲** oder **▼** Taste, um zu einem anderen Parameter zu wechseln und geben Sie die Ziffern für diesen Parameter wie unter Schritt 8 beschrieben ein.
  10. Wiederholen Sie die Schritte 8 und 9, bis Sie die Parameter in alle Felder eingetragen haben.
-  Die Netzwerk Parameter können Sie bei ihrem Internetdienstanbieter erfragen.
11. Anschließend **OK** auswählen und dann die **OK** Taste drücken. Der Sicherheitsbildschirm erscheint.
  12. Geben Sie im Sicherheitsbildschirm Ihren Sicherheitscode oder das Passwort ein für das Netzwerk ein. Geben Sie einen Buchstaben ein, indem Sie ihn mithilfe der **▲▼<>** Tasten markieren und anschließend die **OK** Taste drücken.
  13. Wenn die Eingabe abgeschlossen ist, auf der rechten Bildschirmseite **Fertig** auswählen und anschließend die **OK** Taste drücken. Das Gerät überprüft die Netzwerkverbindung und stellt anschließend eine Verbindung zum Netzwerk her.
  14. Nachdem das Heimkino das Netzwerk verifiziert hat, **OK** auswählen und anschließend die **OK** Taste drücken.
-  Sie können ebenfalls mit der manuellen Netzwerkeinrichtung beginnen, indem Sie zu **Einstellungen > Netzwerk > Netzwerkstatus** gehen.

#### **WPS(PBC)**

Einer der einfachsten Wege die WLAN-Verbindung einzurichten, besteht in der Verwendung der **WPS(PBC)** Funktion. Wenn Ihr Wireless Router über eine **WPS(PBC)** Taste verfügt, folgen Sie diesen Schritten:

Befolgen Sie die Schritte 1 bis 3 unter "Konfigurieren Ihrer Netzwerkverbindung" auf Seite 23.

1. Ändern Sie im **Netzwerkeinstellungen** Bildschirm **Netzwerktyp** auf **Drahtlos**. Das Gerät sucht nach verfügbaren Netzwerken und zeigt diese in einer Liste an.
  2. Blättern Sie durch die Liste, wählen Sie **WPS(PBC)** und drücken Sie die **OK** Taste.
  3. Drücken Sie innerhalb von 2 Minuten die **WPS(PBC)** Taste auf Ihrem Router. Das Gerät ruft automatisch alle erforderlichen Netzwerkeinstellungen ab und stellt nach der Verifizierung des Netzwerks eine Verbindung zum Netzwerk her.
  4. Nachdem dies erfolgt ist, **OK** markieren und anschließend die **OK** Taste drücken.
-  Für die WPS Verbindung müssen Sie die Verschlüsselung des Routers auf AES einstellen. Die WEP Verschlüsselung wird für WPS-Verbindungen nicht unterstützt.

#### **Wi-Fi-Direkt**

Die **Wi-Fi-Direkt** Funktion ermöglicht es Ihnen, **Wi-Fi-Direkt** Geräte und alle anderen, ein Peer-to-Peer Netzwerk verwendenden Geräte ohne einen WLAN-Router an dieses Gerät anzuschließen.

-  Einige **Wi-Fi-Direkt** Geräte unterstützen die DLNA Funktion eventuell nicht, wenn sie über **Wi-Fi-Direkt**angeschlossenen sind. Ändern Sie in diesem Fall die Methode der Netzwerkverbindung, die Sie für den Verbindungsaufbau zwischen dem Gerät und dem Heimkino verwendet haben.
-  **Wi-Fi-Direkt** Übertragungen können von Bluetooth-Signalen gestört werden. Wir empfehlen dringend, dass Sie die **Wi-Fi-Direkt** Funktion auf jedem eingeschalteten Gerät ausschalten, bevor Sie die Bluetooth Funktion nutzen.
1. Schalten Sie das **Wi-Fi-Direkt** Gerät ein und aktivieren Sie dessen **Wi-Fi-Direkt** Funktion.
  2. Wählen Sie auf dem Home Bildschirm **Einstellungen**, und drücken Sie die **OK** Taste.
  3. Wählen Sie **Netzwerk**, und drücken Sie die **OK** Taste.
  4. Wählen Sie **Wi-Fi-Direkt**, und drücken Sie die **OK** Taste. Das **Wi-Fi-Direkt** Gerät, an das Sie das Heimkino anschließen können, erscheint.

# Einstellungen



- Es stehen drei Wege zur Verfügung, die Wi-Fi-Verbindung abzuschließen:
  - Über das Wi-Fi Gerät.
  - Über dieses Gerät mithilfe von PBC.
  - Über dieses Gerät mithilfe einer PIN.

Jede dieser Möglichkeiten wird im Folgenden beschrieben.

## Über das Wi-Fi Gerät

- Folgen Sie auf dem Wi-Fi Gerät den Anweisungen für den Anschluss an ein anderes **Wi-Fi-Direkt** Gerät. Schlagen Sie in der Bedienungsanleitung des Geräts für weitere Anweisungen nach.
- Wenn die Prozedur abgeschlossen ist, sollte auf dem Bildschirm des Fernsehgeräts ein Popup-Fenster mit der Meldung erscheinen, dass ein **Wi-Fi-Direkt** Funktion unterstützendes Gerät eine Verbindung herstellen möchte. Wählen Sie **OK**, und drücken Sie die **OK** Taste, um zu bestätigen.
- Das Popup-Fenster für den Verbindungsaufbau gefolgt vom Popup-Fenster für die hergestellte Verbindung erscheinen. Wenn das Fenster geschlossen wird, sollte das Gerät auf dem **Wi-Fi-Direkt** Bildschirm als verbunden aufgelistet werden.

- Mit den PBC und PIN Prozeduren werden die Geräte automatisch verbunden.

## Über dieses Gerät mit Hilfe von PBC

- Wählen Sie das **Wi-Fi-Direkt** Gerät, das Sie an dieses Gerät anschließen möchten, und drücken Sie anschließend die **OK** Taste.
- Das Popup-Fenster für den Verbindungsaufbau gefolgt vom Popup-Fenster für die hergestellte Verbindung erscheinen. Wenn das Fenster geschlossen wird, sollte das Gerät auf dem **Wi-Fi-Direkt** Bildschirm als verbunden aufgelistet werden.

## Über dieses Gerät mithilfe einer PIN

- Wählen Sie das **Wi-Fi-Direkt** Gerät, das Sie an dieses Gerät anschließen möchten, und drücken Sie anschließend die **OK** Taste.

- Das PIN Popup-Fenster erscheint.
- Notieren Sie den PIN Code in dem Popup-Fenster und tragen Sie ihn in das entsprechende Feld des **Wi-Fi-Direkt** Geräts ein, das Sie anschließen möchten.
- Das Popup-Fenster für den Verbindungsaufbau gefolgt vom Popup-Fenster für die hergestellte Verbindung erscheinen. Wenn das Fenster geschlossen wird, sollte das Gerät auf dem **Wi-Fi-Direkt** Bildschirm als verbunden aufgelistet werden.

Die aktuelle Kabel- oder WLAN-Netzwerkverbindung wird unterbrochen, wenn Sie die **Wi-Fi-Direkt** Funktion nutzen.

Textdateien mit Dateierweiterungen wie .TXT oder .DOC werden nicht angezeigt, wenn Sie die **Wi-Fi-Direkt** Funktion verwenden.

## Aktualisieren der Software

Mit dem **Software-Update** Menü können Sie Software-Updates herunterladen, welche die Leistung des Geräts verbessern oder zusätzliche Dienste zur Verfügung stellen.

- Das Gerät während des Aktualisierungsvorgangs niemals manuell ein oder aus schalten.

- Wählen Sie im Home Menü **Einstellungen**, und drücken Sie die **OK** Taste.
- Wählen Sie **Unterstützung**, und drücken Sie die **OK** Taste.
- Wählen Sie **Software-Update**, und drücken Sie die **OK** Taste.
- Um die aktuelle Softwareversion herunterzuladen und sofort zu installieren, **Jetzt aktualisieren** auswählen und anschließend die **OK** Taste drücken. Ausführliche Informationen finden Sie unter "Jetzt aktualisieren" auf der nächsten Seite.
- Damit das Gerät die aktuelle Software automatisch herunterladen kann, wenn diese verfügbar ist, **Automatisches Update** auswählen und die **OK** Taste drücken. (Siehe Seite 27)

Das Upgrade ist abgeschlossen, wenn sich das Gerät abschaltet und anschließend selbst wieder einschaltet.

Samsung Electronics haftet nicht für Fehlfunktionen des Geräts, die auf eine instabile Internetverbindung oder fahrlässiges Handeln des Benutzers während der Software-Aktualisierung zurückzuführen sind.

Wenn Sie das Upgrade während des Herunterladens der Software abbrechen möchten, müssen Sie die **OK** Taste drücken.

Wenn eine Aktualisierung des Systems durchgeführt wird, wird "UPDATE" auf dem Display angezeigt.

## Jetzt aktualisieren

Sie können **Jetzt aktualisieren** verwenden, um die Software über Ihren Netzwerkanschluss oder über ein USB-Speichergerät zu aktualisieren. Es folgen die Anweisungen für die Aktualisierung über das Netzwerk. Die Anleitung für die Aktualisierung über ein USB-Speichergerät finden Sie auf dieser Seite.

1. Wählen Sie **Jetzt aktualisieren**, und drücken Sie die **OK** Taste. Das Jetzt aktualisieren Pop-up-Fenster erscheint.
2. Das Gerät sucht online nach der neuesten Softwareversion.
3. Wenn keine Aktualisierung gefunden wird, erscheint das "Derzeit sind keine neuen Aktualisierungen vorhanden." Pop-up auf dem Bildschirm. Zum Verlassen die **OK** Taste drücken.
4. Wenn eine neue Version gefunden wird, erscheint das Update Aufruf Pop-up-Fenster.
5. Wählen Sie **OK**. Das Gerät aktualisiert die Software, schaltet sich ab und automatisch wieder ein.
6. Wenn Sie innerhalb einer Minute nicht **OK** oder **Abbrechen** auswählen, wird die aktuelle Software vom Gerät gespeichert. Sie können die Software später mithilfe von **Automatisches Update** aktualisieren.
7. Wenn Sie **Abbrechen** auswählen, bricht das Gerät die Aktualisierung ab.

 Wenn die Aktualisierung des Systems abgeschlossen ist, prüfen Sie die Angaben zur Software im Abschnitt Produktinformationen auf dem Samsung kontaktieren Bildschirm.

 Schalten das Gerät während der Software-Aktualisierung nicht aus. Das Gerät könnte beschädigt werden.

## Automatisches Update



Sie können die **Automatisches Update** Funktion verwenden, damit das Gerät neue Updates herunterlädt, wenn es sich im **Automatisches Update** Modus befindet.

Im **Automatisches Update** Modus ist das Gerät eingeschaltet, seine Internetverbindung ist jedoch aktiv. Dies ermöglicht es dem Gerät Updates automatisch herunterzuladen, wenn Sie ihn gerade nicht benutzen.

1. Mithilfe der **^ V** Tasten den **Automatisches Update** Modus auswählen, und die **OK** Taste drücken.
2. Wählen Sie **Ein** oder **Aus**. Wenn Sie **Ein** eingestellt haben, wird das abgeschaltete Gerät automatisch die neuen Updates herunterladen, wenn er sich im Auto Aktualisieren Modus befindet. Wenn die neuen Updates heruntergeladen werden, werden Sie gefragt, ob Sie das Update installieren möchten, wenn Sie das Gerät einschalten.

 Um die **Automatisches Update** Funktion nutzen zu können, muss Ihr Gerät mit dem Internet verbunden sein.

## Aktualisierung über USB

1. Besuchen Sie die Webseite [www.samsung.com](http://www.samsung.com).
  2. Klicken Sie oben rechts auf der Seite auf **OWNERS & SUPPORT** und anschließend in der Dropdown Leiste auf **Manuals & Downloads**.
  3. Geben Sie im nächsten Fenster die Modellnummer in das Suchfeld ein. Während der Eingabe der Modellnummer erscheint eine Klappliste mit den Geräten, die der Modellnummer entsprechen.
  4. Klicken Sie in der Klappliste mit der linken Maustaste auf die Modellnummer Ihres Geräts.
  5. Auf der angezeigten Seite **Downloads** anklicken.
  6. Suchen Sie Upgrade-Datei (USB-Typ) in der Spalte Beschreibung. Klicken Sie auf das **ZIP** Symbol in der Spalte Datei Download auf der rechten Seite.
  7. Klicken Sie im Pop-up-Fenster auf **Send**. Die Datei wird auf Ihren PC heruntergeladen.
  8. Entpacken Sie das Zip-Archiv auf Ihrem Computer. Sie sollten einen eigenen Ordner mit dem gleichen Namen wie die Zip-Datei anlegen.
  9. Den Ordner auf ein USB-Flash-Laufwerk kopieren.
  10. Stellen Sie sicher, dass sich keine Disk im Gerät befindet, und stecken Sie das USB-Flash-Laufwerk in den USB-Anschluss des Geräts.
  11. Im Menü des Geräts nach **Einstellungen > Unterstützung > Software-Update** wechseln.
  12. Wählen Sie **Jetzt aktualisieren**.
  13. Das Gerät sucht auf dem USB-Laufwerk nach der Software. Nachdem die Software gefunden wurde, erscheint das Update Aufruf Pop-up.
  14. Wählen Sie **OK**. Das Gerät aktualisiert die Software, schaltet sich ab und automatisch wieder ein.
-  Es darf keine Disk im Gerät eingelegt sein, wenn die Software über den USB-Anschluss aktualisiert wird.
-  Wenn die Aktualisierung des Systems abgeschlossen ist, prüfen Sie die Angaben zur Software im Abschnitt Produktinformationen auf dem Samsung kontaktieren Bildschirm.
-  Schalten das Gerät während der Software-Aktualisierung nicht aus. Das Gerät könnte beschädigt werden.
-  Software-Aktualisierungen über den USB-Anschluss dürfen nur mit einem USB-Flash-Laufwerk durchgeführt werden.

# Wiedergabe von Inhalten

Ihr Heimkino kann Inhalte von Blu-ray/DVD/CD Disks, USB-Geräten, PCs, Smartphones, Tablets und aus dem Web wiedergeben.

Um auf Ihrem PC oder Mobilgeräten gespeicherte Inhalte wiederzugeben, müssen Sie den PC oder das mobile Gerät und dieses Gerät an Ihr Netzwerk anschließen. Um Inhalte auf Ihrem PC wiederzugeben, müssen Sie die DLNA Netzwerk Software herunterladen und installieren oder Sie verfügen bereits über eine DLNA Netzwerk Software auf Ihrem Computer.

🔗 PCs, die mit Windows 7 oder Windows 8 betrieben werden, verfügen bereits über die DLNA (Play To) Software.

## Wiedergabe von kommerziellen Disks

1. Drücken Sie die **▲** Taste, um das Diskfach zu öffnen.
2. Legen Sie die Disk vorsichtig mit der bedruckten Seite nach oben in das Diskfach ein.

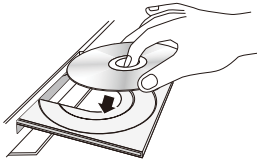

3. Drücken Sie die **▲** Taste, um die Disklade zu schließen. Die Wiedergabe wird automatisch gestartet.
4. Wenn die Wiedergabe nicht automatisch startet, bitte die **▶||** Taste auf der Fernbedienung drücken.

## Lagerung & Handhabung der Disks

### • Umgang mit den Disks

- Fingerabdrücke oder Kratzer auf der Disk verschlechtern die Ton- und Bildqualität oder bewirken eine springende Wiedergabe.
- Vermeiden Sie das Berühren der Oberfläche der Disk, auf der die Daten gespeichert sind.
- Halten Sie die Disk am Rand fest, sodass keine Fingerabdrücke auf die Oberfläche gelangen.
- Kein Papier oder Aufkleber auf die Disk kleben.



### • Reinigung der Disks

- Wenn sich Fingerabdrücke oder Schmutz auf der Disk befinden, mit Seifenwasser und einem weichen Tuch reinigen.



- Beim Reinigen vorsichtig von innen in Richtung des Randes der Disk wischen.
- Disk-Lagerung
  - Setzen Sie die Disk keiner direkten Sonneneinstrahlung aus.
  - Bewahren Sie die Disk an einem kühlen, gut belüfteten Ort auf.
  - Bewahren Sie die Disk in einer Schutzhülle auf und lagern Sie sie senkrecht.

## Wiedergabe von Multimedia Dateien

1. Wählen Sie auf dem Home Bildschirm **MULTIMEDIA**, und drücken Sie die **OK** Taste. Der Zuletzt wiedergegebene Bildschirm erscheint.
2. Wählen Sie am unteren Bildschirmrand **Speicherung, Netzwerkgerät** aus.
  - **Speicherung** - Zeigt das an dieses Gerät angeschlossene Speichergerät an.
  - **Netzwerkgerät** - Zeigt mobile Geräte, PCs, Tablets und ähnliche Geräte an, die ?er das Netzwerk verbunden sind.

🔗 Wenn Sie einen Eintrag auswählen, werden Informationen über diesen Eintrag am unteren Rand des Listenfensters dieses Eintrags eingeblendet.

3. Wählen Sie einen Eintrag oder Gerät aus und drücken Sie die **OK** Taste. Es wird ein Bildschirm mit dem Inhalt des Eintrags oder Geräts angezeigt. Je nachdem, wie der Inhalt angeordnet ist, sehen Sie entweder Ordner, einzelne Dateien oder beides.
4. Falls erforderlich, verwenden Sie die **▲▼<>** Tasten, um einen Ordner auszuwählen und drücken Sie die **OK** Taste.
5. Verwenden Sie die **▲▼<>** Tasten, um eine Datei für die Wiedergabe auszuwählen und drücken Sie die **OK** Taste.
6. Die ausgewählte Datei wird wiedergegeben.
7. Drücken Sie die **↶** (**RETURN**) Taste, um einen Ordner zu verlassen oder die **↵** (**EXIT**) Taste, um zum Home Bildschirm zurückzukehren.
8. Schlagen Sie auf den Seiten 30 - 42 nach, um zu erfahren, wie die Wiedergabe von Videos, Musik oder Bildern von einem Speichergerät gesteuert wird.

🔗 Um nur einen bestimmten Typ von Mediendateien aufzulisten, verwenden sie die **Filter(▼)** Funktion in der rechten oberen Ecke des Eintrag- oder Gerätebildschirms.

- ☞ Wählen Sie in der **Filter**(▼) Dropdown Liste **Fotos, Videos** oder **Musik** aus.
- ☞ Obwohl das Gerät die Ordner für alle Inhalte anzeigt, werden nur die Dateien von der Art des Inhalts angezeigt, die Sie ausgewählt haben. Wenn Sie z. B. **Musik** ausgewählt haben, werden nur Musikdateien angezeigt.

## Wiedergabe von Dateien auf einem Speichergerät

### Methode 1 : Wenn das Gerät eingeschaltet wird, nachdem ein Speichergerät angeschlossen wurde

1. Schalten Sie das Gerät ein.
2. Folgen Sie den Anweisungen "Wiedergabe von Multimedia Dateien" auf Seite 28. Wählen Sie in Schritt 2 **Speicherung**.

### Methode 2 : Wenn Sie ein USB-Gerät anschließen, während das Gerät eingeschaltet ist

1. Schließen Sie das Speichergerät an das Gerät an. (eine aufgenommene CD oder ein USB-Gerät, usw.). Das "**Neues Gerät angeschlossen.**" Popup-Fenster erscheint. Wenn gleichzeitig zwei oder mehr Speichergeräte angeschlossen sind, verwenden Sie die <> Taste, um zwischen den Geräten umzuschalten.



- ☞ Wenn das Popup-Fenster nicht angezeigt wird, fahren Sie mit Methode 1 fort.
2. Mithilfe der ^ v Tasten **Alle, Fotos, Videos** oder **Musik** auswählen, und drücken Sie die OK Taste. Je nachdem, wie der Inhalt angeordnet ist, sehen Sie entweder Ordner, einzelne Dateien oder beides.

- ☞ Um nur einen bestimmten Typ von Mediendateien aufzulisten, verwenden sie die **Filter**(▼) Funktion in der rechten oberen Ecke des Eintrag- oder Gerätebildschirms.

- ☞ Wählen Sie in der **Filter**(▼) Dropdown Liste **Fotos, Videos** oder **Musik** aus.
- ☞ Obwohl das Gerät die Ordner für alle Inhalte anzeigt, werden nur die Dateien von der Art des Inhalts angezeigt, die Sie ausgewählt haben. Wenn Sie z. B. **Musik** ausgewählt haben, werden nur Musikdateien angezeigt.

3. Falls erforderlich, verwenden Sie die ^ v <> Tasten, um einen Ordner auszuwählen und drücken Sie die OK Taste.
4. Wählen Sie eine wiederzugebende Datei aus und drücken Sie die OK Taste.
5. Drücken Sie die ↵ (RETURN) Taste, um einen Ordner zu verlassen oder die → (EXIT) Taste, um zum Home Bildschirm zurückzukehren.
6. Schlagen Sie auf den Seiten 30-42 nach, um zu erfahren, wie die Wiedergabe von Videos, Musik oder Bildern von einem Speichergerät gesteuert wird.

- ☞ Wenn Sie eine Disk einlegen, während Sie über ein USB-Gerät oder Telefon wiedergeben, wird der Gerätemodus automatisch auf "Disk" umgeschaltet.
- ☞ Wenn Ihr Telefon DLNA kompatibel ist, können Sie auf dem Telefon gespeicherte Inhalte ohne Anschluss eines USB-Kabels wiedergeben.

## Wiedergabe von auf einem Computer/Mobilgerät gespeicherten Medieninhalten

Sie können Medieninhalte über das Heimkino System wiedergeben, die auf Computern oder Mobilgeräten gespeichert sind, die an das gleiche Netzwerk angeschlossen sind, wie das Gerät.

- ☞ Es können Schwierigkeiten auftreten, wenn Sie versuchen Mediendateien über einen DLNA-Server eines Drittanbieters wiederzugeben.
- ☞ Inhalte auf dem Computer oder Mobilgerät können nicht wiedergegeben werden, wenn die Art der Codierung oder das Dateiformat des Inhalts nicht unterstützt werden. Darüber hinaus können einige Funktionen nicht verfügbar sein.
- ☞ In Abhängigkeit vom Netzwerkstatus kann der Medieninhalt unter Umständen nicht störungsfrei wiedergegeben werden. Falls dies der Fall ist, verwenden Sie ein USB-Speichergerät.

# Wiedergabe von Inhalten

1. Wählen Sie auf dem Home Bildschirm **MULTIMEDIA**, und drücken Sie die **OK** Taste.
  2. Wählen Sie am unteren Bildschirmrand **Netzwerkgerät** aus und drücken Sie die **OK** Taste. Es werden an das gleiche Netzwerk wie das Heimkino-Gerät angeschlossene Speichergeräte aufgelistet.
  3. Wählen Sie ein Speichergerät und drücken Sie die **OK** Taste. Die Ordner und Dateien auf dem Speichergerät werden aufgelistet.
  4. Falls erforderlich, verwenden Sie die **^ v <>** Tasten, um einen Ordner auszuwählen und drücken Sie die **OK** Taste.
  5. Wählen Sie eine wiederzugebende Datei aus und drücken Sie die **OK** Taste.
  6. Drücken Sie die **↵ (RETURN)** Taste, um einen Ordner zu verlassen oder die **➔ (EXIT)** Taste, um zum Home Bildschirm zurückzukehren.
  7. Schlagen Sie auf den Seiten 30 - 42 nach, um zu erfahren, wie die Wiedergabe von Videos, Musik oder Bildern von einem Speichergerät gesteuert wird.
- 📎 Um nur einen bestimmten Typ von Mediendateien aufzulisten, verwenden sie die **Filter (▼)** Funktion in der rechten oberen Ecke des Eintrag- oder Gerätebildschirms.
- 📎 Wählen Sie in der **Filter (▼)** Dropdown Liste **Fotos**, **Videos** oder **Musik** aus.
- 📎 Obwohl das Gerät die Ordner für alle Inhalte anzeigt, werden nur die Dateien von der Art des Inhalts angezeigt, die Sie ausgewählt haben. Wenn Sie z. B. **Musik** ausgewählt haben, werden nur Musikdateien angezeigt.
- 📎 Alternativ können Sie sich zum wiederzugebenden Medieninhalt bewegen und die **OK** Taste drücken, um den Inhalt wiederzugeben.

## Steuern der Videowiedergabe

Sie können die Wiedergabe von Videoinhalten auf Blu-ray-Disks/DVDs, USB-Geräten, mobilen Geräten oder dem PC steuern. Je nach Disk oder Inhalt können einige in dieser Anleitung beschriebenen Funktionen nicht zur Verfügung stehen.

## Tasten auf der Fernbedienung für die Videowiedergabe

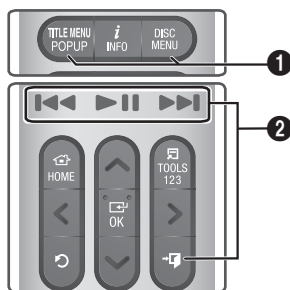

### 1 Bedienen des Disk Menüs, Titel Menüs, Popup Menüs und der Titelliste

#### DISC MENU

Während der Wiedergabe diese Taste drücken, um das Disk Menü aufzurufen.

#### TITLE MENU

Während der Wiedergabe diese Taste drücken, um das Titel Menü oder Popup Menü aufzurufen.

- Wenn Ihre Disk über eine Wiedergabeliste verfügt, drücken Sie die **Sortieren nach** Taste, um zur Wiedergabeliste zu wechseln.

### 2 Wiedergabetasten

Das Gerät gibt bei der Suche oder bei der verlangsamten Wiedergabe keinen Ton wieder.

- Drücken Sie die Taste **▶▶**, um zur normalen Wiedergabegeschwindigkeit zurückzukehren.

	Startet/unterbricht die Wiedergabe.
 (EXIT)	Beendet die Wiedergabe.
<b>Beschleunigte Wiedergabe</b>	Während der Wiedergabe die <b>⏮</b> oder <b>⏭</b> Taste gedrückt halten. Jedes Mal, wenn Sie die <b>⏮</b> oder <b>⏭</b> Taste gedrückt halten, wird die Wiedergabegeschwindigkeit geändert.
<b>Wiedergabe in Zeitlupe</b>	Bei gedrückter Pause Taste, die <b>⏭</b> Taste gedrückt halten. Jedes Mal, wenn Sie die <b>⏭</b> Taste gedrückt halten, wird die Wiedergabegeschwindigkeit geändert.
<b>Springen</b>	Während der Wiedergabe die <b>⏮</b> oder <b>⏭</b> Taste drücken. Jedes Mal, wenn Sie die <b>⏮</b> oder <b>⏭</b> Taste drücken, wird zum nächsten oder vorherigen Kapitel bzw. Datei gesprungen.

## EXTRAS Menü verwenden

### Kommerzielle Disks.

Drücken Sie während der Wiedergabe die **TOOLS** Taste.

### Dateibasiertes Video

Drücken Sie während der Wiedergabe die **TOOLS** Taste.

Verwenden Sie die **<>** Tasten, um **Einstellungen** () in der oberen rechten Ecke auszuwählen und drücken Sie anschließend die **OK** Taste.

### Vom Anfang wiedergeben

Wählen Sie diese Option, um zum Anfang des Films zurückzukehren und drücken Sie dann die **OK** Taste.



### 3D

Verwenden Sie das **3D** Menü, um die **Nebeneinander** oder **Oben/Unten** Option auszuwählen, wenn der gerade wiedergegebene 3D Inhalt nicht korrekt im 3D Modus dargestellt wird.

 Verwenden Sie die **3D** Menü ausschließlich für 3D Inhalte. Wenn Sie das **Nebeneinander** oder **Oben/Unten** für 2D Inhalte anwenden, wird dieser nicht korrekt dargestellt.

### Szene auswählen

Sie können die **Szene auswählen** Funktion bei der Wiedergabe verwenden, um einen Film von der gewünschten Szene anzuschauen oder zu starten.

-  Wenn die Index Informationen in der Datei beschädigt sind oder die Datei die Indexierung nicht unterstützt, kann die Szene auswählen Funktion nicht genutzt werden.
-  Wenn Sie die DLNA Funktion verwenden, nachdem Sie über das Netzwerk eine Verbindung mit dem Computer hergestellt haben, steht Szene auswählen eventuell nicht zur Verfügung.

✓ **Titel suchen** : Wenn sich mehr als ein Film auf der Disk oder dem Gerät befindet, wählen, um einen anderen Titel zu starten.

1. Wählen Sie **Titel suchen**, und drücken Sie die **OK** Taste.
2. Wählen Sie mithilfe der **^ v** Tasten einen Titel aus und drücken Sie anschließend die **OK** Taste.

 Zur Suche auf einer DVD bei gestoppter Wiedergabe die **TOOLS** Taste drücken und gedrückt halten. Geben Sie 00 und anschließend die gewünschte Kapitel-/Titelnummer (01, 02, ..., usw.) ein.

✓ **Kapitelsuche** : Dient zur Wiedergabe eines Kapitels Ihrer Wahl.

1. Wählen Sie **Kapitelsuche**, und drücken Sie die **OK** Taste.
2. Wählen Sie mithilfe der **^ v** Tasten ein Kapitel und drücken Sie anschließend die **OK** Taste.

✓ **Zeitleiste durchsuchen** : Wählen Sie diese Option, um den Film von einem bestimmten Zeitpunkt an wiederzugeben.

1. Wählen Sie **Zeitleiste durchsuchen**, und drücken Sie die **OK** Taste.
2. Die **123** Taste gedrückt halten, bis die Nummerntastatur auf dem Bildschirm erscheint. Wenn die Nummerntastatur erscheint, mithilfe der **^ v <>** Taste eine Nummer auswählen und anschließend die **OK** Taste drücken.

 Sie können ebenfalls die **<>** Tasten verwenden, um den Film vor- oder zurückzuspulen. Jedes Mal, wenn Sie die **<>** Tasten drücken, wird der Film um eine Minute vor- oder zurückgespult.





# Wiedergabe von Inhalten

## Wiederholmod.

Mit dieser Option kann ein Titel, Kapitel oder ein bestimmter Abschnitt wiederholt werden.

- **Aus** : Kehrt zur normalen Wiedergabe zurück.
  - **Titel** : Wählen Sie diese Einstellung, um einen gewählten Titel zu wiederholen.
  - **Kapitel** : Wählen Sie diese Einstellung, um ein bestimmtes Kapitel zu wiederholen.
  - **Wiederhol. A-B** : Wählen Sie diese Einstellung, um einen bestimmten Abschnitt zu wiederholen.
1. Drücken Sie die **OK** Taste, um den Punkt zu markieren, an dem die Wiederholung starten soll (A).
  2. Drücken Sie die **OK** Taste, um den Punkt zu markieren, an dem die Wiederholung enden soll (B).

 In Abhängigkeit von der Disk werden eventuelle nicht alle Wiederholungsoptionen auf dem Bildschirm angezeigt.

 Wenn ein als Digitaldatei aufgezeichnetes Video abgespielt wird, erscheinen die Optionen **Aus**, **1 wiederh.** und **A. wiederh.** .

 **Kapitel** oder **Titel** wird eventuell nicht sofort auf dem Bildschirm angezeigt. Drücken Sie die **▲▼** Tasten solange, bis sich Ihre Auswahl in dem entsprechenden Feld befindet.

 **Wiederhol. A-B** wird eventuell nicht sofort auf dem Bildschirm angezeigt. Drücken Sie die **▲▼** Tasten solange, bis sich **Wiederhol. A-B** im entsprechenden Feld befindet.

 Der Punkt (B) muss mindestens 5 Sekunden hinter Punkt (A) liegen.

## Bildmodus

Hier können Sie den **Bildmodus** einstellen.

- **Dynamisch** : Erhöht die Schärfe und Helligkeit.
  - **Standard** : Wählen Sie diese Einstellung für die meisten Programme.
  - **Film** : Die beste Einstellung zum Ansehen von Filmen.
  - **Benutzer** : Ermöglicht die Einstellung der Schärfe und der Rauschunterdrückung.
-  Wenn Sie die **BD Wise** Funktion eingeschaltet haben, wird dieses Menü nicht angezeigt.

## Equalizer-Modus

Schalten Sie den **Equalizer-Modus** ein, um den Equalizer nutzen zu können.

## Equalizer-Einstell.

Hier können Sie den Equalizer einstellen.

 **Equalizer-Einstell.** erscheint nur, wenn **Equalizer-Modus** auf **Ein** gestellt ist.

## Audio

Wählen Sie diese Option, um die gewünschte Audiosprache einzustellen.

## Audio-Sync

Wenn das Gerät an ein digitales Fernsehgerät angeschlossen ist, kann es vorkommen, dass das Tonsignal mit dem Videosignal nicht synchron ist. Wenn dieser Fall eintritt, müssen Sie Audio-Sync verwenden, um die Audio Verzögerungszeit an das Videosignal anpassen.

## Untertitel

Mit dieser Option können Sie die gewünschte Untertitelsprache einstellen.

## Untertitелеinstell.

Hier können Sie die gewünschten Untertiteloptionen einstellen.

## Winkel

Wählen Sie diese Option, um eine Szene unter einem anderen Blickwinkel aus zu betrachten. Die **Winkel** Option zeigt die Anzahl der verfügbaren Blickwinkel an (1/1, 1/2, 1/3 usw.).

## BONUSVIEW Video

## BONUSVIEW Audio

Hier können Sie die gewünschte Bonusview Option einstellen.

## Drehen

Sie können den Bildschirm im Uhrzeigersinn oder im entgegengesetzten Uhrzeigersinn jeweils um 90 Grad drehen.

## Vollbildschirm

Hier kann die Größe des Videobilds eingestellt werden. Wählen Sie zwischen **Original**, **Modus1** (größer) oder **Modus2** (am größten).

## Information

Wählen Sie diese Option, um Informationen der Videodatei anzuzeigen.

 Abhängig von der Disk oder dem Speichergerät kann das Extras Menü abweichen.

 Videodateien mit hohen Bitraten von 20Mbps oder mehr beanspruchen das Gerät stark und können zu einer Unterbrechung der Wiedergabe führen.



## Verwenden der Sortieren nach & Optionen Menüs

Wählen Sie die **Filter** (▼) Funktion und anschließend **Videos**, um nur Videos anzuzeigen.

Obwohl das Gerät die Ordner für alle Inhalte anzeigt, werden nur die Dateien von der Art des Inhalts angezeigt, die Sie ausgewählt haben. Wenn Sie z. B. **Videos** ausgewählt haben, werden nur Videodateien angezeigt.

Auf dem Bildschirm mit den aufgelisteten Videodateien mithilfe der **^ V < >** Tasten **Sortieren nach** oder **Optionen** in der oberen rechten Ecke auswählen und anschließend die **OK** Taste drücken.

### Videos

#### Sortieren nach

- **Datum**  
Zeigt alle Ordner mit Video Dateien nach Datum geordnet an. Wenn Sie einen Ordner auswählen und die **OK** Taste drücken, werden alle Videodateien im Ordner nach Datum sortiert angezeigt.
- **Titel**  
Zeigt alle Video Dateien auf dem Medien- oder Speichergerät nach Titeln sortiert an.
- **Ordner**  
Zeigt alle Ordner auf dem Medien- oder Speichergerät an.

#### Optionen

- **Ausw. wiederg.**  
Mit **Ausw. wiederg.** können Sie eine Wiedergabeliste durch die Auswahl der gewünschten wiederzugebenden Dateien erstellen. Funktioniert grundsätzlich für alle Medien gleich. Siehe "Auswahl auf einer kommerziellen CD wiedergeben" auf Seite 36.
- **Senden**  
Wählen Sie **Senden** um die ausgewählten Dateien auf Online-Dienste (Picasa, Facebook) oder ein Gerät hochzuladen. Um **Senden** auf einer Online-Seite nutzen zu können, müssen Sie ein Konto auf der Online Seite einrichten sich anschließend mit der Anmelden Funktion anmelden. **Senden** funktioniert im Wesentlichen für Musik, Fotos und Videos auf die gleiche Weise. Eine allgemeine Anleitung finden Sie unter "Verwenden der Senden Funktion" auf Seite 41.

Abhängig von der Disk oder dem Speichergerät können die **Optionen** und **Sortieren nach** Menüs abweichen. Eventuell werden nicht alle Optionen angezeigt.

Die Menüs **Sortieren nach** und **Optionen** sind verfügbar, wenn Sie Videodateien auf einem USB-Flash-Laufwerk, einem PC, einer selbst aufgezeichneten Disk oder einem Mobilgerät anschauen. Diese Menüs stehen normalerweise nicht zur Verfügung, wenn Sie Inhalte von kommerziellen Blu-ray-Disks, DVDs oder CDs ansehen.

## Steuern der Musikwiedergabe

Sie können die Wiedergabe von auf DVDs, CDs, USB-Geräten, mobilen Geräten oder dem PC gespeicherten Musiktiteln steuern. Je nach Disk oder Inhalt können einige in dieser Anleitung beschriebenen Funktionen nicht zur Verfügung stehen.

### Tasten auf der Fernbedienung für die Musikwiedergabe

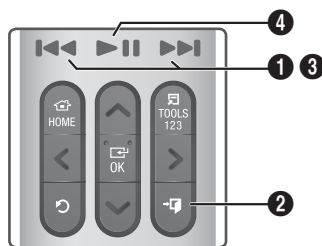

1	II III Tasten: Zum vorherigen oder nächsten Titel springen
2	⏏ (EXIT) Tasten: Stoppt die Wiedergabe eines Musiktitels.
3	<b>Schnelle Wiedergabe (nur bei Audio CDs [CD-DA])</b> Während der Wiedergabe die II oder III Taste gedrückt halten. Jedes Mal, wenn Sie die II oder III Taste gedrückt halten, wird die Wiedergabegeschwindigkeit geändert.
4	▶ II Tasten: Startet/unterbricht die Wiedergabe eines Titels.

# Wiedergabe von Inhalten

## Musik Bildschirm Steuerelemente



Die Titelliste wird angezeigt und der erste Titel wird wiedergegeben. Wenn Sie eine kommerziell aufgezeichnete Disk wiedergeben und keine Taste auf der Fernbedienung drücken, wird der Wiedergabe Bildschirm angezeigt. Um zum Bildschirm mit der Titelliste zurückzukehren, die **↶ (RETURN)** Taste drücken.

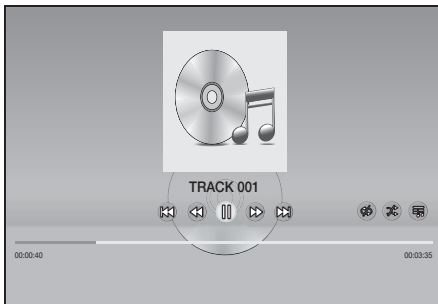

Verwenden Sie in der Titelliste die **▲ ▼** Tasten, um den gewünschten Titel zu markieren. Drücken Sie die **OK** Taste, um den Titel abzuspielen.

## Bildschirm Steuertasten für die Musikwiedergabe

	Unterbrechen eines Titels.
	Wiedergabe eines Titels.
	Springt zum vorherigen Titel.
	Springt zum nächsten Titel.

	Schneller Rücklauf des Titels.
	Schneller Vorlauf des Titels.
	Einen oder alle Titel wiederholen.
	Wiedergabe der Titel in zufälliger Reihenfolge.
	Zeigt den Equalizer an.
	<p>Wird nur auf dem Musikliste Bildschirm angezeigt.</p> <ul style="list-style-type: none"> <li>✓ <b>Equalizer-Einstell.</b> : Manuelle Einstellung des Equalizers. (Nur verfügbar, wenn der <b>Equalizer Modus</b> eingeschaltet ist)</li> <li>✓ <b>Ausw. wiederg.</b> : <b>Ausw. wiederg.</b> dient zur Wiedergabe ausgewählter Titel. Funktioniert grundsätzlich für alle Medien gleich. Siehe "Auswahl auf selbst aufgezeichneten Medien (CDs, USB-Geräte, usw.) wiedergeben" auf Seite 36.</li> <li>✓ <b>Rippen</b> : Die Rippen Funktion wandelt CD Audio in das MP3-Format um und speichert die umgewandelten Dateien auf einem an das Gerät angeschlossenen USB-Gerät. Siehe Rippen auf Seite 38.</li> <li>✓ <b>Information</b> : Zeigt Informationen des Musiktitels an.</li> </ul>

Um auf die Steuerelemente zuzugreifen, geben Sie einen Titel aus und verwenden Sie anschließend die **▲ ▼ <>** Tasten, um zum gewünschten Steuerelement zu gelangen.

- Die Musik Bildschirm Steuerelemente stehen nur zur Verfügung, wenn ein Titel wiedergegeben wird.
- Es werden nicht alle Elemente gleichzeitig angezeigt.
- Bei dateibasierten Inhalten unterscheiden sie die Optionen unter **Einstellungen** (⚙️).

## Verwenden der Sortieren nach & Optionen Menüs

Wählen Sie die **Filter** (▼) Funktion und anschließend **Musik**, um nur Musikdateien anzuzeigen.

- Obwohl das Gerät die Ordner für alle Inhalte anzeigt, werden nur die Dateien von der Art des Inhalts angezeigt, die Sie ausgewählt haben. Wenn Sie z. B. **Musik** ausgewählt haben, werden nur Musikdateien angezeigt.

Auf dem Bildschirm mit den aufgelisteten Musikdateien mithilfe der  $\wedge \vee \langle \rangle$  Tasten **Sortieren nach** oder **Optionen** in der oberen rechten Ecke auswählen und anschließend die **OK** Taste drücken.

## Musik

### Sortieren nach

- **Track**  
Zeigt alle Musiktitel auf dem Medien- oder Speichergerät an.
- **Album**  
Zeigt alle Musikdateien auf dem Medien- oder Speichergerät nach Alben geordnet an.
- **Interpret**  
Zeigt alle Musikdateien auf dem Medien- oder Speichergerät nach Interpreten geordnet an.
- **Genre**  
Zeigt alle Musikdateien auf dem Medien- oder Speichergerät nach Genres geordnet an.
- **Ordner**  
Zeigt alle Ordner auf dem Medien- oder Speichergerät an.

### Optionen

- **Ausw. wiederg.**  
**Ausw. wiederg.** dient zur Wiedergabe ausgewählter Titel. Funktioniert grundsätzlich für alle Medien gleich. Siehe "Auswahl auf einer kommerziellen CD Wiedergeben" auf Seite 36 und "Auswahl auf selbst aufgezeichneten Medien (CDs, USB-Geräte, usw.) wiedergeben" wiedergeben" auf Seite 36.
- **Senden**  
Wählen Sie **Senden** um die ausgewählten Dateien auf online Dienste (Picasa, Facebook, usw.) oder ein Gerät hochzuladen. Um **Senden** nutzen zu können, müssen Sie ein Konto auf der Online Seite einrichten und sich anschließend mit der Anmelden Funktion anmelden. **Senden** funktioniert im Wesentlichen für Musik, Fotos und Videos auf die gleiche Weise. Eine allgemeine Anleitung finden Sie unter "Verwenden der Senden Funktion" auf Seite 41.
- **Kodierung**  
Wählen Sie diese Option, um die Textcodierungsoptionen zu verwalten.
- **Wiedergabeliste umben.**  
Ermöglicht das Ändern des Namens einer Wiedergabeliste.
- **Wiedergabeliste löschen**  
Ermöglicht das Ändern des Namens einer Wiedergabeliste.
- **Zu W.-Li. hinz.**  
Ermöglicht das hinzufügen zusätzlicher Dateien zu einer Wiedergabeliste.

- ☞ Abhängig von der Disk oder dem Speichergerät kann das **Optionen** Menü abweichen. Eventuell werden nicht alle Optionen angezeigt.
- ☞ **Wiedergabeliste umben.** und **Wiedergabeliste löschen** erscheinen nur, wenn eine Wiedergabeliste vorhanden ist.

## Wiederholen von Titeln auf einer Audio CD.

Sie können das Gerät so einstellen, dass die Titel auf einer Audio-CD (CD-DA/MP3) wiederholt werden.

1. Wählen Sie mithilfe der  $\wedge \vee \langle \rangle$  Tasten auf dem Titelliste Bildschirm während der Wiedergabe in der linken unteren Ecke  $\text{↺}$  aus und drücken Sie anschließend die **OK** Taste.
2. Wählen Sie mithilfe der  $\wedge \vee$  Tasten zwischen den Wiederholmodi **Aus. Ein Lied** oder **Alle** aus und drücken Sie anschließend die **OK** Taste.



Titelliste Bildschirm

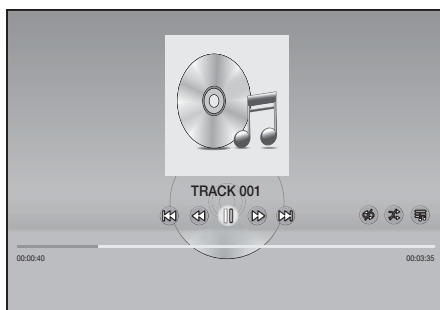

Wiedergabebildschirm

Drücken Sie die  $\text{↻}$  (**RETURN**) auf der Fernbedienung, um zum Bildschirm mit der Titelliste zurückzukehren.



# Wiedergabe von Inhalten

## Wiedergabe der Titel auf einer Audio CD in zufälliger Reihenfolge

Sie können das Gerät so einstellen, dass die Titel auf einer Audio-CD (CD-DA/MP3) in zufälliger Reihenfolge wiedergegeben werden.

1. Verwenden Sie während der Wiedergabe die  $\wedge \vee \langle \rangle$  Tasten, um  in der unteren linken Ecke des Bildschirms auszuwählen und drücken Sie anschließend die **OK** Taste.
2. Schalten Sie mithilfe der  $\wedge \vee$  Tasten den **Zuf.-Wdg.** Modus **Aus** oder **Ein**, und drücken Sie anschließend die **OK** Taste.

## Auswahl auf einer kommerziellen CD wiedergeben

1. Wählen Sie auf dem Titelliste Bildschirm **Einstellungen** () unten links aus und drücken Sie die **OK** Taste. Das **Einstellungen** menü wird angezeigt.
2. Wählen Sie **Ausw. wiederg.** und drücken Sie die **OK** Taste. Der **Ausw. wiederg.** Bildschirm wird angezeigt.
3. Wählen Sie mithilfe der  $\wedge \vee$  Tasten einen Titel aus und drücken Sie anschließend die **OK** Taste. Auf der linken Seite des Titels erscheint eine Markierung.
4. Wiederholen Sie Schritt 3, um weitere Titel auszuwählen und zu markieren.
5. Um einen Titel aus der Liste zu entfernen, zum Titel gehen und die **OK** Taste drücken. Die Markierung des Titels wird entfernt.
6. Anschließend unten links **Wiederg.** auswählen und dann die **OK** Taste drücken. Der Titelliste Bildschirm erscheint erneut, in dem nur die von Ihnen ausgewählten Titel aufgeführt werden. Die ausgewählten Titel werden automatisch wiedergegeben.
7. Um **Ausw. wiederg.** abzubrechen, **Einstellungen** () unten links auf dem Titelliste Bildschirm auswählen. Wählen Sie im Einstellungen Menü **Alle wiedergeben** aus. Der Titelliste Bildschirm erscheint erneut, auf dem alle Titel der CD aufgelistet sind.

 Sie können mit Auswahl wiedergeben bis zu 99 Titel von einer Audio CD (CD-DA) auswählen.

 Auf dem **Ausw. wiederg.** Bildschirm können Sie ebenfalls **Alles auswählen**, **All. löschen** und **Abbr.** auswählen.

- Verwenden Sie **Alles auswählen**, um alle Titel auszuwählen. Dadurch wird die Auswahl einzelner Titel abgebrochen. Wenn Sie die  $\triangleright$  (**RETURN**) Taste auf der Fernbedienung drücken oder die **Wiederg.** Taste wählen und anschließend die **OK** Taste drücken, erscheinen alle Titel auf dem Titelliste Bildschirm und das Gerät gibt alle Titel beginnend mit Titel 001 wieder.

- Verwenden Sie **All. löschen**, um alle ausgewählten Titel gleichzeitig abzuwählen. Wählen Sie anschließend einzelne Titel aus oder verwenden Sie die **Alles auswählen**, um alle Titel auszuwählen und drücken Sie dann die  $\triangleright$  (**RETURN**) Taste auf der Fernbedienung oder wählen Sie **Wiederg.** und drücken Sie anschließend die **OK** Taste. Wenn Sie nicht **Alles auswählen** oder einzelne Titel auswählen, wird die **Ausw. wiederg.** Liste nicht geändert.
- **Abbr.** bricht alle Änderungen, die Sie auf dem **Ausw. wiederg.** Bildschirm gemacht haben ab. Wenn Sie zu Der Titelliste zurückkehren, bleibt die **Ausw. wiederg.** Liste unverändert.

## Auswahl auf selbst aufgezeichneten Medien (CDs, USB-Geräte, usw.) wiedergeben

1. Legen Sie eine selbst aufgezeichnete CD ein oder schließen Sie ein USB-Gerät mit selbst aufgenommenen Dateien an das Heimkino an. Das **Neues Gerät angeschlossen**. Pop-up-Fenster erscheint.
2. Wählen Sie **Musik** und drücken Sie die **OK** Taste auf der Fernbedienung. Der Datelliste Bildschirm erscheint, in dem Symbole für die Titel, Ordner oder beides angezeigt werden.
3. Falls erforderlich, verwenden Sie die  $\wedge \vee \langle \rangle$  Tasten, um einen Ordner auszuwählen und drücken Sie die **OK** Taste.
4. Wenn die Titel, die Sie wiedergeben möchten, nicht angezeigt werden, wählen Sie **Optionen** oben rechts aus und drücken Sie die **OK** Taste.
5. Wählen Sie **Ausgewählte wiedergeben** und drücken Sie die **OK** Taste. Es erscheinen Kontrollkästchen oben links auf den Titel-Symbolen.
6. Wählen Sie mithilfe der  $\wedge \vee \langle \rangle$  Tasten einen Titel aus und drücken Sie anschließend die **OK** Taste. Im Kontrollkästchen erscheint ein Häkchen.
7. Wiederholen Sie Schritt 6, um die Auswahl zu prüfen und weitere Titel auszuwählen.
8. Um einen Titel aus der Liste zu entfernen, zum Titel gehen und die **OK** Taste drücken. Die Markierung des Titels wird entfernt.
9. Anschließend **Wiedergabe** auswählen und dann die **OK** Taste drücken. Der Titelliste Bildschirm erscheint, in dem nur die von Ihnen ausgewählten Titel aufgeführt werden. Die ausgewählten Titel werden automatisch wiedergegeben.
10. Um die **Ausgewählte wiedergeben** Liste zu verlassen, die  $\triangleright$  (**RETURN**) Taste oder die  $\blacktriangleright$  (**EXIT**) Taste drücken. Wenn Sie  $\triangleright$  (**RETURN**) drücken, kehren Sie zu dem Bildschirm mit der Datelliste zurück. Wenn Sie  $\blacktriangleright$  (**EXIT**) drücken, kehren Sie zum Home Bildschirm zurück.

- 📎 Wenn Sie **Ausgewählte wiedergeben** für die Wiedergabe von Videos nutzen wollen, verwenden Sie die **Filter** (▼) Funktion, um **Videos** anstelle von **Musik** auszuwählen.

## Auswahl wiedergeben über den Home Bildschirm verwenden.

- 📎 Wählen Sie **DISK WIEDERGEHEN** oder **MULTIMEDIA** je nachdem, welches Medium sie nutzen.
  - Wenn Sie **DISK WIEDERGEHEN** gewählt haben, wird der Bildschirm mit der Titelliste angezeigt. Verwenden Sie die **Filter** (▼) Funktion, um **Musik** auszuwählen und folgen Sie den Anweisungen ab Schritt 3 weiter oben.
  - Wenn Sie **MULTIMEDIA** ausgewählt haben, wählen Sie **Speicherung** oder **Netzwerkgerät** auf dem **MULTIMEDIA** Bildschirm. Wählen Sie anschließend Ihr Speichermedium auf dem **Speicherung** Bildschirm oder das Gerät auf dem **Netzwerkgerät** Bildschirm aus. Der Bildschirm mit der Dateiliste wird angezeigt. Verwenden Sie die **Filter** (▼) Funktion, um **Musik** auszuwählen und folgen Sie den Anweisungen ab Schritt 3 weiter oben.

## Erstellen und bearbeiten einer auf einem Speichergerät gespeicherten Wiedergabeliste

### Erstellen einer Wiedergabeliste

1. Schließen Sie ein USB-Gerät mit gespeicherter Musik am USB-Anschluss des Heimkinos an und schalten Sie das Heimkino ein.
2. Wählen Sie auf dem Home Bildschirm **MULTIMEDIA**, und drücken Sie die **OK** Taste.
3. Wählen Sie auf dem **MULTIMEDIA** Bildschirm **Speicherung** und drücken Sie die **OK** Taste.
4. Wählen Sie das USB-Gerät und drücken Sie die **OK** Taste.
5. Wählen Sie am oberen Bildschirmrand **Filter** (▼) → **Musik** aus.
6. Wenn der Bildschirm erneut angezeigt wird, **Optionen** (⚙️) → **Zu W.-Li. hinz.** auswählen.
7. Wählen Sie auf dem nächsten Bildschirm eine vorhandene Wiedergabeliste aus und drücken Sie die **OK** Taste.  
**ODER**  
Wählen Sie **Neue Wiedergabeliste** und drücken Sie die **OK** Taste. Wenn Sie eine vorhandene Wiedergabeliste gewählt haben, fahren Sie bitte mit Schritt 9 fort. Wenn Sie **Neue Wiedergabeliste** gewählt haben, fahren Sie bitte mit Schritt 8 fort.

8. Übernehmen Sie den voreingestellten Namen für die Wiedergabeliste aus der Bildschirmtastatur oder geben Sie einen neuen Namen ein. Wenn sie fertig sind, **Fertig** auswählen, die **OK** Taste drücken und mit Schritt 9 fortfahren.
9. Wechseln Sie zu dem Bildschirm, auf dem die Musiktitel aufgelistet sind, die Sie in die Wiedergabeliste aufnehmen möchten.
10. Wählen Sie mithilfe der **^ v <>** Tasten einen Titel aus und drücken Sie anschließend die **OK** Taste. Auf der linken Seite des Titel-Symbols erscheint ein Häkchen im Kontrollkästchen.
11. Wiederholen Sie Schritt 10, um die Auswahl zu prüfen und weitere Titel auszuwählen.
12. Um einen Titel aus der Liste zu entfernen, zum Titel gehen und die **OK** Taste drücken. Die Markierung des Titels wird entfernt.
13. Wählen Sie als nächstes **Hinzufügen** am oberen Bildschirmrand und drücken Sie anschließend die **OK** Taste. Die Wiedergabeliste wird auf dem USB-Gerät gespeichert und das Hinzugefügt Pop-up-Fenster erscheint. Drücken Sie die **OK** Taste.

### Wiedergabe einer Wiedergabeliste

1. Schließen Sie das USB-Gerät mit der Wiedergabeliste an den USB-Anschluss des Heimkinos an.
2. Gehen Sie zur Wiedergabeliste (Home Bildschirm → **MULTIMEDIA** → **Speicherung** → USB-Gerät → Wiedergabeliste).
3. Wählen Sie die Wiedergabeliste aus und drücken Sie die **OK** Taste. Der Bildschirm mit der Titelliste wird angezeigt und der erste Titel in der Liste wird wiedergegeben.

### Bearbeiten einer Wiedergabeliste

1. Während der Wiedergabe einer Wiedergabeliste in der linken unteren Ecke des Bildschirms **Einstellungen** (⚙️) → **Wiedergabeliste bearbeiten** auswählen.
  2. Wählen Sie mithilfe der **^ v <>** Tasten einen Titel aus und drücken Sie anschließend die **OK** Taste. Ein Häkchen erscheint neben dem Titel.
  3. Um eine Auswahl abzuwählen, den Titel erneut auswählen und die **OK** Taste drücken.
- 📎 Um alle Titel gleichzeitig auszuwählen, können Sie **Alle auswählen** verwenden. Um alle Titel gleichzeitig abzuwählen, können Sie **Alle abwählen** verwenden.

# Wiedergabe von Inhalten

4. Wählen Sie, wenn Sie fertig sind, **Entfernen** links unten auf dem Bildschirm aus und drücken Sie die **OK** Taste. Ein Bestätigungsfenster wird angezeigt.
5. **Ja** auswählen und anschließend die **OK** Taste drücken.
  - 📎 Wenn alle Dateien aus einer Wiedergabeliste entfernt werden, wird die Wiedergabeliste selbst auch gelöscht.
  - 📎 Es können bis zu 5 Wiedergabelisten gespeichert werden.

## Rippen

1. Schließen Sie ein USB-Gerät an den USB-Anschluss auf der Vorderseite des Geräts an. Dies ist das Gerät, auf dem die gerippten Dateien gespeichert werden.
2. Legen Sie eine Musik-CD in das Heimkino-Gerät ein. Nach ein paar Sekunden erscheint der Bildschirm mit der Titelliste.
3. Wählen Sie auf dem Bildschirm mit der Titelliste unten links **Einstellungen** (⚙️) aus und drücken Sie die **OK** Taste. Das Einstellungs Menü wird angezeigt.
4. Mithilfe der **▲▼** Tasten **Rippen** auswählen und die **OK** Taste drücken. Der Rippen Bildschirm wird angezeigt.
5. Wählen Sie mithilfe der **▲▼** Tasten einen Titel aus und drücken Sie anschließend die **OK** Taste. Auf der linken Seite des Titels erscheint eine Markierung.
6. Wiederholen Sie Schritt 5, um weitere Titel auszuwählen und zu markieren.
  - 📎 Um alle heruntergeladenen Anwendungen auszuwählen, **Alles auswählen** oben rechts auf dem Bildschirm auswählen und dann die **OK** Taste drücken.
7. Um einen Titel aus der Liste zu entfernen, zum Titel gehen und die **OK** Taste drücken. Die Markierung des Titels wird entfernt.
8. Wählen Sie anschließend mithilfe der **▲▼** Tasten die **Ripp**. Taste aus und drücken Sie die **OK** Taste. Das Ripp. Popup-Fenster erscheint.
9. Wählen Sie mithilfe der **▲▼** Tasten das Gerät aus, auf dem die gerippten Dateien gespeichert werden sollen, und drücken Sie die **OK** Taste. Der Rip-Vorgang wird gestartet.
  - 📎 Das Gerät während des Rippens nicht abtrennen.

10. Wenn Sie einen bereits laufenden Rip-Vorgang abbrechen wollen, müssen Sie die **OK** Taste drücken und anschließend **Ja** auswählen. Wählen Sie **Nein**, um mit dem Rippen fortzufahren.
11. Wenn das Rippen abgeschlossen ist, erscheint die Meldung "**Erfolgreich kopiert.**". Drücken Sie die **OK** Taste. Der Bildschirm mit der Titelliste wird angezeigt.

## Bluetooth verwenden

Sie können von einem Bluetooth-Gerät Musik in bester Stereo Klangqualität ganz ohne Kabel genießen.

- Abstand für Verbindungsaufbau ; max. 2m, Betriebsreichweite : max. 10m
- Die Effizienz des Betriebs ist von der Umgebung abhängig, in der das Gerät eingesetzt wird, auch wenn das Gerät innerhalb der Betriebsreichweite betrieben wird.

## Was ist Bluetooth?

Bluetooth ist eine neue Technologie, mit der es möglich ist, Bluetooth-fähige Geräte über eine kurze Funkverbindung miteinander zu verbinden.

- Eine Bluetooth-Verbindung kann Störungen aufweisen:
  - Wenn das Empfangs-/Sendesystem eines Bluetooth-Geräts oder des Heimkinosystems berührt wird.
  - Die Funkübertragung durch Wände, Ecken oder Bürotrennwände behindert wird.
  - Interferenzen mit Geräten auftreten, welche dasselbe Frequenzband verwenden, wie medizinische Geräte, Mikrowellenherde oder Funknetzwerke.
- Verbinden Sie das Heimkino mit dem Bluetooth-Gerät auf eine kurze Entfernung.
- Mit zunehmender Entfernung zwischen Heimkino-System und Bluetooth-Gerät nimmt die Empfangsqualität ab. Wenn die Distanz den Bluetooth-Betriebsbereich übersteigt, geht die Verbindung verloren.
- In Gebieten mit geringer Empfangsensibilität ist die Funktion der Bluetooth-Verbindung möglicherweise eingeschränkt.

- In einer hindernisfreien Umgebung hat das Heimkino einen Empfangsradius von 10 m. Die Verbindung wird automatisch unterbrochen, wenn sich das Gerät außerhalb der Reichweite befindet. Selbst innerhalb dieses Radius kann die Klangqualität durch Hindernisse wie Mauern oder Türen beeinträchtigt werden.
- Dieses Funkgerät kann Interferenzen während des Betriebs verursachen.

### Anschließen eines Bluetooth-Geräts an das Heimkino

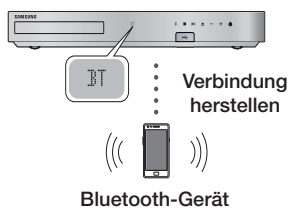

Stellen Sie bevor Sie beginnen sicher, dass das Bluetooth Gerät die Bluetooth Stereo Kopfhörer Funktion unterstützt.

1. Drücken Sie die **SOURCE** Taste auf der Fernbedienung, um die **BT** Meldung anzuzeigen.
2. Wählen Sie auf dem Bluetooth-Gerät, mit dem Sie eine Verbindung herstellen möchten, das Bluetooth-Menü aus. Schlagen Sie bitte in der Bedienungsanleitung des Bluetooth-Geräts nach, um weitere Anleitungen zu erhalten.
3. Wählen Sie "**[HTS]Jxxxx**" aus der Ergebnisliste.
  - Wenn die Verbindung zwischen dem Heimkino und Bluetooth-Gerät hergestellt ist, erscheint der Name des angeschlossenen Bluetooth Geräts gefolgt vom Heimkino auf der Anzeige des Heimkinos.
4. Starten Sie auf dem verbundenen Gerät die Musikwiedergabe.
  - Sie können nun die vom Bluetooth-Gerät wiedergegebenen Musiktitel über das Heimkino System hören.

☞ Das Heimkino unterstützt nur Middle Quality SBC (237kbps bei 48kHz). High Quality SBC (328kbps bei 44.1kHz) wird nicht unterstützt.

- ☞ Die AVRCP Funktion wird unterstützt. Die Funktionalität ist je nach den Spezifikationen des angeschlossenen Geräts unterschiedlich.
- ☞ Nur an ein Bluetooth-Gerät anschließen, das das A2DP Profil unterstützt.
- ☞ Es kann nur eine Verbindung zu einem Bluetooth-Gerät hergestellt werden.
- ☞ Die Suche oder der Verbindungsaufbau können unter folgenden Umständen nicht richtig funktionieren:
  - Wenn sich das Heimkino in oder in der Nähe eines starken elektrischen Feldes befindet.
  - Wenn mit mehreren Bluetooth-Geräten gleichzeitig eine Verbindung zum Heimkino hergestellt wurde.
  - Wenn das Bluetooth-Gerät ausgeschaltet oder nicht angeschlossen ist oder nicht richtig funktioniert.

Beachten Sie, dass Geräte, wie Mikrowellenherde, WLAN-Geräte, Leuchtstoffröhren und Gasöfen den selben Frequenzbereich wie Bluetooth-Geräte verwenden, wodurch es zu Interferenzen kommen kann.

- ☞ Um für beste Kompatibilität zwischen dem Heimkino und dem Bluetooth-Gerät oder irgendeinem anderen Gerät, wie einem Mobiltelefon, empfehlen wir, das Betriebssystem des Geräts auf die neueste Version zu aktualisieren.

### Trennen des Bluetooth-Geräts vom Heimkino

Sie können die Verbindung zwischen Bluetooth-Gerät und Heimkino trennen. Schlagen Sie bitte in der Bedienungsanleitung des Bluetooth-Geräts nach, um weitere Anleitungen zu erhalten.

- Sobald das Heimkino-System vom Bluetooth-Gerät getrennt wurde, wird auf der Vorderseite des Heimkino-Systems **DISCONNECTED** angezeigt.

### Trennen des Heimkinos vom Bluetooth-Gerät

Drücken Sie die ( **F** ) Taste auf der Vorderseite des Heimkinos, um von **BT** auf einen anderen Modus umzuschalten oder das Heimkino auszuschalten.

- Das angeschlossene Bluetooth-Gerät wartet eine gewisse Zeit auf eine Antwort vom Heimkino, bevor es die Verbindung unterbricht, es sei denn, dass es durch Umschalten der Funktion abgetrennt wird. (Je nach Bluetooth-Gerät kann der Zeitraum bis zur Trennung der Verbindung variieren.)



# Wiedergabe von Inhalten

- Die Bluetooth-Verbindung wird unterbrochen, wenn der Abstand zwischen dem Heimkino-System und dem verwendeten Bluetooth-Gerät mehr als 10 m beträgt. Wenn sich das Bluetooth-Gerät wieder in der Reichweite befindet oder Sie das Bluetooth-Gerät neu starten, müssen Sie die Verbindung zwischen diesen beiden Geräten erneut herstellen.
- Im Bluetooth Modus wird der Bildschirmschoner gestartet, wenn sich das Bluetooth-Gerät für länger als 5 Minuten im Bereitschaftszustand befindet. Um eine erneute Verbindung mit dem Bluetooth-Gerät herzustellen, muss der Bildschirmschoner ausgeschaltet und die Verbindung zum Gerät aufgebaut werden. Um den Bildschirmschoner abzubauen, eine beliebige Taste auf der Fernbedienung (die Lautstärketaste,  $\Delta$   $\nabla$   $\langle \rangle$  Tasten, usw.) drücken.

## Verwenden von Bluetooth Schnellstart

Wenn das Heimkino-System ausgeschaltet ist, kann durch Anschließen eines Smart Device, das bereits zuvor an das Gerät über eine Bluetooth-Verbindung angeschlossen wurde, das Heimkino-System eingeschaltet werden.

- Das Heimkino muss für **Schnellstart** eingerichtet sein.
  - Um diese Funktion nutzen zu können, **Einstellungen > System > Schnellstart** auf **Ein** setzen.
  - Um diese Funktion nutzen zu können, muss die Bluetooth-Verbindung zwischen dem Heimkino-System und dem Smart Device zuvor hergestellt worden sein. Mit anderen Worten, das Heimkino muss sich auf der Liste der Bluetooth-Geräte befinden, mit denen Ihr Smart Device bereits eine Verbindung hergestellt hat.
- Schließen Sie das bereits zuvor angeschlossene Smart Device über Bluetooth an das Gerät an. (Weitere Informationen über Bluetooth-Verbindungen finden Sie in der Bedienungsanleitung Ihres Smart Device.)
  - Nachdem die Verbindung hergestellt ist, schaltet sich das Heimkino-System automatisch in den **BT**-Modus.
    - Wählen Sie den gewünschten Musiktitel, den Sie von Ihrem Smart Device wiedergeben möchten.

## Anzeigen von Fotos

Sie können auf DVDs, USB-Geräten, mobilen Geräten oder dem PC gespeicherte Fotos anzeigen.

### Extras Menü verwenden

Drücken Sie während der Anzeige eines Fotos die **TOOLS** Taste auf der Fernbedienung.

Wählen Sie **Einstellungen** (🔧) in der rechten oberen Ecke des Bildschirms aus und drücken Sie anschließend die **OK** Taste. Das Extras Dropdown Menü erscheint.

### Diashow-Einstellg.

- Geschwindigkeit** : Wählen Sie diese Option, um die Geschwindigkeit der Diashow einzustellen.
- Effekte** : Wählen Sie diese Option, um die Spezialeffekte der Diashow einzustellen.

### Drehen

Dreht das Bild. (Das Bild wird entweder im Uhrzeigersinn oder gegen den Uhrzeigersinn gedreht.)

### Zoom

Vergrößert das aktuelle Bild. (bis zu vierfache Vergrößerung.)

### Bildmodus

- Dynamisch** : Wählen Sie diese Option, um die Schärfe zu erhöhen.
- Standard** : Diese Einstellung kann für die meisten Wiedergabeanwendungen verwendet werden.
- Film** : Dies ist die beste Einstellung zum Ansehen von Filmen.
- Benutzer** : Ermöglicht die Einstellung der Schärfe und der Rauschunterdrückung.

### Hintergrundmusik

Wählen Sie diese Option, um während der Diashow Musik zu hören.

### Equalizer-Modus

Wählen Sie **Ein** aus, um den Equalizer nutzen zu können. Mithilfe des Equalizers können Sie den Klang an Ihre Vorlieben anpassen.

### Equalizer-Einstell.

Diese Funktion steht nur bereit, wenn **Equalizer-Modus** auf **Ein** gesetzt ist.





## Senden

Wählen Sie **Senden**, um die ausgewählten Dateien auf online Dienste (Picasa, Facebook, usw.) oder ein Gerät hochzuladen. Um **Senden** auf einer Online-Seite nutzen zu können, müssen Sie ein Konto auf der Online Seite einrichten sich anschließend mit der Anmelden Funktion anmelden. **Senden** funktioniert im Wesentlichen für Musik, Fotos und Videos auf die gleiche Weise. Eine allgemeine Anleitung finden Sie unter "Verwenden der Senden Funktion" auf Seite 41.

## Information

Zeigt die Bildinformationen an.

-  Abhängig von der Disk oder dem Speichergerät kann das **Optionen** Menü abweichen. Eventuell werden nicht alle Optionen angezeigt.
-  Um die **Hintergrundmusik** Funktion aktivieren zu können, muss sich die Bilddatei im gleichen Ordner befinden, wie die Musikdatei. Die Audioqualität kann durch die Bitrate der MP3-Datei, die Bildgröße und die Codierungsmethode beeinträchtigt werden.
-  Sie können den Untertitel und die PG-Grafik im Vollbildschirmmodus nicht vergrößern.

## Verwenden der Sortieren nach und Optionen Menüs, wenn die Fotodatei Liste angezeigt wird

Wählen Sie die **Filter** (▼) Funktion und anschließend **Fotos**, um nur Fotos anzuzeigen.

-  Obwohl das Gerät die Ordner für alle Inhalte anzeigt, werden nur die Dateien von der Art des Inhalts angezeigt, die Sie ausgewählt haben. Wenn Sie z. B. **Fotos** ausgewählt haben, werden nur Fotodateien angezeigt.

Auf dem Bildschirm mit den aufgelisteten Fotodateien mithilfe der **▲▼<>** Tasten **Sortieren nach** oder **Optionen** in der oberen rechten Ecke auswählen und anschließend die **OK** Taste drücken.

## Fotos

### Sortieren nach

- **Datum**  
Gruppirt alle Foto Dateien auf dem Medien- oder Speichergerät nach Datum. Klicken Sie auf eine Gruppe, um die Fotos in einer Gruppe zu betrachten.
- **Titel**  
Zeigt alle Foto Dateien auf dem Medien- oder Speichergerät nach Titel sortiert an.
- **Ordner**  
Zeigt alle Ordner auf dem Medien- oder Speichergerät an.

### Optionen

- **Diashow**  
Startet die Diashow. Zeigt alle Dateien in dem aktuellen Ordner nacheinander an. Wenn Sie eine Diashow mit einer ausgewählte Gruppe von Fotos erstellen wollen, schlagen Sie unter Auswahl Wiedergeben weiter unten nach.
- **Ausw. wiederg.**  
**Ausw. wiederg.** dient zur Wiedergabe ausgewählter Titel. Funktioniert grundsätzlich für alle Medien gleich. Siehe "Auswahl auf selbst aufgezeichneten Medien (CDs, USB-Geräte, usw.) wiedergeben" auf Seite 36.
- **Senden**  
Wählen Sie **Senden**, um die ausgewählten Dateien auf online Dienste (Picasa, Facebook, usw.) oder ein Gerät hochzuladen. Um **Senden** auf einer Online-Seite nutzen zu können, müssen Sie ein Konto auf der Online Seite einrichten sich anschließend mit der Anmelden Funktion anmelden.

-  Abhängig von der Disk oder dem Speichergerät kann das **Optionen** Menü abweichen. Eventuell werden nicht alle Optionen angezeigt.

## Verwenden der Senden Funktion

1. Mithilfe der **▲▼** Tasten **Senden** auswählen, und die **OK** Taste drücken. Der Auswahl Bildschirm erscheint.
2. Wählen Sie mithilfe der **▲▼** Tasten ein Foto aus und drücken Sie anschließend die **OK** Taste. Auf der linken Seite des Fotos erscheint eine Markierung.
3. Wiederholen Sie Schritt 2, um weitere Fotos auszuwählen und zu markieren.
4. Um ein Foto aus der Liste zu entfernen, zum Foto gehen und die **OK** Taste drücken. Die Markierung des Fotos wird entfernt.

# Wiedergabe von Inhalten

5. Nach Abschluss die **^v** Taste drücken, um **Senden** auszuwählen und anschließend die **OK** Taste drücken. Das Senden Popup-Fenster erscheint, in dem die Online-Dienste (Picasa, Facebook, usw.) oder die Geräte aufgelistet sind, an die Sie die Fotos senden können.
  6. Wählen Sie ein Ziel und drücken Sie die **OK** Taste.
  7. Wenn Sie die Fotos an einen Online-Dienst senden, wird die Seite aufgerufen. Loggen Sie sich ein und folgen Sie den Anweisungen auf dem Bildschirm.
-  Um Fotos an einen Online-Dienst senden zu können, müssen Sie über Konto bei diesem Dienst verfügen.

## Verwenden der Tasten für Spezialeffekte auf der Fernbedienung

### SOUND EFFECT Funktion



Mit dieser Funktion können Sie Modus für die Klangoptimierung auswählen.

1. Drücken Sie die Taste **SOUND EFFECT** Taste.
2. Wählen Sie mit den **^v** Tasten den gewünschten Modus: **DSP**, **Virtual Surround**, **KFE-Modus** oder **Sport**.
3. Wählen Sie mit den Tasten **<>** den gewünschten Klangeffekt aus.

#### DSP

- ▼ **MP3 Enhancer** : Mit dieser Option können Sie ein besseres Klangerlebnis erzielen (z.B. MP3 Musik) Sie können die Audioqualität vom MP3-Sound-Level (24 kHz, 8 Bit) auf CD-Sound-Level (44,1 kHz, 16 Bit) hochskalieren.
- ▼ **Power Bass** : Erhöht den Lautstärkepegel von Basstönen und sorgt für kräftigere Bässe
- ▼ **Virtual 7.1** (nur bei HT-J7500W) : Erzeugt einen virtuellen 7.1 Kanal Klang über das 5.1 Kanal Lautsprechersystem.
- ▼ **Aus** : Auswahl für normalen Klang.

 Wenn **Einfache Lautsprechereinstellung** > **Einfacher Modus** gewählt wird, wird **DSP** wie folgt angezeigt. (Die Funktion **Einfache Lautsprechereinstellung** ist nur beim Modell HT-J7500W verfügbar.)

**Enhanced Stereo** → **Mp3 Enhancer** → **Power Bass** → **Virtual Surround**

\* **Enhanced Stereo** : Ein Klangfeldeffekt, der den Klang der Frontkanäle auch über die Surround-Kanäle wiedergibt.

#### Virtual Surround

Sie können eine Stereo Quelle im 5.1 Kanal Surround Modus wiedergeben.

#### KFE-Modus

- ▼ **Symphony Hall in Boston (Hall 1)** : Bietet eine helle Klangstimme wie in einer Konzerthalle.
- ▼ **Philharmonic Hall in Bratislava (Hall 2)** : Bietet ebenfalls eine helle Klangstimme wie in einer Konzerthalle, aber nicht so stark wie HALL1.
- ▼ **Jazz Club in Seoul B** : Empfohlene Einstellung für Jazz.
- ▼ **Church in Seoul** : Vermittelt den Eindruck, in einer großen Kirche zu sein.
- ▼ **Amphitheater (Rock)** : Empfohlene Einstellung für Rock.
- ▼ **Aus** : Auswahl für normalen Klang.

#### Sport

-  Je nach Disk oder Speichergerät kann der Name dieser Funktion unterschiedlich sein.
- ▼ **Sprecher** : Hebt die Stimme des Kommentators bei Sportveranstaltungen hervor, damit Sie sich noch mehr in das Spiel hinein versetzt fühlen.
- ▼ **Stadion** : Hebt den Jubel der Zuschauer während einer Sportveranstaltung hervor, um die Dramatik hinzuzufügen.
- ▼ **Aus** : Auswahl für normalen Klang.

### DTS Neo:Fusion II / 3D Sound



Sie können natürlicheren und lebendigeren Surround Klang erleben, indem Sie die Klangtiefe mithilfe der folgenden Pegeloptionen einstellen.

- **DTS Neo:Fusion II** : **Aus** → **Ein**
- **3D Sound** (nur bei HT-J7500W) : **Aus** → **Stark** → **Gering**

 **3D Sound** steht im **FM** Modus nicht zur Verfügung.

 **3D Sound** wird nur angezeigt, wenn Sie **Einfache Lautsprechereinstellung** > **Einfacher Modus** eingestellt haben.

Sie können Netzwerkdienste wie Video Streaming oder Online Apps in Anspruch nehmen, wenn Sie das Gerät an ein Netzwerk anschließen.

Um Netzwerkdienste nutzen zu können, müssen Sie zuerst:

1. Schließen Sie das Gerät an ein Netzwerk an. (Siehe Seite 14)
2. Konfigurieren Sie die Netzwerkeinstellungen. (Siehe Seiten 23-25)

## Einloggen an Ihrem Samsung Konto

Bevor Sie auf **SAMSUNG APPS** zugreifen, empfehlen wir, sich bei Ihrem Samsung-Konto anzumelden.

Wenn Sie noch nicht über ein Samsung-Konto verfügen, erstellen Sie ein Konto, indem Sie **Konto erstellen** auswählen.

Um ein Samsung-Konto zu erstellen, folgen Sie diesen Schritten:

1. Drücken Sie, wenn der Home Bildschirm angezeigt wird, die **OK** Taste. Der Bildschirm **Anmelden** wird angezeigt.
2. Wählen Sie das ID Feld aus und drücken Sie anschließend die **OK** Taste. Die Bildschirmtastatur wird angezeigt.
3. Geben Sie mithilfe dieser Tastatur Ihre E-Mail Adresse ein. Wenn Sie fertig sind, die **Fertig** Taste und anschließend die **OK** Taste betätigen. Der **Anmelden** Bildschirm wird erneut angezeigt.
4. Wählen Sie das Passwort Feld aus und drücken Sie anschließend die **OK** Taste. Die Bildschirmtastatur wird angezeigt.
5. Geben Sie mithilfe der Tastatur Ihr Passwort ein. Wenn Sie fertig sind, die **Fertig** Taste und anschließend die **OK** Taste betätigen. Der **Anmelden** Bildschirm wird erneut angezeigt.
6. Damit Sie sich beim nächsten Mal einfacher anmelden können, **Automatisch anmelden** auswählen und anschließend die **OK** Taste drücken.
7. Wählen Sie **Anmelden**, und drücken Sie die **OK** Taste.
8. Der Bildschirm **Allgemeine Geschäftsbed. für Samsung-Konten** wird angezeigt.
9. Wählen Sie **Ich stimme zu**, und drücken Sie die **OK** Taste.
10. Wählen Sie ein Bild aus, das Sie für die Identifizierung Ihres Kontos verwenden wollen, und drücken Sie die **OK** Taste.
11. Wählen Sie **Fertig**.

Wenn Sie **Automatisch anmelden** ausgewählt haben, wird das Gerät bei der nächsten Anmeldung automatisch Ihre E-Mail-Adresse und das Passwort eintragen. Sie müssen nur noch **Anmelden** auswählen.

Wenn Sie die **OK** Taste drücken, nachdem Sie sich angemeldet haben, wird der **Anmelden** Bildschirm angezeigt. Sie können zwischen **Konten verknüpfen**, **Profil bearbeiten**, **Konto entfernen** und **Abmelden** wählen.

## Bevor Sie SAMSUNG APPS verwenden

Wenn Sie **SAMSUNG APPS** das erste Mal nutzen möchten und Smart Hub noch nicht eingerichtet haben, bittet Sie das Gerät, die Einrichtungsprozedur für Smart Hub durchzuführen.

1. Wählen Sie auf dem Home Bildschirm **SAMSUNG APPS** aus und drücken Sie anschließend die **OK** Taste.
  2. Das Smart Hub Popup-Fenster erscheint mit der Frage, ob Sie Smart Hub einrichten wollen. Wählen Sie **Ja**, und drücken Sie die **OK** Taste. Der Willkommen Bildschirm wird angezeigt.
  3. Wählen Sie **Start**, und drücken Sie die **OK** Taste. Der Bildschirm **Geschäftsbedingungen & Datenschutzrichtlinien für Smart Hub** erscheint.
  4. Auf dem **Zusätzliche Dienste und Auswahlmöglichkeiten** Bildschirm müssen Sie sowohl die Geschäftsbedingungen als auch die Datenschutzrichtlinie durchlesen und annehmen, um Smart Hub nutzen zu können.
  5. Scrollen Sie nach unten und wählen Sie die **Details anzeigen** Taste, um den gesamten Text anzuzeigen.
- Wenn Sie die **Zusätzlichen** Datenschutzrichtlinien nicht zustimmen, jedoch eine oder mehrere Smart TV Funktionen stehen Ihnen nicht zur Verfügung, wenn Sie nicht zustimmen.
6. Wählen Sie **Ich stimme allem zu**, und drücken Sie die **OK** Taste. Der Setup abgeschlossen Bildschirm wird angezeigt. Drücken Sie die **OK** Taste.

## Verwenden von SAMSUNG APPS

Über den **SAMSUNG APPS** Bildschirm können Sie Anwendungen aus dem Internet herunterladen und die heruntergeladenen Anwendungen auf Ihrem Fernsehgerät starten und ausführen. Um auf bestimmte Anwendungen zugreifen zu können, müssen Sie über ein Samsung-Konto verfügen.

Wenn Sie Multimediainhalte in **SAMSUNG APPS** abspielen, die ► Taste auf der Fernbedienung gedrückt halten, um die Wiedergabe zu unterbrechen. Um die Wiedergabe zu beenden, die → (EXIT) Taste auf der Fernbedienung gedrückt halten.

### Der SAMSUNG APPS Bildschirm im Überblick

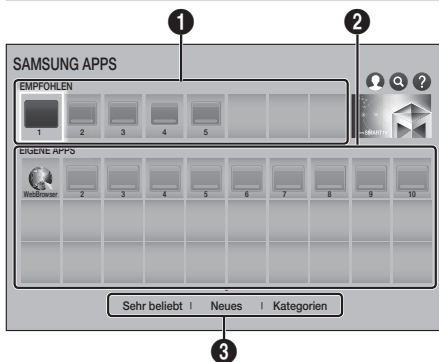

<b>1</b>	<b>EMPFOHLEN</b> : Zeigt empfohlene, von Samsung verwaltete Inhalte an. Empfohlene Anwendungen können nicht gelöscht werden.
<b>2</b>	<b>EIGENE APPS</b> : Zeigt Ihre persönliche Sammlung von Anwendungen auf dem <b>EIGENE APPS</b> Bildschirm an.
<b>3</b>	<b>Sehr beliebt, Neues</b> und <b>Kategorien</b> : Wählen Sie einer dieser Optionen, um nach zusätzlichen Anwendungen zu suchen und herunterzuladen.

Wenn Sie den **SAMSUNG APPS** Bildschirm das erste Mal aufrufen, werden vom Heimkino System automatisch eine Reihe von kostenlosen Anwendungen heruntergeladen. Nachdem diese Anwendungen heruntergeladen wurden, werden sie im **SAMSUNG APPS** Bildschirm aufgeführt. Um nach weiteren Anwendungen zu suchen, wählen Sie **Sehr beliebt, Neues** oder **Kategorien** am unteren Bildschirmrand und drücken Sie die **OK** Taste.

**Sehr beliebt** zeigt die populärsten Anwendungen an, **Neues** die neuesten. **Kategorien** zeigt eine Reihe von Symbolen an, die Kategorien, wie **Video, Spiel** und **Sport** entsprechen. Wählen Sie das Symbol einer Kategorie aus und drücken Sie die **OK** Taste. Die Anwendungen in dieser Kategorie werden vom Heimkino System angezeigt.

### Anwendungen herunterladen

1. Wählen Sie **Sehr beliebt, Neues** oder **Kategorien**, und drücken Sie die **OK** Taste.
  2. Wenn Sie **Kategorien** ausgewählt haben, wählen Sie bitte das Symbol einer Kategorie und drücken Sie anschließend die **OK** Taste. Wenn nicht, fahren Sie bitte mit Schritt 3 fort.
- Auf den Bildschirmen **Sehr beliebt, Neues** und **Kategorien** wird ein grüner Pfeil auf den Anwendungen angezeigt, die Sie bereits heruntergeladen haben.
3. Wählen Sie die Anwendung, die Sie herunterladen möchten, und drücken Sie die **OK** Taste. Der Bildschirm mit den Detailinformationen der Anwendung wird angezeigt.
  4. Wählen Sie auf dem Bildschirm die **Download** Taste und drücken Sie anschließend die **OK** Taste. **Download** wird durch **Abbrechen** ersetzt und Anwendung wird heruntergeladen.
  5. Wenn Sie das Herunterladen der Anwendung abbrechen wollen, **Abbrechen** wählen und die **OK** Taste drücken.
  6. Nachdem das Herunterladen abgeschlossen ist, wird **Abbrechen** durch **Öffnen** ersetzt. Wählen Sie **Öffnen**, und drücken Sie dann die **OK** Taste, um die Anwendung zu starten. Sie können ebenfalls die ↵ (RETURN) Taste drücken bis der **SAMSUNG APPS** Bildschirm erscheint. Die heruntergeladene Anwendung wird auf dem Anwendungen Bildschirm unter **EIGENE APPS** aufgelistet.

## Starten einer Anwendung

1. Auf dem Home Bildschirm **SAMSUNG APPS** auswählen und anschließend die **OK** Taste drücken.
2. Verwenden Sie auf dem **SAMSUNG APPS** Bildschirm die **^ v <>** Tasten, um eine Anwendung auszuwählen und drücken Sie die **OK** Taste. Die Anwendung wird gestartet.

## Das Optionen Menü

Mit dem Optionen Menü können Sie Anwendungen zu **EIGENE APPS** hinzufügen oder löschen. Sie können ebenfalls die Position einer Anwendung in **EIGENE APPS** ändern und Anwendungen aktualisieren.

### Verschieben

1. Wählen Sie auf dem **EIGENE APPS** Bildschirm die Anwendung aus, die Sie verschieben wollen, und halten Sie die **OK** Taste für 3 Sekunden gedrückt. Das Optionsmenü wird angezeigt.
2. Wählen Sie **Verschieben**, und drücken Sie die **OK** Taste.
3. Verschieben Sie mithilfe der **^ v <>** Tasten die Anwendung.
4. Wenn Sie sich die Anwendung an der gewünschten Stelle befindet, die **OK** oder **→** (**EXIT**) Taste drücken.

### Entfernen

1. Wählen Sie auf dem **EIGENE APPS** Bildschirm die Anwendung aus, die Sie löschen wollen, und halten Sie die **OK** Taste für 3 Sekunden gedrückt. Das Optionsmenü wird angezeigt.
2. Wählen Sie **Entfernen**, und drücken Sie die **OK** Taste.
3. Mithilfe der **<>** Tasten **Ja** auswählen und die **OK** Taste drücken.

### Mehr löschen

1. Wählen Sie auf dem **EIGENE APPS** Bildschirm eine Anwendung aus, die Sie löschen wollen, und halten Sie die **OK** Taste für 3 Sekunden gedrückt. Das Optionen Menü wird angezeigt.
2. Wählen Sie **Mehr löschen**, und drücken Sie anschließend die **OK** Taste.
3. Wählen Sie mithilfe der **^ v <>** Tasten die zu löschende Anwendung aus und drücken Sie die **OK** Taste.
4. Mithilfe der **v** Taste **Entfernen** auswählen, und die **OK** Taste drücken.

## Details anzeigen

1. Wählen Sie auf dem **EIGENE APPS** Bildschirm die Anwendung aus, für die Sie ausführliche Informationen angezeigt bekommen wollen, und halten Sie die **OK** Taste für 3 Sekunden gedrückt. Das Optionsmenü wird angezeigt.
2. Wählen Sie **Details anzeigen**, und drücken Sie die **OK** Taste.

## Ansicht ändern

1. Wählen Sie auf dem **EIGENE APPS** Bildschirm eine Anwendung aus, und halten Sie die **OK** Taste für 3 Sekunden gedrückt.
2. Wählen Sie **Ansicht ändern** und drücken Sie die **OK** Taste. Wenn Sie sich in der Ansicht Am häufigsten genutzt befinden, werden Sie gefragt, ob Sie in die Benutzerdefinierte Ansicht wechseln wollen. Wenn Sie sich in der Benutzerdefinierten Ansicht befinden, werden Sie gefragt, ob Sie in die Ansicht Am häufigsten genutzt wechseln wollen. Unter Am häufigsten genutzt werden die Anwendungen nach der Anzahl sortiert, wie häufig Sie eine Anwendung verwendet haben. Unter Benutzerdefinierte Ansicht können Sie die Anwendungen nach Ihren Wünschen anordnen.
3. Wählen Sie **OK** und drücken Sie dann die **OK** Taste, um die Ansicht zu ändern.

## Sperren/Sperre aus

Wenn Sie eine Anwendung sperren, kann sie nicht so leicht ausversehentlich gelöscht werden.

1. Wählen Sie auf dem **EIGENE APPS** Bildschirm die Anwendung aus, die Sie sperren wollen, und halten Sie die **OK** Taste für 3 Sekunden gedrückt. Das Optionsmenü wird angezeigt.
2. Wählen Sie **Sperren/Sperre aus**, und drücken Sie die **OK** Taste.
3. Das Popup-Fenster für die PIN Eingabe erscheint. Geben Sie Ihre PIN ein. Die **123** Taste gedrückt halten, bis die Nummerntastatur auf dem Bildschirm erscheint. Wenn die Nummerntastatur erscheint, mithilfe der **^ v <>** Taste eine Nummer auswählen und anschließend die **OK** Taste drücken. Wenn Sie keine PIN eingestellt haben, geben Sie die voreingestellte PIN 0000.
4. Auf jedem Symbol der Anwendung erscheint ein Kontrollkästchen. Gehen Sie mithilfe der **^ v <>** Tasten zu der Anwendung, die Sie sperren möchten, und drücken Sie die **OK** Taste, um sie auszuwählen. Auf dem Symbol wird ein Häkchen angezeigt.

- Wiederholen Sie schritt 4, um weitere Anwendungen auszuwählen. Verwenden Sie **Alle wählen** oder **Alle abwählen** am unteren Rand des Bildschirms, um alle Anwendungen aus- oder abzuwählen. Um einzelne Anwendungen abzuwählen, die Anwendung erneut auswählen und dann die **OK** Taste drücken. Das Häkchen wird ausgeblendet.
- Wenn Sie die Markierung Ihrer Auswahl beendet haben, gehen Sie zu **Speichern** am unteren Bildschirmrand und drücken Sie die **OK** Taste.
- Auf dem Symbol der Anwendung erscheint ein Schloss-Symbol. Sie werden aufgefordert die PIN einzugeben, um eine gesperrte Anwendung zu löschen oder zu entsperren.

## Apps aktualisieren

- Wählen Sie auf dem **EIGENE APPS** Bildschirm alle Anwendungen aus, die Sie löschen wollen, und halten Sie die **OK** Taste für 3 Sekunden gedrückt. Das Optionsmenü wird angezeigt.
- Wählen Sie **Apps aktualisieren**, und drücken Sie die **OK** Taste.
- Der **Apps aktualisieren** Bildschirm listet alle Anwendungen auf, für die Aktualisierungen bereitstehen. Wählen Sie alle Anwendungen aus, die Sie aktualisieren möchten, und drücken Sie die **OK** Taste. Sie können ebenfalls **Alle wählen** auswählen, um alle aufgelisteten Anwendungen zu aktualisieren.
- Wählen Sie **Aktual.**, und drücken Sie die **OK** Taste.

## Screen Mirroring

Die **Screen Mirroring** Funktion ermöglicht es den Bildschirm Ihres Smartphones oder Android Tablets auf dem Fernsehgerät anzuzeigen, das Sie an dieses Gerät angeschlossen haben.

- Wählen Sie auf dem Home Bildschirm **Screen Mirroring**, und drücken Sie die **OK** Taste.
- Starten Sie **AllShare Cast** oder **Screen Mirroring** auf Ihrem Gerät.
- Suchen Sie auf dem Gerät den Namen Ihres Blu-ray Geräts in der Liste der verfügbaren Geräte und wählen Sie es aus.
- Das Fernsehgerät zeigt eine Verbindungsmeldung an (z. B. Verbindungsaufbau zu Android 92gb...) und anschließend eine Meldung, dass die Verbindung hergestellt wurde.
- Nach ein paar Augenblicken erscheint der Bildschirm Ihres Geräts auf dem Fernsehbildschirm.
- Um **Screen Mirroring** zu beenden, die **EXIT** oder **RETURN** Taste auf der Fernbedienung drücken oder verlassen Sie die **Screen Mirroring** Funktion auf Ihrem Smartphone.

Sie können eine Verbindung zu einem Gerät herstellen, das AllShare Cast oder Screen Mirroring unterstützt. Beachten Sie, dass alle Geräte die über AllShare Cast oder Screen Mirroring verfügen, je nach Hersteller eventuell nicht vollständig unterstützt werden. Weitere Informationen über die Unterstützung mobiler Verbindungen entnehmen Sie bitte der Webseite des Herstellers.

Wenn Sie die **Screen Mirroring** Funktion verwenden, kann es je nach vorliegender Umgebung zu stotternder Videowiedergabe oder Tonausfällen kommen.

Bluetooth Übertragungen können das **Screen Mirroring** Signal stören. Wir empfehlen dringend, dass Sie die Bluetooth Funktion an Ihrem Smartphone oder Smart Device (Tablet, usw.) ausschalten, bevor Sie die **Screen Mirroring** Funktion verwenden.

## Verwenden des Webbrowsers

Sie können mithilfe der Webbrowser Anwendung auf das Internet zugreifen.

- Auf dem Home Bildschirm **SAMSUNG APPS** auswählen und anschließend die **OK** Taste drücken.
- Wählen Sie auf dem **SAMSUNG APPS** Bildschirm **WebBrowser** aus und drücken Sie die **OK** Taste.

Wenn der Webbrowser ausgeführt wird, wenn das Gerät über ein HDMI-Kabel an das Fernsehgerät angeschlossen ist, der **BD Wise** unterstützt und **BD Wise** aktiviert ist, wird der Webbrowser im Vollbildmodus ausgeführt und die Auflösung des Fernsehgeräts wird automatisch auf die optimale Auflösung eingestellt.

Der Webbrowser unterstützt keine Java Anwendungen.

Mit dem Webbrowser können keine Flash Player Inhalte wiedergegeben werden.

Wenn Sie eine Datei herunterladen möchten und die Datei nicht gespeichert werden kann, erscheint eine Fehlermeldung.

Internethandel für den Online Kauf von Produkten wird nicht unterstützt.

ActiveX wird nicht unterstützt.

Der Zugriff zu einigen Webseiten oder mit bestimmten Webbrowsern kann gesperrt sein.

## Link-Browsing und Browsen per Zeiger

Der Browser ermöglicht zwei Arten des Browsens, das Browsen per Zeiger und das Link-Browsing. Wenn Sie den Browser das erste Mal starten, ist Browsen per Zeiger aktiviert. Wenn Sie eine Maus zum Navigieren im Webbrowser verwenden, empfehlen wir Browsen per Zeiger aktiviert zu lassen. Mit Browsen per Zeiger bewegen Sie den Zeiger mithilfe der Richtungspfeiltasten auf Ihrer Fernbedienung. Der Zeiger bewegt sich frei auf dem Bildschirm, wie bei einem Computer, wenn Sie eine Maus verwenden. Bei Link-Browsing verwenden Sie die Richtungspfeiltasten um die Markierung von einer Verknüpfung, Taste oder einem Eingabefeld zum nächsten zu bewegen. Die Markierung ist auf Verknüpfungen, Tasten und Eingabefelder beschränkt.

Um Link-Browsing zu aktivieren, müssen die folgenden Schritte ausgeführt werden:

1. Bewegen Sie mithilfe der  $\wedge \vee \ll \gg$  Tasten Ihrer Fernbedienung den Zeiger auf das Link Browsing Symbol rechts oben auf dem Bildschirm. Das Link Browsing Symbol ist das dritte von rechts. Der Zeiger befindet sich in der richtigen Position, wenn das Symbol blau erscheint und "Link Browsing" auf dem Bildschirm erscheint.
2. Drücken Sie die OK Taste. Link Browsing ist aktiviert und ist aktiv, wenn Sie den Webbrowser aufrufen oder bis auf Pointer Browsing umschalten.

## Die Systemsteuerung im Überblick

Die Systemsteuerung, die sich am oberen Rand des Bildschirms befindet, verfügt über eine Reihe von Symbolen, die eine Reihe von nützlichen Funktionen starten. Die Symbole werden im Folgenden beschrieben.

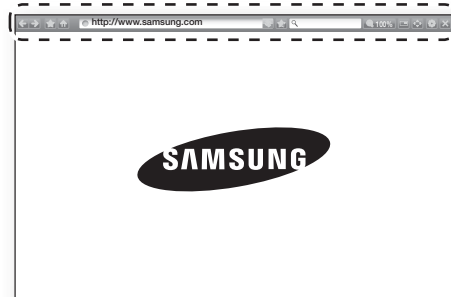

- : Wechselt zur vorherigen Seite.
- : Wechselt zur nächsten Webseite.
- : Zeigt die Lesezeichen und den Verlauf an. Sie können die aktuelle Seite mit einem Lesezeichen markieren, ein vorhandenes Lesezeichen auswählen, sowie Lesezeichen bearbeiten und löschen. Sie können sich ebenfalls den Verlauf Ihrer Internetaktivität anzeigen lassen und Seiten wiederholt besuchen.
- : Wechselt zur Startseite des Webbrowsers.
- <http://www.samsung.com> : Sie können eine Webadresse manuell über die virtuelle Tastatur eingeben.
- : Lädt die aktuelle Seite neu und aktualisiert sie auf dem Bildschirm.
- : Fügt die aktuelle Seite zu Ihren Lesezeichen hinzu.
- : Sie können Informationen suchen, indem Sie Wörter oder Zeichen mit der virtuellen Tastatur eingeben. Siehe "Verwenden der virtuellen Tastatur" auf der nächsten Seite.
- 100% : Sie können den Bildschirm in verschiedenen Prozentstufen vergrößern oder verkleinern.
- : Sie können zwischen Browsen per Zeiger und Link-Browsing umschalten.
- : Sie können die Browser Einstellungen konfigurieren. Siehe "Verwenden des Einstellungs Menüs" auf Seite 49.
- : Schließt den Webbrowser.



# Netzwerkdienste

## Verwenden der virtuellen Tastatur

Wenn Sie  oder  anklicken oder auf ein Daten- oder Texteingabefeld zugreifen und anschließend die OK Taste drücken, erscheint die Pop-up-Tastatur.



Um die virtuelle Tastatur mit der Fernbedienung bedienen, die folgenden Schritte ausführen:

1. Mithilfe der **^ V < >** Tasten auf Ihrer Fernbedienung die Markierung auf den gewünschten Buchstaben oder Ziffer bewegen.
2. Drücken Sie die **OK** Taste, um den Buchstaben oder die Ziffer in das Eingabefeld einzugeben.
3. Um Großbuchstaben einzugeben, müssen Sie die Markierung auf die **Caps** Taste oben links bewegen und dann die **OK** Taste drücken. Drücken Sie die **OK** Taste bei markierter **Caps** Taste erneut, um auf Kleinbuchstaben umzuschalten.
4. Um Symbole und zusätzliche Interpunktionszeichen zu verwenden, die **123#&** Taste auf der linken Seite verwenden und dann die **OK** Taste drücken.
5. Um ein eingegebenes Zeichen zu löschen, die Markierung auf die **←** Taste bewegen und die **OK** Taste drücken.
6. Um alle eingegebenen Zeichen zu löschen, die Markierung auf die **Löschen** Taste bewegen und die **OK** Taste drücken.
7. Wenn Sie die Eingabe abgeschlossen haben die Markierung auf die **Fertig** Taste bewegen und die **OK** Taste drücken.

Wenn Sie eine kabellose Tastatur an Ihr Gerät angeschlossen haben, können Sie diese Tastatur für die Eingabe von Buchstaben, Ziffern, Symbolen und Interpunktionszeichen verwenden. Beachten Sie bitte, dass die kabellose Tastatur nur funktioniert, wenn die virtuelle Tastatur angezeigt wird und nur für die Eingabe von Buchstaben, Ziffern, Symbolen und Interpunktionszeichen verwendet werden kann.

## Optionen der virtuellen Tastatur

Um die Optionen für die virtuelle Tastatur aufzurufen, die **☰** Taste unten links auf der Tastatur markieren und dann die **OK** Taste drücken.

### Sprache

Wählt die Sprache der Tastatur aus. Sie können zwischen Englisch, Französisch, Russisch, usw. wählen.

### Empfohlener Text

Die Tastatur schlägt bei der Texteingabe Wörter vor. Sie können diese Funktion **Ein** oder **Aus** schalten.

### Empfohlene Textdaten zurücksetzen

Zurücksetzen löscht den Speicher der Samsung Tastatur. Wählen Sie **OK**, um alles was die Samsung Tastatur über Ihren Schreibstil gelernt hat, einschließlich der neuen von Ihnen verwendeten Wörter zurückzusetzen.

### Nächsten Buchstaben vorhersagen

Die Tastatur schlägt bei der Eingabe von Buchstaben den nächsten Buchstaben vor. Die Vorschläge erscheinen in einem Ring um den Buchstaben, den Sie gerade eingegeben haben. Sie können den vorgeschlagenen Buchstaben übernehmen oder zu einem anderen Buchstaben gehen. Sie können diese Funktion **Ein** oder **Aus** schalten.

### Zeichen mit Akzent – Vorschau

Wählen Sie diese Option, wenn Sie Buchstaben mit Akzenten eingeben wollen.



## Verwenden des Einstellungs Menüs

Im Einstellungs Menü befinden sich Steuer- und Sicherheitsfunktionen des Browsers. Um das Einstellungs Menü zu öffnen, das  Symbol in der Systemsteuerung markieren und die OK Taste drücken. Um eine Option im Einstellungs Menü auszuwählen, die Option markieren und anschließend die OK Taste drücken.



### Greifen aktivieren/deaktivieren

Schaltet die Greifen Funktion ein und aus. Wenn die Greifen Funktion eingeschaltet ist, können Sie eine Webseite nach oben oder unten bewegen und die Bildlaufleiste zu verwenden. Die Greifen Funktion ist nur bei Browsen per Zeiger verfügbar.

### Zugelassene Seiten

Schränkt den Zugriff von Kindern auf ungeeignete Webseiten ein, indem es den Zugriff nur auf Webseiten zulässt, die von Ihnen registriert wurden. Jedes Mal wenn Sie diese Funktion aufrufen, erscheint der PIN Bildschirm. Die **123** Taste gedrückt halten, bis die Nummerntastatur auf dem Bildschirm erscheint. Wenn die Nummerntastatur erscheint, mithilfe der **^ v < >** Taste eine Nummer auswählen und anschließend die **OK** Taste drücken. Wenn Sie das erste Mal auf diese Funktion zugreifen, muss die voreingestellte PIN **0000** eingegeben werden.

Sie können die PIN ändern, indem Sie die Funktion **Passwort für Zugelassene Seiten** zurücksetzen verwenden. Siehe unten.

- **Funktion Zugelassene Seiten** : Schaltet die Funktion **Zugelassene Seiten** ein oder aus.
- **Passwort für zugelassene Seiten zurücksetzen** : Ändert das Passwort für Zugelassene Seiten.
- **Akt. Seite hinz.** : Sie können die gerade angezeigte Webseite zu der Zugelassene Seiten Liste hinzufügen.

- **Zugelassene Seiten verwalten** : Sie können URLs zu der Zugelassene Seiten Liste hinzufügen und aus dieser Liste entfernen. Wenn Sie diese Funktion einschalten und keine Seite zu der Zugelassene Seiten Liste hinzugefügt haben, können Sie auf keine Internetseite zugreifen.

### Privates Surfen ein/aus

Schaltet den privaten Modus ein oder aus. Wenn der Private Modus eingeschaltet ist, speichert der Browser die URL der von Ihnen besuchten Seiten nicht. Wenn Sie den privaten Modus aktivieren wollen, **Ja** wählen.

Wenn der private Modus ausgeführt wird, erscheint ein "Stopp" Symbol vor der URL am oberen Rand des Bildschirms. Um den privaten Modus zu deaktivieren, diese Option erneut auswählen.

### Suchmaschine festlegen

Sie können die gewünschte Suchmaschine einstellen.

### Webbrowser-Einstellung

- **Als Startseite fest.** : Sie können die Startseite des Browsers festlegen.
- **Popup-Blocker** : Schaltet den Pop-up Blocker ein und aus.
- **Seitenblocker** : Sie können festlegen, dass Werbung blockiert wird und die URLs auswählen, auf denen Werbung blockiert werden soll.
- **Allgemein** : Sie können persönliche Informationen, wie den Webseiten Verlauf und Browser Daten (Cookies, usw.) löschen und alle Webbrowser Einstellungen auf die Werkseinstellungen zurückzusetzen. Sie können ebenfalls den **Sicherheitsmodus** einstellen.
-  Setzen Sie **Sicherheitsmodus auf Ein**, um den Zugriff auf schädliche/Phishing Seiten zu verhindern und das Ausführen von schädlichem Code zu unterbinden.
- **Kodierung** : Sie können die Kodierungseinstellungen für Webseiten auf Automatisch einstellen oder die Kodierung manuell über eine Liste einstellen.
- **Pointer** : Sie können die Geschwindigkeit des Zeigers einstellen, wenn der Zeiger auf Browsen per Zeiger eingestellt ist.
- **Browser-Informationen** : Zeigt die Versionsnummer und die Copyright Informationen des Webbrowsers an.

### Hilfe

Stellt die grundsätzlichen Informationen über die Bedienung des Webbrowsers bereit.



# Netzwerkdienste

 Je nach Webseite können einige der **Webbrowser-Einstellung** Funktionen nicht aktiv sein. Funktionen, die nicht aktiv sind, sind ausgegraut und können nicht verwendet werden.

## Ihre Internetdienst Konten mit dem Gerät verknüpfen

Mit der Konten verknüpfen Funktion können Sie Ihr Gerät mit Ihren Konten auf Internetdiensten, wie z. B. Pandora verknüpfen, sodass Sie das automatisch bei diesen Diensten einloggen kann, wenn Sie die Anwendung für diesen Dienst starten.

Um ein Dienstkonto zu erstellen, folgen Sie diesen Schritten:

1. Wählen Sie auf dem Home Bildschirm die  Taste in der rechten oberen Ecke und drücken Sie die **OK** Taste, um sich bei Ihrem Samsung-Konto anzumelden.
2. Wählen Sie, nachdem Sie sich angemeldet haben, die  Taste erneut und drücken Sie anschließend die **OK** Taste.
3. Auf dem Eigenes Konto Bildschirm **Konten verknüpfen** auswählen und anschließend die **OK** Taste drücken.
4. Auf dem **Konten verknüpfen** Bildschirm den Dienst auswählen, für den Sie eine Verknüpfung mit dem Gerät herstellen möchten und die **OK** Taste drücken.
5. Auf dem ID und Passwort Bildschirm mit der virtuellen Tastatur die ID eingeben, mit der Sie sich bei dem Dienst anmelden. Anschließend **Fertig** auswählen und dann die **OK** Taste drücken.
6. Wiederholen Sie den Vorgang für das Passwort. Anschließend **Fertig** auswählen und dann die **OK** Taste drücken.
7. Wählen Sie **OK**, und drücken Sie die **OK** Taste.

## BD-LIVE™

Sobald das Gerät mit dem Netzwerk verbunden ist, können sie verschiedene filmbezogene Serviceinhalte, unter Benutzung einer BD-LIVE konformen Disk, genießen.

1. Schließen Sie einen USB Speichergerät an die USB-Buchse auf der Vorderseite des Geräts an und prüfen Sie den zur Verfügung stehenden Speicherplatz. Das Speichergerät muss für den BD-LIVE-Service mindestens über 1 GB freien Speicherplatz verfügen.
2. Auf dem Home Bildschirm **Einstellungen** auswählen und anschließend die **OK** Taste drücken.

3. Wählen Sie **Netzwerk**, und drücken Sie die **OK** Taste.
  4. Wählen Sie **BD-Live-Einstellung.**, und drücken Sie die **OK** Taste.
  5. Wählen Sie **BD-Datenmanagement**, und drücken Sie die **OK** Taste.
  6. Wählen Sie **Geräteauswahl**, und drücken Sie die **OK** Taste.
  7. Wählen Sie USB-Gerät und drücken Sie die **OK** Taste.
  8. Legen Sie eine Blue-ray Disk ein, die BD-LIVE unterstützt.
  9. Wählen Sie eine Position der vom Disk-Hersteller zur Verfügung gestellten BD-LIVE-Inhalte aus.
-  Wie Sie BD-LIVE und dessen Funktionen nutzen können, kann je nach Disk variieren.

## Zusätzliche Informationen

### Hinweise

#### Aufstellungsarten

##### HDMI-AUSGANG

- Je nach Fernsehgerät stehen für den HDMI-Ausgang bestimmte Auflösungen möglicherweise nicht zur Verfügung.
- Sie müssen über einen HDMI-Anschluss verfügen, um Videos in 3D-Technologie genießen zu können.
- Ein langes HDMI-Kabel kann Bildrauschen verursachen. Wenn dieser Fall eintritt, im Menü **HDMI-Deep Color** auf **Aus** setzen.

#### Einstellungen

##### 3D-Einstellungen

- Bei einigen 3D Disks muss zum Anhalten des Films während einer 3D Wiedergabe die **→EXIT** Taste einmal gedrückt werden. Der Film wird angehalten und der 3D-Modus wird deaktiviert. Um während der Wiedergabe eines 3D-Films eine 3D-Einstellungsoption zu ändern, die **→EXIT** Taste einmal drücken. Das Blu-ray Menü wird angezeigt. Drücken Sie die **→EXIT** Taste erneut und wählen Sie anschließend im Blu-ray-Menü **3D-Einstellungen** aus.
- Je nach Inhalt und Position des Bildes auf Ihrem Fernsehbildschirm können senkrechte schwarze Balken auf der linken oder rechten Seite bzw. auf beiden Seiten angezeigt werden.

##### TV-Format

- Einige Bildformate sind nicht bei allen Disks verfügbar.
- Wenn Sie ein Bildformat und eine Option wählen, welche sich vom Bildformat Ihres Fernsehgeräts unterscheidet, kann das Bild verzerrt erscheinen.
- Wenn Sie **16:9 Originale** einstellen, kann von Ihrem Fernsehgerät das **4:3 Pillarbox** Format (schwarze Streifen an den Seiten des Bildes) angezeigt werden.

##### BD Wise (Nur bei Samsung Produkten)

- Wenn **BD Wise** auf **Ein** eingestellt ist, schaltet die **Auflösung** Einstellung automatisch auf **BD Wise** und **BD Wise** erscheint im **Auflösung** Menü.
- Wenn das Gerät an ein Gerät angeschlossen ist, das **BD Wise** nicht unterstützt, kann die **BD Wise** Funktion nicht verwendet werden.
- Um **BD Wise** fehlerfrei zu nutzen, die **BD Wise** Option sowohl auf diesem Gerät als auch am Fernsehgerät auf **Ein** stellen.

##### Digital-Ausgang

- Achten Sie darauf, den richtigen **Digital-Ausgang** auszuwählen, da andernfalls kein Ton oder ein Störgeräusch zu hören ist.
- Falls das HDMI-Gerät (Empfänger, TV) komprimierte Formate (Dolby digital, DTS) nicht unterstützt, wird das Audiosignal als PCM wiedergegeben.
- Reguläre DVDs haben keinen BONUSVIEW-Audio und keine Navigationssoundeffekte.
- Einige Blu-ray-Disks haben keinen BONUSVIEW-Audio und keine Navigationssoundeffekte.
- Die **Digital-Ausgang** Einstellung hat keine Auswirkung auf den analogen (L/R) Audioausgang oder den HDMI-Audioausgang. Die Einstellung beeinflusst die optische und HDMI Audiowiedergabe, wenn Ihr Gerät an einen AV-Receiver angeschlossen ist.
- Bei der Wiedergabe von MPEG-Soundtracks, wird das Audiosignal, unabhängig von der **Digital-Ausgang** Einstellung, als PCM (PCM oder Bitstrom) wiedergegeben.
- **Digital-Ausgang** kann aktiviert werden, wenn **Tonausgabe** auf **TV-Lautsprecher** eingestellt ist.

##### BD-Live Internet-Verbindung

- Die Internetverbindung kann während der Nutzung der BD-LIVE-Inhalte eingeschränkt sein.

##### Anynet+ (HDMI-CEC)

- Je nach Fernsehgerät stehen für den HDMI-Ausgang bestimmte Auflösungen möglicherweise nicht zur Verfügung. Informationen dazu finden Sie in der Bedienungsanleitung Ihres Fernsehgeräts.
- Für diese Funktion muss das HDMI-Kabel CEC unterstützen.
- Wenn sich ein Anynet+ Logo auf Ihrem Samsung-Fernsehgerät befindet, wird die Anynet+-Funktion unterstützt.

##### BD-Datenmanagement

- Die Wiedergabe einer Disk kann im externen Speichermodus angehalten werden, wenn das USB-Gerät während der Wiedergabe entfernt wird.
- Es werden nur USB-Geräte mit einem FAT-Dateisystem (DOS 8.3 Datenträgerbezeichnung) unterstützt. Es wird die Verwendung eines USB-Geräts mit USB 2.0-Protokoll Unterstützung und einer Lese-/Schreibgeschwindigkeit von 4 MB/Sek. oder mehr empfohlen.
- Nach dem Formatieren des Speichergeräts funktioniert die Resume Play Funktion möglicherweise nicht.
- Die gesamte für das **BD-Datenmanagement** zur Verfügung stehende Speicherkapazität kann je nach vorliegenden Bedingungen abweichen.

##### DivX® Video On Demand

- Für weitere Informationen über DivX(R) VOD besuchen Sie bitte die Webseite "<http://vod.divx.com>".

## Frontdisplay

- Die Helligkeit der **⏻** Taste und der **VOL +, -** Taste kann nicht geändert werden.

## Lautsprechereinstellung

- Wenn **Tonausgabe** auf **TV-Lautsprecher** eingestellt ist, wird der Ton über die Lautsprecher des Fernsehgeräts wiedergegeben.

## HDMI Audio

- Wenn der HDMI/Ton über den Fernsehlautsprecher wiedergegeben wird, wird er automatisch auf 2 Kanäle heruntergemischt.

## Audioausgabekanal

- Wenn **Anynet+ (HDMI-CEC)** auf **Aus** gestellt ist, steht die **Audioausgabekanal** Funktion nicht zur Verfügung.
- Bei der Verwendung von HDMI-Kabeln ohne ARC (Audio Return Channel) Zertifikat, kann es zu Kompatibilitätsproblemen kommen.
- Die ARC-Funktion ist nur verfügbar, wenn ein ARC-fähiges Fernsehgerät angeschlossen ist.

## Wiedergabe

### Wiedergabe von Videodateien

- Videodateien mit hohen Bitraten von 20Mbps oder mehr beanspruchen das Gerät stark und können zu einer Unterbrechung der Wiedergabe führen.

### Audiosprache wählen

- Die **◀▶** Anzeige wird nicht auf dem Bildschirm angezeigt, wenn der **BONUSVIEW** Bereich keine Einstellungen für **BONUSVIEW-Audio** enthält.
- Die über die Audiosprache Funktion zur Verfügung stehenden Sprachen hängen von den auf der Disk kodierten Sprachen ab. Diese Funktion oder einige Sprachen können nicht zur Verfügung stehen.
- Bei einigen Blu-ray-Disks können Sie entweder den englischsprachigen PCM oder Dolby Digital Audio auswählen.

### Untertitelsprache wählen

- Je nach Blu-ray Disk / DVD können Sie den gewünschten Untertitel im Disk-Menü einstellen. Drücken Sie die **DISC MENU** Taste.
- Diese Funktion hängt von der Auswahl der Untertitel ab, die auf der Disk codiert sind, und können nicht auf allen Blu-ray Disk/DVDs zur Verfügung stehen.
- Informationen über den Hauptfunktion/ **BONUSVIEW**-Modus werden auch dann angezeigt, wenn die Blu-ray Disk über einen **BONUSVIEW**-Bereich verfügt.
- Diese Funktion wechselt gleichzeitig sowohl die primären als auch sekundären Untertitel.
- Es wird entsprechend die Gesamtanzahl der primären oder sekundären Untertitel angezeigt.

## Wiedergabe von JPEG-Dateien

- Sie können den Untertitel und die PG-Grafik im Vollbildschirmmodus nicht vergrößern.

## Wiedergabe von Inhalten

### Verwenden der **TOOLS** Taste während der Wiedergabe von Bildern

- Wenn das Heimkinosystem an einen **BD Wise** kompatibles Fernsehgerät angeschlossen ist, bei dem **BD Wise Ein** gesetzt ist, wird das **Bild** Settings Menü nicht angezeigt.
- Die **Hintergrundmusik** Funktion funktioniert nicht, wenn sich die Fotodatei und die Musikdatei nicht auf dem selben Speichermedium befinden. Die Tonqualität kann durch die Bitrate der MP3-Datei, die Bildgröße und die Kodierungsmethode beeinträchtigt werden.

## Disk und Format Kompatibilität

### Von Ihrem Gerät unterstützte Disktypen und Inhalte

Medium	Disktyp	Details
VIDEO	Blu-ray Disk 3D Blu-ray-Disc	BD-ROM oder BD-RE/-R Disk aufgenommen im BD-RE Format.
	DVD-VIDEO, DVD-RW, DVD-R, DVD+RW, DVD+R, VCD	DVD-VIDEO, aufgenommene DVD+RW/ DVD-RW(V)/DVD-R/+R Disks, die aufgenommen und abgeschlossen wurden, oder USB- Speichergeräte mit DivX, MKV, MP4, VCD Inhalten.
MUSIK	CD-RW/-R, DVD-RW/-R, BD-RE/-R	Auf CD-RW/-R, DVD- RW/-R, BD-RE/-R Disks aufgenommene Musiktitel oder USB-Speichergeräte mit MP3 oder WMA Inhalten.
FOTO	CD-RW/-R, DVD-RW/-R, BD-RE/-R	Auf CD-RW/-R, DVD- RW/-R, BD-RE/-R Disks aufgenommene Fotos oder USB-Speichergeräte mit JPEG Inhalten.









- 📎 Das Gerät kann unter Umständen einige CD-RW-/R und DVD-R Disks aufgrund des Disktyps oder der Aufnahmebedingungen nicht wiedergeben.
- 📎 Wenn eine DVD-RW/-R-Disk nicht korrekt im DVD-Videoformat aufgenommen wurde, kann sie nicht wiedergegeben werden.
- 📎 Das Gerät kann keine Inhalte auf DVD-Rs wiedergeben, die bei einer Bitrate von mehr als 10 Mbps aufgenommen wurden.
- 📎 Das Gerät kann keine Inhalte auf BD-R Disks oder USB-Geräten wiedergeben, die bei einer Bitrate von mehr als 30 Mbps aufgenommen wurden.
- 📎 Auf einigen Disktypen oder bei der Verwendung von speziellen Funktionen, wie die Änderung des Winkels und der Einstellung des Seitenverhältnisses, kann die Wiedergabe nicht funktionieren. Ausführlichere Informationen zu den Disks finden Sie auf der jeweiligen Verpackung. Lesen Sie diese Informationen bei Bedarf durch.
- 📎 Bei der Wiedergabe eines BD-J Titels kann das Laden länger dauern als bei einem normalen Titel oder einige Funktionen können langsamer ausgeführt werden.

### Von Ihrem Gerät nicht unterstützte Disktypen

- HD DVD
- DVD-ROM/PD/MV usw.
- DVD-RW (VR-Modus)
- CVD/CD-ROM/CDV/CD-G/CD-I/LD(CD-Gs nur Audiowiedergabe, keine Grafiken.)
- DVD-RAM
- Super Audio CD (außer CD-Layer)
- 3,9 GB DVD-R für Videoschnittarbeiten.



- 📎 Dieses Gerät reagiert unter Umständen nicht auf alle Bedienungsbefehle, da einige Blu-ray-Disks, DVDs oder CDs eine spezielle oder eingeschränkte Bedienung ermöglichen und nur einige Wiedergabefunktionen zur Verfügung stellen. Hierbei handelt es sich nicht um einen Defekt des Geräts.
- 📎 Samsung kann nicht garantieren, dass dieses Gerät jede Disk mit einem Blu-ray-Disks, DVDs oder CDs Logo wiedergibt, da sich die Diskformate ständig weiterentwickeln und bei der Erstellung von Blu-ray Disc, DVD, CD-Software und/oder bei der Herstellung von Disks Fehler auftreten können.
- 📎 Wenn Sie Fragen haben, oder bei der Wiedergabe von Blu-ray-Disks, DVDs oder CDs mit diesem Gerät Probleme auftreten, wenden Sie sich bitte an den SAMSUNG Kundendienst. Weitere Informationen zu den Wiedergabebeschränkungen finden Sie in diesem Handbuch.
- 📎 Einige kommerzielle Disks sowie DVDs aus Ländern außerhalb Ihrer Region können unter Umständen mit diesem Produkt nicht abgespielt werden.

### Logos der von Ihrem Gerät unterstützten Disks

	
Blu-ray Disk	3D Blu-ray-Disk
	
BD-LIVE	Dolby
	
DTS	
	
Java	DivX
	
PAL-Fernsehsystem in Großbritannien, Frankreich, Deutschland usw.	

### Regionalcode

Geräte und Disks sind nach Regionen codiert. Diese Regionalcodes müssen für die Wiedergabe einer Disk übereinstimmen. Wenn diese Codes nicht übereinstimmen, kann die Disk nicht wiedergegeben werden. Die Nummer der Region für dieses Gerät befindet sich auf der Rückseite dieses Geräts.

Disktyp	Regionalcode	Region
Blu-ray Disk		Nordamerika, Mittelamerika, Südamerika, Korea, Japan, Taiwan, Hongkong und
		Europa, Grönland, Französische Überseegebiete, Naher Osten, Afrika, Australien und Neuseeland
		Indien, China, Russland, Zentral- und Südasiens.

<b>DVD-VIDEO</b>		USA, US-Territorien und Kanada
		Europa, Japan, Naher Osten, Ägypten, Afrika, Grönland
		Taiwan, Korea, Philippinen, Indonesien, Hongkong
		Mexiko, Südamerika, Mittelamerika, Australien, Neuseeland, Pazifische Inseln, Karibik
		Russland, Osteuropa, Indien, Nordkorea, Mongolei
		China

 Wenn der Regionalcode einer Blu-ray Disk/DVD nicht dem Regionalcode dieses Geräts entspricht, kann die Disk nicht vom Gerät wiedergegeben werden.

## AVCHD (Advanced Video Codec High Definition)

- Dieses Gerät kann Disks im AVCHD Format wiedergeben. Diese Disks werden normalerweise aufgezeichnet und in Camcordern verwendet .
- Das AVCHD-Format ist ein hochauflösendes digitales Videokameraformat.
- Das MPEG-4 AVC/H.264 Format komprimiert Bilder effizienter als das herkömmliche Bildkomprimierungsformat.
- Einige AVCHD-Disks verwenden das „x.v.Colour“ Format. Dieses Gerät kann AVCHD Disks wiedergeben, die das „x.v.Colour“ Format verwenden.
- „x.v.Color“ ist eine Handelsmarke von Sony Corporation.
- „AVCHD“ und das AVCHD Logo sind ein eingetragenes Warenzeichen von Matsushita Electronic Industrial Co., Ltd. und Sony Corporation.

 Einige Disk im AVCHD DivX-Format können aufgrund der Aufnahmebedingungen eventuelle nicht wiedergegeben werden.

 AVCHD formatierte Disks müssen finalisiert werden.

 „x.v.Colour“ bietet einen größeren Farbbereich als normale Camcorder DVDs.

 Einige DivX, MKV- und MP4-Diskformate können möglicherweise nicht wiedergegeben werden. Dies hängt von deren Videoauflösung und der Bildfrequenz ab.

## Unterstützte Formate

### Hinweise für den USB-Anschluss

- Ihr Gerät unterstützt USB-Speichergeräte, MP3-Player, Digitalkameras und USB-Kartenleser.
- Das Gerät unterstützt keine Datei- oder Ordnernamen mit mehr als 128 Zeichen.
- Einige USB-Geräte oder Digitalkameras können unter Umständen nicht mit dem Gerät kompatibel sein.
- Das Gerät unterstützt die Dateisysteme FAT 16, FAT 32 und NTFS.
- Schließen Sie USB-Geräte direkt an den USB-Anschluss Ihres Geräts an. Der Anschluss über ein USB-Kabel kann zu Kompatibilitätsproblemen führen.
- Wenn mehr als ein Speichergerät in einen Multi-Kartenleser eingelegt wird, kann dies zu einer Fehlfunktion des Players führen.
- Das PTP (Peer to Peer) Protokoll wird von diesem Gerät nicht unterstützt.
- Entfernen Sie ein USB-Gerät nicht, während Daten übertragen oder aufgezeichnet werden.
- Je größer die Bildauflösung, desto länger dauert die Anzeige des Bildes.
- Das Gerät kann keine MP3-Dateien mit DRM (Digital Rights Management) abspielen, die von kommerziellen Webseiten heruntergeladen wurden.
- Ihr Gerät unterstützt nur Videos mit einer Bildfrequenz von unter 30 BpS.
- Ihr Gerät unterstützt nur USB Mass Storage Class (MSC) Geräte, wie Pendrives und USB-Festplatten. (HUBs werden nicht unterstützt)
- Bestimmte USB-Festplatten, Multi-Kartenleser und USB-Sticks sind unter Umständen mit diesem Gerät nicht kompatibel.
- Wenn ein USB-Gerät einen hohen Stromverbrauch aufweist, kann die Funktion des USB-Geräts von der Sicherheitsschaltung eingeschränkt werden.
- Wenn die Wiedergabe über eine USB-Festplatte nicht stabil ist, schließen Sie die Festplatte an eine Steckdose an, um eine bessere Stromversorgung zu gewährleisten. Wenn das Problem weiterhin auftritt, setzen Sie sich bitte mit dem Hersteller der USB-Festplatte in Verbindung.
- SAMSUNG über nimmt keine Haftung für die Beschädigung von Dateien oder Datenverlust.

## Unterstützte Videodatei

Dateierweiterung	Container	Video Codec	Resolution	Bildrate (fps)	Bitrate (Mbps)	Audio Codec		
*.avi	AVI MKV ASF MP4 3GP MOV FLV VRO VOB PS TS SVAF	MVC	1920x1080	24/25/30	60	AC3 LPCM ADPCM (IMA, MS) AAC HE-AAC WMA DD+ MPEG(MP3) DTS (Core, LBR)		
*.mkv		Motion JPEG		FHD : MAX 30 HD : MAX 60	30			
*.asf		H.264 BP/MP/HP						
*.wmv		Divx 3.11 / 4 / 5 / 6						
*.mp4		MPEG4 SP/ASP						
*.mov		Window Media Video v9(VC1)						
*.3gp		AVS						
*.vro		MPEG2						
*.mpg		MPEG1						
*.mpeg		Microsoft MPEG-4 v3					1280x720	MAX 30
*.ts		Window Media Video v7(WMV1), v8(WMV2)						
*.tp		H 263 Sorrenson						
*.trp		Microsoft MPEG-4 v1, v2						
*.mov		VP6						
*.flv								
*.vob								
*.svi								
*.m2ts								
*.mts								
*.divx								
*.ps								
*.webm	WebM	VP8	1920x1080	6~30	20	Vorbis		
*.rmvb	RMVB	RV8/9/10 (RV30/40)	1920x1080	6~30	20	RealAudio 6		

### ■ Einschränkungen

- Dateien werden nicht unterstützt, wenn Probleme mit dem Inhalt unter den weiter oben aufgelisteten unterstützten Codecs auftreten.
- Die normale Wiedergabe wird nicht garantiert, wenn die Dateinformationen im Container falsch sind oder die Datei selbst beschädigt ist.
- Der Ton oder die Bildwiedergabe kann bei Inhalten aussetzen, bei denen die Bitrate/Bildfrequenz über dem Standard liegen.
- Die Suche (Überspringen) Funktion steht nicht zur Verfügung, wenn die Indextabelle der Datei beschädigt ist.
- Je nach Zustand Ihres Netzwerks kann die Wiedergabe von über das Netzwerk wiedergegebenen Inhalten unterbrochen werden.
- Einige USB-Geräte oder Digitalkameras können unter Umständen nicht mit dem Gerät kompatibel sein.
- Das RMVB-Format wird in China, Honkong und Südostasien unterstützt.
- Der AVS Codec wird nur für China bestimmte Inhalte unterstützt.
- Die \*.ps Dateierweiterung wird nur für Inhalte unterstützt, die für China bestimmt sind.
- DivX Codec wird nicht für Inhalte in den USA unterstützt.

### ■ Video Decoder

- Unterstützt bis H.264 Level 4.1 (außer FMO/ASO/RS)
- VC1 AP L4 wird nicht unterstützt.
- Außer für WMV v7, v8, MSMPEG4 v3, MVC, VP6 Unter 1280 X 720: 60 Bilder max. Über 1280 X 720: 30 Bilder max.
- GMC 2 oder höher wird nicht unterstützt
- Für 3D-Inhalte werden SVAF Top/Bottom, Side-By-Side und Left/Right (2 ES) unterstützt.
- Unterstützt nur BD MVC Spec.

### ■ Audio Decoder

- Unterstützt WMA 10 Pro (Bis 5.1).
- Verlustfreies WMA Audio wird nicht unterstützt.
- Unterstützung von M2 Profil
- Das verlustfreie RealAudio 10 Format wird von für China und Hongkong bestimmte Inhalte nicht unterstützt.
- QCELP, AMR NB/WB wird nicht unterstützt.
- vorbis: Unterstützt bis zu 5.1 Kanal
- DD+: Unterstützt bis zu 7.1 Kanal
- Der DTS LBR Codec wird nur in MKV/MP4/TS Containern unterstützt

## Unterstützte Musikdatei

Dateierweiterung	Typ	Codec	Bemerkungen
*.mp3	MPEG	MPEG1 Audio Layer 3	-
*.m4a *.mpa *.aac	MPEG4	AAC	-
*.flac	FLAC	FLAC	Unterstützt bis zu 2 Kanäle
*.ogg	OGG	Vorbis	Unterstützt bis zu 2 Kanäle
*.wma	WMA	WMA	Unterstützt WMA 10 Pro (Bis 5.1) Verlustfreies WMA Audio wird nicht unterstützt. Unterstützung bis zu Profil M2
*.wav	wav	wav	-
*.mid *.midi	midi	midi	Typ 0 und Typ 1 Suche wird nicht unterstützt. Wird nur auf USB unterstützt.
*.ape	ape	ape	NonSmart wird nicht unterstützt.
*.aif *.aiff	AIFF	AIFF	-
*.m4a	ALAC	ALAC	-

## Unterstützte Bilddateiformate

Dateierweiterung	Typ	Resolution	Bemerkungen
*.jpg *.jpeg	JPEG	15360x8640	-
*.png	PNG	4096x4096	-
*.bmp	BMP	4096x4096	-
*.mpo	MPO	15360x8640	-



## Auswahl des Digitalausgangs

Setup		PCM	Bitstream (Unverarbeitet)	Bitstream (DTS Re-encoded)	Bitstream (Dolby D Re-encoded)
<b>Anschluss</b>		<b>HDMI-fähiger AV Receiver</b>			
Audiostream auf der Blu- ray Disc	PCM	Bis zu PCM 7,1ch	PCM	DTS re-encoded	Dolby D. Re- encoded *
	Dolby Digital	Bis zu PCM 5,1ch	Dolby Digital		
	Dolby Digital Plus	HT-J7500W : Bis zu PCM 5,1ch HT-J7750W : Bis zu PCM 7,1ch	Dolby Digital Plus		
	Dolby TrueHD		Dolby TrueHD		
	DTS		DTS		
	DTS- HD High Resolution Audio		DTS-HD High Resolution Audio		
	DTS-HD Master Audio		DTS-HD Master Audio		
Audiostream auf DVD	PCM	PCM 2 Kanal		Dolby Digital	
	Dolby Digital	Bis zu PCM 5,1ch			
	DTS	HT-J7500W : Bis zu PCM 5,1ch HT-J7750W : Bis zu PCM 7,1ch	DTS		
Blu-ray Disk- Definition	Alle	Decodiert den Hauptaudio und BONUSVIEW Audio Strom zusammen in PCM Audio und fügt Navigationssoundeffekte hinzu.	Gibt nur den Haupt- Audiostream wieder, sodass der AV- Receiver den Audio- Bitstrom decodieren kann. Es werden kein BONUSVIEW Audio oder Navigationssoundeffekte wiedergegeben.	Decodiert den Hauptaudio und BONUSVIEW Audio Strom zusammen in PCM Audio, fügt Navigationssoundeffekte hinzu und codiert PCM- Audio erneut in den DTS-Bitstrom.	Decodiert die Hauptaudiospur und BONUSVIEW Audio Strom zusammen in PCM Audio, fügt Navigationssoundeffekte hinzu und codiert PCM- Audio erneut in den Dolby Digital-Bitstrom oder PCM.

- Wenn es sich bei dem Ursprungssignal um ein 2 Kanal oder Mono Signal handelt, wird die "Re-encoded Dolby D" Einstellung nicht verwendet. Die Wiedergabe erfolgt im PCM 2 Kanal Modus.

Blu-ray Disks können drei Audio-Ströme enthalten :

- Hauptaudiospur : Haupt Audio-Soundtrack.
- BONUSVIEW Audio : Zusätzlicher Soundtrack wie Kommentare von Regisseuren und Schauspielern.
- Navigationssoundeffekte : Bei der Auswahl von einigen Menünavigationsoptionen können Navigationssoundeffekte zu hören sein. Die Navigationssoundeffekte sind je nach Blu-ray-Disk unterschiedlich.

## Auflösung nach Art des Inhalts

Setup		Art des Inhalts	Blu-ray Disk	E-contents/Digital contents
		BD Wise	Auflösung der Blu-ray-Disk	1080p bei 60 Bildern
Auto	Film-Bildfrequenz : Auto	UHD-Ausgabe : Auto	2160p bei 24 Bildern	2160p bei 24 Bildern
		UHD-Ausgabe : Aus	1080p bei 24 Bildern	1080p bei 24 Bildern
		Film-Bildfrequenz : Aus	Max. Auflösung of TV input	Max. Auflösung of TV input
		Film-Bildfrequenz : Auto (24 F/s) ★ nur 1080p	1080p bei 24 Bildern	1080p bei 24 Bildern
		1080p	1080p bei 60 Bildern	1080p bei 60 Bildern
		1080i	1080i	1080i
		720p	720p	720p
		576p/480p	576p/480p	576p/480p

Setup		Art des Inhalts	DVD
		BD Wise	576i/480i
Auto	Film-Bildfrequenz : Auto	DVD 24 F/s konvertieren : Auto	UHD-Ausgabe : Auto 2160p bei 24 Bildern
			UHD-Ausgabe : Aus 1080p bei 24 Bildern
		DVD 24 F/s konvertieren : Aus	Max. Auflösung of TV input
		Film-Bildfrequenz : Aus	Max. Auflösung of TV input
		Film-Bildfrequenz : Auto (DVD 24 F/s konvertieren : Automatisch) ★ nur 1080p	1080p bei 24 Bildern
		1080p	1080p bei 60 Bildern
		1080i	1080i
		720p	720p
		576p/480p	576p/480p

- ☞ Wenn das Fernsehgerät, an das Sie dieses Gerät angeschlossen haben Film Bildfrequenz oder die eingestellte Auflösung nicht unterstützt erscheint die Meldung "Se dopo aver selezionato "SI" non viene visualizzata nessuna immagine, attendere 15 secondi per tornare alla risoluz. preced. Cambiare risoluzione?". Wenn Sie Ja ausgewählt haben, erscheint der Bildschirm des Fernsehgeräts für 15 Sekunden schwarz und kehrt dann automatisch zur vorherigen Auflösung zurück.
- ☞ Wenn der Bildschirm nach Änderung der Auflösung schwarz bleibt, entnehmen Sie bitte alle Disks aus dem Gerät und halten Sie die Taste **■** auf der Oberseite des Geräts für mehr als 5 Sekunden gedrückt Alle Einstellungen werden auf die werksseitigen Standardeinstellungen zurückgesetzt. Führen Sie die Ersteinstellungen Prozedur erneut durch. Gehen Sie anschließend zu **Einstellungen > Bild > Auflösung** im Menü und wählen Sie die richtige Auflösung für Ihr Fernsehgerät aus.
- ☞ Wenn Sie die Ersteinstellungen Prozedur durchführen, wählen Sie nur die Sprache und das Bildschirmformat (Bildschirmgröße und Format). Durch das Zurücksetzen sind Ihre Netzwerkeinstellungen nicht betroffen, weshalb Sie Netzwerkeinstellungen und das Software-Update überspringen können.
- ☞ Wenn die Werkseinstellungen wieder hergestellt werden, werden alle gespeicherten BD-Daten gelöscht.
- ☞ Die Blu-ray Disk muss die Bildfrequenz von 24 Bildern unterstützen, damit das Gerät die Film-Bildfrequenz (24 F/s) nutzen kann.

## Problembhebung

Schlagen Sie in der nachfolgenden Liste nach, wenn das Gerät nicht ordnungsgemäß funktioniert. Falls ihr Problem unten nicht aufgelistet oder die Problemlösung nicht hilfreich ist, das Gerät abschalten, den Netzstecker ziehen und setzen Sie sich mit dem nächstgelegenen autorisierten Händler oder dem Samsung Electronics-Servicecenter in Verbindung.

Symptom	Überprüfen/Beheben
Die Disk wird nicht ausgeworfen.	<ul style="list-style-type: none"> <li>Ist der Netzstecker richtig angeschlossen?</li> <li>Schalten Sie das Gerät aus und wieder ein.</li> </ul>
Disk wird nicht wiedergegeben.	<ul style="list-style-type: none"> <li>Überprüfen Sie den Regionalcode der Blu-ray/DVD-Disk. Im Ausland gekaufte Blu-ray/DVDs können möglicherweise mit diesem Produkt nicht wiedergegeben werden.</li> <li>CD-ROMs und DVD-ROMs können mit diesem Gerät nicht wiedergegeben werden.</li> <li>Überprüfen Sie die Altersfreigabe der Disk.</li> </ul>
Die Wiedergabe startet nicht sofort, wenn die Taste ►II gedrückt wird.	<ul style="list-style-type: none"> <li>Ist die Disk verformt oder zerkratzt?</li> <li>Reinigen Sie die Disk.</li> </ul>
Kein Ton.	<ul style="list-style-type: none"> <li>Das Heimkino gibt bei der Zeitrafferwiedergabe, der Zeitlupenwiedergabe und der Einzelbildwiedergabe keinen Ton wieder.</li> <li>Sind die Lautsprecher richtig angeschlossen? Sind die Lautsprechereinstellungen korrekt?</li> <li>Ist die Disk schwer beschädigt?</li> </ul>
HT-J7500W : Es wird nur über einige der 6 Lautsprecher ein Ton ausgegeben.	<ul style="list-style-type: none"> <li>Bei einigen Blu-ray-Disks/DVDs wird der Ton nur für die Front-Lautsprecher (L/R) wiedergegeben.</li> <li>Überprüfen Sie, ob die Lautsprecher korrekt angeschlossen sind.</li> </ul>
HT-J7750W : Es wird nur über einige der 8 Lautsprecher ein Ton ausgegeben.	<ul style="list-style-type: none"> <li>Lautstärke regeln.</li> <li>Wenn Sie Audio von einer CD, aus dem Radio oder vom Fernseherät wiedergeben, gibt das Gerät den Ton nur über die Frontlautsprecher wieder.</li> </ul>
HT-J7500W : Dolby Digital 5,1-Kanal-Raumklang wird nicht ausgegeben.	<ul style="list-style-type: none"> <li>Ist die Disk mit Dolby Digital 5,1 CH" gekennzeichnet? Dolby Digital 5,1 CH Surround Sound wird nur wiedergegeben, wenn die Disk mit 5,1 Kanal Surround Sound aufgenommen wurde.</li> <li>Wird die Audio-Sprache auf der Informationsanzeige richtig als Dolby Digital 5,1-CH angezeigt?</li> </ul>
HT-J7750W : Dolby Digital 7,1-Kanal-Raumklang wird nicht ausgegeben.	<ul style="list-style-type: none"> <li>Ist die Disk mit Dolby Digital 7,1 CH" gekennzeichnet? Dolby Digital 7,1 CH Surround Sound wird nur wiedergegeben, wenn die Disk mit 7,1 Kanal Surround Sound aufgenommen wurde.</li> <li>Wird die Audio-Sprache auf der Informationsanzeige richtig als Dolby Digital 7,1-CH angezeigt?</li> </ul>
Die Fernbedienung funktioniert nicht.	<ul style="list-style-type: none"> <li>Verwenden Sie die Fernbedienung innerhalb der Reichweite der Fernbedienung und im richtigen Winkel zum Empfangssensor?</li> <li>Sind die Batterien leer?</li> </ul>
<ul style="list-style-type: none"> <li>Die Disk dreht sich, es wird jedoch kein Bild angezeigt.</li> <li>Die Bildqualität ist schlecht, und das Bild ist instabil.</li> </ul>	<ul style="list-style-type: none"> <li>Ist das Fernsehgerät eingeschaltet?</li> <li>Sind die Videokabel korrekt angeschlossen?</li> <li>Ist die Disk schmutzig oder beschädigt?</li> <li>Eine Disk mit Fabrikationsfehlern kann ggf. nicht korrekt wiedergegeben werden.</li> </ul>
Die Audio-Sprache sowie die Untertitel funktionieren nicht.	<ul style="list-style-type: none"> <li>Die Audio Sprache und Untertitel Funktionen funktionieren nicht, wenn die Disk keine mehrsprachigen Tonspuren oder Untertitel enthält.</li> </ul>

Symptom	Überprüfen/Beheben
Der Menü Bildschirm erscheint nicht, obwohl Sie die Menü Funktion gewählt haben.	<ul style="list-style-type: none"> <li>• Verwenden Sie eine Disk, die keine Menüs enthält?</li> </ul>
Das Bildformat kann nicht geändert werden.	<ul style="list-style-type: none"> <li>• Sie können 16:9 Blu-ray/DVD Disks im 16:9 Vollbildmodus, 4:3 Letter Box Modus oder 4:3 Pan-Scan Modus wiedergeben, 4:3 Blu-ray/DVD Disks werden nur im 4:3 Bildformat wiedergegeben. Greifen Sie auf die Informationen an der Blu-ray Diskhülle zurück und wählen Sie die entsprechende Funktion.</li> </ul>
<ul style="list-style-type: none"> <li>• Das Gerät funktioniert nicht. (Beispiel: Das Gerät schaltet sich aus oder es sind ungewöhnliche Geräusche zu hören.)</li> <li>• Das Gerät funktioniert nicht fehlerfrei.</li> </ul>	<ul style="list-style-type: none"> <li>• Halten Sie die Taste <b>EXIT</b> der Fernbedienung im STANDBY Modus 5 Sekunden lang gedrückt. Dadurch wird das Gerät zurückgesetzt.             <ul style="list-style-type: none"> <li>- Durch Verwendung der RESET-Funktion gehen alle gespeicherten Einstellungen verloren. Verwenden Sie diese Funktion nur, wenn es dringend erforderlich ist.</li> </ul> </li> </ul>
Sie haben das Passwort für die Altersfreigabe wurde vergessen	<ul style="list-style-type: none"> <li>• Ohne Disk im Gerät die Taste <b>■</b> des Geräts länger als 5 Sekunden gedrückt halten. <b>INIT</b> erscheint auf dem Bildschirm und alle Einstellungen werden auf die Werkseinstellungen zurückgesetzt.             <ul style="list-style-type: none"> <li>- Durch Verwendung der RESET-Funktion gehen alle gespeicherten Einstellungen verloren. Verwenden Sie diese Funktion nur, wenn es dringend erforderlich ist.</li> </ul> </li> </ul>
Der Radioempfang funktioniert nicht.	<ul style="list-style-type: none"> <li>• Ist die UKW-Antenne richtig angeschlossen?</li> <li>• Installieren Sie bei einem schwachen Antennensignal eine externe UKW-Antenne an einem Ort mit gutem Empfang.</li> </ul>
Bei der Wiedergabe des TV-Tons über das Gerät ist kein Ton zu hören.	<ul style="list-style-type: none"> <li>• Wenn Sie die <b>ÖFFNEN/SCHLIESSEN</b> <b>▲</b> Taste drücken, während der TV Ton wiedergegeben wird, während Sie die D. IN oder AUX Funktionen verwenden, werden die Blu-ray/DVD Disk Funktionen eingeschaltet und der TV Ton wird stumm geschaltet.</li> </ul>
"Nicht verfügbar" erscheint auf dem Bildschirm.	<ul style="list-style-type: none"> <li>• Die Funktionen oder Option ist zur Zeit aus folgenden Gründen nicht verfügbar:             <ol style="list-style-type: none"> <li>1. Die Software der Blu-ray/DVD Disk lässt die Funktion oder Option nicht zu.</li> <li>2. Die Blu-ray/DVD-Software unterstützt die Funktion (z. B. Kamerawinkel) nicht.</li> <li>3. Die Funktion ist zur Zeit nicht verfügbar.</li> <li>4. Sie haben einen Titel, ein Kapitel oder eine Abtastzeit außerhalb des zulässigen Bereichs gewählt.</li> </ol> </li> </ul>
Wenn der HDMI-Ausgang mit einer Auflösung eingestellt ist, die Ihr Fernsehgerät nicht unterstützt (z. B. 1080p), wird möglicherweise kein Bild wiedergegeben.	<ul style="list-style-type: none"> <li>• Drücken Sie ohne eine Disk im Gerät die <b>■</b> Taste auf dem vorderen Bedienfeld für mindestens 5 Sekunden. Alle Einstellungen werden auf die Werkseinstellungen zurückgesetzt.</li> </ul>
Keine HDMI-Ausgang.	<ul style="list-style-type: none"> <li>• Prüfen Sie die Verbindung zwischen dem Fernsehgerät und dem HDMI-Anschluss des Geräts.</li> <li>• Überprüfen Sie, ob Ihr Fernsehgerät die HDMI-Eingangsaufösungen 576p/480p/720p/1080i/1080p unterstützt.</li> </ul>
Es erscheinen anormale HDMI-Signale auf dem Bildschirm angezeigt.	<ul style="list-style-type: none"> <li>• Wenn das Fernsehgerät HDCP (High-bandwidth Digital Content Protection) nicht unterstützt, wird nur ein Rauschen auf dem Bildschirm angezeigt.</li> </ul>

Symptom	Überprüfen/Beheben
<b>BD-LIVE</b>	
<b>Das Heimkinosystem kann keine Verbindung mit dem BD-LIVE Server herstellen.</b>	<ul style="list-style-type: none"> <li>• Prüfen Sie mithilfe der Netzwerkstatus Funktion, ob eine Netzwerkverbindung besteht.</li> <li>• Überprüfen Sie, ob das USB-Speichergerät an das Gerät angeschlossen ist.</li> <li>• Das Speichergerät muss mindestens über 1 GB freien Speicherplatz verfügen, um BD-LIVE Dienst aufnehmen zu können. Sie können den zur Verfügung stehenden Speicherplatz unter <b>BD-Datenmanagement</b> prüfen. (Siehe Seite 51)</li> <li>• Prüfen Sie, ob die <b>BD-Live Internet-Verbindung</b> Option auf <b>Zulassen (alle)</b> gesetzt ist.</li> <li>• Wenn alle oben genannten Maßnahmen fehlschlagen, setzen Sie sich mit dem Anbieter des Inhalts in Verbindung oder aktualisieren Sie auf die neueste Firmware Version.</li> </ul>
<b>Fehler während der Benutzung von BD-LIVE-Service.</b>	<ul style="list-style-type: none"> <li>• Das USB-Speichergerät muss mindestens über 1 GB freien Speicherplatz verfügen, um BD-LIVE Dienst aufnehmen zu können. Sie können den zur Verfügung stehenden Speicherplatz unter <b>BD-Datenmanagement</b> prüfen. (Siehe Seite 51)</li> </ul>

 Wenn die Werkseinstellungen wieder hergestellt werden, werden alle gespeicherten BD-Daten gelöscht.



Hiermit erklärt Samsung Electronics, dass dieses Gerät mit den wesentlichen Anforderungen und die relevanten Bestimmungen der Richtlinie 1999/5/EC übereinstimmt.

Die original Übereinstimmungserklärung finden Sie auf <http://www.samsung.com>, unter Support > Produktsuche und geben Sie den Produktnamen oder die Artikelnummer ein.

Dieses Gerät darf in allen EU-Ländern betrieben werden.  
Dieses Gerät darf nur in Innenräumen verwendet werden.

## Technische Daten

Allgemein	Gewicht	2,7 kg
	Abmessungen	430,0 (B) x 55,0 (H) x 312,0 (T) mm
	Betriebstemperaturbereich	+5°C bis +35°C
	Zulässiger Luftfeuchtigkeitsbereich	10 % bis 75 %
UKW-Tuner	Signal/Rauschabstand	55 dB
	Verwendbare Empfindlichkeit	12 dB
	Klirrfaktor	0,5 %
HDMI	Video	2D : 2160p, 1080p, 1080i, 720p, 576p/480p 3D : 1080p, 720p
	Audio	PCM Mehrkanal-Audio, Audio-Bitstrom, PCM-Audio
Verstärker	Ausgangsleistung der Front-Lautsprecher	165W x 2(3Ω)
	Front Top-Lautsprecherausgang (Nur bei HT-J7750W)	165W x 2(3Ω)
	Lautsprecherleistung des Center-Lautsprechers	170W(3Ω)
	Lautsprecherleistung der Surround-Lautsprecher	165W x 2(3Ω)
	Ausgangsleistung des Subwoofers	170W(3Ω)
	Frequenzgang	Analogeingang : 20 Hz bis 20 kHz (±3 dB) Digitaleingang : 20Hz bis 40kHz (±4dB)
	Signal-Rauschabstand	70 dB
	Kanaltrennung	60 dB
	Eingangsempfindlichkeit	(AUX) 500mV

HT-J7500W							
Lautsprecher System	Impedanz	Frequenzbereich	Schalldruck	Eingangs-Bewertung	Maximale Eingangsleistung	Abmessungen (B x H x T) (Einheit : mm)	Gewicht (Einheit : kg)
Front	3 Ω	140Hz bis 20kHz	87dB/W/M	165W	330W	95,0 x 280,0 x 101,0	1,75
Surround						95,0 x 150,0 x 101,0	0,64
Center		20 Hz bis 200 Hz	88 dB/W/M	170W	340W	320,0 x 80,5 x 101,0	1,02
Subwoofer						200,0 x 390,0 x 350,0	5,70
HT-J7750W							
Lautsprecher System	Impedanz	Frequenzbereich	Schalldruck	Eingangs-Bewertung	Maximale Eingangsleistung	Abmessungen (B x H x T) (Einheit : mm)	Gewicht (Einheit : kg)
Front/ Front Top	3 Ω	140Hz bis 20kHz	87dB/W/M	165W	330W	95,0 x 1215,0 x 101,0 (Ständerfuß: 276,0 x 23,0 x 264,0)	5,01
Surround						95,0 x 1160,0 x 101,0 (Ständerfuß: 276,0 x 23,0 x 264,0)	4,73
Center		20 Hz bis 200 Hz	88 dB/W/M	170W	340W	320,0 x 80,5 x 101,0	1,02
Subwoofer						200,0 x 390,0 x 350,0	5,70

🔌 Netzwerkgeschwindigkeiten von 10 Mbps oder weniger werden nicht unterstützt.

🔌 Samsung Electronics Co., Ltd behält sich das Recht auf unangekündigte Änderungen vor.

🔌 Gewicht und Abmessungen können von den Angaben abweichen.

🔌 Gestaltung und Spezifikationen vorbehalten Änderungen.

🔌 Informationen bezüglich der Netzspannung und Stromaufnahme könne Sie dem Typenschild am Gerät entnehmen.

#### □ SWA-7000

Gewicht	0,73 kg
Abmessungen (B x H x T)	50,0 X 201,3 X 132,0 mm
Betriebstemperaturbereich	+5°C bis +35°C
Zulässiger Luftfeuchtigkeitsbereich	10 % bis 75 %
Ausgang	165W x 2 Kanäle
Frequenzbereich	20Hz bis 20KHz
Signal-Rauschabstand	65 dB

## Lizenzen



Hergestellt unter Lizenz von Dolby Laboratories. Dolby® sowie das Doppel-D-Symbol sind Warenzeichen der Dolby® Laboratories.



Für DTS-Patente, siehe <http://patents.dts.com>. Hergestellt unter Lizenz von DTS Licensing Limited. DTS, DTS-HD, das Symbol, DTS und das Symbol zusammen, DTS-HD und das Symbol sind registrierte Warenzeichen von DTS Inc. DTS-HD

Master Audio | Essential und DTS Neo:Fusion II sind eingetragene Warenzeichen der DTS, Inc. © DTS, Inc. Alle Rechte vorbehalten.



Dieses DivX Certified® Gerät hat strenge Tests bestanden, um zu gewährleisten, dass DivX® Videos wiedergegeben werden können. Um die von Ihnen erworbenen DivX-Filme wiedergeben zu können, müssen Sie zuerst Ihr Gerät bei [vod.divx.com](http://vod.divx.com) registrieren. Den Registrierungscode finden Sie im DivX VOD-Bereich des Setup-Menüs des Geräts.

DivX Certified® für die Wiedergabe von DivX -Videos bis zu HD 1080p, einschließlich Premium-Inhalte.

DivX®, DivX Certified® und die dazugehörigen Logos sind Marken von DivX, LLC und werden unter Lizenz verwendet. Geschützt durch eines oder mehrere der folgenden U.S. Patente: 7,295,673; 7,460,668; 7,515,710; 7,519,274.



Die Begriffe HDMI und HDMI High-Definition Multimedia Interface sowie das HDMI Logo sind in den USA und anderen Ländern Warenzeichen oder eingetragene Warenzeichen der HDMI Licensing LLC.



Oracle und Java sind eingetragene Markenzeichen von Oracle und/oder deren verbundenen Unternehmen. Andere Namen können Marken ihrer entsprechenden Eigentümer sein.

Bei diesem Produkt kommen Kopierschutz Technologien zum Einsatz, die durch US-Patente und sonstige Rechte zum Schutz geistigen Eigentums geschützt sind. Reverse Engineering und Demontage sind verboten.

Das Blu-ray Disc™ und Blu-ray™ Logo sind eingetragene Markenzeichen der Blu-ray Disc Association.

Dieses Gerät nutzt die Cinavia Technologie, um die Erstellung illegaler Kopien kommerziell produzierter Filme und Videos sowie deren Soundtracks zu verhindern. Wenn die unzulässige Verwendung einer illegalen Kopie erkannt wird, erscheint eine Meldung und die Wiedergabe oder der Kopiervorgang werden abgebrochen. Mehr Informationen über die Cinavia Technologie finden Sie auf dem Online Verbraucher Informationzentrum unter <http://www.cinavia.com>. Wenn Sie zusätzliche Informationen über Cinavia über E-Mail erhalten möchten, senden Sie bitte eine Postkarte mit Ihrer E-Mail Adresse an: Cinavia Consumer Information Centre, P.O. Box 86851, San Diego, CA, 92138, USA. Dieses Gerät beinhaltet geschützte Technologie unter Lizenz der Verance Corporation und ist durch das U.S. Patent 7.369.677 und andere U.S. und weltweit ausgestellte oder beantragte Patente sowie das Urheberrecht und das Betriebsgeheimnis bestimmter Aspekte dieser Technologie geschützt. Cinavia ist eine Handelsmarke von Verance Corporation. Copyright 2004-2010 Verance Corporation. Alle Rechte vorbehalten für Verance Reverse Engineering und Disassemblierung sind verboten.

- Hinweise zu Open Source Lizenzen

Wenn Sie Open Source Software verwenden, sind Open Source Lizenzen auf dem Produkt verfügbar.





## Kontakt zu Samsung

Falls Sie Fragen oder Anregungen zu Samsung-Produkten haben, freuen wir uns über Ihre Kontaktaufnahme mit der Samsung-Kundenbetreuung.

Area	Contact Centre ☎	Web Site
■ Europe		
AUSTRIA	0800 - SAMSUNG (0800 - 7267864)	<a href="http://www.samsung.com/at/support">www.samsung.com/at/support</a>
BELGIUM	02-201-24-18	<a href="http://www.samsung.com/be/support">www.samsung.com/be/support</a> (Dutch) <a href="http://www.samsung.com/be_fr/support">www.samsung.com/be_fr/support</a> (French)
BOSNIA	051 331 999	<a href="http://www.samsung.com/support">www.samsung.com/support</a>
BULGARIA	07001 33 11 ,sharing cost	<a href="http://www.samsung.com/bg/support">www.samsung.com/bg/support</a>
CROATIA	062 726 786	<a href="http://www.samsung.com/hr/support">www.samsung.com/hr/support</a>
CZECH	800 - SAMSUNG (800-726786) Samsung Electronics Czech and Slovak, s.r.o. V Parku 2343/24, 148 00 - Praha 4	<a href="http://www.samsung.com/cz/support">www.samsung.com/cz/support</a>
DENMARK	70 70 19 70	<a href="http://www.samsung.com/dk/support">www.samsung.com/dk/support</a>
FINLAND	030-6227 515	<a href="http://www.samsung.com/fi/support">www.samsung.com/fi/support</a>
FRANCE	01 48 63 00 00	<a href="http://www.samsung.com/fr/support">www.samsung.com/fr/support</a>
GERMANY	0180 6 SAMSUNG bzw. 0180 6 7267864* 0180 6 67267864* (*0,20 €/Anruf aus dem dt. Festnetz, aus dem Mobilfunk max. 0,60 €/Anruf)	<a href="http://www.samsung.com/de/support">www.samsung.com/de/support</a>
CYPRUS	8009 4000 only from landline, toll free	<a href="http://www.samsung.com/gr/support">www.samsung.com/gr/support</a>
GREECE	80111-SAMSUNG (80111 726 7864) only from land line (+30) 210 6897691 from mobile and land line	
HUNGARY	0680SAMSUNG (0680-726-786) 0680PREMIUM (0680-773-648)	<a href="http://www.samsung.com/hu/support">http://www.samsung.com/hu/support</a>
ITALIA	800-SAMSUNG (800.7267864)	<a href="http://www.samsung.com/it/support">www.samsung.com/it/support</a>
LUXEMBURG	261 03 710	<a href="http://www.samsung.com/support">www.samsung.com/support</a>

Area	Contact Centre ☎	Web Site
MONTENEGRO	020 405 888	<a href="http://www.samsung.com/support">www.samsung.com/support</a>
SLOVENIA	080 697 267 090 726 786	<a href="http://www.samsung.com/si/support">www.samsung.com/si/support</a>
NETHERLANDS	0900-SAMSUNG (0900-7267864) (€ 0,10/Min)	<a href="http://www.samsung.com/nl/support">www.samsung.com/nl/support</a>
NORWAY	815 56480	<a href="http://www.samsung.com/no/support">www.samsung.com/no/support</a>
POLAND	0 801-172-678* lub +48 22 607-93-33 ** *(całkowity koszt połączenia jak za 1 impuls według taryfy operatora) **(koszt połączenia według taryfy operatora)	<a href="http://www.samsung.com/pl/support">www.samsung.com/pl/support</a>
PORTUGAL	808 20 7267	<a href="http://www.samsung.com/pl/support">www.samsung.com/pl/support</a>
ROMANIA	08008 SAMSUNG (08008 726 7864) TOLL FREE No.	<a href="http://www.samsung.com/ro/support">www.samsung.com/ro/support</a>
SERBIA	011 321 6899	<a href="http://www.samsung.com/rs/support">www.samsung.com/rs/support</a>
SLOVAKIA	0800 - SAMSUNG(0800-726 786)	<a href="http://www.samsung.com/sk/support">www.samsung.com/sk/support</a>
SPAIN	0034902172678	<a href="http://www.samsung.com/es/support">www.samsung.com/es/support</a>
SWEDEN	0771 726 7864 (SAMSUNG)	<a href="http://www.samsung.com/se/support">www.samsung.com/se/support</a>
SWITZERLAND	0848 726 78 64 (0848-SAMSUNG)	<a href="http://www.samsung.com/ch/support">www.samsung.com/ch/support</a> (German) <a href="http://www.samsung.com/ch_fr/support">www.samsung.com/ch_fr/support</a> (French)
U.K	0330 SAMSUNG (7267864)	<a href="http://www.samsung.com/uk/support">www.samsung.com/uk/support</a>
EIRE	0818 717100	<a href="http://www.samsung.com/ie/support">www.samsung.com/ie/support</a>
LITHUANIA	8-800-77777	<a href="http://www.samsung.com/lt/support">www.samsung.com/lt/support</a>
LATVIA	8000-7267	<a href="http://www.samsung.com/lv/support">www.samsung.com/lv/support</a>
ESTONIA	800-7267	<a href="http://www.samsung.com/ee/support">www.samsung.com/ee/support</a>



## Korrekte Entsorgung der Akkus in diesem Produkt

(Gilt in Ländern mit separaten Sammelsystemen).

Die Kennzeichnung auf der Batterie, in der Bedienungsanleitung oder der Verpackung zeigt an, dass die Batterien in diesem Gerät nicht über den Hausmüll entsorgt werden dürfen. Die chemischen Symbole Hg, Cd oder Pb geben an, dass die Batterie höhere Konzentrationen an Quecksilber, Cadmium oder Blei enthält, als in der EU-Richtlinie 2006/66 festgelegt. Werden die Akkus nicht korrekt entsorgt, können diese Substanzen die Gesundheit Ihrer Mitmenschen oder die Umwelt gefährden.

Um die Umwelt zu schützen und das Recycling zu unterstützen, trennen Sie bitte die Batterien von anderem Abfall und führen Sie sie ihrem lokalen Batterie Recycling System zu.



## Korrekte Entsorgung der Akkus in diesem Produkt. (Entsorgung elektrischer & elektronischer Gegenstände)

(Gilt in Ländern mit separaten Sammelsystemen).

Dieses Kennzeichen weist darauf hin, dass dieses Produkt oder Zubehörteil (z.B. Ladegerät, Kopfhörer, USB-Kabel) am Ende seiner Nutzungsdauer nicht zusammen mit dem Hausmüll entsorgt werden darf. Um eine Schädigung der Umwelt oder Gesundheit zu durch unkontrollierte Müllentsorgung zu vermeiden, trennen Sie bitte diese Gegenstände von anderen Abfallarten und führen Sie sie dem Recycling zu, um die nachhaltige Wiederverwertung von Materialressourcen zu unterstützen.

Als privater Nutzer wenden Sie sich an den Händler, bei dem Sie dieses Produkt erworben haben oder an die örtliche Verwaltungsbehörde. Dort erhalten Sie Informationen darüber, wo und wie Sie Ihr Gerät entsorgen und so einer umweltfreundlichen Wiederverwertung zuführen können.

Gewerbliche Nutzer müssen sich mit Ihrem Lieferanten in Verbindung setzen, und die Kaufbestimmungen und Bedingungen zu prüfen. Dieses Produkt und sein elektronisches Zubehör darf nicht zusammen mit dem üblichen Gewerbeabfall entsorgt werden.

