

GEBRUIKSAANWIJZING MODE D'EMPLOI



Alecto[®]

DBX-60

INHOUDSOPGAVE

1	INTRODUCTIE	
1.1	BEOOGD GEBRUIK	3
2	OVERZICHTEN	
2.1	OVERZICHT OUDER-UNIT	4
2.2	OVERZICHT BABY-UNIT.....	5
3	INSTALLATIE	
3.1	OUDER-UNIT	6
3.2	BABY-UNIT.....	6
3.3	PLAATSINGSTIPS	7
4	WERKING	
4.1	IN/UITSCHAKELEN	8
4.2	BATTERIJCONTROLE.....	8
4.3	VERBINDINGSCONTROLE.....	9
4.4	LUISTEREN	9
4.5	NACHTLAMPJE EN LAMPJE VOX.....	9
4.6	MICROFOONGEVOELIGHEID EN ZEND-INDICATIE	10
4.7	RIEMCLIP	10
5	ALGEMENE (GEBRUIKS- EN VEILIGHEIDS) INSTRUCTIES EN TIPS	
5.1	BATTERIJ-INDICATIE EN BATTERIJVERBRUIK.....	11
5.2	MEER BABYFOONS GEBRUIKEN	12
5.3	VOEDING.....	12
5.4	ONDERHOUD.....	12
5.5	MILIEU	13
6	VERKLARING VAN CONFORMITEIT.....	13
7	TECHNISCHE SPECIFICATIES.....	13
8	STORINGSTABEL.....	14
9	GARANTIE.....	15

1 INTRODUCTIE

1.1 BEOOGD GEBRUIK:

De Alecto DBX-60 is een draadloze babyfoon om geluiden uit de babykamer op afstand te kunnen beluisteren.

Attentie:

Gebruik de babyfoon alleen als hulpmiddel en nooit als vervanger voor een volwassen en menselijke (baby)oppas.

Het bereik van de babyfoon bedraagt tot 1000 meter in het open veld en tot 50 meter in huis; het bereik is afhankelijk van lokale omstandigheden (betonnen wanden, andere babyfoons of draadloze telefoons, etc).

Controleer elke keer vóór gebruik de correcte werking van de babyfoon. Naast de eigen bereik- en verbindingsscontrole van de babyfoon is het regelmatig gehoormatig controleren van de verbinding tijdens het gebruik aan te raden.

De DBX-60 mag nergens anders voor gebruikt worden dan voor het detecteren van geluiden binnen uw eigen private omgeving; een ieder die zich in de af te luisteren ruimte bevindt of kan bevinden, dient op de hoogte te zijn van de geplaatste babyfoon.



Voor het gebruik van deze draadloze babyfoon heeft u geen vergunning nodig. Het systeem kan vrij in een huishoudelijke situatie toegepast worden. Er kan echter geen garantie worden gegeven dat altijd een storingsvrije signaaloverdracht mogelijk is.

Indien de DBX-60 niet in gebruik is, deze altijd middels de aan/uit drukknop uitschakelen.

2 OVERZICHTEN

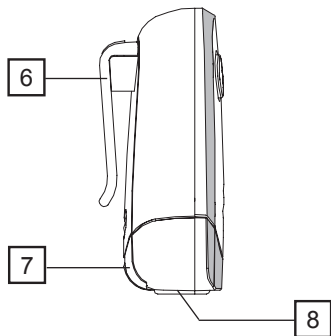
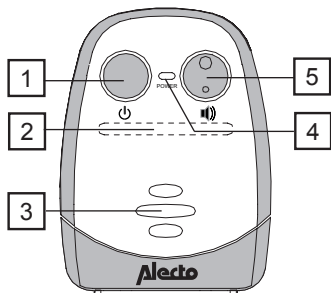
2.1 OVERZICHT OUDER-UNIT:



1. aan/uit drukknop:
 - 3 seconden ingedrukt houden om de ouder-unit in of uit te schakelen
2. geluidsindicatielampjes:
 - geven aan hoe hard de baby huult
 - geven tevens het volumeniveau weer bij het instellen
 - geven de batterijlading weer nadat u kort op toets  heeft gedrukt
3. ingebouwde luidspreker
4. power- en batterij-indicatielampje (zie ook hoofdstuk 5.1)
5. volumedrukknop:
 -  luider
 -  zachter
6. riemclip, om de ouder-unit bij u te dragen of ergens aan op te hangen
7. borglip, om de batterijdeksel te vergrendelen
8. oplaadcontacten

2.2 OVERZICHT BABY-UNIT:

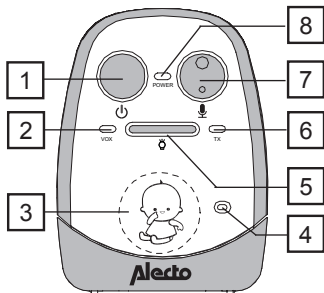

1. aan/uit drukknop:
 - 3 seconden ingedrukt houden om de baby-unit in of uit te schakelen
2. Lampje VOX
 - licht op als het nachtlampje op automatisch staat ingesteld (zie ook hoofdstuk 4.5)
3. Ingebouwd nachtlampje
4. Ingebouwde microfoon
5. Drukknop voor het nachtlampje:
 - 1^e druk: lichtniveau 1, continue aan
 - 2^e druk: lichtniveau 2, continue aan
 - 3^e druk: lichtniveau 3, continue aan
 - 4^e druk: lichtniveau 3, automatisch: aan als de baby huilt, uit als de baby stil is (hierbij licht tevens het lampje VOX (2) op)
 - 5^e druk: nachtlampje uit

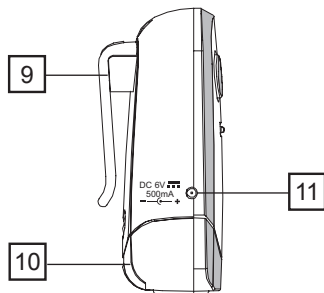

6. Lampje TX:
 - licht op als de baby-unit wordt geactiveerd door bijvoorbeeld het huilen van de baby
 - geeft tevens knipperend het VOX gevoeligheidsniveau weer bij het instellen
7. VOX insteldrukknop:
 - gevoeligheid +
 - gevoeligheid -
8. power- en batterij-indicatie-lampje (zie ook hoofdstuk 5.1)
9. riemclip, om de baby-unit ergens op te hangen
10. borgclip, om de batterijdeksel te vergrendelen
11. aansluiting voor de voedingsadapter

3 INSTALLATIE

3.1 OUDER-UNIT:

De ouder-unit betreft zijn voeding uit het meegeleverde batterijpakket. Dit pakket wordt opgeladen via de meegeleverde voedingsadapter in combinatie met de oplader.

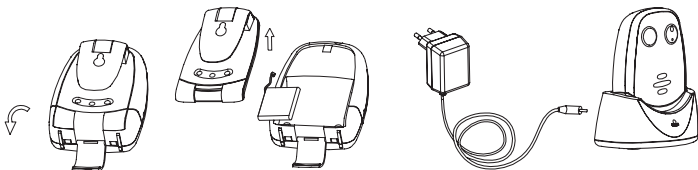

1. Ontgrendel de batterijdeksel door de borglip naar beneden te klikken en neem de batterijdeksel van de ouder-unit af.
2. Plaats het meegeleverde accupakket in de ouder-unit en verbind het stekkertje met de ouder-unit. Let op, het stekkertje past maar op één manier. Forceer het aansluiten niet.



**ATTENTIE: PLAATS ALLEEN HET MEEGELEVERDE
OPLAADBARE BATTERIJPAKKET! AFWIJKENDE
MODELLEN KUNNEN MOGELIJK SCHADE VEROORZAKEN
OF ZELFS EXPLODEREN INDIEN TOCH GEPLAATST.**

3. Plaats de batterijdeksel terug op de ouder-unit en vergrendel deze met de borglip.
4. Verbind de voedingsadapter met het dikkere stekkertje met de DC6V aansluiting aan de achterzijde van de oplader en doe de voedingsadapter in een 230 Volt stopcontact.



Sluit alleen de meegeleverde adapter aan. Het aansluiten van een andere voedingsadapter kan schade aan de babyfoon toebrengen of tot brand lijden.

5. Zet de ouder-unit op de oplader en druk deze voor een goed contact even aan; het batterijlampje op de oplader en het lampje POWER op de ouder-unit lichten op en het batterijpakket wordt opgeladen (let op, het lampje CHARGE op de oplader blijft opgelicht, ook als de batterij vol is. Het lampje POWER op de ouder-unit zelf dooft als de batterij vol is)

3.2 BABY-UNIT:

De baby-unit betreft zijn voeding uit de meegeleverde voedingsadapter.

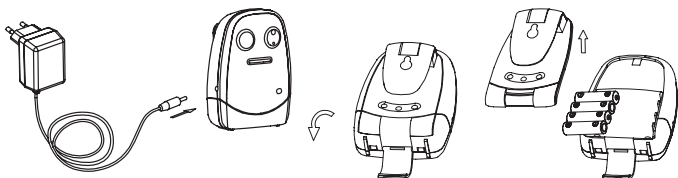

Sluit alleen de meegeleverde adapter aan. Het aansluiten van een andere voedingsadapter kan schade aan de babyfoon toebrengen of tot brand lijden.

Voor mobiel gebruik kunt u 4 batterijen plaatsen (excl.).

1. Ontgrendel de batterijdeksel door de borglip naar beneden te klikken en neem de batterijdeksel van de baby-unit af.
2. Plaats 4 stuks normale Alkaline batterijen, 1.5 V, formaat AAA zoals in het batterijcompartiment staat aangegeven.
U kunt ook oplaadbare batterijen plaatsen maar omdat de baby-unit geen oplaadfunctie heeft, moet u deze batterijen in een externe batterijlader opladen.
3. Plaats de batterijdeksel terug op de ouder-unit en vergrendel deze met de borglip.

Bij het aansluiten van de voedingsadapter kunt u de batterijen laten zitten. Deze worden door het insteken van het adapterplugje uitgeschakeld.

3.3 PLAATSINGSTIPS:

- Plaats de baby-unit NIET in het bed bij de baby maar houd een minimale afstand van 1 tot 2 meter tussen de baby en de baby-unit.
- ZORG DAT DE BABY HET ADAPTERSNOER NIET KAN AANRAKEN.
- Plaats de baby-unit en de ouder-unit nooit in direct zonlicht en niet op een vochtige plaats. De babyfoon is niet waterdicht. Bij intredend vocht kan schade aan de elektronica ontstaan.

4 WERKING

Let op dat deze babyfoon alleen een hulpmiddel is. Het toestel kan nooit de fysieke en controlerende aanwezigheid van een ouder of een oppasser vervangen.

4.1 IN/UITSCHAKELLEN:

Toets  gedurende 3 seconden indrukken om de baby-unit of de ouder-unit in te schakelen.

Nogmaals toets  3 seconden ingedrukt houden om de baby-unit of de ouder-unit weer uit te schakelen.

4.2 BATTERIJCONTROLE: (zie ook paragraaf 5.1)

Baby-unit:



licht het POWER lampje continu op, dan is de voeding OK (voedingsadapter aangesloten of batterijen vol).

Knippert dit lampje, dan is de batterijspanning zwak. Vervang nu de batterijen of laad deze op of sluit de voedingsadapter aan.

Ouder-unit:

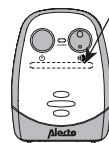

Direct na het inschakelen geven de geluidsindicatielampjes de eerste 3 seconden na het aanzetten de batterijlading weer:

- 5 lampjes lichten op: batterijlading voldoende voor 20 tot 25 uren gebruik.
- 3 of 4 lampjes lichten op: batterijlading voldoende voor 10 tot 20 uren gebruik.
- 1 of 2 lampjes lichten op: batterijlading onvoldoende, laad nu eerst de accu op; u kunt tijdens het opladen de ouder-unit gewoon blijven gebruiken.

Ook tijdens bedrijf kunt u de acculading van de ouder-unit testen door kort op toets  te drukken. De geluidsindicatielampjes geven nu gedurende enkele seconden de acculading weer.

4.3 VERBINDINGSCONTROLE:

Zodra u de ouder-unit heeft ingeschakeld, gaat deze op zoek naar de baby-unit.

Indien de ouder-unit na 30 seconden nog steeds niet de baby-unit heeft gevonden (omdat deze nog uit staat of te ver verwijderd is), klinkt er elke 10 seconden een waarschuwingstootje en lichten de 5 geluidsindicatielampjes op. Deze waarschuwing stopt zodra de ouder-unit verbinding heeft gemaakt met de baby-unit.

De waarschuwingstoon kunt u stoppen door kort op de volumetoets te drukken.

4.4 LUISTEREN:

Ontvangstvolume:

Op de ouder-unit kunt u het volume instellen met toets 

- volume luider
- volume zachter

- *u heeft de keuze uit 5 volume-niveaus en geluid uit*
- *bij het bereiken van het maximum of minimum volume klinkt een extra beeptootje als u de ○ of ◦ toets indrukt*
- *tijdens het instellen geven de geluidsindicatielampjes het volume-niveau weer*

Optische geluidsmelding:

De ouder-unit is voorzien van 5 geluidslampjes. Hoe harder het geluid dat de baby-unit oppikt, hoe meer lampjes er oplichten.

Op deze wijze heeft u toch een indicatie dat de baby huilt, ook als het geluid van de ouder-unit uitgeschakeld is.

4.5 NACHTLAMPJE EN LAMPJE VOX:

De baby-unit is voorzien van een ingebouwd instelbaar nachtlampje. U bedient dit nachtlampje door herhaaldelijk op toets  te drukken.

- 1^e druk: nachtlampje continu aan op lichtniveau 1
- 2^e druk: nachtlampje continu aan op lichtniveau 2
- 3^e druk: nachtlampje continu aan op lichtniveau 3
- 4^e druk: nachtlampje automatisch aan/uit (aan als de baby huilt, uit als de baby stil is; bij deze instelling licht tevens het lampje **VOX** op; het Licht-niveau is niveau 3)
- 5^e druk: nachtlampje uit

4.6 MICROFOONGEVOELIGHEID EN ZEND-INDICATIE:

U kunt instellen bij welk geluidsniveau de baby-unit moet gaan zenden. Dit instellen geschiedt door het drukken op toets  van de baby-unit

- gevoeligheid hoger
- gevoeligheid lager

Tijdens het instellen geeft het lampje 'TX' knipperend het ingestelde niveau weer:

- knippert 1x: de baby moet hard huilen voordat de baby-unit gaat zenden
- ...
- knippert 4x: de baby-unit gaat al bij elk zacht geluidje zenden
- knippert 5x: de baby-unit zendt continu, elk geluidje wordt doorgegeven

Tijdens gebruik licht het lampje 'TX' op als de baby-unit het geluid doorzendt naar de ouder-unit. Gebruik dit lampje om, als u op de babykamer bent, te controleren bij welk geluidsniveau de baby-unit inschakelt.

4.7 RIEMCLIP:

Zowel de baby-unit als de ouder-unit zijn uitgerust met een riemclip. U kunt deze riemclip gebruiken om de unit aan een kledingstuk bij u te dragen of om de unit ergens aan op te hangen.

Indien gewenst kunt u de riemclip afnemen:

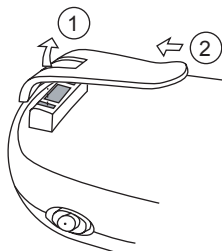

1. Duw aan de bovenzijde van de riemclip het middenstuk naar achter.
2. Druk tegelijk de hele riemclip naar boven zodat deze loskomt van de achterwand.

5 ALGEMENE INSTRUCTIES EN TIPS

5.1 BATTERIJ-INDICATIE EN BATTERIJVERBRUIK (*):

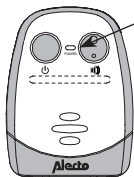

Lampje **POWER** op de ouder-unit:

continu rood: accu wordt geladen.

na ongeveer 4 uur is de accu vol en dooft dit lampje

knippert rood: accu is niet geplaatst of is defect

continu groen: ouder-unit is ingeschakeld met een volle accu kunt u de ouder-unit tot ongeveer 24 uren gebruiken

knippert groen: ongeveer 10 - 15 minuten voordat de accu leeg raakt gaat dit lampje groen knipperen en klinkt er elke 30 seconden een waarschuwingstoon; plaats nu direct de ouder-unit op de oplader om de accu op te laden.

(tijdens het opladen kunt u de ouder-unit gewoon blijven gebruiken)

Zie paragraaf 4.2 voor een handmatige batterijcontrole.



Lampje **CHARGE** op de oplader:

continu rood: de adapter is aangesloten en de ouder-unit is in de oplader geplaatst; let op: dit lampje dooft niet als de accu vol is.

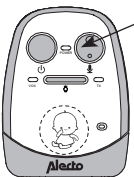

Lampje **POWER** op de baby-unit:

continu groen: batterijen vol

met volle batterijen kunt u de baby-unit ongeveer 8 uren gebruiken

knippert groen: batterijen zwak

vanaf het moment van knipperen kunt u de baby-unit nog ongeveer 2 tot 4 uren gebruiken).

*: De genoemde tijden zijn bij benadering en afhankelijk van de instelling en het gebruik (hoe hoog staat het volume, is het nachtlampje ingeschakeld, hoe vaak en hoe lang huilt de baby, wat is de kwaliteit van de batterijen enz.

5.2 MEER BABYFOONS GEBRUIKEN:

De technologie van de DBX-60 laat het toe om meerdere complete babyfoonsets (baby-unit en ouder-unit) tegelijk en naast elkaar storingsvrij te gebruiken om zodoende meerdere babykamers tegelijk te bewaken; elke bij elkaar behorende ouder-unit en baby-unit is voorzien van een eigen unieke code die het onmogelijk maakt dat de DBX-60 signalen van andere babyfoons oppikt of dat andere babyfoons het geluid van uw baby oppikken.

Het is niet mogelijk om uw DBX-60 met losse baby-units of losse ouder-units uit te breiden.

5.3 VOEDING:

Adapters:

Bij het gebruik van de adapters alleen de bijgeleverde adapters gebruiken. Het aansluiten van andere voedingsadapters dan de bijgeleverde adapters kan de elektronica van de babyfoon beschadigen.

Batterijen:



In de ouder-unit mag alleen een OPLAADBAAR batterijpakket geplaatst worden van het type Lithium-Polymeer, spanning 3.7V, vermogen 600mAh.

In de baby-unit kunt u naar wens normale of oplaadbare batterijen plaatsen van het formaat AAA of potloodcel. Oplaadbare batterijen dient u wel in een aparte batterijlader op te laden

5.4 ONDERHOUD:

Reinig de babyfoon uitsluitend met alleen een licht vochtige doek; gebruik nooit chemische reinigingsmiddelen.

Vóór het reinigen dienen eventueel aangesloten voedingsadapters losgekoppeld te worden.

5.5 MILIEU:

De verpakking van deze babyfoon kunt u als oud papier inleveren. Op het einde van de levenscyclus van het product mag u dit product niet bij het normale huishoudelijke afval gooien, maar moet u het naar een inzamelpunt brengen voor de recycling van elektrische en elektronische apparatuur.





Uitgewerkte of defecte batterijen dient u in te leveren bij uw plaatselijk depot voor klein chemisch afval of bij de speciaal daarvoor bestemde batterij inzamelpunten. Gooi lege batterijen nooit bij uw huishoudelijk afval.

6 VERKLARING VAN CONFORMITEIT

Het toestel voldoet aan de essentiële voorwaarden en voorzieningen zoals omschreven in de Europese richtlijn 1999/5/ EC. De verklaring van conformiteit is beschikbaar op de website WWW.ALECTO.INFO



7 TECHNISCHE SPECIFICATIES

- Frequentie: 863 - 870 MHz
- Aantal kanalen: 53 (wordt automatisch ingesteld)
- Voeding Baby-unit: voedingsadapter: 6VDC 500mA  (incl.)
S04-003-0060-00500, Keen Ocean Industrial Ltd.
- Voeding ouder-unit: voedingsadapter: 6VDC 500mA  (incl.)
S04-003-0060-00500, Keen Ocean Industrial Ltd.
batterijpakket: LiPo, 3.7V 600mAh oplaadbaar
(incl.)
- Zendvermogen: 20 mW max.
- Geadviseerde omgevingstemperatuur: 0°C tot 50°C
- Opslagtemperatuur: 0°C tot 60°C

8 STORINGSTABEL

STORING:

MOGELIJKE OORZAAK EN OPLOSSING:

Attentie beeptonen uit de ouder-unit:

Het contact tussen ouder-unit en baby-unit is weggevallen. Het wegvallen kan veroorzaakt zijn door een storing van buiten af, wacht even af of de verbinding vanzelf hersteld wordt. Komt dit regelmatig voor, dan staan mogelijk de ouder-unit en de baby-unit op het maximale bereik van elkaar, verklein dan de afstand.

Mogelijke overige controle punten:

- controleer of de baby-unit is ingeschakeld
- controleer de voeding van de baby-unit
- controleer de afstand tussen ouder-unit en baby-unit, verklein deze desgewenst

Geen geluid uit ouder-unit:

Het volume staat uit, zet deze aan.

De microfoongevoeligheid staat niet goed ingesteld. Zie paragraaf 4.5 en stel een gevoeliger inschakelniveau (level-4 of level-5) in.

Pieptoon bij ouder-unit:

Het volume staat te hard waardoor 'feedback' (rondzingen) optreedt.

- verlaag het volume bij de ouder-unit
- vergroot de afstand tussen ouder-unit en baby-unit

Voor overige informatie zie: www.alecto.info

9 GARANTIE

Op de Alecto DBX-60 heeft u een garantie van 24 MAANDEN na aankoopdatum. Wij garanderen gedurende die periode de kosteloze herstelling van defecten ontstaan door materiaal- en constructiefouten. Een en ander ter uiteindelijke beoordeling van de importeur.

Bemerkt u een defect, raadpleeg dan eerst deze gebruiksaanwijzing. Geeft deze hieromtrent geen uitsluitel, raadpleeg dan de leverancier van deze babyfoon of de serviceafdeling van ALECTO op telefoonnummer 073 6411 355 in Nederland of 03 238 5666 in België.

DE GARANTIE VERVALT:

Bij ondeskundig gebruik, foutieve aansluiting, lekkende en/of verkeerd geplaatste batterijen, gebruik van niet originele onderdelen of toebehoren, verwaarlozing en bij defecten ontstaan door vocht, vuur, overstroming, blikseminslag en natuurrampen. Bij onbevoegde wijzigingen en/of reparaties door derden. Bij onjuist transport van het apparaat zonder geschikte verpakking en indien het apparaat niet vergezeld is van dit garantiebewijs en de aankoopbon. (oplaadbare) batterijen vallen niet onder de garantie.

Iedere verdere aansprakelijkheid, met name voor eventuele gevolgschade, is uitgesloten.

TABLE DES MATIERES

1	INTRODUCTION	
1.1	DOMAINE D'UTILISATION ENVISAGEE	17
2	SOMMAIRES	
2.1	SOMMAIRE UNITE PARENTS	18
2.2	SOMMAIRE UNITE BEBE	19
3	INSTALLATION	
3.1	UNITE PARENT	20
3.2	UNITE BEBE	20
3.3	CONSEILS DE PLACEMENT	21
4	FONCTIONNEMENT	
4.1	ACTIVER/DESACTIVER	22
4.2	TEST DE LA BATTERIE	22
4.3	CONTRÔLE DE CONNEXION	23
4.4	ECOUTER	23
4.5	LA PETITE VEILLEUSE ET LA PETITE LAMPE VOX	23
4.6	SENSIBILITE DU MICROPHONE ET INDICATION D'EMISSION	24
4.7	ATTACHE CEINTURE	24
5	GENERALE INSTRUCTIONS ET CONSEILS	
5.1	INDICATION ET CONSOMMATION DES BATTERIES	25
5.2	UTILISER PLUSIEURS BABY-PHONES	26
5.3	ALIMENTATION	26
5.4	ENTRETIEN	26
5.5	ENVIRONNEMENT	27
6	DECLARATION DE CONFORMITE	28
7	SPECIFICATIONS TECHNIQUES	28
8	TABLEAU D'INTERFERENCE	29
9	GARANTIE	30

1 INTRODUCTION

1.1 DOMAINE D'UTILISATION ENVISAGÉE :

Le Alecto DBX-60 est un baby-phone sans fil pour pouvoir entendre des bruits à distance de la chambre de bébé.

Attention :

Utilisez le baby-phone uniquement en tant qu'outil d'aide mais jamais en tant que remplacement d'un adulte et d'un baby-sitter en personne.

La portée du baby-phone va jusqu'à 300 mètres en pleine ouverte et jusqu'à 50 mètres à l'intérieure; la portée dépend des conditions locales (murs en béton, autres baby-phones ou téléphones sans fil, etc).

Avant l'utilisation veuillez à chaque fois contrôler le bon fonctionnement du baby-phone. A côté du contrôle de la portée et la connexion du baby-phone il est également conseillé de contrôler régulièrement via l'écoute la connexion pendant l'utilisation.

Le DBX-60 ne peut être utilisé pour autre chose que pour détecter des bruits dans votre environnement privé; chaque personne qui se trouve ou pourrait se trouver dans la pièce qui est sous écoute, doit être au courant qu'un baby-phone est placé.



Vous n'avez pas besoin d'une licence pour l'utilisation de ce baby-phone sans fil. Le système peut être utilisé librement dans une situation domestique. Une garantie ne peut cependant pas être donné qu'une transmission de signal sans perturbation est toujours possible.

Toujours désactiver le DBX-60 à l'aide du bouton pression allumé/éteint s'il n'est pas utilisé.

2 SOMMAIRES

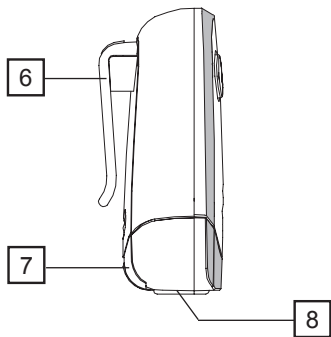
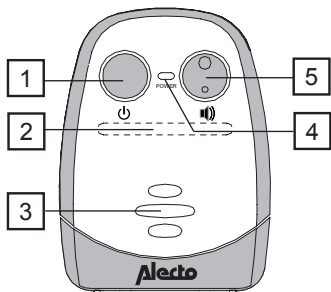
2.1 SOMMAIRE UNITE PARENTS :



1. Bouton pression allumé/ éteint :
 - Tenir enfoncé pendant 3 secondes pour activer ou désactiver l'unité parents
2. Petite lampe d'indication de bruit :
 - Affiche à quel point le bébé pleure
 - Affiche également le niveau de volume lors du réglage
 - Affiche également le chargement de piles (appuyer brièvement sur la touche )
3. Haut-parleur incorporé
4. Petite lampe d'indication power et batterie (voir aussi chapitre 5.1)
5. Bouton pression volume :
 -  Plus fort
 -  Moins fort
6. Attache ceinture, afin de garder l'unité parents près de vous ou pour l'attacher quelque part
7. Languette de protection, afin de verrouiller le couvercle de la batterie
8. Contactes de chargement

2.2 SOMMAIRE UNITE BEBE :

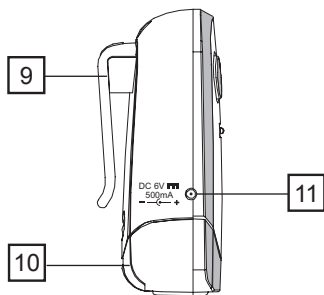
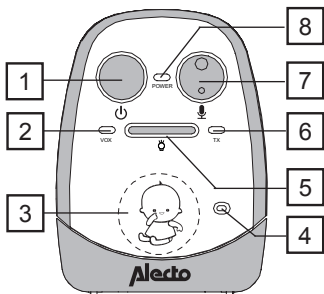

1. Bouton pression allumé/éteint :
 - Tenir enfoncé pendant 3 secondes pour activer ou désactiver l'unité bébé
2. Petite lampe VOX
 - S'allume lorsque la petite veilleuse est réglée sur automatique (voir aussi chapitre 4.4)
3. Petite veilleuse incorporée
4. Microphone incorporé
5. Bouton poussoir pour la petite veilleuse :
 - 1^e pression : niveau de lumière 1, allumé en continu
 - 2^e pression : niveau de lumière 2, allumé en continu
 - 3^e pression : niveau de lumière 3, allumé en continu
 - 4^e pression : niveau de lumière 3, automatique : allumé lorsque le bébé pleure, éteint lorsque le bébé est calme (avec ceci la petite lumière VOX (2) s'allume également)
 - 5^e pression : la petite veilleuse éteinte

6. Petite lampe TX :
 - S'allume lorsque l'unité bébé est activée lorsque le bébé pleure par exemple
 - Affiche également le niveau de sensibilité VOX en clignotant lors du réglage.
7. Bouton pression de réglage VOX :
 - sensibilité +
 - sensibilité -
8. Petite lampe d'indication power et batterie (voir aussi chapitre 5.1)
9. Attache ceinture, pour attacher l'unité bébé quelque part
10. Languette de sécurité, afin de verrouiller le couvercle de la batterie
11. Raccordement pour l'adaptateur d'alimentation

3 INSTALLATION

3.1 UNITÉ PARENT :

L'unité parents s'alimente avec le paquet de batterie livré avec. Ce paquet est chargé via l'adaptateur d'alimentation livré avec en combinaison avec le chargeur.

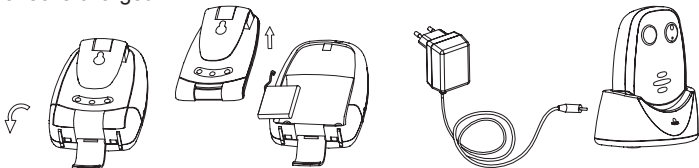

1. Déverrouiller le couvercle de la batterie en cliquant la languette de sécurité vers le bas et retirez le couvercle de la batterie de l'unité parent.
2. Placez le paquet accu livré avec dans l'unité parent et connectez la petite fiche avec l'unité parent. Attention, la petite fiche ne correspond que d'une seule façon. Ne forcez pas le raccordement.



ATTENTION : PLACEZ UNIQUEMENT LE PAQUET DES BATTERIES RECHARGEABLES LIVREES AVEC! DES MODELS DIFFERENTS PEUVENT CAUSER DES DOMMAGES POSSIBLES OU PEUVENT MEME EXPLOSER SI VOUS LES PLACEZ QUAND-MEME.

3. Remplacez le couvercle de la batterie sur l'unité parent et verrouillez-le avec la languette de sécurité.
4. Connectez l'adaptateur d'alimentation avec la plus grosse petite fiche avec le raccordement DC6V à l'arrière du chargeur et mettez l'adaptateur d'alimentation dans une prise de courant de 230 Volt.



Raccordez uniquement d'adaptateur livré avec. Le raccordement d'un autre adaptateur d'alimentation peut causer des dommages au baby-phone ou il peut prendre feu.

5. Mettez l'unité parent dans le chargeur et poussez-le un peu pour avoir un bon contact ; la petite lampe de batterie sur le chargeur et la petite lampe POWER sur l'unité parent s'allume et le paquet de la batterie est en charge (attention, la petite lampe CHARGE sur le chargeur reste allumé, même lorsque la batterie est pleine. La petite lampe POWER sur l'unité parent même s'éteint lorsque la batterie est pleine)

3.2 UNITE BEBE :

L'unité bébé s'alimente avec l'adaptateur d'alimentation livré avec.

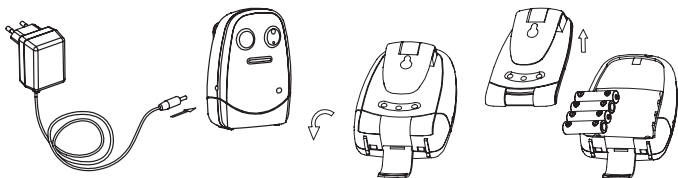

Raccordez uniquement l'adaptateur livré avec. Le raccordement d'un autre adaptateur d'alimentation peut causer des dommages au baby-phone ou il peut prendre feu.

Placez 4 batteries (excl.) pour une utilisation mobile.

1. Déverrouillez le couvercle des batteries en cliquant la languette de sécurité vers le bas et retirez le couvercle des batteries de l'unité bébé.

2. Placez 4 piles Alcaline normales, 1.5V, format AAA comme indiqué dans le compartiment des batteries.

Vous pouvez également placer des piles rechargeables mais comme l'unité bébé n'a pas de fonction de chargement, vous devez recharger ces piles dans un chargeur externe.

3. Remplacez le couvercle des piles sur l'unité bébé et verrouillez-le avec la languette de sécurité

Vous pouvez laisser les piles dans l'adaptateur d'alimentation lors du raccordement. Celles-ci sont désactivées en raccordant la petite fiche d'adaptateur.

3.3 CONSEILS DE PLACEMENT :

- Ne placez PAS l'unité bébé dans le lit avec le bébé mais gardez une distance minimale de 1 à 2 mètres entre le bébé et l'unité bébé.
- VEILLEZ A CE QUE LE BEB NE PUISSE PAS TOUCHER LE FIL DE L'ADAPTATEUR.
- Ne placez jamais l'unité bébé et l'unité parent dans la lumière directe du soleil nu dans une pièce humide. Le baby-phone n'est pas étanche. L'émergence d'humidité peut causer des dommages à l'électronique.

4 FONCTIONNEMENT

Veillez à ce que le baby-phone n'est qu'un outil d'aide. L'appareil ne peut jamais remplacer l'absence physique et de contrôle d'un parent ou d'une garde.

4.1 ACTIVER/DESACTIVER :

Tenir la touche  enfoncée pendant 3 secondes afin d'activer l'unité bébé ou l'unité parent.

Tenir à nouveau la touche  enfoncée pendant 3 secondes afin de désactiver l'unité bébé ou l'unité parent.

4.2 TEST DE LA BATTERIE : (voir aussi chapitre 5.1)

Unité bébé :



la petite lampe POWER s'allume en continu, alors l'alimentation est OK (adaptateur d'alimentation raccordé ou batteries pleines).

La petite lampe clignote, alors la tension des batteries est trop faible. Remplacez les batteries maintenant ou chargez-les ou raccordez l'adaptateur d'alimentation.

Unité parent :

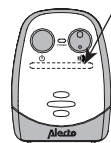

Les petites lampes d'indication de bruit affichent le chargement des batteries pendant les 3 premières secondes immédiatement après l'activation.

- 5 petites lampes s'allument : charge des batteries suffisante pour une utilisation de 20-25 heures
- 3 ou 4 petites lampes s'allument : charge des batteries suffisante pour une utilisation de 12-24 heures
- 1 ou 2 petites lampes s'allument : charge de batterie insuffisante, chargez maintenant 'abord l'accu. Vous pouvez continuer d'utiliser l'unité parent pendant le chargement.

Pendant le fonctionnement vous pouvez également tester le chargement de l'accu de l'unité parent en appuyant brièvement sur la touche . Maintenant les petites lampes d'indication de bruit affichent le chargement de l'accu pendant quelques secondes.

4.3 CONTRÔLE DE CONNEXION :

Dès que vous avez activé l'unité parents, celui-ci va à la recherche de l'unité bébé. Une petite tonalité d'avertissement retenti toutes les 10 secondes et les 5 petites lampes d'indication de bruit s'allument lorsque l'unité parent n'a toujours pas trouvé l'unité bébé après 30 secondes (parce qu'il est encore éteint ou parce qu'il est trop loin). Cet avertissement s'arrête dès que l'unité parent est connecté avec l'unité bébé. Vous pouvez arrêter la tonalité d'alarme en appuyant brièvement sur la touche volume.

4.4 ECOUTER :

Volume de réception :

Vous pouvez régler le volume avec la touche  sur l'unité parent :

- volume plus fort
- volume moins fort
- *vous avez le choix entre 5 niveaux de volume et bruit éteint*
- *lorsque vous le volume maximum ou minimum est atteint, une petite tonalité supplémentaire retentit lorsque vous appuyez sur la touche*
○ ou ○
- *les petites lampes d'indication de bruit affichent le niveau de volume lors du réglage*

Message audio optique :

L'unité parent est pourvu de 5 petites lampes de bruit. Au plus fort le bruit que l'unité bébé réceptionne, au plus de petites lampes s'allument. De cette façon vous avez quand-même une indication que le bébé pleure, même lorsque le son de l'unité parent est désactivé.

4.5 LA PETITE VEILLEUSE ET LA PETITE LAMPE VOX :

L'unité bébé est pourvue d'une veilleuse réglable incorporée. Vous commandez cette petite veilleuse en appuyant à répétition sur la touche .

- 1^e pression : petite veilleuse allumée en continu sur le niveau 1
- 2^e pression : petite veilleuse allumée en continu sur le niveau 2
- 3^e pression : petite veilleuse allumée en continu sur le niveau 3
- 4^e pression : petite veilleuse allumée/éteinte automatiquement (allumé lorsque le bébé pleure, éteinte lorsque le bébé est calme; à ce réglage la petite lampe VOX s'allume également ; le niveau de lumière est le niveau 3
- 5^e pression : la petite veilleuse éteinte

4.6 SENSIBILITE DU MICROPHONE ET INDICATION D'EMISSION :

Vous pouvez régler à quel niveau de bruit l'unité bébé doit émettre. Ce réglage se passe en appuyant sur la touche  sur l'unité bébé

- sensibilité plus haute
- sensibilité plus basse

Pendant le réglage la petite lampe 'TX' affiche le niveau réglé en clignotant :

- clignote 1x : le bébé doit pleurer fort avant que l'unité bébé émet ...
- Clignote 4x : l'unité bébé va déjà émettre à chaque petit bruit
- Clignote 5x : l'unité bébé émet en continu, chaque petit bruit est transféré

Pendant l'utilisation la petite lampe 'TX' s'allume lorsque l'unité bébé transmet le bruit vers l'unité parent. Utilisez cette petite lampe, lorsque vous êtes dans la chambre du bébé, afin de contrôler à quel niveau de bruit l'unité bébé s'active.

4.7 ATTACHE CEINTURE :

L'unité bébé ainsi que l'unité parent sont pourvu d'une attache ceinture. Vous pouvez utiliser cette attache ceinture pour garder l'unité près de vous à un vêtement ou pour accrocher l'unité quelque part.

Si vous le souhaitez vous pouvez retirer l'attache ceinture :

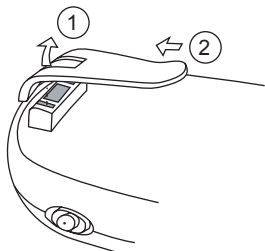

1. Poussez le morceau du milieu à l'arrière de l'attache ceinture milieu vers l'arrière
2. Appuyez en même temps l'attache ceinture complète vers le haut afin que celle-ci se détache de l'arrière.

5 GENERALE INSTRUCTIONS ET CONSEILS

5.1 INDICATION ET CONSOMMATION DES BATTERIES (*):

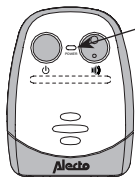

Petite lampe **POWER** sur l'unité parent :

Rouge continu : l'accu est en charge.

Après environ 4 heures l'accu est complètement chargé et la petite lampe s'éteint

Clignote rouge : l'accu n'est pas placé ou est défectueux

Vert continu : l'unité parent est activée

Avec un accu tout à plein vous pouvez utiliser l'unité parent pendant environs 24 heures

Clignote vert : cette petite lampe va clignoter en vert, environ 10 – 15 minutes avant que l'accu est vide et une tonalité d'avertissement retentit toutes les 30 secondes; placez immédiatement l'unité parent sur le chargeur afin de charger l'accu. (vous pouvez continuer d'utiliser l'unité parent pendant le chargement)

Voir aussi paragraphe 4.1 pour un contrôle manuel des batteries.



Petite lampe **CHARGE** sur le chargeur :

Rouge continu : l'adaptateur est raccordé et l'unité parent est placé dans le chargeur;

Attention : Cette petite lampe ne s'éteint pas lorsque l'accu est plein.

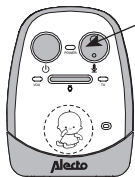

Petite lampe **POWER** sur l'unité bébé :

Vert continu : les batteries sont pleines

Avec des batteries pleines vous pouvez utiliser l'unité bébé pendant environ 8 heures

Clignote vert : les batteries sont faibles (A partir de ce clignotement vous pouvez encore utiliser l'unité bébé pendant environ 4 heures).

* : Les temps mentionnés sont approximatifs et dépendent du réglage et de l'utilisation (au plus fort le volume, est-ce que la veilleuse est activée, quelle est la qualité des batteries etc).

5.2 UTILISER PLUSIEURS BABY-PHONES :

La technologie du DBX-60 permet d'utiliser plusieurs set de baby-phones complets (unité bébé et unité parent) en même temps et l'un à côté de l'autre sans interférence afin de pouvoir garder plusieurs chambres de bébé en même temps; chaque unité parent correspondant à une unité bébé est pourvu d'un propre code unique grâce auquel il est impossible que le DBX-60 réceptionne les signaux des autres baby-phones ou que les autres baby-phones réceptionne le bruit de votre bébé.

Il n'est pas possible d'étendre votre DBX-60 avec des unités bébé ou unités parent séparés.

5.3 ALIMENTATION :

Adaptateurs :

Si vous utilisez des adaptateurs, veuillez uniquement utiliser les adaptateurs livrés avec. Le raccordement d'autres adaptateurs d'alimentation que les adaptateurs livrés avec peut endommager l'électronique du baby-phone..



Batteries :

Vous pouvez uniquement placez un paquet de batterie RECHARGEABLE du type Lithium-polymère, tension 3.7V, capacité 600mAh dans l'unité parent.

Dans l'unité bébé vous pouvez placer au choix des batteries normales ou des batteries rechargeables du format AAA ou pile crayon. Les batteries rechargeables doivent cependant être rechargées dans un chargeur séparé.

5.4 ENTRETIEN :

Nettoyez le baby-phone uniquement avec une lingette humide ; n'utilisez jamais de produits de nettoyage chimique.

Les adaptateurs d'alimentation raccordés doivent être désaccordés avant le nettoyage.

5.5 ENVIRONNEMENT :

L'emballage de ce baby-phone peut être jeté avec le vieux papier. A la fin du cycle de vie de ce produit vous ne pouvez pas le jeter avec les déchets ménagers normaux, mais vous devez l'apporter dans un point de rassemblement pour le recyclage d'appareils électrique et électronique.



Des batteries déchargées ou défectueuses doivent être apportées à votre dépôt locale pour les petits déchets chimiques ou dans un point de rassemblement prévu pour ça. Ne jetez jamais des batteries vides avec vos déchets ménagers.

6 DECLARATION DE CONFORMITE

Cet appareil répond aux conditions et dispositions essentiels comme décrits dans les directives 1999/5/ EC. La déclaration de conformité est disponible sur le site web WWW.ALECTO.INFO



7 SPECIFICATIONS TECHNIQUES

Fréquence : 863 - 870 MHz

Nombre de canaux : 53 (est réglé automatiquement)

Alimentation unité bébé : adaptateur d'alimentation : 6VDC 500mA
- — — — — + (incl.), S04-003-0060-00500,
Keen Ocean Industrial Ltd.

Alimentation unité parent : adaptateur d'alimentation : 6VDC 500mA
- — — — — + (incl.), S04-003-0060-00500,
Keen Ocean Industrial Ltd.

Paquet de batteries : LiPo, 3.7V 600mAh
rechargeable (incl.)

Capacité d'émission : 20 mW max.

Température ambiante conseillée : 0°C jusqu'à 50°C

Température d'entreposage : 0°C jusqu'à 60°C

8 TABLEAU D'INTERFERENCE

INTERFERENCE:

Tonalité d'attention hors de l'unité parent:

Pas de bruit hors de l'unité parent:

Tonalité à l'unité parent:

Voir aussi www.alecto.info

POSSIBLES CAUSES ET SOLUTIONS:

Le contact entre l'unité parent et l'unité bébé à disparue. La disparition peut être causée par une interférence extérieure, attendez un peu pour voir si la connexion ne revient pas d'elle-même. Si ceci-ci arrive régulièrement, il est possible que la distance entre l'unité parent et l'unité bébé est à son maximum, diminuez la distance.

D'autres points de contrôle possibles:

- Contrôlez que l'unité bébé est activée
- Contrôlez l'alimentation de l'unité bébé
- Contrôlez la distance entre l'unité parent et l'unité bébé, diminuez-la si nécessaire

Le volume est éteint, allumez-le.

La sensibilité du microphone n'est pas bien réglée. Voir paragraphe 4.5 et réglez un niveau d'activation plus sensible (niveau-4 ou niveau-5).

Le volume est trop fort à cause de quoi un 'feedback' (hurlant) apparaît.

- Diminuez le volume de l'unité parent
- Augmentez la distance entre l'unité parent et l'unité bébé

9 GARANTIE

Vous avez une garantie de 24 MOIS sur le DBX-60 après la date d'achat. Pendant cette période nous vous garantissons une réparation sans frais pour les défauts de matériaux et de fabrication. Ce après l'expertise de l'importateur.

Si vous remarquez un défaut, consultez d'abords de mode d'emploi. Si celui-ci ne vous donne pas de solution, consultez alors le fournisseur de ce baby-phone ou le service après vente de ALECTO au numéro de téléphone 073 6411 355 en Hollande ou 03 238 5666 en Belgique.

LA GARANTIE ECHOUE : Lors d'une mauvaise utilisation, d'un mauvais raccordement, l'utilisation de mauvaises batteries ou de batterie qui fuit, l'utilisation de pièce de rechange ou d'accessoires non originaux, l'utilisation de batteries non rechargeables, la négligence et lors d'un défaut causé par l'humidité, le feu, l'inondation, un coup de la foudre et les catastrophes naturelles. Lors de modifications et/ou réparations par un tiers non autorisé. Lors d'un mauvais transport de l'appareil sans emballage adéquat et lorsque l'appareil n'est pas accompagné de cette preuve de garantie et du bon d'achat.

Toutes autres responsabilités, en particulier pour tout dommage indirect, sont exclues.

Service		WWW.ALECTO.INFO SERVICE@ALECTO.NL	
			NL 073 6411 355 (Lokaal tarief)
Help			BE 03 238 5666 (Lokaal tarief) (Tarif local) DE 0180 503 0085 (Lokale Festnetzkosten)
		Hesdo, Australiëlaan 1, 5232 BB, 's-Hertogenbosch, The Netherlands	