

Canon

EOS 700D



NEDERLANDS

**INSTRUCTIE-
HANDLEIDING**

De Verkorte handleiding is achter in deze handleiding opgenomen.

Canon

EOS 700D

INSTRUCTIEHANDLEIDING

Inleiding

De EOS 700D is een hoogwaardige digitale spiegelreflexcamera met een uiterst nauwkeurige CMOS-sensor met circa 18,00 effectieve megapixels, DIGIC 5, uiterst nauwkeurige en snelle scherpstelling met 9 AF-punten, continu-opnamen met circa 5 frames per seconde, Live view-opnamen en filmopnamen in Full High-Definition (Full HD). De camera reageert uiterst snel bij alle opnamesituaties en biedt tal van geavanceerde opnamefuncties.

Deze handleiding raadplegen tijdens het gebruik om nog verder vertrouwd te raken met de camera

Met een digitale camera kunt u de opname die u hebt gemaakt, direct bekijken. Maak een aantal testopnamen terwijl u deze handleiding doorneemt en bekijk het resultaat. U zult de camera dan beter begrijpen. Lees eerst de 'Veiligheidsmaatregelen' (pag. 349 en 350) en 'Tips en waarschuwingen voor het gebruik' (pag. 16 en 17) om slechte foto's en ongelukken te voorkomen.

De camera testen voor gebruik en aansprakelijkheid

Bekijk de opnamen nadat u deze hebt gemaakt en controleer of ze goed zijn vastgelegd. Wanneer de camera of de geheugenkaart gebreken vertoont en de opnamen niet kunnen worden vastgelegd of naar een computer kunnen worden gedownload, is Canon niet verantwoordelijk voor eventueel verlies of ongemak.

Copyright

Mogelijk verbiedt de wet op het auteursrecht in uw land het gebruik van opnamen of auteursrechtelijk beschermde muziek en beelden op de geheugenkaart voor andere doeleinden dan privégebruik. Ook kan het maken van opnamen van bepaalde openbare optredens, exposities en dergelijke zelfs voor privégebruik verboden zijn.



Deze camera is compatibel met SD-geheugenkaarten, SDHC-geheugenkaarten en SDXC-geheugenkaarten. In deze handleiding wordt met 'kaart' naar al deze kaarten verwezen.

* **Bij de camera is geen kaart voor het opslaan van foto's of films geleverd.** Deze dient u apart aan te schaffen.

Kaarten waarop films kunnen worden opgeslagen

Voor filmopnamen moet u een SD-geheugenkaart met een hoge capaciteit en van snelheidsklasse 6 'CLASS 6' of hoger gebruiken (pag. 173).

Controlelijst onderdelen

Controleer voordat u begint of alle onderstaande onderdelen van de camera aanwezig zijn. Neem contact op met uw dealer als er iets ontbreekt.



Camera

(met oogschelp en cameradop)



**Batterij
LP-E8**

(met beschermdeksel)



**Batterijoplader
LC-E8/LC-E8E***



**Brede draagriem
EW-100DB IV**

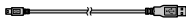

Interfacekabel



EOS Solution Disk
(software)



**EOS Software
Instruction Manuals
Disk**



**Camera
Instructiehandleiding**
(dit document)

* Batterijoplader LC-E8 of LC-E8E is meegeleverd. (Bij de LC-E8E is een netsnoer meegeleverd.)

- Als u een objectievenset hebt gekocht, controleer dan of het objectief is meegeleverd.
- Mogelijk is er een instructiehandleiding meegeleverd, afhankelijk van het type objectievenset.
- Bewaar bovengenoemde zaken zorgvuldig.

EOS Software Instruction Manuals Disk

De software-instructiehandleidingen staan als pdf-bestanden op de cd-rom. Zie pagina 367 voor instructies over het gebruik van de EOS Software Instruction Manuals Disk.



Symbolen en afspraken die in deze handleiding worden gebruikt ■

Pictogrammen in deze handleiding



: Het hoofdinstelwiel.

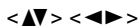

: De pijltjestoetsen <◆>.



: De instelknop.

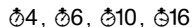

: Hiermee wordt aangeduid dat de desbetreffende functie respectievelijk 4, 6, 10 of 16 seconden actief blijft nadat u de knop loslaat.

* De pictogrammen en markeringen in deze handleiding die verwijzen naar knoppen, instelwielen en instellingen op de camera, komen overeen met de pictogrammen en markeringen op de camera en het LCD-scherm.

MENU : Hiermee wordt verwezen naar een functie die u kunt wijzigen door op de knop <MENU> te drukken en de instelling te wijzigen.

☆ : Indien het sterretje rechtsboven op een pagina wordt weergegeven, is de functie alleen beschikbaar in de creatieve modi (pag. 24).

(pag. **): Referentiepaginanummer voor meer informatie.



: Waarschuwing om opnameproblemen te voorkomen.



: Aanvullende informatie.



: Tips en advies voor betere opnamen.



: Advies voor het oplossen van problemen.

Basisveronderstellingen

- Bij alle handelingen die in deze handleiding worden beschreven, wordt ervan uitgegaan dat de aan-uitschakelaar al is ingesteld op <ON> (pag. 34).
- Er wordt aangenomen dat alle menu-instellingen en persoonlijke voorkeuzen staan ingesteld op de standaardinstellingen.
- Ter verduidelijking is er in de afbeeldingen van de instructies een EF-S 18-55mm f/3.5-5.6 IS STM-objectief op de camera bevestigd.

Hoofdstukken

Voor nieuwe DSLR-gebruikers worden in hoofdstuk 1 en 2 de basisbediening en opnameprocedures voor de camera uitgelegd.

	Inleiding	2
1	Aan de slag	27
2	Basisfuncties voor het maken en weergeven van opnamen	57
3	Creatieve opnamen	85
4	Opnamefuncties voor gevorderden	109
5	Opnamen maken met het LCD-scherm (Live view-opnamen)	145
6	Filmopnamen	173
7	Handige functies	203
8	Draadloze flitsfotografie	229
9	Opnamen weergeven	241
10	Opnamen naverwerken	273
11	Opnamen afdrukken	279
12	De camera aanpassen aan uw voorkeuren	295
13	Referentie	305
14	Opnamen downloaden naar een computer	361
15	Verkorte handleiding en index	369



Inhoudsoverzicht

Opnamen maken

- **Automatisch opnamen maken** → pag. 57 - 75 (Basismodi)
- **Continu-opnamen maken** → pag. 104 (📺 Continue opname)
- **Een opname van uzelf maken in een groep** → pag. 106 (👤 Zelfontspanner)
- **De actie bevroren** → pag. 110 (Tv AE met sluitervoorkeur)
- **De actie onscherp maken**
- **De achtergrond onscherp maken** → pag. 64 (📷 Automatisch/creatief)
- **De achtergrond scherp houden** → pag. 112 (Av AE met diafragma voorkeur)
- **De helderheid van de opname aanpassen (belichting)** → pag. 119 (Belichtingscompensatie)
- **Opnamen maken bij weinig licht** → pag. 58 en 107 (⚡ Flitsfotografie)
pag. 92 (Instelling ISO-snelheid)
- **Opnamen maken zonder flitser** → pag. 63 (📷 Flitser uit)
pag. 76 (📷 Flitser uit)
- **'s Avonds vuurwerk fotograferen** → pag. 116 (Bulb-belichting)
- **Opnamen maken terwijl u op het LCD-scherm kijkt** → pag. 145 (📺 Live view-opnamen)
- **Creatieve filters gebruiken** → pag. 152 (Creatieve filters)
- **Films opnemen** → pag. 173 (🎞️ Filmopnamen)

Beeldkwaliteit

- **Opnamen maken met beeldeffecten die bij het onderwerp passen** → pag. 95 (Beeldstijl)





-
- Een opname groot afdrucken → pag. 88 (▲ L, ▲ L en RAW)
 - Veel opnamen maken → pag. 88 (▲ S1, ▲ S1, S2, S3)

Scherpstellen

-
- Het scherpstelpunt wijzigen → pag. 100 (☑ AF-puntselectie)
 - Opnamen maken van een bewegend onderwerp → pag. 70 en 98 (AI Servo AF)

Weergave

-
- De opnamen bekijken op de camera → pag. 84 (▶ Weergave)
 - Snel opnamen zoeken → pag. 242 (☑ Indexweergave)
pag. 243 (🔍 Door beelden navigeren)
 - Opnamen classificeren → pag. 248 (Classificaties)
 - Voorkomen dat belangrijke opnamen per ongeluk worden gewist → pag. 266 (☑ Wisbeveiliging)
 - Overbodige opnamen verwijderen → pag. 268 (🗑 Wissen)
 - Opnamen en films automatisch weergeven → pag. 258 (Diavoorstelling)
 - De opnamen of films op een tv bekijken → pag. 262 (Video OUT)
 - De helderheid van het LCD-scherm instellen → pag. 205 (Helderheid van het LCD-scherm)

Afdrukken

-
- Eenvoudig opnamen afdrucken → pag. 279 (Rechtstreeks afdrucken)



Funcie-index

Voeding

- **Batterij**
 - Opladen → pag. 28
 - Plaatsen/verwijderen → pag. 30
 - Batterijniveau → pag. 35
- **Stopcontact** → pag. 306
- **Automatisch uitschakelen** → pag. 34

Kaart

- **Plaatsen/verwijderen** → pag. 31
- **Formatteren** → pag. 48
- **Ontspan sluiters zonder kaart** → pag. 204

Objectief

- **Bevestigen/verwijderen** → pag. 39
- **In-/uitzoomen** → pag. 40
- **Image Stabilizer (beeldstabilisatie)** → pag. 41

Basisinstellingen

- **Dioptrische aanpassing** → pag. 42
- **Taal** → pag. 38
- **Datum/tijd/tijdzone** → pag. 36
- **Pieptoon** → pag. 204

LCD-scherm

- **Het LCD-scherm gebruiken** → pag. 33
- **LCD auto uit/aan** → pag. 217
- **De helderheid aanpassen** → pag. 205
- **Aanraakscherm** → pag. 53

Opnamen opslaan

- **Een map maken/selecteren** → pag. 206
- **Bestandsnummering** → pag. 208

Beeldkwaliteit

- **Opnamekwaliteit** → pag. 88
- **Beeldstijl** → pag. 95
- **Witbalans** → pag. 137
- **Kleuruimte** → pag. 141
- **Funcies voor kwaliteitsverbetering**
 - Auto Lighting Optimizer (Auto optimalisatie helderheid) → pag. 125
 - Correctie helderheid randen → pag. 129
 - Chromatische correctie → pag. 130
 - Ruisreductie voor lange belichtingstijden → pag. 127
 - Ruisreductie voor hoge ISO-snelheden → pag. 126
 - Lichte tonen prioriteit → pag. 299

AF

- **AF-gebruik** → pag. 97
- **AF-puntselectie** → pag. 100
- **Handmatig scherpstellen** → pag. 103

Transport

- **Transportmodus** → pag. 22
- **Continue opname** → pag. 104
- **Zelfontspanner** → pag. 106
- **Maximale opnamereeks** → pag. 90

Opnamen maken

- **Opnamemodus** → pag. 24
- **ISO-snelheid** → pag. 92
- **Uitleg** → pag. 52
- **Bulb** → pag. 116
- **Spiegel opklappen** → pag. 142
- **Meetmethode** → pag. 117
- **Afstandsbediening** → pag. 307
- **Snel instellen** → pag. 44

Belichtingsaanpassingen

- Belichtingscompensatie → pag. 119
- AEB → pag. 121
- Belichtingsvergrendeling → pag. 123

Flitser

- Ingebouwde flitser → pag. 107
 - Flitsbelichtingscompensatie → pag. 120
 - FE-vergrendeling → pag. 124
- Externe flitser → pag. 309
- Flitsbesturing → pag. 218
 - Draadloze flitser → pag. 229

Live view-opnamen

- Live view-opnamen → pag. 145
- Methoden voor automatisch scherpe stellen → pag. 159
- Continue AF → pag. 156
- Touch Shutter → pag. 168
- Aspect ratio → pag. 157
- Rasterweergave → pag. 156
- Snel instellen → pag. 151
- Creatieve filters → pag. 152

Filmopnamen

- Filmopnamen → pag. 173
- Servo AF voor film → pag. 196
- Geluidsofname → pag. 198
- Rasterweergave → pag. 198
- Handmatige belichting → pag. 177
- Foto's maken → pag. 182
- Snel instellen → pag. 184
- Videofoto → pag. 187

Weergave

- Kijktijd → pag. 204
- Weergave van één opname → pag. 84
- Weergave met opname-informatie → pag. 270
- Indexweergave → pag. 242
- Door beelden navigeren (opnamesprong) → pag. 243
- Vergrote weergave → pag. 244
- Opnamen roteren → pag. 247
- Classificatie → pag. 248
- Filmweergave → pag. 254
- Eerste/laatste beeld uit film verwijderen → pag. 256
- Diavoorstelling → pag. 258
- Opnamen op de tv bekijken → pag. 262
- Beveiligen → pag. 266
- Wissen → pag. 268
- Snel instellen → pag. 250

Opnamen bewerken

- Creatieve filters → pag. 274
- Wijzig formaat → pag. 277

Afdrukken

- PictBridge → pag. 282
- Afdrukopties (DPOF) → pag. 289
- Fotoboek instellen → pag. 293

Aanpassen

- Persoonlijke voorkeuze (C.Fn) → pag. 296
- My Menu → pag. 303

Software



- Opnamen downloaden naar een computer → pag. 361
- Software-instructiehandleiding → pag. 367

Inhoud













Inleiding 2

Controlelijst onderdelen.....	3
Symbolen en afspraken die in deze handleiding worden gebruikt ...	4
Hoofdstukken	5
Inhoudsoverzicht	6
Functie-index.....	8
Tips en waarschuwingen voor het gebruik	16
Verkorte handleiding	18
Namen van onderdelen	20





1 Aan de slag 27

De batterij opladen	28
De batterij plaatsen en verwijderen	30
De kaart plaatsen en verwijderen	31
Het LCD-scherm gebruiken	33
De camera inschakelen.....	34
De datum, tijd en tijdzone instellen.....	36
De interfacetaal selecteren.....	38
Een objectief bevestigen en verwijderen.....	39
Objectieven met Image Stabilizer (beeldstabilisatie).....	41
Basisbediening	42
 Snel instellen voor opnamefuncties	44
MENU Menugebruik	46
De kaart formatteren	48
Wisselen van scherm op het LCD-scherm	50
Uitleg	52
 Bediening via het aanraakscherm	53





2 Basisfuncties voor het maken en weergeven van opnamen 57

 Volautomatisch opnamen maken (Automatisch/scène)	58
 Volautomatische technieken (Automatisch/scène).....	61
 De flitser uitschakelen.....	63
 Creatieve automatische opnamen	64
 Portretfoto's maken	67
 Landschapsfoto's maken	68
 Close-ups maken	69
 Opnamen maken van bewegende onderwerpen.....	70
SCN : Speciale scènemodus	71
 's Avonds portretfoto's maken (met een statief).....	72
 's Avonds opnamen uit de hand maken.....	73
 Opnamen met tegenlicht maken.....	74
 Snel instellen	76
Opname via sfeerselectie	77
Opname via licht of scènetype.....	81
 Opnamen weergeven.....	84





3 Creatieve opnamen 85

P : AE-programma.....	86
De opnamekwaliteit instellen	88
ISO : De ISO-snelheid wijzigen.....	92
 Optimale opnamekenmerken voor het onderwerp (Beeldstijl)...	95
AF : Het AF-gebruik (automatische scherpstelling) wijzigen	97
 Het AF-punt selecteren.....	100
Onderwerpen waarop moeilijk kan worden scherpgesteld	103
MF : Handmatig scherpstellen.....	103
 Continue opname	104
 De zelfontspanner gebruiken.....	106
 De ingebouwde flitser gebruiken.....	107

4 Opnamefuncties voor gevorderden 109

Tv : De beweging van het onderwerp vastleggen.....	110
Av : De scherptediepte wijzigen	112
Scherptedieptecontrole.....	114
M : Handmatige belichting	115
 De meetmethode wijzigen	117
Belichtingscompensatie instellen	119
Belichtingstrapje (AEB)	121
✳ De belichting vergrendelen (AE-vergrendeling)	123
✳ De flitsbelichting vergrendelen (FE-vergrendeling).....	124
De helderheid en het contrast automatisch corrigeren (Auto Lighting Optimizer (Auto optimalisatie helderheid)) ..	125
Instellingen voor ruisreductie.....	126
Correctie helderheid randen/Chromatische correctie.....	129
 Opnamekenmerken aanpassen aan uw voorkeuren (Beeldstijl).....	132
 Favoriete opnamekenmerken vastleggen (Beeldstijl).....	135
WB : Aanpassen aan de lichtbron (Witbalans)	137
 De kleurtoon voor de lichtbron aanpassen.....	139
Het bereik van reproduceerbare kleuren instellen (Kleurruimte) ..	141
Spiegel opklappen om bewegingsonscherpte te verminderen	142

5 Opnamen maken met het LCD-scherm (Live view-opnamen) 145















 Opnamen maken met het LCD-scherm	146
Instellingen voor de opnamefunctie.....	151
 Creatieve filters gebruiken	152
 Menufunctie-instellingen	156
De AF-methode (automatische scherpstelling) wijzigen	159
 Opnamen maken met de Touch Shutter	168
MF : Handmatig scherpstellen.....	170

6 Filmopnamen 173

 Filmopnamen	174
Opnamen maken met automatische belichting	174
Opnamen maken met handmatige belichting	177
Foto's maken	182
Instellingen voor de opnamefunctie	184
Het filmopnameformaat instellen	185
Videofoto's maken	187
Menufunctie-instellingen voor film	196

7 Handige functies 203

Handige functies	204
De pieptoon uitzetten	204
Kaartwaarschuwing	204
De kijktijd instellen	204
De tijd voor automatisch uitschakelen instellen	205
De helderheid van het LCD-scherm aanpassen	205
Een map maken en selecteren	206
Methoden voor bestandsnummering	208
Copyrightinformatie instellen	210
Verticale opnamen automatisch roteren	212
Camera-instellingen controleren	213
De standaardinstellingen van de camera herstellen	214
Voorkomen dat het LCD-scherm automatisch wordt uitgeschakeld	217
De kleur van het scherm met opname-instellingen wijzigen	217
De flitser instellen	218
 Automatische sensorreiniging	223
Stofwisdata toevoegen	224
Handmatige sensorreiniging	226

8	Draadloze flitsfotografie	229
	Draadloze flitser gebruiken.....	230
	Automatische draadloze flitsopnamen	231
	Aangepaste draadloze flitsopnamen	234
	Overige instellingen.....	238
9	Opnamen weergeven	241
	  Snel opnamen zoeken.....	242
	 /  Vergrote weergave.....	244
	 Opnamen weergeven met het aanraakscherm	245
	 De opname roteren	247
	Classificaties instellen	248
	 Snel instellen tijdens weergave	250
	 Genieten van films	252
	 Films afspelen	254
	 De eerste en laatste beelden van een film bewerken	256
	Diavoorstelling (automatische weergave)	258
	Opnamen op de tv bekijken.....	262
	 Opnamen beveiligen.....	266
	 Opnamen wissen.....	268
	INFO. Weergave met opname-informatie	270
10	Opnamen naverwerken	273
	 Creatieve filters toepassen op de opname	274
	 Het formaat van een JPEG-opname wijzigen.....	277
11	Opnamen afdrukken	279
	Het afdrukken voorbereiden	280
	 Afdrukken.....	282
	De opname bijsnijden	287
	 Digital Print Order Format (DPOF)	289
	 Rechtstreeks afdrukken met DPOF.....	292
	 Opnamen selecteren voor een fotoboek	293

12 De camera aanpassen aan uw voorkeuren 295

Persoonlijke voorkeuzen instellen.....	296
Persoonlijke voorkeuze-instellingen.....	298
C.Fn I: Belichting.....	298
C.Fn II: Beeld.....	299
C.Fn III: Autofoc./transport.....	300
C.Fn IV: Bediening/overig.....	301
My Menu vastleggen.....	303

13 Referentie 305

Een gewoon stopcontact gebruiken.....	306
Opnamen maken met de afstandsbediening.....	307
External Speedlites.....	309
Eye-Fi-kaarten gebruiken.....	311
Tabel met beschikbare functies volgens opnamemodus.....	314
Systeemschema.....	316
Menu-instellingen.....	318
Problemen oplossen.....	324
Foutcodes.....	337
Specificaties.....	338
Tips en waarschuwingen voor het gebruik: EF-S 18-55mm f/3.5-5.6 IS STM, EF-S 18-135mm f/3.5-5.6 IS STM.....	346
Veiligheidsmaatregelen.....	349

14 Opnamen downloaden naar een computer 361

Opnamen downloaden naar een computer.....	362
Informatie over de software.....	364
De software installeren.....	365
Software-instructiehandleiding.....	367

15 Verkorte handleiding en index 369

Verkorte handleiding.....	370
Index.....	382

Tips en waarschuwingen voor het gebruik ■

Omgaan met de camera

- Deze camera is een precisie-instrument. Laat de camera niet vallen en stel deze niet bloot aan fysieke schokken.
- De camera is niet waterdicht en kan niet onder water worden gebruikt. Neem direct contact op met het dichtstbijzijnde Canon Service Center als u de camera per ongeluk in het water laat vallen. Droog de camera af met een droge doek als er waterspatten op de camera zijn gekomen. Wrijf de camera grondig schoon met een licht vochtige doek als deze in aanraking is gekomen met zoute lucht.
- Houd de camera buiten het bereik van apparaten met sterke magnetische velden, zoals magneten of elektrische motoren. Houd de camera eveneens uit de buurt van apparaten die sterke radiogolven uitzenden, zoals grote antennes. Sterke magnetische velden kunnen storingen veroorzaken en opnamegegevens beschadigen.
- Laat de camera niet achter in een extreem warme omgeving, zoals in een auto die in direct zonlicht staat. Door de hoge temperaturen kan de camera defect raken.
- De camera bevat elektronische precisieschakelingen. Probeer de camera nooit zelf te demonteren.
- Blokkeer het spiegelmechanisme niet met uw vinger of iets anders. Als u dit toch doet, kan er een storing worden veroorzaakt.
- Gebruik een blaasbuisje om stof van de lens, zoeker, reflexspiegel of het matglas te blazen. Gebruik geen reinigingsmiddelen die organische oplosmiddelen bevatten om de camerabehuizing of lens schoon te vegen. Neem voor het verwijderen van hardnekkig vuil contact op met het dichtstbijzijnde Canon Service Center.
- Raak de elektrische contactpunten van de camera nooit met uw vingers aan. Als u dat wel doet, kunnen de contactpunten gaan roesten. Roest op de contactpunten kan ertoe leiden dat de camera niet goed meer functioneert.
- Als de camera plotseling van een koude in een warme omgeving terecht komt, kan zich condens vormen op de camera en op de inwendige delen. Voorkom condensvorming door de camera eerst in een afgesloten plastic tas te plaatsen. Zorg ervoor dat de camera is aangepast aan de hogere temperatuur voordat u de camera uit de tas haalt.
- Gebruik de camera niet als zich hierop condens heeft gevormd. Zo voorkomt u beschadiging van de camera. Als zich condens heeft gevormd, verwijdert u het objectief, de kaart en de batterij uit de camera. Wacht tot de condens is verdampt voordat u de camera gebruikt.
- Verwijder de batterij en berg de camera op een koele, droge en goed geventileerde plaats op als u de camera gedurende langere tijd niet gaat gebruiken. Ook als de camera is opgeborgen, moet u de sluiters zo nu en dan enkele malen bedienen om te controleren of de camera nog goed functioneert.
- Vermijd opslag op plaatsen waar chemicaliën worden gebruikt die oxidatie en corrosie veroorzaken, zoals in een laboratorium.
- Als de camera langere tijd niet is gebruikt, test u alle functies voordat u de camera weer gaat gebruiken. Als u de camera langere tijd niet hebt gebruikt en opnamen wilt gaan maken van een belangrijke gebeurtenis, bijvoorbeeld een reis naar het buitenland, is het raadzaam de camera te laten controleren door uw Canon-dealer of zelf te controleren of de camera goed functioneert.

LCD-scherm

- Hoewel het LCD-scherm is gefabriceerd met hoge precisietechnologie en meer dan 99,99% effectieve pixels heeft, kunnen er onder de 0,01% resterende pixels enkele dode pixels voorkomen die in dezelfde kleur, bijvoorbeeld zwart of rood, worden weergegeven. Dode pixels zijn geen defect en ze zijn ook niet van invloed op de vastgelegde opnamen.
- Als het LCD-scherm lange tijd aan blijft staan, kan het scherm inbranden en zijn er restanten van de eerdere weergave te zien. Dit is echter een tijdelijk effect dat verdwijnt als de camera enkele dagen niet wordt gebruikt.
- Bij lage temperaturen kan het LCD-scherm langzamer reageren en bij hoge temperaturen kan het er zwart uitzien. Bij kamertemperatuur functioneert het scherm weer normaal.

Kaarten

Let op het volgende om de kaart en vastgelegde gegevens te beschermen:

- Laat de kaart niet vallen of nat worden en buig de kaart niet. Oefen geen druk op de kaart uit en stel deze niet bloot aan fysieke schokken en trillingen.
- Raak de elektronische contactpunten van de kaart nooit met uw vingers of een metalen voorwerp aan.
- Plak geen stickers of iets anders op de kaart.
- Gebruik of bewaar de kaart niet in de buurt van voorwerpen met sterke magnetische velden zoals tv's, luidsprekers en magneten. Mijd ook plaatsen met statische elektriciteit.
- Plaats de kaart niet in direct zonlicht of in de buurt van hittebronnen.
- Bewaar de kaart in een houder.
- Bewaar de kaart niet op hete, stoffige of vochtige plaatsen.

Objectief

Nadat u het objectief hebt losgedraaid van de camera, plaatst u het objectief met de achterkant naar boven en bevestigt u de lensdoppen om krassen op het lensoppervlak en de elektrische contactpunten te voorkomen.

Contactpunten



Waarschuwingen bij langdurig gebruik

Als u lange tijd achtereen continu-opnamen, Live view-opnamen of filmopnamen maakt, kan de camera heet worden. Dit is geen defect. Het langdurig vasthouden van een hete camera kan echter wel een lichte verbranding van de huid veroorzaken.

Vuil aan de voorzijde van de sensor

Behalve dat er stof van buitenaf de camera kan binnendringen, kan er in zeldzame gevallen ook smeermiddel van de interne onderdelen van de camera op de sensor terechtkomen. Als er na de automatische sensorreiniging nog vlekken zichtbaar zijn, kunt u de sensor het best laten reinigen door een Canon Service Center.

Verkorte handleiding

1

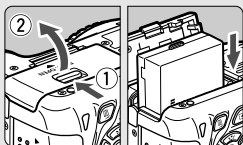

Plaats de batterij (pag. 30).

- Zie pagina 28 voor meer informatie over het opladen van de batterij.

2

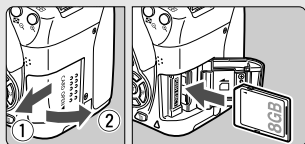

Plaats een kaart (pag. 31).

- Plaats de kaart in de sleuf met de etiketzijde naar de achterzijde van de camera gericht.

3

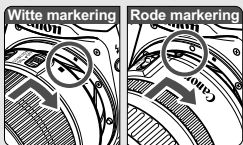

Bevestig het objectief (pag. 39).

- Plaats de witte of rode markering op het objectief op gelijke hoogte met de markering van dezelfde kleur op de camera.

4

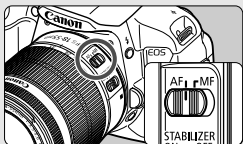

Stel de focusinstellingsknop op het objectief in op <AF> (pag. 39).

(pag. 39).

5

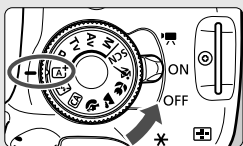

Zet de aan-uitschakelaar op <ON> en stel het programmamekuzewiel in op <A⁺> (Automatisch/scène) (pag. 58).

- Alle camera-instellingen worden automatisch ingesteld.

6

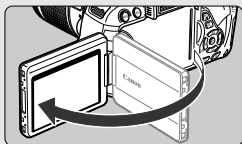
**Klap het LCD-scherm uit** (pag. 33).

- Zie pagina 36 als op het LCD-scherm de schermen voor het instellen van de tijdzone en de datum/tijd worden weergegeven.

7

**Stel scherp op het onderwerp** (pag. 43).

- Kijk door de zoeker en richt het midden van de zoeker op het onderwerp.
- Druk de ontspanknop half in; de camera stelt vervolgens scherp op het onderwerp.
- Indien nodig komt de ingebouwde flitser automatisch tevoorschijn.

8

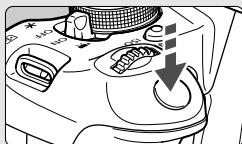
**Maak de opname** (pag. 43).

- Druk de ontspanknop helemaal in om de opname te maken.

9

**Bekijk de opname** (pag. 204).

- De opname wordt gedurende 2 seconden op het LCD-scherm weergegeven.
- Druk op de knop <▶> om de opname nogmaals weer te geven (pag. 84).

- Zie 'Live view-opnamen' (pag. 145) voor het maken van opnamen terwijl u op het LCD-scherm kijkt.
- Zie 'Opnamen weergeven' (pag. 84) voor het bekijken van de opnamen die u tot nu toe hebt gemaakt.
- Ga voor meer informatie over het verwijderen van een opname naar 'Opnamen wissen' (pag. 268).

Namen van onderdelen

De vetgedrukte onderdelen worden vermeld in het gedeelte tot 'Basisfuncties voor het maken en weergeven van opnamen'.

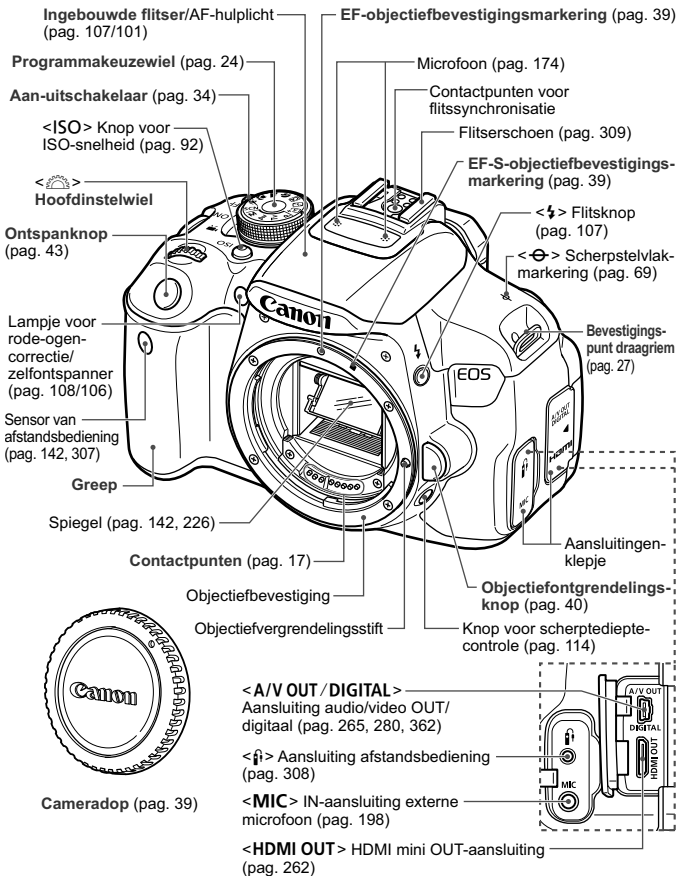

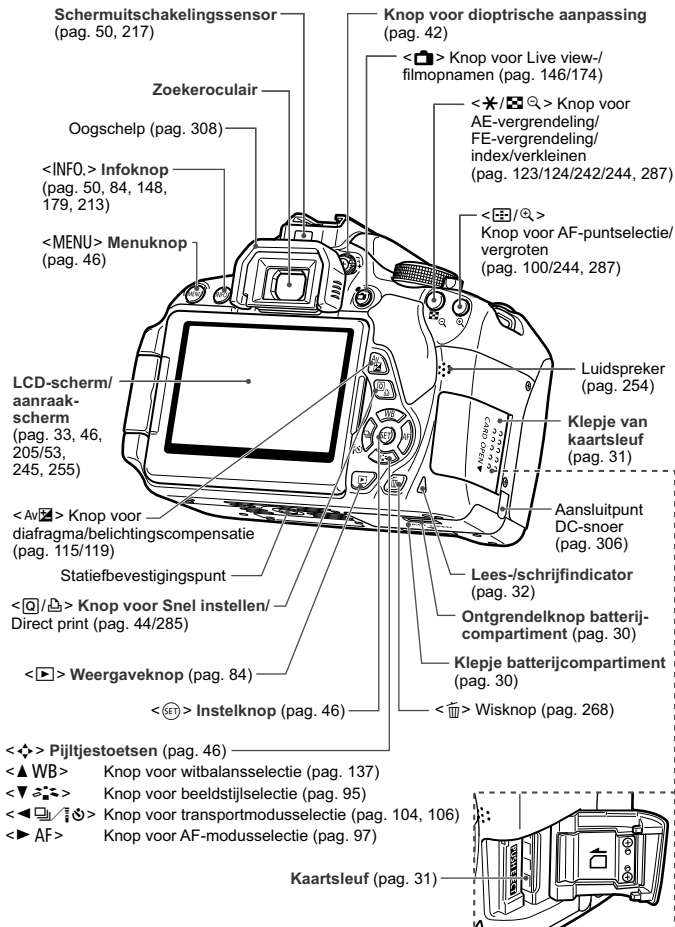

Opname-instellingen (in creatieve modi, pag. 24)

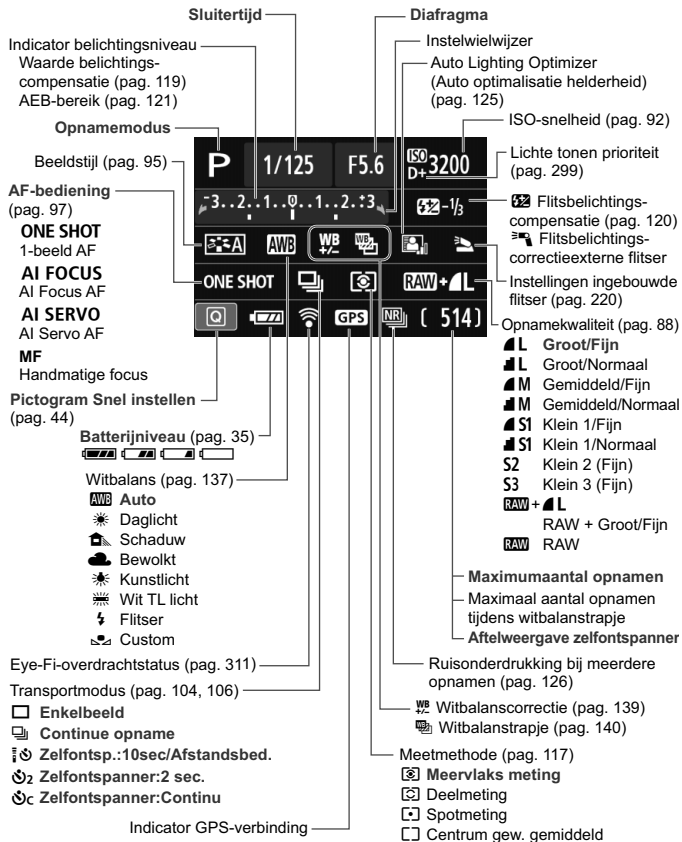

Alleen de instellingen die momenteel zijn toegepast, worden weergegeven.

Zoekerinformatie

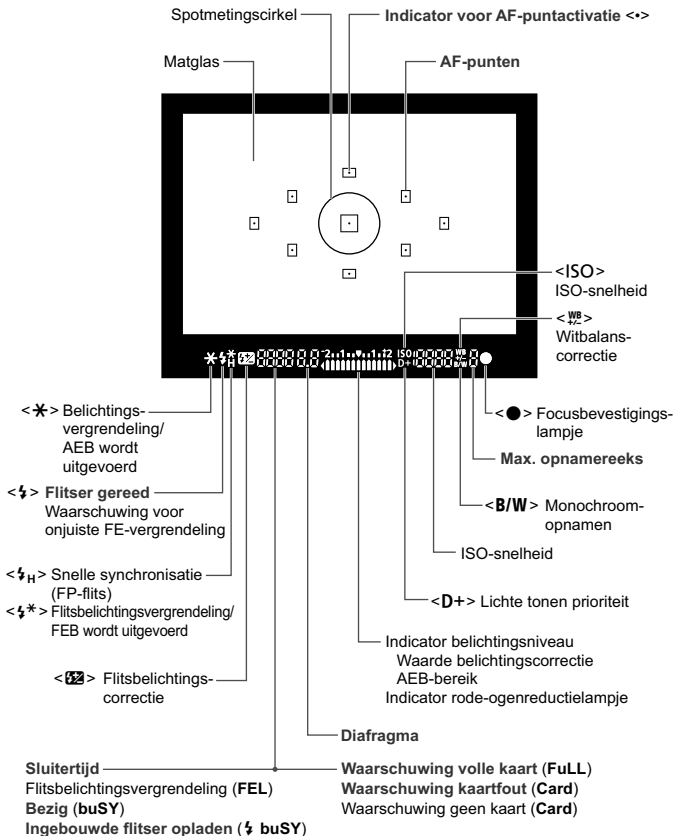

Alleen de instellingen die momenteel zijn toegepast, worden weergegeven.

Programmamekuzewiel

Het programmamekuzewiel bevat de basismodi en creatieve modi.

Creatieve modi

Met deze modi is het eenvoudiger om verschillende onderwerpen vast te leggen.

- P** : AE-programma (pag. 86)
- Tv** : AE met sluitervoorkeur (pag. 110)
- Av** : AE met diafragma voorkeur (pag. 112)
- M** : Handmatige belichting (pag. 115)

Basismodi

U hoeft alleen maar de ontspanknop in te drukken. De camera stelt alles in en zorgt dat de instellingen zijn afgestemd op het onderwerp of de scène.

- A⁺** : **Automatisch/scène** (pag. 58)
- [Flitser uit]** : **Flitser uit** (pag. 63)
- CA** : **Automatisch/creatief** (pag. 64)

Standaardmodi

- [Portret]** : Portret (pag. 67)
- [Landschap]** : Landschap (pag. 68)
- [Close-up]** : Close-up (pag. 69)
- [Sport]** : Sport (pag. 70)
- SCN** : Speciale scènemodus (pag. 71)
 - [Nacht portret]** : Nacht portret (pag. 72)
 - [Nacht opnamen uit hand]** : Nacht opnamen uit hand (pag. 73)
 - [HDR-gegenlicht]** : HDR-gegenlicht (pag. 74)

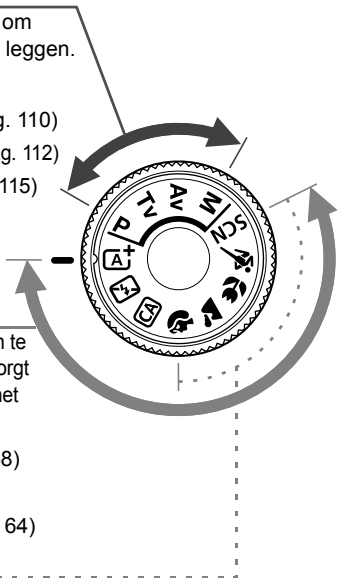

Objectief

Objectief zonder focusafstandsschaal

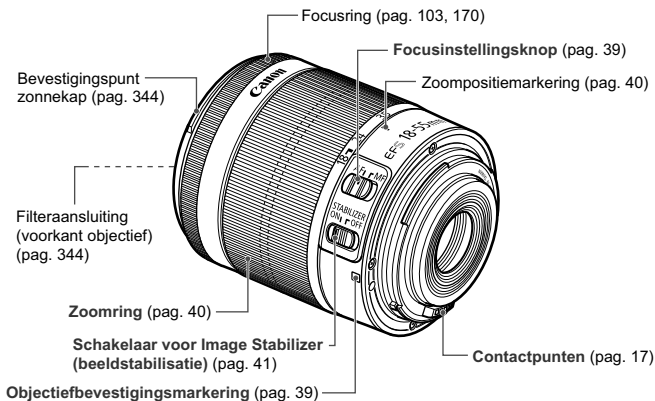

Objectief met focusafstandsschaal

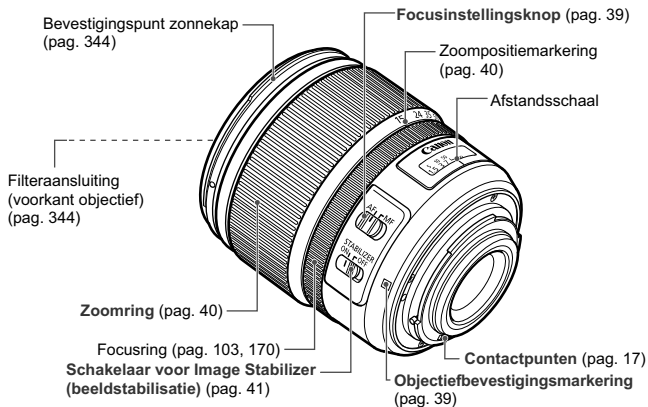

Batterijoplader LC-E8

Oplader voor batterij LP-E8 (pag. 28).

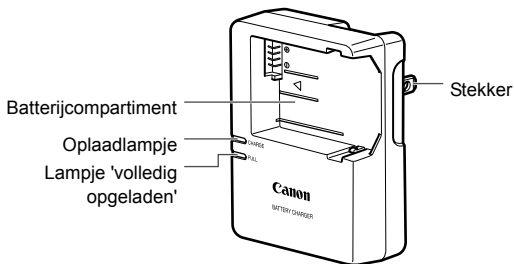

**BELANGRIJKE VEILIGHEIDSLINSTRUCTIES - BEWAAR DEZE INSTRUCTIES.
GEVAAR - VOLG DEZE INSTRUCTIES NAUWKEURIG OM HET RISICO
VAN BRAND EN ELEKTRISCHE SCHOKKEN TE BEPERKEN.**

Voor aansluiting van een accessoire buiten de Verenigde Staten: gebruik zo nodig een stekkeradapter met de juiste configuratie voor aansluiting op het stopcontact.

Batterijoplader LC-E8E

Oplader voor batterij LP-E8 (pag. 28).

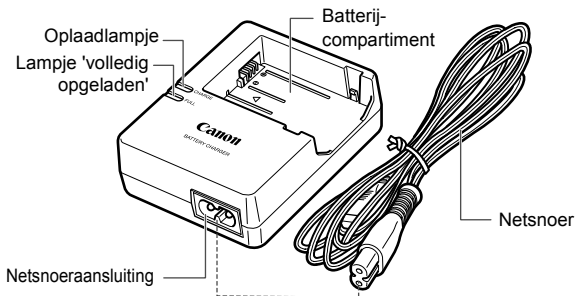

1

Aan de slag

In dit hoofdstuk worden de voorbereidende stappen en de basisbediening van de camera uitgelegd.

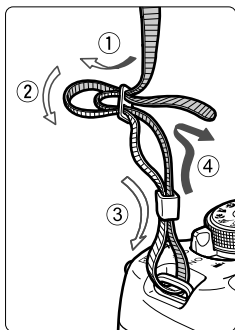

De riem bevestigen

Haal het uiteinde van de riem van onderaf door de draagriemring. Haal het uiteinde daarna door de gesp van de riem zoals afgebeeld in de illustratie. Trek de riem strak en zorg ervoor dat deze goed vastzit in de gesp.

- De oculairdop is ook aan de riem bevestigd (pag. 308).

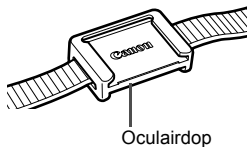

De batterij opladen

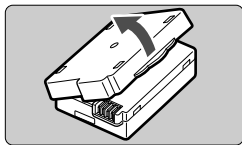

1 Verwijder het beschermdeksel.

- Verwijder het beschermdeksel van de batterij.

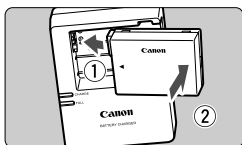

2 Plaats de batterij.

- Plaats de batterij op de juiste manier in de oplader zoals afgebeeld in de illustratie.
- Om de batterij te verwijderen, herhaalt u de bovenstaande procedure in omgekeerde volgorde.

LC-E8

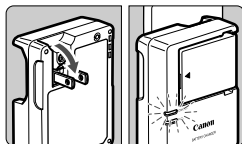

3 Laad de batterij op.

Voor LC-E8

- Klap de contactpunten van de batterijoplader naar buiten, in de richting van de pijl, en steek ze in het stopcontact.

Voor LC-E8E

- Sluit het netsnoer aan op de oplader en steek de stekker in het stopcontact.
- ▶ Het opladen begint automatisch en het oplaadlampje wordt oranje.
- ▶ Als de batterij volledig is opgeladen, wordt het lampje 'volledig opgeladen' groen.

LC-E8E

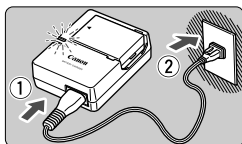

- Het duurt ongeveer 2 uur om een volledig lege batterij helemaal op te laden bij 23 °C. Hoe lang het duurt om de batterij op te laden, is sterk afhankelijk van de omgevingstemperatuur en de resterende capaciteit van de batterij.
- Om veiligheidsredenen duurt opladen bij lage temperaturen (6 °C - 10 °C) langer (tot circa 4 uur).



Tips voor het gebruik van de batterij en batterijoplader

- **Bij aankoop is de batterij niet volledig opgeladen.**
Laad de batterij voor gebruik op.
 - **Het verdient aanbeveling om de batterij op te laden op de dag dat u deze gaat gebruiken of een dag ervoor.**
Zelfs wanneer de camera is opgeborgen, raakt een opgeladen batterij geleidelijk aan leeg.
 - **Verwijder de batterij na het opladen en haal de batterijoplader uit het stopcontact.**
 - **Verwijder de batterij wanneer u de camera niet gebruikt.**
Als de batterij langere tijd in de camera blijft zitten, is er sprake van een kleine lekstroom, waardoor de batterij verder wordt ontladen en minder lang meegaat. Bewaar de batterij met daarop het beschermdeksel (meegeleverd) bevestigd. Als u de batterij opbergt nadat u deze volledig hebt opgeladen, kunnen de prestaties van de batterij teruglopen.
 - **De batterijoplader kan ook in het buitenland worden gebruikt.**
De batterijoplader is compatibel met een stroombron van 100 V AC tot 240 V AC, 50/60 Hz. Indien nodig kunt u een in de handel verkrijgbare stekkeradapter voor het desbetreffende land of de desbetreffende regio gebruiken. Sluit geen draagbare spanningsomvormer aan op de batterijoplader. Dit kan de batterijoplader beschadigen.
 - **Als de batterij snel leeg raakt, zelfs nadat deze volledig is opgeladen, moet de batterij worden vervangen.**
Koop een nieuwe batterij.
- Nadat u de stekker van de lader uit het stopcontact hebt verwijderd, dient u de contactpunten van de stekker minstens 3 seconden niet aan te raken.
 - Laad geen andere batterij op dan een batterij van het type LP-E8.
 - Batterij LP-E8 is uitsluitend geschikt voor producten van Canon. Wanneer u deze oplaadt met een batterijoplader of een ander product dat niet compatibel is, kunnen zich defecten of ongelukken voordoen waarvoor Canon geen aansprakelijkheid aanvaardt.

De batterij plaatsen en verwijderen

Plaats een volledig opgeladen batterij LP-E8 in de camera.

De batterij plaatsen

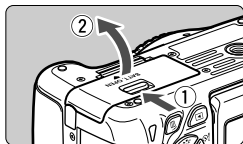

1 Open het klepje.

- Schuif het schuifje in de richting van de pijlen en open het klepje.

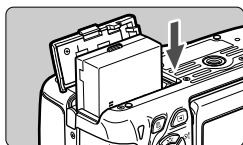

2 Plaats de batterij.

- Steek het uiteinde met de batterijcontacten in de camera.
- Schuif de batterij in de camera totdat de batterij vastzit.

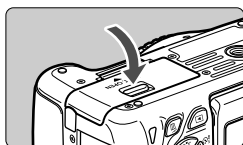

3 Sluit het klepje.

- Druk op het klepje totdat het dichtklikt.

De batterij verwijderen

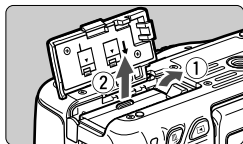

Open het klepje en verwijder de batterij.

- Druk het batterijontgrendelingsschuifje in de richting van de pijl en verwijder de batterij.
- Plaats het beschermdaksel (meegeleverd, pag. 28) op de batterij om kortsluiting van de batterijcontacten te voorkomen.

! Pas op dat u bij het openen van het batterijcompartiment het klepje niet te ver naar achter drukt. Het scharnier zou anders kunnen breken.

De kaart plaatsen en verwijderen

De kaart (afzonderlijk verkrijgbaar) kan een SD-, SDHC- of SDXC-geheugenkaart zijn. SDHC- en SDXC-geheugenkaarten met UHS-I kunnen ook worden gebruikt. De opnamen worden opgeslagen op de kaart.

- ⚠ **Zorg ervoor dat het schrijfbeveiligingsschuijfe van de kaart omhoog staat zodat schrijven/wissen mogelijk is.**

De kaart plaatsen

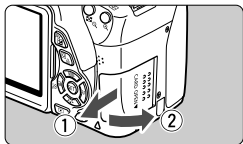

1 Open het klepje.

- Schuif het klepje in de richting van de pijlen om het te openen.

Schuijfe voor schrijfbeveiliging

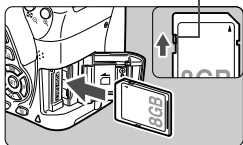

2 Plaats de kaart.

- Plaats de kaart met de etiketzijde naar u toe, zoals in de afbeelding wordt weergegeven, en schuif de kaart in de camera totdat deze vastklikt.

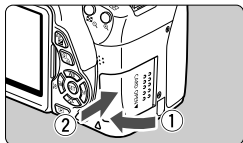

3 Sluit het klepje.

- Sluit het klepje en schuif het in de richting van de pijlen totdat het dichtklikt.
- Als u de aan-uitschakelaar op <ON> zet, wordt het aantal mogelijke opnamen (pag. 35) weergegeven op het LCD-scherm.



Maximumaantal opnamen



- Het aantal mogelijke opnamen is afhankelijk van de resterende capaciteit van de kaart, de instelling voor de opnamekwaliteit, de ISO-snelheid, enzovoort.
- Door [1: Ontspan sluiters zonder kaart] in te stellen op [**Uitschakelen**] voorkomt u dat u vergeet een kaart te plaatsen (pag. 204).

De kaart verwijderen

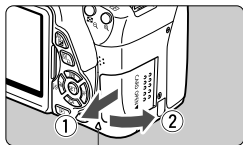

Lees-/schrijfindicator

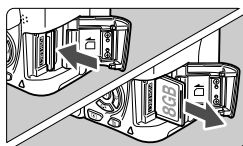

1 Open het klepje.

- Zet de aan-uitschakelaar op <OFF>.
- **Controleer of de lees-/schrijfindicator uit is en open vervolgens het klepje.**
- Sluit het klepje als [Opslaan...] wordt weergegeven.

2 Verwijder de kaart.

- Druk de kaart voorzichtig in de camera en laat vervolgens los om de kaart uit te werpen.
- Trek de kaart recht uit de camera en sluit het klepje.

- **Wanneer de lees-/schrijfindicator brandt of knippert, betekent dit dat opnamen op de kaart worden gelezen, opgeslagen of gewist, of dat gegevens worden overgebracht. Maak het klepje van de kaartsleuf op dat moment niet open. Verricht ook geen van de volgende handelingen wanneer de lees-/schrijfindicator brandt of knippert. De opnamegegevens, kaart of camera kunnen anders beschadigd raken.**
 - De kaart verwijderen.
 - De batterij verwijderen.
 - De camera schudden of ergens tegenaan stoten.
- Als er op de kaart al opnamen zijn opgeslagen, kan het zijn dat het opnamenummer niet begint bij 0001 (pag. 208).
- Als er op het LCD-scherm een kaartfout wordt weergegeven, verwijdert u de kaart en plaatst u deze opnieuw. Gebruik een andere kaart als het probleem aanhoudt.

Als u alle opnamen op de kaart naar een computer kunt overbrengen, brengt u alle opnamen over en formateert u de kaart met de camera (pag. 48). De kaart functioneert dan wellicht weer normaal.
- Raak de contactpunten van de kaart niet aan met uw vingers of met metalen voorwerpen.

Het LCD-scherf gebruiken

Nadat u het LCD-scherf hebt uitgeklaft, kunt u menufuncties instellen, Live view-opnamen gebruiken, films opnemen en opnamen en films weergeven. U kunt de richting en hoek van het LCD-scherf wijzigen.

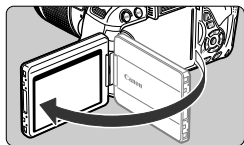

1 Klap het LCD-scherf uit.

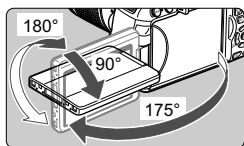

2 Draai het LCD-scherf.

- Wanneer het LCD-scherf is uitgeklaft, kunt u het scherf naar boven of beneden draaien of naar voren draaien zodat het naar het onderwerp toe is gericht.
- De hoek is slechts bij benadering aangegeven.

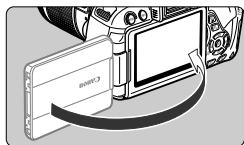

3 Draai het scherf naar u toe.

- Normaal gesproken hebt u het scherf naar u toe gedraaid.



Let bij het draaien van het LCD-scherf erop dat u het scharnier niet forceert of breekt.



- Sluit het LCD-scherf met het scherf naar binnen gericht wanneer u de camera niet gebruikt. Dit is ter bescherming van het scherf.
- Wanneer bij het maken van Live view-opnamen of films het LCD-scherf naar het onderwerp toe is gedraaid, wordt er op het scherf een gespiegeld beeld weergegeven.
- De weergave wordt mogelijk net voor het sluiten van het LCD-scherf uitgeschakeld. Dit is afhankelijk van de hoek van het LCD-scherf.

De camera inschakelen

Als na het inschakelen van de camera de schermen voor het instellen van de tijdzone en de datum/tijd worden weergegeven, raadpleeg dan pagina 36 voor het instellen van de tijdzone en de datum en tijd.

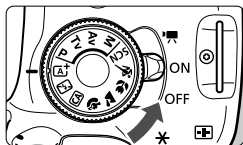

- <Pictogram> : De camera is ingeschakeld. U kunt films opnemen (pag. 173).
- <ON> : De camera is ingeschakeld. U kunt foto's maken.
- <OFF> : De camera is uitgeschakeld en werkt niet. Zet de aan-uitschakelaar op deze positie wanneer u de camera niet gebruikt.

De zelfreinigende sensor

- Wanneer u de aan-uitschakelaar op <ON> of <OFF> zet, wordt de sensorreiniging automatisch uitgevoerd. (Mogelijk hoort u een zacht, kort geluid.) Tijdens het reinigen van de sensor wordt <Pictogram> op het LCD-scherm weergegeven.
- Tijdens het reinigen van de sensor kunt u nog steeds opnamen maken. Druk de ontspanknop half in (pag. 43) om te stoppen met het reinigen van de sensor en een opname te maken.
- Als u met de aan-uitschakelaar snel achter elkaar tussen <ON> en <OFF> wisselt, wordt het pictogram <Pictogram> mogelijk niet weergegeven. Dit is normaal en is geen defect.

MENU Automatisch uitschakelen

- Om de batterij te sparen, wordt de camera automatisch uitgeschakeld nadat deze circa 30 seconden niet is gebruikt. Om de camera weer in te schakelen, drukt u de ontspanknop half in (pag. 43).
- U kunt de automatische uitschakeltijd instellen via de optie [**ƒ2: Uitschakelen**] (pag. 205).

 Als u de aan-uitschakelaar op <OFF> zet terwijl een opname op de kaart wordt opgeslagen, wordt [**Opslaan...**] weergegeven en wordt de camera uitgeschakeld nadat de opname op de kaart is opgeslagen.

Het batterijniveau controleren

Wanneer de camera wordt ingeschakeld, heeft het batterijniveau een van de volgende vier niveaus.



 : De batterij is vol.

 : Batterijniveau is laag, maar de camera kan nog worden gebruikt.

 : De batterij is bijna leeg. (Knippert)

 : Laad de batterij op.

Levensduur batterij

Temperatuur	Bij 23 °C	Bij 0 °C
Geen flits	Circa 550 opnamen	Circa 470 opnamen
50% flits	Circa 440 opnamen	Circa 400 opnamen

- De bovenstaande cijfers zijn gebaseerd op een volledig opgeladen batterij LP-E8, zonder Live view-opnamen, en de testcriteria van de CIPA (Camera & Imaging Products Association).
- Aantal opnamen met batterijgreep BG-E8
 - Met twee LP-E8-batterijen: circa twee keer zo veel opnamen als zonder batterijgreep.
 - Met AA/LR6-alkalinebatterijen (bij 23 °C): circa 470 opnamen zonder flits, circa 270 opnamen met 50% flits.



- Het aantal mogelijke opnamen neemt af bij een van de volgende bewerkingen:
 - Wanneer de ontspanknop voor langere tijd half wordt ingedrukt.
 - Wanneer de AF vaak wordt geactiveerd zonder dat er een opname wordt gemaakt.
 - Wanneer Image Stabilizer (beeldstabilisatie) van het objectief wordt gebruikt.
 - Wanneer het LCD-scherm vaak wordt gebruikt.
- Afhankelijk van de opnameomstandigheden kan het aantal mogelijke opnamen afnemen.
- Voor de bediening van het objectief wordt ook stroom van de batterij gebruikt. Afhankelijk van het gebruikte objectief kan het maximaal aantal opnamen lager zijn.
- Zie pagina 147 voor het aantal mogelijke opnamen met Live view-opname.

MENU De datum, tijd en tijdzone instellen

Als u de camera voor de eerste keer inschakelt of als de tijdzone en datum- en tijdstellingen opnieuw zijn ingesteld, worden de instelschermen Tijdzone en Datum/tijd weergegeven. Volg de stappen hieronder om eerst de tijdzone in te stellen. U kunt ook de tijdzone van uw huidige adres instellen. Als u vervolgens naar een andere tijdzone reist, hoeft u alleen de tijdzone van uw bestemming in te stellen om ervoor te zorgen dat de juiste datum/tijd wordt vastgelegd. **Houd er rekening mee dat de datum en tijd die aan opnamen worden toegevoegd, worden gebaseerd op de ingestelde datum en tijd. Zorg ervoor dat u de juiste datum en tijd instelt.**

De tijdzone instellen

[Londen] is standaard ingesteld.



- Druk op de knop <MENU>.
- Selecteer op het tabblad [F2] de optie [Tijdzone] en druk vervolgens op <SET>.
- Druk op de toets <◀▶> om een tijdzone te selecteren.
- Druk op <SET> zodat <📍> wordt weergegeven.
- Druk op de toets <▲▼> om de tijdzone te selecteren en druk vervolgens op <SET>.



- De procedure voor het instellen van het menu wordt toegelicht op pagina 46-47.
- De tijd die rechtsonder wordt weergegeven, is het tijdsverschil met Coordinated Universal Time (UTC). Als u uw tijdzone niet ziet, stel de tijdzone dan in op basis van het tijdsverschil met UTC.

De datum en tijd instellen

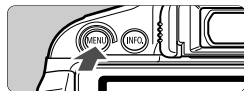

1 Geef het menuscherm weer.

- Druk op de knop <MENU>.



2 Selecteer op het tabblad [F2] de optie [Datum/tijd].

- Druk op de toets <◀▶> om het tabblad [F2] te selecteren.
- Druk op de toets <▲▼> om [Datum/tijd] te selecteren en druk vervolgens op <SET>.



3 Stel de datum en de tijd in.

- Druk op de toets <◀▶> om het getal van de datum of tijd te selecteren.
- Druk op <SET> zodat <☰> wordt weergegeven.
- Druk op de toets <▲▼> om het getal in te stellen en druk vervolgens op <SET>. (Hiermee gaat u terug naar <□>.)



4 Stel de zomertijd in.

- Stel de zomertijd in als dit nodig is.
- Druk op de toets <◀▶> om [☰] te selecteren.
- Druk op <SET> zodat <☰> wordt weergegeven.
- Druk op de toets <▲▼> om [☀] te selecteren en druk vervolgens op <SET>.
- Wanneer de zomertijd is ingesteld op [☀], wordt de tijd die u hebt ingesteld in stap 3 één uur vooruit gezet. Als [☰] wordt ingesteld, wordt de zomertijd uitgeschakeld en wordt de tijd één uur teruggezet.



5 Verlaat de instelling.

- Druk op de toets <◀▶> om [OK] te selecteren en druk vervolgens op <SET>.
- ▶ De datum/tijd en zomertijd worden ingesteld en het menu wordt weer weergegeven.



Als u de camera zonder batterij opbergt of als de batterij van de camera leeg raakt, gaan de tijdzone- en datum/tijd-instellingen mogelijk verloren. Als dit gebeurt, stel de tijdzone en datum/tijd dan opnieuw in.



- De ingestelde datum en tijd worden van kracht wanneer u bij stap 5 op <SET> drukt.
- Controleer nadat u de tijdzone hebt veranderd of de juiste datum/tijd is ingesteld.
- U kunt de zomertijd ook instellen met [⚡2: Tijdzone].
- De instellingen voor zomertijd bij [⚡2: Tijdzone] en [⚡2: Datum/tijd] zijn aan elkaar gekoppeld.

MENU De interfacetaal selecteren

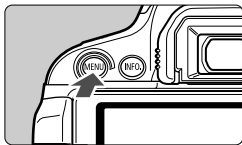

1 Geef het menuscherm weer.

- Druk op de knop <MENU> om het menuscherm weer te geven.



2 Selecteer op het tabblad [↵2] de optie [Taal].

- Druk op de toets <◀▶> om het tabblad [↵2] te selecteren.
- Druk op de toets <▲▼> om [Taal] te selecteren (het zesde item van boven) en druk op <SET>.



3 Stel de gewenste taal in.

- Druk op de toets <◆> om de gewenste taal te selecteren en druk vervolgens op <SET>.
- ▶ De interfacetaal wordt gewijzigd.



Een objectief bevestigen en verwijderen

De camera is compatibel met alle Canon EF- en EF-S-objectieven. De camera kan niet worden gebruikt in combinatie met EF-M-objectieven.

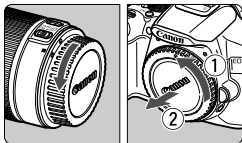

1 Verwijder de doppen.

- Verwijder de achterste lensdop en de cameradop door ze los te draaien in de richting die door de pijlen wordt aangegeven.

Witte markering

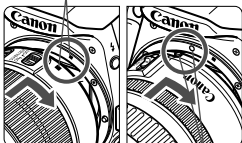

Rode markering

2 Bevestig het objectief.

- Plaats de witte of rode markering op het objectief op gelijke hoogte met de markering van dezelfde kleur op de camera. Draai het objectief in de richting van de pijl totdat het vastklikt.

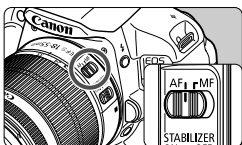

3 Stel de focusinstellingsknop op het objectief in op <AF>.

- <AF> staat voor Auto Focus, of automatische scherpstelling.
- Als de knop is ingesteld op <MF> (manual focus, handmatig scherpstellen), kan er niet automatisch worden scherpgesteld.

4 Verwijder de voorste lensdop.

Stof vermijden

- Vervang objectieven zo snel mogelijk en op een plaats die zoveel mogelijk stofvrij is.
- Bevestig de cameradop op de camera wanneer u deze zonder objectief bewaart.
- Verwijder stof van de cameradop voordat u deze bevestigt.

In- en uitzoomen

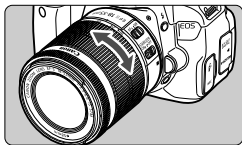

Om in of uit te zoomen draait u de zoomring op het objectief met uw vingers. **Als u wilt in- of uitzoomen, doe dit dan voordat u scherpstelt. Wanneer u na het scherpstellen aan de zoomring draait, kan de scherpstelling verloren gaan.**

Het objectief verwijderen

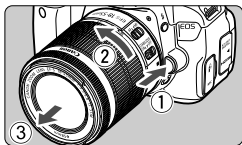

Druk op de objectiefontgrendelingsknop en draai het objectief in de richting van de pijlen.

- Draai het objectief totdat dit niet meer verder kan en koppel het objectief los.
- Bevestig de achterste lensdop op het losgekoppelde objectief.

- ⚠ ● Kijk niet rechtstreeks naar de zon door een lens. Dit kan het gezichtsvermogen beschadigen.
- Zet de aan-uitschakelaar van de camera op <OFF> wanneer u een objectief bevestigt of verwijdert.
- Als het voorste deel (de focusing) van het objectief tijdens het automatisch scherpstellen draait, raak het draaiende deel dan niet aan.
- **Als u bij het EF-S 18-55mm f/3.5-5.6 IS STM- of EF-S 18-135mm f/3.5-5.6 IS STM-objectief een objectievenset hebt aangeschaft, raadpleegt u 'Tips en waarschuwingen voor het gebruik' op pagina 346.**



Beeldconversiefactor

Het beeldsensorformaat is kleiner dan bij het 35mm-filmformaat, waardoor de brandpuntsafstand van het objectief circa 1,6 keer zo lang lijkt.

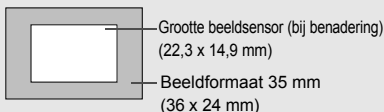

Objectieven met Image Stabilizer (beeldstabilisatie)

Wanneer u de ingebouwde Image Stabilizer (beeldstabilisatie) van het IS-objectief gebruikt, wordt bewegingsonscherpte gecorrigeerd om scherpere opnamen te krijgen. In de hier uitgelegde procedure wordt het EF-S 18-55mm f/3.5-5.6 IS STM-objectief als voorbeeld gebruikt.

* IS betekent Image Stabilizer (beeldstabilisatie).

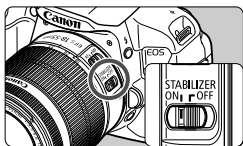

1 Zet de IS-schakelaar op <ON>.

- Zet de aan-uitschakelaar van de camera ook op <ON>.

2 Druk de ontspanknop half in.

- ▶ Image Stabilizer (beeldstabilisatie) werkt nu.

3 Maak de opname.

- Als de opname er onbewogen uitziet in de zoeker, drukt u de ontspanknop volledig in om de opname te maken.



- De Image Stabilizer (beeldstabilisatie) kan een onscherpe opname niet corrigeren wanneer het onderwerp tijdens het belichtingsmoment beweegt.
- Voor bulb-belichting zet u de IS-schakelaar op <OFF>. Als de schakelaar op <ON> staat, kan het zijn dat de Image Stabilizer (beeldstabilisatie) niet goed werkt.
- Image Stabilizer (beeldstabilisatie) is mogelijk niet effectief bij overmatige beweging, zoals op een schommelende boot.



- Image Stabilizer (beeldstabilisatie) werkt als de focusinstellingsknop op het objectief is ingesteld op <AF> of <MF>.
- Als u een statief gebruikt, kunt u zonder problemen opnamen maken als de IS-schakelaar op <ON> staat. Het wordt echter aanbevolen om de IS-schakelaar op <OFF> te zetten om de batterij te sparen.
- Image Stabilizer (beeldstabilisatie) is zelfs effectief wanneer de camera is bevestigd op een monopod.
- Met bepaalde IS-objectieven kunt u handmatig van IS-modus wisselen om deze aan te passen aan de opnameomstandigheden. De volgende objectieven wisselen echter automatisch van IS-modus:
 - EF-S 18-55mm f/3.5-5.6 IS STM
 - EF-S 18-135mm f/3.5-5.6 IS STM
 - EF-S 18-55mm f/3.5-5.6 IS II
 - EF-S 18-200mm f/3.5-5.6 IS
 - EF-S 15-85mm f/3.5-5.6 IS USM

Basisbediening

De scherpste van de zoeker aanpassen

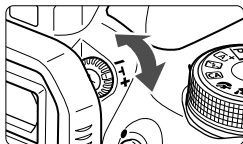

Draai aan de knop voor dioptrische aanpassing.

- Draai de knop naar links of rechts totdat de negen AF-punten in de zoeker scherp zijn.

 Als het beeld in de zoeker na de dioptrische aanpassing van de camera nog niet scherp is, wordt aanbevolen om dioptrische aanpassingslenzen E-serie te gebruiken (10 typen, afzonderlijk verkrijgbaar).

De camera vasthouden

Voor scherpe opnamen houdt u de camera stil om bewegingsonscherpte te minimaliseren.

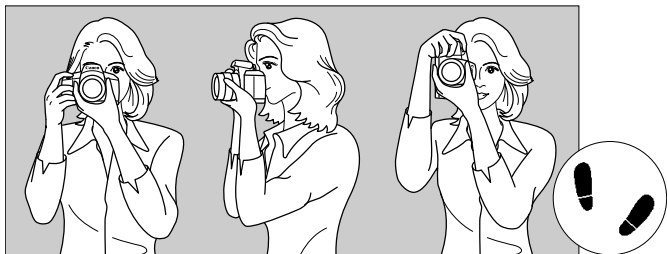

Horizontaal fotograferen

Verticaal fotograferen

1. Pak met uw rechterhand de camera stevig vast.
2. Houd het objectief onderaan vast met uw linkerhand.
3. Plaats de wijsvinger van uw rechterhand lichtjes op de ontspanknop.
4. Duw uw armen en ellebogen licht tegen de voorkant van uw lichaam.
5. Voor een stabiele houding plaatst u de ene voet een klein stukje voor de andere.
6. Druk de camera tegen uw gezicht en kijk door de zoeker.

 Zie pagina 145 voor het maken van opnamen terwijl u op het LCD-scherm kijkt.

Ontspanknop

De ontspanknop heeft twee stappen. U kunt de ontspanknop half indrukken. Vervolgens kunt u de ontspanknop helemaal indrukken.

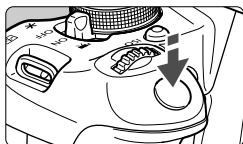

Half indrukken

Hiermee activeert u de automatische scherpstelling en het automatische belichtingssysteem dat de sluitertijd en het diafragma instelt.

De belichtingsinstelling (sluitertijd en diafragma) wordt in de zoeker weergegeven (⊘4).

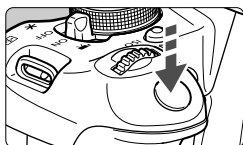

Helemaal indrukken

De sluitertijd ontspant en de opname wordt gemaakt.

Bewegingsonscherpte voorkomen

Het bewegen van de camera tijdens het belichtingsmoment kan leiden tot bewegingsonscherpte. Onscherpe opnamen kunnen hiervan het resultaat zijn. Let op het volgende om bewegingsonscherpte te voorkomen:

- Houd de camera goed vast zoals weergegeven op de vorige pagina.
- Druk de ontspanknop half in om automatisch scherp te stellen en druk de ontspanknop vervolgens langzaam volledig in.



- Als u de ontspanknop helemaal indrukt zonder deze eerst half in te drukken of als u de ontspanknop half indrukt en direct daarna volledig, zal de opname iets worden vertraagd.
- Zelfs wanneer een menu of opname wordt weergegeven of wanneer u een opname maakt, kunt u direct teruggaan naar de opnamemodus door de ontspanknop half in te drukken.

Snel instellen voor opnamefuncties

U kunt de opnamefuncties die worden weergegeven op het LCD-scherm, rechtstreeks selecteren en instellen. Dit wordt het scherm Snel instellen genoemd.

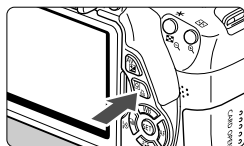

1 Druk op de knop <Q>.

- ▶ Het scherm Snel instellen wordt weergegeven (10).

2 Stel de gewenste functie in.

- Druk op de toets <◊> om een functie te selecteren.
- ▶ De geselecteerde functie en Uitleg (pag. 52) worden weergegeven.
- Draai aan het instelwiel <◡> om de instelling te wijzigen.

Basismodi



Creatieve modi

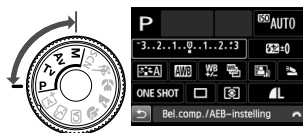

3 Maak de opname.

- Druk de ontspanknop helemaal in om de opname te maken.
- ▶ De opname wordt weergegeven.

- Zie pagina 76 voor de functies die kunnen worden ingesteld in de basismodi en voor de instellingsprocedure.
- Bij stap 1 en 2 kunt u ook het aanraakscherm van het LCD-scherm gebruiken (pag. 53).

Voorbeeld van het scherm Snel instellen

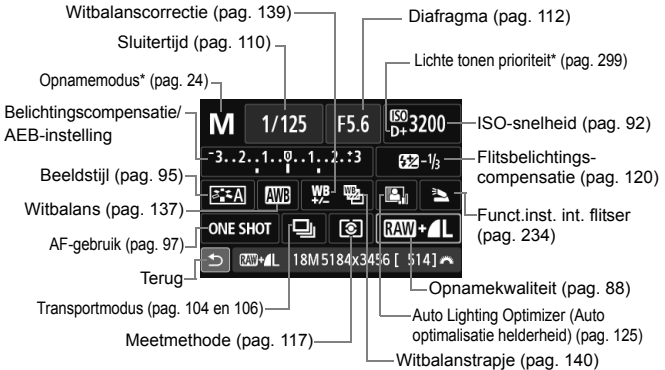

* Functies met een sterretje kunnen niet worden ingesteld via het scherm Snel instellen.

Scherf met functie-instellingen



- Selecteer de gewenste functie en druk op <SET>. Het scherm met instellingen voor de functie wordt weergegeven.
- Druk op de toets <◀▶> of draai aan het instelwiel <⚙> om de instelling te wijzigen. Er zijn ook functies die kunnen worden ingesteld met de knop <INFO>.
- Druk op <SET> om de instelling te voltooien en ga terug naar het scherm Snel instellen.

MENU Menugebruik

In de menu's kunt u verschillende functies instellen, zoals de opnamekwaliteit, datum/tijd, enzovoort. Terwijl u naar het LCD-scherm kijkt, gebruikt u de knop <MENU>, de pijltjestoetsen <◀▶> en de knop <SET> op de achterzijde van de camera om de menu's in te stellen.

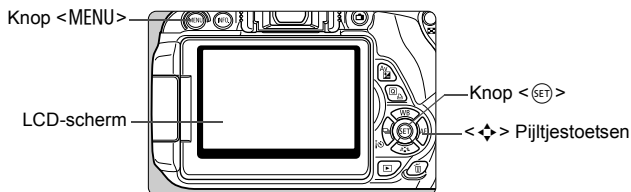

Menuschermb

De weergegeven menutabbladen en menu-items kunnen per opnamemodus verschillen.

Basismodi



Filmopnamen



Creatieve modi

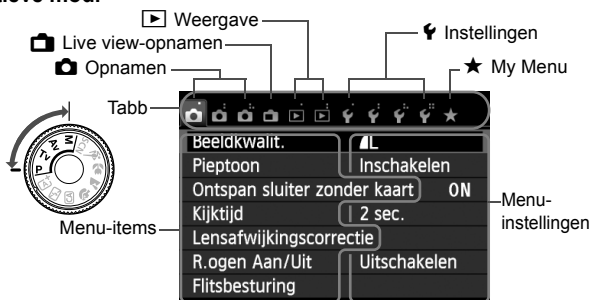

Procedure voor menu-instellingen



1 Geef het menuscherm weer.

- Druk op de knop <MENU> om het menuscherm weer te geven.

2 Selecteer een tabblad.

- Druk op de toets <◀▶> om een menutabblad te selecteren.
- Het tabblad [📷3] verwijst bijvoorbeeld naar het scherm dat wordt weergegeven als het tabblad 📷 (Opnamen) met drie puntjes [📷:] wordt geselecteerd.



3 Selecteer het gewenste item.

- Druk op de toets <▲▼> om het item te selecteren en druk vervolgens op <ⓈET>.



4 Selecteer de instelling.

- Druk op de toets <▲▼> of <◀▶> om de gewenste instelling te selecteren. (Voor het selecteren van bepaalde instellingen dient u op de toets <▲▼> of <◀▶> te drukken.)
- De huidige instelling wordt blauw weergegeven.

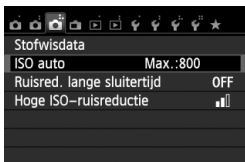

5 Stel de gewenste optie in.

- Druk op <ⓈET> om de instelling vast te leggen.

6 Verlaat de instelling.

- Druk op de knop <MENU> om terug te gaan naar de weergave met opname-instellingen.



- In stap 2 kunt u ook aan het instelwiel <🌀> draaien om een menutabblad te selecteren.
- Bij stap 2 tot en met 5 kunt u ook het aanraakscherm van het LCD-scherm gebruiken (pag. 53).
- In de beschrijvingen van de menufuncties hieronder wordt er vanuit gegaan dat u op de knop <MENU> hebt gedrukt om het menuscherm weer te geven.
- Druk op de knop <MENU> om te annuleren.
- Zie pagina 318 voor informatie over elk menu-item.

MENU De kaart formatteren

Als de kaart nieuw is of eerder is geformatteerd met een andere camera of computer, moet u de kaart met de camera formatteren.

- ⓘ** Wanneer de geheugenkaart wordt geformatteerd, worden alle opnamen en gegevens op de kaart verwijderd. Zelfs beveiligde opnamen worden verwijderd; controleer dus of er geen opnamen op de kaart staan die u wilt bewaren. Breng de opnamen indien nodig over naar een computer of een ander opslagmedium voordat u de kaart formateert.

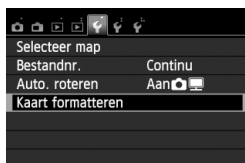

1 Selecteer [Kaart formatteren].

- Selecteer op het tabblad [**1**] de optie [**Kaart formatteren**] en druk vervolgens op < **SET** >.



2 Formateer de kaart.

- Selecteer [**OK**] en druk vervolgens op < **SET** >.
- ▶ De kaart wordt geformatteerd.
- ▶ Wanneer de kaart is geformatteerd, keert u terug naar het menu.
- Druk voor low-levelformattering op de knop < **Low level format** > om [**Low level format**] van een < **✓** > te voorzien en selecteer [**OK**].





Gebruik [Kaart formatteren] in de volgende gevallen:

- De kaart is nieuw.
- De kaart is geformatteerd met een andere camera of een computer.
- De kaart is volledig gevuld met opnamen of gegevens.
- Er wordt een kaartfout weergegeven (pag. 337).

Low-levelformattering

- Voer een low-levelformattering uit als de opname- of leesnelheid van de kaart laag is of als u alle gegevens op de kaart volledig wilt wissen.
- Aangezien bij low-levelformattering alle sectoren op de kaart die opname-informatie kunnen bevatten worden geformatteerd, duurt het formatteren wat langer dan een normale formattering.
- U kunt de low-levelformattering stoppen door [**Annuleer**] te selecteren. Ook in dat geval is de normale formatterprocedure voltooid en kunt u de kaart gewoon gebruiken.



- Wanneer de geheugenkaart wordt geformatteerd of wanneer gegevens worden gewist, verandert alleen de bestandsbeheer informatie. De eigenlijke gegevens worden niet volledig gewist. Houd hier rekening mee wanneer u de kaart verkoopt of weggooit. Als u de kaart weggooit, dient u een low-levelformattering uit te voeren of de kaart fysiek onbruikbaar te maken om te voorkomen dat persoonlijke gegevens in handen van derden kunnen komen.
- **Voordat u een nieuwe Eye-Fi-kaart gebruikt, moet de software voor de kaart op uw computer worden geïnstalleerd. Vervolgens formatteert u de kaart met de camera.**



- De capaciteit van de geheugenkaart die in het formatteringsscherm wordt weergegeven, kan lager zijn dan de capaciteit die op de kaart staat.
- Dit apparaat maakt gebruik van exFAT-technologie, waarvoor een licentie is verleend door Microsoft.

Wisselen van scherm op het LCD-scherm

Op het LCD-scherm kunnen de opname-instellingen, het menuscherm, opnamen, enzovoort worden weergegeven.

Opname-instellingen



- Wanneer u de camera inschakelt, worden de opname-instellingen weergegeven.
- Als u met uw oog in de buurt van het zoekeroeilair komt, schakelt de schermuitschakelingssensor (pag. 21, 217) het LCD-scherm automatisch uit om te voorkomen dat u door het scherm wordt verblind. Het LCD-scherm wordt weer ingeschakeld als u met uw oog weggaat van het zoekeroeilair.
- Druk op de knop <INFO,> om als volgt tussen de schermen van het LCD-scherm te wisselen: het scherm met opname-instellingen weergegeven (pag. 22), het LCD-scherm uitschakelen of het scherm met camera-instellingen weergegeven (pag. 213).

Menufuncties

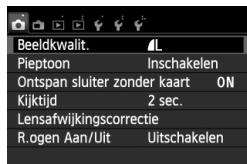

- Wordt weergegeven wanneer u op de knop <MENU> drukt. Druk nogmaals op de knop om terug te keren naar het scherm met opname-instellingen.

Opname



- Wordt weergegeven wanneer u op de knop <▶> drukt. Druk nogmaals op de knop om terug te keren naar het scherm met opname-instellingen.



- Met de optie [**F2: LCD auto uit**] kunt u voorkomen dat het LCD-scherm automatisch wordt uitgeschakeld (pag. 217).
- Zelfs als het menuscherm of de opname wordt weergegeven, kunt u onmiddellijk opnamen maken door de ontspanknop in te drukken.



- Als u door het zoekeroculair kijkt met een zonnebril op, wordt het LCD-scherm mogelijk niet automatisch uitgeschakeld. Als dit gebeurt, kunt u op de knop <INFO.> drukken om het LCD-scherm uit te schakelen.
- In de buurt van TL-licht wordt het LCD-scherm mogelijk uitgeschakeld. Als dit gebeurt, gaat u met de camera weg van het TL-licht.

Uitleg

De Uitleg geeft een eenvoudige beschrijving van de betreffende functie of optie. Deze wordt weergegeven als u de opnamemodus wijzigt of het scherm Snel instellen gebruikt om een opnamefunctie in te stellen, bij Live view-opnamen en filmopnamen, of tijdens de weergave. Als u een functie of optie selecteert in het scherm Snel instellen, wordt de Uitleg-beschrijving weergegeven. De Uitleg wordt uitgeschakeld als u op de beschrijving tikt of verdergaat met de bewerking.

● Opnamemodus (voorbeeld)

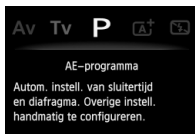
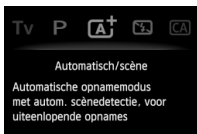

● Snel instellen (voorbeeld)



Opnamefuncties



Live view-opnamen



Weergave

MENU De Uitleg uitschakelen



Selecteer [Uitleg].

- Selecteer op het tabblad [F3] de optie [Uitleg] en druk vervolgens op <SET>. Selecteer [Deactiveren] en druk vervolgens op <SET>.



Bediening via het aanraakscherm

Het LCD-scherm is een aanraakgevoelig paneel dat u met uw vingers kunt bedienen.

Tikken

Snel instellen (voorbeeldscherm)



- Gebruik uw vinger om op het LCD-scherm te tikken (kort aanraken).
- U kunt menu's, pictogrammen, enzovoort op het LCD-scherm selecteren door erop te tikken.
- De pictogrammen waar u op kunt tikken, worden in een kader weergegeven (behalve het menuscherm).



Als u bijvoorbeeld op [Q] tikt, verschijnt het scherm Snel instellen. Door op [WB] te tikken keert u terug naar het vorige scherm.

Mogelijke bewerkingen door op het scherm te tikken

- Menufuncties instellen nadat u op de knop <MENU> hebt gedrukt
- Snel instellen
- Functies instellen nadat u op de knoppen <ISO>, <WB>, <▲ WB>, <▼ WB>, <◀ AF>, of <▶ AF> hebt gedrukt
- Functies instellen tijdens Live view-opnamen
- Functies instellen tijdens filmopnamen
- Afspeelopties

Slepen

Menuschermb (voorbeeldscherm)



- Sleep uw vinger over het LCD-scherm.

Schaalweergave (voorbeeldscherm)



Mogelijke bewerkingen door met uw vinger over het scherm te slepen

- Een menutabblad of -item selecteren nadat u op de knop <MENU> hebt gedrukt
- Een schaal instellen
- Functies instellen tijdens Live view-opnamen
- Functies instellen tijdens filmopnamen
- Afspeelopties (vegen)

MENU De pieptoon uitzetten tijdens bewerkingen via het aanraakscherm



Als [**1: Pieptoon**] is ingesteld op [**Aanr. op**], hoort u geen pieptoon tijdens bewerkingen via het aanraakscherm.

MENU Instellingen voor aanraakbediening

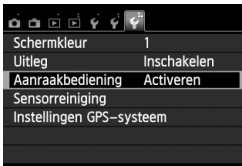

1 Selecteer de optie [Aanraakbediening].

- Selecteer op het tabblad [👉3] de optie [Aanraakbediening] en druk vervolgens op <SET>.

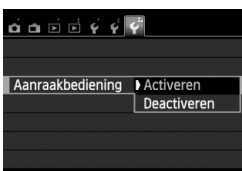

2 Stel de aanraakbediening in.

- Selecteer [Inschakelen].
- Als u de aanraakbediening instelt op [Deactiveren], wordt de bediening via het aanraakscherm uitgeschakeld.

🔍 Aandachtspunten bij bediening via het aanraakscherm

- Het LCD-scherm is niet drukgevoelig; gebruik dus geen scherpe voorwerpen zoals uw nagels, balpennen, enzovoort. om het scherm te bedienen.
- Bedien het aanraakscherm niet met natte vingers.
- Als het LCD-scherm nat is of als u het met natte vingers bedient, reageert het aanraakscherm misschien niet op uw aanraking of functioneert het niet meer goed. Schakel in dergelijke gevallen de camera uit en veeg het LCD-scherm af met een doekje.
- Plak geen beschermfolie (in de handel verkrijgbaar) of stickers op het LCD-scherm. Hierdoor kan het scherm trager op aanrakingen reageren.





2

Basisfuncties voor het maken en weergeven van opnamen

In dit hoofdstuk wordt uitgelegd hoe u de basismodi op het programmakeuzewiel kunt gebruiken voor de beste resultaten en hoe u opnamen kunt weergeven.

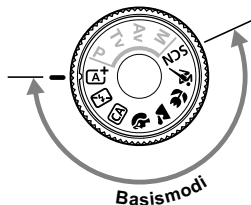
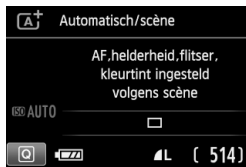
In de basismodi hoeft u de camera alleen maar op het onderwerp te richten en de opname te maken; de camera stelt alles automatisch in (pag. 76 en 314). Bovendien kunnen de belangrijkste opname-instellingen niet worden gewijzigd, zodat slechte opnamen als gevolg van foutieve handelingen worden voorkomen.



 Als u het programmakeuzewiel instelt op <SCN> terwijl het LCD-scherm is uitgeschakeld, druk dan op de knop <Q> om de opnamemodus te controleren voordat u de opname maakt (pag. 71).

[A⁺] Volautomatisch opnamen maken (Automatisch/scène) ■

<[A⁺]> is een volautomatische modus. De camera analyseert de scène en stelt automatisch de optimale instellingen in. Bovendien past de camera de scherpstelling automatisch aan door te meten of het onderwerp beweegt of niet (pag. 61).



AF-punt



1 Stel het programmakeuzewiel in op <[A⁺]>.

2 Richt een AF-punt op het onderwerp.

- Bij het scherppstellen worden alle AF-punten gebruikt. Meestal wordt er op het dichtstbijzijnde object scherpgesteld.
- Het scherppstellen kan worden vereenvoudigd door het middelste AF-punt op het onderwerp te richten.

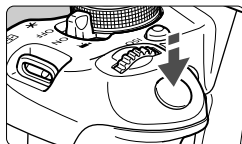

3 Stel scherp op het onderwerp.

- Als u de ontspannknop half indrukt, begint de focusing van het objectief te draaien om scherp te stellen op het onderwerp.
- ▶ De stip in het AF-punt waarop wordt scherpgesteld, knippert kort rood. Op hetzelfde moment is er een piepton te horen en brandt het focusbevestigingslampje <●> in de zoeker.
- ▶ Indien nodig komt de ingebouwde flitser automatisch tevoorschijn.



Focusbevestigingslampje



4 Maak de opname.

- Druk de ontspanknop helemaal in om de opname te maken.
- ▶ De opname wordt gedurende 2 seconden op het LCD-scherm weergegeven.
- Nadat u de opname hebt gemaakt, kunt u de ingebouwde flitser weer inklappen door deze met uw vingers naar binnen te drukken.



De modus <**A**⁺> zorgt ervoor dat de kleuren in natuur- en buitenopnamen en opnamen van zonsopgangen er indrukwekkender uitzien. Als het niet lukt om de gewenste kleurtoon te krijgen, gebruikt u een creatieve modus en selecteert u een andere beeldstijl dan <**A**⁺>. Maak vervolgens de opname (pag. 95).



Veelgestelde vragen

- **Het focusbevestigingslampje <●> knippert en het onderwerp is niet scherp in beeld.**
Richt het AF-punt op een gedeelte met goed contrast en druk de ontspanknop vervolgens half in (pag. 43). Ga iets achteruit als u te dicht bij het onderwerp bent en probeer het nogmaals.
- **Meerdere AF-punten knipperen tegelijk.**
In dat geval is op al deze AF-punten scherpgesteld. Wanneer het AF-punt behorend bij het gewenste onderwerp knippert, maakt u de opname.
- **De pieptoon blijft zachtjes aanhouden. (Het focusbevestigingslampje <●> brandt niet.)**
Dit geeft aan dat de camera voortdurend scherpstelt op een bewegend onderwerp. (Het focusbevestigingslampje <●> brandt niet.) U kunt scherpe opnamen maken van een bewegend onderwerp.
De focusvergrendeling (pag. 61) werkt in dit geval niet.
- **Er wordt niet op het onderwerp scherpgesteld als de ontspanknop half is indrukt.**
Wanneer de focusinstellingsknop op het objectief op <**MF**> (handmatige scherpstelling) staat, zet u deze op <**AF**> (automatische scherpstelling).

- **De flitser komt bij daglicht tevoorschijn.**

Bij een onderwerp met tegenlicht kan de flitser tevoorschijn komen om donkere schaduwen op het onderwerp lichter te maken. Als u de opname zonder flits wilt maken, stelt u de flitser in op Flitser uit (pag. 63). Op de flitsinstellingen na zijn de instellingen hetzelfde als in <**A⁺**>.

- **De flitser is afgegaan en de resulterende opname is te helder.**

Vergroot de afstand tot het onderwerp en maak de opname. Als u opnamen maakt met de flitser en het onderwerp bevindt zich te dicht bij de camera, wordt de opname mogelijk te helder (overbelichting).

- **Bij weinig licht flitst de ingebouwde flitser meerdere keren.**

Als u de ontspanknop half indrukt, flitst de flitser mogelijk meerdere keren, zodat er beter automatisch kan worden scherpgesteld. Dit wordt het AF-hulplicht genoemd. Het heeft een effectief bereik van circa 4 meter.

- **De flitser is gebruikt, maar het onderste gedeelte van de opname is onnatuurlijk donker.**

U bevond zich te dicht bij het onderwerp en het objectief heeft een schaduw veroorzaakt. Ga verder van het onderwerp af staan. Als er een zonnekap op het objectief is bevestigd, moet deze worden verwijderd voordat u een opname met de flitser maakt.

A⁺ Volautomatische technieken (Automatisch/scène) ■

De compositie opnieuw bepalen



Positioneer het onderwerp afhankelijk van de scène links of rechts in beeld, zodat er een uitgebalanceerde achtergrond en een goed perspectief wordt bereikt.

In de modus <A⁺> drukt u de ontspanknop half in om scherp te stellen op een niet-bewegend onderwerp. De scherpstelling wordt vergrendeld. U kunt de compositie vervolgens opnieuw bepalen en daarna de ontspanknop volledig indrukken om de opname te maken. Dit heet 'focusvergrendeling'. Focusvergrendeling is ook mogelijk in andere basismodi (behalve <M>).

Opnamen maken van een bewegend onderwerp



Als het onderwerp tijdens of na het scherpstellen in de modus <A⁺> beweegt en de afstand tot de camera verandert, treedt AI Servo AF in werking zodat er voortdurend op het onderwerp wordt scherpgesteld. (De pieptoon blijft zachtjes aanhouden.) Zolang u het AF-punt op het onderwerp blijft richten terwijl u de ontspanknop half indrukt, wordt er voortdurend scherpgesteld. Druk de ontspanknop volledig in om de opname te maken.

Live view-opnamen

U kunt opnamen maken terwijl het zoekerbeeld op het LCD-scherm wordt weergegeven. Dit heet 'Live view-opnamen'. Zie pagina 145 voor meer informatie.



1 Geef het Live view-beeld op het LCD-scherm weer.

- Druk op de knop .
- ▶ Het Live view-beeld wordt op het LCD-scherm weergegeven.



2 Stel scherp op het onderwerp.

- Druk de ontspanknop half in om scherp te stellen.
- ▶ Als de scherpstelling is bereikt, wordt het AF-punt groen en klinkt er een pieptoon.

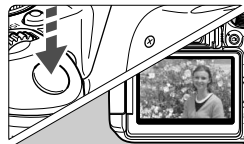

3 Maak de opname.

- Druk de ontspanknop helemaal in.
- ▶ De foto wordt gemaakt en de opname wordt op het LCD-scherm weergegeven.
- ▶ Nadat de kijktijd is verstreken, keert de camera automatisch naar de Live view-modus terug.
- Druk op de knop om de Live view-opname te beëindigen.

U kunt het LCD-scherm ook in andere richtingen draaien (pag. 33).



Normale hoek



Lage hoek



Hoge hoek

De flitser uitschakelen

De camera analyseert de scène en stelt automatisch de optimale instellingen in. Op plaatsen waar het gebruik van een flitser niet is toegestaan, gebruikt u de modus < > (Flitser uit). Deze modus is ook geschikt om sfeer vast te leggen, bijvoorbeeld in situaties met kaarslicht.

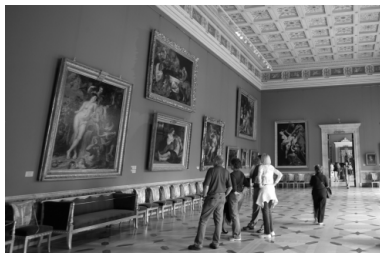
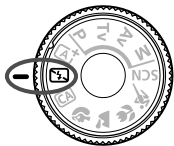

Opnametips

- **Voorkom beweging van de camera als de nummerweergave in de zoeker knippert.**
Bij weinig licht, wanneer de kans op bewegingsonscherpte groter is, knippert de sluitertijd in de zoeker. Houd de camera stabiel of gebruik een statief. Als u een zoomlens gebruikt, kunt u het beste de groothoekzijde gebruiken om te voorkomen dat de opname door beweging van de camera onscherp wordt.
- **Portretopnamen maken zonder flitser.**
Vraag bij weinig licht het onderwerp zich niet te bewegen totdat de opname is gemaakt. Als de persoon zich tijdens de belichting beweegt, kan hij of zij onscherp op de foto komen te staan.

CA Creatieve automatische opnamen

In de modus <CA> kunt u op eenvoudige wijze de scherptediepte, transportmodus en flitser wijzigen. U kunt de sfeer kiezen die u in uw opnamen wilt vastleggen. De standaardinstellingen zijn hetzelfde als in de modus <A+>.

* CA staat voor Creative Auto (Automatisch/creatief).



1 Stel het programmeerwiel in op <CA>.



2 Druk op de knop <Q>. (10)

- ▶ Het scherm Snel instellen wordt weergegeven.



3 Stel de gewenste functie in.

- Druk op de toets <◊> om de in te stellen functie te selecteren.
- ▶ De geselecteerde functie en Uitleg (pag. 52) worden weergegeven.
- Zie pagina 65 en 66 voor de instellingsprocedure en meer informatie over de diverse functies.

4 Maak de opname.

- Druk de ontspanknop helemaal in om de opname te maken.

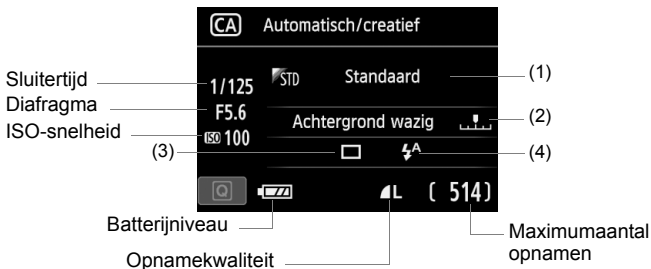

U kunt op de knop <Q> drukken om het volgende in te stellen:

(1) Sfeeropnamen

U kunt de sfeer instellen die u in uw opnamen wilt vastleggen.

Draai aan het instelwiel <☀️> om de gewenste sfeer te selecteren.

U kunt deze ook in een lijst selecteren door op <SET> te drukken.

Zie pagina 77 voor meer informatie.

(2) De achtergrond onscherper/scherper maken





Als u de indexmarkering naar links beweegt, wordt de achtergrond minder scherp weergegeven. Als u de markering naar rechts beweegt, wordt de achtergrond scherper weergegeven. Zie

'Portretfoto's maken' op pagina 67 als u de achtergrond onscherp wilt weergeven. Druk op de toets <◀▶> of draai aan het instelwiel <☀️> om de gewenste sfeer te selecteren.

Afhankelijk van het objectief en de opnameomstandigheden ziet de achtergrond er mogelijk minder onscherp uit. U kunt deze functie niet instellen (grijs weergegeven) als de ingebouwde flitser omhoog is gezet in de modus <⚡> of <⚡>.

Als de flitser wordt gebruikt, wordt deze instelling niet toegepast.

(3) Transportmodus: draai aan het instelwiel <  > om de gewenste instelling te kiezen. U kunt deze ook in een lijst selecteren door op <  > te drukken.

<  > **Enkelbeeld:**

Een opname tegelijk maken.

<  > **Continue opname:**

Als u de ontspanknop volledig indrukt, worden er continu opnamen gemaakt. U kunt maximaal circa 5 opnamen per seconde maken.

<  > **Zelfontsp.: 10sec/Afstandsbed.:**



De opname wordt 10 seconden na het indrukken van de ontspanknop gemaakt. U kunt ook een afstandsbediening gebruiken.

<  > **Zelfontspanner: 2 sec.:**

De opname wordt 2 seconden na het indrukken van de ontspanknop gemaakt.

<  > **Zelfontspanner: Continu:**

Druk op de toets <  > om het aantal opnamen in te stellen (2 - 10) dat u met de zelfontspanner wilt maken. 10 seconden na het indrukken van de ontspanknop wordt het ingestelde aantal opnamen gemaakt.



(4) Flitsen: draai aan het instelwiel <  > om de gewenste instelling te kiezen. U kunt deze ook in een lijst selecteren door op <  > te drukken.

<  > **Autom. flits:** De flitser flitst automatisch als dat nodig is.

<  > **Flitser aan** : De flitser flitst altijd.

<  > **Flitser uit** : De flitser is uitgeschakeld.

 Als u een externe Speedlite gebruikt, kan **[Flitsen]** niet worden ingesteld.

-  ● Zie de  opmerkingen op pagina 106 over het gebruik van de zelfontspanner.
- Zie 'De flitser uitschakelen' op pagina 63 bij het gebruik van <  >.

Portretfoto's maken

De modus <> (Portret) maakt de achtergrond onscherp, zodat personen duidelijker naar voren komen. Ook worden de tinten van de huid en het haar zachter gemaakt.

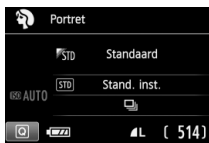
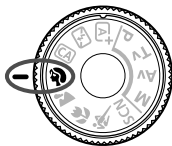

Opnametips

- **Hoe groter de afstand tussen het onderwerp en de achtergrond, hoe beter.** Hoe groter de afstand tussen het onderwerp en de achtergrond, hoe waziger de achtergrond eruitziet. Het onderwerp steekt ook beter af tegen een effen, donkere achtergrond.
- **Gebruik een teleobjectief.** Als u over een zoomlens beschikt, kunt u de telezijde gebruiken om het onderwerp vanaf het middel beeldvullend vast te leggen. Kom indien nodig dichterbij.
- **Stel scherp op het gezicht.** Controleer of het AF-punt op het gezicht rood knippert. Stel scherp op de ogen als u een close-up van het gezicht maakt.



- De standaardinstelling is <> (Continue opname). Als u de ontspanknop ingedrukt houdt, kunt u continu-opnamen maken van verschillende poses en gelaatsuitdrukkingen (maximaal circa 5 opnamen/seconde).
- Indien nodig gaat de ingebouwde flitser automatisch af.

Landschapsfoto's maken

Gebruik de modus <  > (Landschap) voor panoramafoto's of om alles van dichtbij tot veraf scherp in beeld te krijgen. Voor levendige blauwe en groene tinten en zeer scherpe en heldere opnamen.

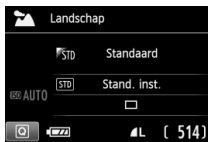
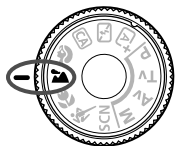

Opnametips

- **Gebruik bij een zoomlens de groothoekzijde.**

Wanneer u de groothoekzijde van een zoomlens gebruikt, wordt er beter op onderwerpen die dichtbij of ver weg zijn scherpgesteld dan met de telezijde. Het geeft landschappen ook meer breedte.

- **'s Avonds opnamen maken.**

De modus <  > is ook erg geschikt voor opnamen in de avonduren, omdat bij deze modus de ingebouwde flitser is uitgeschakeld.

Gebruik een statief om bewegingsonscherpte te voorkomen als u 's avonds opnamen maakt.

 De ingebouwde flitser werkt niet, ook niet bij weinig licht of tegenlicht.

Close-ups maken

Wanneer u bloemen of kleine onderwerpen van dichtbij wilt fotograferen, gebruikt u hiervoor de modus <> (Close-up). Gebruik een macro-objectief (afzonderlijk verkrijgbaar) om kleine onderwerpen veel groter te laten uitkomen.

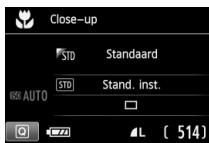
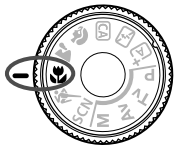

Opnametips

- **Gebruik een eenvoudige achtergrond.**
Bloemen en dergelijke steken tegen een eenvoudige achtergrond beter af.
- **Nader het onderwerp zo dicht mogelijk.**
Controleer de minimale scherpstelafstand van het objectief. Sommige objectieven hebben een indicatie, zoals < 0.25m/0.8ft>. De minimale scherpstelafstand van het objectief wordt gemeten vanaf de scherpstelvlakmarkering < > boven op de camera tot het onderwerp. Als u zich te dicht bij het onderwerp bevindt, knippert het focusbevestigingslampje < >. Bij weinig licht gaat de ingebouwde flitser af. Als u zich te dicht bij het onderwerp bevindt en de onderzijde van de opname er donker uitziet, dient u de afstand tot het onderwerp te vergroten.
- **Gebruik bij een zoomlens de telezijde.**
Het onderwerp ziet er groter uit als u bij een zoomlens de telezijde gebruikt.

Opnamen maken van bewegende onderwerpen

Gebruik de modus  (Sport) voor het fotograferen van een bewegend onderwerp, bijvoorbeeld een rennend kind of een rijdende auto.

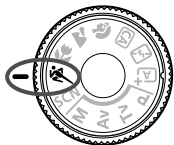

Opnametips

- **Gebruik een teleobjectief.**

Het gebruik van een teleobjectief wordt aanbevolen, omdat u hiermee op grote afstand kunt fotograferen.

- **Gebruik het middelste AF-punt om scherp te stellen.**

Richt het middelste AF-punt op het onderwerp en druk de ontspanknop vervolgens half in om automatisch scherp te stellen. Tijdens het automatisch scherpstellen blijft u een zachte pieptoon horen. Als er niet kan worden scherpgesteld, gaat het focusbevestigingslampje <●> knipperen.

De standaardinstelling is <□> (Continue opname). Druk de ontspanknop volledig in om de opname te maken. Als u de ontspanknop ingedrukt houdt, worden continu-opnamen (maximaal circa 5 opnamen per seconde) en automatisch scherpstellen actief om de beweging van het onderwerp vast te leggen.

 Bij weinig licht, wanneer de kans op bewegingsonscherpte groter is, knippert de sluitertijd in de linkeronderhoek. Houd de camera stil en maak de opname.

SCN: Speciale scènemodus

Selecteer de opnamemodus 'Nacht portret', 'Nachtopnamen uit hand' of 'HDR-tegenlicht'. De camera stelt alles in en zorgt dat de instellingen zijn afgestemd op de geselecteerde opnamemodus.



1 Stel het programmakeuzewiel in op <SCN>.

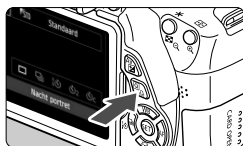

2 Druk op de knop <Q>. (10)

► Het scherm Snel instellen wordt weergegeven.

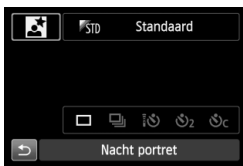

3 Selecteer de opnamemodus.

- Druk op de toets <▲▼> of <◀▶> om het pictogram van de opnamemodus te selecteren.
- Draai aan het instelwiel <⚙> om een opnamemodus te selecteren.
- U kunt ook het pictogram van een opnamemodus selecteren en op <SET> drukken om een selectie van opnamemodi weer te geven waaruit u de gewenste modus kiest.



Beschikbare opnamemodi in de modus <SCN>

	Opnamemodus	Pagina
	Nacht portret	pag. 72
	Nachtopnamen uit hand	pag. 73
	HDR-tegenlicht	pag. 74

's Avonds portretfoto's maken (met een statief)

Gebruik de modus <  > (Nacht portret) als u 's avonds mensen wilt fotograferen en een natuurlijk uitziende achtergrond wilt hebben.



Opnametips



- **Gebruik een groothoekobjectief en een statief.**

Gebruik bij een zoomlens de groothoekzijde om in het donker een panorama-effect te verkrijgen. Gebruik tevens een statief om bewegingsonscherpte te voorkomen.

- **Controleer de helderheid van het onderwerp.**

Bij weinig licht gaat de ingebouwde flitser automatisch af, zodat het onderwerp goed wordt belicht. Geef de opname vervolgens weer om de helderheid te controleren. Als het onderwerp er donker uitziet, verkleint u de afstand en maakt u de opname opnieuw.

- **Gebruik ook een andere opnamemodus.**

Omdat bij avondopnamen bewegingsonscherpte vaker voorkomt, wordt tevens aanbevolen om met <  > en <  > te fotograferen.



-  ● Vraag het onderwerp zich niet bewegen, ook niet nadat er is geflitst.
- Als u de zelfontspanner samen met de flitser gebruikt, brandt het lampje van de zelfontspanner kort wanneer de opname wordt gemaakt.
- Zie het aandachtspunt op pagina 75.

's Avonds opnamen uit de hand maken

Normaal gesproken hebt u bij avondopnamen een statief nodig om uw camera stil te houden. Met de modus < > (Nacht opnamen uit hand) kunt u echter 's avonds opnamen maken terwijl u de camera in de hand houdt. Er worden voor elke foto vier opnamen achter elkaar gemaakt waarbij het eindresultaat een opname is met minder bewegingsonscherpte.



Opnametips

- **Houd de camera stevig vast.**
Houd de camera stevig vast en houd deze stil als u de opname maakt. In deze modus worden vier opnamen uitgelijnd en samengevoegd tot één opname. Als echter iets in een van de vier opnamen aanzienlijk is verschoven door beweging van de camera, sluiten de opnamen mogelijk niet goed op elkaar aan in de definitieve opname.
- **Als u personen wilt fotograferen, zet u de flitser aan.**
Als u een avondopname wilt maken met personen erin, drukt u op de knop < > om < > (Flitser aan) in te stellen.
Bij de eerste opname wordt de flitser gebruikt voor een mooi portret. Vraag de persoon zich niet te bewegen totdat de vier opnamen zijn gemaakt.



Zie de aandachtspunten op pagina 75.

Opnamen met tegenlicht maken

Als u een tafereel met zowel lichte als donkere gebieden fotografeert, gebruikt u de modus  (HDR-tegenlicht). Wanneer u één foto in deze modus maakt, worden drie continu-opnamen met verschillende belichting gemaakt. Het resultaat is één opname met een breed kleurtoonbereik waarbij dichtgelopen schaduwen, veroorzaakt door tegenlicht, tot een minimum zijn beperkt.

* HDR staat voor High Dynamic Range oftewel hoog dynamisch bereik.

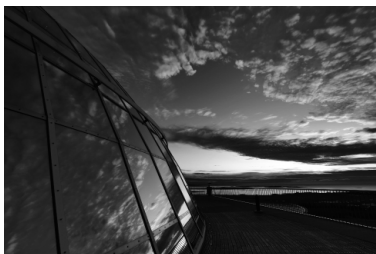
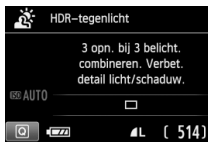
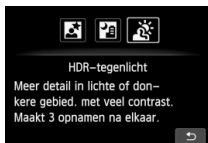

Opnametips

● Houd de camera stevig vast.

Houd de camera stevig vast en houd deze stil als u de opname maakt. In deze modus worden drie opnamen uitgelijnd en samengevoegd tot één opname. Als echter iets in een van de drie opnamen aanzienlijk is verschoven door beweging van de camera, sluiten de opnamen mogelijk niet goed op elkaar aan in de definitieve opname.

- De flitser kan niet worden gebruikt. Bij weinig licht wordt het AF-hulplicht ingeschakeld (pag. 101).
- Zie de aandachtspunten op pagina 75.



Aandachtspunt voor <M> (Nacht portret) en <P> (Nachtopnamen uit hand)

- Tijdens Live view-opnamen kan het moeilijk zijn om scherp te stellen op lichtpunten zoals in een avondopname. In dergelijke gevallen dient u de AF-methode op [Quick-modus] in te stellen waarna u de opname maakt. Als het nog steeds moeilijk is om scherp te stellen, zet u de focusinstellingsknop op het objectief op [MF] en stelt u handmatig scherp.

Aandachtspunten voor <P> (Nachtopnamen uit hand)

- Als u opnamen maakt met de flitser en het onderwerp bevindt zich te dicht bij de camera, wordt de opname mogelijk te helder (overbelichting).
- Als u de flitser gebruikt om een avondopname bij weinig licht te maken, sluiten de opnamen mogelijk niet goed op elkaar aan. Hierdoor kan een onscherpe opname ontstaan.
- Als u de flitser gebruikt en het onderwerp (een persoon) bevindt zich dicht bij de achtergrond die ook door de flitser wordt belicht, sluiten de opnamen mogelijk niet goed op elkaar aan. Hierdoor kan een onscherpe opname ontstaan. Ook kunnen er onnatuurlijke schaduwen en onjuiste kleuren op de opname zichtbaar zijn.
- Opnamen maken met een externe Speedlite
 - Wanneer u een Speedlite met de instelling voor automatisch flitsbereik gebruikt, wordt de zoompositie vast ingesteld op de groothoekzijde, ongeacht de zoompositie van het objectief.
 - Wanneer u een Speedlite met schakelaar voor handmatig flitsbereik gebruikt, maak dan opnamen met de flitskop in de groothoekpositie (normaal).

Aandachtspunten voor <A> (HDR-tegenlicht)

- De opname wordt mogelijk niet vloeiend, maar onregelmatig of met aanzienlijke ruis weergegeven.
- HDR-tegenlicht is mogelijk niet effectief bij opnamen met overmatig tegenlicht of met een zeer hoog contrast.

Aandachtspunten voor <P> (Nachtopnamen uit hand) en <A> (HDR-tegenlicht)

- Vergeleken met andere opnamemodi is het opnamegebied kleiner.
- [RAW] + [L] of [RAW] kan niet worden geselecteerd. Zelfs als [RAW] + [L] of [RAW] is ingesteld voor een andere opnamemodus, wordt de opname in [L] opgeslagen.
- Als u een opname van een bewegend onderwerp maakt, zullen door de beweging van het onderwerp nabeelden ontstaan.
- De opnamen sluiten mogelijk niet goed op elkaar aan bij zich herhalende patronen (rasters, strepen, enz.), opnamen in één kleur of bij erg verschoven opnamen door beweging van de camera.
- Vergeleken met normale opnamen kost het opslaan van de opname op de geheugenkaart meer tijd. Tijdens de verwerking van de opnamen wordt "BUSY" weergegeven en kunt u geen nieuwe opnamen maken totdat het verwerkingsproces is voltooid.
- Als de opnamemodus is ingesteld op <P> of <A>, is rechtstreeks afdrukken (pag. 280) niet mogelijk.

Q Snel instellen

Voorbeeld: portretmodus



Wanneer in de basismodi het scherm met de opname-instellingen wordt weergegeven, kunt u op de knop <Q> drukken om het scherm Snel instellen weer te geven. In de onderstaande tabel worden de functies vermeld die in de diverse basismodi met het scherm Snel instellen kunnen worden ingesteld.

1 Stel het programmakeuzewiel in op een basismodus.

2 Druk op de knop <Q>. (10)

- ▶ Het scherm Snel instellen wordt weergegeven.

3 Stel de functie in.

- Druk op de toets <♦> om een functie te selecteren. (Deze stap is niet noodzakelijk in de modi <A+> en <M>.)
- ▶ De geselecteerde functie en Uitleg (pag. 52) worden weergegeven.
- Druk op de toets <◀▶> of draai aan het instelwiel <☀> om de instelling te wijzigen.

Functies die in de basismodi kunnen worden ingesteld

- : standaardinstelling ○ : door gebruiker in te stellen □ : niet in te stellen

Functie		A+	M	CA	P	L	M	A	SCN		
									1	2	3
Transportmodus	□: Enkelbeeld	●	●	●	○	●	●	○	●	●	●
	□: Continue opname	○	○	○	●	○	○	●	○	○	○
	Zelfontspanner (pag. 106)	☺	○	○	○	○	○	○	○	○	○
		☺ ₂	○	○	○	○	○	○	○	○	○
	☺ _C	○	○	○	○	○	○	○	○	○	
Flitsen	⚡: Automatisch flitsen	●		●	●		●		●		
	⚡: Flitser aan (flitst altijd)			○						○	
	⊕: Flitser uit		●	○		●		●		●	●
Sfeeropnamen (pag. 77)				○	○	○	○	○	○	○	
Licht-/scèneopnamen (pag. 81)					○	○	○	○			
De achtergrond onscherper/scherper maken (pag. 65)				○							

* Als u de opnamemodus wijzigt of de aan-uitschakelaar op <OFF> zet, worden de standaardinstellingen hersteld (behalve de zelfontspanner).

Opname via sfeerselectie

U kunt de sfeer selecteren die u voor de opname wilt gebruiken, behalve wanneer de basismodus <CA>, <SCN> of <S> is ingesteld.

Sfeer	CA	SCN	S	V	W	I	C	B	D	M	SCN		Sfeereffect
											SCN	SCN	
STD Standaard	<input type="radio"/>	<input type="radio"/>	<input type="radio"/>	<input type="radio"/>	<input type="radio"/>	<input type="radio"/>	<input type="radio"/>	<input type="radio"/>	<input type="radio"/>	<input type="radio"/>	<input type="radio"/>	<input type="radio"/>	Geen instelling
V Levendig	<input type="radio"/>	<input type="radio"/>	<input type="radio"/>	<input type="radio"/>	<input type="radio"/>	<input type="radio"/>	<input type="radio"/>	<input type="radio"/>	<input type="radio"/>	<input type="radio"/>	<input type="radio"/>	<input type="radio"/>	Zwak/Standaard/Sterk
S Soft	<input type="radio"/>	<input type="radio"/>	<input type="radio"/>	<input type="radio"/>	<input type="radio"/>	<input type="radio"/>	<input type="radio"/>	<input type="radio"/>	<input type="radio"/>	<input type="radio"/>	<input type="radio"/>	<input type="radio"/>	Zwak/Standaard/Sterk
W Warm	<input type="radio"/>	<input type="radio"/>	<input type="radio"/>	<input type="radio"/>	<input type="radio"/>	<input type="radio"/>	<input type="radio"/>	<input type="radio"/>	<input type="radio"/>	<input type="radio"/>	<input type="radio"/>	<input type="radio"/>	Zwak/Standaard/Sterk
I Intens	<input type="radio"/>	<input type="radio"/>	<input type="radio"/>	<input type="radio"/>	<input type="radio"/>	<input type="radio"/>	<input type="radio"/>	<input type="radio"/>	<input type="radio"/>	<input type="radio"/>	<input type="radio"/>	<input type="radio"/>	Zwak/Standaard/Sterk
C Koel	<input type="radio"/>	<input type="radio"/>	<input type="radio"/>	<input type="radio"/>	<input type="radio"/>	<input type="radio"/>	<input type="radio"/>	<input type="radio"/>	<input type="radio"/>	<input type="radio"/>	<input type="radio"/>	<input type="radio"/>	Zwak/Standaard/Sterk
B Helderder	<input type="radio"/>	<input type="radio"/>	<input type="radio"/>	<input type="radio"/>	<input type="radio"/>	<input type="radio"/>	<input type="radio"/>	<input type="radio"/>	<input type="radio"/>	<input type="radio"/>	<input type="radio"/>	<input type="radio"/>	Zwak/Normaal/Sterk
D Donkerder	<input type="radio"/>	<input type="radio"/>	<input type="radio"/>	<input type="radio"/>	<input type="radio"/>	<input type="radio"/>	<input type="radio"/>	<input type="radio"/>	<input type="radio"/>	<input type="radio"/>	<input type="radio"/>	<input type="radio"/>	Zwak/Normaal/Sterk
M Monochroom	<input type="radio"/>	<input type="radio"/>	<input type="radio"/>	<input type="radio"/>	<input type="radio"/>	<input type="radio"/>	<input type="radio"/>	<input type="radio"/>	<input type="radio"/>	<input type="radio"/>	<input type="radio"/>	<input type="radio"/>	Blauw/Z/W/Sepia

1 Stel het programmakeuzewiel op een van de volgende modi in: <CA>, <SCN>, <S>, <V>, <W>, <I>, <C>, , <D> of <SCN>.

- Als de opnamemodus <SCN> is, stelt u <SCN> of <SCN> in.



2 Geef het Live view-beeld weer.

- Druk op de knop <Live View> om het Live view-beeld weer te geven.
- U kunt het sfeereffect op het scherm controleren.

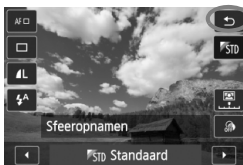

3 Selecteer in het scherm Snel instellen de gewenste sfeer.

- Druk op de knop <Q> (10).
- Druk op de toets <▲> om [STD Standaard] te selecteren. [Sfeeropnamen] wordt weergegeven op het scherm.

- Druk op de toets <◀▶> of draai aan het instelwiel <🌀> om de gewenste sfeer te selecteren.
- ▶ Op het LCD-scherm wordt weergegeven hoe de opname er met de geselecteerde sfeerinstelling zal uitzien.



4 Stel het sfeereffect in.

- Druk op de toets <▲▼> om de effectenbalk te selecteren. **[Effect]** wordt dan onder in het scherm weergegeven.
- Druk op de toets <◀▶> of draai aan het instelwiel <🌀> om het gewenste effect te selecteren.

5 Maak de opname.



- Druk de ontspanknop helemaal in om de opname te maken.
- Druk op de knop <📷> om de Live view-modus te verlaten en via de zoeker te fotograferen. Druk vervolgens de ontspanknop helemaal in om de opname te maken.
- Als u de opnamemodus wijzigt of de aanschuifschakelaar op <OFF> zet, wordt de instelling [📷STD **Standaard**] hersteld.

- Het Live view-beeld dat met de toegepaste sfeerinstelling wordt weergegeven, ziet er niet exact hetzelfde uit als de eigenlijke gemaakte foto.
- Bij gebruik van de flitser is het sfeereffect mogelijk minimaal.
- Bij fel licht buiten heeft het Live view-beeld op het scherm mogelijk niet dezelfde helderheid of sfeer als de eigenlijke foto die u maakt. Stel **[📷2: LCD-helderheid]** in op 4 en kijk naar het beeld terwijl u zorgt dat het omgevingslicht geen invloed op het scherm heeft.

Als u niet wilt dat tijdens het instellen van functies het Live view-beeld wordt weergegeven, drukt u na stap 1 op de knop <📷>. Vervolgens kunt u **[Licht-/scèneopnamen]** en **[Effect]** instellen in het scherm Snel instellen.

Sfeerinstellingen

Standaard

Standaardopnamekenmerken voor de respectieve opnamemodus. Let op: < > heeft opnamekenmerken die voor portretfoto's zijn geoptimaliseerd en < > is geoptimaliseerd voor landschapsfoto's. Elke sfeer is een aanpassing van de opnamekenmerken van de respectieve opnamemodus.

Levendig

Het onderwerp wordt scherp en levendig weergegeven. Met deze sfeerinstelling ziet de foto er indrukwekkender uit dan met de instelling [ **Standaard**].

Soft

Het onderwerp wordt zachter en subtieler weergegeven. Goed voor portretten, huisdieren, bloemen, enzovoort.

Warm

Het onderwerp wordt zachter en met warmere kleuren weergegeven. Goed voor portretten, huisdieren en andere onderwerpen die u een warme uitstraling wilt geven.

Intens

De algehele helderheid wordt iets verminderd, terwijl het onderwerp wordt benadrukt voor een intensere sfeer. Mensen of levende onderwerpen vallen hierdoor meer op.

Koel

De algehele helderheid wordt iets verminderd waarbij koelere kleurtinten worden toegepast. Een onderwerp in de schaduw komt hierdoor kalmer en imponanter over.

 **Helderder**

De opname wordt lichter weergegeven.

 **Donkerder**











De opname wordt donkerder weergegeven.

 **Monochroom**

De opname is monochroom. U kunt de monochroomkleur instellen op zwart-wit, sepia of blauw. Wanneer [**Monochroom**] is geselecteerd, wordt <**B/W**> weergegeven in de zoeker.

Opname via licht of scène

In de basismodi <📷>, <🏞️>, <🌸> en <🏠> kunt u opnamen maken waarbij de instellingen met de lichtomstandigheden of het type scène overeenkomen. In de meeste situaties voldoet [STD] **Stand. inst.**, maar als de instellingen aan de lichtomstandigheden of het type scène zijn aangepast, zal de opname nauwkeuriger overeenkomen met wat u ziet. Voor Live view-opnamen moet u, als u zowel [**Licht-/scèneopnamen**] als [**Sfeeropnamen**] (pag. 77) instelt, eerst [**Licht-/scèneopnamen**] instellen. Hierdoor wordt het gemakkelijker om het resultaat op het LCD-scherm te bekijken.

Licht of scène				
[STD] Stand. inst.	<input type="radio"/>	<input type="radio"/>	<input type="radio"/>	<input type="radio"/>
 Daglicht	<input type="radio"/>	<input type="radio"/>	<input type="radio"/>	<input type="radio"/>
 Schaduw	<input type="radio"/>	<input type="radio"/>	<input type="radio"/>	<input type="radio"/>
 Bewolkt	<input type="radio"/>	<input type="radio"/>	<input type="radio"/>	<input type="radio"/>
 Kunstlicht	<input type="radio"/>	<input type="checkbox"/>	<input type="radio"/>	<input type="radio"/>
 TL-licht	<input type="radio"/>	<input type="checkbox"/>	<input type="radio"/>	<input type="radio"/>
 Zonsondergang	<input type="radio"/>	<input type="radio"/>	<input type="radio"/>	<input type="radio"/>

- 1 **Stel het programmakeuzewiel op een van de volgende modi in:**
<📷>, <🏞️>, <🌸> of <🏠>.



- 2 **Geef het Live view-beeld weer.**
 - Druk op de knop <📷> om het Live view-beeld weer te geven.
 - ▶ U kunt het resultaat op het scherm controleren.



3 Selecteer in het scherm Snel instellen het type licht of scène.

- Druk op de knop <[Q]> (10).
- Druk op de toets <▲▼> om [STD] **Stand. inst.**] te selecteren. [Licht-/scèneopnamen] wordt weergegeven op het scherm.
- Druk op de toets <◀▶> of draai aan het instelwiel <☀> om het gewenste type licht of scène te selecteren.
 - ▶ De resulterende opname met het geselecteerde type licht of scène wordt weergegeven.

4 Maak de opname.

- Druk de ontspanknop helemaal in om de opname te maken.
- Druk op de knop <📷> om de Live view-modus te verlaten en via de zoeker te fotograferen. Druk vervolgens de ontspanknop helemaal in om de opname te maken.
- Als u de opnamemodus wijzigt of de aan-uitschakelaar op <OFF> zet, wordt de instelling [STD] **Stand. inst.**] hersteld.

- Als u de flitser gebruikt, gaat de instelling over op [STD] **Stand. inst.**] (In de opname-informatie wordt echter het ingestelde type licht of scène weergegeven.)
- Als u deze functie samen met [Sfeeropnamen] wilt instellen, kiest u de optie onder [Licht-/scèneopnamen] die het beste past bij de sfeer die u hebt ingesteld. Wanneer u bijvoorbeeld [Zonsondergang] hebt gekozen, worden warme kleuren benadrukt. Dit past wellicht niet bij de sfeer die u hebt ingesteld.

- Als u niet wilt dat tijdens het instellen van functies het Live view-beeld wordt weergegeven, drukt u na stap 1 op de knop <[Q]>. Vervolgens kunt u [Licht-/scèneopnamen] instellen in het scherm Snel instellen.

Instellingen voor het type licht of scène

Stand. inst.

Een standaardinstelling die geschikt is voor de meeste onderwerpen.

Daglicht

Voor onderwerpen in zonlicht. Hiermee zien blauwe lichten en groene gebieden zoals bomen en struiken er natuurlijker uit en worden lichtgekleurde bloemen beter weergegeven.

Schaduw

Voor onderwerpen in de schaduw. Geschikt voor huidskleurtinten die mogelijk te blauwachtig worden weergegeven en voor lichtgekleurde bloemen.

Bewolkt

Voor onderwerpen bij een bewolkte lucht. Huidskleurtinten en landschappen die er op een bewolkte dag mat kunnen uitzien, worden warmer weergegeven. Dit werkt ook bij lichtgekleurde bloemen.

Kunstlicht

Voor onderwerpen die door kunstlicht worden verlicht. Vermindert de roodoranje kleurweem die door kunstlicht wordt veroorzaakt.

TL-licht

Voor onderwerpen die door TL-licht worden verlicht. Geschikt voor alle typen TL-verlichting.

Zonsondergang

Geschikt voor het vastleggen van de indrukwekkende kleuren van een zonsondergang.

▶ Opnamen weergeven

Hieronder wordt beschreven hoe u opnamen het eenvoudigst kunt weergeven. Zie pagina 241 voor meer informatie over de weergaveprocedure.



1 Geef de opname weer.

- Druk op de knop <▶>.
- ▶ De laatst gemaakte of laatst bekeken opname wordt weergegeven.

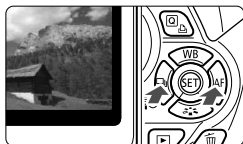

2 Selecteer een opname.

- Als u opnamen vanaf de laatste opname wilt weergeven, drukt u op de toets <◀>. Als u opnamen vanaf de eerste opname (de oudste) wilt weergeven, drukt u op de toets <▶>.
- Telkens als u op de knop <INFO.> drukt, wordt het weergaveformaat gewijzigd.



Geen informatie



Met basisinformatie

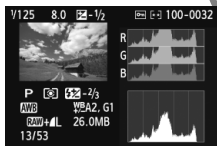

Histogram

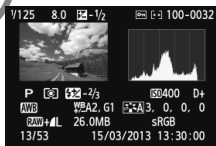

Weergave met opname-informatie

3 Beëindig de opnameweergave.

- Druk op de knop <▶> om de opnameweergave te beëindigen en naar de opname-instellingen terug te keren.

3

Creatieve opnamen

Om mislukte opnamen te voorkomen, kunnen in de basismodi geavanceerde functie-instellingen niet worden gewijzigd. In de modus <P> (AE-programma) kunt u echter diverse functies instellen en creatievere opnamen maken.

- In de modus <P> stelt de camera de sluitertijd en het diafragma automatisch in om een standaardbelichting te verkrijgen.
- Het verschil tussen de basismodi en <P> wordt uitgelegd op pagina 314.
- De functies die in dit hoofdstuk worden toegelicht, kunnen ook worden gebruikt in de modi <Tv>, <Av> en <M>. Deze komen in hoofdstuk 4 aan de orde.
- De markering ☆ rechts van de paginatitel geeft aan dat de functie alleen in de creatieve modi (pag. 24) beschikbaar is.

* <P> staat voor programma.

* AE staat voor automatische belichting (Auto Exposure).

P: AE-programma

De camera stelt automatisch de sluitertijd en het diafragma in die het beste bij de helderheid van het onderwerp passen. Dit heet AE-programma.



1 Stel het programmakeuzewiel in op <P>.



2 Stel scherp op het onderwerp.

- Kijk door de zoeker en richt het geselecteerde AF-punt op het onderwerp. Druk de ontspanknop vervolgens half in.
- ▶ De stip in het AF-punt waarop is scherpgesteld, licht gedurende korte tijd rood op en ook het focusbevestigingslampje <●> rechtsonder in de zoeker gaat branden (in de modus 1-beeld AF).
- ▶ De sluitertijd en het diafragma worden automatisch ingesteld en in de zoeker weergegeven.



3 Controleer het scherm.

- Er wordt een standaardbelichting verkregen zolang de waarden voor de sluitertijd en het diafragma niet knipperen.

4 Maak de opname.

- Bepaal de compositie en druk de ontspanknop helemaal in.



Opnametips

- **Wijzig de ISO-snelheid of gebruik de ingebouwde flitser.**
Als u de belichting op het omgevingslicht en het onderwerp wilt afstemmen, kunt u de ISO-snelheid wijzigen (pag. 92) of de ingebouwde flitser gebruiken (pag. 107). In de modus <P> gaat de ingebouwde flitser niet automatisch af. Bij weinig licht drukt u daarom op de flitsknop <⚡> om de ingebouwde flitser omhoog te klappen.
- **U kunt het programma aanpassen. (Programmakeuze)**
Nadat u de ontspanknop half hebt ingedrukt, draait u aan het instelwiel <⚙️> om de combinatie van sluitertijd en diafragma (het programma) te wijzigen. Programmakeuze wordt automatisch geannuleerd nadat de opname is gemaakt. Programmakeuze is niet mogelijk wanneer u de flitser gebruikt.



- Wanneer de sluitertijd '30'' en het maximale diafragma knipperen, is er sprake van onderbelichting. Verhoog de ISO-snelheid of gebruik de flitser.
- Wanneer de sluitertijd '4000'' en het minimale diafragma knipperen, is er sprake van overbelichting. Verlaag de ISO-snelheid.



Verschillen tussen <P> en <A+> (Automatisch/scène)

In de modus <A+> worden veel functies, zoals het AF-gebruik en de meetmethode, automatisch ingesteld om mislukte opnamen te voorkomen. U kunt daarom slechts een beperkt aantal functies wijzigen. In de modus <P> worden echter alleen de sluitertijd en het diafragma automatisch ingesteld. U kunt het AF-gebruik, de meetmethode en andere functies naar wens instellen (pag. 314).

MENU De opnamekwaliteit instellen

U kunt het aantal pixels en de beeldkwaliteit selecteren. Er zijn tien instellingen voor de opnamekwaliteit: **L**, **L**, **M**, **M**, **S1**, **S1**, **S2**, **S3**, **RAW** + **L**, **RAW**.

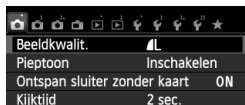

1 Selecteer [Beeldkwalit.].

- Selecteer op het tabblad [**1**] de optie [**Beeldkwalit.**] en druk vervolgens op < **SET** >.
- ▶ [**Beeldkwalit.**] wordt weergegeven.



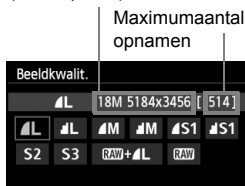



Vastgelegde pixels
(aantal pixels)



2 Selecteer de opnamekwaliteit.

- Het respectieve aantal pixels en het aantal mogelijke opnamen worden weergegeven om u te helpen de gewenste kwaliteit te selecteren. Druk vervolgens op < **SET** >.

Richtlijnen voor het instellen van de opnamekwaliteit (benadering)

Beeldkwaliteit		Vastgelegde pixels (megapixels)	Bestands-grootte (MB)	Maximum aantal opnamen	Maximale opnamereeks	
 L  L	Hoge kwaliteit	JPEG	circa 17,9 (18 M)	6,4	1140	22 (30)
				3,2	2240	2240 (2240)
 M  M	Gemiddelde kwaliteit		circa 8,0 (8 M)	3,4	2150	410 (2150)
				1,7	4200	4200 (4200)
 S1  S1	Lage kwaliteit		circa 4,5 (4,5 M)	2,2	3350	3350 (3350)
				1,1	6360	6360 (6360)
S2		circa 2,5 (2,5 M)	1,3	5570	5570 (5570)	
S3		circa 0,35 (0,35 M)	0,3	21560	21560 (21560)	
RAW +  L	Hoge kwaliteit	circa 17,9 (18 M)	23,5+6,4	230	3 (3)	
RAW			23,5	290	6 (6)	

* De cijfers voor de bestandsgrootte, het aantal mogelijke opnamen en de maximale opnamereeks zijn gebaseerd op een testgeheugenkaart van 8 GB en de testnormen van Canon (beeldverhouding 3:2, ISO 100 en beeldstijl Standaard). **Deze cijfers kunnen verschillen afhankelijk van het onderwerp, merk van de kaart, beeldverhouding, ISO-snelheid, beeldstijl, persoonlijke voorkeuze, enzovoort.**

* De cijfers tussen haakjes hebben betrekking op een kaart van 8 GB die compatibel is met UHS-I en die is gebaseerd op de testnormen van Canon.

? Veelgestelde vragen

- Ik wil de opnamekwaliteit selecteren die bij het papierformaat past waarop ik wil afdrukken.

Papierformaat

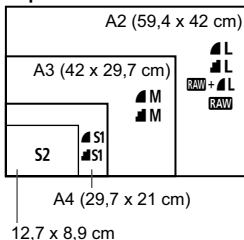

Raadpleeg het diagram links bij het kiezen van de opnamekwaliteit. Als u de opname wilt bijnijden, wordt het aanbevolen om een hogere kwaliteit (meer pixels) te selecteren, zoals **L**, **L**, **RAW + L** of **RAW**.

S2 is geschikt voor het weergeven van opnamen in een digitale fotolijst. **S3** is geschikt voor het e-mailen van de opname of voor gebruik op een website.

- Wat is het verschil tussen **L** (Fijn) en **M** (Normaal)?

Dit geeft een andere opnamekwaliteit aan als gevolg van een andere compressie. Zelfs met hetzelfde aantal pixels heeft de opname die met **L** is gemaakt een hogere opnamekwaliteit. Als **M** is geselecteerd, is de opnamekwaliteit iets lager, maar kunnen er meer opnamen op de kaart worden opgeslagen. De opties **S2** en **S3** hebben beide kwaliteitsinstelling **L**.

- Ik heb meer opnamen kunnen maken dan het aangegeven maximaal aantal opnamen.

Afhankelijk van de opnameomstandigheden kunt u mogelijk meer opnamen maken dan is aangegeven. Minder is echter ook mogelijk. Het weergegeven aantal mogelijke opnamen is slechts een schatting.

- Geeft de camera de maximale opnamereeks weer?

De maximale opnamereeks wordt rechts in de zoeker weergegeven. Aangezien de indicator slechts één cijfer weergeeft (**0 - 9**), wordt elk getal dat hoger is dan 9, weergegeven als '9'. Dit getal wordt ook weergegeven als er geen kaart in de camera is geplaatst. Pas op dat u geen opnamen maakt als er zich geen kaart in de camera bevindt.

- Wanneer moet ik **RAW** gebruiken?

RAW-opnamen moeten met de computer worden bewerkt. Zie voor meer informatie 'Informatie over **RAW**' en 'Informatie over **RAW + L**' op de volgende pagina.

Informatie over RAW

RAW-opnamen zijn onbewerkte opnamegegevens die nog moeten worden omgezet in L of andere typen afbeeldingen. Hoewel voor het weergeven van RAW-opnamen op de computer software als Digital Photo Professional nodig is (meegeleverd, pag. 364), kunnen op RAW-opnamen erg eenvoudig bewerkingen worden toegepast die bij andere soorten opnamen niet mogelijk zijn. RAW is geschikt als u de opname zelf nauwkeurig wilt bewerken of opnamen van een belangrijk onderwerp wilt maken.

Informatie over RAW + L

Met RAW + L wordt er door slechts één opname te maken zowel een RAW- als een L-opname opgeslagen. De twee opnamen worden gelijktijdig op de kaart opgeslagen. De twee opnamen worden opgeslagen in dezelfde map en met hetzelfde bestandsnummer (bestandsextensie .JPG voor JPEG en .CR2 voor RAW). L-opnamen kunnen zelfs worden bekeken of afgedrukt met een computer waarop de bij de camera geleverde software niet is geïnstalleerd.

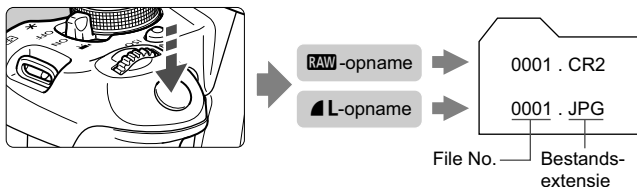

- Voor het weergeven van RAW-opnamen op een computer raden we u aan om de meegeleverde software te gebruiken (pag. 364).
- RAW-opnamen die met deze camera zijn gemaakt, kunnen mogelijk niet worden weergegeven met commerciële software van derden. Als u wilt weten of RAW-opnamen compatibel zijn met andere software, dient u de fabrikant van de betreffende software te raadplegen.

ISO: De ISO-snelheid wijzigen ☆

Stel de ISO-snelheid (de lichtgevoeligheid van de beeldsensor) in op de waarde die voor het omgevingslicht gewenst is. In de basismodi wordt de ISO-snelheid automatisch ingesteld (pag. 93).

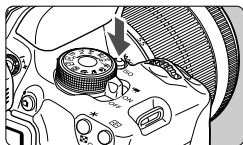

- 1 **Druk op de knop <ISO>.** (ⓘ6)
▶ [ISO-snelheid] wordt weergegeven.

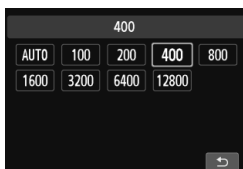

- 2 **Stel de ISO-snelheid in.**
 - Druk op de toets <◀▶> of draai aan het instelwiel <⦿> om de gewenste ISO-snelheid te selecteren en druk vervolgens op <SET>.
 - U kunt de ISO-snelheid ook in de zoeker instellen door aan het instelwiel <⦿> te draaien.
 - Als u [AUTO] selecteert, wordt de ISO-snelheid automatisch ingesteld (pag. 93).

Richtlijnen voor de ISO-snelheid

ISO-snelheid	Opnamesituatie (Geen flits)	Flitsbereik
100 - 400	Zonnig, buiten	Hoe hoger de ISO-snelheid, hoe groter het flitsbereik zal zijn (pag. 107).
400 - 1600	Bewolkt of 's avonds	
1600 - 12800, H	Donker, binnen of 's avonds	

* Bij hoge ISO-snelheden kunnen opnamen er korreliger uitzien.

 Als onder [**4: Persoonlijke voorkeuze(C.Fn)**] de optie [**2: ISO vergroten**] is ingesteld op [**1: Aan**], kan 'H' (gelijk aan ISO 25600) ook worden ingesteld (pag. 298).

- Als onder [**4: Persoonlijke voorkeuze(C.Fn)**] de optie [**3: Lichte tonen prioriteit**] is ingesteld op [**1: Inschakelen**], kunnen ISO 100 en 'H' (gelijk aan ISO 25600) niet worden geselecteerd (pag. 299).
- Opnamen bij hoge temperaturen kunnen er korreliger uitzien. Lange belichtingstijden kunnen ook afwijkende kleuren in de opname tot gevolg hebben.



- Wanneer u opnamen maakt bij hoge ISO-snelheden, kan er ruis (zoals lichte puntjes en strepen) op de opname zichtbaar zijn.
- Als u een hoge ISO-snelheid en de flitser gebruikt om een onderwerp te fotograferen dat zich dichtbij bevindt, kan de opname overbelicht zijn.
- Met ISO 12800 of 'H' (gelijk aan ISO 25600) neemt de maximale opnamereeks voor continu-opnamen aanzienlijk af.
- Omdat 'H' (gelijk aan ISO 25600) een uitgebreide ISO-snelheid is, zullen ruis (zoals lichte puntjes en strepen) en onregelmatige kleuren beter zichtbaar zijn dan normaal.
- De maximaal instelbare ISO-snelheid is bij het maken van foto's anders dan bij het maken van filmopnamen (handmatige belichting). De door u ingestelde ISO-snelheid wordt daarom mogelijk aangepast als u van fotograferen overschakelt naar het maken van filmopnamen. Ook als u terugschakelt naar fotograferen, wordt de ISO-snelheid niet teruggezet naar de oorspronkelijke instelling.







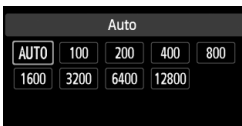



De maximaal instelbare ISO-snelheid is afhankelijk van de instelling voor [2: ISO vergroten] onder [4: Persoonlijke voorkeuze(C.Fn)].

- Wanneer [0: Uit] is ingesteld: als u voor het maken van foto's de ISO-snelheid instelt op ISO 12800 en vervolgens overschakelt naar het maken van filmopnamen, wordt de ISO-snelheid gewijzigd naar ISO 6400.
- Wanneer [1: Aan] is ingesteld: als u voor het maken van foto's de ISO-snelheid instelt op ISO 12800 of 'H' (gelijk aan ISO 25600) en vervolgens overschakelt naar het maken van filmopnamen, wordt de ISO-snelheid gewijzigd naar 'H' (gelijk aan ISO 12800).

ISO [AUTO]



Als u de ISO-snelheid instelt op [AUTO], wordt de werkelijk in te stellen ISO-snelheid weergegeven wanneer u de ontspanknop half indrukt. Zoals op de volgende pagina staat aangegeven, wordt de ISO-snelheid automatisch aangepast aan de opnamemodus.





Opnamemodus	Instelling ISO-snelheid
 /  /  /  /  /  /  / 	Automatisch ingesteld tussen ISO 100 en ISO 6400
	ISO 100
	Automatisch ingesteld tussen ISO 100 en ISO 12800
P/Tv/Av/M *1	Automatisch ingesteld tussen ISO 100 en ISO 6400*2
Met flitser	ISO 400*3*4*5

*1: Vast op ISO 400 voor bulb-belichting.

*2: Afhankelijk van de ingestelde maximale ISO-snelheid.

*3: Indien invulflitsen tot overbelichting leidt, wordt ISO 100 of een hogere ISO-snelheid ingesteld.

*4: Behalve in de modi , , en .

*5: Automatisch ingesteld tussen ISO 400 en ISO 1600 (of tot de maximumgrens) in de modi , , , ,  en **<P>** als u reflectieflitsen gebruikt met een externe Speedlite.

- Als **[AUTO]** is ingesteld, wordt de ISO-snelheid in volledige stappen weergegeven. De ISO-snelheid wordt in werkelijkheid echter in kleinere stappen ingesteld. In de opname-informatie (pag. 270) kan daarom een ISO-snelheid van bijvoorbeeld 125 of 640 worden weergegeven.
- In de modus **** wordt daadwerkelijk de ISO-snelheid gebruikt die in de tabel wordt weergegeven, ook als ISO 100 niet wordt weergegeven.

MENU De maximale ISO-snelheid instellen voor **[ISO auto]** ☆

Voor ISO auto kunt u de maximale ISO-snelheid instellen op een waarde tussen ISO 400 en ISO 6400.

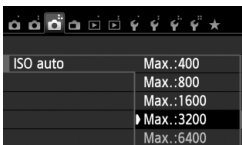

Selecteer op het tabblad **[CAMERA 3]** de optie **[ISO auto]** en druk op **<SET>**. Selecteer de ISO-snelheid en druk op **<SET>**.

Optimale opnamekenmerken voor het onderwerp ☆

Door een beeldstijl te selecteren, kunt u opnamekenmerken verkrijgen die bij uw fotografische expressie of bij het onderwerp passen. In de basismodi kunt u geen beeldstijl selecteren.

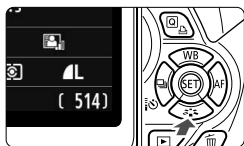

- 1 Druk op de knop <▼  >.**
▶ [Beeldstijl] wordt weergegeven.



- 2 Selecteer een beeldstijl.**
 - Druk op de toets <◀▶> of draai aan het instelwiel < > om de gewenste beeldstijl te selecteren. Druk vervolgens op <SET>.

Kenmerken van beeldstijlen

Automatisch

De kleurtoon wordt aangepast aan de omstandigheden. In natuur- en buitenopnamen en opnamen van zonsondergangen zien de kleuren er levendig uit, met name voor blauwe luchten, bomen en struiken en zonsondergangen.

 Gebruik een andere beeldstijl als de gewenste kleurtoon niet wordt verkregen met [Automatisch].

Standaard

Het beeld ziet er levendig, scherp en helder uit. Dit is een algemene beeldstijl die in de meeste omstandigheden geschikt is.

Portret

Voor mooie huidskleurtinten. De opname heeft zachtere kleuren. Geschikt voor portretten in close-up.
Door de [Kleurtoon] te wijzigen (pag. 133), kunt u de huidskleurtint aanpassen.

Landschap

Voor levendige blauwe en groene tinten en zeer scherpe en heldere opnamen. Gebruik deze instelling voor indrukwekkende landschappen.

Neutraal

Deze beeldstijl is geschikt voor gebruikers die er de voorkeur aan geven om opnamen met de computer te verwerken. Voor natuurlijke kleuren en ingetogen opnamen.

Natuurlijk

Deze beeldstijl is geschikt voor gebruikers die er de voorkeur aan geven om opnamen met de computer te verwerken. Wanneer het onderwerp wordt vastgelegd bij een kleurtemperatuur van 5200 K, wordt de kleur colorimetrisch aangepast aan de kleur van het onderwerp. De opnamen zullen er mat en ingetogen uitzien.

Monochroom

Voor zwart-witopnamen.



Zwart-witopnamen die zijn vastgelegd in een ander bestandsformaat dan **RAW** kunnen niet worden teruggezet naar kleur. Als u later opnamen in kleur wilt maken, dient u ervoor te zorgen dat de instelling **[Monochroom]** is geannuleerd. Wanneer **[Monochroom]** is geselecteerd, wordt **<B/W>** weergegeven in de zoeker.

Gebruiker 1-3

U kunt een standaardstijl, zoals **[Portret]**, **[Landschap]**, een beeldstijlbestand, enzovoort opslaan en deze naar wens aanpassen (pag. 135). Een beeldstijl die niet door de gebruiker is aangepast, heeft dezelfde standaardinstellingen als de beeldstijl **[Automatisch]**.

AF: Het AF-gebruik wijzigen ☆

U kunt het AF-gebruik (automatische scherpstelling) selecteren dat bij de opnameomstandigheden en het onderwerp past. In de basismodi wordt het optimale AF-gebruik automatisch ingesteld voor de respectieve opnamemodus.

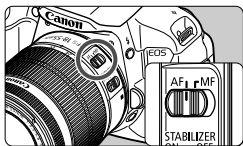

- 1 Zet op het objectief de focusinstellingsknop op <AF>.**

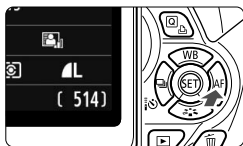

- 2 Druk op de knop <▶ AF>.**
▶ [AF-gebruik] wordt weergegeven.

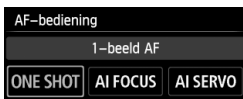

- 3 Selecteer het AF-gebruik.**

- Druk op de toets <◀▶> of draai aan het instelwiel <☀> om het gewenste AF-gebruik te selecteren en druk vervolgens op <⊙>.

- 4 Stel scherp op het onderwerp.**

- Richt het AF-punt op het onderwerp en druk de ontspanknop half in. De camera stelt vervolgens automatisch scherp in het geselecteerde AF-gebruik.

1-beeld AF voor niet-bewegende onderwerpen

Geschikt voor niet-bewegende onderwerpen. Wanneer u de ontspanknop half indrukt, stelt de camera slechts één keer scherp.

- Als de scherpstelling is bereikt, licht de stip in het AF-punt waarop is scherpgesteld gedurende korte tijd rood op en gaat ook het focusbevestigingslampje <●> in de zoeker branden.
- Bij meervlaksmeting (pag. 117) wordt de belichting ingesteld op het moment dat er op het onderwerp is scherpgesteld.
- Wanneer u de ontspanknop half ingedrukt houdt, wordt de scherpstelling vergrendeld. U kunt dan desgewenst een nieuwe beeldcompositie maken.



- Als u niet kunt scherpstellen, gaat het focusbevestigingslampje <●> in de zoeker knipperen. In dit geval kan er geen opname worden gemaakt, ook al drukt u de ontspanknop helemaal in. Maak een nieuwe beeldcompositie en probeer opnieuw scherp te stellen. Of zie 'Onderwerpen waarop moeilijk kan worden scherpgesteld' (pag. 103).
- Als de optie [ **Pieptoon**] is ingesteld op [**Uitschakelen**], hoort u geen pieptoon als er op het onderwerp is scherpgesteld.

AI Servo AF voor bewegende onderwerpen

Dit AF-gebruik is geschikt voor bewegende onderwerpen waarbij de scherpstelafstand telkens verandert. Zolang u de ontspanknop half ingedrukt houdt, blijft de camera continu op het onderwerp scherpstellen.

- De belichting wordt ingesteld op het moment dat de opname wordt gemaakt.
- Bij automatische AF-puntselectie (pag. 100) stelt de camera scherp op het middelste AF-punt. Als het onderwerp zich tijdens het scherpstellen van het middelste AF-punt af beweegt, blijft de camera het onderwerp volgen zolang dit nog binnen het bereik van een ander AF-punt valt.



In de modus AI Servo AF hoort u geen pieptoon, zelfs niet als er op het onderwerp is scherpgesteld. Ook gaat het focusbevestigingslampje <●> in de zoeker niet branden.

AI Focus AF voor automatisch wisselen van AF-gebruik

In de modus AI Focus AF schakelt het AF-gebruik automatisch van 1-beeld AF over op AI Servo AF als het onderwerp in beweging komt.

- Als het onderwerp in beweging komt nadat erop is scherpgesteld bij het gebruik van 1-beeld AF, wordt deze beweging door de camera gesignaleerd. De camera wijzigt vervolgens het AF-gebruik automatisch naar AI Servo AF en blijft het onderwerp volgen.



Wanneer bij het gebruik van AI Focus AF met actieve Servo-modus op het onderwerp is scherpgesteld, hoort u een zachte aanhoudende pieptoon. Het focusbevestigingslampje <●> in de zoeker gaat echter niet branden. De scherpstelling wordt in dit geval niet vergrendeld.

Het AF-punt selecteren ☆

In de basismodi stelt de camera automatisch scherp op het dichtstbijzijnde onderwerp. Daarom wordt er mogelijk niet altijd op het beoogde onderwerp scherpgesteld.

In de modi <P>, <Tv>, <Av> en <M> kunt u het AF-punt selecteren en dat gebruiken om scherp te stellen op het beoogde onderwerp.

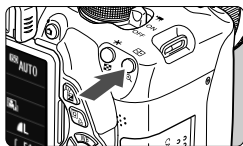

1 Druk op de knop <AF-ON>. (⊕6)

- ▶ Het geselecteerde AF-punt wordt op het LCD-scherm en in de zoeker weergegeven.



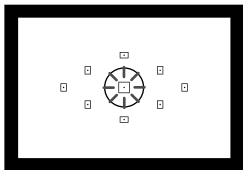

2 Selecteer het AF-punt.

- Druk op de toets <AF-ON> om het AF-punt te selecteren.
- Als u in de zoeker kijkt, kunt u het AF-punt selecteren door aan het instelwiel <WHEEL> te draaien tot het gewenste AF-punt rood oplicht.
- Als alle AF-punten oplichten, wordt automatische AF-puntselectie ingeschakeld. Er wordt dan automatisch een AF-punt geselecteerd waarmee op het onderwerp wordt scherpgesteld.
- Wanneer u op <SET> drukt, wordt er tussen het middelste AF-punt en automatische AF-puntselectie gewisseld.



3 Stel scherp op het onderwerp.

- Richt het geselecteerde AF-punt op het onderwerp en druk de ontspanknop half in om scherp te stellen.

 U kunt ook op het scherm tikken om AF-punten te selecteren. Als u bij het handmatig selecteren van AF-punten linksonder in het scherm op het pictogram [] tikt, wordt er overgeschakeld naar automatische AF-puntselectie.







Opnametips

- **Als u van dichtbij een portret wilt maken, gebruikt u 1-beeld AF en stelt u scherp op de ogen.**
Als u eerst op de ogen scherpstelt, kunt u de compositie vervolgens opnieuw bepalen terwijl het gezicht scherp blijft.
- **Als het moeilijk is om scherp te stellen, kunt u het beste het middelste AF-punt selecteren en gebruiken.**
Van de negen AF-punten is het middelste het gevoeligste.
- **Stel de camera in op automatische AF-puntselectie en AI Servo AF om gemakkelijker op een bewegend onderwerp te kunnen scherpstellen** (pag. 98).
Het middelste AF-punt wordt als eerste gebruikt om op het onderwerp scherp te stellen. Als het onderwerp zich tijdens het scherpstellen van het middelste AF-punt af beweegt, blijft de camera het onderwerp volgen zolang dit nog binnen het bereik van een ander AF-punt valt.

AF-hulplicht met de ingebouwde flitser

Bij weinig licht flitst de ingebouwde flitser een paar keer kort wanneer u de ontspanknop half indrukt. Daarmee wordt het onderwerp belicht, zodat automatisch scherpstellen makkelijker is.



- Het AF-hulplicht wordt niet geactiveerd in de volgende opnamemodi: ,  en .
- Het AF-hulplicht kan niet worden geactiveerd tijdens het gebruik van AI Servo AF.
- Het effectieve bereik van het AF-hulplicht dat door de ingebouwde flitser wordt geactiveerd, is ongeveer 4 meter.
- Wanneer u in de creatieve modi met de knop  de ingebouwde flitser omhoog laat komen (pag. 107), wordt indien nodig het AF-hulplicht geactiveerd. Afhankelijk van de instelling voor [4: AF-hulplicht] onder [4: Persoonlijke voorkeuze(C.Fn)] wordt het AF-hulplicht niet ingeschakeld (pag. 300).

AF-gebruik en maximaal diafragma van het objectief

Bij een maximaal diafragma van f/5.6:

U kunt met alle AF-punten scherpstellen op basis van kruismetingen (verticale en horizontale lijnen worden tegelijkertijd gedetecteerd). Bij bepaalde objectieven (zie hieronder) kunnen met de buitenste AF-punten alleen verticale of horizontale lijnen worden gedetecteerd (geen kruismetingen).

Bij een maximaal diafragma van f/2.8:

Uiterst nauwkeurige automatische scherpstelling* met detectie van verticale en horizontale lijnen is mogelijk met het middelste AF-punt evenals scherpstelling op basis van kruismetingen (verticale en horizontale lijnen worden tegelijkertijd gedetecteerd). Met de overige acht AF-punten kan op dezelfde manier worden scherpgesteld op basis van kruismetingen als met objectieven met een maximaal diafragma van f/5.6.

* Met uitzondering van de objectieven EF 28-80mm f/2.8-4L USM en EF 50mm f/2.5 Compact Macro.



Als u een extender (afzonderlijk verkrijgbaar) gebruikt en het maximale diafragma kleiner wordt dan f/5.6, is automatisch scherpstellen niet mogelijk (behalve in de modi [**L**+volgen], [**FlexiZone - Multi**] en [**FlexiZone - Single**] tijdens Live view-opnamen). Raadpleeg de instructiehandleiding van de extender voor meer informatie.

Objectieven waarmee niet kan worden scherpgesteld op basis van kruismetingen met alle AF-punten

Van de volgende objectieven zijn de drie AF-punten aan de linkerkant en de drie AF-punten aan de rechterkant alleen gevoelig voor horizontale lijnen. De bovenste en onderste AF-punten zijn alleen gevoelig voor verticale lijnen. Scherpstelling op basis van kruismetingen is alleen mogelijk met het middelste AF-punt.

EF 35-80mm f/4-5.6

EF 35-80mm f/4-5.6 II

EF 35-80mm f/4-5.6 III

EF 35-80mm f/4-5.6 USM

EF 35-105mm f/4.5-5.6

EF 35-105mm f/4.5-5.6 USM

EF 80-200mm f/4.5-5.6 II

EF 80-200mm f/4.5-5.6 USM

Onderwerpen waarop moeilijk kan worden scherpgesteld

Soms kan er niet automatisch worden scherpgesteld (het focusbevestigingslampje <●> van de zoeker knippert dan). Dit kan onder meer voorkomen bij de volgende onderwerpen:

- Onderwerpen met erg weinig contrast (bijvoorbeeld strakblauwe lucht, muren met een effen kleur, enzovoort)
- Onderwerpen bij zeer weinig licht
- Reflecterende onderwerpen of onderwerpen met heel veel tegenlicht (bijvoorbeeld auto's met een zeer reflecterende carrosserie, enzovoort)
- Onderwerpen die zowel dichtbij als veraf worden gedekt door een AF-punt (bijvoorbeeld een dier in een kooi, enzovoort)
- Zich herhalende patronen (bijvoorbeeld vensters in een wolkenkrabber, toetsenborden, enzovoort)

Ga in dergelijke situaties op een van de volgende manieren te werk:

- (1) Stel in de modus 1-beeld AF scherp op een object dat op dezelfde afstand staat als het onderwerp en vergrendel de scherpstelling vóórdat u de compositie opnieuw bepaalt (pag. 61).
- (2) Zet de focusinstellingsknop op het objectief op <MF> en stel handmatig scherp.



Zie pagina 165 voor informatie over onderwerpen waarop moeilijk is scherp te stellen tijdens Live view-opnamen met [**L**+volgen], [**FlexiZone - Multi**] of [**FlexiZone - Single**].

MF: Handmatig scherpstellen

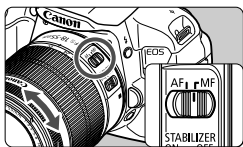

Focusing

- 1 **Zet de focusinstellingsknop op het objectief op <MF>.**
- 2 **Stel scherp op het onderwerp.**
 - Stel scherp door aan de focusing op het objectief te draaien totdat u het onderwerp scherp in de zoeker ziet.



Als u bij handmatige scherpstelling de ontspanknop half ingedrukt houdt, licht het AF-punt waarop is scherpgesteld gedurende korte tijd rood op, klinkt de pieptoon en gaat ook het focusbevestigingslampje <●> in de zoeker branden.



Continue opname

U kunt maximaal circa 5 opnamen per seconde maken. Deze functie kunt u bijvoorbeeld gebruiken als een kind naar u toe rent en u de verschillende gezichtsuitdrukkingen wilt vastleggen.



1 Druk op de knop <◀▶>.

2 Selecteer <◀▶>.

- Druk op de toets <◀▶> of draai aan het instelwiel <▶> om <◀▶> continue opname te selecteren en druk vervolgens op <SET>.

3 Maak de opname.

- De camera maakt voortdurend opnamen terwijl u de ontspanknop volledig ingedrukt houdt.

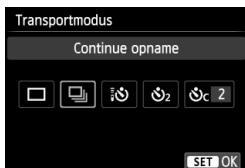

Opnametips

- **Stel ook het AF-gebruik (pag. 97) in dat bij het onderwerp past.**
 - **Voor een bewegend onderwerp**
Als AI Servo AF is ingesteld, wordt er tijdens continu-opnamen voortdurend scherpgesteld.
 - **Voor niet-bewegende onderwerpen**
Als 1-beeld AF is ingesteld, stelt de camera tijdens continu-opnamen slechts eenmaal scherp.
- **U kunt ook de flitser gebruiken.**
Aangezien de flitser oplaadtijd nodig heeft, worden de continu-opnamen minder snel na elkaar gemaakt.



- De maximale snelheid van circa 5 opnamen per seconde voor continu-opnamen wordt bereikt* bij een sluitertijd van 1/500 seconde of sneller bij het maximale diafragma (afhankelijk van het objectief). De snelheid van continu-opnamen neemt mogelijk af door de sluitertijd, het diafragma, de omstandigheden van het onderwerp, de helderheid, het objectief, het gebruik van de flitser, enzovoort.
 - * Met de volgende objectieven kunt u 5 opnamen per seconde maken als de 1-beeld-AF en Image Stabilizer (beeldstabilisatie) zijn uitgeschakeld: EF 300mm f/4L IS USM, EF 28-135mm f/3.5-5.6 IS USM, EF 75-300mm f/4-5.6 IS USM en EF 100-400mm f/4.5-5.6L IS USM.
- Bij het gebruik van AI Servo AF neemt de snelheid voor continu-opnamen mogelijk enigszins af. Dit is afhankelijk van het onderwerp en het gebruikte objectief.
- De snelheid van continu-opnamen neemt iets af als het batterijniveau laag is.

☺ De zelfontspanner gebruiken



1 Druk op de knop <☺>.

2 Selecteer de zelfontspanner.

- Druk op de toets <◀▶> of draai aan het instelwiel <☺> om de zelfontspanner te selecteren en druk vervolgens op <SET>.

☺: **Zelfontspanner: 10 sec**

U kunt ook de afstandsbediening gebruiken (pag. 307).

☺2: **Zelfontspanner: 2 sec** (pag. 142)

☺c: **Zelfontspanner: 10 sec en continu-opnamen**

Druk op de toets <▲▼> om het aantal opnamen in te stellen (2 - 10) dat u met de zelfontspanner wilt maken.

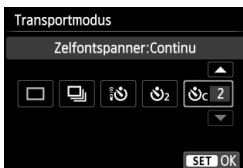

3 Maak de opname.

- Kijk door de zoeker, stel scherp op het onderwerp en druk de ontspanknop helemaal in.
- ▶ U kunt de zelfontspanner in de gaten houden door middel van het bijbehorende lampje, de pieptoon en de aftelweergave (in seconden) op het LCD-scherm.
- ▶ Twee seconden voordat de opname wordt gemaakt, gaat het lampje van de zelfontspanner branden en klinkt de pieptoon sneller.

- Met <☺c> kan het interval tussen de verschillende opnamen worden verlengd, afhankelijk van de instellingen voor opnamefuncties zoals de opnamekwaliteit of het gebruik van de flitser.
- Als u bij het indrukken van de ontspanknop niet door de zoeker kijkt, kunt u het beste de oculairdop bevestigen (pag. 308). Als er tijdens het maken van een opname licht in de zoeker komt, kan dit een negatief effect op de belichting hebben.

- Met <☺2> kunt u opnamen maken zonder de camera op het statief aan te raken. Dit voorkomt bewegingsonscherpte wanneer u stilleven vastlegt of opnamen maakt met een lange belichtingstijd.
- Het wordt aanbevolen om na het maken van opnamen met de zelfontspanner de opname weer te geven (pag. 84) om de scherpstelling en belichting te controleren.
- Als u met de zelfontspanner een foto van uzelf wilt maken, vergrendelt u de scherpstelling (pag. 61) op een onderwerp dat zich tijdens de opname op ongeveer dezelfde afstand als uzelf bevindt.
- Druk op de knop <☺> om de zelfontspanner uit te schakelen nadat het aftellen is begonnen.

⚡ De ingebouwde flitser gebruiken

Als u binnenshuis bent of te maken hebt met weinig licht of tegenlicht, kunt u de ingebouwde flitser omhoog klappen en op de ontspanknop drukken om opnamen met de flitser te maken. In de modus <P> wordt de sluitertijd (1/60 sec. - 1/200 sec.) automatisch ingesteld om bewegingsonscherpte te voorkomen.

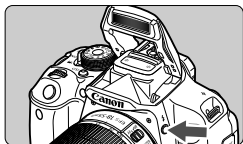

1 Druk op de knop <⚡>.

- In de creatieve modi kunt u altijd op de knop <⚡> drukken om opnamen met de flitser te maken.
- Terwijl de flitser wordt opgeladen, wordt in de zoeker '⚡buSY' en op het LCD-scherm [BUSY⚡] weergegeven.

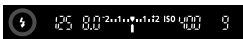

2 Druk de ontspanknop half in.

- Controleer linksonder in de zoeker of het pictogram <⚡> oplicht.

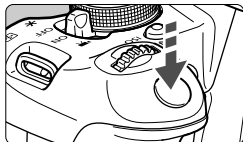

3 Maak de opname.

- De flitser gaat af zodra er is scherpgesteld en u de ontspanknop volledig indrukt.

Effectief flitsbereik

[bij benadering in meter]

ISO-snelheid (pag. 92)	EF-S 18-55mm f/3.5-5.6 IS STM EF-S 18-135mm f/3.5-5.6 IS STM	
	Groothoek	Tele
100	1 - 3,7	1 - 2,3
200	1 - 5,3	1 - 3,3
400	1 - 7,4	1 - 4,6
800	1 - 10,5	1 - 6,6
1600	1 - 14,9	1 - 9,3
3200	1 - 21,0	1 - 13,1
6400	1 - 29,7	1 - 18,6
12800	1 - 42,0	1 - 26,3
H: 25600	1 - 59,4	1 - 37,1



Opnametips

- **Verhoog de ISO-snelheid als het onderwerp ver weg is** (pag. 92). Door de ISO-snelheid te verhogen, kunt u het flitsbereik vergroten.
- **Verlaag de ISO-snelheid bij fel licht.**
Verlaag de ISO-snelheid als de belichtingsinstelling in de zoeker knippert.
- **Verwijder de zonnekap van het objectief en zorg dat u niet te dicht bij het onderwerp staat.**
Als er een zonnekap op het objectief is bevestigd of als u te dicht bij het onderwerp staat, kan de onderzijde van de opname er donker uitzien doordat de flitser wordt belemmerd. Controleer bij belangrijke opnamen op het LCD-scherm of de flitsbelichting er natuurlijk uit ziet (niet donker onderaan).

MENU Rode-ogencorrectie gebruiken

Het rode-ogeneffect kan worden geminimaliseerd of voorkomen als u bij flitsfoto's de rode-ogencorrectielamp gebruikt.

Rode-ogencorrectie kan in iedere opnamemodus worden ingesteld, behalve in en .



- Selecteer op het tabblad [📷 1] de optie **[R.ogen Aan/Uit]** en druk vervolgens op . Selecteer **[Inschakelen]** en druk vervolgens op .
- Als u de ontspanknop half indrukt wanneer u opnamen maakt met de flitser, gaat het rode-ogencorrectielampje branden. Wanneer u vervolgens de ontspanknop helemaal indrukt, wordt de opname gemaakt.



- Rode-ogencorrectie is het effectiefst als het onderwerp naar het rode-ogencorrectielampje kijkt in een goed verlichte ruimte of wanneer u dicht bij het onderwerp staat.
- Wanneer u de ontspanknop half indrukt, wordt de schaalweergave onder in de zoeker kleiner waarna hij wordt uitgeschakeld. Voor het beste resultaat maakt u de opname nadat deze schaalweergave is uitgeschakeld.
- De effectiviteit van de rode-ogencorrectie is afhankelijk van het onderwerp.



4

Opnamefuncties voor gevorderden

Dit hoofdstuk is een aanvulling op hoofdstuk 3. U leest in dit hoofdstuk op welke manieren u nog meer creatief kunt fotograferen.

- In het eerste gedeelte van dit hoofdstuk wordt uitgelegd hoe u de modi <Tv> <Av> en <M> op het programmawiel kunt gebruiken.
- Alle functies die in hoofdstuk 3 zijn besproken, kunnen ook worden gebruikt met de modi <Tv>, <Av> en <M>.
- Zie pagina 314 voor informatie over welke functies in de diverse opnamemodi kunnen worden gebruikt.
- De markering ☆ rechts van de paginatitel geeft aan dat de functie alleen in de creatieve modi (pag. 24) beschikbaar is.

De instelwielwijzer

 1/125

 F5.6

 3..2..1..0..1..2..3

De instelwielwijzer < > wordt samen met de sluitertijd, het diafragma of de waarde voor belichtingscompensatie weergegeven en geeft aan dat u het instelwiel < > kunt draaien om de desbetreffende instelling aan te passen.

Tv : De beweging van het onderwerp vastleggen

Met de modus <Tv> (automatische belichting met sluitervoorkeur) op het programmakeuzewiel kunt u de actie bevroren of onscherp maken.

* <Tv> staat voor Time value (tijdwaarde).



Onscherp gemaakte beweging
(lange sluitertijd: 1/30 seconde)



Bevroren actie
(korte sluitertijd: 1/2000 seconde)



1 Stel het programmakeuzewiel in op <Tv>.



2 Stel de gewenste sluitertijd in.

- Zie 'Opnametips' voor advies over het instellen van de sluitertijd.
- Als u het instelwiel <  > naar rechts draait, stelt u een kortere sluitertijd in. Als u het wiel naar links draait, stelt u een langere sluitertijd in.



3 Maak de opname.

- Wanneer u scherpstelt en de ontspanknop volledig indrukt, wordt de opname gemaakt met de geselecteerde sluitertijd.



Weergegeven sluitertijd

Op het LCD-scherm wordt de sluitertijd als een breuk weergegeven. In de zoeker wordt echter alleen de noemer weergegeven. Verder betekent '0"5' een sluitertijd van 0,5 seconden en '15"' een sluitertijd van 15 seconden.



Opnametips

- **Een snel bewegend onderwerp bevrozen**
Gebruik een korte sluitertijd, bijvoorbeeld tussen 1/4000 en 1/500 seconde.
- **Een rennend kind of dier onscherp maken om de indruk van beweging te wekken**
Gebruik een gemiddelde sluitertijd, bijvoorbeeld tussen 1/250 en 1/30 seconde. Volg het bewegende onderwerp met de zoeker en druk de ontspanknop in om de opname te maken. Wanneer u gebruikmaakt van een teleobjectief, dient u dit goed vast te houden om bewegingsonscherpte te voorkomen.
- **Een stromende rivier of fontein onscherp maken**
Gebruik een lange sluitertijd van 1/30 seconde of langer zijn. Gebruik een statief om bewegingsonscherpte te voorkomen.
- **Stel de sluitertijd zo in dat de weergegeven diafragma waarde niet knippert.**

Wanneer u de ontspanknop half indrukt en de sluitertijd wijzigt terwijl het diafragma wordt weergegeven, wordt de diafragma waarde ook gewijzigd. Op die manier wordt dezelfde belichting (hoeveelheid licht die op de beeldsensor valt) gehandhaafd. Wanneer u het aanpasbare diafragma bereik overschrijdt, knippert de diafragma waarde om aan te geven dat de standaardbelichting niet kan worden verkregen.



Bij onderbelichting knippert de maximale diafragma waarde (laagste getal). Als dit gebeurt, draait u het instelwiel naar links om een langere sluitertijd in te stellen of verhoogt u de ISO-snelheid.

Bij overbelichting knippert de minimale diafragma waarde (hoogste getal). Als dit gebeurt, draait u het instelwiel naar rechts om een kortere sluitertijd in te stellen of verlaagt u de ISO-snelheid.

⚡ De ingebouwde flitser gebruiken

Om de juiste flitsbelichting te verkrijgen, wordt het flitsvermogen automatisch op het eveneens automatisch ingestelde diafragma afgestemd (automatische flitsbelichting). De sluitertijd kan worden ingesteld op een waarde tussen 1/200 seconde en 30 seconden.

Av: De scherptediepte wijzigen

Om de achtergrond onscherp te maken of om onderwerpen die dichtbij of ver weg zijn scherp te krijgen, stelt u het programmakeuzewiel in op **<Av>** (automatische belichting met diafragma voorkeur). Zo kunt u de scherptediepte (het bereik van een acceptabele scherpstelling) aanpassen.

* **<Av>** staat voor Aperture Value (diafragma waarde). Dit is de grootte van de diafragma opening binnen het objectief.



Onscherpe achtergrond
(met een laag f-getal van het diafragma: f/5.6)



Scherpe voorgrond en achtergrond
(met een hoog f-getal van het diafragma: f/32)



1 Stel het programmakeuzewiel in op **<Av>**.



2 Stel het gewenste diafragma in.

- Hoe hoger het f-getal, hoe groter de scherptediepte waarbij zowel de voor- als achtergrond scherper zijn.
- U stelt een hoger f-getal (kleinere diafragma opening) in als u het instelwiel  naar rechts draait en een lager f-getal (grotere diafragma opening) als u het instelwiel naar links draait.



3 Maak de opname.

- Stel scherp en druk de ontspanknop helemaal in. De opname wordt gemaakt met het geselecteerde diafragma.



Weergegeven diafragma waarde

Hoe hoger het f-getal, hoe kleiner de diafragma opening. De weergegeven diafragma's kunnen variëren. Dit is afhankelijk van het objectief. Als er geen objectief op de camera is bevestigd, wordt '00' als diafragma waarde weergegeven.



Opnametips

- **Wanneer u een diafragma met een hoog f-getal gebruikt of opnamen maakt bij weinig licht, kan er bewegingsonscherpte optreden.**

Bij een hoger f-getal van het diafragma is de sluitertijd langer. In omstandigheden met weinig licht kan de sluitertijd maar liefst 30 seconden bedragen. Verhoog in zo'n geval de ISO-snelheid en houd de camera stil of gebruik een statief.

- **De scherptediepte is niet alleen afhankelijk van het diafragma, maar ook van het objectief en de afstand tot het onderwerp.**

Aangezien groothoekobjectieven van zichzelf een grote scherptediepte hebben (d.w.z. het gebied voor en achter het scherpgestelde punt dat nog scherp is), hoeft u geen hoog f-getal van het diafragma in te stellen om een opname te krijgen die van voor tot achter scherp is. Een teleobjectief daarentegen heeft een kleine scherptediepte.

Hoe dichterbij het onderwerp, hoe kleiner de scherptediepte. Een onderwerp dat zich verder weg bevindt, heeft een grotere scherptediepte.

- **Stel het diafragma zo in dat de weergave van de sluitertijd niet knippert.**

Wanneer u de ontspanknop half indrukt en het diafragma wijzigt terwijl de sluitertijd wordt weergegeven, wordt de sluitertijd ook gewijzigd.

Op die manier wordt dezelfde belichting (de hoeveelheid licht die op de beeldsensor valt) gehandhaafd. Wanneer u het aanpasbare sluitertijdbereik overschrijdt, knippert de sluitertijd

om aan te geven dat de standaardbelichting niet kan worden verkregen.

Bij onderbelichting knippert de sluitertijd van 30 seconden ('30"). Als dit gebeurt, draait u het instelwiel naar links om een lager f-getal van het diafragma in te stellen of verhoogt u de ISO-snelheid.

Bij overbelichting knippert de sluitertijd van 1/4000 seconde ('4000').

Als dit gebeurt, draait u het instelwiel naar rechts om een hoger f-getal van het diafragma in te stellen of verlaagt u de ISO-snelheid.

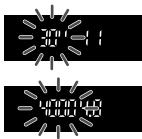

⚡ De ingebouwde flitser gebruiken

Om de juiste flitsbelichting te verkrijgen, wordt het flitsvermogen automatisch op het ingestelde diafragma afgestemd (automatische flitsbelichting). De sluitertijd wordt automatisch ingesteld tussen 1/200 seconde en 30 seconden, afhankelijk van de lichtomstandigheden. Bij weinig licht wordt het hoofdonderwerp belicht met de automatische flitser. De achtergrond wordt belicht met de automatisch ingestelde langere sluitertijd. Zowel het onderwerp als de achtergrond zien er goed belicht uit (automatische lange flitssynchronisatietijd). Wanneer u de camera in de hand houdt, dient u deze goed stil te houden om bewegingsonscherpte te voorkomen. U wordt aangeraden een statief te gebruiken.

Als u een lange sluitertijd wilt voorkomen, stelt u onder [📷 1: Flitsbesturing] de optie [Flitssync.snelheid AV-modus] in op [1/200-1/60 sec. auto] of [1/200 sec. (vast)] (pag. 219).

Scherptedieptecontrole ☆

De diafragmaopening verandert alleen op het moment dat er een opname wordt gemaakt. Voor de rest blijft het diafragma open staan. Wanneer u via de zoeker of op het LCD-scherm naar het onderwerp kijkt, ziet u daarom een kleine scherptediepte.

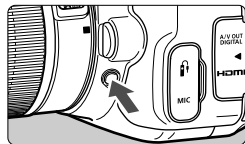

Druk op de knop voor scherptedieptecontrole om de huidige diafragma-instelling te selecteren voor het objectief en de scherptediepte te controleren (het bereik van een acceptabele scherpstelling).

📷 Terwijl u naar het Live view-beeld kijkt (pag. 146) en de knop voor scherptedieptecontrole ingedrukt houdt, kunt u het diafragma wijzigen en ziet u hoe de scherptediepte verandert.

M: Handmatige belichting

U kunt zowel de sluitertijd als het diafragma handmatig naar wens instellen. Terwijl u naar de indicator voor het belichtingsniveau in de zoeker kijkt, kunt u de belichting naar wens instellen. Deze methode heet handmatige belichting.

* <M> staat voor Manual (handmatig).



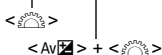

1 Stel het programmakeuzewiel in op <M>.

2 Stel de ISO-snelheid in (pag. 92).



3 Stel de sluitertijd en het diafragma in.

- Draai aan het instelwiel <  > om de sluitertijd in te stellen.
- Houd de knop < Av  > ingedrukt en draai aan het instelwiel <  > om het diafragma in te stellen.

Markering standaardbelichting







Markering actuele belichtingsniveau

4 Stel scherp op het onderwerp.

- Druk de ontspanknop half in.
- ▶ De belichtingsinstelling wordt in de zoeker weergegeven.
- De belichtingsniveau-markering <  > geeft aan hoe ver het huidige belichtingsniveau van het standaardbelichtingsniveau is verwijderd.

5 Stel de belichting in en maak de opname.

- Controleer het belichtingsniveau en stel de sluitertijd en het diafragma in.
- Indien de waarde voor belichtingscompensatie meer dan ± 2 stops van de standaardbelichting afwijkt, wordt bij het uiteinde van de indicator voor het belichtingsniveau <  > of <  > in de zoeker weergegeven. (Als het belichtingsniveau meer dan ± 3 stops afwijkt, wordt op het LCD-scherm <  > of <  > weergegeven.)



Als ISO auto is ingesteld, wordt de instelling van de ISO-snelheid aangepast aan de sluitertijd en het diafragma om een standaardbelichting te verkrijgen. Daardoor verkrijgt u mogelijk niet het gewenste belichtingseffect.

- Als u bij [**2: Auto Lighting Optimizer/2: Auto optimalisatie helderheid**] het selectieteken <✓> voor [**Uitsch. bij handm. bel.**] verwijdert, kunt u deze instelling ook instellen in de modus <M> (pag. 125).
- Wanneer ISO Auto is ingesteld, kunt u op de knop <✳> drukken om de ISO-snelheid te vergrendelen.
- Nadat u de compositie van de opname opnieuw hebt bepaald, kunt u aan de indicator voor het belichtingsniveau (pag. 22, 23) zien wat de afwijking van het belichtingsniveau is in vergelijking met het moment waarop u de knop <✳> indrukte.

⚡ De ingebouwde flitser gebruiken

Om de juiste flitsbelichting te verkrijgen, wordt het flitsvermogen automatisch (automatische flitsbelichting) op het handmatig ingestelde diafragma afgestemd. De sluitertijd kan worden ingesteld op een waarde tussen 1/200 seconde en 30 seconden of <BULB>.

BULB: Bulb-belichting

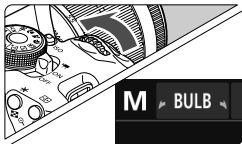

Bij bulb-belichting blijft de sluiters de sluiters geopend zolang u de ontspanknop ingedrukt houdt. Deze instelling kan worden gebruikt voor opnamen van vuurwerk en andere opnamen waarvoor een lange belichting is vereist. Ga naar stap 3 op de vorige pagina en draai het instelwiel <⚙> naar links om <BULB> in te stellen. De verstreken belichtingstijd wordt op het LCD-scherm weergegeven.

- Richt het objectief niet rechtstreeks op de zon tijdens het maken van opnamen met bulb-belichting. De warmte van de zon kan de interne onderdelen van de camera beschadigen.
- Aangezien bulb-belichting meer ruis produceert dan normaal, kan de opname er een beetje korrelig uitzien.
- Als [**3: Ruisred. lange sluitertijd**] is ingesteld op [**Automatisch**] of [**Inschakelen**], wordt de ruis die wordt veroorzaakt door de lange sluitertijd verminderd (pag. 127).
- Als ISO Auto is ingesteld, wordt de ISO-snelheid ingesteld op ISO 400 (pag. 94).

- Voor bulb-belichting wordt het gebruik van een statief en een afstandsbediening (afzonderlijk verkrijgbaar, pag. 308) aanbevolen.
- U kunt ook een afstandsbediening (afzonderlijk verkrijgbaar, pag. 307) gebruiken voor bulb-belichting. Wanneer u op de overdrachtknop van de afstandsbediening drukt, wordt de bulb-belichting onmiddellijk om na 2 seconden gestart. Druk nogmaals op de knop om de bulb-belichting te stoppen.

De meetmethode wijzigen ☆

Er zijn vier meetmethoden beschikbaar om de helderheid van het onderwerp te meten. Meestal wordt meervlaksmeting aanbevolen. In de basismodi wordt meervlaksmeting automatisch ingesteld.

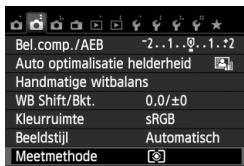

1 Selecteer [Meetmethode].

- Selecteer op het tabblad [ 2] de optie [Meetmethode] en druk vervolgens op <SET>.

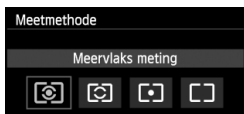

2 Stel de meetmethode in.

- Selecteer de meetmethode en druk vervolgens op <SET>.

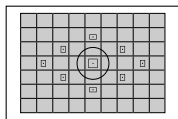

Meervlaks meting

Dit is een algemene meetmethode die zelfs geschikt is voor onderwerpen met tegenlicht. De camera past de belichting automatisch aan het onderwerp aan.

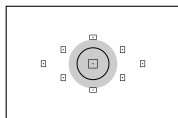

Deelmeting

Deze methode is effectief wanneer de achtergrond veel helderder is dan het onderwerp (bijvoorbeeld bij tegenlicht). Het grijskleurige gebied in de afbeelding links is het gebied waar de helderheid wordt gemeten om de standaardbelichting te verkrijgen.

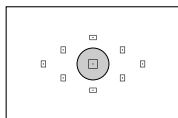

Spotmeting



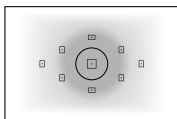

Hiermee kunt u een lichtmeting uitvoeren voor een specifiek gedeelte van het onderwerp. Het grijskleurige gebied in de afbeelding links is het gebied waar de helderheid wordt gemeten om de standaardbelichting te verkrijgen. Deze meetmethode is voor gevorderde gebruikers.



Centrum gew. gemiddeld

De helderheid wordt in het midden van het beeld gemeten, waarna een gemiddelde voor de gehele opname wordt berekend. Deze meetmethode is voor gevorderde gebruikers.

Meetbereik tijdens Live view-opnamen

- Met de instellingen  (meervlaks meting) en  (centrum gew. gemiddeld) is het meetbereik bijna hetzelfde als bij het maken van opnamen met de zoeker.
- Met de instellingen  (deelmeting) en  (spotmeting) wijkt het meetbereik enigszins af in vergelijking met het maken van opnamen met de zoeker. De meetbereiken worden hierna bij benadering weergegeven:



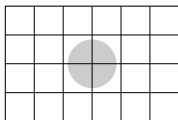

Deelmeting

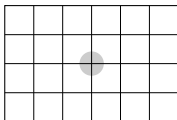

Spotmeting



* De cijfers worden weergegeven als [Raster 2 ###] is ingesteld. De meetbereiken worden niet op het LCD-scherm weergegeven.

Als de instelling  (meervlaks meting) is ingesteld voor het maken van opnamen met de zoeker, wordt de belichtingsinstelling vergrendeld wanneer u de ontspanknop half indrukt en op het onderwerp hebt scherpgesteld. Bij de instellingen  (deelmeting),  (spotmeting) en  (centrum gew. gemiddeld) wordt de belichtingsinstelling toegepast op het moment van de belichting. (De belichtingsinstelling wordt niet vergrendeld wanneer u de ontspanknop half indrukt.) Bij Live view-opnamen wordt de belichtingsinstelling toegepast op het moment van de belichting, ongeacht de instelling van de meetmethode.

Belichtingscompensatie instellen ☆

Av Belichtingscompensatie instellen

Stel de belichtingscompensatie in wanneer de belichting (zonder flitser) anders uitvalt dan gewenst. Deze functie kan worden gebruikt in de creatieve modi (met uitzondering van <M>). U kunt de belichtingscompensatie instellen op maximaal ± 5 stops met tussenstappen van $1/3$ stop.

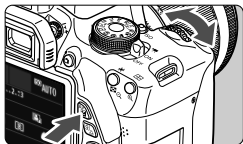



Langere belichting voor een lichtere opname



Kortere belichting voor een donkerdere opname



Lichter maken:

Houd de knop <Av> ingedrukt en draai het instelwiel <> naar rechts. (Langere belichting)

Donkerder maken:

Houd de knop <Av> ingedrukt en draai het instelwiel <> naar links. (Kortere belichting)

- ▶ Zoals in de afbeelding is te zien, wordt het belichtingsniveau op het LCD-scherm en in de zoeker weergegeven.
- Nadat u de opname hebt gemaakt, kunt u de belichtingscompensatie annuleren door deze op 0 in te stellen.



Korte belichting



Langere belichting voor een lichtere opname



- De waarde voor belichtingscompensatie die in de zoeker wordt weergegeven, gaat slechts tot ± 2 stops. Indien de waarde voor belichtingscompensatie hoger is dan ± 2 stops, wordt bij het uiteinde van de indicator voor het belichtingsniveau <◀> of <▶> weergegeven.
- Voor het instellen van een belichtingscompensatie van meer dan ± 2 stops wordt het aanbevolen om hiervoor de optie [ 2: Bel.comp./AEB] (pag. 121) of het scherm Snel instellen (pag. 44) te gebruiken.

Flitsbelichtingscompensatie

Stel de flitsbelichtingscompensatie in wanneer de belichting van het onderwerp anders uitvalt dan gewenst. U kunt de belichtingscompensatie instellen op maximaal ± 2 stops met tussenstappen van $1/3$.

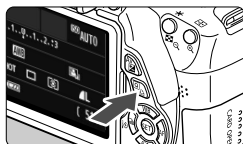

1 Druk op de knop <Fn>. (10)

- ▶ Het scherm Snel instellen wordt weergegeven (pag. 44).





2 Selecteer [].



- Druk op de toets <Fn> om [*] te selecteren.
- ▶ [Flitsbelichtingscomp.] wordt onderin weergegeven.



3 Stel de waarde voor de belichtingscompensatie in.

- Draai het instelwiel <Zonaal> naar rechts om de flitsbelichting lichter te maken (langere belichting). Of draai het instelwiel <Zonaal> naar links om de flitsbelichting donkerder te maken (kortere belichting).
- ▶ Wanneer u de ontspanknop half indrukt, wordt het pictogram <Flitsbelichtingscomp.> weergegeven in de zoeker.
- Nadat u de opname hebt gemaakt, kunt u de flitsbelichtingscompensatie annuleren door deze op 0 in te stellen.

 Als [ 2: Auto Lighting Optimizer /  2: Auto optimalisatie helderheid] (pag. 125) is ingesteld op iets anders dan [Deactiveren], kan de opname nog steeds licht zijn, zelfs als er een kleinere belichtingscompensatie of kleinere flitsbelichtingscompensatie is ingesteld.

 U kunt de flitsbelichtingscompensatie ook instellen met de optie [Func.inst. flitser] onder [ 1: Flitsbesturing] (pag. 220).

MENU Belichtingstrapje (AEB) ☆

Met deze functie gaat belichtingscompensatie een stap verder, doordat de belichting over drie opnamen automatisch wordt gevarieerd (maximaal ± 2 stops met tussenstappen van 1/3 stop), zoals hieronder is weergegeven. Vervolgens kunt u de beste belichting kiezen.

Dit heet AEB (Auto Exposure Bracketing, belichtingstrapje).



Standaardbelichting



Donkerdere belichting
(kortere belichting)



Helderdere belichting
(langere belichting)



1 Selecteer [Bel.comp./AEB].

- Selecteer op het tabblad [2] de optie [Bel.comp./AEB] en druk vervolgens op $\langle \text{SET} \rangle$.



AEB-bereik

2 Stel het AEB-bereik in.

- Draai aan het instelwiel $\langle \text{AEB} \rangle$ om het AEB-bereik in te stellen.
- Druk op de toets $\langle \text{AEB} \rangle$ om de belichtingscompensatie voor de standaardopname in te stellen. Wanneer AEB wordt gecombineerd met belichtingscompensatie, wordt AEB toegepast met de belichtingscompensatie als basis.
- Druk op $\langle \text{SET} \rangle$ om de instelling vast te leggen.
- Wanneer u op de knop $\langle \text{MENU} \rangle$ drukt om het menu te verlaten, wordt het AEB-bereik op het LCD-scherm weergegeven.

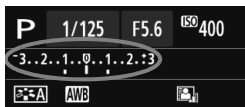

3 Maak de opname.

- Stel scherp en druk de ontspanknop helemaal in. De drie opnamen achter elkaar worden in deze volgorde gemaakt: standaardbelichting, kortere belichting en langere belichting.

AEB annuleren

- Volg stap 1 en 2 als u de AEB-waarde niet wilt weergeven.
- De AEB-instelling wordt ook automatisch geannuleerd als de aanschuifschakelaar op <OFF> wordt gezet, als de flitser weer gebruiksklaar is, enzovoort.



Opnametips

- **Gebruik van AEB bij het maken van continu-opnamen**
Als <□> continue opname (pag. 104) is ingesteld en u de ontspanknop volledig indrukt, wordt er een reeks van drie opnamen achter elkaar gemaakt in deze volgorde: standaardbelichting, kortere belichting en langere belichting.
- **Gebruik van AEB bij het maken van een <□> enkele opname**
Druk de ontspanknop drie keer in om de drie opnamen voor het trapje te maken. De drie opnamen achter elkaar worden in de volgende volgorde belicht: standaardbelichting, kortere belichting en langere belichting.
- **Gebruik van AEB met de zelfontspanner of een draadloze afstandsbediening (afzonderlijk verkrijgbaar)**
Met de zelfontspanner of de afstandsbediening (<ⓘⓈ> of <Ⓢ2>) kunt u drie opnamen achter elkaar maken na een vertraging van 10 of 2 seconden. Als <Ⓢc> (pag. 106) is ingesteld, wordt het aantal continu-opnamen drie maal het ingestelde aantal.



- AEB kan niet worden gebruikt in combinatie met de flitser, ruisonderdrukking bij meerdere opnamen, creatieve filters of bulb-belichting.
- Als [**2: Auto Lighting Optimizer/2: Auto optimalisatie helderheid**] (pag. 125) op iets anders dan [**Deactiveren**] wordt ingesteld, is het effect van AEB mogelijk minimaal.

* De belichting vergrendelen ☆

Wanneer het gebied waarop u wilt scherpen afwijkt van het lichtmetingsgebied, of wanneer u meerdere foto's met dezelfde belichtingsinstelling wilt nemen, kunt u de belichting vergrendelen. Druk op de knop < * > om de belichting te vergrendelen, maak een nieuwe compositie en maak de opname. Dit heet AE-vergrendeling. Belichtingsvergrendeling is geschikt voor bijvoorbeeld onderwerpen met tegenlicht.

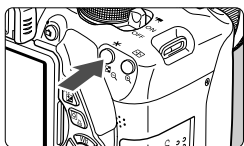

1 Stel scherp op het onderwerp.

- Druk de ontspanknop half in.
- ▶ De belichtingsinstelling wordt weergegeven.



2 Druk op de knop < * >. (⊙4)



- ▶ Het pictogram < * > licht op in de zoeker om aan te geven dat de belichtingsinstelling is vergrendeld (AE-vergrendeling).
- Telkens wanneer u op de knop < * > drukt, wordt de huidige instelling voor automatische belichting vergrendeld.



3 Bepaal de compositie opnieuw en maak de opname.

- Als u de belichtingsvergrendeling wilt behouden terwijl u nog meer opnamen maakt, houdt u de knop < * > ingedrukt en drukt u op de ontspanknop om nog een opname te maken.

Effecten van belichtingsvergrendeling

Meetmethode (pag. 117)	AF-puntselectiemethode (pag. 100)	
	Automatische selectie	Handmatige selectie
 *	Belichtingsvergrendeling wordt toegepast bij het AF-punt waarmee is scherpgesteld.	Belichtingsvergrendeling wordt toegepast bij het geselecteerde AF-punt.
	Belichtingsvergrendeling wordt toegepast bij het middelste AF-punt.	

* Als de focusinstellingsknop op het objectief op <MF> staat, wordt de belichtingsvergrendeling toegepast bij het middelste AF-punt.

* De flitsbelichting vergrendelen ☆

Als het onderwerp zich aan de rand van het beeld bevindt en u de flitser gebruikt, kan het onderwerp te licht of te donker worden. Dit is onder meer afhankelijk van de achtergrond. In deze situatie dient u de flitsbelichtingsvergrendeling te gebruiken. Nadat u de juiste flitsbelichting voor het onderwerp hebt ingesteld, kunt u een nieuwe compositie maken (het onderwerp bij de rand plaatsen) en de opname maken. Deze functie kan ook worden gebruikt met een Canon Speedlite uit de EX-serie.

* FE staat voor Flash Exposure (flitsbelichting).

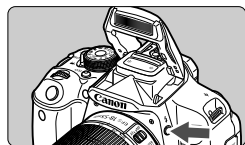

1 Druk op de knop <⚡>.

- ▶ De ingebouwde flitser wordt omhoog geklapt.
- Druk de ontspanknop half in en kijk in de zoeker of het pictogram <⚡> brandt.

2 Stel scherp op het onderwerp.



Spotmetingscirkel

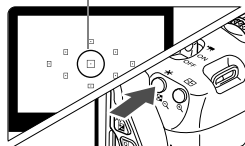

Spotmetingscirkel

3 Druk op de knop <✳>. (Ⓜ16)

- Richt de spotmetingscirkel op het onderwerp en druk op de knop <✳>.
- ▶ De flitser flitst kort voor, waarna het benodigde flitsvermogen wordt berekend en opgeslagen in het geheugen.
- ▶ In de zoeker wordt 'FEL' kort weergegeven en <⚡✳> licht op.
- Elke keer dat u op de knop <✳> drukt, wordt er voorgeflitst waarna het benodigde flitsvermogen wordt berekend en opgeslagen in het geheugen.

4 Maak de opname.

- Bepaal de compositie en druk de ontspanknop helemaal in.
- ▶ De flitser gaat af wanneer de foto wordt gemaakt.



- Als het onderwerp zich te ver weg en buiten het effectieve bereik van de flitser bevindt, gaat het pictogram <⚡> knipperen. Ga dichterbij het onderwerp staan en herhaal de stappen 2 t/m 4.

MENU De helderheid en het contrast automatisch corrigeren ☆

Als de opname te donker wordt of als het contrast te laag is, kunnen de helderheid en het contrast van de opname automatisch worden verbeterd. Deze functie heet Auto Lighting Optimizer (Auto optimalisatie helderheid). De standaardinstelling is [Standaard]. Bij JPEG-opnamen wordt de correctie uitgevoerd wanneer de opname is gemaakt. Bij de basismodi wordt [Standaard] automatisch ingesteld.

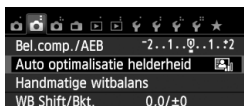

1 Selecteer [Auto Lighting Optimizer/ Auto optimalisatie helderheid].

- Selecteer op het tabblad [2] de optie [Auto Lighting Optimizer/Auto optimalisatie helderheid] en druk vervolgens op <SET>.



2 Selecteer de instelling.

- Selecteer de gewenste instelling en druk op <SET>.

3 Maak de opname.

- De opname wordt indien nodig vastgelegd met gecorrigeerd(e) helderheid en contrast.



- Als in het menu [4: Persoonlijke voorkeuze(C.Fn)] de optie [3: Lichte tonen prioriteit] is ingesteld op [1: Inschakelen], wordt de functie Auto Lighting Optimizer (Auto optimalisatie helderheid) ingesteld op [Deactiveren]. Deze instelling kunt u niet wijzigen.
- Indien een andere optie dan [Deactiveren] is ingesteld en u gebruikmaakt van belichtingscompensatie of flitsbelichtingscompensatie om de opname donkerder te maken, kan de opname nog steeds licht uitvallen. Indien u een kortere belichting wilt, dient u deze optie eerst op [Deactiveren] in te stellen.
- Afhankelijk van de opnameomstandigheden kan de ruis toenemen.



Als u bij stap 2 op de knop <INFO.> drukt en het selectieteken <✓> voor de instelling [Uitsch. bij handm. bel.] verwijdert, kunt u de Auto Lighting Optimizer (Auto optimalisatie helderheid) instellen in de modus <M>.

Hoge ISO-ruisreductie

Met deze functie vermindert u de ruis die in een opname ontstaat. Hoewel ruisreductie wordt toegepast bij alle ISO-snelheden, is de functie vooral effectief bij hoge ISO-snelheden. Bij lage ISO-snelheden wordt de ruis in de donkere gedeelten van de opname (de schaduwpartijen) verder gereduceerd. Wijzig de instelling zodat deze aansluit op het ruisniveau.



1 Selecteer [Hoge ISO-ruisreductie].

- Selecteer op het tabblad [CAMERA 3] de optie [Hoge ISO-ruisreductie] en druk vervolgens op <SET>.



2 Stel de optie in.

- Selecteer de gewenste instelling en druk op <SET>.
- ▶ Het scherm met de instellingen wordt afgesloten en het menu wordt opnieuw weergegeven.

● [NR]: Ruisond. bij meerd. opn.]

Bij deze instelling wordt ruisreductie met hogere beeldkwaliteit toegepast dan bij de instelling [Sterk]. Voor elke foto worden vier opnamen achter elkaar gemaakt, uitgelijnd en automatisch samengevoegd tot een JPEG-afbeelding.

3 Maak de opname.

- De opname wordt met toegepaste ruisreductie opgeslagen.

⚠ Bij de instelling [Sterk] of [Ruisond. bij meerd. opn.] neemt de maximale opnamereeks voor continu-opnamen aanzienlijk af.



Informatie over [Ruisond. bij meerd. opn.]

- De volgende functies kunnen niet worden ingesteld: AEB, witbalanstrapje, [**3: Ruisred. lange sluitertijd**], **RAW + L/RAW**. Als een van deze functies al is ingesteld, kunt u [Ruisond. bij meerd. opn.] niet instellen.
- Flitsopname is niet mogelijk. Het AF-hulplicht wordt ingeschakeld volgens de instelling die u op het tabblad [**4: Persoonlijke voorkeuze(C.Fn)**] bij [**4: AF-hulplicht**] hebt ingesteld.
- U kunt [Ruisond. bij meerd. opn.] niet instellen bij bulb-belichting.
- Als u de camera uitschakelt of de opnamemodus wijzigt naar een basismodus, filmopname of opname met bulb-belichting, wordt de instelling gewijzigd naar [Standaard].
- Als de opnamen erg zijn verschoven door beweging van de camera of als het een bewegend onderwerp betreft, is het effect van ruisreductie mogelijk minimaal.
- Wanneer u de camera in de hand houdt, dient u deze goed stil te houden om bewegingsonscherpte te voorkomen. U wordt aangeraden een statief te gebruiken.
- De opnamen sluiten mogelijk niet goed op elkaar aan bij zich herhalende patronen (rasters, strepen, enz.) en opnamen in één kleur.
- Het opslaan van de opname op de kaart duurt langer dan bij normale opnamen. Tijdens de verwerking van de opnamen wordt "BUSY" weergegeven en kunt u geen nieuwe opnamen maken totdat het verwerkingsproces is voltooid.
- [**3: Stofwisdata**] kan niet worden ingesteld.
- Als [Ruisond. bij meerd. opn.] is ingesteld, kunt u niet rechtstreeks afdrukken (pag. 280).



Als u een **RAW + L** of **RAW**-opname met de camera weergeeft of een opname direct afdrukt, zal het effect van de Hoge ISO-ruisreductie minimaal lijken. Controleer de ruisreductie of druk de opnamen met ruisreductie af via Digital Photo Professional (meegeleverde software, pag. 364).

Ruisreductie lange sluitertijd

U kunt de ruis, die wordt veroorzaakt door een lange belichtingstijd, verminderen.

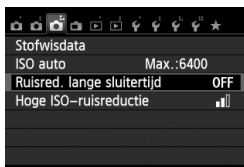

1

Selecteer [Ruisred. lange sluitertijd].

- Selecteer op het tabblad [**3**] de optie [Ruisred. lange sluitertijd] en druk vervolgens op **<SET>**.



2 Stel de optie in.

- Selecteer de gewenste instelling en druk op <SET>.
- ▶ Het scherm met de instellingen wordt afgesloten en het menu wordt opnieuw weergegeven.

● [Automatisch]

Bij een belichtingstijd van 1 seconde of langer wordt ruisreductie automatisch uitgevoerd wanneer ruis veroorzaakt door lange belichting wordt gedetecteerd. De instelling **[Automatisch]** is in de meeste gevallen effectief.

● [Inschakelen]

Ruisreductie wordt uitgevoerd bij alle belichtingstijden van 1 seconde of langer). De instelling **[Inschakelen]** kan ruis verminderen die niet kan worden gedetecteerd met de instelling **[Automatisch]**.

3 Maak de opname.

- De opname wordt met toegepaste ruisreductie opgeslagen.

- Bij de instellingen **[Automatisch]** en **[Inschakelen]** duurt het reduceren van ruis na het maken van de opname ongeveer even lang als het instellen van de juiste belichting. U kunt pas weer opnamen maken als het ruisreductieproces is voltooid.
- Opnamen bij een ISO-instelling van 1600 of hoger zien er mogelijk korreliger uit met de instelling **[Inschakelen]** dan met de instelling **[Uitschakelen]** of **[Automatisch]**.
- Als u een opname maakt met de instelling **[Automatisch]** of **[Inschakelen]** en een lange belichting tijdens Live view-weergave, wordt 'BUSY' weergegeven tijdens het ruisreductieproces. De Live view-weergave verschijnt pas weer wanneer het ruisreductieproces is voltooid. (U kunt niet nog een foto nemen.)

MENU Correctie helderheid randen/Chromatische correctie

Lichtafval is een verschijnsel dat ervoor zorgt dat de hoeken van de opname donkerder eruit zien als gevolg van de fysieke eigenschappen van de lens. Een andere chromatische afwijking is het verschijnen van kleurranden rond de contouren van het onderwerp. Deze lensafwijkingen kunnen beide worden gecorrigeerd. **RAW**-opnamen kunnen worden gecorrigeerd met Digital Photo Professional (meegeleverde software, pag. 364).

Correctie helderheid randen

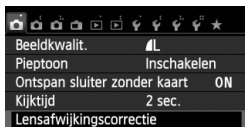

1 Selecteer [Lensafwijkingcorrectie].

- Selecteer op het tabblad [1] de optie [Lensafwijkingcorrectie] en druk vervolgens op <SET>.



2 Selecteer de instelling.

- Controleer of [Correctiegegevens beschikbaar] wordt weergegeven voor het gebruikte objectief.
- Selecteer [Helderheid randen] en druk vervolgens op <SET>.
- Selecteer [Inschakelen] en druk vervolgens op <SET>.
- Als [Correctiegeg. niet beschikbaar] wordt weergegeven, raadpleegt u 'Correctiegegevens voor het objectief' op pagina 131.

3 Maak de opname.

- De opname wordt vastgelegd met de gecorrigeerde helderheid van de randen.



Afhankelijk van de opnameomstandigheden kan er mogelijk ruis aan de randen van een opname ontstaan.



- De toegepaste mate van correctie is iets lager dan de maximale correctie die kan worden ingesteld met Digital Photo Professional (meegeleverde software).
- Hoe hoger de ISO-snelheid, hoe lager de mate van correctie.

Chromatische correctie

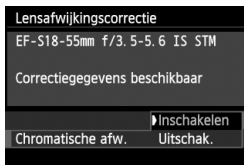

1 Selecteer de instelling.

- Controleer of [**Correctiegegevens beschikbaar**] wordt weergegeven voor het gebruikte objectief.
- Selecteer [**Chromatische afw.**] en druk vervolgens op < **SET** >.
- Selecteer [**Inschakelen**] en druk vervolgens op < **SET** >.
- Als [**Correctiegeg. niet beschikbaar**] wordt weergegeven, raadpleegt u 'Correctiegegevens voor het objectief' op de volgende pagina.

2 Maak de opname.

- De opname wordt vastgelegd met de gecorrigeerde chromatische afwijking.

- Bij de instelling [**Inschakelen**] neemt de maximale opnamereeks voor continu-opnamen aanzienlijk af.
- Indien u een **RAW**-opname die is gemaakt met chromatische correctie weergeeft, wordt de opname weergegeven op de camera zonder de chromatische correctie. Controleer de chromatische correctie met Digital Photo Professional (meegeleverde software, pag. 364).

Correctiegegevens voor het objectief

De camera beschikt al over gegevens voor correctie helderheid randen en chromatische correctie voor ongeveer 25 objectieven. Als u **[Inschakelen]** selecteert, worden de correctie helderheid randen en de chromatische correctie automatisch toegepast voor elk objectief waarvoor correctiegegevens in de camera zijn opgenomen.

U kunt met EOS Utility (meegeleverde software) controleren voor welke objectieven correctiegegevens zijn vastgelegd in de camera. U kunt ook correctiegegevens voor niet-geregistreerde objectieven vastleggen. Raadpleeg voor meer informatie de EOS Utility Instructiehandleiding (pdf, pag. 367) op de cd-rom.

Opmerkingen voor correctie helderheid randen en chromatische correctie



- Correctie helderheid randen en chromatische correctie kunnen niet worden toegepast op JPEG-opnamen die al zijn gemaakt.
- Wanneer u een objectief van een ander merk dan Canon gebruikt, wordt het aanbevolen om de correcties in te stellen op **[Uitschakelen]**, zelfs als **[Correctiegegevens beschikbaar]** wordt weergegeven.
- Als u de vergrote weergave gebruikt bij Live view-opnamen, zijn de correctie helderheid randen en de chromatische correctie niet zichtbaar in de opname die op het scherm wordt weergegeven.



- Als het effect van de correctie niet goed zichtbaar is, vergroot u de afbeelding en controleert u deze.
- Correcties kunnen worden toegepast, ook wanneer een extender of LIFE SIZE Converter is bevestigd.
- Als de correctiegegevens voor het bevestigde objectief niet in de camera aanwezig zijn, geeft dit hetzelfde resultaat als wanneer de correctie is ingesteld op **[Uitschakelen]**.
- Wanneer een objectief niet over afstandsinformatie beschikt, is de mate van correctie lager.

Opnamekenmerken aanpassen aan uw voorkeuren ☆

U kunt de beeldstijl naar wens aanpassen door afzonderlijke parameters te wijzigen, bijvoorbeeld [**Scherpte**] en [**Contrast**]. Maak proefopnamen om het resultaat te bekijken. Zie pagina 134 voor het aanpassen van [**Monochroom**].

1 Druk op de knop <▼ >.

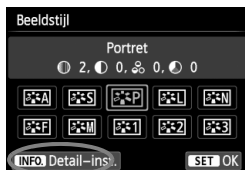

2 Selecteer een beeldstijl.

- Selecteer een beeldstijl en druk vervolgens op <INFO.>.
- ▶ Het scherm met detailinstellingen wordt weergegeven.

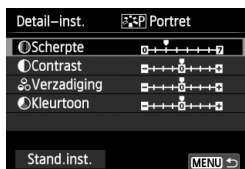

3 Selecteer een parameter.

- Selecteer een parameter, bijvoorbeeld [**Scherpte**], en druk vervolgens op <SET>.



4 Stel de parameter in.

- Druk op de toets <◀▶> om de parameter naar wens aan te passen en druk vervolgens op <SET>.
- Druk op de knop <MENU> om de aangepaste parameters op te slaan. Het keuzescherf voor beeldstijlen verschijnt weer.
- ▶ Parameterinstellingen die afwijken van de standaardinstelling worden blauw weergegeven.

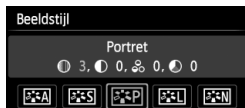





- Door bij stap 3 [**Stand.inst.**] te selecteren, kunt u de standaardparameterinstellingen van de respectieve beeldstijl herstellen.
- Als u opnamen wilt maken met de gewijzigde beeldstijl, volgt u stap 2 op pagina 95 om de gewijzigde beeldstijl te selecteren. Nu kunt u opnamen gaan maken.

Parameterinstellingen en -effecten

Scherpste

Hiermee kunt u de scherpste van de opname aanpassen.

Als u de opname minder scherp wilt maken, stelt u de scherpste in naar de kant met . Hoe dichter de markering zich bij  bevindt, hoe zachter de opname.

Als u de opname scherper wilt maken, stelt u de scherpste in naar de kant met . Hoe dichter de markering zich bij  bevindt, hoe scherper de opname.

Contrast

Hiermee kunt u het beeldcontrast en de levendigheid van de kleuren aanpassen.

Als u het contrast wilt verlagen, stelt u het contrast in naar de kant met het minteken. Hoe dichter de markering zich bij  bevindt, hoe zachter de opname.

Als u het contrast wilt verhogen, stelt u het contrast in naar de kant met het plusteken. Hoe dichter de markering zich bij  bevindt, hoe sterker de opname.

Verzadiging

Hiermee kunt u de kleurverzadiging van de opname aanpassen.

Als u de kleurverzadiging wilt verlagen, stelt u de verzadiging in naar de kant met het minteken. Hoe dichter de markering zich bij  bevindt, hoe zwakker de kleuren.

Als u de kleurverzadiging wilt verhogen, stelt u de verzadiging in naar de kant met het plusteken. Hoe dichter de markering zich bij  bevindt, hoe sprekender de kleuren.

Kleurtoon

Hiermee kunt u huidskleurtinten aanpassen.

Als u de huidskleurtinten roder wilt maken, stelt u de kleurtoon in naar de kant met het minteken. Hoe dichter de markering zich bij  bevindt, hoe roder de huidskleur.

Als u de huidskleurtinten minder rood wilt maken, stelt u de kleurtoon in naar de kant met het plusteken. Hoe dichter de markering zich bij  bevindt, hoe geler de huidskleur.

Monochroom aanpassen

Voor Monochroom kunt u naast **[Scherpte]** en **[Contrast]** (zoals op de vorige pagina is beschreven) ook **[Filtereffect]** en **[Toningeffect]** instellen.

Filtereffect

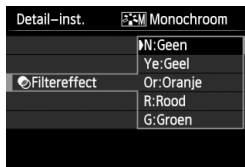

U kunt op een monochrome opname witte wolken of groene bomen meer laten afsteken door een filtereffect toe te passen.

Filter	Voorbeeldeffecten
N: Geen	Normale zwart-witopname zonder filtereffecten.
Ye: Geel	De blauwe lucht ziet er natuurlijker uit en witte wolken lijken scherper.
Or: Oranje	De blauwe lucht ziet er iets donkerder uit. De zonsondergang ziet er stralender uit.
R: Rood	De blauwe lucht ziet er behoorlijk donker uit. Herfstbladeren zien er scherper en helderder uit.
G: Groen	Huidskleurtinten en lippen zien er zachter uit. Boombladeren zien er scherper en helderder uit.

 Wanneer u het **[Contrast]** aanpast, wordt het filtereffect duidelijker.

Toningeffect



Door een toningeffect toe te passen, kunt u een monochrome opname in de desbetreffende kleur maken. Hierdoor kan de opname er indrukwekkender uitzien.

U kunt de volgende opties selecteren: **[N:Geen]**, **[S:Sepia]**, **[B:Blauw]**, **[P:Paars]** of **[G:Groen]**.

Favoriete opnamekenmerken vastleggen ☆

U kunt een basis-Picture Style selecteren, zoals **[Portret]** of **[Landschap]**, de parameters daarvan naar wens aanpassen en de stijl vervolgens vastleggen onder **[Gebruiker 1]**, **[Gebruiker 2]** of **[Gebruiker 3]**.

U kunt meerdere beeldstijlen maken met andere parameterinstellingen, zoals scherpte en contrast.

U kunt ook de parameters aanpassen van een beeldstijl die met EOS Utility (meegeleverde software, pag. 364) op de camera is vastgelegd.

1 Druk op de knop <▼ >.



2 Selecteer **[Gebruiker*]**.

- Selecteer een stijl voor **[Gebruiker*]** en druk vervolgens op <INFO.>.
- ▶ Het scherm met detailinstellingen wordt weergegeven.



3 Druk op <SET>.

- Als **[Beeldstijl]** is geselecteerd, drukt u op <SET>.

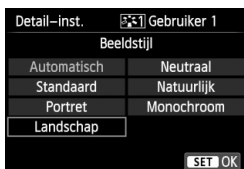

4 Selecteer de basisbeeldstijl.

- Druk op de toets <◆> of draai aan het instelwiel < > om een basisbeeldstijl te selecteren en druk vervolgens op <SET>.
- Als u de parameters wilt aanpassen van een beeldstijl die met de EOS Utility (meegeleverde software) op de camera is vastgelegd, selecteert u hier de beeldstijl.



5 Selecteer een parameter.

- Selecteer een parameter, bijvoorbeeld [**Scherpte**], en druk vervolgens op < **SET** >.



6 Stel de parameter in.

- Druk op de toets < **◀▶** > om de parameter naar wens aan te passen en druk vervolgens op < **SET** >. Zie 'Opnamekenmerken aanpassen aan uw voorkeuren' op pagina 132 - 134 voor meer informatie.



- Druk op de knop < **MENU** > om de gewijzigde beeldstijl vast te leggen. Het keuzescherf voor beeldstijlen verschijnt nu weer.
- ▶ De basisbeeldstijl wordt rechts van [**Gebruiker ***] weergegeven.

- Als er al een beeldstijl is vastgelegd in [**Gebruiker ***], worden de parameterinstellingen van de vastgelegde beeldstijl ongedaan gemaakt wanneer u de basisbeeldstijl in stap 4 wijzigt.
- Als u [**Wis alle camera-instellingen**] (pag. 214) uitvoert, worden de standaardinstellingen voor [**Gebruiker ***] hersteld. Van beeldstijlen die met EOS Utility (meegeleverde software) zijn vastgelegd, worden alleen de standaardinstellingen van de gewijzigde parameters hersteld.

- Als u opnamen wilt maken met een vastgelegde beeldstijl, volgt u stap 2 op pagina 95 om [**Gebruiker ***] te selecteren. Vervolgens kunt u opnamen gaan maken.
- Raadpleeg de instructies van de EOS Utility (pag. 367) voor de procedure voor het registreren van een beeldstijlbestand op de camera.

WB: Aanpassen aan de lichtbron ☆

De functie waarmee de kleurtoon zodanig kan worden aangepast dat een wit object in de opname ook daadwerkelijk wit lijkt, wordt witbalans (WB) genoemd. Bij de instelling <AWB> (Auto) zal doorgaans automatisch de juiste witbalans worden ingesteld. Als u met de instelling <AWB> geen natuurlijke kleuren krijgt, kunt u een witbalans selecteren die bij de lichtbron past of de witbalans handmatig instellen door een opname van een wit voorwerp te maken.

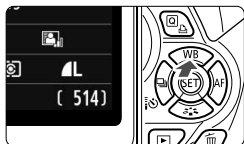

1 Druk op de knop <▲ WB>.

▶ [Witbalans] wordt weergegeven.

2 Selecteer de witbalans.

- Druk op de toets <◀▶> of draai aan het instelwiel <☀> om de gewenste witbalans te selecteren. Druk vervolgens op <SET>.
- De waarde 'ca. ****K' (K = Kelvin) die voor de witbalansinstellingen <☀> <🏠> <☁> <☀> <🌳> wordt weergegeven, is de desbetreffende kleurtemperatuur.



🏠 Handmatige witbalans

De handmatige witbalans wordt gebruikt om voor een specifieke lichtbron handmatig de witbalans in te stellen en zo de nauwkeurigheid te verbeteren. Voer deze procedure uit onder de lichtbron die u daadwerkelijk gaat gebruiken.

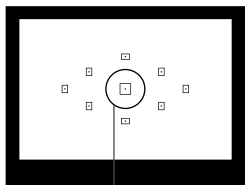

Spotmetingscirkel

1 Fotografeer een wit object.

- Het effen witte object moet de cirkel voor spotmeting vullen.
- Stel handmatig scherp en stel de standaardbelichting voor het witte object in.
- U kunt elke witbalans instellen.

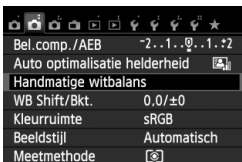

2 Selecteer [Handmatige witbalans].

- Selecteer op het tabblad [CAM 2] de optie [Handmatige witbalans] en druk vervolgens op <SET>.
- ▶ Het scherm voor handmatige selectie van de witbalans wordt weergegeven.



3 Importeer de witbalansgegevens.

- Selecteer de opname die u bij stap 1 hebt gemaakt en druk op <SET>.
- ▶ In het dialoogvenster dat wordt weergegeven selecteert u [OK]. De gegevens worden geïmporteerd.
- Wanneer het menu opnieuw wordt weergegeven, drukt u op de knop <MENU> om het menu te sluiten.



4 Selecteer de handmatige witbalans.

- Druk op de knop <▲ WB>.
- Selecteer [CAM 2] en druk vervolgens op <SET>.

- ❗ ● Als de bij stap 1 verkregen belichting sterk afwijkt van de standaardbelichting, kan dit een incorrecte witbalansinstelling tot gevolg hebben.
- Een opname die is opgeslagen terwijl de beeldstijl was ingesteld op [Monochroom] (pag. 96) of een opname die is bewerkt met een creatieve filter, kan niet worden geselecteerd in stap 3.

- 📄 ● In plaats van een wit object kan een kaart met 18% grijs (in de handel verkrijgbaar) een nauwkeurigere witbalans opleveren.
- De persoonlijke witbalans die is vastgelegd met EOS Utility (meegeleverde software, pag. 364), wordt vastgelegd onder <CAM 2>. Als u stap 3 uitvoert, worden de gegevens voor de geregistreerde persoonlijke witbalans gewist.

WB +/- De kleurtoon voor de lichtbron aanpassen ☆

U kunt de ingestelde witbalans corrigeren. Deze correctie heeft hetzelfde effect als het gebruik van een in de handel verkrijgbaar kleurtemperatuurconversiefilter of kleurcorrectiefilter. Elke kleur kan in negen niveaus worden gecorrigeerd.

Deze functie is voor gevorderde gebruikers die bekend zijn met het gebruik van kleurtemperatuurconversie- of kleurcorrectiefilters.

Witbalanscorrectie

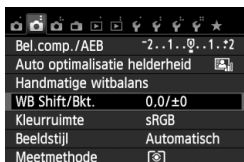

1 Selecteer [WB Shift/Bkt.].

- Selecteer op het tabblad [] de optie [WB Shift/Bkt.] en druk vervolgens op <SET>.
- ▶ Het scherm voor witbalanscorrectie/witbalanstrapje wordt weergegeven.



2 Stel de witbalanscorrectie in.

- Druk op de toets <⬅➡> om de markering '■' naar de gewenste positie te verplaatsen.
- B staat voor blauw, A voor amber, M voor magenta en G voor groen. De kleur in de desbetreffende richting wordt gecorrigeerd.
- Rechtsboven in het scherm wordt onder 'SHIFT' de richting en de mate van correctie aangegeven.
- Als u op de knop <⏏> drukt, worden alle instellingen voor [WB Shift/Bkt.] geannuleerd.
- Druk op <SET> om de instelling af te sluiten en naar het menu terug te keren.

Voorbeeldinstelling: A2, G1

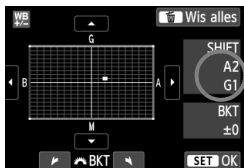

- Tijdens de witbalanscorrectie wordt <WB +/-> weergegeven in de zoeker en op het LCD-scherm.
- Eén correctieniveau voor blauw/amber is gelijk aan ca. 5 mireds van een kleurtemperatuurconversiefilter. (Mired: een maateenheid voor de dichtheid van een kleurtemperatuurconversiefilter.)

Witbalanstrapje

Het is mogelijk om met één opname tegelijkertijd drie opnamen met een verschillende kleurbalans op te slaan. De opname wordt niet alleen opgeslagen met de kleurtemperatuur van de actuele witbalansinstelling, maar ook met meer blauw/amber of magenta/groen. Dit wordt een witbalanstrapje (WB-BKT) genoemd. Witbalanstrapjes zijn mogelijk in ± 3 hele stappen.

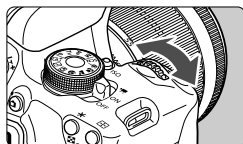

B/A ± 3 niveaus

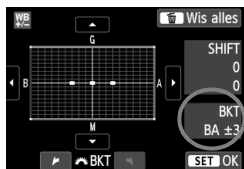

Stel de witbalansvariatie in.

- Als u in stap 2 voor de witbalanscorrectie aan het instelwiel draait, verandert de markering '■' op het scherm in '■■■' (3 punten). Als u het instelwiel naar rechts draait, wordt blauw/amber (B/A) ingesteld en als u het wiel naar links draait, is de instelling magenta/groen (M/G).
- ▶ Rechtsboven in het scherm wordt onder **'Bracket'** (trapje) de richting en de mate van correctie aangegeven.
- Als u op de knop drukt, worden alle instellingen voor [WB Shift/Bkt.] geannuleerd.
- Druk op om de instelling af te sluiten en naar het menu terug te keren.

Volgorde van het trapje

Het opnametrapje verloopt als volgt: 1. standaardwitbalans, 2. meer blauw (B) en 3. meer amber (A), of 1. standaardwitbalans, 2. meer magenta (M) en 3. meer groen (G).



- Tijdens reeksopnamen met witbalans is de maximale opnamereeks voor continu-opnamen lager en neemt het maximumaantal opnamen eveneens af tot ca. een derde van het normale aantal.
- U kunt ook de witbalanscorrectie en AEB samen met het witbalanstrapje instellen. Als u kiest voor AEB in combinatie met een witbalanstrapje, worden er van elke opname negen versies opgeslagen.
- Aangezien voor iedere opname drie afbeeldingen worden opgeslagen, kost het opslaan van de opname op de geheugenkaart meer tijd.
- **'Bkt.'** staat voor bracketing (opnametrapje).

MENU Het bereik van reproduceerbare kleuren instellen ☆

Het bereik van reproduceerbare kleuren wordt 'kleurruimte' genoemd. Met deze camera kunt u de kleurruimte voor opnamen instellen op sRGB of Adobe RGB. Voor normale opnamen wordt sRGB aanbevolen. Bij de basismodi wordt sRGB automatisch ingesteld.

1 Selecteer [Kleurruimte].

- Selecteer op het tabblad [**2**] de optie [Kleurruimte] en druk vervolgens op <SET>.

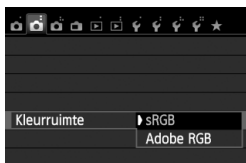

2 Stel de gewenste kleurruimte in.

- Selecteer [sRGB] of [Adobe RGB] en druk vervolgens op <SET>.

Adobe RGB

Deze kleurruimte wordt voornamelijk gebruikt voor commercieel drukwerk en andere bedrijfsmatige toepassingen. Als u geen kennis hebt van beeldverwerking, Adobe RGB en Design rule for Camera File System 2.0 (Exif 2.21 of hoger), kunt u deze instelling beter niet gebruiken. De opname ziet er zeer mat uit op sRGB-computers en met printers die niet compatibel zijn met Design rule for Camera File System 2.0 (Exif 2.21 of hoger). Het wordt daarom aangeraden de opname na te bewerken met software.



- Als de genomen foto is gemaakt met Adobe RGB als kleurruimte, is het eerste teken in de bestandsnaam een onderstrepingsteken '_'.
- Het ICC-profiel wordt niet toegevoegd. Raadpleeg de software-instructiehandleiding (pdf, pag. 367) op de cd-rom voor meer informatie over het ICC-profiel.

Spiegel opklappen om bewegingsonscherpte te verminderen ☆

De camerabeweging die door de reflexspiegelactie wordt veroorzaakt, kan foto's die zijn genomen met een superteleobjectief of een macro-objectief (close-up) onscherp maken. In dit geval kan het nuttig zijn de spiegel op te klappen.

U kunt het opklappen van de spiegel inschakelen door de optie [5: Spiegel opklappen] in te stellen op [1: Activeren] in het menu [4: Persoonlijke voorkeuze(C.Fn)] (pag. 300).

1 Stel scherp op het onderwerp en druk vervolgens de ontspanknop helemaal in.

- ▶ De spiegel wordt opgeklapt.

2 Druk de ontspanknop nogmaals helemaal in.

- ▶ De opname wordt gemaakt en de spiegel wordt weer naar beneden geklapt.
- Nadat u de opname hebt gemaakt, stelt u [5: Spiegel opklappen] in op [0: Deactiveren].



Opnametips

● **De zelfontspanner <⏏> <⏏2> gebruiken bij een opgeklapte spiegel**

Wanneer u de ontspanknop volledig ingedrukt houdt, wordt de spiegel opgeklapt en wordt 10 of 2 sec. later een foto genomen.

● **Opnamen maken met de afstandsbediening**

Aangezien u de camera niet aanraakt tijdens het fotograferen, kunnen een opgeklapte spiegel en gebruik van de afstandsbediening bewegingsonscherpte nog beter voorkomen (pag. 307). Met afstandsbediening RC-6 (afzonderlijk verkrijgbaar) ingesteld op een vertraging van twee seconden, drukt u op de verzendknop, zodat de spiegel wordt opgeklapt en twee seconden later de opname wordt gemaakt.



- Bij zeer fel licht, bijvoorbeeld op het strand of tijdens het skiën op een zonnige dag, kunt u de opname het beste direct na het opklappen van de spiegel maken.
- Richt de camera niet direct op de zon. De warmte van de zon kan de interne onderdelen van de camera beschadigen.
- Als u de zelfontspanner en bulb-belichting gebruikt in combinatie met de spiegelopklapfunctie, moet u de ontspanknop volledig ingedrukt blijven houden (gedurende de vertragingstijd van de zelfontspanner en de bulb-belichtingstijd). Als u de ontspanknop loslaat tijdens het aftellen van de zelfontspanner, klinkt er een geluid dat aangeeft dat de ontspanknop is losgelaten, maar wordt er geen opname gemaakt.



- Zelfs als of is ingesteld voor de transportmodus, wordt er slechts één opname gemaakt.
- Wanneer [**3: Hoge ISO-ruisreductie**] is ingesteld op [**Ruisond. bij meerd. opn.**], worden er vier opnamen voor elke foto gemaakt, ongeacht de instelling van [**5: Spiegel opklappen**].
- Als er 30 seconden verstrijken nadat de spiegel is opgeklapt, klapt deze weer automatisch omlaag. Als u de ontspanknop nogmaals helemaal indrukt, wordt de spiegel opnieuw opgeklapt.



5

Opnamen maken met het LCD-scherm (Live view-opnamen)

U kunt opnamen maken terwijl het zoekerbeeld op het LCD-scherm van de camera wordt weergegeven. Dit heet 'Live view-opnamen'.

Wanneer u de camera in de hand houdt en opnamen maakt terwijl u op het LCD-scherm kijkt, kan het bewegen van de camera onscherpe opnamen tot gevolg hebben. U wordt aangeraden een statief te gebruiken.





Op afstand Live view-opnamen maken

Als u EOS Utility (meegeleverde software, pag. 364) op uw computer installeert, kunt u de camera op de computer aansluiten en op afstand opnamen maken met behulp van het computerscherm. Raadpleeg de software-instructiehandleiding (pdf, pag. 367) op de cd-rom voor meer informatie.

Opnamen maken met het LCD-scherm



1 Geef het Live view-beeld weer.

- Druk op de knop  >.
- ▶ Het Live view-beeld wordt op het LCD-scherm weergegeven. In de modus  wordt het scènepictogram voor de scène die door de camera wordt gedetecteerd, linksboven weergegeven (pag. 149).
- Continue AF (pag. 156) is standaard ingesteld.
- In het Live view-beeld wordt het helderheidsniveau van de daadwerkelijk te maken opname nauwkeurig benaderd.





2 Stel scherp op het onderwerp.

- Wanneer u de ontspanknop half indrukt, stelt de camera scherp met de actuele AF-methode (pag. 159).

3 Maak de opname.

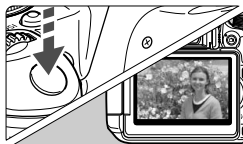
- Druk de ontspanknop helemaal in.
- ▶ De foto wordt gemaakt en de opname wordt op het LCD-scherm weergegeven.
- ▶ Nadat de kijktijd is verstreken, keert de camera automatisch naar de Live view-modus terug.
- Druk op de knop  > om de Live view-modus te verlaten.



-  ● Het weergaveoppervlak van de opname is circa 99% (wanneer de opnamekwaliteit is ingesteld op JPEG ).
- In de creatieve modi kunt u de scherptediepte controleren door op de knop voor scherptedieptecontrole te drukken.
- Tijdens continu-opnamen wordt de belichting die voor de eerste opname is ingesteld ook toegepast op alle volgende opnamen.
- U kunt ook op het onderwerp tikken op het LCD-scherm om scherp te stellen (pag. 159 - 167) en een opname te maken (pag. 168).
- U kunt ook een afstandsbediening (afzonderlijk verkrijgbaar, pag. 307) gebruiken voor Live view-opnamen.

Live view-opname inschakelen

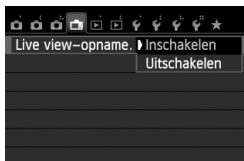

Stel [: Live view-opname.] in op [Inschakelen].

Levensduur batterij bij Live view-opnamen

Temperatuur	Opnameomstandigheden	
	Geen flits	50% flits
Bij 23 °C	Circa 200 opnamen	Circa 180 opnamen
Bij 0 °C	Circa 170 opnamen	Circa 150 opnamen

- De bovenstaande cijfers zijn gebaseerd op een volledig opgeladen LP-E8-batterij en op de testcriteria van de CIPA (Camera & Imaging Products Association).
- Met een volledig opgeladen LP-E8-batterij kunt u achter elkaar Live view-opnamen maken gedurende circa 1 uur en 30 min. bij 23 °C.



- In de opnamemodi < > en < > is het beeldvlak kleiner dan bij andere opnamemodi.
- Richt de camera niet op een intense lichtbron, zoals de zon op een heldere dag of een intense kunstmatige lichtbron. Hierdoor kan schade ontstaan aan de beeldsensor of de interne onderdelen van de camera..
- **Zie pagina 171-172 voor aandachtspunten bij het maken van Live view-opnamen.**



- Bij gebruik van de flitser klinken er twee sluitergeluiden. Er wordt echter maar één opname gemaakt. Bovendien is de tijd die het duurt om de opname te maken nadat u op de ontspanknop hebt gedrukt, iets langer dan bij opnamen via de zoeker.
- Als de camera lange tijd niet is gebruikt, wordt deze automatisch uitgeschakeld wanneer [**2: Uitschakelen**] actief is (pag. 205). Als [**2: Uitschakelen**] is ingesteld op [**Deactiveren**], wordt het maken van Live view-opnamen na ongeveer 30 minuten automatisch gestopt (de camera blijft ingeschakeld).
- U kunt de stereo-AV-kabel AVC-DC400ST (afzonderlijk verkrijgbaar) of de HDMI-kabel HTC-100 (afzonderlijk verkrijgbaar) gebruiken om het Live view-beeld op een tv-scherm weer te geven (pag. 262 en 265).

Informatiedisplay



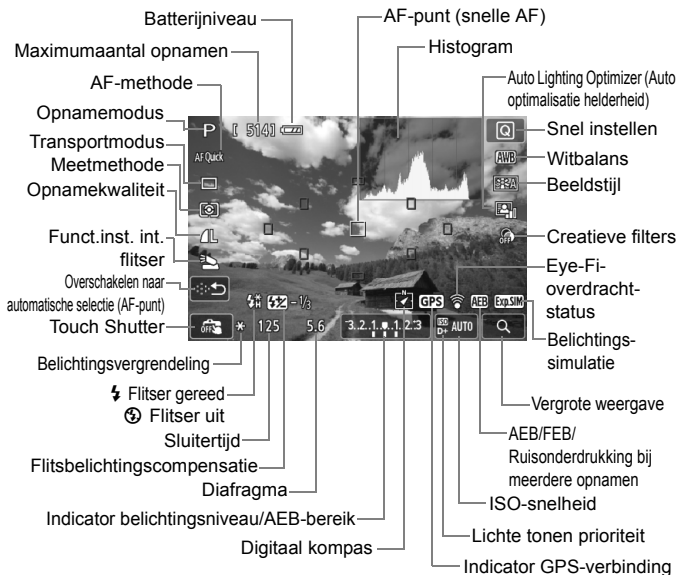

























- Telkens als u op de knop <INFO.> drukt, wordt het informatiedisplay vernieuwd.



- Wanneer <Exp.SIM> wit wordt weergegeven, is de helderheid van het Live view-beeld bijna gelijk aan de helderheid van de daadwerkelijke opname.
- Als <Exp.SIM> knippert, betekent dit dat het Live view-beeld vanwege te donkere of te heldere lichtomstandigheden met een andere helderheid wordt weergegeven dan het daadwerkelijke opnameresultaat. De daadwerkelijke opname wordt echter met de ingestelde belichting gemaakt. Ruis kan in het Live view-beeld zichtbaarder zijn dan in de daadwerkelijke opname.
- Als u de opnamemodus <A> of <S>, bulb-belichting of flitser gebruikt, worden het pictogram <Exp.SIM> en het histogram grijs weergegeven (ter referentie). Mogelijk wordt het histogram bij weinig of juist heel fel licht niet goed weergegeven.

Scènepictogrammen

Tijdens het maken van Live view-opnamen in de modus $\langle \text{A}^+ \rangle$ wordt een pictogram weergegeven dat de scène vertegenwoordigt die is gedetecteerd door de camera. De opname wordt vervolgens aangepast aan die scène. Bij bepaalde scènes of opnameomstandigheden komt het weergegeven pictogram mogelijk niet overeen met de daadwerkelijke scène.

Onderwerp Achtergrond	Portret ^{*1}		Niet-portret			Achter- grond- kleur
		Beweging	Natuur- en buitenopname	Beweging	Dichtbij ^{*2}	
Helder						Grijs
Tegenlicht						
Inclusief blauwe lucht						Licht- blauw
Tegenlicht						
Zonsondergang	*3				*3	Oranje
Spotlicht						Donker- blauw
Donker						
Met statief	 *4*5	*3	 *4*5	*3		

*1: Wordt alleen weergegeven wanneer de AF-methode is ingesteld op [L^+ +volgen]. Indien er een andere AF-methode is ingesteld, wordt het pictogram voor Niet-portret weergegeven, ook wanneer er een persoon wordt gedetecteerd.

*2: Wordt weergegeven wanneer het gebruikte objectief over afstandsinformatie beschikt. Met een tussenring of macro-objectief kan het zijn dat het weergegeven pictogram niet overeenkomt met de daadwerkelijke scène.

*3: Het pictogram dat bij de gedetecteerde scène past, wordt weergegeven.

*4: Wordt weergegeven wanneer alle volgende omstandigheden van toepassing zijn: de opnamescène is donker, het is een avondopname, en de camera staat op een statief.

$\langle \rightarrow$ Lees verder op de volgende pagina \rangle

*5: Wordt weergegeven met een van de onderstaande objectieven:

- EF-S 18-55mm f/3.5-5.6 IS II
- EF-S 55-250mm f/4-5.6 IS II
- EF 300mm f/2.8L IS II USM
- EF 400mm f/2.8L IS II USM
- Image Stabilizer (beeldstabilisatie)-objectieven die in 2012 of later op de markt zijn gebracht.

*4*5: Als de omstandigheden van zowel *4 als *5 van toepassing zijn, zal de sluitertijd toenemen.

Simulatie van de definitieve opname

Bij de simulatie van de definitieve opname worden de effecten van de beeldstijl, witbalans, enzovoort in het Live view-beeld zichtbaar gemaakt, zodat u weet hoe de daadwerkelijke opname eruit gaat zien. Tijdens het maken van opnamen worden automatisch de hieronder vermelde functie-instellingen in de Live view-opname weergegeven.

Simulatie van de definitieve opname tijdens Live view-opnamen

- Beeldstijl
 - * Alle instellingen zoals scherpte, contrast, kleurverzadiging en kleurtoon worden weergegeven.
- Witbalans
- Witbalanscorrectie
- Sferopnamen
- Licht-/scèneopnamen
- Creatieve filters
- Meetmethode
- Belichting
- Scherptediepte (waarbij de knop voor scherptedieptecontrole is ingedrukt)
- Auto Lighting Optimizer (Auto optimalisatie helderheid)
- Correctie helderheid randen
- Lichte tonen prioriteit
- Aspect ratio (bevestiging van opnamegebied)

Instellingen voor de opnamefunctie

In dit gedeelte worden de instellingen besproken die specifiek zijn voor Live view-opnamen.

Snel instellen

Wanneer u op de knop <Q> drukt terwijl het beeld op het LCD-scherm in een creatieve modus wordt weergegeven, kunt u een van de volgende functies instellen: **AF-methode**, **transportmodus**, meetmethode, **opnamekwaliteit**, instellingen voor de ingebouwde flitser, witbalans, beeldstijl, Auto Lighting Optimizer (Auto optimalisatie helderheid) en **Creatieve filters**.

In de basismodi kunt u de functies die vetgedrukt zijn en de instellingen die in de tabel op pagina 76 worden vermeld, instellen.



1 Druk op de knop <Q>.

- ▶ De instelbare functies worden weergegeven.

2 Selecteer een functie en stel deze in.

- Druk op de toets <▲▼> om een functie te selecteren.
- ▶ De geselecteerde functie en Uitleg (pag. 52) worden weergegeven.
- Druk op de toets <◀▶> of draai aan het instelwiel <⦿> om de instelling te wijzigen.
- Om de instelling <⦿C> van de transportmodus of de beeldstijlparameters in te stellen, drukt u op de knop <INFO.>.

3 Verlaat de instelling.

- Druk op <⦿SET> om de instelling te voltooien en ga terug naar de Live view-modus.
- U kunt ook <↶> selecteren om terug te keren naar de Live view-modus.



- In creatieve modi kunt u de ISO-snelheid instellen met de knop <ISO>.
- Zie pagina 117 voor informatie over meetmethoden.

Creatieve filters gebruiken

Tijdens het maken van opnamen kunt u een filtereffect toepassen (Korrelig Z/W, Soft focus, Fisheye-effect, Effect kunst opvallend, Aquareleffect, Speelgoedcamera-effect en Miniatureffect) terwijl u naar het Live view-scherm kijkt. Deze filtereffecten worden Creatieve filters genoemd.

Wanneer u een opname maakt waarbij u een creatief filter toepast, worden alleen opnamen met een toegepast creatief filter opgeslagen. Als u de opname ook zonder een creatief filter wilt opslaan, maakt u de opname zonder het creatieve filter en past u het creatieve filter naderhand toe. Sla de opname vervolgens op als een afzonderlijk bestand (pag. 274).

1 Stel een opnamemodus in met uitzondering van <P> of <S>.

2 Druk op de knop <Q>.

- ▶ Het scherm Snel instellen wordt weergegeven.

3 Selecteer [OFF].

- Druk op de toets <▲▼> om [OFF] (Creatieve filters) te selecteren aan de rechterkant van het scherm.

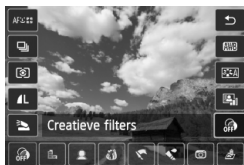

4 Selecteer het creatieve-filtereffect.

- Druk op de toets <◀▶> om een creatief filter te selecteren (pag. 154).
- ▶ Het effect van het creatieve filter wordt weergegeven op het scherm.





5 Pas het creatieve-filtereffect aan..

- Druk op de knop <INFO.> (behalve voor het miniatuureffect).
- Druk op de toets <◀▶> om het effect van het creatieve filter aan te passen en druk vervolgens op <SET>.
- Voor het miniatuureffect drukt u op <SET> en vervolgens op de toets <▲▼> om het witte kader te verplaatsen naar het gebied dat scherp moet zijn.

6 Maak de opname.





- ▶ Het creatieve filter wordt op de opname toegepast.

 Zelfs als u de transportmodus op <□> of de zelfontspanner op <C> instelt, wordt er slechts één opname gemaakt.



- Creatieve filters kunnen niet worden gebruikt als een van de volgende functies is ingesteld: beeldkwaliteit **RAW**+JPEG of **RAW**, AEB, witbalanstrapje of ruisonderdrukking bij meerdere opnamen.
- Als u tijdens het maken van opnamen een creatief filter toepast, wordt het histogram niet weergegeven.

Kenmerken van creatieve filters

-  **Korrelig Z/W**
Maakt het beeld korrelig en zwart-wit. Door het contrast aan te passen, kunt u het zwart-witeffect veranderen.
-  **Soft focus**
Geeft het beeld een zachte uitstraling. Door de scherpte aan te passen, bepaalt u de zachtheid van het beeld.
-  **Fisheye-effect**
Geeft het effect van een fisheye-objectief. De opname krijgt een tonvormige vervorming.
Afhankelijk van het niveau van dit filtereffect, wordt er meer of minder langs de rand van de opname bijgesneden. Aangezien dit filtereffect er tevens voor zorgt dat het midden van het beeld wordt vergroot, kan de ogenschijnlijke resolutie in het midden slechter zijn afhankelijk van het aantal opgenomen pixels. Stel het filtereffect in terwijl u de resulterende opname controleert. De AF-methode wordt ingesteld op FlexiZone - Single (vast ingesteld op het midden) of op Quick-modus.
-  **Effect kunst opvallend**
Hiermee laat u de foto op een olieschilderij lijken en ziet het onderwerp er driedimensionaal uit. U kunt het contrast en de verzadiging aanpassen. Het kan zijn dat bijvoorbeeld de lucht, witte muren en soortgelijke onderwerpen niet vloeiend, maar onregelmatig of met aanzienlijke ruis worden weergegeven.
-  **Aquareleffect**
Hiermee ziet de foto eruit als een aquarel met zachte kleuren. U kunt de intensiteit van de kleur aanpassen. Het kan zijn dat nachtelijke of donkere scènes niet vloeiend, maar onregelmatig of met aanzienlijke ruis worden weergegeven.

-  **Speelgoedcamera-effect**

Geeft een kleurentint die typisch is voor speelgoedcamera's en maakt de vier hoeken van het beeld donkerder. Door de kleurtoon aan te passen, bepaalt u de tint van de opname.

-  **Miniatuureffect**

Creëert een kijkdooseffect. U kunt aangeven waar de opname scherp moet zijn. In stap 5 kunt u op de knop <Q> drukken (of op [F2] op het scherm tikken) om de richting (verticaal/horizontaal) van het witte kader te wijzigen naar het gebied waar u wilt dat het beeld scherp is. De AF-methode wordt ingesteld op FlexiZone - Single waarbij de camera scherpstelt op het midden van het witte kader.



- Bij Korrelig Z/W ziet het korrelige effect dat op het LCD-scherm wordt weergegeven, er mogelijk niet hetzelfde uit als op de eigenlijke foto.
- Bij het soft-focus effect of miniatuureffect ziet het vervagingseffect dat op het LCD-scherm wordt weergegeven, er mogelijk niet hetzelfde uit als op de eigenlijke foto. U kunt het vervagingseffect voor de eigenlijke foto controleren door op de knop voor scherptedieptecontrole te drukken (alleen in creatieve modi).

Menufunctie-instellingen

Live view-opname.	Inschakelen
AF-methode	☺+volgen
Continue AF	Inschakelen
Touch Shutter	Uitschakelen
Rasterweergave	Uit
Aspect ratio	3:2
Meettimer	16 sec.

De onderstaande menuopties worden weergegeven.

De instelbare functies in dit menuscherm worden alleen toegepast tijdens Live view-opnamen. Deze functies worden niet toegepast bij het maken van opnamen via de zoeker.

- **Live view-opname.**

U kunt Live view-opname. instellen op [**Inschakelen**] of [**Uitschakelen**].

- **AF-methode**

U kunt [**☺+volgen**] (pag. 159), [**FlexiZone - Multi**] (pag. 161), [**FlexiZone - Single**] (pag. 162) of [**Quick-modus**] (pag. 166) selecteren.

- **Continue AF**



De standaardinstelling is [**Inschakelen**].

Omdat het scherpstelpunt constant dicht bij het onderwerp ligt, kan de camera snel op het onderwerp scherpstellen wanneer u de ontspanknop indrukt. Indien [**Inschakelen**] is ingeschakeld, zal het objectief vaak worden geactiveerd. Dit verbruikt meer batterijvermogen. Hierdoor wordt het aantal mogelijke opnamen verminderd (levensduur batterij). Daarnaast wordt de Continue AF automatisch ingesteld op [**Uitschakelen**] wanneer de AF-methode is ingesteld op [**Quick-modus**]. Als u een andere AF-methode selecteert, wordt de oorspronkelijke instelling van Continue AF hersteld. Bij Continue AF moet u de camera uitschakelen voordat u de focusinstellingsknop op het objectief instelt op <MF>.

- **Touch Shutter**

Door eenvoudigweg op het LCD-scherm te tikken, kunt u scherpstellen en automatisch een opname maken. Zie pagina 168 voor meer informatie.

- **Rasterweergave**

Met [**Raster 1** ] of [**Raster 2** ] kunt u rasterlijnen weergeven om u te helpen de camera in verticale of horizontale stand recht te houden.

● **Aspect ratio** [☆]

De beeldverhouding (aspect ratio) van de opname kan worden ingesteld op **[3:2]**, **[4:3]**, **[16:9]** of **[1:1]**. Het gebied rond het Live view-beeld wordt omgeven door een zwart masker wanneer de volgende beeldverhoudingen zijn ingesteld: **[4:3]** **[16:9]** **[1:1]**. De JPEG-opnamen worden samen met de ingestelde beeldverhouding opgeslagen. **RAW**-opnamen worden altijd met beeldverhouding **[3:2]** opgeslagen. Aangezien de informatie over de beeldverhouding aan de **RAW**-opname wordt toegevoegd, wordt de opname gegenereerd volgens de desbetreffende beeldverhouding wanneer de **RAW**-opname met de meegeleverde software wordt verwerkt. In het geval van beeldverhoudingen **[4:3]**, **[16:9]** en **[1:1]** verschijnen de lijnen voor beeldverhouding tijdens de opnameweergave, maar de lijnen worden niet daadwerkelijk op de opname getekend.







Beeldkwaliteit	Beeldverhouding en aantal pixels (circa)			
	3:2	4:3	16:9	1:1
L	5184 x 3456 (17,9 megapixels)	4608 x 3456 (16,0 megapixels)	5184 x 2912* (15,1 megapixels)	3456 x 3456 (11,9 megapixels)
RAW				
M	3456 x 2304 (8,0 megapixels)	3072 x 2304 (7,0 megapixels)	3456 x 1944 (6,7 megapixels)	2304 x 2304 (5,3 megapixels)
S1	2592 x 1728 (4,5 megapixels)	2304 x 1728 (4,0 megapixels)	2592 x 1456* (3,8 megapixels)	1728 x 1728 (3,0 megapixels)
S2	1920 x 1280 (2,5 megapixels)	1696 x 1280* (2,2 megapixels)	1920x1080 (2,1 megapixels)	1280 x 1280 (1,6 megapixels)
S3	720 x 480 (350.000 pixels)	640 x 480 (310.000 pixels)	720 x 400* (290.000 pixels)	480 x 480 (230.000 pixels)



- Opnamekwaliteiten met een sterretje komen niet helemaal overeen met de ingestelde beeldverhouding.
- Het opnamegebied dat wordt weergegeven voor de beeldverhouding met een sterretje, is iets groter dan het opgenomen gebied. Controleer de opnamen op het LCD-scherm wanneer u de opnamen maakt.
- Als u een andere camera gebruikt voor het rechtstreeks afdrukken van opnamen die met deze camera zijn gemaakt in de beeldverhouding 1:1, worden de opnamen mogelijk niet goed afgedrukt.

● **Meettimer** ☆

U kunt wijzigen hoe lang de belichtingsinstelling wordt weergegeven (duur van de belichtingsvergrendeling). In de basismodi heeft de meettimer een vaste instelling van 16 sec.

- 
- De Live view-opname stopt bij een van de volgende handelingen. Als u de Live view-opname wilt hervatten, drukt u nogmaals op de knop < >.
 - Wanneer u [ 3: **Stofwisdata**], [ 3: **Sensorreiniging**], [ 4: **Wis instellingen**] of [ 4:  **firmwarever.**] selecteert.
 - Ook wanneer er een lage ISO-snelheid is ingesteld, kan er ruis zichtbaar zijn op het weergegeven Live view-beeld bij weinig licht. Maar wanneer u de opname maakt, bevat de opgeslagen opname minimale ruis. (De beeldkwaliteit van het Live view-beeld is anders dan die van de opgeslagen opname.)

De AF-methode (automatische scherpstelling) wijzigen

De AF-methode selecteren

U kunt de AF-methode selecteren die bij de opnameomstandigheden en het onderwerp past. De volgende AF-methoden zijn beschikbaar:

[**⓪** (gezicht)+volgen], [FlexiZone - Multi] (pag. 161), [FlexiZone - Single] (pag. 162) en [Quick-modus] (pag. 166).

AF-methoden, met uitzondering van de [Quick-modus], gebruiken de beeldsensor om automatisch scherp te stellen terwijl het Live view-beeld wordt weergegeven.

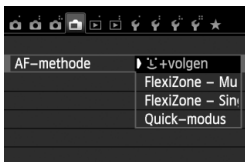

Selecteer de AF-methode.

- Selecteer op het tabblad [**⓪**] de optie [AF-methode].
- Selecteer de gewenste AF-methode en druk op <Ⓢ>.
- Wanneer het Live view-beeld wordt weergegeven, drukt u op de knop <⓪> om de AF-methode in het scherm Snel instellen (pag. 151) te selecteren.

⓪ (gezicht)+volgen: AF ⓪

Gezichten worden herkend en er wordt hierop scherpgesteld. Indien een gezicht beweegt, beweegt het AF-punt <⓪> mee om het gezicht te volgen.



1 Geef het Live view-beeld weer.

- Druk op de knop <⓪>.
- ▶ Het Live view-beeld wordt op het LCD-scherm weergegeven.

2 Selecteer een AF-punt.

- Wanneer er een gezicht wordt herkend, wordt het AF-punt <⓪> weergegeven op het gezicht waarop zal worden scherpgesteld.
- Wanneer meerdere gezichten worden herkend, wordt <⓪> weergegeven. Druk op de toets <◀▶> om het kader <⓪> op het gewenste gezicht te plaatsen.
- U kunt ook op het LCD-scherm tikken om het gezicht of onderwerp te selecteren. Indien het onderwerp niet een gezicht is, wordt <⓪> weergegeven.

- Als er geen gezichten worden gedetecteerd of als u op het LCD-scherm tikt maar geen gezicht of onderwerp selecteert, schakelt de camera over naar **[FlexiZone - Multi]** met automatische selectie (pag. 161).

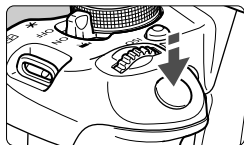

3 Stel scherp op het onderwerp.

- Druk de ontspanknop half in om scherp te stellen.
- ▶ Als de scherpstelling is bereikt, wordt het AF-punt groen en klinkt er een piepton.
- ▶ Als de scherpstelling niet wordt bereikt, wordt het AF-punt oranje.



4 Maak de opname.

- Controleer de scherpstelling en belichting en druk de ontspanknop helemaal in om de opname te maken (pag. 146).

- ⚠ ● Als de scherpstelling er flink naast zit, is gezichtsherkenning niet mogelijk. Als u **[Continue AF]** instelt op **[Inschakelen]**, kunt u voorkomen dat de opname erg onscherp wordt.
- Het is mogelijk dat een ander object dan een menselijk gezicht als gezicht wordt herkend.
- Gezichtsherkenning werkt niet wanneer het gezicht een erg klein of erg groot deel van het beeld beslaat, te helder of te donker is of gedeeltelijk is verborgen.
- <[]> kan ook alleen een deel van het gezicht dekken.

- 📄 ● Als u op <[SET]> of de knop <[]> drukt, wordt het AF-punt <[]> in het midden weergegeven en kunt u de toetsen <[]> gebruiken om het AF-punt te verplaatsen.
- Aangezien er niet automatisch kan worden scherpgesteld op een gezicht dat zich dicht bij de rand van het beeld bevindt, wordt <[]> in dat geval grijs weergegeven. Als u de ontspanknop half indrukt, wordt het onderwerp scherpgesteld met de methode FlexiZone - Multi met automatische selectie.



Als [Continue AF] (pag. 156) of [Servo AF voor film] (pag. 196) is ingesteld op [Inschakelen]

- Als [**L**+volgen] of [FlexiZone - Multi] met automatische selectie is ingesteld en het onderwerp niet wordt gedetecteerd, wordt het AF-punt kort weergegeven in het midden van het beeld. Als u de ontspanknop half indrukt, stelt de camera scherp met de methode FlexiZone - Multi met automatische selectie. Als u de ontspanknop half indrukt tijdens filmopnamen, wordt het middelste AF-punt gebruikt om scherp te stellen.

FlexiZone - Multi: AF()

Er zijn maximaal 31 AF-punten (automatisch geselecteerd), die een groot gebied dekken, beschikbaar voor scherpstellen. Dit grote gebied kan ook in 9 zones worden opgedeeld voor scherpstellen (zoneselectie).



AF-kader

1 Geef het Live view-beeld weer.

- Druk op de knop < >.
- ▶ Het Live view-beeld wordt op het LCD-scherm weergegeven.



2 Selecteer de AF-zone. ☆

- Door op < > of de knop < > te drukken, schakelt u tussen automatische selectie en zoneselectie. In de basismodi wordt automatische selectie automatisch ingesteld.
- Gebruik de toetsen < > om een zone te selecteren. Druk nogmaals op < > of de knop < > om terug te keren naar de middelste zone.
- U kunt ook op het LCD-scherm tikken om een zone te selecteren. Wanneer er een zone is geselecteerd, tikt u op [] op het scherm om over te schakelen op automatische selectie.

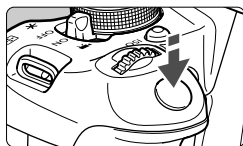

3 Stel scherp op het onderwerp.

- Richt het AF-punt op het onderwerp en druk de ontspanknop half in.
- ▶ Als de scherpstelling is bereikt, wordt het AF-punt groen en klinkt er een pieptoon.
- ▶ Als de scherpstelling niet wordt bereikt, wordt het AF-kader oranje.



4 Maak de opname.

- Controleer de scherpstelling en belichting en druk de ontspanknop helemaal in om de opname te maken (pag. 146).

- Als automatische AF-puntselectie is ingeschakeld maar de camera niet scherpstelt op het gewenste doelonderwerp, stelt u de AF-methode in op zoneselectie of **[FlexiZone - Single]** en probeert u opnieuw scherp te stellen.
- Het aantal beschikbare AF-punten is afhankelijk van de beeldverhoudingsinstelling. Bij **[3:2]** zijn er 31 AF-punten. Bij **[1:1]** en **[4:3]** zijn er 25 AF-punten. Bij **[16:9]** zijn er 21 AF-punten. Tevens zijn er bij **[16:9]** slechts drie zones.
- Voor het maken van filmopnamen zijn er 21 AF-punten (of 25 AF-punten indien **[640x480]** is ingesteld) en drie zones (of 9 zones indien **[640x480]** is ingesteld).

FlexiZone - Single: AF □

Omdat er slechts één AF-punt wordt gebruikt om scherp te stellen, kunt u scherpstellen op het gewenste onderwerp.



AF-punt

1 Geef het Live view-beeld weer.

- Druk op de knop **<Live view>**.
- ▶ Het Live view-beeld wordt op het LCD-scherm weergegeven.
- ▶ Het AF-punt **<AF-punt>** wordt weergegeven. Bij het maken van filmopnamen wordt het AF-punt groter weergegeven als **[Servo AF voor film]** is ingesteld op **[Inschakelen]**.



2 Verplaats het AF-punt.

- Druk op de toets <◀▶> om het AF-punt te verplaatsen naar de positie waarop u wilt scherpstellen. (Het AF-punt kan niet naar de randen van het beeld worden verplaatst.) Druk op <SET> of de knop <☒> om het AF-punt weer naar het midden te verplaatsen.
- U kunt ook op het LCD-scherm tikken om het AF-punt te verplaatsen.

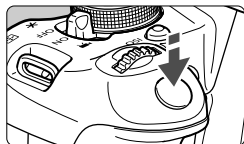

3 Stel scherp op het onderwerp.

- Richt het AF-punt op het onderwerp en druk de ontspanknop half in.
 - ▶ Als de scherpstelling is bereikt, wordt het AF-punt groen en klinkt er een pieptoon.
 - ▶ Als de scherpstelling niet wordt bereikt, wordt het AF-punt oranje.



4 Maak de opname.

- Controleer de scherpstelling en belichting en druk de ontspanknop helemaal in om de opname te maken (pag. 146).

Opmerkingen over [**ℒ**+volgen], [FlexiZone - Multi] en [FlexiZone - Single]

AF-gebruik

- Scherpstellen duurt langer dan met de [Quick-modus].
- Zelfs als er al is scherpgesteld, wordt er nogmaals scherpgesteld wanneer u de ontspanknop half indrukt.
- Tijdens en na de automatische scherpstelling kan de helderheid van de opname veranderen.
- Als de lichtbron tijdens de weergave van het Live view-beeld verandert, kan het beeldscherm flikkeren en kan er mogelijk moeilijk worden scherpgesteld. Als dit gebeurt, sluit u de Live view-opname af en stelt u eerst automatisch scherp bij de huidige lichtbron.
- Wanneer [FlexiZone - Multi] is ingesteld en u drukt op de knop <ℒ> (of u tikt op <Q> op het scherm), wordt het midden van de geselecteerde zone (of het midden van het beeld met automatische selectie) vergroot. Als u de ontspanknop half indrukt, is de weergave weer normaal en zal de camera scherpstellen.
- Wanneer [FlexiZone - Single] is ingesteld en u op de knop <ℒ> drukt (of op <Q> op het scherm tikt), wordt het gebied dat wordt gedekt door het AF-punt vergroot. Druk de ontspanknop half in om scherp te stellen in vergrote weergave. Dit werkt goed wanneer de camera op een statief staat en de scherpstelling heel nauwkeurig moet zijn. Als het lastig is om in de vergrote weergave scherp te stellen, keert u terug naar de normale weergave en gebruikt u AF. De snelheid waarmee automatisch wordt scherpgesteld, kan in de normale of vergrote weergave afwijken.
- Als u de weergave vergroot nadat u hebt scherpgesteld met [FlexiZone - Multi] of [FlexiZone - Single] in de normale weergave, kan het zijn dat het beeld er niet scherp uitziet.
- Indien [**ℒ**+volgen] is ingesteld, is vergrote weergave niet mogelijk.



- Als u een onderwerp in het buitengebied wilt vastleggen en er niet op het onderwerp is scherpgesteld, richt u het middelste AF-punt of de middelste AF-zone op het onderwerp om scherp te stellen. Stel vervolgens opnieuw scherp en maak de opname.
- Het AF-hulplicht wordt niet ingeschakeld. Maar als een Speedlite uit de EX-serie wordt gebruikt (afzonderlijk verkrijgbaar) die is uitgerust met een ledlamp, zal de ledlamp waar nodig worden ingeschakeld als AF-hulplicht.
- Naarmate de vergroting in de vergrote weergave toeneemt, wordt scherpstellen moeilijker vanwege bewegingsonscherpte wanneer u uit de hand fotografeert (en ook wanneer de focusinstellingsknop op het objectief is ingesteld op <MF>). U wordt aangeraden een statief te gebruiken.

Opnameomstandigheden waarin moeilijk kan worden scherpgesteld

- Onderwerpen met weinig contrast, zoals een blauwe lucht en effen, platte oppervlakken of wanneer lichte tinten of schaduwpartijen niet zichtbaar zijn.
- Onderwerpen bij weinig licht.
- Strepen en andere patronen met alleen een horizontaal contrast.
- Onderwerpen met zich herhalende patronen (vensters in een wolkenkrabber, toetsenborden, enzovoort).
- Dunne lijnen en contouren van het onderwerp.
- Een lichtbron waarvan de helderheid, de kleur en het patroon steeds veranderen.
- Avondopnamen of opnamen bij fel licht.
- Wanneer het beeld flinkt bij TL-licht of bij ledlampverlichting.
- Hele kleine onderwerpen.
- Onderwerpen aan de rand van het beeld.
- Onderwerpen die licht sterk reflecteren.
- Het AF-punt is tegelijk op een onderwerp dichtbij en een onderwerp veraf gericht (bijvoorbeeld een dier in een kooi).
- Onderwerpen die binnen het AF-punt blijven bewegen en wanneer de camera niet stil kan worden gehouden.
- Onderwerpen die de camera naderen of er vandaan bewegen.
- Automatisch scherpstellen wanneer het onderwerp zeer onscherp is.
- Wanneer met een soft-focusobjectief een soft-focuseffect wordt toegepast.
- Wanneer een filter voor een speciaal effect wordt gebruikt.
- Ruis (vlekken, strepen) is zichtbaar op het scherm tijdens AF.



- Als er in de voornoemde opnameomstandigheden niet kan worden scherpgesteld, stelt u de focusinstellingsknop op het objectief in op <MF> en stelt u handmatig scherp.
- Als u AF gebruikt bij een van de hieronder vermelde objectieven, wordt het aanbevolen om de **[Quick-modus]** te gebruiken. Als u de instelling [**↑** +volgen], **[FlexiZone - Multi]** of **[FlexiZone - Single]** gebruikt voor AF, kan het langer duren om scherp te stellen of kan de camera niet de juiste scherpstelling bereiken.
EF 50mm f/1.4 USM, EF 50mm f/1.8 II, EF 50mm f/2.5 Compact Macro, EF 75-300mm f/4-5.6 III, EF 75-300mm f/4-5.6 III USM
Ga naar de Canon-website voor uw land voor informatie over objectieven die niet meer worden verkocht.

Quick-modus: AFQuick

De speciale AF-sensor wordt gebruikt om bij 1-beeld AF (pag. 98) op dezelfde manier scherp te stellen als bij het maken van opnamen door de zoeker. Hoewel u snel kunt scherpstellen op het gewenste gebied, **wordt het Live view-beeld tijdens het automatisch scherpstellen even onderbroken.**

U kunt negen AF-punten gebruiken om scherp te stellen (automatisch geselecteerd). U kunt ook één AF-punt selecteren om scherp te stellen en alleen het gebied scherp te stellen dat wordt gedekt door dat AF-punt (handmatig geselecteerd). In de basismodi wordt het AF-punt automatisch geselecteerd. U kunt het AF-punt niet zelf selecteren.

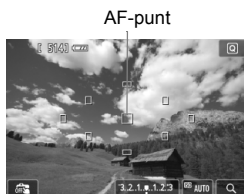

1 Geef het Live view-beeld weer.

- Druk op de knop <  >.
- ▶ Het Live view-beeld wordt op het LCD-scherm weergegeven.
- De kleine vakjes zijn de AF-punten.



2 Selecteer het AF-punt. ☆

- Door op <  > of de knop <  > te drukken, schakelt u tussen handmatige en automatische selectie.
- Gebruik de toetsen <  > om een AF-punt te selecteren. Druk op <  > of de knop <  > om het AF-punt weer naar het midden te verplaatsen.
- U kunt ook op het LCD-scherm tikken om het AF-punt te selecteren. Tijdens handmatige selectie tikt u op [] op het scherm om over te schakelen naar automatische selectie.



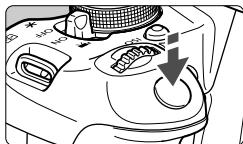

3 Stel scherp op het onderwerp.

- Richt het AF-punt op het onderwerp en druk de ontspanknop half in.
- ▶ Het Live view-beeld wordt uitgeschakeld, de reflexspiegel wordt neergeklapt en er wordt automatisch scherpgesteld. (Er is geen opname gemaakt.)
- ▶ Wanneer het scherpstellen is gelukt, wordt het AF-punt waarop is scherpgesteld groen en wordt het Live view-beeld opnieuw weergegeven.
- ▶ Als er niet kan worden scherpgesteld, wordt het AF-punt oranje en gaat het knipperen.



4 Maak de opname.

- Controleer de scherpstelling en belichting en druk de ontspanknop helemaal in om de opname te maken (pag. 146).



- Wanneer [**Quick-modus**] is ingesteld, kan [**Continue AF**] niet worden ingesteld (pag. 156).
- De [**Quick-modus**] kan niet worden ingesteld voor filmopname.



Tijdens het automatisch scherpstellen kunt u geen opnamen maken. Maak de opname terwijl het Live view-beeld wordt weergegeven.

Opnamen maken met de Touch Shutter

Door eenvoudigweg op het LCD-scherm te tikken, kunt u scherpstellen en automatisch een opname maken. Dit werkt in alle opnamemodi.







1 Geef het Live view-beeld weer.

- Druk op de knop < >.
- ▶ Het Live view-beeld wordt op het LCD-scherm weergegeven.



2 Schakel de Touch Shutter in.

- Tik op [] links onder op het scherm. Elke keer dat u op het pictogram tikt, schakelt u tussen [] en [].
- [] (Touch Shutter: Inschakelen)
Hiermee kunt u scherpstellen en opnamen maken door op het scherm te tikken.
- [] (Touch Shutter: Uitsch.)
Tik op het gewenste gebied op het scherm om het scherp te stellen. Druk vervolgens de ontspanknop helemaal in om de opname te maken.



3 Tik op het scherm om een opname te maken.

- Tik op het gezicht of het onderwerp op het scherm.
- ▶ Op het punt waar u tikt, stelt de camera scherp volgens de AF-methode die is ingesteld (pag. 159-167). Wanneer [**FlexiZone - Multi**] is ingesteld, schakelt de camera over naar [**FlexiZone - Single**].
- ▶ Als de scherpstelling is bereikt, wordt het AF-punt groen en wordt de opname automatisch gemaakt.
- Als de scherpstelling niet wordt bereikt, wordt het AF-punt oranje. Tik nogmaals op het gezicht of het onderwerp op het scherm.



- Zelfs als <[Touch Shutter]> (continue opname) is ingesteld, wordt er slechts één opname gemaakt.
- De Touch Shutter werkt niet in de vergrote weergave.
- Wanneer bij [**4: Persoonlijke voorkeuze(C.Fn)**] de optie [**6: Sluiter/AE-vergrendelknop**] is ingesteld op [**1: AE vergrendel./AF**] of [**3: AE/AF, geen AE**], wordt er niet automatisch scherpgesteld.



- U kunt de Touch Shutter ook inschakelen door [**Touch Shutter: Inschakelen**] in te stellen op het tabblad [].
- Als u een opname met bulb-belichting wilt maken, tikt u twee keer op het scherm. Bij de eerste keer tikken op het scherm wordt de opname met bulb-belichting gestart. Door er nogmaals op te tikken, wordt de belichting gestopt. Zorg dat u de camera niet beweegt wanneer u op het scherm tikt.

MF: Handmatig scherpstellen

U kunt de opname vergroten en nauwkeurig scherpstellen met handmatig scherpstellen.

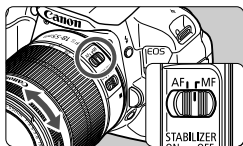

1 Zet de focusinstellingsknop op <MF>.

- Draai aan de focusing van het objectief om ruw scherp te stellen.

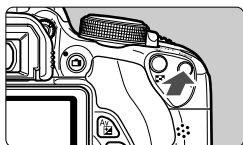

2 Geef het vergrotingskader weer.

- Druk op de knop <Q>.
- ▶ Het vergrotingskader wordt weergegeven.
- U kunt ook op [Q] tikken op het scherm om het beeld te vergroten.



Vergrotingskader

3 Verplaats het vergrotingskader.

- Druk op de toets <◀▶> om het vergrotingskader naar de positie waarop u wilt scherpstellen te verplaatsen.
- Druk op <SET> of de knop <☰> om het vergrotingskader weer naar het midden te verplaatsen.

4 Vergroot het beeld.

- Telkens wanneer u op de knop <Q> drukt, wordt de vergroting binnen het kader als volgt gewijzigd:

→1x → 5x → 10x → vergroting geannuleerd

5 Stel handmatig scherp.

- Draai terwijl u naar de vergrote opname kijkt aan de focusing van het objectief om scherp te stellen.
- Nadat u hebt scherpgesteld, drukt u op de knop <Q> om naar de normale weergave terug te keren.



Belichtingsvergrendeling

Positie van vergroot gebied

Vergroting

6 Maak de opname.

- Controleer de scherpstelling en belichting en druk de ontspanknop in om de opname te maken (pag. 146).



Aandachtspunten bij het maken van Live view-opnamen

Beeldkwaliteit

- Wanneer u opnamen maakt bij hoge ISO-snelheden, kan er ruis (zoals lichte puntjes en strepen) op de opname zichtbaar zijn.
- Opnamen bij hoge temperaturen kunnen ruis en afwijkende kleuren in de opname tot gevolg hebben.
- Als u langere tijd doorlopend Live View-opnamen maakt, kan de interne temperatuur van de camera oplopen, waardoor de opnamekwaliteit mogelijk afneemt. Stop de Live view-opname wanneer u geen opnamen maakt.
- Als u opnamen maakt met een lange belichtingstijd terwijl de interne temperatuur van de camera hoog is, kan de beeldkwaliteit afnemen. Stop de Live view-opname en wacht een paar minuten voordat u weer begint met het maken van opnamen.

Witte en rode waarschuwingen voor interne temperatuur

- Als de interne temperatuur van de camera oploopt vanwege langdurig gebruik van Live view-opname of bij een hoge omgevingstemperatuur, verschijnt er een wit pictogram . Als u doorgaat met het maken van opnamen terwijl dit pictogram wordt weergegeven, kan de beeldkwaliteit van de foto's verslechteren. Het wordt aanbevolen om tijdelijk te stoppen met het maken van Live view-opnamen en de camera enige tijd te laten afkoelen voordat u verder gaat met fotograferen.
- Als het witte pictogram wordt weergegeven en de interne temperatuur van de camera nog verder oploopt, gaat er een rood pictogram knipperen. Dit knipperende pictogram geeft aan dat de Live view-opname spoedig automatisch wordt beëindigd. U kunt in dat geval geen opnamen meer maken totdat de interne temperatuur van de camera is gedaald. Schakel de camera uit en laat deze enige tijd afkoelen.
- Wanneer u gedurende lange tijd bij een hoge temperatuur Live view-opnamen maakt, worden de pictogrammen en sneller weergegeven. Schakel de camera uit als u geen opnamen maakt.
- Indien de interne temperatuur van de camera hoog is, kan de beeldkwaliteit van de opnamen met een hoge ISO-snelheid afnemen, zelfs al voordat het witte pictogram wordt weergegeven.

Aandachtspunten bij het maken van Live view-opnamen

Opnameresultaten

- Als u de foto in de vergrote weergave maakt, is het mogelijk dat de belichting niet naar wens is. Keer naar de normale weergave terug voordat u een foto maakt. In de vergrote weergave worden de sluitertijd en het diafragma oranje weergegeven. Zelfs als u de foto in de vergrote weergave maakt, wordt de opname in de normale weergave gemaakt.
- Als [ **2: Auto Lighting Optimizer** /  **2: Auto optimalisatie helderheid**] (pag. 125) niet op [**Deactiveren**] is ingesteld, kan de opname nog steeds licht zijn, zelfs als er een kleinere belichtingscompensatie of kleinere flitsbelichtingscompensatie is ingesteld.
- Als u een TS-E-objectief gebruikt (anders dan de TS-E 17mm f/4L of TS-E 24mm f/3.5L II) en het objectief verschuift of kantelt of als u een tussenring gebruikt, kan de standaardbelichting wellicht niet worden verkregen of kan een onregelmatige belichting het resultaat zijn.

Live view-beeld

- Bij weinig of juist heel fel licht wordt in het Live view-beeld mogelijk niet de helderheid van de daadwerkelijke opname weergegeven.
- Als de lichtbron in het beeld verandert, kan het beeldscherm gaan flikkeren. Als dit gebeurt, sluit u de Live view-opname af en hervat u de opnamen bij de lichtbron die u daadwerkelijk wilt gebruiken.
- Wanneer u de camera in een andere richting houdt, wordt de helderheid van het Live view-beeld mogelijk even niet juist weergegeven. Wacht met het maken van opnamen totdat het helderheidsniveau is gestabiliseerd.
- Als er zich een zeer felle lichtbron in beeld bevindt, kan het heldere gedeelte op het LCD-scherm zwart lijken. Op de opname zelf wordt het heldere gedeelte wél goed weergegeven.
- Wanneer u bij weinig licht [ **2 LCD-helderheid**] op een heldere instelling zet, kan er kleurreis in het Live view-beeld optreden. De kleurreis wordt echter niet in de opname vastgelegd.
- Wanneer u het beeld vergroot, lijkt dit mogelijk scherper dan het daadwerkelijke beeld.

Persoonlijke voorkeuzen

- Tijdens het maken van Live view-opnamen zijn bepaalde persoonlijke voorkeuze-instellingen niet actief (pag. 297).

Objectief en flitser

- De voorinstelling voor scherpstellen is voor het maken van Live view-opnamen alleen beschikbaar bij gebruik van een (super)telefoto-objectief met een voorinstellingsmodus voor scherpstellen. Dergelijke objectieven zijn sinds de tweede helft van 2011 verkrijgbaar.
- Flitsbelichtingsvergrendeling is niet mogelijk wanneer de ingebouwde flitser of een externe Speedlite wordt gebruikt. Voorflitsen werkt niet als er een externe Speedlite wordt gebruikt.

6

Filmopnamen



U kunt filmopnamen maken door de aan-uitschakelaar op <'MOV'> te zetten. De opname-indeling voor films is MOV.

Kaarten waarop films kunnen worden opgeslagen

Voor filmopnamen moet u een SD-geheugenkaart met een hoge capaciteit en van snelheidsklasse 6 'CLASS 6' of hoger gebruiken.

Als u voor het opnemen van films een kaart met een lage schrijfsnelheid gebruikt, kan het zijn dat de film niet goed wordt opgeslagen. En als u een film afspeelt op een kaart met een lage leessnelheid, wordt de film mogelijk niet goed weergegeven.

Ga naar de website van de fabrikant van de kaart als u de lees-/schrijfsnelheid van de kaart wilt weten.



Full HD 1080

Full HD 1080 duidt op compatibiliteit met High-Definition met 1080 verticale pixels (scanlijnen).



Filmopnamen

U wordt aangeraden de camera op een televisie aan te sluiten als u opgenomen films wilt afspelen (pag. 262 en 265).

Opnamen maken met automatische belichting

Wanneer de opnamemodus niet is ingesteld op <M>, schakelt de camera over naar automatische belichting die past bij de lichtomstandigheden van de situatie.

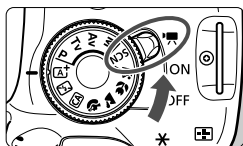

1 Zet de aan-uitschakelaar op <[Camera Icon]>.

- ▶ De reflexspiegel maakt een geluid en de opname verschijnt op het LCD-scherm.

2 Stel de opnamemodus in.

- Draai het programmakeuzewiel naar een andere opnamemodus dan <M>.

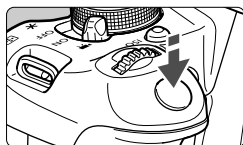

3 Stel scherp op het onderwerp.

- Voordat u een film opneemt, stelt u automatisch of handmatig scherp (pag. 159-167 en 170).
- Standaard is [**Servo AF voor film: Inschakelen**] ingesteld, zodat de camera altijd scherpstelt. Zie pagina 196 om Servo AF voor film stop te zetten.



Filmopname

4 Begin met opnemen.

- Druk op de knop <[Camera Icon]> om een filmopname te starten. Druk nogmaals op <[Camera Icon]> om de filmopname te stoppen.
- ▶ Terwijl de film wordt opgenomen, wordt de markering '●' in de rechterbovenhoek van het scherm weergegeven.

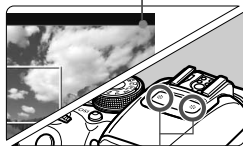

Microfoon



- **Aandachtspunten voor filmopnamen vindt u op pagina 200 en 201.**
- **Lees indien nodig ook de aandachtspunten voor Live view-opnamen op pagina 171 en 172.**





















- In de basismodi zijn de opnameresultaten dezelfde als in de modus **<A+>**. Het scènepictogram voor de scène die door de camera wordt gedetecteerd, wordt linksboven weergegeven (pag. 176).
- In de opnamemodi **<Av>** en **<Tv>** zijn de instellingen dezelfde als in de modus **<P>**.
- Instelbare menufuncties verschillen tussen basismodi en creatieve modi (pag. 322).
- De ISO-snelheid (ISO 100 - ISO 6400), de sluitertijd en het diafragma worden automatisch ingesteld.
- In de creatieve modi kunt u op de knop **<✳>** drukken om de belichting te vergrendelen (AE-vergrendeling, pag. 123 en 198). Als u de belichtingsvergrendeling hebt toegepast tijdens filmopnamen, kunt u deze annuleren door op de knop **<E>** te drukken. (De instelling voor belichtingsvergrendeling blijft behouden tot u op de knop **<E>** drukt.)
- U kunt in de creatieve modi de knop **<Av/☒>** ingedrukt houden en aan het instelwiel **<☀>** draaien om de belichtingscompensatie in te stellen.
- Als u de ontspanknop half indrukt, worden onder aan het scherm de sluitertijd en de ISO-snelheid weergegeven. Dit is de belichtingsinstelling voor het maken van foto's (pag. 179). De belichtingsinstelling voor filmopnamen wordt niet weergegeven. De belichtingsinstelling voor filmopnamen kan afwijken van de belichtingsinstelling voor foto's.
- Als u een film opneemt met automatische belichting, worden de sluitertijd en het diafragma niet vastgelegd in de opname-informatie (Exif).

Bij gebruik van een Speedlite uit de EX-serie met ledlamp (afzonderlijk verkrijgbaar)

Deze camera is compatibel met de functie waarmee tijdens opnamen met automatische belichting de ledlamp bij weinig licht automatisch wordt ingeschakeld. **Raadpleeg de instructiehandleiding van de Speedlite voor meer informatie.**

Scènepictogrammen

Tijdens het maken van filmopnamen in de basismodi wordt er een pictogram weergegeven voor de scène die door de camera is gedetecteerd en worden de opname-instellingen dienovereenkomstig aangepast. Bij bepaalde scènes of opnameomstandigheden komt het weergegeven pictogram mogelijk niet overeen met de daadwerkelijke scène.

Onderwerp Achtergrond		Portret ^{*1}	Niet-portret		Achtergrond- kleur
			Natuur- en buitenopname	Dichtbij ^{*2}	
Helder					Grijs
	Tegenlicht				
Inclusief blauwe lucht					Lichtblauw
	Tegenlicht				
Zonsondergang		*3		*3	Oranje
Spotlicht					Donkerblauw
Donker					

*1: Wordt alleen weergegeven wanneer de AF-methode is ingesteld op [+volgen].

Indien er een andere AF-methode is ingesteld, wordt het pictogram voor Niet-portret weergegeven, ook wanneer er een persoon wordt gedetecteerd.

*2: Wordt weergegeven wanneer het gebruikte objectief over afstandsinformatie beschikt. Met een tussenring of macro-objectief kan het zijn dat het weergegeven pictogram niet overeenkomt met de daadwerkelijke scène.

*3: Het pictogram van de gedetecteerde scène wordt weergegeven.

Opnamen maken met handmatige belichting

In de modus <M> kunt u de sluitertijd, het diafragma en de ISO-snelheid voor filmopname naar wens instellen. Het handmatig instellen van de belichting voor filmopnamen is bedoeld voor geavanceerde gebruikers.

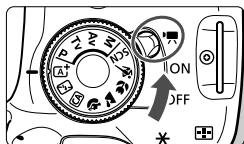

1 Zet de aan-uitschakelaar op <[camera icon] / [camera icon]>.

- ▶ De reflexspiegel maakt een geluid en de opname verschijnt op het LCD-scherm.



2 Stel het programmakeuzewiel in op <M>.



3 Stel de sluitertijd en het diafragma in.

- Draai aan het instelwiel <[shutter speed icon]> om de sluitertijd in te stellen. De instelbare sluitertijden zijn afhankelijk van de framesnelheid <[frames per second icon]>.
 - $\frac{1}{60}$ / $\frac{1}{50}$: 1/4000 sec. - 1/60 sec.
 - $\frac{1}{30}$ / $\frac{1}{25}$ / $\frac{1}{24}$: 1/4000 sec. - 1/30 sec.
- Houd de knop <Av [aperture icon]> ingedrukt en draai aan het instelwiel <[aperture icon]> om het diafragma in te stellen.

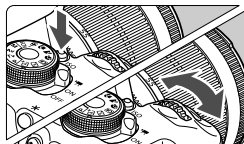

4 Stel de ISO-snelheid in.

- Druk op de knop <ISO> en druk dan op de toets <[left arrow] / [right arrow]> of draai aan het instelwiel <[shutter speed icon]> om de gewenste ISO-snelheid te selecteren.
- Zie de volgende pagina voor informatie over de ISO-snelheid.

5 Stel scherp en start de filmopname.

- De procedure is dezelfde als stap 3 en 4 voor 'Opnamen maken met automatische belichting' (pag. 174).

ISO-snelheid tijdens opnamen met handmatige belichting

- Als u [**AUTO**] selecteert, wordt de ISO-snelheid automatisch ingesteld op een waarde tussen ISO 100 en ISO 6400.
- U kunt de ISO-snelheid handmatig instellen tussen ISO 100 en ISO 6400 (in hele stops). Als bij [**4: Persoonlijke voorkeuze(C.Fn)**] de optie [**2: ISO Vergroten**] op [**1: Aan**] is ingesteld, zal het handmatig in te stellen bereik worden uitgebreid, zodat u ook H (gelijk aan ISO 12800) kunt kiezen.
- Als bij [**4: Persoonlijke voorkeuze(C.Fn)**] de optie [**3: Lichte tonen prioriteit**] op [**1: Inschakelen**] is ingesteld, is het bereik van de ISO-snelheid ISO 200 - ISO 6400.



- Omdat het opnemen van een film met ISO 12800 kan resulteren in veel ruis, wordt deze snelheid aangeduid als een uitgebreide ISO-snelheid (weergegeven als 'H').
- Als bij [**4: Persoonlijke voorkeuze(C.Fn)**] de optie [**2: ISO vergroten**] is ingesteld op [**1: Aan**] en u schakelt over van het opnemen van foto's naar het opnemen van film, dan wordt het maximumbereik van de handmatige instelling H (gelijk aan ISO 12800). Ook als u terugschakelt naar fotograferen, wordt de ISO-snelheid niet teruggezet naar de oorspronkelijke instelling.
- De belichtingscompensatie kan niet worden ingesteld.
- Het wordt afgeraden om tijdens de filmopname de sluitertijd of het diafragma aan te passen omdat de wijzigingen in de belichting worden opgenomen.
- Als u de sluitertijd verandert terwijl u opnamen maakt bij TL- of ledverlichting, kan er een flinkerend beeld worden opgenomen.



- Wanneer ISO Auto is ingesteld, kunt u op de knop <✳> drukken om de ISO-snelheid te vergrendelen.
- Nadat u de compositie van de opname opnieuw hebt bepaald, kunt u aan de indicator voor het belichtingsniveau (pag. 179) zien wat de afwijking van het belichtingsniveau is in vergelijking met het moment waarop u de knop <✳> indrukte.
- Druk op de knop <INFO.> om het histogram weer te geven.
- Bij het opnemen van een film of een bewegend onderwerp wordt een sluitertijd van 1/30 tot 1/125 seconde aanbevolen. Hoe korter de sluitertijd, hoe minder vloeiend de beweging van het onderwerp eruit zal zien.

Informatiedisplay



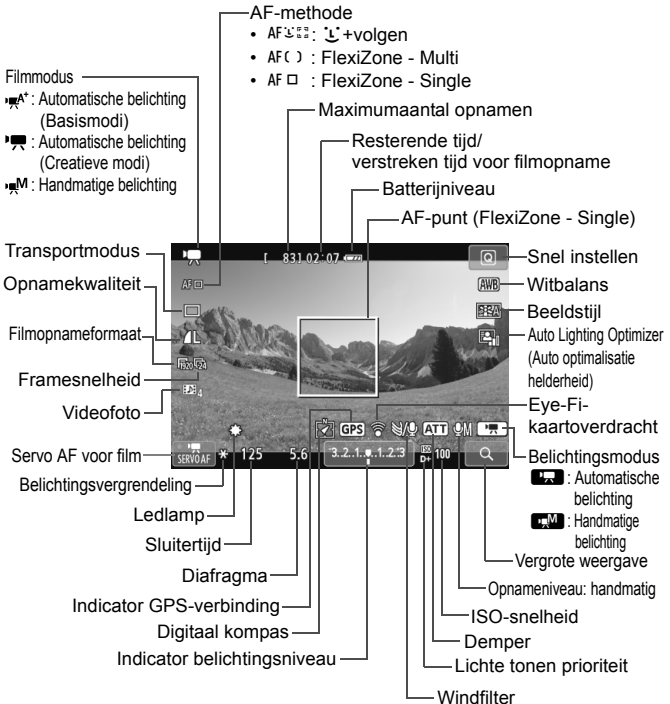



- Telkens als u op de knop <INFO.> drukt, wordt het informatiedisplay vernieuwd.



Wanneer de filmopname wordt gestart, wordt de resterende opnameduur gewijzigd in de verstreken tijd.

Opmerkingen over filmopnamen

-  Richt de camera niet op een intense lichtbron, zoals de zon op een heldere dag of een intense kunstmatige lichtbron. Hierdoor kan schade ontstaan aan de beeldsensor of de interne onderdelen van de camera.
- Als <AWB> is ingesteld, dient u de ISO-snelheid en het diafragma tijdens de filmopname niet te veranderen, want daardoor zou ook de witbalans kunnen veranderen.
- Als u een film opneemt bij TL- of ledverlichting, kan de film flikkeren.
- Het wordt afgeraden om tijdens filmopname in- of uit te zoomen. Door te zoomen kunnen er veranderingen in de belichting optreden, ongeacht of het maximale diafragma van het objectief verandert of niet. Dit kan ertoe leiden dat veranderingen in de belichting worden opgenomen.
- U kunt het beeld tijdens filmopname niet vergroten.
- Let erop dat u de microfoon (pag. 174) niet met uw vinger of iets anders afdekt.
- Aandachtspunten voor filmopnamen vindt u op pagina 200 en 201.**
- Lees indien nodig ook de aandachtspunten voor Live view-opnamen op pagina 171 en 172.**

-  Instellingen voor filmopnamen staan op de menutabbladen [ 1] en [ 2] (pag. 196).
- Telkens wanneer u een film opneemt, wordt er een filmbestand gemaakt. Indien de bestandsgrootte meer is dan 4 GB, wordt er automatisch een nieuw bestand gemaakt.
- Het weergaveoppervlak van de opname is circa 100% (met het filmopnameformaat ingesteld op []).
- Het geluid wordt door de ingebouwde stereomicrofoon van de camera opgenomen (pag. 174).
- De meeste in de handel verkrijgbare, externe stereomicrofoons met een ministekker van 3,5 mm in diameter kunnen worden aangesloten op de camera. Indien er een externe microfoon is aangesloten op de IN-aansluiting voor externe microfoons (pag. 20), krijgt deze prioriteit boven de ingebouwde microfoon.
- U kunt de afstandsbediening RC-6 (afzonderlijk verkrijgbaar, pag. 307) gebruiken om de filmopname te starten en te stoppen indien de transportmodus is ingesteld op < >. Stel de tijdschakelaar in op <2> (vertraging van 2-seconden) en druk op de verzendknop. Als u de schakelaar hebt ingesteld op < > (onmiddellijk opnemen), wordt het maken van foto's ingeschakeld.
- De filmopnameduur met een volledig opgeladen LP-E8-batterij is als volgt: circa 1 uur 40 minuten bij kamertemperatuur (23 °C) en circa 1 uur 20 minuten. bij lage temperatuur (0 °C).
- De voorinstelling voor scherpstellen is tijdens het maken van filmopnamen alleen beschikbaar bij gebruik van een (super)teleobjectief met een voorinstellingsmodus voor scherpstellen. Dergelijke objectieven zijn sinds de tweede helft van 2011 verkrijgbaar.

Simulatie van de definitieve opname

De simulatie van de definitieve opname is een functie waarmee u de effecten op de opname kunt bekijken van bijvoorbeeld de beeldstijl of de witbalans.

Tijdens het maken van filmopnamen worden de effecten van de hieronder vermelde instellingen automatisch in het filmbeeld weergegeven.

Simulatie van definitieve filmopnamen

- Beeldstijl
 - * Alle instellingen zoals scherpte, contrast, kleurverzadiging en kleurtoon worden weergegeven.
- Witbalans
- Witbalanscorrectie
- Belichting
- Scherptediepte
- Auto Lighting Optimizer (Auto optimalisatie helderheid)
- Correctie helderheid randen
- Lichte tonen prioriteit

Foto's maken

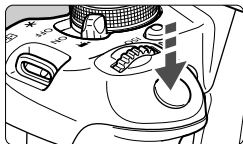

Tijdens het maken van filmopnamen kunt u nog altijd foto's maken door de ontspanknop volledig in te drukken.

Foto's maken tijdens filmopnamen

- Als u tijdens filmopnamen een foto maakt, wordt er een stilstaand beeld vastgelegd van circa 1 seconde.
- De gemaakte foto wordt op de kaart opgeslagen en de filmopname wordt automatisch hervat wanneer de Live view-opname wordt weergegeven.
- De film en foto worden op de kaart opgeslagen als afzonderlijke bestanden.
- Functies die specifiek bedoeld zijn voor het maken van foto's, worden hieronder weergegeven. Overige functies zijn hetzelfde als voor filmopnamen.

Functie	Instellingen
Opname-kwaliteit	Zoals ingesteld bij [1: Beeldkwalit.]. Wanneer het filmopnameformaat [1920x1080] of [1280x720] is, is de beeldverhouding 16:9. Wanneer het formaat [640x480] is, is de beeldverhouding 4:3
ISO-snelheid*	<ul style="list-style-type: none"> • Bij automatische belichting: automatisch ingesteld tussen ISO 100 en ISO 6400. • Bij handmatige belichting: zie "ISO-snelheid tijdens opnamen met handmatige belichting" op pagina 178.
Belichtings-instelling	<ul style="list-style-type: none"> • Automatische belichting: sluitertijd en diafragma worden automatisch ingesteld (weergegeven wanneer u de ontspanknop half indrukt). • Handmatige belichting: u stelt sluitertijd en diafragma handmatig in.
AEB	Geannuleerd
Flitser	Flitser uit

* Indien Lichte tonen prioriteit is ingesteld, begint het ISO-snelheidsbereik bij ISO 200.

Ongeacht de instelling van de transportmodus wordt het maken van enkele opnamen (enkelbeeld) ingesteld voor het maken van foto's tijdens filmopnamen.



Als u de ontspanknop half indrukt om automatisch scherp te stellen tijdens filmopnamen, kan het volgende zich voordoen.

- De scherpstelling kan er even flink naast zitten.
- De helderheid van de filmopname wijkt af van de helderheid van de daadwerkelijke scène.
- De filmopname ziet er kortstondig uit als een foto.
- Het geluid van het objectief wordt opgenomen.
- U kunt geen foto's maken als er niet kan worden scherpgesteld, bijvoorbeeld als het onderwerp beweegt.

Instellingen voor de opnamefunctie

In dit gedeelte worden de instellingen besproken die specifiek zijn voor filmopnamen.

Snel instellen

Als u op de knop <Q> drukt terwijl de opname wordt weergegeven op het lcd-scherm, kunt u de volgende functies instellen: **AF-methode**, **transportmodus**, **opnamekwaliteit (foto's)**, **filmopnameformaat**, **videofoto's**, witbalans, beeldstijl en Auto Lighting Optimizer (Auto optimalisatie helderheid).

In de basismodi kunnen alleen de vetgedrukte functies worden ingesteld.



1 Druk op de knop <Q>. (10)

- ▶ De instelbare functies worden weergegeven.

2 Selecteer een functie en stel deze in.

- Druk op de toets <▲▼> om een functie te selecteren.
- ▶ De geselecteerde functie en Uitleg (pag. 52) worden weergegeven.
- Druk op de toets <◀▶> of draai aan het instelwiel <☀> om de instelling te wijzigen.
- Om de instelling <Ⓢ> van de transportmodus of de beeldstijlparameters in te stellen, drukt u op de knop <INFO.>.

3 Verlaat de instelling.

- Druk op <SET> om de instelling te voltooien en ga terug naar de filmopname.
- U kunt ook <↶> selecteren om terug te keren naar de filmopname.

MENU Het filmopnameformaat instellen

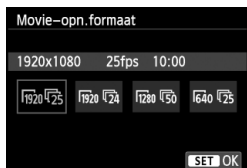

Met de menuoptie [**2: Movie-opn. formaat**] kunt u het opnameformaat van de film [****x****] en de framesnelheid [**] (aantal opgenomen frames per seconde) selecteren. De ** (framesnelheid) schakelt automatisch over, afhankelijk van de instelling van [**2: Videosysteem**].

● Beeldformaat

- 1920 [1920x1080]** : Full HD-opnamekwaliteit (Full High-Definition).
De beeldverhouding is 16:9.
- 1280 [1280x720]** : HD-opnamekwaliteit (High-Definition).
De beeldverhouding is 16:9.
- 640 [640x480]** : SD-opnamekwaliteit (Standard-definition).
De beeldverhouding is 4:3

● Framesnelheid (fps: frames per seconde)

- 30 / 60** : voor regio's waar gebruik wordt gemaakt van NTSC (Noord-Amerika, Japan, Korea, Mexico, enzovoort).
- 25 / 50** : voor regio's waar gebruik wordt gemaakt van PAL (Europa, Rusland, China, Australië, enzovoort).
- 24** : voornamelijk voor films.

Totale opnameduur voor film en bestandsgrootte per minuut

Filmopname- formaat		Totale opnameduur (bij benadering)			Bestands- grootte (bij benadering)
		Kaart van 4 GB	Kaart van 8 GB	Kaart van 16 GB	
[1920x1080]		11 min.	22 min.	44 min.	330 MB/min.
					
					
[1280x720]		11 min.	22 min.	44 min.	330 MB/min.
					
[640x480]		46 min.	1 uur 32 min.	3 uur 4 min.	82,5 MB/min.
					

● **Filmbestanden die groter zijn dan 4 GB**

Wanneer u een film opneemt die groter is dan 4 GB, kunt u zonder onderbreking blijven opnemen.

Tijdens de filmopname, circa 30 sec. voordat de film een bestandsgrootte van 4 GB bereikt, gaat de verstreken opnametijd op het filmopnamescherm knipperen. Indien u blijft filmen en de bestandsgrootte meer wordt dan 4 GB, wordt er automatisch een nieuw filmbestand gemaakt en stopt de verstreken opnametijd of tijdcode met knipperen.

Wanneer u de film afspeelt, moet u elk filmbestand afzonderlijk afspelen. Filmbestanden kunnen niet automatisch achter elkaar worden afgespeeld. Wanneer de filmweergave stopt, selecteert u het volgende filmbestand om af te spelen.

● **Tijdslimiet voor filmopnamen**

De maximale opnametijd van één filmclip is 29 min. 59 sec. Als de filmopnametijd 29 minuten en 59 seconden bereikt, wordt de filmopname automatisch beëindigd. U kunt verder gaan met het opnemen van een nieuwe film door op de knop  te drukken. (Er wordt een nieuw filmbestand gemaakt.)

 Een stijging van de interne temperatuur van de camera kan ertoe leiden dat de filmopname wordt gestopt voordat de maximumopnametijd die in de bovenstaande tabel wordt weergegeven (pag. 200), is bereikt.

MENU Videofoto's maken

Met de functie voor videofoto's kunt u gemakkelijk een kort filmpje maken.

Een videofoto is een korte filmclip van circa 2, 4 of 8 seconden. Een verzameling videofoto's wordt een videofotoalbum genoemd en kan op de kaart worden opgeslagen als een afzonderlijk filmbestand. Door in elke videofoto de scène of hoek te veranderen, kunt u dynamische korte filmpjes maken.

Een videofotoalbum kan ook worden afgespeeld met achtergrondmuziek (pag. 193 en 255).

Het concept van een videofotoalbum

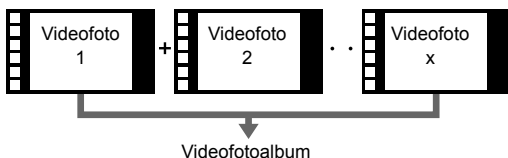

De opnameduur voor videofoto's instellen

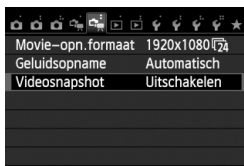

1 Selecteer [Videosnapshot].

- Selecteer op het tabblad [2] de optie [Videosnapshot] en druk vervolgens op <SET>.



2 Selecteer [Inschakelen].

- Selecteer [Inschakelen] en druk vervolgens op <SET>.



3 Selecteer [Albuminstellingen].

- Selecteer [Albuminstellingen] en druk vervolgens op < (SET) >.
- Als u verder wilt gaan met opnamen voor een bestaand album, gaat u naar 'Toevoegen aan een bestaand album' (pag. 192).



4 Selecteer [Nieuw album maken].

- Selecteer [Nieuw album maken] en druk vervolgens op < (SET) >.



5 Selecteer de duur van de videofoto (Snapshotlengte).

- Druk op < (SET) > en gebruik < ▲▼ > om de duur van de videofoto te selecteren. Druk vervolgens op < (SET) >.



Opnameduur

6 Selecteer [OK].

- Selecteer [OK] en druk vervolgens op < (SET) >.
- Druk op de knop < MENU > om het menu af te sluiten en terug te keren naar het filmopnamescherm. Er wordt een blauwe balk weergegeven om de duur van de videofoto aan te geven.
- Ga naar 'Een videofotoalbum maken' (pag. 189).

Een videofotoalbum maken



7 Maak de eerste videofoto.

- Druk op de knop <  > om de opname te maken.
- ▶ De blauwe balk die de opnameduur aangeeft, loopt langzaam terug. Nadat de ingestelde opnameduur is verstreken, stopt de opname automatisch.
- ▶ Zodra het LCD-scherm is uitgeschakeld en de lees-/schrijfindicator niet meer knippert, wordt het bevestigingsscherm weergegeven (pag. 190).





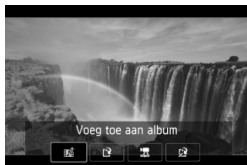

8 Sla de opname op als videofotoalbum.

- Druk de toets <   > in om [ **Sla op als album**] te selecteren en druk dan op <  >.
- ▶ De filmclip wordt opgeslagen als de eerste videofoto van het videofotoalbum.



9 Ga verder met het maken van meer videofoto's.

- Herhaal stap 7 om de volgende videofoto te maken.
- Druk de toets <   > in om [ **Voeg toe aan album**] te selecteren en druk dan op <  >.
- U kunt een ander videofotoalbum maken door [ **Sla op als nieuw album**] en vervolgens [**OK**] te selecteren.

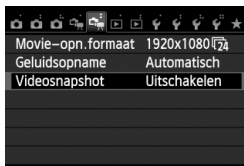











10 De videofoto-opname stoppen.

- Stel [Videosnapshot] in op [Uitschakelen]. Om terug te keren naar normale filmopnamen moet u niet vergeten [Uitschakelen] in te stellen.
- Druk op de knop <MENU> om het menu af te sluiten en terug te keren naar het normale filmopnamescherm.

Opties op het scherm in stap 8 en 9

Functie	Omschrijving
Sla op als album (stap 8)	De filmclip wordt opgeslagen als de eerste videofoto van het videofotoalbum.
Voeg toe aan album (stap 9)	De zojuist opgenomen videofoto wordt toegevoegd aan het album dat net daarvoor is opgenomen.
Sla op als nieuw album (stap 9)	Er wordt een nieuw videofotoalbum gemaakt en de filmclip wordt opgeslagen als de eerste videofoto. Het nieuwe album is een afzonderlijk bestand van het eerder opgenomen album.
Speel videofoto af (stap 8 en 9)	De zojuist opgenomen videofoto wordt afgespeeld. Bekijk de tabel op de volgende pagina voor de afspeelopties.
Sla niet op in album (stap 8) Verwijder zonder opsl. in album (step 9)	Als u de zojuist gemaakte videofoto wilt verwijderen en niet wilt opslaan in het album, selecteert u [OK].

Handelingen bij [Speel videofoto af]

Functie	Beschrijving van weergave
 Afspelen	Door op <SET> te drukken, kunt u de zojuist opgenomen videofoto afspelen of pauzeren.
 Eerste beeld	Hiermee wordt de eerste scène van de eerste videofoto in het album weergegeven.
 Overslaan achteruit*	Telkens als u op <SET> drukt, springt de videofoto enkele seconden achteruit.
 Vorig beeld	Elke keer dat u op <SET> drukt, wordt het vorige beeld weergegeven. Als u <SET> ingedrukt houdt, wordt de film teruggespoeld.
 Volgend beeld	Elke keer dat u op <SET> drukt, wordt de film beeld voor beeld weergegeven. Als u <SET> ingedrukt houdt, wordt de film vooruitgespoeld.
 Overslaan vooruit*	Telkens als u op <SET> drukt, springt de videofoto enkele seconden vooruit.
 Laatste beeld	Hiermee wordt de laatste scène van de laatste videofoto in het album weergegeven.
	Weergavepositie
mm' ss"	Weergavetijd (minuten:seconden)
 Volume	U kunt het geluidsvolume van de ingebouwde luidspreker (pag. 254) aanpassen door aan het instelwiel <DRAAI> te draaien.
MENU 	Druk op de knop <MENU> om terug te keren naar het vorige scherm.

* Bij [Overslaan achteruit] en [Overslaan vooruit] komt de sprongperiode overeen met het aantal seconden dat bij [Videosnapshot] is ingesteld (circa 2, 4 of 8 seconden).

Toevoegen aan een bestaand album



1 Selecteer [Aan bestaand album toevoegen].

- Voer stap 4 op pagina 188 uit om [Aan bestaand album toevoegen] te selecteren en druk vervolgens op < (SET) >.



2 Selecteer een bestaand album.

- Druk op de toets < ◀▶ > om een album te selecteren en druk vervolgens op < (SET) >.
- Controleer de tekst, selecteer [OK] en druk op < (SET) >.
- ▶ Bepaalde videofoto-instellingen worden aangepast aan de instellingen van het bestaande album.
- Druk op de knop < MENU > om het menu af te sluiten en terug te keren naar het filmopnamescherm.

3 Maak de videofoto.

- Ga naar 'Een videofotoalbum maken' (pag. 189).

 U kunt geen album selecteren dat is gemaakt met een andere camera.

⚙️ Waarschuwingen voor het maken van videofoto's

- U kunt aan een album alleen videofoto's met dezelfde lengte (circa 2, 4 of 8 seconden) toevoegen.
- Als u tijdens het maken van videofoto's een van de volgende handelingen uitvoert, wordt er een nieuw album gemaakt voor de volgende videofoto's.
 - Het **[Movie-opn formaat]** wijzigen (pag. 185).
 - De instelling **[Geluidsopname]** wijzigen van **[Automatisch]** of **[Handmatig]** in **[Uitschakelen]** of van **[Uitschakelen]** in **[Automatisch]** of **[Handmatig]** (pag. 198).
 - De firmware bijwerken.
- U kunt geen foto's maken terwijl u een videofoto maakt.
- De opnameduur voor een videofoto is slechts een schatting. Afhankelijk van de framesnelheid is de opnameduur die tijdens het afspelen wordt weergegeven, mogelijk niet nauwkeurig.

Een album afspelen

Een voltooid album kan op dezelfde manier worden afgespeeld als een normale film (pag. 254).



1 Speel de film af.

- Druk op de knop **<▶>** om opnamen weer te geven.



2 Selecteer het album.

- Druk op de toets **<◀▶>** om een album te selecteren.
- Tijdens de weergave van één opname geeft het pictogram **[SET]**, dat linksboven wordt weergegeven, aan dat de opname een videofoto is.

3 Speel het album af.

- Druk op **<(SET)>**.
- Selecteer op het filmweergavepaneel **[▶]** (Afspelen) en druk vervolgens op **<(SET)>**.



Achtergrondmuziek

- Muziek die op de geheugenkaart wordt opgenomen, mag uitsluitend worden gebruikt voor privégebruik. Pleeg geen inbreuk op het auteursrecht.
- U kunt achtergrondmuziek laten horen tijdens het afspelen van albums, normale films en diavoorstellingen op de camera (pag. 255, 258). Als u achtergrondmuziek wilt laten horen, moet u die eerst met behulp van EOS Utility (meegeleverde software) kopiëren naar de kaart. Raadpleeg de software-instructiehandleiding (pdf) op de cd-rom voor informatie over het kopiëren van de achtergrondmuziek.

Een album bewerken

Nadat u de opname hebt gemaakt, kunt u de videofoto's in het album opnieuw ordenen, verwijderen of afspelen.



1 Selecteer [X] (Bewerken) in het weergavepaneel.

- ▶ Het bewerkingsscherm wordt weergegeven.



2 Selecteer een bewerking.

- Gebruik de toetsen <◀▶> om een bewerking te selecteren en druk vervolgens op <SET>.

Functie	Omschrijving
Snapshot verplaatsen	Druk op de toets <◀▶> om de videofoto die u wilt verplaatsen, te selecteren en druk vervolgens op <SET>. Druk op de toets <◀▶> om de videofoto te verplaatsen en druk vervolgens op <SET>.
Snapshot verwijderen	Druk op de toets <◀▶> om de videofoto die u wilt verwijderen, te selecteren en druk vervolgens op <SET>. Het pictogram [🗑️] wordt weergegeven op de geselecteerde videofoto. Door nogmaals op <SET> te drukken, heft u de selectie op en verdwijnt [🗑️].
Snapshot afspelen	Druk op de toets <◀▶> om de videofoto die u wilt afspelen, te selecteren en druk vervolgens op <SET>.



3 Sla het bewerkte album op.

- Druk op de knop <MENU> om terug te keren naar het bewerkingspaneel onder aan het scherm.
- Druk op de toets <◀▶> om [> (Opslaan) te selecteren en druk vervolgens op <ⓈET>.
- ▶ Het scherm Opslaan wordt weergegeven.
- Om het bestand als een nieuwe film op te slaan, selecteert u [**Nieuw bestand**]. Als u het bestand wilt opslaan en het originele filmbestand wilt overschrijven, selecteert u [**Overschrijven**] en drukt u vervolgens op <ⓈET>.



- Als er te weinig ruimte op de kaart beschikbaar is, kan [**Nieuw bestand**] niet worden geselecteerd.
- Als de batterij bijna leeg is, kunt u geen albums bewerken. Gebruik een volledig opgeladen batterij.



Meegeleverde software die met albums kan worden gebruikt

- **EOS Video Snapshot Task:** mogelijkheid om albums te bewerken. De invoegfunctie voor ImageBrowser EX wordt automatisch gedownload van internet via de functie voor automatisch bijwerken.

MENU Menufunctie-instellingen voor film

Wanneer u de aan-uitschakelaar instelt op <MF>, worden er op het tabblad [G1] en [G2] functies weergegeven die speciaal bedoeld zijn voor filmopnamen. Hieronder volgen de menuopties.

[G1]-menu

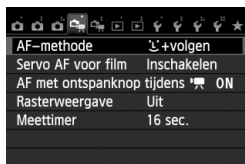

[G2]-menu

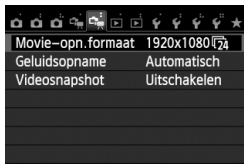

● AF-methode



De AF-methoden werken hetzelfde als beschreven op pagina 159 - 165. U kunt [↑+volgen], [FlexiZone - Multi] of [FlexiZone - Single] selecteren.

● Servo AF voor film

De standaardinstelling is [Inschakelen]. Ongeacht de instelling kunt u scherpstellen door de ontspanknop half in te drukken.

• Wanneer [Inschakelen] is ingesteld:

- U kunt een film opnemen terwijl u continu scherpstelt op een bewegend onderwerp. Let op: de camera kan dan het geluid van het objectief opnemen. Om opname van het geluid van het objectief te verminderen, kunt u een in de handel verkrijgbare, externe microfoon gebruiken. Met een EF-S 18-55mm f/3.5-5.6 IS STM- of EF-S 18-135mm f/3.5-5.6 IS STM-objectief is het geluid van het scherpstellen tijdens filmopnamen minimaal.
- Bij Servo AF voor film moet u de camera uitschakelen voordat u de focusinstellingsknop op het objectief instelt op <MF>.

- Als u wilt scherpstellen op een bepaald punt of wilt voorkomen dat er vóór of tijdens filmopnamen geluid van het objectief wordt opgenomen, kunt u Servo AF voor film tijdelijk stopzetten door een van de volgende handelingen uit te voeren. Wanneer u Servo AF voor film stopt, wordt het AF-punt grijs weergegeven. Wanneer u dezelfde onderstaande handeling nogmaals uitvoert, wordt Servo AF voor film hervat.
 - Tik op het pictogram [] linksonder op het scherm.
 - Druk op de knop <⏪>.
 - Als [**6: Sluiter/AE-vergrendelknop**] in de [**4: Persoonlijke voorkeuze(C.Fn)**] op [**2: AF/AF-vergrendel., geen AE**] is ingesteld, zal Servo AF voor film stoppen als de knop <✳> wordt ingedrukt. Wanneer u de knop <✳> loslaat, wordt Servo AF voor film hervat.
 - Als u op de knop <MENU>, de knop <▶>, enz. drukt terwijl Servo AF voor film is gestopt, zal deze weer worden hervat.
- **Zie pagina 202 voor aandachtspunten wanneer [Servo AF voor films] is ingesteld op [Inschakelen].**
- **Wanneer [Uitschakelen] is ingesteld:**
 - U kunt alleen scherpstellen wanneer de ontspanknop half wordt ingedrukt.
- **AF met ontspanknop tijdens  (filmopname)**
 Als u de ontspanknop indrukt terwijl u filmopnamen aan het maken bent, kunt u een foto maken. De standaardinstelling is [ONE SHOT].
 - **Wanneer [ONE SHOT] is ingesteld:**
 - Bij het maken van filmopnamen kunt u opnieuw scherpstellen en een foto maken door de ontspanknop half in te drukken.
 - Als u opnamen maakt van een statisch (niet-bewegend) onderwerp, kunt u de opname maken met een nauwkeurige scherpstelling.
 - **Wanneer [Uitschakelen] is ingesteld:**
 - U kunt onmiddellijk een foto maken wanneer u op de ontspanknop drukt, zonder dat er op het onderwerp is scherpgesteld. Dit is effectief wanneer u het wijzigen van de sluitertijd belangrijker vindt dan de scherpstelling.

● **Rasterweergave**

Met [**Raster 1** ⇨⇨] of [**Raster 2** ⇨⇨⇨] kunt u rasterlijnen weergeven om u te helpen de camera in verticale of horizontale stand recht te houden.

● **Meettimer** ☆

U kunt wijzigen hoe lang de belichtingsinstelling wordt weergegeven (AE-vergrendelingstijd).

● **Filmopnameformaat**

U kunt het filmopnameformaat instellen (beeldformaat en framesnelheid). Raadpleeg pagina 185 en 186 voor meer informatie.

● **Geluidsopname** ☆

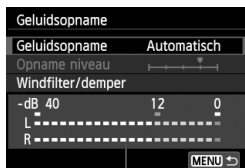

Niveaumeter

Normaliter neemt de ingebouwde microfoon geluid in stereo op. Indien er een in de handel verkrijgbare microfoon met een ministekker (diameter van 3,5 mm) wordt aangesloten op de IN-aansluiting voor externe microfoons (pag. 20), krijgt deze prioriteit.

Opties voor geluidsopname

[Automatisch]: Het geluidsopnameniveau wordt automatisch aangepast. Automatische niveauregeling functioneert automatisch in reactie op het geluidsniveau.

[Handmatig]: Voor gevorderde gebruikers. U kunt het geluidsopnameniveau instellen op een van 64 niveaus. Selecteer [**Opname niveau**] en kijk op de niveaumeter terwijl u de toets <◀▶> indrukt om het geluidsopnameniveau aan te passen. Kijk op de piekenindicator (circa 3 seconden) en pas het niveau dusdanig aan dat de niveaumeter soms de 12 (-12 dB) rechts laat branden voor de hardste geluiden. Indien dit meer is dan 0, wordt het geluid vervormd.

[Uitschakelen]: Er wordt geen geluid opgenomen.

[Windfilter]

Wanneer deze functie is ingesteld op **[Inschakelen]**, wordt het geluid dat wordt veroorzaakt door wind verminderd wanneer het buiten waait. Deze functie wordt alleen geactiveerd bij gebruik van de ingebouwde microfoon.

Als deze functie is ingesteld op **[Inschakelen]**, worden ook de lage bastonen verminderd. Stel deze functie dus in op **[Uitschakelen]** als er geen sprake is van wind. Er wordt dan een natuurlijkere geluidsoptname gemaakt dan met de instelling **[Inschakelen]**.

[Demper]

Zelfs als u **[Geluidsoptname]** instelt op **[Automatisch]** of **[Handmatig]** en dan een opname maakt, kan er geluidsvervorming optreden indien er een zeer hard geluid is. In dergelijke gevallen wordt het aanbevolen om de instelling **[Inschakelen]** te gebruiken.







- De instellingen voor **[Geluidsoptname]** die in de basismodi beschikbaar zijn, zijn **[Aan]** en **[Uit]**. Als **[Aan]** is ingesteld, wordt het geluidsoptnameniveau automatisch aangepast (hetzelfde als **[Automatisch]**). De windfilterfunctie wordt echter niet ingesteld.
- De geluidsvolumebalans tussen L (links) en R (rechts) kan niet worden aangepast.
- Bij zowel L als R wordt er geluid opgenomen met een samplingfrequentie van 48 kHz/16-bits.

● **Videofoto**

U kunt videofoto's opnemen. Zie pagina 187 voor meer informatie.

Aandachtspunten voor filmopnamen

Witte < > en rode < > waarschuwingspictogrammen voor interne temperatuur

- Als de interne temperatuur van de camera oploopt vanwege langdurig gebruik van filmopnamen of bij een hoge omgevingstemperatuur, verschijnt er een wit pictogram <  >. Wanneer u filmt terwijl dit pictogram wordt weergegeven, wordt de beeldkwaliteit van de film nauwelijks beïnvloed. Maar als u overschakelt op fotograferen, zal de beeldkwaliteit van de foto's afnemen. Het wordt aanbevolen om even te stoppen met fotograferen en de camera enige tijd te laten afkoelen.
- Als het witte pictogram <  > wordt weergegeven en de interne temperatuur van de camera nog verder oploopt, gaat er een rood pictogram <  > knipperen. Dit knipperende pictogram geeft aan dat de filmopname spoedig automatisch wordt beëindigd. U kunt in dat geval geen opnamen meer maken totdat de interne temperatuur van de camera is gedaald. Schakel de camera uit en laat deze enige tijd afkoelen.
- Wanneer u gedurende lange tijd bij een hoge temperatuur filmopnamen maakt, worden de pictogrammen <  > en <  > sneller weergegeven. Schakel de camera uit als u geen opnamen maakt.

Opname

- Als het gebruikte objectief Image Stabilizer (beeldstabilisatie) bevat en u de IS-schakelaar op <ON> zet, is dit altijd actief, zelfs als u de ontspanknop niet half indrukt. Image Stabilizer (beeldstabilisatie) gebruikt batterijvermogen waardoor de totale filmopnametijd of het aantal mogelijke opnamen kan afnemen. Als u een statief gebruikt of als Image Stabilizer (beeldstabilisatie) niet nodig is, wordt het aanbevolen om de IS-schakelaar op <OFF> zetten.
- Met de ingebouwde microfoon worden ook camerageluiden opgenomen. Door het gebruik van een in de handel verkrijgbare externe microfoon kunt u voorkomen dat deze geluiden worden opgenomen (of het geluid dempen).
- Sluit geen ander apparaat dan een externe microfoon aan op de IN-aansluiting voor externe microfoons op de camera.
- Als de helderheid tijdens filmopnamen met automatische belichting verandert, ziet dat gedeelte er mogelijk kortstondig uit als een foto wanneer u de film weergeeft. In dergelijke gevallen dient u filmopnamen te maken met handmatige belichting.



Aandachtspunten voor filmopnamen

Opname

- Als u een kaart met een lage schrijfsnelheid gebruikt, wordt tijdens filmopnamen rechts in het scherm mogelijk een indicator met vijf niveaus weergegeven. Deze geeft aan hoeveel gegevens nog niet naar de kaart zijn geschreven (beschikbare capaciteit van het interne buffergeheugen). Hoe langzamer de kaart, hoe sneller de indicator stijgt. Als de indicator vol raakt, wordt de filmopname automatisch gestopt.

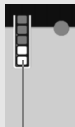

Indicator

Als de kaart een hoge schrijfsnelheid heeft, wordt de indicator ofwel niet weergegeven of het niveau (indien weergegeven) zal nauwelijks omhoog gaan. Maak eerst een paar testfilms om te zien of de schrijfsnelheid van de kaart hoog genoeg is.

- Als er zich een zeer felle lichtbron in beeld bevindt, kan het heldere gedeelte op het LCD-scherm zwart lijken. In films worden de heldere gedeeltes vrijwel hetzelfde vastgelegd zoals u deze op het LCD-scherm ziet.

Foto's maken tijdens filmopname

- Zie 'Beeldkwaliteit' op pagina 171 voor meer informatie over de beeldkwaliteit van foto's.

Aansluiten op een tv

- Als u de camera op een tv aansluit (pag. 262 en 265) en een film opneemt, wordt tijdens de opname op de tv geen geluid afgespeeld. Het geluid wordt echter wel goed opgenomen.

Aandachtspunten wanneer [Servo AF voor films] is ingesteld op [Inschakelen]

Opnameomstandigheden waarin moeilijk kan worden scherpgesteld

- Een snel bewegend onderwerp dat de camera nadert of van de camera af beweegt.
- Een onderwerp dat zich op korte afstand voor de camera beweegt.
- Raadpleeg tevens 'Opnameomstandigheden waarin moeilijk kan worden scherpgesteld' op pagina 165.
- Omdat Servo AF voor film meer batterijvermogen verbruikt, neemt het aantal mogelijke opnamen en de hoeveelheid mogelijke filmopnametijd af.
- Tijdens in- en uitzoomen en het vergroten van een opname wordt Servo AF voor film tijdelijk stopgezet.
- **Als een onderwerp tijdens een filmopname de camera nadert of er vandaan beweegt of als de camera horizontaal of verticaal wordt bewogen ('pannen'), kan het filmbild kortstondig uitrekken of krimpen (de beeldvergroting verandert).**

7

Handige functies

- De pieptoon uitzetten (pag. 204)
- Kaartwaarschuwing (pag. 204)
- De kijktijd instellen (pag. 204)
- De tijd voor automatisch uitschakelen instellen (pag. 205)
- De helderheid van het LCD-scherm aanpassen (pag. 205)
- Een map maken en selecteren (pag. 206)
- Methoden voor bestandsnummering (pag. 208)
- Copyrightinformatie instellen (pag. 210)
- Verticale opnamen automatisch roteren (pag. 212)
- Camera-instellingen controleren (pag. 213)
- De standaardinstellingen van de camera herstellen (pag. 214)
- Voorkomen dat het LCD-scherm automatisch wordt uitgeschakeld (pag. 217)
- De kleur van het scherm met opname-instellingen wijzigen (pag. 217)
- De flitser instellen (pag. 218)
- Automatische sensorreiniging (pag. 223)
- Stofwisdata toevoegen (pag. 224)
- Handmatige sensorreiniging (pag. 226)

Handige functies

MENU De pieptoon uitzetten

U kunt voorkomen dat er een pieptoon klinkt zodra er is scherpgesteld of bij het gebruik van de zelfontspanner en bij bediening via het aanraakscherm.



Selecteer op het tabblad [**1**] de optie [**Pieptoon**] en druk vervolgens op <[SET]>. Selecteer [**Deactiveren**] en druk vervolgens op <[SET]>. Om de pieptoon alleen bij bediening via het aanraakscherm uit te zetten, selecteert u [**Aanr. op [AF]**].

MENU Kaartwaarschuwing

Door deze optie in te stellen voorkomt u dat u opnamen maakt zonder dat er een kaart in de camera is geplaatst.



Selecteer op het tabblad [**1**] [**Ontspan sluiters zonder kaart**] en druk op <[SET]>. Selecteer [**Deactiveren**] en druk vervolgens op <[SET]>. Als u op de ontspanknop drukt terwijl er geen kaart in de camera is geplaatst, wordt 'Card' in de zoeker weergegeven en kunt u de sluiters niet ontspannen.

MENU De kijktijd instellen

U kunt instellen hoe lang de foto direct na de opname op het LCD-scherm wordt weergegeven. Als [**Uit**] is ingesteld, wordt de opname niet direct na het maken weergegeven. Als [**Vastzetten**] is ingesteld, wordt de opname weergegeven totdat de tijd van de instelling [**Uitschakelen**] is verstreken. Als u tijdens de weergave van de opname knoppen of instelwielen van de camera gebruikt, bijvoorbeeld als u de ontspanknop half indrukt, wordt de weergave beëindigd.

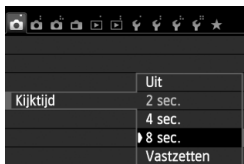

Selecteer op het tabblad [**1**] de optie [**Kijktijd**] en druk vervolgens op <[SET]>. Selecteer de gewenste instelling en druk op <[SET]>.

MENU De tijd voor automatisch uitschakelen instellen

Om de batterij te sparen, wordt de camera automatisch uitgeschakeld nadat deze gedurende een bepaalde ingestelde tijd niet is gebruikt. U kunt deze tijdsduur zelf aan de hand van een aantal opties instellen. Na een automatische uitschakeling kunt u de camera weer inschakelen door de ontspanknop half in te drukken of door op een van de volgende knoppen te drukken: <MENU>, <INFO.>, <▶>, <⏏>, enz.

Als [Deactiveren] is ingesteld, moet u de camera uitschakelen of op de knop <INFO.> drukken om het LCD-scherm uit te schakelen en zo de batterij te sparen.

Zelfs als [Deactiveren] is ingesteld en de camera gedurende 30 minuten niet wordt gebruikt, wordt het LCD-scherm automatisch uitgeschakeld. U kunt het LCD-scherm weer inschakelen door op de knop <INFO.> te drukken.



Selecteer op het tabblad [F2] de optie [Uitschakelen] en druk vervolgens op <SET>. Selecteer de gewenste instelling en druk op <SET>.

MENU De helderheid van het LCD-scherm aanpassen

U kunt de helderheid van het LCD-scherm aanpassen, zodat het gemakkelijker te lezen is.



Selecteer op het tabblad [F2] de optie [LCD-helderheid] en druk vervolgens op <SET>. Druk als het scherm voor aanpassing wordt weergegeven op de toets <◀▶> om de helderheid aan te passen en druk vervolgens op <SET>.



Stel bij het controleren van de belichtingstijd van een opname de helderheid van het LCD-scherm op 4 in en zorg dat omgevingslicht geen invloed op het beeld heeft.

MENU Een map maken en selecteren

U kunt naar wens mappen maken en selecteren waarin de opnamen worden opgeslagen.

Deze handeling is optioneel, aangezien er automatisch een map voor de opslag van opnamen wordt gemaakt.

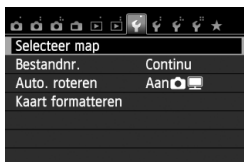
Een map maken**1 Selecteer [Selecteer map].**

- Selecteer op het tabblad [**1**] de optie [**Selecteer map**] en druk vervolgens op **< (SET) >**.

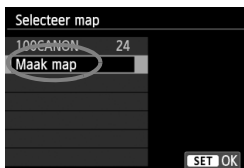
**2 Selecteer [Maak map].**

- Selecteer [**Maak map**] en druk vervolgens op **< (SET) >**.

**3 Maak een nieuwe map.**

- Selecteer [**OK**] en druk vervolgens op **< (SET) >**.
- ▶ Er wordt een nieuwe map gemaakt met een mapnummer dat één cijfer hoger is.

Een map selecteren

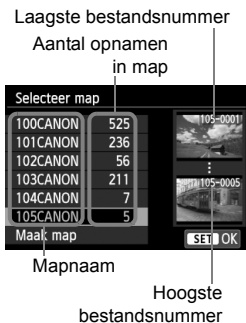

- Open het scherm **Selecteer map**, selecteer een map en druk op **<SET>**.
- ▶ De map waarin de opnamen worden opgeslagen, is geselecteerd.
- Volgende opnamen zullen in de geselecteerde map worden opgeslagen.



Mappen

De mapnaam begint met drie cijfers (het mapnummer), gevolgd door vijf alfanumerieke tekens. Bijvoorbeeld: **'100CANON'**. Een map kan maximaal 9999 opnamen bevatten (bestandsnummer 0001 - 9999). Wanneer een map vol raakt, wordt er automatisch een nieuwe map gemaakt met een mapnummer dat één cijfer hoger is. Ook wanneer de bestandsnummering handmatig opnieuw is ingesteld (pag. 209), wordt er automatisch een nieuwe map gemaakt. Er kunnen mappen worden gemaakt met de nummers 100 t/m 999.

Mappen maken op een computer

Open de kaart op het scherm en maak een nieuwe map genaamd **"DCIM"**. Open de map DCIM en maak hierin net zoveel mappen als u wilt om de opnamen overzichtelijk te kunnen opslaan. De mapnaam moet de notatie **'100ABC_D'** hebben. De eerste drie cijfers zijn het mapnummer, van 100 tot 999. De volgende vijf tekens kunnen bestaan uit een combinatie van hoofdletters en kleine letters van A t/m Z, cijfers en het onderstrepingsteken '_'. De spatie kan niet worden gebruikt. Twee mappen mogen bovendien niet hetzelfde driecijferige nummer hebben (bijvoorbeeld '100ABC_D' en '100W_XYZ'), ook als de overige vijf tekens verschillen per naam. De camera kan de mappen anders niet herkennen.

MENU Methoden voor bestandsnummering

De beeldbestanden worden genummerd van 0001 tot 9999 in de volgorde waarin de opnamen zijn gemaakt. Vervolgens worden de bestanden in een map opgeslagen. U kunt instellen hoe het bestandsnummer wordt toegewezen.

Het bestandsnummer wordt op de computer in de volgende notatie weergegeven: **IMG_0001.JPG**.

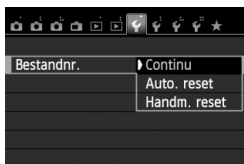

Selecteer op het tabblad [**1**] de optie [**Bestandsnr.**] en druk vervolgens op <SET>. De beschikbare instellingen worden hieronder beschreven. Selecteer de optie en druk vervolgens op <SET>.

- **[Continu]: de opeenvolgende bestandsnummering loopt door, ook na het vervangen van de kaart of het maken van een map.**

Zelfs nadat u de kaart hebt vervangen of een nieuwe map hebt gemaakt, loopt de opeenvolgende bestandsnummering door tot 9999. Dit is handig wanneer u afbeeldingen met nummers tussen 0001 en 9999 op meerdere kaarten of uit meerdere mappen in één map op de computer wilt opslaan.

Als echter de vervangende kaart of de bestaande map opnamen bevat die eerder zijn gemaakt, kan de bestandsnummering van de nieuwe opnamen worden voortgezet vanaf de bestandsnummers van de bestaande opnamen op de kaart of in de map. Als u een doorlopende bestandsnummering wilt gebruiken, moet er elke keer een opnieuw geformatteerde kaart worden gebruikt.

Bestandsnummering na het vervangen van de kaart

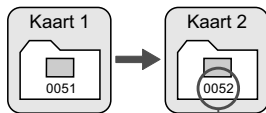

Volgende opeenvolgende bestandsnummer

Bestandsnummering na het maken van een map

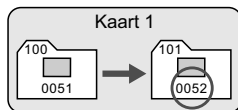

- **[Auto. reset]: de bestandsnummering begint elke keer opnieuw bij 0001 nadat de kaart is vervangen of een nieuwe map is gemaakt.**

Als u de kaart vervangt of een map maakt, begint de bestandsnummering weer bij 0001 voor de nieuwe opnamen. Dit is handig als u de opnamen per kaart of map wilt archiveren. Als echter de vervangende kaart of de bestaande map opnamen bevat die eerder zijn gemaakt, kan de bestandsnummering van de nieuwe opnamen worden voortgezet vanaf de bestandsnummers van de bestaande opnamen op de kaart of in de map. Als u opnamen wilt opslaan met een bestandsnummering die begint bij 0001, gebruik dan elke keer een nieuwe, geformatteerde kaart.

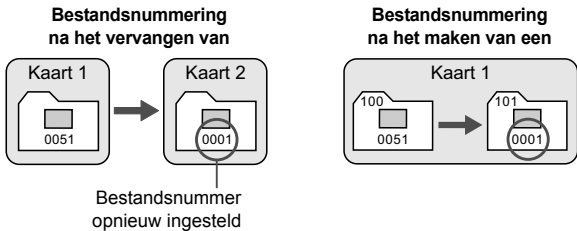

- **[Handm. reset]: voor het handmatig terugzetten van de bestandsnummering op 0001, of om in een nieuwe map met het bestandsnummer 0001 te beginnen.**

Wanneer u de bestandsnummering handmatig opnieuw instelt, wordt er automatisch een nieuwe map gemaakt en begint de nummering van de opnamen die in die map worden opgeslagen bij 0001.

Dit is bijvoorbeeld handig wanneer u verschillende mappen wilt gebruiken voor opnamen van gisteren en opnamen van vandaag. Nadat de bestandsnummering handmatig opnieuw is ingesteld, keert deze terug naar Continu of Auto. reset. (Er wordt geen bevestigingsscherm voor Handm. reset weergegeven.)



Indien het bestandsnummer in map 999 het nummer 9999 bereikt, kunt u geen opnamen meer maken, zelfs niet als de kaart nog opslagcapaciteit heeft. Op het LCD-scherm wordt dan een bericht weergegeven dat de kaart moet worden vervangen. Vervang de kaart.



Voor zowel JPEG- als RAW-opnamen begint de bestandsnaam met 'IMG_'. Filmbestandsnamen beginnen met 'MVI_'. De extensie is '.JPG' voor JPEG-opnamen, '.CR2' voor RAW-opnamen en '.MOV' voor films.

MENU Copyrightinformatie instellen ☆

Wanneer u de copyrightinformatie instelt, wordt deze als Exif-informatie aan de opname toegevoegd.

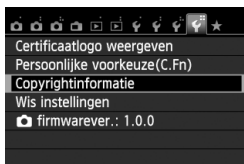
**1 Selecteer [Copyrightinformatie].**

- Selecteer op het tabblad [**F4**] de optie [**Copyrightinformatie**] en druk vervolgens op < **SET** >.

**2 Selecteer de optie die u wilt instellen.**

- Selecteer [**Voer naam van auteur in**] of [**Voer copyrightdetails in**] en druk vervolgens op < **SET** >.
- ▶ Het tekstinvoerscherm wordt geopend.
- Selecteer [**Geef copyrightinfo weer**] om de momenteel ingestelde copyrightinformatie te controleren.
- Selecteer [**Verwijder copyrightinfo**] om de momenteel ingestelde copyrightinformatie te verwijderen.

**3 Voer tekst in.**

- Raadpleeg 'Tekstinvoerprocedure' op de volgende pagina en voer de copyrightinformatie in.
- U kunt maximaal 63 alfanumerieke tekens en symbolen invoeren.

4 Verlaat de instelling.

- Nadat u de tekst hebt ingevoerd, drukt u op de knop < **MENU** > om de instelling te verlaten.
- Selecteer [**OK**] in het dialoogvenster en druk op < **SET** >.

Tekstinvoerprocedure



- **Het invoergebied wijzigen:**
Druk op de knop <Q> om tussen het bovenste en onderste invoergebied te wisselen.
 - **De cursor verplaatsen:**
Druk op de toets <◀▶> om de cursor te verplaatsen.
- **Tekst invoeren:**
Druk terwijl de cursor in het onderste invoergebied staat op de toets <◀▶> of draai aan het instelwiel <⚙> om een teken te selecteren. Druk vervolgens op <SET> om het in te voeren.
 - **De invoermodus wijzigen:***
Selecteer [Aa=1@] rechtsonder in het onderste invoergebied. Telkens als u op <SET> drukt, wordt de invoermodus als volgt gewijzigd: kleine letters → cijfers/symbolen 1 → cijfers/symbolen 2 → hoofdletters.
* Als [Aanraakbediening: Deactiveren] is ingesteld, kunt u alle beschikbare tekens op één scherm weergeven.
 - **Een teken verwijderen:**
Druk op de knop <🗑> om een teken te verwijderen.
 - **Afsluiten:**
Druk op de knop <MENU>, controleer de tekst, selecteer [OK] en druk vervolgens op <SET>. Het scherm van stap 2 wordt opnieuw weer weergegeven.
 - **De tekstinvoer annuleren:**
Druk op de knop <INFO.>, controleer de tekst, selecteer [OK] en druk vervolgens op <SET>. Het scherm van stap 2 wordt opnieuw weer weergegeven.

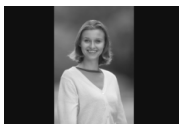

U kunt de copyrightinformatie ook instellen of controleren met EOS Utility (meegeleverde software, pag. 364).

MENU Verticale opnamen automatisch roteren

Verticale opnamen worden automatisch gedraaid, zodat ze verticaal in plaats van horizontaal op het LCD-scherm van de camera of op de pc worden weergegeven. U kunt de instelling voor deze functie wijzigen.



Selecteer op het tabblad [**1**] de optie [**Auto. roteren**] en druk vervolgens op <SET>. De beschikbare instellingen worden hieronder beschreven. Selecteer de optie en druk vervolgens op <SET>.

- [**Aan**]: de verticale opname wordt tijdens de weergave automatisch gedraaid op zowel het LCD-scherm als de pc.
- [**Aan**] : de verticale opname wordt alleen op de pc automatisch gedraaid.
- [**Uit**] : de verticale opname wordt niet automatisch gedraaid.

? Veelgestelde vragen

- **De verticale opname is niet gedraaid wanneer de foto direct na de opname wordt weergegeven.**

Druk op de knop <▶> om de opname gedraaid weer te geven.

- **[Aan] is ingesteld, maar de opname wordt bij weergave niet gedraaid.**

Verticale opnamen die zijn gemaakt terwijl [**Auto. roteren**] op [**Uit**] was ingesteld, kunnen niet automatisch worden gedraaid. Als er een verticale opname is gemaakt terwijl de camera naar boven of naar beneden werd gehouden, kan het zijn dat de opname niet automatisch wordt gedraaid. Raadpleeg in dat geval 'De opname roteren' op pagina 247.

- **Ik wil op het LCD-scherm van de camera een opname draaien die gemaakt is terwijl [Aan] was ingesteld.**

Stel [**Aan**] in en geef de opname vervolgens weer. De opname wordt dan gedraaid.

- **De verticale opname wordt niet gedraaid op het scherm van de pc.** De gebruikte software is niet compatibel met de functie voor draaien van opnamen. Gebruik in plaats daarvan de software die bij de camera is geleverd.

INFO. Camera-instellingen controleren

Als de opname-instellingen (pag. 50) worden weergegeven, kunt u op de knop <INFO.> drukken om de belangrijkste functie-instellingen van de camera weer te geven.



Instellingenschermb

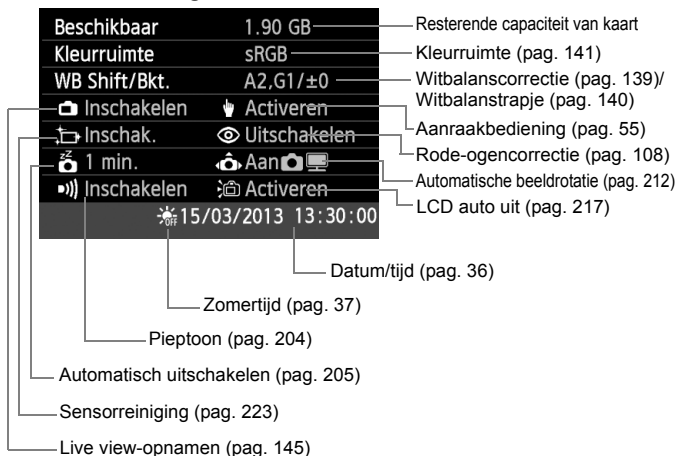

MENU De standaardinstellingen van de camera herstellen ☆

De opname-instellingen en menu-instellingen van de camera kunnen worden teruggezet naar de standaardinstellingen. Deze optie is beschikbaar in de creatieve modi.

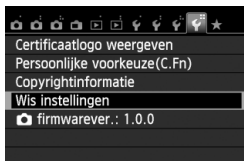

1 Selecteer [Wis instellingen].

- Selecteer op het tabblad <F4> de optie [Wis instellingen] en druk vervolgens op <SET>.

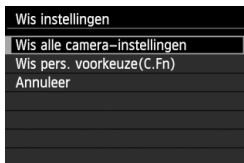

2 Selecteer [Wis alle camera-instellingen].

- Selecteer [Wis alle camera-instellingen] en druk vervolgens op <SET>.

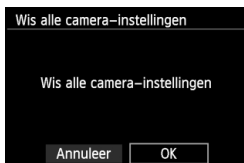

3 Selecteer [OK].

- Selecteer [OK] en druk vervolgens op <SET>.
- ▶ Wanneer u [Wis alle camera-instellingen] selecteert, worden alle standaardinstellingen (zoals vermeld op de volgende pagina) van de camera hersteld.

? Veelgestelde vragen

● Alle camera-instellingen wissen:

Na de bovenstaande procedure selecteert u [Wis pers. voorkeuze (C.Fn)] in [F4: Wis instellingen] om alle persoonlijke voorkeuze-instellingen te wissen (pag. 296).

Opname-instellingen

AF-gebruik	1-beeld AF
AF-puntselectie	Automatische
Transportmodus	<input type="checkbox"/> (Enkelbeeld)
Meetmethode	 (Meervlaks meting)
ISO-snelheid	AUTO
ISO auto	Max.: 6400
Bel.comp./AEB	Geannuleerd
Funct.inst. int. flitser	Norm. flits.
Flitsbelichtingscompensatie	0 (Nul)
Persoonlijke	Ongewijzigd
Func.inst. externe flitser	Ongewijzigd

Instellingen voor opnamekwaliteit

Beeldkwaliteit	 L
Beeldstijl	Automatisch
Auto Lighting Optimizer (Auto optimalisatie helderheid)	Standaard
Correctie helderheid randen	Inschakelen/correctiegegevens blijven behouden
Correctie chromatische afw.	Uitschakelen/correctiegegevens blijven behouden
Kleurruimte	sRGB
Witbalans	 (Auto)
Handmatige witbalans	Geannuleerd
Witbalanscorrectie	Geannuleerd
Witbalanstrapje	Geannuleerd
Ruisred. lange sluitertijd	Deactiveren
Hoge ISO-ruisreductie	Standaard
File No.	Continu
Auto. reiniging	Inschakelen
Stofwisdata	Gewist

Camera-instellingen

Uitschakelen	30 sec.
Pieptoon	Inschakelen
Ontspan sluitertijd zonder kaart	Inschakelen
Kijktijd	2 sec.
Histogram	Helderheid
Spring met 	 10 (10 beelden)
Auto. roteren	Aan 
LCD-helderheid	    
LCD auto uit	Inschakelen
Tijdzone	Ongewijzigd
Datum/tijd	Ongewijzigd
Taal	Ongewijzigd
Videosysteem	Ongewijzigd
Schermkleur	1
Uitleg	Inschakelen
Aanraakbediening	Inschakelen
Copyrightinformatie	Ongewijzigd
Ctrl over HDMI	Deactiveren
Eye-Fi trans.	Deactiveren
My Menu instellingen	Ongewijzigd
Weergave van My Menu	Deactiveren

Live view-opnamen

Live view-opnamen	Inschakelen
AF-methode	☺+volgen
Continue AF	Inschakelen
Touch Shutter	Deactiveren
Rasterweergave	Uit
Aspect ratio	3:2
Meettimer	16 sec.

Filmopnamen

AF-methode	☺+volgen
Servo AF voor film	Inschakelen
AF met ontspanknop tijdens 	ONE SHOT
Rasterweergave	Uit
Meettimer	16 sec.
Filmopnameformaat	1920x1080
Geluidsoptname	Automatisch
Videofoto	Deactiveren

MENU Voorkomen dat het LCD-scherm automatisch wordt uitgeschakeld

U kunt voorkomen dat de schermuitschakelingssensor de weergave met opname-instellingen op het LCD-scherm uitschakelt wanneer u met uw oog in de buurt van de zoeker komt.

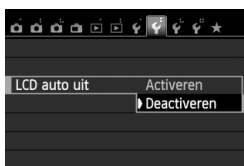

Selecteer op het tabblad [F2] de optie [LCD auto uit] en druk vervolgens op <SET>. Selecteer [Deactiveren] en druk vervolgens op <SET>.

MENU De kleur van het scherm met opname-instellingen wijzigen

U kunt de achtergrondkleur van het scherm met opname-instellingen wijzigen.

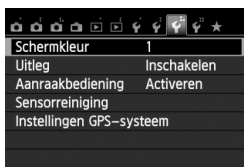

Selecteer op het tabblad [F3] de optie [Schermkleur] en druk vervolgens op <SET>. Selecteer de gewenste kleur en druk vervolgens op <SET>.



Als u het menu verlaat, wordt het scherm met opname-instellingen in de geselecteerde kleur weergegeven.

MENU De flitser instellen ☆

De instellingen voor de ingebouwde flitser en de externe Speedlite kunnen via het menu van de camera worden ingesteld. U kunt de functie-instellingen van de externe Speedlite alleen via het menu van de camera instellen als een **Speedlite uit de EX-serie die compatibel is met deze functie, is bevestigd**. De instellingsprocedure is hetzelfde als voor het instellen van een menufunctie van de camera.

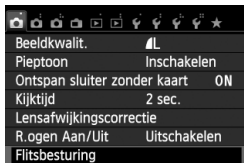

Selecteer [Flitsbesturing].

- Selecteer op het tabblad [CAM 1] de optie **[Flitsbesturing]** en druk vervolgens op < (SET) >.
- ▶ Het scherm voor flitsbesturing wordt weergegeven.

[Flitsen]

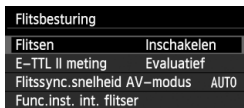

- Stel deze optie normaliter in op **[Inschakelen]**.
- **Als [Uitschakelen] is ingesteld, flitst zowel de ingebouwde flitser als de externe Speedlite niet.** Dit is nuttig wanneer u alleen het AF-hulplicht van de flitser wilt gebruiken.

[E-TTL II meting]

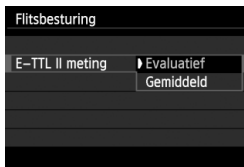

- Voor normale flitsbelichtingen stelt u deze optie in op **[Evaluatief]**.
- De instelling **[Gemiddeld]** is voor gevorderde gebruikers. Net als bij een externe Speedlite wordt het gemiddelde van het meetgebied genomen. Het kan nodig zijn om flitsbelichtingscompensatie te gebruiken.



Als het moeilijk is om scherp te stellen bij weinig licht, is het mogelijk dat de flitser meerdere keren flitst (AF-hulplicht, pag. 101), zelfs wanneer **[Flitsen]** is ingesteld op **[Uitschakelen]**.

[Flitssync.snelheid AV-modus]

Flitssync.snelheid AV-modus	
Automatisch	AUTO
1/200-1/60 sec. auto	$\frac{1}{200}$ A $\frac{1}{60}$ A
1/200 sec. (vast)	1/200
SET OK	

U kunt de flitssynchronisatiesnelheid voor flitsfotografie instellen in de modus Aperture priority AE (**Av**).

- **AUTO: Automatisch**

De flitssynchronisatiesnelheid wordt automatisch ingesteld in een bereik van 1/200 en 30 seconden afhankelijk van de lichtomstandigheden. Ook snelle synchronisatie kan worden gebruikt.

- $\frac{1}{200}$ - $\frac{1}{60}$ A: **1/200-1/60 sec. auto**

Voorkomt dat er een lange sluitertijd wordt ingesteld bij weinig licht. Dit is geschikt voor het voorkomen van onscherpe opnamen. De achtergrond kan er echter donker uitzien, terwijl het onderwerp goed door de flitser wordt belicht.

- 1/200: **1/200 sec. (vast)**

De flitssynchronisatiesnelheid wordt vast ingesteld op 1/200 sec. Hiermee kunt u onscherpe opnamen effectiever voorkomen dan met [1/200-1/60 sec. auto]. Maar bij weinig licht wordt de achtergrond van het onderwerp donkerder dan met [1/200-1/60 sec. auto].



Als [1/200-1/60 sec. auto] of [1/200 sec. (vast)] is ingesteld, is snelle synchronisatie niet mogelijk in de modus <Av>.

[Func.inst. int. flitser] en [Func.inst. externe flitser]

U kunt de functies in de onderstaande tabel instellen. De functies die bij **[Func.inst. externe flitser]** worden weergegeven, verschillen per Speedlite-model.

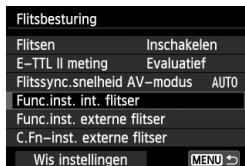

- Selecteer **[Func.inst. int. flitser]** of **[Func.inst. externe flitser]**.
- ▶ De functies van de flitser worden weergegeven. Met **[Func.inst. int. flitser]** kunnen de gemarkeerde functies worden geselecteerd en ingesteld.

Voorbeeldscherm



[Func.inst. int. flitser]

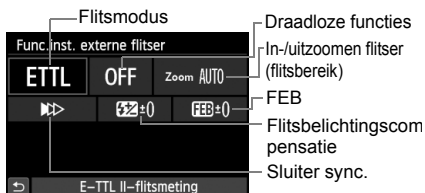

[Func.inst. externe flitser]

Functies van [Func.inst. int. flitser] en [Func.inst. externe flitser]

Functie	[Func.inst. int. flitser]			[Func.inst. externe flitser]	Pagina
	Norm. flits.	Easy Wireless (pag. 231)	Cust Wireless (pag. 234)		
Flitsmodus			○	○	221
Sluiter sync.	○			○	221
FEB*				○	
Draadloze functies			○	○	229
Kanaal		○	○	○	232
Flitsgroep			○	○	235
Flitsbelichtingscompensatie	○	○	○	○	120
In-/uitzoomen*				○	

* Raadpleeg de instructiehandleiding van de Speedlite voor informatie over **[FEB]** (reeksopnamen met flitsbelichting) en **[In-/uitzoomen]** (als de Speedlight deze functies bezit).

- **Sluiter sync.**

Stel deze optie normaliter in op **[1e-gordijn]** zodat er direct na de belichting wordt geflitst.

Als **[2e gordijn]** wordt ingesteld, wordt er vlak voordat de sluiter dichtgaat geflitst. Wanneer dit wordt gecombineerd met een lange sluitertijd, kunt u een lichtspoor maken. Denk hierbij bijvoorbeeld aan de koplampen van een auto 's avonds. Met E-TTL II (automatische flitsbelichting) wordt er twee keer geflitst: één keer wanneer u de ontspanknop helemaal indrukt en opnieuw vlak voor het einde van de belichting. Met sluitertijden korter dan 1/30 seconde wordt tevens automatisch 1e-gordijnsynchronisatie gebruikt.

Als er een externe Speedlite is bevestigd, kunt u ook **[Hi-speed]** (⚡_H) selecteren. Raadpleeg de instructiehandleiding van de Speedlite voor meer informatie.

- **Draadloze functies**

Raadpleeg 'Draadloze flitsfotografie' op pagina 229 wanneer u draadloze flitsopnamen maakt met de masterfunctie van de ingebouwde flitser en gebruikmaakt van optische overdracht. Raadpleeg de instructiehandleiding van de Speedlite wanneer u draadloze flitsopnamen maakt met de masterfunctie van de externe Speedlite en gebruikmaakt van optische overdracht of overdracht via een radiosignaal.

- **Flitsbelichtingscompensatie**

Zie 'Flitsbelichtingscompensatie' op pagina 120.

- **Flitsmodus**

U kunt de flitsmodus selecteren die geschikt is voor het maken van opnamen met de flitser.

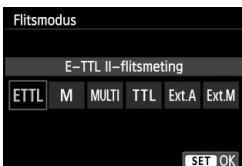
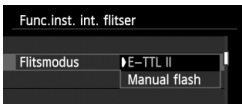

- **[E-TTL II]** is de standaardmodus voor het maken van opnamen met de automatische flitser met Speedlites uit de EX-serie.
- **[Manual flash]** is voor gevanceerde gebruikers die de **[Flits output]** (1/1 tot 1/128) zelf willen kunnen instellen.
- Raadpleeg de instructiehandleiding van de Speedlite voor informatie over andere flitsfuncties (als de Speedlight deze functies bezit).

De persoonlijke voorkeuze voor de externe Speedlite instellen

De persoonlijke voorkeuze-instellingen die bij [C.Fn-inst. externe flitser] worden weergegeven, verschillen per Speedlite-model.



1 Geef de persoonlijke voorkeuze weer.

- Wanneer de camera klaar is om opnamen met een externe Speedlite te maken, selecteert u [C.Fn-inst. externe flitser]. Druk vervolgens op <SET>.

2 Stel de persoonlijke voorkeuze in.

- Druk op de toets <◀▶> om het functienummer te selecteren. Stel vervolgens de functie in. De procedure is hetzelfde als voor het instellen van de persoonlijke voorkeuze van de camera (pag. 296).

De instellingen wissen

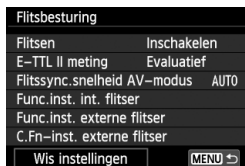

1 Selecteer [Wis instellingen].

- Selecteer op tabblad [📷 1: Flitsbesturing] de optie [Wis instellingen] en druk op <SET>.

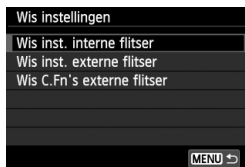

2 Selecteer de instellingen die u wilt wissen.

- Selecteer [Wis inst. interne flitser], [Wis inst. externe flitser] of [Wis C.Fn's externe flitser] en druk op <SET>.
- Wanneer u [OK] selecteert, worden de respectievelijke instellingen voor de flitser gewist.

Automatische sensorreiniging

Als u de aan-uitschakelaar op <ON> of <OFF> zet, verwijdt de zelfreinigende sensor automatisch het stof van de voorzijde van de sensor. Normaal gesproken is de reinigingseenheid actief zonder dat u daar iets van merkt. U kunt de sensorreiniging echter op ieder gewenst moment activeren of uitschakelen.

De sensor nu reinigen

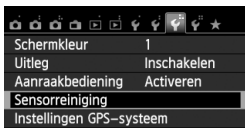

1 Selecteer [Sensorreiniging].

- Selecteer op het tabblad [**ƒ3**] de optie [**Sensorreiniging**] en druk vervolgens op <SET>.



2 Selecteer [Reinig nu].

- Selecteer [**Reinig nu**] en druk vervolgens op <SET>.
- Selecteer [**OK**] in het dialoogvenster en druk op <SET>.
- ▶ Op het scherm wordt aangegeven dat de sensor wordt gereinigd. (Mogelijk hoort u een zacht, kort geluid.) Er klinkt een sluitergeluid tijdens de reiniging, maar er wordt geen foto gemaakt.



- Voor het beste resultaat plaatst u de camera tijdens de sensorreiniging rechtop en stabiel op een tafel of een ander plat oppervlak.
- Wanneer u de sensorreiniging een aantal keren herhaalt, wordt het resultaat niet echt beter. Direct na het reinigen van de sensor is de optie [**Reinig nu**] tijdelijk niet beschikbaar.

Automatisch reinigen van de sensor uitschakelen

- Selecteer bij stap 2 [**Auto. reiniging**] en selecteer vervolgens [**Uitschak.**].
- ▶ De sensor wordt niet meer gereinigd als u de aan-uitschakelaar op <ON> of <OFF> zet.

MENU Stofwisdata toevoegen ☆

De zelfreinigende sensor zal er gewoonlijk voor zorgen dat er nauwelijks stof zichtbaar is op opnamen. Als er echter zichtbaar stof achterblijft, kunt u stofwisdata aan de opname toevoegen om naderhand stofvlekken te verwijderen. Digital Photo Professional (meegeleverde software, pag. 364) gebruikt de stofwisdata om stofvlekken automatisch te verwijderen.

Vorbereiding

- Zorg voor een effen wit object, zoals een vel papier.
- Stel de brandpuntsafstand van het objectief in op 50 mm of meer.
- Zet de focusinstellingsknop op het objectief op <MF> en zet de scherpstelling op oneindig (∞). Als het objectief geen focusafstandsschaal heeft, kijkt u naar de voorkant van het objectief en draait u de focusing helemaal met de klok mee.

Stofwisdata verkrijgen

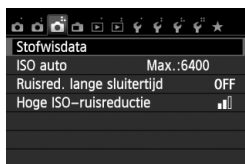

1 Selecteer [Stofwisdata].

- Selecteer op het tabblad [CAM3] de optie [Stofwisdata] en druk vervolgens op <SET>.



2 Selecteer [OK].

- Selecteer [OK] en druk op <SET>. Nadat de automatische zelfreiniging van de sensor is uitgevoerd, wordt een bericht weergegeven. Er klinkt een sluitergeluid tijdens de reiniging, maar er wordt geen foto gemaakt.

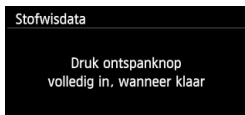

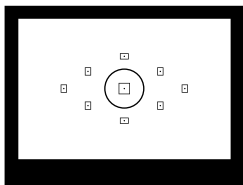

3 Fotografeer een effen wit object.

- Vul de zoeker op een afstand van 20-30 cm met een effen wit object zonder patroon en maak een opname.
- ▶ De foto wordt in de diafragmavoorkeuze-modus gemaakt bij een diafragma van f/22.
- Aangezien de opname niet wordt opgeslagen, kunnen de gegevens nog altijd worden opgehaald, ook al is er geen kaart in de camera geplaatst.
- ▶ Nadat de foto is gemaakt, verzamelt de camera de stofwisdata. Zodra de stofwisdata zijn verkregen, wordt er een bericht weergegeven. Nadat u [OK] hebt geselecteerd, wordt het menu opnieuw weergegeven.
- Als de gegevens niet zijn verkregen, wordt er een foutbericht weergegeven. Volg de stappen bij 'Vorbereitung' op de voorgaande pagina en selecteer vervolgens [OK]. Maak de foto opnieuw.



Stofwisdata

Nadat de stofwisdata zijn verzameld, worden deze aan alle toekomstige JPEG- en **RAW**-opnamen toegevoegd. Als u een belangrijke opname gaat maken, wordt het aanbevolen om eerst de stofwisdata bij te werken door deze opnieuw te verzamelen. Raadpleeg de EOS Utility Instructiehandleiding (pdf) op de cd-rom voor meer informatie over het gebruik van Digital Photo Professional (meegeleverde software, pag. 364) voor het verwijderen van stofvlekken (p.367).

De grootte van de stofwisdata die aan de opname worden toegevoegd, is zo gering dat het toevoegen nauwelijks invloed heeft op de bestandsgrootte van de opname.

- ⚠ Zorg ervoor dat u een effen wit object gebruikt, zoals een nieuw vel wit papier. Als het papier een patroon bevat, kan dit voor stof worden aangezien en zodoende de nauwkeurigheid van de stofverwijdering door de software nadelig beïnvloeden.

MENU Handmatige sensorreiniging ☆

Stof dat na de automatische sensorreiniging is achtergebleven, kunt u handmatig verwijderen met een blaasbuisje of een vergelijkbaar hulpmiddel. Haal het objectief van de camera voordat u de sensor gaat reinigen.

Het oppervlak van de beeldsensor is zeer kwetsbaar. Wij raden u aan om fysieke reiniging van de sensor bij een Canon Service Center te laten uitvoeren.

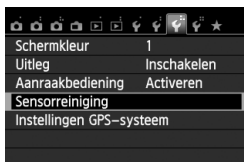

1 Selecteer [Sensorreiniging].

- Selecteer op het tabblad [**3**] de optie [**Sensorreiniging**] en druk vervolgens op <SET>.

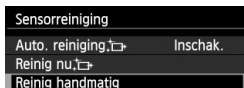

2 Selecteer [Reinig handmatig].

- Selecteer [**Reinig handmatig**] en druk vervolgens op <SET>.



3 Selecteer [OK].

- Selecteer [**OK**] en druk vervolgens op <SET>.
- ▶ De reflexspiegel wordt opgeklapt en de sluiters wordt geopend.

4 Reinig de sensor.

5 Beëindig het reinigen.

- Zet de aan-uitschakelaar op <OFF>.

 Als u een batterij gebruikt, moet deze volledig zijn opgeladen. Handmatige sensorreiniging is niet mogelijk als de batterijgreep met AA/LR6-batterijen is bevestigd.

 Als stroomvoorziening wordt de AC-adapterset ACK-E8 (afzonderlijk verkrijgbaar) aanbevolen.



- **Tijdens het reinigen van de sensor mag u geen van de onderstaande handelingen verrichten. Als de stroom wordt onderbroken, gaat de sluiters dicht en kunnen de sluitergordijnen of de beeldsensor beschadigd raken.**
 - **De aan-uitschakelaar op <OFF> zetten.**
 - **Het klepje van het batterijcompartiment openen.**
 - **Het klepje van de kaartsleuf openen.**
- Het oppervlak van de beeldsensor is zeer kwetsbaar. Reinig de sensor voorzichtig.
- Gebruik een gewoon blaasbuisje zonder borsteltje. Een borsteltje kan het oppervlak van de sensor beschadigen.
- Steek het blaasbuisje niet verder dan de objectiefbevestiging in de camera. Als de stroom wordt onderbroken, gaat de sluiters dicht en kunnen de sluitergordijnen of de reflexspiegel beschadigd raken.
- Gebruik nooit lucht of gas uit flessen om de sensor schoon te maken. De blaaskracht kan de sensor beschadigen en de nevel kan op de sensor achterblijven.
- Als de batterij leeg raakt terwijl u de sensor reinigt, klinkt er een pieptoon als waarschuwing. Stop het reinigen van de sensor.
- Als er vuil blijft zitten dat niet met een blaasbuisje kan worden verwijderd, kunt u de sensor het beste door een Canon Service Center laten reinigen.



8

Draadloze flitsfotografie

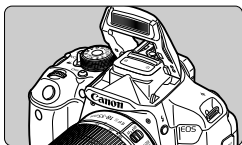

U kunt de ingebouwde flitser gebruiken voor draadloos flitsen.

De ingebouwde flitser op de camera kan functioneren als een mastereenheid met Canon Speedlites die een draadloze slavefunctie bevatten en de Speedlite(s) zo draadloos kan laten flitsen.

De automatische uitschakelfunctie van de slave annuleren

Als u de automatische uitschakelfunctie van de slave wilt annuleren, drukt u op de knop <✱> op de camera. Als u handmatig flits gebruikt, drukt u op de testflitsknop (PILOT) van de slave om de automatische uitschakelfunctie te annuleren.



Lees ook de informatie over draadloze flitsfotografie in de instructiehandleiding van de Speedlite.

Draadloze flitser gebruiken [☆]

Instellen en plaatsen van slave

Raadpleeg de instructiehandleiding van uw Speedlite (slave) en stel de slave als volgt in. Alle andere dan de onderstaande instellingen voor de besturing van de slave worden ingesteld met de camera. Overige typen Canon Speedlite-slaves kunnen worden gebruikt en samen worden bediend.

- (1) Stel de Speedlite in als slave.**
- (2) Stel het transmissiekanaal van de Speedlite in op hetzelfde kanaal als dat op de camera.*1**
- (3) Als u de flitsverhouding wilt instellen (pag. 236), dient u de id van de slave in te stellen.**
- (4) Stel de camera en de slave(s) binnen het onderstaande bereik van elkaar op.**
- (5) Zorg ervoor dat de draadloze sensor van de slave in de richting van de camera wijst.*2**

Voorbeeld van draadloze flitsopstelling

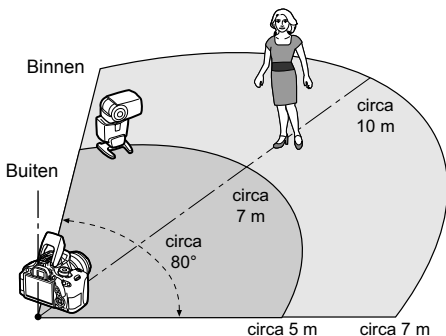

*1: Als de Speedlite niet over een instelfunctie voor het transmissiekanaal beschikt, kan de camera met elk kanaal functioneren.

*2: In kleine ruimten werkt de slave mogelijk zelfs als de draadloze sensor niet op de camera is gericht. De draadloze signalen van de camera kunnen worden weerkaatst door de wanden en door de slave worden ontvangen. Bij Speedlites uit de EX-serie met vaste flitskop en draadloze sensor moet u eerst controleren of deze flitst.

 De mastereenheidfunctie van de camera kan niet worden gebruikt voor draadloze flitsopnamen met overdracht via een radiosignaal.

Automatische draadloze flitsopnamen

De basisprincipes van het volautomatisch fotograferen met een draadloze flitser worden hieronder uitgelegd.

Volautomatisch opnamen maken met één externe Speedlite

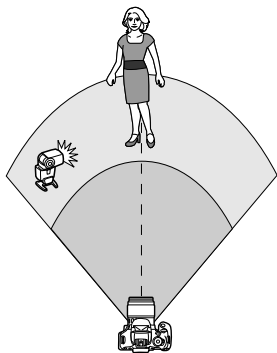

Stap 1 t/m 4 en stap 6 zijn van toepassing op alle opnamen met draadloze flitser. Deze stappen worden daarom overgeslagen in de overige draadloze flitsinstellingen die op de pagina's hierna worden beschreven.

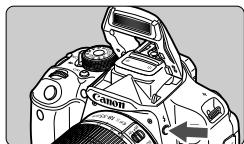

1 Druk op de knop <⚡> om de ingebouwde flitser omhoog te klappen.

- Zorg dat u voor draadloos flitsen de ingebouwde flitser omhoog klapt.

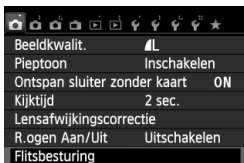

2 Selecteer [Flitsbesturing].

- Selecteer op het tabblad [📷 1] de optie [Flitsbesturing] en druk vervolgens op <SET>.

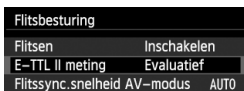

3 Selecteer [Evaluatief].

- Selecteer bij [E-TTL II meting] de optie [Evaluatief] en druk vervolgens op <SET>.

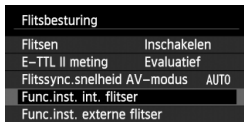

4 Selecteer [Func.inst. int. flitser].

- Selecteer [Func.inst. int. flitser] en druk vervolgens op < (SET) >.

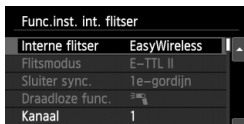

5 Selecteer [EasyWireless].

- Selecteer bij [Interne flitser] de optie [EasyWireless] en druk vervolgens op < (SET) >.

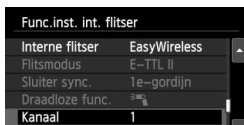

6 Stel [Kanaal] in.

- Stel het transmissiekanaal (1-4) in op hetzelfde als dat van de slave.

7 Maak de opname.

- Stel de camera in en maak de opname zoals u zou doen bij normale opnamen.

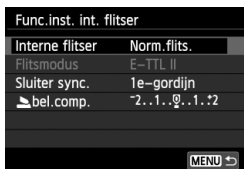

8 Beëindig draadloos flitsen.

- Voor [Interne flitser] selecteert u [Norm.flits.].

- Het wordt aanbevolen om [E-TTL II meting] in te stellen op [Evaluatief].
- Ook al is de flitsfunctie van de ingebouwde flitser uitgeschakeld wanneer [EasyWireless] is ingesteld, er wordt toch een kleine hoeveelheid flitslicht afgegeven om de slave te bedienen. Afhankelijk van de opnameomstandigheden kan de gebruikte flits voor het bedienen van de slave worden weergegeven in de opname.
- Het activeren van een testflits is met een slave niet mogelijk.

Volautomatisch opnamen maken met meerdere externe Speedlites

U kunt meerdere slaves laten flitsen alsof het een enkele Speedlite is. Dit is handig wanneer u een grote flitsoutput nodig hebt.

Func.inst. int. flitser	
Interne flitser	EasyWireless
Flitsmodus	E-TTL II
Sluiter sync.	1e-gordijn
Draadloze func.	
Kanaal	1
Flitsgroep	Alle
MENU	

Basisinstellingen:

Flitsmodus : E-TTL II

E-TTL II meting : Evaluatief

Interne flitser : EasyWireless

Kanaal : (zelfde als slaves)

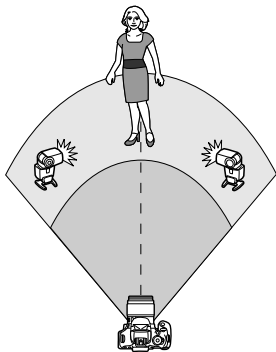

Alle slaves hebben bij het flitsen dezelfde output om zo een standaardbelichting te verkrijgen. Alle slaves flitsen als één groep, ongeacht wat de slave-id is (A, B of C).

Flitsbelichtingscompensatie

Als de flitsbelichting te donker of te licht is, kunt u de flitsbelichtingscompensatie instellen om het flitsvermogen van de slave aan te passen.

Func.inst. int. flitser	
Flitsmodus	E-TTL II
Sluiter sync.	1e-gordijn
Draadloze func.	
Kanaal	1
Flitsgroep	Alle
bel.comp.	-2..1..0..1..2
MENU	

- Selecteer [bel.comp.] en druk dan op <SET>.
- Als de flitsbelichting te donker is, drukt u op de toets <▶> om het flitsvermogen te vergroten en deze helder te maken. Als de flitsbelichting te helder is, drukt u op de toets <▶> om het flitsvermogen te verlagen en deze donkerder te maken.

Aangepaste draadloze flitsopnamen

Volautomatisch opnamen maken met één externe Speedlite en ingebouwde flitser

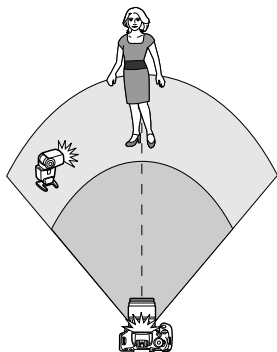

Dit gedeelte beschrijft volautomatisch fotograferen met een draadloze flitser met één externe Speedlite en de ingebouwde flitser. U kunt de flitsverhouding tussen de externe Speedlite en de ingebouwde flitser wijzigen om de manier waarop schaduwen op het onderwerp vallen aan te passen. Op de menuschermen verwijzen de pictogrammen en naar de externe Speedlite en de pictogrammen en naar de ingebouwde flitser.

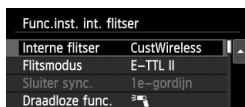

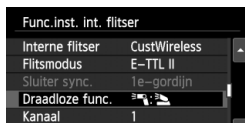

1 Selecteer [CustWireless].

- Voer stap 5 op pagina 232 uit om [CustWireless] te selecteren en druk vervolgens op .



2 Selecteer [Draadloze func.].

- Selecteer onder [Draadloze func.] de optie  :  en druk op .

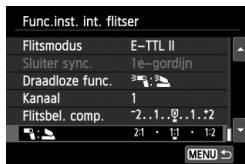

3 Stel de gewenste flitsverhouding in en maak de opname.

- Selecteer  :  en stel de flitsverhouding in binnen het bereik 8:1 t/m 1:1. Een flitsverhouding rechts van 1:1 is niet mogelijk.
- Als de output van de ingebouwde flitser onvoldoende is, kunt u een hogere ISO-snelheid instellen (pag. 92).

De flitsverhouding 8:1 tot 1:1 is gelijk aan 3:1 tot 1:1 stops (tussenschoppen van 1/2 stop).

Volautomatisch opnamen maken met meerdere externe Speedlites

Het is mogelijk om meerdere Speedlite-slaves als één flitseenheid te behandelen of te verdelen over slavegroepen waarvoor een flitsverhouding kan worden ingesteld. De basisinstellingen worden hieronder weergegeven. Door de instelling voor **[Flitsgroep]** te veranderen, kunt u opnamen maken met verschillende draadloze flitsinstellingen en meerdere Speedlites.

Func.inst. int. flitser	
Interne flitser	CustWireless
Flitsmodus	E-TTL II
Sluiter sync.	1e-gordijn
Draadloze func.	☰
Kanaal	1
Flitsgroep	Alle

Basisinstellingen:

Flitsmodus : E-TTL II
E-TTL II meting : Evaluatief
Draadloze func. : ☰
Kanaal : (zelfde als slaves)

[Alle] Meerdere slave-Speedlites gebruiken als één flitseenheid

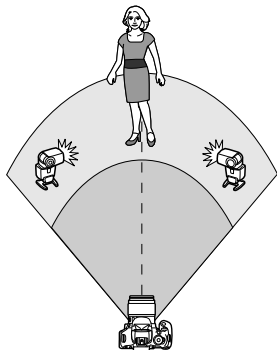

Dit is handig wanneer u een grote flitsoutput nodig hebt. Alle slaves hebben bij het flitsen dezelfde output om zo een standaardbelichting te verkrijgen. Alle slaves flitsen als één groep, ongeacht wat de slave-id is (A, B of C).

Func.inst. int. flitser	
Flitsmodus	E-TTL II
Sluiter sync.	1e-gordijn
Draadloze func.	☰
Kanaal	1
Flitsgroep	Alle
bel.comp.	-2..1..0..1..2

Stel **[Flitsgroep]** in op **[Alle]** en maak de opname.

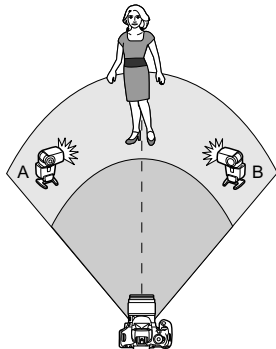

[(A:B)] Meerdere slaves in meerdere groepen



Verdeel de slaves in groep A en groep B en wijzig de flitsverhouding om het gewenste belichtingseffect te verkrijgen. Raadpleeg de instructiehandleiding van uw Speedlite voor het instellen van één slave-id op A (groep A) en de andere slave-id van een slave op B (groep B) en plaats ze zoals in de afbeelding wordt weergegeven.



1 Selecteer [Draadloze func.].

- Volg stap 2 op pagina 234 om [] te selecteren en druk dan op  >.



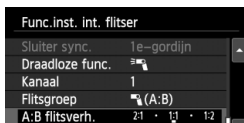

2 Stel [Flitsgroep] in op [(A:B)].



3 Stel de gewenste flitsverhouding in en maak de opname.

- Selecteer [A:B flitsverh.] en stel de flitsverhouding in.

 Als [Flitsgroep] op [ (A:B)] is ingesteld, flitst groep C niet.

 De flitsverhouding 8:1 tot 1:1 tot 1:8 is gelijk aan 3:1 tot 1:1 tot 1:3 stops (tussenschoppen van 1/2 stop).

Volautomatisch fotograferen met de ingebouwde flitser en meerdere externe Speedlites

De ingebouwde flitser kan ook worden toegevoegd aan het draadloze flitsstelsel zoals beschreven op pagina 235 - 236.

De basisinstellingen worden hieronder weergegeven. Door de instelling voor **[Flitsgroep]** te veranderen, kunt u fotograferen met verschillende draadloze flitsinstellingen van meerdere Speedlites, aangevuld door de ingebouwde flitser.

Func.inst. int. flitser	
Interne flitser	CustWireless
Flitsmodus	E-TTL II
Sluiter sync.	1e-gordijn
Draadloze func.	[+]
Kanaal	1
bel.comp.	-2..1..0..1..2

1 Basisinstellingen:

Flitsmodus : E-TTL II

E-TTL II meting : Evaluatief

Draadloze func.: [+]

Kanaal : (zelfde als slaves)

Func.inst. int. flitser	
Sluiter sync.	1e-gordijn
Draadloze func.	[+]
Kanaal	1
bel.comp.	-2..1..0..1..2
Flitsgroep	Alle en
bel.comp.	-2..1..0..1..2

2 Selecteer [Flitsgroep].

- Selecteer de flitsgroep en stel de flitsverhouding, de flitsbelichtingscompensatie en andere noodzakelijke instellingen in vóórdat u opnamen maakt.

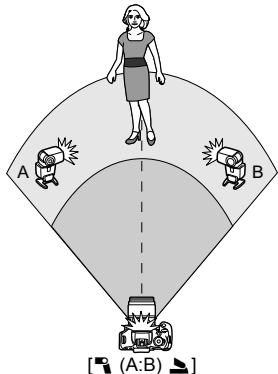
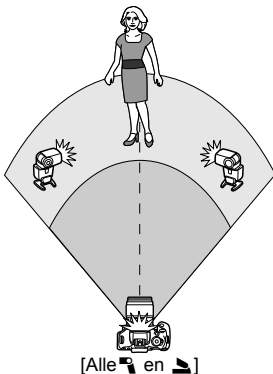

Overige instellingen

Flitsbelichtingscompensatie

Als **[Flitsmodus]** is ingesteld op **[E-TTL II]**, kan de flitsbelichtingscompensatie worden ingesteld. Welke instellingen voor de flitsbelichtingscompensatie (zie hieronder) kunnen worden ingesteld, is afhankelijk van de instellingen voor **[Draadloze func.]** en **[Flitsgroep]**.



[Flitsbel. comp.]

- De flitsbelichtingscompensatie wordt toegepast op de ingebouwde flitser en alle externe Speedlites.

[bel. comp.]

- De flitsbelichtingscompensatie wordt toegepast op de ingebouwde flitser.

[bel. comp.]

- De flitsbelichtingscompensatie wordt toegepast op alle externe Speedlites.

FE-vergrendeling

Als **[Flitsmodus]** is ingesteld op **[E-TTL II]**, kunt u op de knop **< * >** drukken om de FE-vergrendeling uit te voeren.

De flitsoutput handmatig instellen voor draadloos flitsen

Als **[Flitsmodus]** is ingesteld op **[Manual flash]**, kan de flitsbelichting handmatig worden ingesteld. Welke flitsoutputinstellingen (**[Flitsoutput]**, **[Fl.verm. gr. A]** enzovoort) kunnen worden ingesteld, is afhankelijk van de instelling voor **[Draadloze func.]** (zie hieronder).

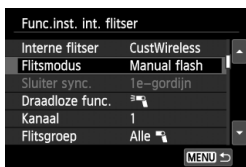

[Draadloze func. [Icon]]

- **[Flitsgroep: [Icon] Alle]**: de flitsoutput van de handmatige flits wordt op alle externe Speedlites toegepast.
- **[Flitsgroep: [Icon] (A:B)]**: u kunt de flitsoutput afzonderlijk instellen voor slavegroepen A en B.

[Draadloze func. [Icon] + [Icon]]

- **[Flitsgroep: [Icon] Alle en [Icon]]**: de flitsoutput kan afzonderlijk voor de externe Speedlite(s) en de ingebouwde flitser worden ingesteld.
- **[Flitsgroep: [Icon] (A:B) [Icon]]**: u kunt de flitsoutput afzonderlijk instellen voor slavegroepen A en B. U kunt ook de flitsoutput voor de ingebouwde flitser instellen.



9

Opnamen weergeven

In dit hoofdstuk worden de functies voor het bekijken van foto's en video's uitgelegd, waarbij dit onderwerp uitgebreider aan bod komt dan in hoofdstuk 2 'Basisfuncties voor het maken en weergeven van opnamen'. Hier vindt u informatie over hoe u foto's en films op de camera kunt weergeven en wissen en op de tv kunt bekijken.

Opnamen die zijn gemaakt en opgeslagen met een ander toestel

De camera kan opnamen die met een andere camera zijn vastgelegd of met een computer zijn bewerkt, of waarvan de bestandsnaam is gewijzigd, mogelijk niet goed weergeven.

▶ Snel opnamen zoeken

▣ Meerdere opnamen weergeven op één scherm (indexweergave)

Zoek snel naar opnamen met de indexweergave waarbij 4 of 9 opnamen op 1 scherm worden weergegeven.



1 Geef de opname weer.

- Als u op de knop <▶> drukt, wordt de laatstgemaakte opname weergegeven.

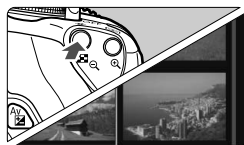

2 Schakel over naar de indexweergave.

- Druk op de knop <▣ Q>.
- ▶ Er verschijnt een index van 4 opnamen. De momenteel geselecteerde opname wordt gemarkeerd met een blauwe rand.
- Druk nogmaals op de knop <▣ Q> als u wilt overschakelen naar een indexweergave met 9 opnamen.
- Met de knop <Q> schakelt de weergave tussen 9 opnamen, 4 opnamen en 1 opname.



3 Selecteer een opname.

- Druk op de toets <◀▶> om het blauwe kader te verplaatsen om zo een opname te selecteren.
- Draai aan het instelwiel <⚙> om het volgende scherm of de vorige opname weer te geven.
- Druk op <SET> om de geselecteerde opname weer te geven als een enkele opname.

Door opnamen navigeren (opnamesprong)

Bij de weergave van afzonderlijke opnamen kunt u aan het instelwiel < > draaien om snel vooruit of achteruit door de opnamen te bladeren, al naar gelang de ingestelde sprongmethode.





1 Selecteer [Spring met].

- Selecteer op het tabblad [ 2] de optie [Spring met ] en druk vervolgens op < >.



2 Selecteer de sprongmethode.

- Druk op de toets < > om de gewenste sprongmethode te selecteren en druk vervolgens op < >.

 : Geef beelden een voor een weer

 : Spring 10 beelden

 : Spring 100 beelden

 : Geef weer op datum

 : Geef weer per map

 : Geef alleen movies weer

 : Geef alleen foto's weer

 : Geef weer op classificatie (pag. 248)

Draai aan het instelwiel < > om te selecteren.



Sprongmethode

Weergavepositie

3 Navigeer door te springen.

- Druk op de knop < > om de opnamen weer te geven.
- Draai in de weergave van één opname aan het instelwiel < >.



- Selecteer [Datum] om opnamen te zoeken op opnamedatum.
- Selecteer [Map] om opnamen te zoeken op map.
- Als de kaart zowel films als foto's bevat, selecteert u [Movies] of [Foto's] om een van beide categorieën weer te geven.
- Als er geen opnamen overeenkomen met de geselecteerde [Classificatie], is het niet mogelijk om door de opnamen te bladeren met het instelwiel < >.

Vergrote weergave

Opnamen kunnen op het LCD-scherm circa 1,5 tot 10 maal worden uitvergroot.

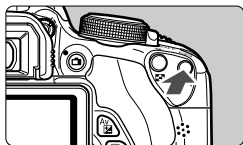

1 Vergroot het beeld.

- Druk tijdens opnameweergave op de knop .
- ▶ De opname wordt vergroot.
- Als u de knop ingedrukt houdt, wordt de opname verder vergroot tot de maximale vergroting is bereikt.
- Druk op de knop om de vergroting te verkleinen. Als u de knop ingedrukt houdt, wordt de vergroting verder verkleind totdat het normale formaat van de opname is bereikt.





Positie van vergroot gebied

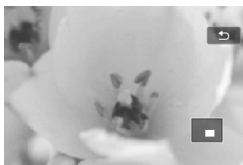

2 Schuif over de opname.

- Schuif met de toets in elke willekeurige richting over de vergrote opname.
- Als u de vergrote weergave wilt beëindigen, drukt u op de knop . U keert dan terug naar de weergave van een afzonderlijke opname.



-  ● Draai in vergrote weergave aan het instelwiel om een andere opname met dezelfde vergroting weer te geven.
- U kunt het beeld dat direct na het nemen van een foto wordt weergegeven, niet vergroten.
- Een film kan niet worden vergroot.

Opnamen weergeven met het aanraakscherm

Het LCD-scherm is een aanraakgevoelig paneel dat u met uw vingers kunt bedienen. **Druk op de knop om de opnamen weer te geven.**

Door opnamen bladeren

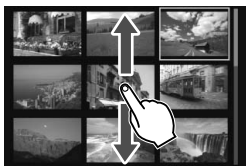



Veeg met één vinger.

- Gebruik bij de weergave van afzonderlijke opnamen **één vinger** om de opname naar links of naar rechts te verplaatsen om een andere opname te zien. Veeg naar links om de volgende (nieuwere) opname te zien of naar rechts om de vorige (oudere) opname te zien.
- Gebruik bij de indexweergave **één vinger** om omhoog of omlaag te gaan op het scherm om een ander scherm met indexopnamen te zien. Veeg omhoog met uw vinger om nieuwere opnamen te zien of omlaag om de oudere opnamen te zien. Wanneer u een opname selecteert en erop tikt, wordt deze als afzonderlijke opname weergegeven.

Door opnamen navigeren (opnamesprong)



Veeg met twee vingers.

Wanneer u **twee vingers** gebruikt om een veegbeweging naar links of rechts op het scherm te maken, kunt u een opnamesprong maken met de methode die is ingesteld in [**Spring met** ] op het tabblad [2].

Opname verkleinen (indexweergave)



Druk twee vingers tegen elkaar aan.

Raak het scherm aan met twee uitgespreide vingers en breng uw vingers vervolgens samen op het scherm.

- Elke keer dat u uw vingers samenbrengt, verandert het scherm van de weergave van 1 opname naar een indexweergave met 4 opnamen en een indexweergave met 9 opnamen. Als u twee vingers op het scherm spreidt, gebeurt het omgekeerde.
- De geselecteerde opname wordt gemarkeerd met een blauwe rand. Wanneer u op de geselecteerde opname tikt, wordt deze als afzonderlijke opname weergegeven.

Opname vergroten



Spread twee vingers uit elkaar.

Raak het scherm aan met twee vingers bij elkaar en spreid uw vingers vervolgens uit op het scherm.

- Terwijl u uw vingers uit elkaar trekt, wordt de opname vergroot.
- De opname kan tot 10x worden vergroot.
- U kunt in de opname schuiven met uw vinger.
- U verkleint de weergave door uw vingers op het scherm samen te knijpen.
- Als u op het pictogram [↶] tikt, keert u terug naar de weergave van één opname.

 Bediening via het aanraakscherm (uitgelegd op pagina 245 - 246) is ook mogelijk tijdens de weergave van opnamen op een tv die is aangesloten op uw camera (pag. 262 en 265).

De opname roteren

U kunt de weergegeven opname in de gewenste positie draaien.



1 Selecteer [Beeld roteren].

- Selecteer op het tabblad [ 1] de optie [Beeld roteren] en druk vervolgens op <SET>.

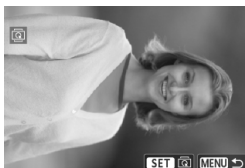

2 Selecteer een opname.



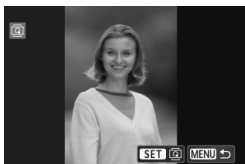



- Druk op de toets <◀▶> om de opname te selecteren die u wilt draaien.
- U kunt ook een opname selecteren in de indexweergave (pag. 242).



3 Draai de opname.

- Elke keer dat u op <SET> drukt, wordt de opname als volgt rechtsom gedraaid: 90° → 270° → 0°.
- Als u nog een opname wilt draaien, herhaalt u stap 2 en 3.
- Als u de functie wilt afsluiten en wilt terugkeren naar het menu, drukt u op de knop <MENU>.



- Als u voorafgaand aan het maken van verticale opnamen de optie [ 1: Auto. roteren] hebt ingesteld op [Aan  ] (pag. 212), hoeft u de opnamen niet meer op bovenstaande wijze te draaien.
- Als de gedraaide opname tijdens de opnameweergave niet gedraaid wordt weergegeven, stelt u [ 1: Auto. roteren] in op [Aan  ].
- Een film kan niet worden gedraaid.

MENU Classificaties instellen

U kunt opnamen en films classificeren met een van vijf classificaties: [★]/[☆]/[☆☆]/[☆☆☆]/[☆☆☆☆]. Deze functie heet classificatie.



1 Selecteer [Classificatie].

- Selecteer op het tabblad [▶] 2] de optie [Classificatie] en druk vervolgens op <SET>.



2 Selecteer een opname of een film.

- Druk op de toets <◀▶> om een opname of film te selecteren voor classificatie.
- U kunt drie opnamen weergeven door op de knop <SET Q> te drukken. Als u wilt terugkeren naar de weergave van een enkele opname, drukt u op de knop <Q>.



3 Classificeer de opname of film.

- Druk op de toets <▲▼> om een classificatie te selecteren.
- ▶ Het totale aantal opnamen en films dat is geclassificeerd, wordt voor elke classificatie geteld.
- Als u nog een opname of film wilt classificeren, herhaalt u stap 2 en 3.
- Druk op de knop <MENU> om terug te keren naar het menu.



Het totale aantal opnamen met een bepaalde classificatie dat kan worden weergegeven, is 999. Indien er meer dan 999 opnamen zijn met een bepaalde classificatie, wordt er [###] weergegeven voor die classificatie.

Het voordeel van classificaties

- Met [▶2: Spring met - Met [▶2: Diavoorstelling] kunt u alleen opnamen en films met een bepaalde classificatie afspelen.
- Met Digital Photo Professional (meegeleverde software, pag. 364) kunt u alleen opnamen en films met een bepaalde classificatie selecteren (alleen foto's).
- Met Windows 7, Windows Vista, enzovoort kunt u de classificatie van elk bestand bekijken in de bestandsinformatieweergave of in de meegeleverde opnameviewer (alleen foto's).

Snel instellen tijdens weergave

Tijdens de weergave kunt u op de knop <Q> drukken om de volgende opties in te stellen: [On: **Beveilig beelden**], [R: Beeld roteren], [★: **Classificatie**], [C: Creatieve filters], [F: Wijzig formaat] (alleen JPEG-beelden) en [S: **Spring met** ].

Voor films kunnen alleen de functies die hierboven vetgedrukt worden weergegeven worden ingesteld.



1 Druk op de knop <Q>.

- Druk tijdens de opnameweergave op de knop <Q>.
- ▶ Het scherm Snel instellen wordt weergegeven.









2 Selecteer een functie en stel deze in.

- Druk op de toets <▲▼> om een functie te selecteren.
- ▶ De naam en huidige instelling van de geselecteerde functie worden onder aan het scherm weergegeven.
- Stel de functie in door op de toets <◀▶> te drukken.
- Druk op <SET> voor Creatieve filters en Wijzig formaat en stel de functie in. Zie voor meer informatie pagina 274 voor Creatieve filters en pagina 277 voor Wijzig formaat. Druk op de knop <MENU> om te annuleren.

3 Verlaat de instelling.

- Druk op de knop <Q> om het scherm Snel instellen af te sluiten.

 Stel [**1: Auto. roteren**] in op [**Aan**  ] om een opname te draaien. Als [**1: Auto. roteren**] is ingesteld op [**Aan** ] of [**Uit**], wordt de instelling [**Beeld roteren**] aan de opname toegevoegd, maar de camera zal de opname niet in de weergave draaien.

- 
- Wanneer u op de knop < > drukt tijdens de indexweergave, wordt er overgeschakeld naar de weergave van één opname en verschijnt het scherm Snel instellen. Druk nogmaals op de knop < > om terug te keren naar de indexweergave.
 - Voor opnamen die zijn gemaakt met een andere camera, kan het aantal functies dat u kunt selecteren beperkt zijn.

Genieten van films

U kunt films op de volgende drie manieren afspelen:

Afspelen op een tv (pag. 262 en 265)



Gebruik de stereo-AV-kabel AVC-DC400ST (afzonderlijk verkrijgbaar) of de HDMI-kabel HTC-100 (afzonderlijk verkrijgbaar) om de camera op een tv aan te sluiten. U kunt de films en foto's dan op uw tv bekijken.

Als u een HD-tv hebt en uw camera hierop wilt aansluiten met een HDMI-kabel, kunt u Full HD-films (Full High-Definition 1920x1080) en HD-films (High-Definition 1280x720) met betere beeldkwaliteit bekijken.

- ⓘ Omdat recorders met vaste schijf geen HDMI IN-poort bevatten, kan de camera niet op de recorder met vaste schijf worden aangesloten met behulp van een HDMI-kabel.
- Ook wanneer de camera via een kabel op een recorder met vaste schijf is aangesloten, kunnen films en foto's niet worden afgespeeld of opgeslagen.
- Als het apparaat waarop u de films wilt afspelen niet compatibel is met MOV-bestanden, kan de film niet worden afgespeeld.

Afspelen op het LCD-scherm van de camera (pag. 254 - 261)

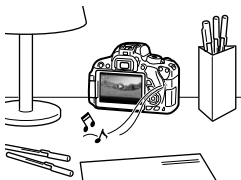

U kunt films afspelen op het LCD-scherm van de camera. U kunt bovendien de eerste en laatste beelden van een film bewerken en de foto's en films op de kaart afspelen als automatische diavoorstelling.

- ⓘ Een film die op een computer is bewerkt, kan niet opnieuw op de kaart worden opgeslagen en op de camera worden afgespeeld. Videofotoalbums die zijn bewerkt met EOS Video Snapshot Task (pag. 195), kunnen wel op de camera worden weergegeven.

Afspelen en bewerken op een computer (pag. 364)



De filmbestanden op de kaart kunnen worden overgezet naar een computer en worden afgespeeld of bewerkt met ImageBrowser EX (meegeleverde software).

- Om een film vloeiend af te spelen op een computer, is een hoogwaardige computer nodig. Raadpleeg het pdf-bestand ImageBrowser EX Gebruikershandleiding voor meer informatie over de hardwarevereisten voor de computer voor ImageBrowser EX.
- Als u commerciële software van derden wilt gebruiken om de films af te spelen of te bewerken, dient u te controleren of de software compatibel is met MOV-bestanden. Voor meer informatie over commerciële software van derden dient u de fabrikant van de software te raadplegen.

Films afspelen



1 Geef de opname weer.

- Druk op de knop <▶> om opnamen weer te geven.

2 Selecteer een film.

- Druk op de toets <◀▶> om een film te selecteren.
- Bij de weergave van één opname geeft het pictogram <SET ▶>, dat linksboven wordt weergegeven, aan dat het een film is. Als de film een videofoto is, wordt <SET ▶> weergegeven.
- U kunt op de knop <INFO.> drukken om over te schakelen naar de weergave met opname-informatie (pag. 271).
- In de indexweergave geeft de perforatie links van een miniatuur aan dat het een film is. **Films kunnen niet in de indexweergave worden weergegeven. Druk op <SET> om over te schakelen op de weergave van één opname.**



3 Druk in de weergave van één opname op <SET>.

- ▶ Het filmweergavepaneel verschijnt onder in het scherm.



4 Speel de film af.

- Selecteer [▶] (Afspelen) en druk vervolgens op <SET>.
- ▶ De film wordt afgespeeld.
- U kunt de filmweergave pauzeren door op <SET> te drukken.
- Tijdens de filmweergave kunt u het geluidsvolume van de ingebouwde luidspreker aanpassen door aan het instelwiel <◀▶> te draaien.
- Zie de volgende pagina voor meer informatie over de weergaveprocedure.

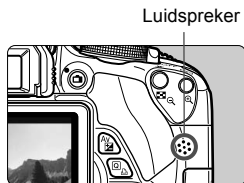

De camera kan mogelijk geen films afspelen die zijn opgenomen met een andere camera.

Filmweergavepaneel

Bewerking	Beschrijving van weergave
▶ Afspelen	Door op <SET> te drukken, kunt u schakelen tussen weergeven en stoppen.
▶ Vertraagd	Pas de vertragingssnelheid aan door op de toets <◀▶> te drukken. De vertragingssnelheid wordt rechtsboven in het scherm weergegeven.
◀ Eerste beeld	Hiermee wordt het eerste beeld van de film weergegeven.
◀ Vorig beeld	Elke keer dat u op <SET> drukt, wordt het vorige beeld weergegeven. Als u <SET> ingedrukt houdt, wordt de film teruggespoeld.
▶ Volgend beeld	Elke keer dat u op <SET> drukt, wordt de film beeld voor beeld weergegeven. Als u <SET> ingedrukt houdt, wordt de film vooruitgespoeld.
▶▶ Laatste beeld	Hiermee wordt het laatste beeld van de film weergegeven.
🎵 Achtergrondmuziek*	Speel een film af met de geselecteerde achtergrondmuziek (pag. 261).
✂ Bewerken	Hiermee wordt het bewerkings scherm geopend (pag. 256).
	Weergavepositie
mm' ss"	Weergavetijd (minuten:seconden)
🔊 Volume	U kunt het geluidsvolume van de ingebouwde luidspreker (pag. 254) aanpassen door aan het instelwiel <🔊> te draaien.
MENU ↶	Druk op de knop <MENU> om terug te keren naar de weergave van één opname.

* Als er achtergrondmuziek is ingesteld, wordt het geluid van de film niet afgespeeld.

Afspelen via het aanraakscherm



Tik op [▶] in het midden van het scherm.

- ▶ De film wordt afgespeeld.
- Als u het filmweergavepaneel wilt weergeven, tikt u op <SET > linksboven in het scherm.
- Als u de film tijdens weergave wilt pauzeren, tikt u op het scherm. Het filmweergavepaneel wordt ook weergegeven.



- De duur van ononderbroken weergave met een volledig opgeladen LP-E8-batterij bij 23 °C is circa 2 uur en 30 min.
- Als u een foto hebt gemaakt toen u de film opnam, wordt de foto tijdens de filmweergave gedurende circa 1 seconde weergegeven.

✂ De eerste en laatste beelden van een film bewerken

U kunt de eerste en laatste beelden van een film (behalve videofoto's) bewerken in tussenstappen van 1 seconde.



1 Selecteer [✂] in het filmweergavescherm.

- ▶ Het bewerkingsscherm wordt weergegeven.



2 Geef aan welk deel moet worden verwijderd.

- Selecteer [] (Snijden begin) of [] (Snijden eind) en druk op <SET>.
- Druk op de toets <◀▶> om de vorige of volgende frames te zien. Als u de knop ingedrukt houdt, worden de beelden vooruitgespoeld.
- Nadat u hebt bepaald welk deel u wilt verwijderen, drukt u op <SET>. Het deel dat boven in het scherm blauw is gemarkeerd, is het deel dat overblijft.

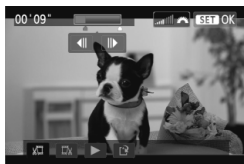

3 Controleer de bewerkte film.

- Selecteer [] en druk op <SET> om het blauw gemarkeerde deel af te spelen.
- Ga terug naar stap 2 om de bewerking te wijzigen.
- Als u de bewerking wilt annuleren, drukt u op de knop <MENU>, selecteert u [OK] op het bevestigingsscherm en drukt u vervolgens op <SET>.





4 Sla de bewerkte film op.

- Selecteer [] en druk vervolgens op <SET>.
- ▶ Het scherm Opslaan wordt weergegeven.
- Om het bestand als een nieuwe film op te slaan, selecteert u [**Nieuw bestand**]. Om het bestand op te slaan en het originele filmbestand te overschrijven, selecteert u [**Overschrijven**]. Druk vervolgens op <SET>.
- Selecteer [OK] op het bevestigingsscherm en druk vervolgens op <SET> om de bewerkte film op te slaan en terug te keren naar het filmweergavescherm.



- Aangezien bewerking alleen in tussenstappen van circa 1 seconde mogelijk is (de positie wordt aangegeven met), kan de exacte positie waar de film wordt bewerkt iets afwijken van de positie die u hebt aangegeven.
- Als er te weinig ruimte op de kaart beschikbaar is, kan [**Nieuw bestand**] niet worden geselecteerd.
- Als de batterij bijna leeg is, kunt u de film niet bewerken. Gebruik een volledig opgeladen batterij.

MENU Diavoorstelling (automatische weergave)

U kunt de opnamen op de kaart weergeven als een automatische diavoorstelling.



1 Selecteer [Diavoorstelling].

- Selecteer op het tabblad [▶2] de optie [Diavoorstelling] en druk vervolgens op <SET>.

Aantal weer te geven opnamen



2 Selecteer de opnamen die u wilt afspelen.

- Druk op de toets <▲▼> om de gewenste optie te selecteren en druk vervolgens op <SET>.

Alle bldn/Movies/Foto's

- Druk op de toets <▲▼> om een van de volgende opties te selecteren: [📄 Alle bldn], [🎬 Movies] or [📷 Foto's]. Druk vervolgens op <SET>.

Datum/Map/Classificatie

- Druk op de toets <▲▼> om een van de volgende opties te selecteren: [📅 Datum], [🗺 Map] of [★ Classific.].
- Wanneer <INFO. ✓> wordt gemarkeerd, drukt u op de knop <INFO.>.
- Druk op de toets <▲▼> om de gewenste optie te selecteren en druk vervolgens op <SET>.

[Datum]



[Map]

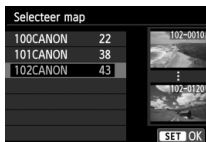

[Classificatie]



Optie	Beschrijving van weergave
Alle bldn	Alle foto's en films op de geheugenkaart worden weergegeven.
Datum	De foto's en films die zijn vastgelegd op de geselecteerde opnamedatum, worden weergegeven.
Map	De foto's en films in de geselecteerde map worden weergegeven.
Movies	Alleen de films op de geheugenkaart worden weergegeven.
Foto's	Alleen de foto's op de geheugenkaart worden weergegeven.
Classificatie	Alleen foto's en films met de geselecteerde classificatie worden weergegeven.



3 Stel [Stel in] naar wens in.

- Druk op de toets <▲▼> om [Stel in] te selecteren en druk vervolgens op <(SET)>.
- Stel de [Weergaveduur], [Herhalen], [Overgangseffect] en [Achtergrondmuziek] in voor foto's.
- De procedure voor het selecteren van achtergrondmuziek wordt toegelicht op pagina 261.
- Druk na het selecteren van de instellingen op de knop <MENU>.

[Weergaveduur]



[Herhalen]

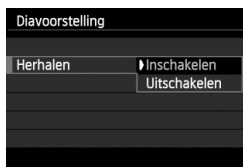

[Overgangseffect]

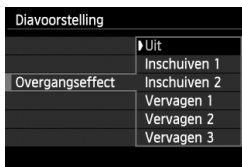

[Achtergrondmuziek]

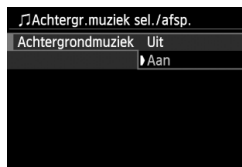

4 Start de diavoorstelling.

- Druk op de toets <▲▼> om [Start] te selecteren en druk vervolgens op <SET>.
- ▶ Nadat de tekst [Laden van beeld...] is weergegeven, begint de diavoorstelling.

5 Stop de diavoorstelling.

- Als u de diavoorstelling wilt afsluiten en wilt terugkeren naar het instellingscherm, drukt u op de knop <MENU>.



- Als u de diavoorstelling wilt pauzeren, drukt u op <SET>. Tijdens het pauzeren wordt [||] in de linkerbovenhoek van de opname weergegeven. Druk nogmaals op <SET> om weer verder te gaan met de diavoorstelling. U kunt de diavoorstelling ook pauzeren door op het scherm te tikken.
- U kunt het weergaveformaat van foto's wijzigen door tijdens de automatische weergave op de knop <INFO,> drukken (pag. 84).
- Tijdens de filmweergave kunt u het geluidsvolume aanpassen door aan het instelwiel <🔊> te draaien.
- Tijdens de automatische weergave of het pauzeren kunt u op de toets <◀▶> drukken om een andere opname weer te geven.
- Tijdens de automatische weergave werkt de automatische uitschakeling van de camera niet.

De achtergrondmuziek selecteren



1 Selecteer [Achtergrondmuziek].

- Stel [Achtergrondmuziek] in op [Aan] en druk dan op <SET>.

2 Selecteer de achtergrondmuziek.

- Druk op de toets <▲▼> om de gewenste achtergrondmuziek te selecteren en druk vervolgens op <SET>. U kunt ook meerdere tracks met achtergrondmuziek selecteren.

3 Speel de achtergrondmuziek af.

- Druk op de knop <INFO.> om naar een voorbeeld van de achtergrondmuziek te luisteren.
- Druk op de toets <▲▼> om een andere track met achtergrondmuziek af te spelen. Druk nogmaals op de knop <INFO.> om het beluisteren van achtergrondmuziek te stoppen.
- Pas het geluidsvolume aan door aan het instelwiel <⚙️> te draaien.
- Als u een track met achtergrondmuziek wilt verwijderen, drukt u op de toets <▲▼> en selecteert u de track. Druk vervolgens op de knop <🗑️>.



Na aanschaf kunt u niet meteen met de camera een achtergrondmuziek selecteren. U moet eerst EOS Utility (meegeleverde software) gebruiken om de achtergrondmuziek naar de kaart te kopiëren. Raadpleeg de EOS Utility Instructiehandleiding op de cd-rom voor meer informatie.

Opnamen op de tv bekijken

U kunt de foto's en films ook weergeven op een tv.

Opnamen bekijken op een HD-tv (via een HDMI-kabel)

Hiervoor hebt u de HDMI-kabel HTC-100 (afzonderlijk verkrijgbaar) nodig.

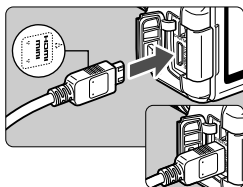

1 Sluit de HDMI-kabel aan op de camera.

- Sluit de stekker met het <▲ HDMI MINI>-logo naar de voorzijde van de camera gericht aan op de <HDMI OUT>-aansluiting.

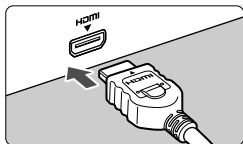

2 Sluit de HDMI-kabel aan op de tv.

- Sluit de HDMI-kabel aan op de HDMI IN-poort van de tv.

3 Zet de tv aan en verander de video-invoer van de tv in de aangesloten poort.

4 Zet de aan-uitschakelaar van de camera op <ON>.

- Pas het geluidsvolume van de film aan op de tv. Het geluidsvolume kan niet met de camera worden aangepast.
- Schakel, voordat u de kabel tussen de camera en de tv aansluit of verwijdert, de camera en de tv uit.
- Op bepaalde tv's worden de weergegeven opnamen mogelijk afgesneden.

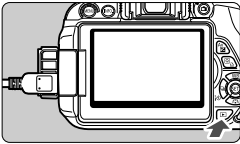

5 Druk op de knop <▶>.

- ▶ De opname wordt op het tv-scherm weergegeven. (Het LCD-scherm van de camera blijft leeg.)
- De opnamen worden automatisch weergegeven met de optimale resolutie van de tv.
- U kunt het weergaveformaat wijzigen door op de knop <INFO.> te drukken.
- Zie pagina 254 als u films wilt weergeven.



De opnamen kunnen niet tegelijkertijd via zowel de <HDMI OUT>-aansluiting als de <A/V OUT>-aansluiting worden weergegeven.



- Sluit geen andere apparaten aan op de <HDMI OUT>-aansluiting van de camera. Als u dit toch doet, kan er een storing worden veroorzaakt.
- Op sommige tv's kunnen de opnamen mogelijk niet worden afgespeeld. Gebruik in dat geval de stereo-AV-kabel AVC-DC400ST (afzonderlijk verkrijgbaar) om de camera op de tv aan te sluiten.

Voor HDMI CEC-tv's

Als de tv die compatibel is met HDMI CEC*, met de HDMI-kabel op de camera is aangesloten, kunt u de afstandsbediening van de tv gebruiken voor het afspelen.

* Een standaard-HDMI-functie waarmee HDMI-apparaten elkaar kunnen bedienen zodat u ze kunt bedienen met één afstandsbediening.

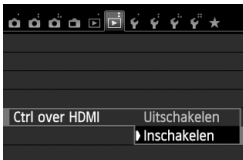

1 Stel [Ctrl over HDMI] in op [Inschakelen].

- Selecteer op het tabblad [▶2] de optie [Ctrl over HDMI] en druk vervolgens op <SET>.
- Selecteer [Inschakelen] en druk vervolgens op <SET>.

2 Sluit de camera aan op een tv.

- Gebruik een HDMI-kabel om de camera aan te sluiten op de tv.
- ▶ De invoer van de tv wordt automatisch overgeschakeld op de HDMI-poort waarop de camera is aangesloten.

3 Druk op de knop <▶> op de camera.

- ▶ Op de tv wordt een opname weergegeven. U kunt de afstandsbediening van de tv gebruiken om opnamen af te spelen.

4 Selecteer een opname.

- Richt de afstandsbediening op de tv en druk op de knop ←/→ om een opname te selecteren.

5 Druk op Enter op de afstandsbediening.

- ▶ Het menu wordt weergegeven en u kunt de afspeloorties uitvoeren die links worden weergegeven.
- Druk op de toets ←/→ om de gewenste optie te selecteren en druk vervolgens op Enter. Voor een diavoorstelling drukt u op ↑/↓ op de afstandsbediening om een optie te selecteren. Druk vervolgens op Enter.
- Als u [**Terug**] kiest en vervolgens op Enter drukt, verdwijnt het menu en kunt u de knop ←/→ gebruiken om een opname te selecteren.

Fotoweergavemenu



Filmweergavemenu



- ↶ : Terug
- ☰ : 9-beeldindex
- 🎬 : Movie afspeelen
- 🔄 : Diavoorstelling
- INFO. : Opn. info weergeven
- 🔄 : Roteren

- Bij bepaalde tv's moet u eerst de HDMI CEC-verbinding activeren. Raadpleeg de instructiehandleiding van de tv voor meer informatie.
- Bepaalde tv's, waaronder zelfs tv's die compatibel zijn met HDMI CEC, functioneren wellicht niet naar behoren. In dit soort gevallen dient u de HDMI-kabel los te koppelen en [**▶** 2: **Ctrl over HDMI**] op [**Uitschakelen**] in te stellen. Gebruik de camera om de weergave te bedienen.

Opnamen bekijken op een gewone tv (via een AV-kabel)

Hiervoor is Stereo-AV-kabel AVC-DC400ST nodig (afzonderlijk verkrijgbaar).

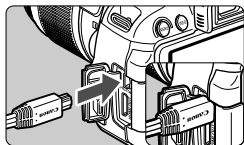

1 Sluit de AV-kabel aan op de camera.

- Sluit de stekker aan op de <A/V OUT>-aansluiting met het <Canon>-logo naar de achterzijde van de camera gericht.

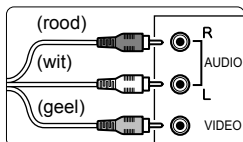

2 Sluit de AV-kabel aan op de tv.

- Sluit de AV-kabel aan op de video IN-aansluiting en op de audio IN-aansluiting van de tv.

3 Zet de tv aan en verander de video-invoer van de tv in de aangesloten poort.

4 Zet de aan-uitschakelaar van de camera op <ON>.

5 Druk op de knop <▶>.

- ▶ De opname wordt op het tv-scherm weergegeven. (Het LCD-scherm van de camera blijft leeg.)
- Zie pagina 254 als u films wilt weergeven.

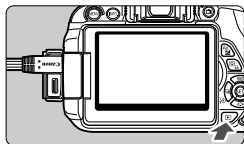

- Gebruik alleen de stereo-AV-kabel AVC-DC400ST (afzonderlijk verkrijgbaar). Als u een andere kabel gebruikt, worden de opnamen mogelijk niet weergegeven.
- Als het videosysteem niet overeenkomt met de tv, worden de opnamen niet correct weergegeven. Als dit gebeurt, schakelt u over naar het juiste videosysteem met [⏏: Videosysteem].

Opnamen beveiligen

Door opnamen te beveiligen, voorkomt u dat deze per ongeluk worden verwijderd.

MENU Een afzonderlijke opname beveiligen



1 Selecteer [Beveilig beelden].

- Selecteer op het tabblad [ 1] de optie [**Beveilig beelden**] en druk vervolgens op <  >.
- ▶ Het scherm met beveiligingsinstellingen wordt weergegeven.





2 Selecteer [Selecteer beelden].

- Selecteer [**Selecteer beelden**] en druk vervolgens op <  >.
- ▶ De opnamen worden weergegeven.

Wisbeveiligingspictogram



3 Beveilig de opname.

- Druk op de toets <   > om de gewenste opname te selecteren en druk vervolgens op <  >.
- ▶ Als een opname is beveiligd, wordt het pictogram <  > boven in het scherm weergegeven.
- Als u de wisbeveiliging ongedaan wilt maken, druk dan nogmaals op de knop <  >. Het pictogram <  > verdwijnt dan.
- Als u nog een opname wilt beveiligen, herhaalt u stap 3.
- Druk op de knop < MENU > om terug te keren naar het menu.

MENU Alle opnamen in een map of op een kaart beveiligen

U kunt alle opnamen in een map of op een geheugenkaart tegelijk beveiligen.



Wanneer u **[Alle beelden in map]** of **[Alle beelden op kaart]** in **[▶ 1: Beveilig beelden]** selecteert, worden alle beelden in de map of op de kaart beveiligd.

Om de opnamebeveiliging te annuleren, selecteert u **[Wis bev. beelden in map]** of **[Wis bev. alle beelden op kaart]**.

 **Als u de kaart formatteert (pag. 48), worden ook de beveiligde opnamen verwijderd.**



- Films kunnen ook worden beveiligd.
- Als een opname eenmaal is beveiligd, kan deze niet worden verwijderd met de wisfunctie van de camera. Als u een beveiligde opname wilt wissen, moet u eerst de beveiliging opheffen.
- Als u alle opnamen wist (pag. 269), blijven alleen de beveiligde opnamen over. Dit is handig als u in één keer alle overbodige opnamen wilt wissen.

Opnamen wissen

U kunt opnamen één voor één selecteren en wissen, of in een batch. Beveiligde opnamen (pag. 266) worden niet gewist.

-  Als een opname eenmaal is gewist, kan deze niet meer worden teruggehaald. Wis een opname pas als u zeker weet dat u deze niet meer nodig hebt. Beveilig belangrijke opnamen om te voorkomen dat deze per ongeluk worden gewist. Als u een **RAW** + -afbeelding verwijdert, verwijdert u zowel de RAW- als de JPEG-afbeelding.

Een afzonderlijke opname wissen



- 1** Geef de opname weer die u wilt wissen.

- 2** Druk op de knop .

- Het menu voor Wissen verschijnt onder in het scherm.

- 3** Wis de opname.

- Selecteer [**Wissen**] en druk vervolgens op . De weergegeven opname wordt gewist.



MENU Opnamen selecteren die in een batch moeten worden gewist

Door vinkjes  bij de te wissen opnamen te zetten, kunt u meerdere opnamen tegelijk wissen.



- 1** Selecteer [**Wis beelden**].

- Selecteer op het tabblad [ **1**] de optie [**Wis beelden**] en druk vervolgens op .



2 Selecteer [Selecteer en wis beelden].

- Selecteer [**Selecteer en wis beelden**] en druk vervolgens op <SET>.
- ▶ De opnamen worden weergegeven.
- Druk op de knop <OK Q> voor de weergave van drie opnamen. Als u wilt terugkeren naar de weergave van een enkele opname, drukt u op de knop <Q>.



3 Selecteer de opnamen die u wilt wissen.

- Druk op de toets <◀▶> om de opname die u wilt wissen te selecteren en druk vervolgens op <SET>.
- ▶ Er wordt linksboven in het scherm een vinkje <✓> weergegeven.
- Herhaal stap 3 om andere opnamen te selecteren die u wilt wissen.

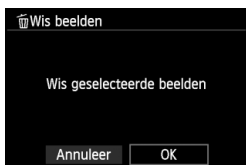

4 Wis de opname.

- Druk op de knop <Wissen>.
- Selecteer [OK] en druk vervolgens op <SET>.
- ▶ De geselecteerde opnamen worden gewist.

MENU Alle opnamen in een map of op een kaart wissen

U kunt alle opnamen in een map of op een geheugenkaart tegelijk wissen. Wanneer [▶ 1: Wis beelden] is ingesteld op [Alle beelden in map] of [Alle beelden op kaart], worden alle opnamen in de map of op de kaart gewist.



Als u ook beveiligde opnamen wilt wissen, dient u de kaart te formatteren (pag. 48).

INFO.: Weergave met opname-informatie

Voorbeeld van een opname gemaakt in een creatieve modus

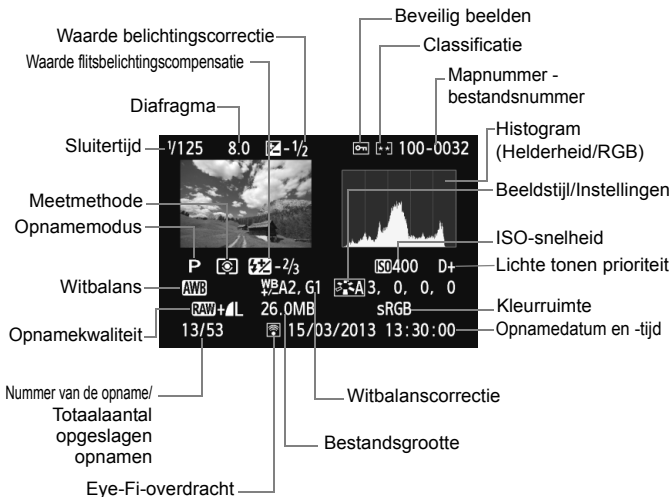

- * Bij **RAW** + **L**-opnamen wordt de bestands grootte van **RAW** weergegeven.
- * Bij foto's die tijdens een filmopname zijn gemaakt, wordt **<[film icon]>** weergegeven.
- * Als op de opname een creatief filter of Wijzig formaat is toegepast, wordt het pictogram **<[filter icon]>** weergegeven.
- * Foto's die met flits zijn gemaakt zonder flitsbelichtingscompensatie worden gemarkeerd met het pictogram **<[flits icon]>**. Foto's die zijn gemaakt met flitsbelichtingscompensatie worden gemarkeerd met het pictogram **<[flits icon with minus]>**.

Voorbeeld van een opname gemaakt in een basismodus

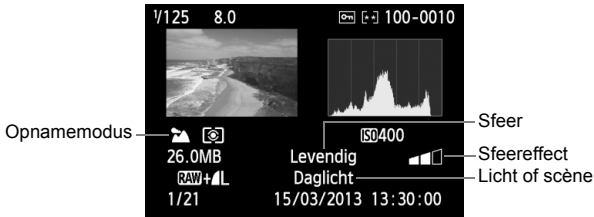

* Bij opnamen die zijn gemaakt in een basismodus, kan het zijn dat de weergegeven informatie verschilt, afhankelijk van de opnamemodus.

* Foto's die zijn gemaakt in de modus <CA> geven **[Achtergrond wazig]** weer.

Voorbeeldfilm



* Als handmatige belichting is gebruikt, worden de sluitertijd, het diafragma en de ISO-snelheid (indien handmatig ingesteld) weergegeven.

* Het pictogram <M> wordt weergegeven voor videofoto's.

● Overbelichtingswaarschuwing

Wanneer de opname-informatie wordt weergegeven, gaan overbelichte gedeelten van de opname knippen. Voor meer detail in de overbelichte gedeelten stelt u de belichtingscompensatie in op een negatieve waarde en maakt u de foto opnieuw.

● Het histogram

Het helderheidshistogram toont de verdeling van het belichtingsniveau en de algehele helderheid. Het RGB-histogram is geschikt voor controle van de kleurverzadiging en -gradatie. De histogramweergave kan worden gewisseld met [**▶2: Histogram**].

Weergave van de [Helderheid]

Dit histogram toont in grafiekvorm de verdeling van het helderheidsniveau van de opname. De horizontale as geeft het helderheidsniveau aan (donkerder aan de linkerkant en lichter aan de rechterkant) en de verticale as geeft aan hoeveel pixels er voor ieder helderheidsniveau bestaan. Hoe meer pixels aan de linkerkant, hoe donkerder de afbeelding. Hoe meer pixels aan de rechterkant, hoe lichter de afbeelding. Als er te veel pixels aan de linkerkant zijn, zult u in de donkere gedeelten weinig details kunnen onderscheiden. Als er te veel pixels aan de rechterkant zijn, zijn de lichte gedeelten vaag. De tussengelegen gradaties worden gereproduceerd. Aan de hand van de opname en het helderheidshistogram van de opname kunt u het belichtingspatroon en de algehele gradatie controleren.

Voorbeeldhistogrammen



Donkere opname



Normale helderheid



Heldere opname

Weergave van [RGB]

Dit histogram toont de verdeling van het helderheidsniveau van elke primaire kleur in de opname (RGB, of rood, groen en blauw). De horizontale as geeft het helderheidsniveau van de kleur aan (donkerder aan de linkerkant en lichter aan de rechterkant) en de verticale as geeft aan uit hoeveel pixels het helderheidsniveau van elke kleur bestaat. Hoe meer pixels aan de linkerkant, hoe donkerder en minder helder de kleur is. Hoe meer pixels aan de rechterkant, hoe lichter en helderder de kleur. Als er te veel pixels aan de linkerkant zijn, ontbreekt de informatie over de respectieve kleuren. Als er te veel pixels aan de rechterkant zijn, zijn de kleuren oververzadigd en bevatten ze geen gradatie. Aan de hand van het RGB-histogram van een opname kunt u de kleurverzadiging, de kleurgradatie en het witbalanseffect controleren.

10

Opnamen naverwerken

Nadat u opnamen hebt gemaakt, kunt u creatieve filters toepassen of het beeldformaat wijzigen (het aantal pixels reduceren).



- De camera kan mogelijk geen opnamen verwerken die zijn gemaakt met een andere camera.
- Wanneer de camera is aangesloten op een pc via de <DIGITAL>-aansluiting, kunt u geen opnamen verwerken zoals wordt beschreven in dit hoofdstuk.



Creatieve filters toepassen op de opname

U kunt de volgende creatieve filters op een opname toepassen en deze vervolgens als een nieuwe opname opslaan: Korrelig Z/W, Soft focus, Fisheye-effect, Effect kunst opvallend, Aquareleffect, Speelgoedcamera-effect en Miniatureffect.



1 Selecteer [Creatieve filters].

- Selecteer op het tabblad [▶ 1] de optie [Creatieve filters] en druk vervolgens op <SET>.
- ▶ De opnamen worden weergegeven.



2 Selecteer een opname.

- Selecteer de opname waarop u het filter wilt toepassen.
- Wanneer u op de knop <Q> drukt, kunt u overschakelen naar de indexweergave en een opname selecteren.

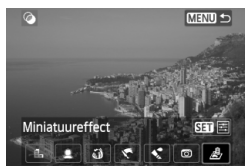

3 Selecteer een filter.

- Wanneer u op <SET> drukt, worden de verschillende creatieve filters weergegeven.
- Zie pagina 275 en 276 voor informatie over de kenmerken van creatieve filters.
- Druk op de toets <◀▶> om een filter te selecteren en druk vervolgens op <SET>.
- ▶ De opname wordt weergegeven waarbij de betreffende filter is toegepast.



4 Pas het filtereffect aan.

- Druk op de toets <◀▶> om het filter aan te passen en druk vervolgens op <SET>.
- Voor het miniatureffect drukt u op de toets <▲▼> en selecteert u het opnamegebied (binnen het witte kader) waar u wilt dat het beeld scherp is. Druk vervolgens op <SET>.





5 Sla de opname op.

- Selecteer **[OK]** om de opname op te slaan.
- Controleer de bestemmingsmap en het nummer van het bestand en selecteer **[OK]**.
- Als u het filter op nog een opname wilt toepassen, herhaalt u stap 2 t/m 5.
- Druk op de knop <MENU> om terug te keren naar het menu.



Wanneer u **RAW** + **L**- of **RAW**-opnamen maakt, wordt het creatieve filter toegepast op de **RAW**-opname en wordt de opname opgeslagen als JPEG-bestand. Als voor Live view-opname een beeldverhouding is ingesteld en op de **RAW**-opname een creatief filter wordt toegepast, wordt de opname opgeslagen met de ingestelde beeldverhouding.

Kenmerken van creatieve filters

-  **Korreilig Z/W**
Maakt het beeld korreilig en zwart-wit. Door het contrast aan te passen, kunt u het zwart-witeffect veranderen.
-  **Soft focus**
Geeft het beeld een zachte uitstraling. Door de scherpte aan te passen, bepaalt u de zachtheid van het beeld.

-  **Fisheye-effect**

Geeft het effect van een fisheye-objectief. De opname krijgt een tonvormige vervorming.

Afhankelijk van het niveau van dit filtereffect, verandert het bijgesneden gedeelte langs de rand van de opname. Aangezien dit filtereffect er tevens voor zorgt dat het midden van het beeld wordt vergroot, kan de ogenschijnlijke resolutie in het midden slechter zijn afhankelijk van het aantal opgenomen pixels. Stel het filtereffect in bij stap 4 terwijl u de resulterende opname controleert.

-  **Effect kunst opvallend**

Hiermee laat u de foto op een olieschilderij lijken en ziet het onderwerp er driedimensionaal uit. U kunt het contrast en de verzadiging aanpassen. Het kan zijn dat bijvoorbeeld de lucht, witte muren en soortgelijke onderwerpen niet vloeiend, maar onregelmatig of met aanzienlijke ruis worden weergegeven.

-  **Aquareleffect**

Hiermee ziet de foto eruit als een aquarel met zachte kleuren. U kunt de intensiteit van de kleur aanpassen. Het kan zijn dat nachtelijke of donkere scènes niet vloeiend, maar onregelmatig of met aanzienlijke ruis worden weergegeven.

-  **Speelgoedcamera-effect**

Geeft een kleurentint die typisch is voor speelgoedcamera's en maakt de vier hoeken van het beeld donkerder. Door de kleurtoon aan te passen, bepaalt u de tint van de opname.

-  **Miniatuureffect**



Creëert een kijkdooseffect. U kunt aanpassen waar de opname scherp moet zijn. In stap 4 kunt u op de knop <INFO.> drukken (of op  tikken) om de richting (verticaal/horizontaal) van het witte kader te wijzigen waarin dat deel van de opname wordt weergegeven dat scherp moet zijn.

Het formaat van een JPEG-opname wijzigen

U kunt het formaat van een opname wijzigen om het aantal pixels te reduceren en u kunt de opname vervolgens als nieuw bestand opslaan. Het is alleen bij JPEG L/M/S1/S2-opnamen mogelijk om het formaat te wijzigen. **Het formaat van JPEG S3- en RAW-opnamen kan niet worden gewijzigd.**





1 Selecteer [Wijzig formaat].

- Selecteer op het tabblad [ 1] de optie **[Wijzig formaat]** en druk vervolgens op < >.
- ▶ De opnamen worden weergegeven.



2 Selecteer een opname.

- Selecteer de opname waarvan u het formaat wilt wijzigen.
- Wanneer u op de knop <  > drukt, kunt u overschakelen naar de indexweergave en een opname selecteren.

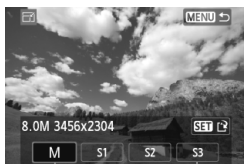

Doelgrootte

3 Selecteer het gewenste beeldformaat.

- Druk op < > om het beeldformaat weer te geven.
- Druk op de toets <  > om het gewenste beeldformaat te selecteren en druk vervolgens op < >.



4 Sla de opname op.

- Selecteer **[OK]** om het gewijzigde beeldformaat op te slaan.
- Controleer de bestemmingsmap en het nummer van het bestand en selecteer **[OK]**.
- Als u het formaat van nog een opname wilt wijzigen, herhaalt u stap 2 t/m 4.
- Druk op de knop <MENU> om terug te keren naar het menu.

Opties voor wijziging formaat op basis van het originele beeldformaat

Origineel beeldformaat	Beschikbare instellingen voor wijziging formaat			
	M	S1	S2	S3
L	<input type="radio"/>	<input type="radio"/>	<input type="radio"/>	<input type="radio"/>
M		<input type="radio"/>	<input type="radio"/>	<input type="radio"/>
S1			<input type="radio"/>	<input type="radio"/>
S2				<input type="radio"/>
S3				

Beeldformaten

Het beeldformaat dat wordt weergegeven bij stap 3 op de voorgaande pagina, zoals [***M ***x***], heeft een beeldverhouding van 3:2. Het beeldformaat volgens de beeldverhoudingen wordt weergegeven in de onderstaande tabel.

Opnamekwaliteiten met een sterretje komen niet helemaal overeen met de beeldverhouding. De opname wordt iets bijgesneden.

Beeld-kwaliteit	Beeldverhouding en aantal pixels (circa)			
	3:2	4:3	16:9	1:1
M	3456 x 2304 (8,0 megapixels)	3072 x 2304 (7,0 megapixels)	3456 x 1944 (6,7 megapixels)	2304 x 2304 (5,3 megapixels)
S1	2592 x 1728 (4,5 megapixels)	2304 x 1728 (4,0 megapixels)	2592 x 1456* (3,8 megapixels)	1728 x 1728 (3,0 megapixels)
S2	1920 x 1280 (2,5 megapixels)	1696 x 1280* (2,2 megapixels)	1920x1080 (2,1 megapixels)	1280 x 1280 (1,6 megapixels)
S3	720x480 (350.000 pixels)	640x480 (310.000 pixels)	720x400* (290.000 pixels)	480x480 (230.000 pixels)

11

Opnamen afdrukken

- **Afdrukken** (pag. 280)
U kunt de camera rechtstreeks aansluiten op een printer en de opnamen op de kaart afdrukken. De camera is compatibel met 'PictBridge', de standaard voor rechtstreeks afdrukken.
- **Digital Print Order Format (DPOF)** (pag. 289)
Met DPOF (Digital Print Order Format) kunt u opnamen die op de kaart staan, afdrukken volgens uw afdruk-instructies, zoals de opnameselectie, het aantal exemplaren, enzovoort. U kunt meerdere opnamen in één batch afdrukken of de afdruktaak doorgeven aan een foto-ontwikkelaar.
- **Opnamen selecteren voor een fotoboek** (pag. 293)
U kunt aangeven welke opnamen op de kaart moeten worden afgedrukt in een fotoboek.

Het afdrucken voorbereiden

De procedure voor rechtstreeks afdrucken kan volledig worden uitgevoerd via het LCD-scherm van de camera.

De camera op een printer aansluiten

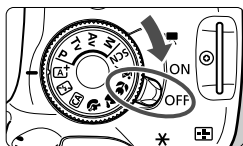

- 1** Zet de aan-uitschakelaar van de camera op <OFF>.

2 Installeer de printer.

- Raadpleeg de instructiehandleiding bij de printer voor meer informatie.

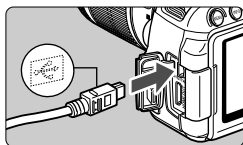

3 Sluit de camera op de printer aan.

- Gebruik de interfacekabel die bij de camera is geleverd.
- Sluit de kabel aan op de <DIGITAL>-aansluiting van de camera en zorg dat het pictogram <↔> van de stekker van de camera naar de voorkant van de camera wijst.
- Raadpleeg de instructiehandleiding van de printer voor aansluitinstructies.

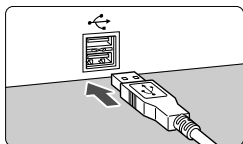

4 Schakel de printer in.

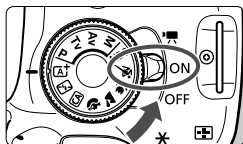

5 Zet de aan-uitschakelaar van de camera op <ON>.

- ▶ Sommige printers kunnen een pieptoon laten horen.

PictBridge



6 Geef de opname weer.

- Druk op de knop <▶>.
- ▶ De opname wordt weergegeven en het pictogram <👁> dat in de linkerbovenhoek van het scherm verschijnt, geeft aan dat de camera op een printer is aangesloten.



- Controleer voordat u een printer gebruikt of deze over een PictBridge-aansluiting beschikt.
- U kunt films niet afdrukken.
- De camera kan niet worden gebruikt met printers die alleen compatibel zijn met CP Direct of Bubble Jet Direct.
- Gebruik alleen de meegeleverde interfacekabel.
- Als u bij stap 5 een lange piepton hoort, is er een probleem met de printer. Los het probleem op dat wordt weergegeven in het foutbericht (pag. 288).
- Afdrukken is niet mogelijk wanneer de opnamemodus <📷> of <🌞> of Ruisond. bij meerd. opn. is ingesteld.



- U kunt ook **RAW**-opnamen afdrukken die met deze camera zijn gemaakt.
- Als u een batterij als voeding voor de camera gebruikt, moet de batterij volledig opgeladen zijn. Met een volledig opgeladen batterij kunt u maximaal circa 3 uur en 30 minuten afdrukken.
- Schakel eerst de camera en de printer uit voordat u de kabel verwijdert. Pak bij het verwijderen van de kabel de stekker vast en niet de kabel zelf.
- Bij rechtstreeks afdrukken wordt aanbevolen om de camera aan te sluiten met de AC-adapterset ACK-E8 (afzonderlijk verkrijgbaar).

Afdrukken

De schermweergave en instellingsopties kunnen per printer verschillen. Sommige instellingen zijn mogelijk niet beschikbaar. Raadpleeg de instructiehandleiding van de printer voor meer informatie.

Pictogram aangesloten



1 Selecteer de opname die u wilt afdrukken.

- Controleer of linksboven in het LCD-scherm het pictogram wordt weergegeven.
- Druk op de toets om de opname te selecteren die u wilt afdrukken.

2 Druk op .

- ▶ Het scherm met afdrukinstellingen wordt weergegeven.

Scherm met afdrukinstellingen



Hiermee stelt u de afdrukeffecten in (pag. 284).

Hiermee schakelt u het afdrukken van datum of bestandsnummer in of uit.

Hiermee stelt u het aantal af te drukken exemplaren in.

Hiermee stelt u bijsnijden in (pag. 287).

Hiermee stelt u het papierformaat, de papiersoort en de indeling in.

Hiermee gaat u terug naar het scherm in stap 1.

Hiermee start u het afdrukken.

Het papierformaat, de papiersoort en de pagina-indeling die u hebt ingesteld, worden weergegeven.

* Afhankelijk van de printer kunnen bepaalde instellingen, bijvoorbeeld het afdrukken van de datum en het bestandsnummer en het bijsnijden, mogelijk niet worden geselecteerd.

3 Selecteer [Papier inst.].

- Selecteer [Papier inst.] en druk vervolgens op .
- ▶ Het scherm met papierinstellingen wordt weergegeven.



Het papierformaat instellen



- Selecteer het formaat van het papier dat in de printer is geplaatst en druk vervolgens op <SET>.
- ▶ Het scherm met papiersoorten wordt weergegeven.

De papiersoort instellen

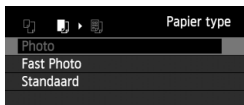

- Selecteer het type papier dat in de printer is geplaatst en druk vervolgens op <SET>.
- ▶ Het scherm voor de pagina-indeling wordt weergegeven.

De pagina-indeling instellen



- Selecteer de pagina-indeling en druk vervolgens op <SET>.
- ▶ Het scherm met afdrukinstellingen verschijnt weer.

Randen	Op de afdruk is een witte rand zichtbaar rondom de opname.
Randloos	De afdruk heeft geen randen. Als uw printer niet kan afdrukken zonder randen, wordt de opname met randen afgedrukt.
Randen [1]	De opname-informatie*1 wordt bij afdrukken van 9 x 13 cm en groter afgedrukt langs de rand van het papier.
xx-plus	Optie om 2, 4, 8, 9, 16 of 20 opnamen op één vel af te drukken.
20-plus [1] 35-plus [1]	20 of 35 opnamen worden afgedrukt als miniatuurafbeeldingen op papier van A4- of Letter-formaat*2. • Bij [20-plus [1]] wordt de opname-informatie*1 afgedrukt.
Standaard	De pagina-indeling is afhankelijk van het model of de instellingen van de printer.

*1: Van de Exif-gegevens worden de cameranaam, objectiefnaam, opnamemodus, sluitertijd, het diafragma, de mate van belichtingscompensatie, ISO-snelheid, witbalans, enzovoort afgedrukt.

*2: Wanneer u de afdruktaken met 'Digital Print Order Format (DPOF)' (pag. 289) hebt ingesteld, wordt het aanbevolen de instructies te volgen in 'Rechtstreeks afdrukken met DPOF' (pag. 292) om af te drukken.



Als de beeldverhouding van de opname afwijkt van de beeldverhouding van het afdrukpapier, kan de opname aanzienlijk worden bijgesneden als u de opname zonder randen afdrukt. Als de opname is bijgesneden, kan deze er op papier korreliger uitzien vanwege het kleinere aantal pixels.



4 Stel de afdrukeffecten in (beeldoptimalisatie).

- Stel ze indien nodig in. Ga naar stap 5 als u geen afdrukeffecten wilt instellen.
- **De schermweergave kan per printer verschillen.**
- Selecteer de optie en druk vervolgens op <SET>.
- Selecteer het gewenste afdrukeffect en druk vervolgens op <SET>.
- Wanneer het pictogram <INFO> duidelijk wordt weergegeven naast <INFO>, kunt u het afdrukeffect aanpassen (pag. 286).

Afdrukeffect	Omschrijving
Aan	De opname wordt afgedrukt met de standaardkleuren van de printer. De Exif-gegevens van de opname worden gebruikt voor het maken van automatische correcties.
Uit	Er wordt geen automatische correctie uitgevoerd.
Vivid	De opname wordt afgedrukt met een hogere verzadiging voor levendige blauwe en groene tinten.
NR	Beeldruis wordt vóór het afdrukken verminderd.
B/W Z/W	Opnamen worden afgedrukt in zwart-wit, waarbij zwart echt zwart is.
B/W Koele toon	Opnamen worden afgedrukt in zwart-wit, met koele, blauwachtige zwarttinten.
B/W Warme toon	Opnamen worden afgedrukt in zwart-wit, met warme, gelige zwarttinten.
Natuurlijk	Opnamen worden afgedrukt met de oorspronkelijke kleuren en het oorspronkelijke contrast. Er worden geen automatische kleuraanpassingen gemaakt.
Natuurl. M	De afdrukkenmerken zijn dezelfde als voor de instelling 'Natuurlijk'. Met deze instelling zijn fijnere aanpassingen voor het afdrukken mogelijk dan met 'Natuurlijk'.
Standaard	De afdrukken kunnen per printer verschillen. Raadpleeg de instructiehandleiding van de printer voor meer informatie.

* Wijzigingen in de afdrukeffecten zijn zichtbaar in het beeld dat linksboven wordt weergegeven. Het beeld dat wordt afgedrukt, kan er iets anders uitzien dan het weergegeven beeld. Het weergegeven beeld is slechts een benadering. Dit geldt ook voor de instellingen [Helderheid] en [Levels aanp.] op pagina 286.



5 Stel het afdrucken van de datum en het bestandsnummer in.

- Stel ze indien nodig in.
- Selecteer <☺> en druk vervolgens op <SET>.
- Kies de gewenste instelling en druk vervolgens op <SET>.

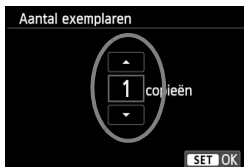

6 Stel het aantal exemplaren in.

- Stel deze optie in, indien nodig.
- Selecteer <☺> en druk vervolgens op <SET>.
- Stel het aantal exemplaren in en druk vervolgens op <SET>.



7 Begin met afdrucken.

- Selecteer [**Print**] en druk vervolgens op <SET>.



- Met de functie voor eenvoudig afdrucken kunt u nog een opname met dezelfde instellingen afdrucken. U hoeft de opname alleen maar te selecteren en op de knop <☺> te drukken. Bij de functie voor eenvoudig afdrucken is het aantal exemplaren altijd 1. (U kunt het aantal exemplaren niet instellen.) Ook worden bijsnijdbewerkingen (pag. 287) niet toegepast.
- Bij de instelling [**Standaard**] voor afdrukeffecten en andere opties worden de standaardinstellingen van de printer gebruikt zoals deze door de fabrikant zijn ingesteld. Raadpleeg de instructiehandleiding bij de printer voor de [**Standaard**]-instellingen.
- Afhankelijk van de bestands grootte en de opnamekwaliteit kan het even duren voordat het afdrucken begint nadat u [**Print**] hebt geselecteerd.
- Als kantelcorrectie (pag. 287) op de opname is toegepast, duurt het langer voordat de opname wordt afgedrukt.
- Als u het afdrucken wilt beëindigen, drukt u op <SET> terwijl [**Stop**] wordt weergegeven. Vervolgens selecteert u [**OK**].
- Als u [**Wis alle camera-instellingen**] (pag. 214) uitvoert, worden de standaardinstellingen hersteld.

Afdrukeffecten aanpassen

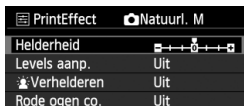
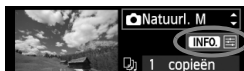

Selecteer het afdrukeffect zoals beschreven bij stap 4 op pagina 284. Wanneer het pictogram <INFO.> duidelijk wordt weergegeven naast <INFO.>, kunt u op de knop <INFO.> drukken. Vervolgens kunt u het afdrukeffect aanpassen. De selectie die u bij stap 4 hebt gemaakt, bepaalt wat u kunt aanpassen en wat er wordt weergegeven.

● Helderheid

Hier stelt u de helderheid van de opname in.

● Levels aanp.

Als u [Manual] selecteert, kunt u de spreiding van het histogram wijzigen en de helderheid en het contrast van de opname aanpassen. Wanneer het scherm voor levels aanpassen wordt weergegeven, drukt u op de knop <INFO.> om de positie van <L> te wijzigen.

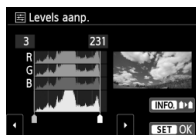

Druk op de toets <L> om de niveaus voor schaduw (0 - 127) en lichte plekken (128 - 255) naar wens aan te passen.

● Verhelderen

Effectief bij tegenlicht. Door tegenlicht kan het gezicht van de gefotografeerde persoon er donker uitzien. Als [Aan] is ingesteld, wordt het gezicht voor het afdrukken helderder gemaakt.

● Rode ogen co.

Effectief bij rode ogen op foto's die met een flitser zijn gemaakt. Als [Aan] is ingesteld, worden rode ogen voor het afdrukken gecorrigeerd.

- De effecten [Verhelderen] en [Rode ogen co.] worden niet op het scherm weergegeven.
- Selecteer [Detail inst.] om het [Contrast], de [Verzadiging], de [Kleurtoon] en de [Kleurbalans] aan te passen. Als u de [Kleurbalans] wilt aanpassen, gebruikt u de toetsen <L>. B staat voor blauw, A voor amber, M voor magenta en G voor groen. De kleurbalans van de opname wordt op basis van de geselecteerde kleur gecorrigeerd.
- Als u [Wis alle] selecteert, worden de standaardinstellingen van alle afdrukeffecten hersteld.

De opname bijsnijden

Kantelcorrectie



U kunt de opname bijsnijden en alleen het bijgesneden gedeelte afdrukken, net alsof de compositie opnieuw is bepaald.

Stel het bijsnijden in vlak voordat u de opname afdrukt. Als u het bijsnijden instelt en vervolgens de afdrukeinstellingen wijzigt, moet u het bijsnijden wellicht opnieuw instellen voordat u kunt afdrukken.

1 Selecteer [Afstellen] in het scherm met afdrukeinstellingen.

2 Stel de grootte, positie en beeldverhouding in.

- Het gedeelte van de opname dat binnen het bijsnijdkader valt, wordt afgedrukt. U kunt de beeldverhouding van het bijsnijdkader wijzigen met [Papier inst.].

De grootte van het bijsnijdkader wijzigen

Met de knop <Q> of <Q> wijzigt u de grootte van het bijsnijdkader. De vergroting van de opname neemt toe naarmate het bijsnijdkader kleiner wordt.

Het bijsnijdkader verplaatsen

Druk op de toets <◇> als u het kader horizontaal of verticaal over de opname wilt bewegen. Verplaats het bijsnijdkader tot het gewenste gebied binnen het kader wordt weergegeven.

Het kader draaien

Wanneer u op de knop <INFO> drukt, wisselt het bijsnijdkader van verticaal naar horizontaal en omgekeerd. Op deze wijze kunt u van een horizontale opname een verticale afdruk maken.

Opnamekanteling corrigeren

Als u aan het instelwiel <WHEEL> draait, kunt u de kantelhoek ± 10 graden aanpassen in stappen van 0,5 graad. Wanneer u de opnamekanteling aanpast, wordt het pictogram <TILT> op het scherm blauw.

3 Druk op <SET> om de optie voor bijsnijden af te sluiten.

- ▶ Het scherm met afdrukeinstellingen verschijnt weer.
- U kunt de bijgesneden opname in de linkerbovenhoek van het scherm met afdrukeinstellingen bekijken.

- Afhankelijk van de printer is het mogelijk dat het bijgesneden gedeelte van de opname niet wordt afgedrukt zoals u hebt opgegeven.
- De afgedrukte foto wordt korreliger naarmate u het bijsnijdkader verkleint.
- Controleer de opname tijdens het bijsnijden op het LCD-scherm van de camera. Op een tv-scherm wordt het bijsnijdkader mogelijk niet correct weergegeven.



Printerproblemen oplossen

Als het afdrukken niet wordt hervat nadat u een printerfout hebt opgelost (geen inkt, geen papier, enzovoort) en **[Doorgaan]** hebt geselecteerd, gebruik dan de knoppen op de printer om het afdrukken te hervatten. Raadpleeg de instructiehandleiding van de printer voor meer informatie over het hervatten van het afdrukken.

Foutberichten

Wanneer er tijdens het afdrukken een fout optreedt, wordt er een foutbericht op het LCD-scherm van de camera weergegeven. Druk op **<SET>** om het afdrukken te onderbreken. Nadat het probleem is opgelost, kunt u het afdrukken hervatten. Raadpleeg de instructiehandleiding bij de printer voor informatie over het oplossen van een afdrুকprobleem.

Papierfout

Controleer of het papier op de juiste manier in de printer is geplaatst.

Inkfout

Controleer het inkniveau van de printer en de afvaltank.

Hardware fout

Controleer of er andere problemen met de printer zijn dan papierstoringen en problemen met de inkt.

Bestandsfout

De geselecteerde opname kan niet via PictBridge worden afgedrukt. Opnamen die met een andere camera zijn gemaakt of met een computer zijn bewerkt, kunnen mogelijk niet worden afgedrukt.

Digital Print Order Format (DPOF)

U kunt het afdruktype instellen en instellen of de datum en het bestandsnummer moeten worden afgedrukt. De afdrukinstellingen worden toegepast op alle opnamen die zijn geselecteerd om te worden afgedrukt. (Ze kunnen niet voor elke opname afzonderlijk worden ingesteld.)

De afdrukopties instellen



1 Selecteer [Printopties].

- Selecteer op het tabblad [1] de optie [Printopties] en druk vervolgens op <SET>.

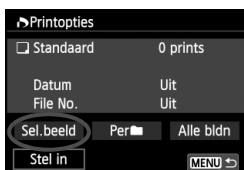

2 Selecteer [Stel in].

- Selecteer [Stel in] en druk vervolgens op <SET>.

3 Stel de gewenste opties in.

- Stel [Afdruktype], [Datum] en [File No.] in.
- Selecteer de optie die u wilt instellen en druk op <SET>. Selecteer de gewenste instelling en druk op <SET>.

[Afdruktype]

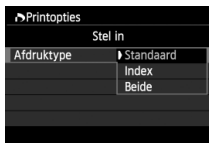

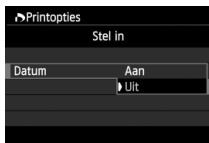

[Datum]



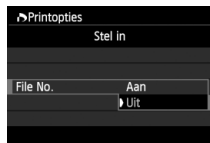

[File No.]



Afdruktype		Standaard	Er wordt één opname afgedrukt per vel.
		Index	Er worden meerdere miniatuurafbeeldingen afgedrukt per vel.
		Beide	Er worden zowel standaard- als indexafdrukken gemaakt.
Datum	Aan	Bij [Aan] wordt de datum van de opname afgedrukt.	
	Uit		
File No.	Aan	Bij [Aan] wordt het bestandsnummer van de opname afgedrukt.	
	Uit		

4 Verlaat de instelling.

- Druk op de knop <MENU>.
- ▶ Het scherm met afdrukopties verschijnt weer.
- Kies vervolgens voor het afdrucken een van de volgende opties: **[Sel.beeld]**, **[Per 



 - Ook als **[Datum]** en **[File No.]** zijn ingesteld op **[Aan]**, kan het zijn dat de datum of het bestandsnummer niet wordt afgedrukt. Dit is afhankelijk van het afdruktype en printermodel.
 - Als het afdruktype is ingesteld op **[Index]**, kunnen **[Datum]** en **[File No.]** niet allebei tegelijk worden ingesteld op **[Aan]**.
 - Wanneer u afdrucken maakt met DPOF, moet u de kaart gebruiken waarvoor de afdrukopties zijn ingesteld. Het werkt niet als u opnamen van de kaart haalt en deze probeert af te drukken.
 - Mogelijk kunnen bepaalde met DPOF compatibele printers en photofinishers de opnamen niet afdrucken zoals u hebt aangegeven. Raadpleeg de instructiehandleiding van de printer voor meer informatie voordat u begint met afdrucken. U kunt ook contact opnemen met uw foto-ontwikkelaar voor informatie over compatibiliteit wanneer u afdrucken bestelt.
 - Probeer geen kaart in de camera te plaatsen waarvoor de afdrukopties op een andere camera zijn ingesteld en vervolgens een afdrucktaak op te geven. De afdrucktaak wordt mogelijk overschreven. Afhankelijk van de bestandsindeling van de opnamen kan afdrucken onmogelijk zijn.**

 **RAW**-opnamen en films kunnen niet worden geselecteerd voor afdrucken. U kunt **RAW**-opnamen afdrucken via rechtstreeks afdrucken (pag. 292).

Afdrukopties opgeven

● Sel.beeld



Selecteer een voor een opnamen en voeg ze aan de afdruktaak toe. Druk op de knop < > voor de weergave van drie opnamen. Als u wilt terugkeren naar de weergave van een enkele opname, drukt u op de knop < >. Druk op de knop < MENU > om de afdruktaak op de kaart op te slaan.



Aantal

Totaal aantal geselecteerde opnamen

[Standaard] [Beide]

Druk op de toets < > om het aantal exemplaren in te stellen dat u van de weergegeven opname wilt afdrukken.



Vinkje

Indexpictogram

[Index]

Druk op < > om het vakje van een vinkje < > te voorzien. De opname wordt aan de indexafdruk toegevoegd.

● Per

Selecteer [**Markeer alle mappen**] en selecteer de map. Er wordt een afdruktaak voor één afdruk van alle opnamen in de map geplaatst. Als u [**Verwijder alles in de map**] selecteert en de map selecteert, worden de afdrukopties voor die map allemaal geannuleerd.

● Alle bldn

Als u [**Markeer alles op de kaart**] selecteert, wordt van alle opnamen op de kaart één afdruk gemaakt. Als u [**Verwijder alles op de kaart**] selecteert, wordt de afdruktaak voor alle opnamen op de kaart gewist.



- **RAW**-opnamen en films worden niet aan afdruktaken toegevoegd, zelfs als u 'Per ' of 'Alle bldn' hebt geselecteerd.
- Als u een PictBridge-printer gebruikt, kunt u per afdruktaak maximaal 400 opnamen afdrukken. Als u een groter aantal opgeeft, worden mogelijk niet alle opnamen afgedrukt.

Rechtstreeks afdrukken met DPOF



Met een PictBridge-printer kunt u opnamen eenvoudig met DPOF afdrukken.

1 Bereid het afdrukken voor.

- Zie pagina 280. Volg de procedure 'De camera op een printer aansluiten' tot stap 5.

2 Selecteer op het tabblad [▶ 1] de optie [Printopties].

3 Selecteer [Print].

- [Print] wordt alleen weergegeven als de camera op een printer is aangesloten en afdrukken mogelijk is.

4 Stel de optie [Papier inst.] in (pag. 282).

- Stel de afdrukeffecten (pag. 284) naar wens in.

5 Selecteer [OK].

- Vergeet niet het papierformaat in te stellen voordat u gaat afdrukken.
- Bepaalde printers kunnen het bestandsnummer niet afdrukken.
- Als [Randen] is ingesteld, is het mogelijk dat de datum op de rand wordt afgedrukt.
- Afhankelijk van de printer kan de datum er licht uitzien als deze op een heldere achtergrond of op de rand wordt afgedrukt.

- [Manual] kan niet worden geselecteerd in [Levels aanp.].
- Als u het afdrukken hebt onderbroken en de resterende opnamen nog wilt afdrukken, selecteert u [Hervat]. Het afdrukken wordt niet hervat als u het afdrukken onderbreekt en een van de volgende situaties zich voordoet:
 - Voordat u het afdrukken hervatte, hebt u de afdraktaak gewijzigd of opnamen verwijderd die waren geselecteerd om te worden afgedrukt.
 - Bij het instellen van de index hebt u de papierinstelling gewijzigd voordat u het afdrukken hervatte.
 - Toen u het afdrukken onderbrak, was de resterende capaciteit van de kaart laag.
- Zie pagina 288 als zich tijdens het afdrukken problemen voordoen.

Opnamen selecteren voor een fotoboek

Wanneer u opnamen selecteert om te gebruiken in fotoboeken (maximaal 998 opnamen) en EOS Utility (meegeleverde software) gebruikt om ze over te brengen naar een computer, worden de geselecteerde opnamen naar een speciale map gekopieerd. Deze functie is handig als u online fotoboeken wilt bestellen.

Eén opname tegelijk selecteren





1 Selecteer [Fotoboek instellen].

- Selecteer op het tabblad [ 1] de optie [Fotoboek instellen] en druk vervolgens op <SET>.



2 Selecteer [Selecteer beelden].

- Selecteer [Selecteer beelden] en druk vervolgens op <SET>.
- ▶ De opnamen worden weergegeven.
- Druk op de knop <  > voor de weergave van drie opnamen. Als u wilt terugkeren naar de weergave van een enkele opname, drukt u op de knop < >.



3 Selecteer de gewenste opname voor het fotoboek.

- Druk op de toets <  > om de gewenste opname voor het fotoboek te selecteren en druk vervolgens op <SET>.
- Herhaal deze stap om nog een opname te selecteren. Het aantal opnamen dat is geselecteerd, wordt linksboven in het scherm weergegeven.
- Als u de selectie van de gewenste opname wilt annuleren, drukt u nogmaals op de knop <SET>.
- Als u wilt terugkeren naar het menu, drukt u op de knop <MENU>.

Alle opnamen in een map of op een kaart opgeven

U kunt alle opnamen in een map of op een geheugenkaart tegelijk selecteren.

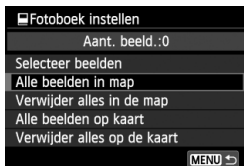

Wanneer [1: Fotoboek instellen] is ingesteld op [Alle beelden in map] of [Alle beelden op kaart], worden alle opnamen in de map of op de kaart opgegeven.

Als u de selectie van de opname wilt annuleren, selecteert u [Verwijder alles in de map] of [Verwijder alles op de kaart].

⚠️ Selecteer met deze camera geen opnamen die al op een andere camera voor een ander fotoboek zijn geselecteerd. De fotoboekinstellingen worden mogelijk overschreven.

RAW-opnamen en films kunnen niet worden geselecteerd.

12

De camera aanpassen aan uw voorkeuren

U kunt verschillende camerafuncties aanpassen aan uw opnamevoorkeuren met behulp van persoonlijke voorkeuzen. Persoonlijke voorkeuzen kunnen alleen worden ingesteld en gebruikt in creatieve modi.

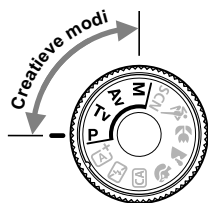

MENU Persoonlijke voorkeuzen instellen ☆

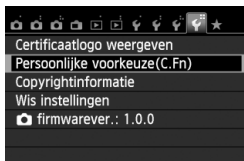

1 Selecteer [Persoonlijke voorkeuze(C.Fn)].

- Selecteer op het tabblad [4] de optie [Persoonlijke voorkeuze(C.Fn)] en druk vervolgens op <SET>.

Nummer van persoonlijke voorkeuze

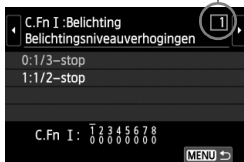

2 Selecteer het nummer van de persoonlijke voorkeuze.

- Druk op de toets <◀▶> om het nummer van de persoonlijke voorkeuze te selecteren en druk vervolgens op <SET>.

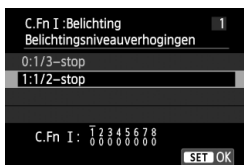

3 Wijzig de instelling.

- Druk op de toets <◀▶> om de instelling (het nummer) te selecteren en druk vervolgens op <SET>.
- Herhaal stap 2 en 3 als u andere persoonlijke voorkeuzen wilt instellen.
- De ingestelde persoonlijke voorkeuzen worden onder in het scherm vermeld, onder de respectieve functienummers.

4 Verlaat de instelling.



- Druk op de knop <MENU>.
- ▶ Het scherm van stap 1 wordt weer weergegeven.

Alle persoonlijke voorkeuzen wissen

Selecteer bij [4: Wis instellingen] de optie [Wis pers. voorkeuze (C.Fn)] om alle persoonlijke voorkeuze-instellingen te wissen (pag. 214).

Persoonlijke voorkeuzen

C.Fn I: Belichting

			 LV-opnamen	 Film-opnamen
1	Belichtingsniveauverhogingen	pag. 298	<input type="radio"/>	<input type="radio"/>
2	ISO vergroten		<input type="radio"/>	In M

C.Fn II: Beeld

3	Lichte tonen prioriteit	pag. 299	<input type="radio"/>	<input type="radio"/>
---	-------------------------	----------	-----------------------	-----------------------

C.Fn III: Autofoc./transport

4	AF-hulplicht	pag. 300	<input type="radio"/> (met AFQuick *)	
5	Spiegel opklappen			

* Als u een Speedlite uit de EX-serie (afzonderlijk verkrijgbaar) met een ledlamp gebruikt, wordt de ledlamp zelfs in de AF \square □□□□, AF() en AF□□-modi ingeschakeld als AF-hulplicht.

C.Fn IV: Bediening/overig

6	Sluiter/AE-vergrendelknop	pag. 301	<input type="radio"/>	<input type="radio"/>
7	Wijs SET-knop toe	pag. 302	<input type="radio"/> (behalve 3)	<input type="radio"/> (behalve 2 en 3)*
8	LCD-display bij inschakelen	pag. 302		

* [5: ISO-snelheid] kan alleen worden ingesteld bij het maken van opnamen met handmatige belichting.



Grijs weergegeven persoonlijke voorkeuzen werken niet tijdens Live view-opnamen (LV-opnamen) of filmopnamen. (De instellingen zijn uitgeschakeld.)

MENU Persoonlijke voorkeuze-instellingen ☆

De persoonlijke voorkeuzen zijn ondergebracht in vier groepen op basis van functietype: C.Fn I: Belichting, C.Fn II: Beeld, C.Fn III: Autofoc./transport, C.Fn IV: Bediening/overig.

C.Fn I: Belichting

C.Fn-1 Belichtingsniveauperhogingen

0: 1/3-stop

1: 1/2-stop

Hier stelt u verhogingen in stappen van 1/2 stop in voor de sluitertijd, het diafragma, AEB, de flitsbelichtingscompensatie, enzovoort. Deze instelling is effectief als u de belichting wilt regelen in grotere stappen dan 1/3 stop.

 Met instelling 1 wordt de belichtingsinstelling weergegeven in de zoeker en op het LCD-scherm zoals hieronder is afgebeeld.



C.Fn-2 ISO vergroten

0: Uit

1: Aan

Wanneer u de ISO-snelheid instelt, kunt u 'H' (gelijk aan ISO 25600) instellen voor foto's en 'H' (gelijk aan ISO 12800) voor films. Let op: als [C.Fn-3: Lichte tonen prioriteit:] op [1: Inschakelen] is ingesteld, kan "H" niet worden ingesteld.

C.Fn II: Beeld

C.Fn II -3 Lichte tonen prioriteit

0: Uitschakelen

1: Inschakelen

Verbeterd de details in lichte tinten. Het dynamische bereik wordt uitgebreid van het standaard 18% grijs naar heldere lichte tinten. De overgang tussen grijstinten en lichte tinten wordt geleidelijker.



- Met instelling 1 wordt de Auto Lighting Optimizer (Auto optimalisatie helderheid) (pag. 125) automatisch ingesteld op **[Deactiveren]** en kan de instelling niet worden gewijzigd.
- Bij instelling 1 kan iets meer ruis (korrelig beeld, strepen, enzovoort) optreden dan bij instelling 0.



Bij instelling 1 ligt het instelbare ISO-snelheidsbereik tussen 200 en 12800 (tot ISO 6400 voor films).

Daarnaast wordt het pictogram <D+> op het LCD-scherm en in de zoeker weergegeven wanneer de prioriteit voor lichte tonen is ingeschakeld.

C.Fn III: Autofoc./transport

C.Fn-4 AF-hulplicht

De instellingen waarmee u kunt bepalen of het AF-hulplicht wel of niet wordt geactiveerd door de ingebouwde flitser van de camera of door een externe Speedlite voor EOS-camera's kunnen worden ingesteld.

0: Inschakelen

Indien nodig wordt het AF-hulplicht wordt ingeschakeld door de ingebouwde filter of externe Speedlite.

1: Uitschakelen

Het AF-hulplicht wordt niet ingeschakeld.

2: Alleen externe flitser

Als er een externe Speedlite is bevestigd, activeert deze indien nodig het AF-hulplicht. Het AF-hulplicht wordt niet geactiveerd door de ingebouwde flitser van de camera.

3: Alleen IR AF-hulplicht

Alleen externe Speedlites met een infrarood AF-hulplicht kunnen het hulplicht activeren. Dit voorkomt dat een Speedlite die een reeks kleine flitsen gebruikt (zoals de ingebouwde flitser) een AF-hulplicht activeert. Bij gebruik van een Speedlite uit de EX-serie die van een ledlamp is voorzien, wordt de ledlamp niet automatisch als AF-hulplicht ingeschakeld.

 Als de persoonlijke voorkeuze **[AF-hulplicht]** voor de externe Speedlite is ingesteld op **[Uitschakelen]**, activeert de Speedlite het AF-hulplicht niet, zelfs niet als C.Fn-4 op de camera is ingesteld op 0, 2 of 3.

C.Fn-5 Spiegel opklappen

0: Uitschakelen

1: Inschakelen

Hierdoor worden mechanische trillingen in de camera die worden veroorzaakt door de reflexspiegelactie voorkomen. Deze beweging kan hinderlijk zijn bij het maken van opnamen met superteleobjectieven en het maken van close-ups (macro). Zie pagina 142 voor informatie over het opklappen van de spiegel.

C.Fn IV: Bediening/overig

C.Fn-6 Sluiter/AE-vergrendelknop

0: AF/AE-vergrendeling

1: AE-vergrendeling/AF

Dit is handig wanneer u afzonderlijk wilt scherpstellen en meten. Druk op de knop <★> om automatisch scherp te stellen en druk de ontspanknop half in om de automatische belichting te vergrendelen.

2: AF/AF vergrendeling, geen AE-vergrendeling

Tijdens het gebruik van AI Servo AF kunt u op de knop <★> drukken om het automatisch scherpstellen tijdelijk te stoppen. Hierdoor voorkomt u dat een onjuiste scherpstelling wordt verkregen door een obstakel dat tussen de camera en het onderwerp passeert. De belichting wordt ingesteld op het moment dat de opname wordt gemaakt.

3: AE/AF, geen AE

Dit komt van pas als een voorwerp herhaaldelijk beweegt en weer stilstaat. Tijdens AI Servo AF kunt u op de knop <★> drukken om het gebruik van AI Servo AF te starten of te stoppen. De belichting wordt ingesteld op het moment dat de opname wordt gemaakt. Zo weet u zeker dat de scherpstelling en de belichting steeds optimaal zijn terwijl u op het beslissende moment wacht.



Tijdens Live view-opnamen of filmopnamen

- Bij instelling 1 of 3 drukt u op de knop <★> voor 1-beeld AF. Tevens wordt er bij gebruik van de 'touch shutter' een opname gemaakt zonder automatische scherpstelling.
- Bij instelling 2 drukt u de ontspanknop half in voor 1-beeld AF.

C.Fn-7 Wijs SET-knop toe

U kunt aan <SET> een functie toewijzen die u veel gebruikt. Druk op <SET> wanneer de camera gereed is voor het maken van opnamen.

0: Normaal (uitgeschakeld)

1: Beeldkwaliteit

Druk op <SET> om het instellingenschermb voor beeldkwaliteit op het LCD-schermb weer te geven. Selecteer de gewenste opnamekwaliteit en druk op <SET>.

2: Flitsbelichtingscompensatie

Wanneer u op <SET> drukt, wordt het scherm voor de flitsbelichtingscompensatie weergegeven. Stel de flitsbelichtingscompensatie in en druk vervolgens op <SET>.

3: LCD-schermb aan/uit

Druk op <SET> om het LCD-schermb in of uit te schakelen.

4: Menuweergave

Druk op <SET> om het menuscherm weer te geven.

5: ISO-snelheid

Het scherm met ISO-snelheden wordt weergegeven. Druk op de toets <◀▶> of draai aan het instelwiel <☀> om de ISO-snelheid te wijzigen. U kunt ook in de zoeker kijken om de ISO-snelheid in te stellen.

C.Fn-8 LCD-display bij inschakelen

0: Display aan

Als de camera wordt ingeschakeld, worden de opname-instellingen weergegeven (pag. 50).

1: Vorige status display

Als u op de knop <INFO.> hebt gedrukt en de camera hebt uitgeschakeld terwijl het LCD-schermb was uitgeschakeld, worden de opname-instellingen niet weergegeven wanneer u de camera weer inschakelt. Hierdoor spaart u de batterij. De menuschermen en de opnameweergave verschijnen nog steeds op het LCD-schermb wanneer ze worden gebruikt.

Als u op de knop <INFO.> drukt om de opname-instellingen weer te geven en vervolgens de camera uitschakelt, worden de opname-instellingen weergegeven wanneer u de camera weer inschakelt.

MENU My Menu vastleggen ☆

Op het tabblad My Menu kunt u tot zes menuopties en persoonlijke voorkeuzen vastleggen waarvan u de instellingen regelmatig wijzigt.



1 Selecteer [My Menu instellingen].

- Selecteer op het tabblad [★] de optie [My Menu instellingen] en druk vervolgens op <SET>.



2 Selecteer [Register in My Menu].

- Selecteer [Register in My Menu] en druk op <SET>.



3 Leg de gewenste items vast.

- Selecteer een item dat u wilt vastleggen en druk op <SET>.
- Selecteer [OK] in het bevestigingsvenster en druk op <SET> om het item vast te leggen.
- U kunt maximaal zes items vastleggen.
- Druk op de knop <MENU> om terug te keren naar het scherm van stap 2.

Instellingen in My Menu

● Sorteert

U kunt de volgorde van de in My Menu vastgelegde items wijzigen. Selecteer [Sorteer] en het item waarvan u de volgorde wilt wijzigen. Druk vervolgens op <SET>. Als [◆] wordt weergegeven, kunt u de volgorde wijzigen door achtereenvolgens op de toets <▲▼> en de toets <SET> te drukken.

● Verwijder item/items en Verwijder alle items

U kunt alle vastgelegde items verwijderen. Met [Verwijder item/items] verwijdert u één item tegelijk; met [Verwijder alle items] verwijdert u alle vastgelegde items in één keer.

● Weergave van My Menu

Als [Inschak.] is ingesteld, wordt het tabblad [★] als eerste weergegeven wanneer u het menuscherm opent.



13

Referentie

Dit hoofdstuk biedt referentie voor camerafuncties, systeemaccessoires, enzovoort.



Certificaatlogo

Als u [**4 Certificaatlogo weergeven**] selecteert en op  > drukt, wordt er een aantal logo's van cameracertificaten weergegeven. Andere certificaatlogo's zijn te vinden in deze instructiehandleiding, op de camerabehuizing, of op de verpakking van de camera.

Een gewoon stopcontact gebruiken

Met de AC-adapterset ACK-E8 (afzonderlijk verkrijgbaar) kunt u de camera aansluiten op een gewoon stopcontact en hoeft u het resterende batterijniveau niet in de gaten te houden.

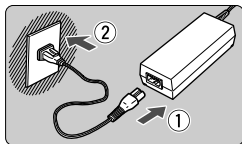

1 Sluit het netsnoer aan.

- Sluit het netsnoer aan zoals afgebeeld in de illustratie.
- Verwijder na gebruik van de camera het netsnoer uit het stopcontact.

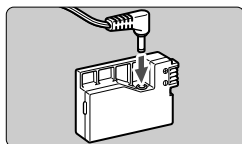

2 Sluit de DC-koppeling aan.

- Sluit de stekker van het DC-snoer aan op de DC-koppeling.

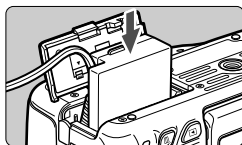

3 Plaats de DC-koppeling.

- Open het klepje en schuif de DC-koppeling naar binnen tot deze vastklikt.

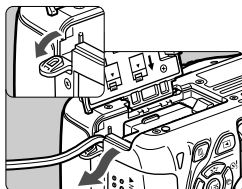

4 Duw het DC-snoer in de uitsparing.

- Open het klepje van de uitsparing voor het DC-snoer en plaats het snoer zoals aangegeven.
- Sluit het klepje.

 Sluit het netsnoer niet aan en verwijder het niet terwijl de aan-uitschakelaar van de camera op <ON> staat.

Opnamen maken met de afstandsbediening

Afstandsbediening RC-6 (afzonderlijk verkrijgbaar)

Met deze afstandsbediening kunt u draadloos opnamen maken op maximaal circa 5 meter afstand van de camera. U kunt de opname direct maken of na een vertraging van 2 seconden.

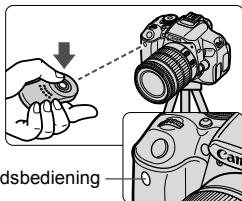

Sensor van afstandsbediening

- Stel de zelfontspanner in op $\langle \text{TL} \text{ } \text{ } \text{ } \rangle$ (pag. 106).
- Richt de afstandsbediening op de sensor voor de afstandsbediening op de camera en druk op de verzendknop.
- ▶ De camera stelt vervolgens automatisch scherp.
- ▶ Als de scherpstelling is verkregen, gaat het lampje van de zelfontspanner branden en wordt de opname gemaakt.



- TL- of ledverlichting kan ertoe leiden dat de camera niet goed functioneert doordat de sluitser onbedoeld wordt geactiveerd. Houd de camera uit de buurt van dergelijke lichtbronnen.
- Als u een afstandsbediening voor een tv op de camera richt en op de knoppen drukt, kan het gebeuren dat de sluitser wordt geactiveerd.



- De afstandsbediening RC-1/RC-5 (afzonderlijk verkrijgbaar) kan ook worden gebruikt.
- Fotograferen met afstandsbediening is ook mogelijk met een Speedlite uit de EX-serie die een functie voor ontspannen op afstand heeft.
- De afstandsbediening kan ook worden gebruikt tijdens het opnemen van films (pag. 173). Let op: het is met de afstandsbediening RC-5 niet mogelijk om een foto te maken wanneer de filmmodus actief is.

Afstandsbediening RS-60E3 (afzonderlijk verkrijgbaar)

Afstandsbediening RS-60E3 (afzonderlijk verkrijgbaar) heeft een snoer van circa 60 cm. Wanneer de afstandsbediening op de hiervoor bestemde aansluiting van de camera is aangesloten, kan de afstandsbediening half en helemaal worden ingedrukt, net zoals de ontspanknop.

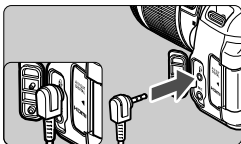

De oculairdop gebruiken

Als u de zelfontspanner, bulb of afstandsbediening gebruikt en niet door de zoeker kijkt, kan het zijn dat er licht in de zoeker valt waardoor de opname er donker uitziet. Om dit te voorkomen, gebruikt u de oculairdop (pag. 27) die aan de draagriem van de camera is bevestigd. U hoeft de oculairdop niet te bevestigen voor Live view-opnamen en filmopnamen.

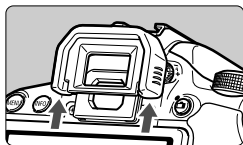

1 Verwijder de oogschelp.

- Duw de onderkant van de oogschelp omhoog om deze te verwijderen.

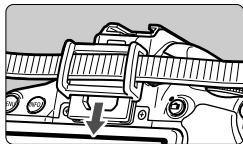

2 Bevestig de oculairdop.

- Schuif de oculairdop omlaag in de oculairgleuf om de dop te bevestigen.
- Nadat u de opname hebt gemaakt, verwijdert u de oculairdop en bevestigt u de oogschelp door deze omlaag te schuiven in de oculairgleuf.

Externe Speedlites

EOS-Speedlites uit de EX-serie

Deze Speedlites functioneren als een ingebouwde flitser, zodat ze gemakkelijk kunnen worden bediend.

Wanneer een Speedlite uit de EX-serie (afzonderlijk verkrijgbaar) op de camera is bevestigd, wordt de automatische flitsbediening praktisch volledig door de camera geregeld. Dit is dus een hoogwaardige flitser die extern wordt bevestigd en de rol van de ingebouwde flitser overneemt.



Raadpleeg de instructiehandleiding van de Speedlite uit de EX-serie voor gedetailleerde instructies. Deze camera is een camera van het type A en daarom geschikt voor alle functies van Speedlites uit de EX-serie.



Speedlites voor op de cameraschoen

Macro Lites



- Bij gebruik van een Speedlite uit de EX-serie die niet compatibel is met functie-instellingen voor de flitser (pag. 220), kan alleen **[Flitsbelichtingscompensatie]** worden ingesteld voor **[Func.inst. externe flitser]**. (Bij bepaalde Speedlites uit de EX-serie kan ook **[Sluitersynchronisatie]** worden ingesteld.)
- Als flitsbelichtingscompensatie voor de externe Speedlite is ingesteld, verandert het bijbehorende pictogram op het LCD-scherm van de camera van  in .
- Als de flitsmeetmethode via het persoonlijke flitsvoorkeuzemenu van de Speedlite op de automatische TTL-flitsmodus wordt ingesteld, werkt de flitser alleen op volledig vermogen.

Canon Speedlites die niet tot de EX-serie behoren

- Wanneer Speedlites uit de EZ-, E-, EG-, ML- en TL-serie worden ingesteld op de automatische TTL- of A-TTL-flitsmodus, werkt de flitser alleen op volledig vermogen.

Stel de opnamemodus van de camera in op <M> (handmatige belichting) of <Av> (AE met diafragma voorkeur) en pas de diafragma-instelling aan voordat u de opname maakt.

- Als u een Speedlite gebruikt die over een modus voor handmatig flitsen beschikt, maakt u de opname in de modus voor handmatig flitsen.

Flitsers van een ander merk dan Canon gebruiken

Synchronisatiesnelheid

De camera kan synchroniseren met compacte flitsers van andere merken bij een sluitertijd van 1/200 sec. en langer. Gebruik een synchronisatiesnelheid die lager is dan 1/200 sec.

Test de flitser van tevoren om er zeker van te zijn dat deze correct synchroniseert met de camera.

Live view-opnamen: waarschuwing

Een flitser van een ander merk dan Canon flitst niet tijdens Live view-opnamen.

- De camera werkt mogelijk niet goed als deze wordt gebruikt in combinatie met een flitser of flitsaccessoire van een ander merk.
- Plaats geen hogespanningsflitser op de flitserschoen van de camera. Deze werkt dan mogelijk niet.

Eye-Fi-kaarten gebruiken

Met een in de handel verkrijgbare en reeds geconfigureerde Eye-Fi-kaart kunt u opnamen automatisch overbrengen naar een pc of uploaden naar een online service via een draadloos LAN.

De opnameoverdracht is een functie van de Eye-Fi-kaart. Voor informatie over het configureren en gebruiken van de Eye-Fi-kaart en het oplossen van eventuele problemen met de opnameoverdracht, raadpleegt u de instructiehandleiding bij de Eye-Fi-kaart of neemt u contact op met de fabrikant van de kaart.

⚠ Voor deze camera wordt ondersteuning van Eye-Fi-kaartfuncties (waaronder draadloze overdracht) niet gegarandeerd. Neem in geval van problemen met een Eye-Fi-kaart contact op met de fabrikant van de kaart. In bepaalde landen of regio's is het gebruik van Eye-Fi-kaarten aan goedkeuring onderhevig. Zonder goedkeuring is het gebruik van de kaart niet toegestaan. Neem contact op met de fabrikant van de kaart als het onduidelijk is of de kaart is goedgekeurd voor gebruik in uw gebied.

1 Plaats een Eye-Fi-kaart (pag. 31).



2 Selecteer [Eye-Fi instellingen].

- Selecteer op het tabblad <1> de optie **[Eye-Fi instellingen]** en druk vervolgens op <SET>.
- Dit menu wordt alleen weergegeven wanneer een Eye-Fi-kaart in de camera is geplaatst.



3 Schakel Eye-Fi-overdracht in.

- Druk op <SET>, stel **[Eye-Fi trans.]** in op **[Aan]** en druk vervolgens op <SET>.
- Als u **[Uit]** instelt, wordt de automatische overdracht niet uitgevoerd, ook niet als er een Eye-Fi-kaart is geplaatst (pictogram voor de overdrachtsstatus ).



4 Geef de verbindinginformatie weer.

- Selecteer **[Verbindingsinfo]** en druk vervolgens op <SET>.

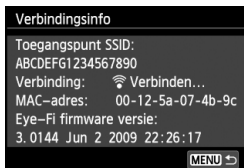

5 Controleer de instelling [Toegangspunt SSID:].





- Controleer of een toegangspunt wordt weergegeven voor [Toegangspunt SSID:].
- U kunt ook het MAC-adres en de firmwareversie van de Eye-Fi-kaart controleren.
- Druk drie keer op de knop <MENU> om het menu af te sluiten.

6 Maak de opname.

- ▶ De opname wordt overgebracht en het pictogram <Wi-Fi icon> verandert van grijs (Niet verbonden) in een van de onderstaande pictogrammen.
- Voor overgebrachte opnamen wordt  weergegeven in de weergave met opname-informatie (pag. 270).



Pictogram voor de overdrachtsstatus

-  (Grijs) **Niet verbonden** : geen verbinding met toegangspunt.
-  (Knipperend) **Verbinden** : bezig verbinding te maken met toegangspunt.
-  (Weergegeven) **Verbonden** : er is verbinding met het toegangspunt.
-  (↑) **Overdracht** : de opnameoverdracht naar het toegangspunt wordt uitgevoerd.



Aandachtspunten bij het gebruik van Eye-Fi-kaarten

- Als '🔴' wordt weergegeven, is er een fout opgetreden bij het ophalen van de kaartinformatie. Schakel de camera uit en weer in.
- Zelfs als [Eye-Fi trans.] is ingesteld op [Uit], zendt de kaart wellicht nog steeds een signaal uit. In ziekenhuizen, op vliegvelden en op andere plaatsen waar draadloze gegevensoverdracht verboden is, dient u de Eye-Fi-kaart uit de camera te verwijderen.
- Als de opnameoverdracht niet werkt, controleert u de instellingen van de Eye-Fi-kaart en de pc. Raadpleeg de instructiehandleiding van de kaart voor meer informatie.
- Afhankelijk van de verbinding van het draadloze LAN kan de opnameoverdracht langer duren of worden onderbroken.
- Door de overdrachtsfunctie kan de Eye-Fi-kaart erg warm worden.
- De batterij raakt sneller leeg.
- Tijdens de opnameoverdracht werkt de functie voor het automatisch uitschakelen van de camera niet.

Tabel met beschikbare functies volgens opnamemodus

● : automatisch ingesteld ○ : door gebruiker in te stellen □ : niet in te stellen/uitgeschakeld

Functie	Basismodi										Creatieve modi				Film	
	A ⁺		CA					SCN			P	Tv	Av	M		
Alle selecteerbare instellingen voor beeldkwaliteit	○	○	○	○	○	○	○	○	○ ⁺²	○ ⁺²	○	○	○	○		○
ISO-snelheid	Automatisch ingesteld/ISO auto	●	●	●	●	●	●	●	●	●	○	○	○	○		○
	Handmatig										○	○	○	○		○ ⁺³
	Maximum voor auto										○	○	○	○		
Beeldstijl	Automatische selectie/Auto	●	●	●	●	●	●	●	●	●	○	○	○	○		○ ⁺⁴
	Handmatige selectie										○	○	○	○		○ ⁺⁵
Sfeeropnamen			○	○	○	○	○	○	○							
Licht-scèneopnamen				○	○	○	○									
Witbalans	Automatisch	●	●	●	●	●	●	●	●	●	○	○	○	○		○ ⁺⁴
	Vooraf ingesteld										○	○	○	○		○ ⁺⁵
	Handmatig										○	○	○	○		○ ⁺⁵
	Correctie/Opnametractie										○	○	○	○	+6	○ ⁺⁵
Auto Lighting Optimizer (Auto optimalisatie helderheid)	●	●	●	●	●	●	●	●	●	○	○	○	○		○ ⁺⁵	
Lensafwijdingscorrectie	Correctie helderheid randen	○	○	○	○	○	○	○	○	○	○	○	○	○		○
	Correctie chromatische afw.	○	○	○	○	○	○	○	○	○	○	○	○	○		
Ruisred. lange sluitertijd											○	○	○	○		
Hoge ISO-ruisreductie	●	●	●	●	●	●	●	●	●	●	○	○	○	○		
Lichte tonen prioriteit											○	○	○	○		○ ⁺⁵
Kleurruimte	sRGB	●	●	●	●	●	●	●	●	●	○	○	○	○	●	○ ⁺⁵
	Adobe RGB										○	○	○	○		○ ⁺⁵
Scherpstellen	1-beeld AF			●	●	●		●	●	●	○	○	○	○		AF
	AI Servo AF						●				○	○	○	○		AF ()
	AI Focus AF	●	●	●							○	○	○	○		AF □
	AF-puntselectie	●	●	●	●	●	●	●	●	●	○	○	○	○		AF Quick ⁺⁷
	AF-hulplicht	●		●	●	+8	●	+8	●	●	○	○	○	○		

*1: Het pictogram geeft aan dat er foto's worden gemaakt in de filmopnamemodus.

*2: RAW + of RAW kan niet worden geselecteerd.

*3: Alleen instelbaar voor opnamen met handmatige belichting.

*4: Automatisch ingesteld in basismodi.

*5: Alleen instelbaar in creatieve modi.

Tabel met beschikbare functies volgens opnamemodus

Functie		Basismodi								Creatieve				Film		
									SCN			P	Tv	Av	M	
Meetmethode	Meervlaks meting	●	●	●	●	●	●	●	●	●	○	○	○	○		
	Selectie meet-methode										○	○	○	○		
Belichting	Programmakeuze										○					
	Belichtingscompensatie										○	○	○		○ ⁺⁵ Anders dan M	
	AEB										○	○	○	○		
	Belichtingsvergrendeling										○	○	○	*9	○ ⁺⁵	
	Scherptediepte-controle										○	○	○	○		
Transport	Enkelbeeld	○	○	○	○	○	○	○	○	○	○	○	○	○		○
	Continue opname	○	○	○	○	○	○	○	○	○	○	○	○	○		○ ⁺¹⁰
	(10 sec.)	○	○	○	○	○	○	○	○	○	○	○	○	○		○ ⁺¹⁰
	(2 seconden)	○	○	○	○	○	○	○	○	○	○	○	○	○		○ ⁺¹⁰
	(continu)	○	○	○	○	○	○	○	○	○	○	○	○	○		○ ⁺¹⁰
Ingebouwde flitser	Automatisch flitsen	●		○	●		●									
	Handmatig flitsen			○					○	○	○	○	○			
	Flitser uit		●	○		●		●	○	●	○	○	○	●		
	R.ogen Aan / Uit	○		○	○		○		○	○	○	○	○	○		
	Flitsbelichtingsvergrendeling										○	○	○	○		
	Flitsbelichtingscompensatie										○	○	○	○		
	Draadloze bediening										○	○	○	○		
Externe flitser	Functie-instellingen									○	○	○	○			
	Persoonlijke voorkeuze-instellingen									○	○	○	○			
Live view-opnamen		○	○	○	○	○	○	○	○	○	○	○	○			
Beeldverhouding ⁺⁷										○	○	○	○			
Snel instellen		○	○	○	○	○	○	○	○	○	○	○	○		○	
Uitleg		○	○	○	○	○	○	○	○	○	○	○	○		○	

*6: Witbalanscorrectie kan worden ingesteld.

*7: Alleen instelbaar voor Live view-opnamen.

*8: Als de AF-methode < AFQuick > is tijdens Live view-opname, activeert de externe Speedlite indien nodig het AF-hulplicht.

*9: Met automatische ISO kunt u een vaste ISO-snelheid instellen.

*10: Werkt alleen voordat er een filmopname wordt gestart.

Systemschema

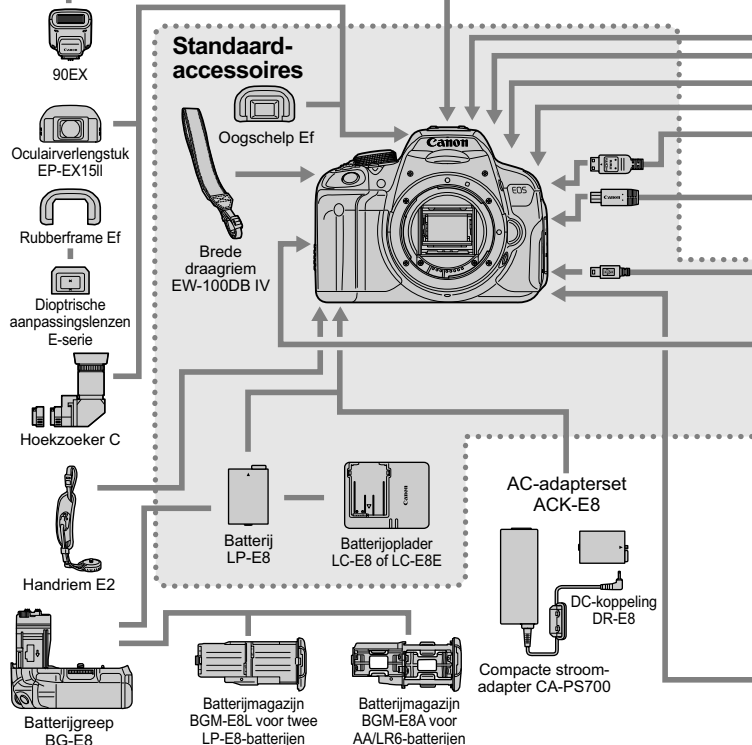

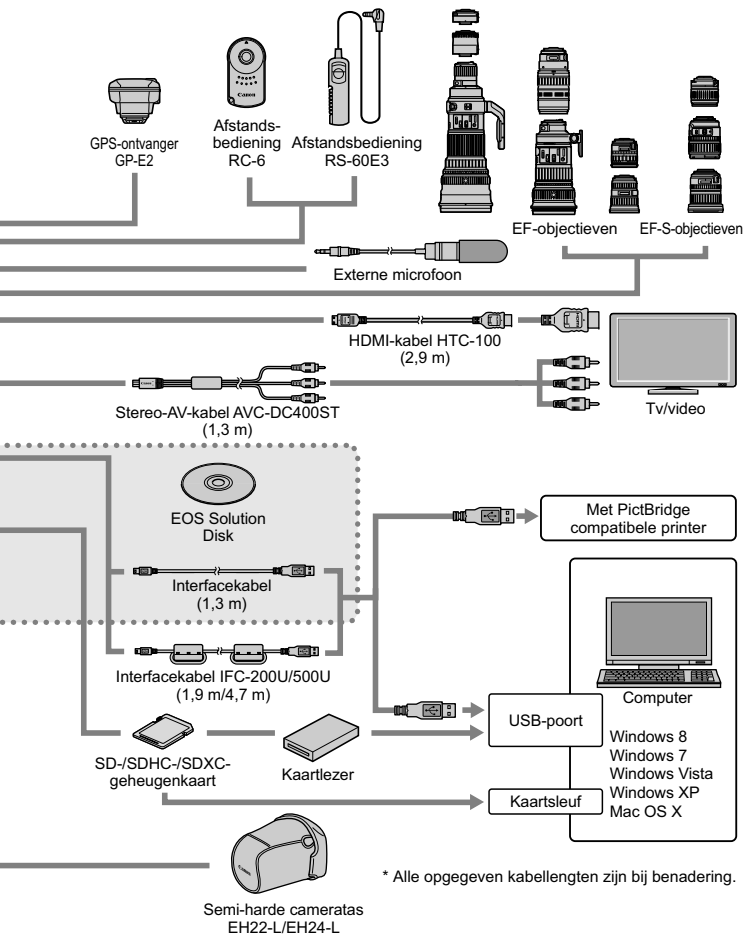

MENU Menu-instellingen

Voor opnamen met de zoeker en Live view-opnamen

📷 Opname 1 (Rood)

Pagina

Beeldkwaliteit	L / L / M / M / S1 / S1 / S2 / S3 / RAW + L* / RAW*	88
Pieptoon	Inschakelen / Aanr. op / Uitschakelen	204
Ontspan sluiters zonder kaart	Inschak. / Uitschak.	204
Kijktijd	Uit / 2 sec. / 4 sec. / 8 sec. / Vastzetten	204
Lensafwijkgingscorrectie	Helderheid randen: Inschakelen/uitschakelen Chromatische aberratie: Inschakelen/uitschakelen	129
R.ogen Aan / Uit	Uit / Aan	108
Flitsbesturing	Flitsen / E-TTL II-meting / Flitssynchronisatiesnelheid in Av-modus / Instellingen interne flitser / instellingen externe flitser / Persoonlijke voorkeuzen (C.Fn) externe flitser / Instellingen wissen	218

* Niet selecteerbaar als de opnamemodus of actief is of als ruisonderdrukking bij meerdere opnamen of een creatief filter is ingesteld.

📷 Opname 2 (Rood)

Bel.comp./AEB	Tussenstappen van 1/3 of 1/2 stop, ±5 stops (AEB: ±2 stops)	121
Auto Lighting Optimizer (Auto optimalisatie helderheid)	Deactiveren / Zwak / Standaard / Hoog Uitschakelen tijdens opnamen met handmatige belichting	125
Handmatige witbalans	De witbalans handmatig instellen	137
WB Shift/Bkt.	WB-correctie: witbalanscorrectie BKT-instelling: witbalanstrapje	139 140
Kleuruimte	sRGB/Adobe RGB	141
Beeldstijl	Automatisch / Standaard / Portret Landschap / Neutraal / Natuurlijk Monochroom / Gebruiker 1-3	95 132 135
Meetmethode	Meervlaksmeting / Deelmeting / Spotmeting / Centrum gemiddelde	117



Grijze menu-items worden niet weergegeven in de basismodi.

📷 Opname 3 (Rood)

Pagina

Stofwisdata	Verzamelt gegevens waarmee stofvlekken kunnen worden verwijderd	224
ISO auto	Max.: 400 / max.: 800 / max.: 1600 / max.: 3200 / max.: 6400	94
Ruisred. lange sluitertijd	Uitschakelen / Auto / Inschakelen	127
Hoge ISO-ruisreductie	Uitschakelen/Zwak/Standaard/Sterk Ruisonderdrukking bij meerdere opnamen	126

📷 Live view-opnamen (Rood)

Live view-opnamen	Inschak. / Uitschak.	147
AF-methode	☺ +volgen / FlexiZone - Multi / FlexiZone - Single / Quick-modus	159
Continue AF	Inschak. / Uitschak.	156
Touch Shutter	Uit / Aan	168
Rasterweergave	Uit / Raster 1 ㊦ / Raster 2 ㊦	156
Aspect ratio	3:2 / 4:3 / 16:9 / 1:1	157
Meettimer	4 sec. / 16 sec. / 30 sec. / 1 min. / 10 min. / en 30 min.	158

▶ Weergave 1 (Blauw)



Beveilig beelden	Selecteer beelden / Alle beelden in map / Wis bev. beelden in map / Alle beelden op kaart / Wis bev. alle beelden op kaart	266
Beeld roteren	Verticale opnamen roteren	247
Wis beelden	Selecteer en wis beelden / Alle beelden in map / Alle beelden op kaart	268
Printopties	Aangeven welke opnamen moeten worden afgedrukt (DPOF)	289
Fotoboek instellen	Selecteer beelden / Alle beelden in map / Verwijder alles in de map / Alle beelden op kaart / Verwijder alles op de kaart	293
Creatieve filters	Korrelijg Z/W / Soft focus / Fisheye-effect / Effect kunst opvallend / Aquareleffect / Speelgoedcamera-effect / Miniatureffect	274
Wijzig formaat	Het aantal pixels van de opname reduceren	277

▶ Weergave 2 (Blauw)

Pagina

Histogram	Helderheid / RGB	272
Spring met 	1 beeld / 10 beelden / 100 beelden / Datum / Map / Movies / Foto's / Classificatie	243
Diavoorstelling	Beschrijving van weergave / Weergaveduur / Herhalen / Overgangseffect / Achtergrondmuziek	258
Classificatie	[OFF] / [-] / [-.] / [.*] / [.:] / [x:]	248
Ctrl over HDMI	Uit / Aan	263

🔧 Instellingen 1 (Geel)

Selecteer map	Een map maken en selecteren	206
Bestandnr.	Continu / Auto. reset / Handm. reset	208
Auto. roteren	Aan   / Aan  / Uit	212
Kaart formatteren	Gegevens op de kaart initialiseren en wissen	48
Eye-Fi instellingen*	Eye-Fi transmissie: Uit/Aan Verbindingsinfo	311

* Wordt alleen weergegeven wanneer een Eye-Fi-kaart wordt gebruikt.

🔧 Instellingen 2 (Geel)

Uitschakelen	30 sec. / 1 min. / 2 min. / 4 min. / 8 min. / 15 min. / Deactiveren	205
LCD-helderheid	Zeven helderheidsniveaus beschikbaar	205
LCD auto uit	Inschak. / Uitschak.	217
Tijdzone	Zomertijd* / Tijdzone	36
Datum/tijd	Datum (jaar, maand, dag) / Tijd (uur, min., sec.) / Zomertijd*	36
Taal 	De interfacetaal selecteren	38
Videosysteem	NTSC / PAL	265

* De zomertijdinstelling is gekoppeld aan [Tijdzone] en [Datum/tijd].

☛ Instellingen 3 (Geel)

Pagina

Schermkleur	De kleur van het scherm met opname-instellingen selecteren	217
Uitleg	Inschak. / Uitschak.	52
Aanraakbediening	Inschak. / Uitschak.	55
Sensorreiniging	Auto. reiniging: Inschakelen/uitschakelen	223
	Reinig nu	
	Reinig handmatig	226
Instellingen GPS-systeem	Instellingen beschikbaar wanneer de GPS-ontvanger GP-E2 (afzonderlijk verkrijgbaar) is bevestigd	–

☛ Instellingen 4 (Geel)

Certificaatlogo weergeven	Geeft een aantal van de logo's van de cameracertificaten weer	305
Persoonlijke voorkeuze(C.Fn)	De camerafuncties aan uw persoonlijke voorkeur aanpassen	296
Copyrightinformatie	Geef copyrightinfo weer / Voer naam van auteur in / Voer copyrightdetails in / Verwijder copyrightinfo	210
Wis instellingen	Wis alle camera-instellingen / Wis persoonlijke voorkeuze (C.Fn)	214
📷 firmwarever.*	Voor het bijwerken van de firmware	–

* Tijdens firmwareupdates, wordt het aanraakscherm uitgeschakeld om onbedoelde handelingen te voorkomen.

★ My Menu (Groen)

My Menu instellingen	Hiermee kunt u vaakgebruikte menuopties en persoonlijke voorkeuzen vastleggen	303
-----------------------------	---	-----

📍 Wanneer u gebruikmaakt van een GPS-systeem, dient u de landen en gebieden voor gebruik te controleren en het systeem te gebruiken volgens de wetten en regelgeving van het betreffende land of de betreffende regio.

Voor filmopnamen

Opname 1 (Rood)

Pagina

Beeldkwaliteit	L / L / M / M / S1 / S1 / S2 / S3 / RAW + L / RAW	88
Pieptoon	Inschakelen / Aanr. op / Uitschakelen	204
Ontspan sluiters zonder kaart	Inschak. / Uitschak.	204
Kijktijd	Uit / 2 sec. / 4 sec. / 8 sec. / Vastzetten	204
Lensafwijkiingscorrectie	Helderheid randen: Inschakelen/uitschakelen	129

Opname 2 (Rood)

Belichtingscompensatie	Tussenstappen van 1/3 of 1/2 stop, ± 5 stops	121
Auto Lighting Optimizer (Auto optimalisatie helderheid)	Deactiveren / Zwak / Standaard / Hoog	125
	Uitschakelen tijdens opnamen met handmatige belichting	
Handmatige witbalans	De witbalans handmatig instellen	137
WB Shift/Bkt.	WB-correctie: witbalanscorrectie BKT-instelling: witbalanstrapje	139 140
Kleurruimte	sRGB/Adobe RGB	141
Beeldstijl	Automatisch / Standaard / Portret / Landschap / Neutraal / Natuurlijk / Monochroom / Gebruiker 1-3	95 132 135

Opname 3 (Rood)





Stofwisdata	Verzamelt gegevens waarmee stofvlekken kunnen worden verwijderd	224
--------------------	---	-----









- Grijs menu-items worden niet weergegeven in de basismodi.
- De weergegeven menutabbladen en -opties voor opnamen met de zoekers en Live view-opnamen verschillen van de tabbladen en opties voor filmopnamen. De menutabbladen en -opties die worden weergegeven in [1] Weergave 1, [2] Weergave 2, [1] Instellingen 1 tot [4] Instellingen 4 en [★] My Menu, zijn dezelfde als de menutabbladen en -opties die worden weergegeven voor opnamen met de zoekers en Live view-opnamen (pag.319 - 321).
- De menutabbladen [1] en [2] worden alleen voor filmopname weergegeven.

 Film 1 (Rood)

Pagina

AF-methode	 +volgen / FlexiZone - Multi / FlexiZone - Single	196
Servo AF voor film	Inschak. / Uitschak.	196
AF met ontspanknop tijdens 	ONE SHOT / Uitschakelen	197
Rasterweergave	Uit / Raster 1  / Raster 2 	198
Meettimer	4 sec. / 16 sec. / 30 sec. / 1 min. / 10 min. / en 30 min.	198

 Film 2 (Rood)

Filmopnameformaat	1920x1080 ( /  / ) / 1280x720 ( / ) / 640x480 ( / )	185
Geluidsoopname*	Geluidsoopname: Automatisch/Handmatig/ Uitschakelen	198
	Opnameniveau	
	Windfilter/demper: Uitschakelen/inschakelen	
Videofoto	Videosnapshot: Uitschakelen/inschakelen	187
	Albuminstellingen: Nieuw album maken / Aan bestaand album toevoegen	

* In basismodi wordt [Geluidsoopname] ingesteld op [Aan] of [Uit].

Problemen oplossen

Raadpleeg bij problemen met de camera eerst dit gedeelte Problemen oplossen. Als u het probleem hiermee niet kunt oplossen, neem dan contact op met uw dealer of Canon Service Center.

Stroomgerelateerde problemen

De batterij laadt niet op.

- Laad alleen originele LP-E8-batterijen van Canon op.

Het lampje van de batterijoplader knippert.

- Als er een probleem is met de batterijoplader, wordt het opladen beëindigd en gaat het oplaadlampje oranje knipperen. Als dit gebeurt, haalt u de stekker van de oplader uit het stopcontact en verwijdert u de batterij. Plaats de batterij terug in de oplader en wacht even voor u de stekker van de oplader weer in het stopcontact steekt.

De camera werkt niet, zelfs niet als de aan-uitschakelaar op <ON> staat.

- Controleer of de batterij correct in de camera is geplaatst (pag. 30).
- Controleer of het klepje van het batterijcompartiment is gesloten (pag. 30).
- Controleer of het klepje van de kaartsleuf is gesloten (pag. 31).
- Laad de batterij op (pag. 28).
- Druk op de knop <INFO.> (pag. 50).

De lees-/schrijfindicator blijft knipperen, zelfs wanneer de aan-uitschakelaar op <OFF> staat.

- Als het apparaat wordt uitgeschakeld wanneer er een opname op de kaart wordt opgeslagen, blijft de lees-/schrijfindicator aan of blijft deze een paar seconden knipperen. Wanneer de opname is voltooid, wordt de camera automatisch uitgeschakeld.

De batterij raakt snel leeg.

- Gebruik een volledig opgeladen batterij (pag. 28).
- De prestaties van de oplaadbare batterij nemen na verloop van tijd af. Koop een nieuwe batterij.
- Het aantal mogelijke opnamen neemt af bij een van de volgende bewerkingen:
 - Wanneer de ontspanknop voor langere tijd half wordt ingedrukt.
 - Wanneer AF vaak wordt geactiveerd zonder dat er een opname wordt gemaakt.
 - Wanneer Image Stabilizer (beeldstabilisatie) van het objectief wordt gebruikt.
 - Wanneer het LCD-schermbaan vaak wordt gebruikt.
 - Wanneer gedurende een langere tijd doorlopend Live view-opnamen of filmopnamen worden gemaakt.

De camera schakelt zichzelf uit.

- De functie voor automatisch uitschakelen is geactiveerd. Als u niet wilt dat de camera zichzelf uitschakelt, stelt u [**⚡2: Uitschakelen**] in op [**Deactiveren**] (pag. 205).
- Zelfs als [**⚡2: Uitschakelen**] is ingesteld op [**Deactiveren**], wordt het LCD-schermbaan uitgeschakeld als de camera gedurende 30 minuten niet is gebruikt. (De camera zelf wordt niet uitgeschakeld.) Druk op de knop <INFO.> om het LCD-schermbaan in te schakelen.

Opnamegerelateerde problemen

Er kunnen geen opnamen worden gemaakt of opgeslagen.

- Controleer of de kaart correct is geplaatst (pag. 31).
- Schuif het schrijfbeveiligingsschuifje van de kaart naar de stand voor schrijven/wissen (pag. 31).
- Vervang de kaart als deze vol is of wis overbodige opnamen om ruimte vrij te maken (pag. 31 en 268).
- Als u probeert om bij 1-beeld AF scherp te stellen terwijl het focusbevestigingslampje <●> in de zoeker knippert, kan er geen opname worden gemaakt. Druk de ontspanknop nogmaals half in om opnieuw scherp te stellen of stel handmatig scherp (pag. 43 en 103).

De kaart kan niet worden gebruikt.

- Zie pagina 32 of 337 als er een kaartfout wordt weergegeven.

De opname is niet scherp.

- Stel de focusinstellingsknop op het objectief in op <AF> (pag. 39).
- Druk voorzichtig op de ontspanknop om bewegingsonscherpte te voorkomen (pag. 42 en 43).
- Als het objectief een Image Stabilizer (beeldstabilisatie) heeft, stelt u de IS-schakelaar in op <ON>.
- Bij weinig licht kan de sluitertijd toenemen. Gebruik een kortere sluitertijd (pag. 110), stel een hogere ISO-snelheid in (pag. 92), gebruik een flitser (pag. 107) of gebruik een statief.

Ik kan de scherpstelling niet vergrendelen en de compositie van de opname niet opnieuw bepalen.

- Stel het AF-gebruik in op 1-beeld AF. Focusvergrendeling is niet mogelijk in de modi AI Servo AF en AI Focus AF (pag. 98).

Met FlexiZone - Multi duurt het langer om automatisch scherp te stellen.

- Afhankelijk van de opnameomstandigheden kan het langer duren voordat de camera scherpstelt op het onderwerp. Gebruik FlexiZone - Single of stel handmatig scherp.

De snelheid van continu-opnamen is langzaam.

- De snelheid van continu-opnamen kan afnemen, afhankelijk van type objectief, sluitertijd, diafragma, omstandigheden van onderwerp, helderheid, enzovoort.

De maximale opnamereeks is lager bij continu-opnamen.

- Met ISO 12800 of 'H' (gelijk aan ISO 25600) neemt de maximale opnamereeks voor continu-opnamen aanzienlijk af (pag. 93).
- Stel [ 3: Hoge ISO-ruisreductie] in op [Standaard], [Zwak] of [Uitschakelen]. Als u de optie [Sterk] inschakelt of als [Ruisond. bij meerd. opn.] is ingesteld, zal de maximale opnamereeks voor continu-opnamen aanzienlijk kleiner worden (pag. 126).
- Als [Chromatische afw.: Inschakelen] is ingesteld, neemt de maximale opnamereeks voor continu-opnamen aanzienlijk af (pag. 130).
- Tijdens reeksopnamen met automatische witbalans neemt de maximale opnamereeks voor continu-opnamen af (pag. 140).
- Als u opnamen maakt van een onderwerp met fijne details (bijvoorbeeld een grasveld), is het bestand groter en de daadwerkelijke maximale opnamereeks mogelijk kleiner dan wordt vermeld op pagina 89.

ISO 100 kan niet worden ingesteld.

- Als in het menu [**F4: Persoonlijke voorkeuze(C.Fn)**] de optie [**3: Lichte tonen prioriteit**] is ingesteld op [**1: Inschakelen**], kan ISO 100 niet worden ingesteld. Als [**0: Uitschakelen**] is ingesteld, kan ISO 100 wel worden ingesteld (pag. 299). Dit geldt ook voor filmopnamen (pag. 178).

De ISO-snelheid [H] (ISO 25600) kan niet worden ingesteld.

- Als bij [**F4: Persoonlijke voorkeuze(C.Fn)**], if [**3: Lichte tonen prioriteit**] is set to [**1: Inschakelen**] kan de ISO-snelheid [**H**] (25600) niet worden geselecteerd, zelfs niet als [**2: ISO vergroten**] op [**1: Aan**] is ingesteld. Als voor [**3: Lichte tonen prioriteit**] de optie [**0: Uitschakelen**] is ingesteld, kan [**H**] worden ingesteld (pag. 298).

Auto Lighting Optimizer (Auto optimalisatie helderheid) kan niet worden ingesteld.

- Als bij [**F4: Persoonlijke voorkeuze(C.Fn)**] de optie [**3: Lichte tonen prioriteit**] op [**1: Inschakelen**] is ingesteld, kan Auto Lighting Optimizer (Auto optimalisatie helderheid) niet worden ingesteld. Als [**0: Uitschakelen**] is ingesteld, kan Auto Lighting Optimizer (Auto optimalisatie helderheid) wel worden ingesteld (pag. 299).

Ik heb een kleinere belichtingscompensatie ingesteld, maar de opname valt nog steeds te licht uit.

- Stel [**2: Auto Lighting Optimizer/2: Auto optimalisatie helderheid**] in op [**Uitschakelen**]. Wanneer [**Standaard**], [**Zwak**] of [**Hoog**] is ingesteld, kan de opname nog steeds licht uitvallen, zelfs wanneer u een kleinere belichtingscompensatie of flitsbelichtingscompensatie hebt ingesteld (pag. 125).

Wanneer ik de modus <Av> gebruik in combinatie met de flitser, neemt de sluitertijd toe.

- Als u avondopnamen maakt wanneer de achtergrond donker is, wordt de sluitertijd automatisch langer (opname met trage synchronisatie) om zowel het onderwerp als de achtergrond goed te kunnen belichten. U kunt een lange sluitertijd voorkomen door bij [**1: Flitsbesturing**] de optie [**Flitssync.snelheid Av-modus**] in te stellen op [**1/200-1/60 sec. auto**] of [**1/200 sec. (vast)**] (pag. 219).

De ingebouwde flitser klap vanzelf uit.

- In de modi **A⁺**, **CA**, **☺**, **☹**, **☹** en **☹** klap de ingebouwde flitser automatisch uit wanneer flitslicht nodig is.

De ingebouwde flitser werkt niet.

- Als u continu en met slechts korte tussenpozen opnamen maakt met de ingebouwde flitser, kan de flitser mogelijk tijdelijk niet worden gebruikt om de flitsereenheid te beschermen.

De flitser werkt altijd op vol vermogen.

- Als u een andere flitser gebruikt dan een Speedlite uit de EX-serie, werkt de flitser altijd op vol vermogen (pag. 310).
- Als bij [**☺1: Flitsbesturing**] en [**C.Fn-inst. externe flitser**] de optie [**Flits meetmethode**] is ingesteld op [**TTL**], werkt de flitser altijd op vol vermogen (pag. 220).

Ik kan geen flitsbelichtingscompensatie instellen met de functie voor externe flitsers.

- Als op een externe Speedlite flitsbelichtingscompensatie is ingesteld, kan [**Flitsbelichtingscompensatie**] (pag. 221) niet worden ingesteld in het scherm [**Func.inst. externe flitser**]. Verder is het zo dat als u flitsbelichtingscompensatie op de camera en vervolgens flitsbelichtingscompensatie op de externe Speedlite instelt, de flitsbelichtingscompensatie van de Speedlite voorrang krijgt op die van de camera. Wanneer de flitsbelichtingscompensatie van de Speedlite wordt geannuleerd (ingesteld op 0), kan [**Flitsbelichtingscompensatie**] wel op de camera worden ingesteld.

Snelle synchronisatie kan niet worden ingesteld in de modus <Av>.

- Stel bij [ 1: Flitsbesturing] de optie [Flitssync.snelheid Av-modus] in op [Automatisch] (pag. 219).

De camera maakt geluid wanneer deze wordt geschud.

- Het uitschuifmechanisme van de flitser beweegt een beetje. Dit is normaal.

De sluitertijd maakt bij Live view-opnamen twee opnamegeluiden.

- Als u de flitser gebruikt, maakt de sluitertijd bij iedere opname twee geluiden (pag. 147).

Tijdens Live view- en filmopname wordt een wit <ⓘ> of rood <ⓘ> pictogram weergegeven.

- Dit geeft aan dat de interne temperatuur van de camera te hoog is. Als het witte pictogram <ⓘ> wordt weergegeven, kan de beeldkwaliteit van foto's afnemen. Als het rode pictogram <ⓘ> wordt weergegeven, geeft dit aan dat de Live view-opname of filmopname binnen afzienbare tijd automatisch wordt stopgezet (pag. 171 en 200).

De filmopname wordt automatisch beëindigd.

- Als de schrijfsnelheid van de kaart laag is, wordt de filmopname mogelijk automatisch beëindigd. Gebruik een kaart met SD-snelheidsklasse 6 'CLASS 6' of een snellere kaart. Zie de website van de fabrikant voor informatie over de lees-/schrijfsnelheid van de kaart.
- Als de filmopnametijd 29 minuten en 59 seconden bereikt, wordt de filmopname automatisch beëindigd.

De ISO-snelheid kan niet worden ingesteld voor filmopname.

- In andere opnamemodi dan <M> wordt de ISO-snelheid automatisch ingesteld. In de modus <M> kunt u de ISO-snelheid naar wens instellen (pag. 178).

De belichting verandert tijdens de filmopname.

- Als u tijdens de filmopname de sluitertijd of het diafragma aanpast, worden de wijzigingen mogelijk in de belichting opgenomen.
- Door het objectief tijdens de filmopnamen in- of uit te zoomen, kunnen er veranderingen in de belichting optreden, ongeacht of het maximale diafragma van het objectief verandert of niet. Als gevolg daarvan worden wijzigingen in de belichting mogelijk opgenomen.

Het onderwerp ziet er vervormd uit tijdens filmopnamen.

- Als u de camera snel naar links of rechts beweegt of een bewegend voorwerp opneemt, kan het beeld er vervormd uitzien.

De opname flinkt of er zijn horizontale strepen te zien tijdens de filmopname.

- Flikkerend beeld, horizontale strepen (ruis) of onregelmatige belichting kunnen worden veroorzaakt door TL-licht, ledlampen of andere lichtbronnen tijdens filmopnamen. Bovendien kunnen veranderingen in de belichting (helderheid) of de kleurtoon ook worden opgenomen. In de modus <M> kan een lange sluitertijd het probleem verhelpen.

Problemen met de bediening

Tijdens bediening via het aanraakscherm klinkt de pieptoon ineens zachter.

- Controleer of uw vinger de luidspreker bedekt (pag. 21).

Bediening via het aanraakscherm is niet mogelijk.

- Controleer of [Activeren] is ingesteld bij [🔊3: Aanraakbediening] (pag. 55).

Problemen met weergave op het scherm

Het menuscherm geeft weinig tabbladen en opties weer.

- In de basismodi en de filmmodus worden bepaalde tabbladen en menuopties niet weergegeven. Stel de opnamemodus in op een creatieve modus (pag. 46).

Het eerste teken van de bestandsnaam is een onderstrepingsteken ('_').

- Stel de kleurruimte in op sRGB. Als Adobe RGB is ingesteld, is het eerste teken een onderstrepingsteken (pag. 141).

De bestandsnaam begint met 'MVI_'.

- Het is een filmbestand (pag. 209).

De bestandsnummering begint niet bij 0001.

- Als er op de kaart al opnamen zijn opgeslagen, kan het zijn dat het opnamenummer niet begint bij 0001 (pag. 208).

De weergegeven datum en tijd van de opname zijn onjuist.

- Controleer of juiste datum en tijd zijn ingesteld (pag. 36).
- Controleer de tijdzone en zomertijd (pag. 36).

De datum en tijd staan niet op de opname.

- De opnamedatum en -tijd worden niet op de opname weergegeven. De datum en tijd worden in plaats daarvan opgeslagen in de opnamegegevens als opname-informatie. Wanneer u afdrukt, kunt u de datum en tijd op de opname mee laten afdrukken door de datum en tijd, die zijn opgeslagen in de opname-informatie, te gebruiken (pag. 285).

[###] wordt weergegeven.

- Als de kaart meer opnamen heeft opgeslagen dan de camera kan weergeven, wordt er [###] weergegeven (pag. 249).

De weergave op het LCD-scherm is onduidelijk.

- Indien het LCD-scherm vuil is, dient u een zachte doek te gebruiken om het schoon te maken.
- Bij lage of hoge temperaturen kan het LCD-scherm langzamer reageren of er zwart uitzien. Bij kamertemperatuur functioneert het scherm weer normaal.

[Eye-Fi instellingen] wordt niet weergegeven.

- [Eye-Fi instellingen] wordt alleen weergegeven wanneer er een Eye-Fi-kaart in de camera is geplaatst. Als de Eye-Fi-kaart een schrijfbeveiligingsschuijfe heeft dat in de vergrendelde stand staat, kunt u de verbindingstatus van de kaart niet controleren en kunt u de overdracht van de Eye-Fi-kaart niet uitschakelen (pag. 311).

Problemen met weergave van opnamen

Een gedeelte van de opname knippert zwart.

- Dit is de overbelichtingswaarschuwing (pag. 272). Overbelichte gedeeltes met verlies van detail in de lichte delen zullen knippen.

De opname kan niet worden gewist.

- Als de opname tegen wissen is beveiligd, kan deze niet worden verwijderd (pag. 266).

De film kan niet worden afgespeeld.

- Films die op een pc worden verwerkt met de meegeleverde ImageBrowser EX (pag. 364) of andere software, kunnen niet worden afgespeeld op de camera. Videofotoalbums die zijn bewerkt met EOS Video Snapshot Task (pag. 195), kunnen wel op de camera worden weergegeven.

Bij het afspelen van de film is het geluid van de camera te horen.

- Als u tijdens filmopnamen aan de instelwielen draait of het objectief instelt, wordt ook het bijbehorende geluid opgenomen. Het is raadzaam om een externe microfoon (afzonderlijk verkrijgbaar) te gebruiken (pag. 198).

De filmopname bevat momenten dat deze stilstaat.

- Als er tijdens filmopnamen met automatische belichting een aanzienlijke verandering in de belichting is, wordt de opname kort onderbroken tot de belichting zich stabiliseert. Als dit gebeurt, maakt u de opname met de opnamemodus <M> (pag. 177).

Er worden geen opnamen weergegeven op het tv-scherm.

- Controleer of de stekker van de stereo-AV-kabel of HDMI-kabel helemaal in de aansluiting is gestoken (pag. 262 en 265).
- Stel het video-uitvoersysteem (NTSC/PAL) in op hetzelfde videosysteem als de tv (pag. 265).

Er zijn verschillende filmbestanden voor één filmopname.

- Wanneer de filmbestandsgrootte 4 GB bereikt, wordt er automatisch een ander filmbestand gemaakt (pag. 186).

De kaartlezer herkent de kaart niet.

- Afhankelijk van de kaartlezer en het gebruikte besturingssysteem van de computer worden SDXC-kaarten mogelijk niet correct herkend. In dat geval moet u uw camera en de computer met de meegeleverde interfacekabel op elkaar aansluiten en de opnamen overbrengen naar uw computer met behulp van EOS Utility (meegeleverde software, pag. 364).

Ik kan het beeldformaat niet aanpassen.

- Het formaat van JPEG S3- en RAW-opnamen kan niet worden gewijzigd (pag. 277).

Problemen met sensorreinigig

De sluitert maakt een geluid tijdens het reinigen van de sensor.

- Als u [Reinig nu ] hebt geselecteerd, maakt de sluitert een geluid, maar er wordt geen opname gemaakt (pag. 223).

Automatische sensorreinigig werkt niet.

- Als u met de aan-uitschakelaar snel achter elkaar tussen <ON>/<OFF> wisselt, wordt het pictogram <  > mogelijk niet weergegeven (pag. 34).

Problemen met afdrukken

Er zijn minder afdrukeffecten dan in de instructiehandleiding wordt vermeld.

- De schermweergave kan per printer verschillen. In deze instructiehandleiding worden alle beschikbare afdrukeffecten vermeld (pag. 284).

Problemen bij aansluiten op een computer

Ik kan geen afbeeldingen naar een computer downloaden.

- Installeer de meegeleverde software (cd-rom EOS Solution Disk) op de computer (pag. 364).

Foutcodes

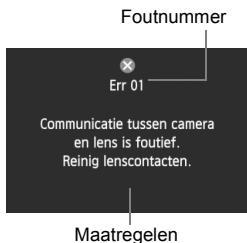

Als er zich een probleem met de camera voordoet, wordt er een foutbericht weergegeven. Volg de instructies op het scherm.

Nummer	Foutbericht en oplossing
01	Communicatie tussen camera en lens is foutief. Reinig lenscontacten.
	→ Maak de elektrische contactpunten op de camera en het objectief schoon of gebruik een objectief van Canon (pag. 17 en 20).
02	Geen toegang tot kaart. Herplaats/vervang kaart of formatteer kaart met deze camera.
	→ Verwijder de kaart en plaats deze opnieuw, vervang de kaart of formatteer de kaart (pag. 31 en 48).
04	Kan beelden niet opslaan omdat kaart vol is. Vervang kaart.
	→ Vervang de kaart, verwijder overbodige opnamen of formatteer de kaart (pag. 31, 268 en 48).
05	Kan ingebouwde flitser niet uitklappen. Schakel de camera uit en weer in.
	→ Schakel de camera met de aan-uitschakelaar uit en weer in (pag. 34).
06	Kan de sensor niet reinigen. Schakel de camera uit en weer in.
	→ Schakel de camera met de aan-uitschakelaar uit en weer in (pag. 34).
10, 20, 30, 40, 50, 60, 70, 80, 99	Opname is niet mogelijk vanwege een fout. Schakel de camera uit en weer in of herplaats batterij.
	→ Schakel de camera met de aan-uitschakelaar uit en weer in, verwijder de batterij en plaats deze opnieuw of gebruik een objectief van Canon (pag. 34 en 30).

* Als de fout blijft aanhouden, noteert u het foutnummer en neemt u contact op met het dichtstbijzijnde Canon Service Center.

Specificaties

• Type

Type:	Digitale AF/AE-spiegelreflexcamera met ingebouwde flitser
Opnamemedia:	SD-geheugenkaart, SDHC-geheugenkaart, SDXC-geheugenkaart * Compatibel met UHS-I
Grootte beeldsensor:	Circa 22,3 x 14,9 mm
Compatibele objectieven:	Canon EF-objectieven (incl. EF-S-objectieven) * Exclusief EF-M-objectieven (voor deze objectieven geldt dat de 35mm-equivalente brandpuntsafstand met ongeveer 1,6 moet worden vermenigvuldigd)
Objectiefvatting:	Canon EF-vatting

• Beeldsensor

Type:	CMOS-sensor
Effectieve pixels:	Circa 18,00 megapixels
Beeldverhouding (Aspect ratio):	3:2
Stofwisfunctie:	Automatisch, handmatig, toevoegen stofwisdata

• Opnamesysteem

Opname-indeling:	Design rule for Camera File System (DCF) 2.0
Type beeldbestand:	JPEG, RAW (14-bits Canon-origineel) Gelijktijdige opname RAW+JPEG Groot mogelijk
Vastgelegde pixels:	L (Groot) : circa 17,9 megapixels (5184 x 3456) M (Middelgroot) : circa 8,00 megapixels (3456 x 2304) S1 (Klein 1) : circa 4,50 megapixels (2592 x 1728) S2 (Klein 2) : circa 2,50 megapixels (1920 x 1280) S3 (Klein 3) : circa 350.000 pixels (720 x 480) RAW : circa 17,9 megapixels (5184 x 3456)

• Beeldverwerking tijdens opname

Beeldstijl:	Auto, Standaard, Portret, Landschap, Neutraal, Natuurlijk, Monochroom, Gebruiker 1 - 3
Basis+:	Sfeeropnamen, Licht-/scèneopnamen
Witbalans:	Auto, Vooraf ingesteld (Daglicht, Schaduw, Bewolkt, Kunstlicht, Wit TL licht, Flitser), Custom Witbalanscorrectie en witbalansstrapje (reeksopnamen met automatische witbalans) aanwezig * Overdracht kleurtemperatuurgegevens van flitser ingeschakeld
Ruisonderdrukking:	Van toepassing op lange belichtingstijden en opnamen met een hoge ISO-snelheid
Automatische helderheidscorrectie:	Auto Lighting Optimizer (Auto optimalisatie helderheid)
Lichte tonen prioriteit:	Aanwezig
Lensafwijkingcorrectie:	Correctie helderheid randen, correctie chromatische afwijking

• Zoeker

Type:	Pentaspiegel met vast oogniveau
Dekking:	Verticaal/horizontaal circa 95% (met gezichtspunt van circa 19 mm)
Vergroting:	Circa 0,85x (-1 m ⁻¹ met 50 mm-objectief bij oneindig)
Gezichtspunt:	Circa 19 mm (vanaf het midden van de oculairlens bij -1 m ⁻¹)
Ingebouwde dioptrische aanpassing:	Circa -3,0 - +1,0 m ⁻¹ (dpt)
Matglas:	Vast, precisiemat
Spiegel:	Snel terugklappend
Scherptedieptecontrole:	Aanwezig

• Automatische scherpstelling

Type:	TTL secundaire beeldregistratie, fasedetectie
AF-punten:	Negen AF-kruismetingspunten (AF-kruismetingspunten zijn gevoelig voor f/2.8 met middelste AF-punt)
Bereik helderheid scherpstelling:	BW -0,5 - 18 (middelste AF-punt, bij 23 °C en ISO 100)
AF-gebruik:	One-Shot AF, AI Servo AF, AI Focus AF
AF-hulplicht:	Kleine reeks flitsen door de ingebouwde flitser

• Belichting

Lichtmeetmethoden:	TTL-meting met volledige diafragmaopening en 63 zones <ul style="list-style-type: none"> • Meervlaksmeting (koppelbaar aan elk AF-punt) • Deelmeting (circa 9% of van de zoeker in het midden) • Spotmeting (circa 4% of van de zoeker in het midden) • Centrum gew. gemiddeld
Bereik helderheid lichtmeting:	BW 1 - 20 (bij 23 °C, ISO 100)
Belichtingscontrole:	AE-programma (Automatisch/scène, Flitser uit, Automatisch/creatief, Portret, Landschap, Close-up, Sport, Speciale scene (Nacht portret, Nachtopnamen uit hand, HDR-tegenlicht), AE met sluitervoorkeur, AE met diafragramvoorkeur, handmatige belichting
ISO-snelheid:	Basismodi*: ISO 100 - ISO 6400 automatisch ingesteld
(Aanbevolen* Portret:	ISO 100, Nachtopnamen uit hand:
belichtingsindex)	ISO 100 - ISO 12800 automatisch ingesteld Creatieve modi: ISO 100 - ISO 12800 automatisch ingesteld (tussenstappen van volledige stops), ISO 100 - ISO 6400 automatisch ingesteld, maximale ISO-snelheid instelbaar met ISO auto of ISO vergroten tot 'H' (gelijk aan ISO 25600)
Belichtingscompensatie:	Handmatig: ±5 stops in tussenstappen van 1/3 of 1/2 stop AEB: ±2 stops in tussenstappen van 1/3 of 1/2 stop (kan worden gecombineerd met handmatige belichtingscompensatie)

AE-vergrendeling: Automatisch: toegepast in 1-beeld AF met meervlaksmeting als scherpstelling is bereikt
Handmatig: met AE-vergrendelknop

• Sluiter

Type: Elektronisch gestuurde focal-planesluiter
Sluiterijden: 1/4000 seconde t/m 30 seconden (Totaal sluitertijdgebied. Beschikbaar gebied varieert per opnamemodus.), Bulb, X-synchronisatie bij 1/200 sec.

• Flitser

Ingebouwde flitser: Intrekbare automatische pop-upflitser
Richtgetal: circa 13 meter (bij ISO 100)
Flitsbereik: circa beeldhoek 17 mm-objectief
Recycletijd circa 3 seconden
Draadloze masterfunctie beschikbaar

Externe flitser: Speedlite uit EX-serie (flitsfuncties kunnen met de camera worden ingesteld)

Flitslichtmeting: Automatische E-TTL II-flits
Flitsbelichtingscompensatie: ± 2 stops in tussenstappen van 1/3 of 1/2 stop
FE-vergrendeling: Aanwezig
Pc-aansluiting: Geen

• Transportsysteem

Transportmodus: Enkelbeeld, continue-opnamen, zelfontspanner met 10 seconden of 2 seconden vertraging en 10-seconden vertraging bij continue opname

Snelheid continu-opnamen: Max. circa 5 beelden/sec.

Max. opnamereeks (circa): JPEG Groot/Fijn: 22 (30) opnamen
RAW: 6 (6) opnamen
RAW+JPEG Groot/Fijn: 3 (3) opnamen

* De cijfers tussen haakjes hebben betrekking op een kaart van 8 GB die compatibel is met UHS-I en zijn gebaseerd op de testnormen van Canon.

* De getallen zijn gebaseerd op de testnormen van Canon (ISO 100 en beeldstijl Standaard) met een kaart van 8 GB.

• Live view-opnamen

Beeldverhoudinginstellingen: 3:2, 4:3, 16:9, 1:1
Scherpstelling: Hybride CMOS AF-systeem* (Gezicht+volgen, FlexiZone-Multi, FlexiZone-Single), Faseverschildetectie (Quick-modus)
Handmatige focus (vergroting van circa 5x/10x mogelijk)
* Bereik helderheid scherpstelling: BW 1 - 18 (bij 23 °C en ISO 100)

Continue AF:	Aanwezig
Touch Shutter:	Aanwezig
Lichtmeetmethoden:	Meting met beeldsensor in realtime Meervlaksmeting (315 zones), Deelmeting (circa 8,8% van Live view-scherm), Spotmeting (circa 2,8% van Live view-scherm), Centrum gewogen gemiddelde (gemiddelde meting met nadruk op het midden)
Bereik helderheid lichtmeting:	BW 0 - 20 (bij 23 °C, ISO 100)
Creative filters:	Korrelig Z/W, Soft focus, Fisheye-effect, Effect kunst opvallend, Aquareleffect, Speelgoedcamera-effect, Miniatureffect
Rasterweergave:	Twee typen
• Filmopnamen	
Opname-indeling:	MOV
Film:	MPEG-4 AVC/H.264 Variabele (gemiddelde) bitsnelheid
Audio:	Lineaire PCM
Opname-indeling en framesnelheid:	1920x1080 (Full HD): 30p/25p/24p 1280x720 (HD) : 60p/50p 640x480 (SD) : 30p/25p * 30p: 29,97 fps; 25p: 25,00 fps; 24p: 23,98 fps; 60p: 59,94 fps; 50p: 50,00 fps
Bestandsgrootte:	1920x1080 (30p/25p/24p) : circa 330 MB/min. 1280x720 (60p/50p) : circa 330 MB/min. 640x480 (30p/25p) : circa 82,5 MB/min.
Scherpstelling:	Hybride CMOS AF-systeem* (Gezicht+volgen, FlexiZone-Multi, FlexiZone-Single) Handmatige focus (vergroting van circa 5x/10x mogelijk) * Bereik helderheid scherpstelling: BW 1 - 18 (bij 23 °C en ISO 100)
Lichtmeetmethoden:	Centrum gewogen gemiddelde (gemiddelde meting met nadruk op het midden) en meervlaksmeting met de beeldsensor * Automatisch ingesteld door de scherpstelmodus
Servo AF:	Aanwezig
Bereik helderheid lichtmeting:	BW 0 - 20 (bij 23 °C, ISO 100)
Belichtingscontrole:	AE-programma voor films en handmatige belichting
Belichtingscompensatie:	±3 stops met tussenstappen van 1/3 stop (±5 stops bij fotografie)

ISO-snelheid:	Bij automatische belichting: automatisch ingesteld tussen ISO 100 en ISO 6400
(Aanbevolen belichtingsmarkering)	automatisch ingesteld Bij handmatige belichting: automatisch/handmatig ingesteld tussen ISO 100 en 6400, uit te breiden tot H (gelijk aan ISO 12800)
Videofoto's:	Instelbaar op 2 sec./4 sec./8 sec.
Geluidsopname:	Interne stereomicrofoon Aansluiting voor externe stereomicrofoon aanwezig Geluidsopnameniveau instelbaar, windfilter aanwezig, demper aanwezig

Rasterweergave: Twee typen

• LCD-scherm

Type:	TFT LCD-kleurenscherm
Scherfmaat en beeldpunten:	Breedte 7,7 cm (3,0 inch) (3:2) met circa 1,04 miljoen beeldpunten
Hoekaanpassing:	Mogelijk
Helderheidsaanpassing:	Handmatig (7 niveaus)
Interfacetalen:	25
Technologie van aanraakscherm:	Capacitief
Uitleg:	Weer te geven

• Weergave

Weergaveformaten voor opnamen:	Weergave van één opname, weergave van één opname met informatie (Basisinformatie, Opname-informatie, Histogram), indexweergave met 4 of 9 opnamen
Zoomvergroting:	Circa 1,5x - 10x
Overbelichtingswaarschuwing	Overbelichte delen knippen
Navigatiemethoden:	Enkele opname, opnamesprong met 10 of 100 beelden, op opnamedatum, op map, op films, op foto's, op classificatie
Opname draaien:	Mogelijk
Classificaties:	Aanwezig
Filmweergave:	Mogelijk (LCD-scherm, video/audio OUT, HDMI OUT) Ingebouwde luidspreker
Opnamebeveiliging:	Mogelijk
Diavoorstelling:	Alle beelden, op datum, op map, op films, op foto's of op classificatie Keuze uit vijf overgangseffecten
Achtergrondmuziek:	Selecteerbaar voor het weergeven van diavoorstellingen en films

• Naverwerking van beelden

Creatieve filters:	Korrelig Z/W, Soft focus, Fisheye-effect, Effect kunst opvallend, Aquareleffect, Speelgoedcamera-effect, Miniatureffect
Formaat verkleinen:	Mogelijk

• **Rechtstreeks afdrukken**

Compatibele printers:	Met PictBridge compatibele printers
Opnamen die kunnen worden afgedrukt:	JPEG- en RAW-opnamen
Afdrukopties opgeven:	Compatibel met DPOF versie 1.1

• **Persoonlijke voorkeuzen**

Persoonlijke voorkeuzen:	8
My Menu-vastleggen:	Mogelijk
Copyrightinformatie:	Invoer en bijvoegen mogelijk

• **Interface**

Audio/video OUT/	
Digitale aansluiting:	Analoge video (compatibel met NTSC/PAL)/stereo audio-uitvoer Computercommunicatie en rechtstreeks afdrukken (Hi-Speed USB of equivalent), aansluiting voor GPS-ontvanger GP-E2
HDMI mini OUT-aansluiting:	Type C (automatisch wisselen van resolutie), compatibel met CEC
Externe microfoon	
IN-aansluiting:	Ministereoaansluiting van 3,5 mm diameter
Aansluiting afstandsbediening:	Voor afstandsbediening RS-60E3
Draadloze afstandsbediening:	Afstandsbediening RC-6
Eye-Fi-kaart:	Compatibel

• **Voeding**

Batterij:	Batterij LP-E8 (1x) * Wisselstroom via de AC-adapterset ACK-E8 * Als batterijgreep BG-E8 is bevestigd, kunnen AA/LR6-batterijen worden gebruikt
Maximumaantal opnamen (Op basis van de testcriteria van de CIPA)	Bij gebruik van de zoeker: Circa 440 opnamen bij 23 °C, circa 400 opnamen bij 0 °C Bij Live view-opnamen: circa 180 opnamen bij 23 °C/, circa 150 opnamen bij 0 °C
Filmopnameduur:	Circa 1 uur 40 minuten bij 23 °C. circa 1 uur 20 minuten. bij 0 °C (met een volledig opgeladen LP-E8-batterij)

• **Afmetingen en gewicht**

Afmetingen (B x H x D):	Circa 133,1 x 99,8 x 78,8 mm
Gewicht:	Circa 580 g (CIPA-richtlijnen), circa 525 g (alleen behuizing)

• Gebruiksomgeving

Bedrijfstemperatuur: 0 °C - 40 °C
Luchtvochtigheid tijdens gebruik: 85% of lager

• Batterij LP-E8

Type: Oplaadbare lithium-ionbatterij
Nominale spanning: 7,2 V DC
Batterijcapaciteit: 1120 mAh
Bedrijfstemperatuur: Tijdens opladen: 6 °C - 40 °C
Tijdens opnamen: 0 °C - 40 °C
Luchtvochtigheid tijdens gebruik: 85% of lager
Afmetingen (B x H x D): Circa 37,1 x 15,4 x 55,2 mm
Gewicht: Circa 52 g

• Batterijoplader LC-E8

Compatibele batterij: Batterij LP-E8
Oplaadtijd: Circa 2 uur (bij 23 °C)
Nominaal ingangsvermogen: 100 - 240 V AC (50/60 Hz)
Nominaal uitgangsvermogen: 8,4 V DC / 720 mA
Bedrijfstemperatuur: 6 °C - 40 °C
Luchtvochtigheid tijdens gebruik: 85% of lager
Afmetingen (B x H x D): Circa 69 x 28 x 87,5 mm
Gewicht: Circa 82 g

• Batterijoplader LC-E8E

Compatibele batterij: Batterij LP-E8
Oplaadtijd: Circa 2 uur (bij 23 °C)
Nominaal ingangsvermogen: 100 - 240 V AC (50/60 Hz)
Nominaal uitgangsvermogen: 8,4 V DC / 720 mA
Bedrijfstemperatuur: 6 °C - 40 °C
Luchtvochtigheid tijdens gebruik: 85% of lager
Afmetingen (B x H x D): Circa 69 x 28 x 87,5 mm
Gewicht: Circa 82 g (zonder netsnoer)

• EF-S 18-55mm f/3.5-5.6 IS STM

Beeldhoek: Diagonaal bereik: 74°20' - 27°50'
Horizontaal bereik: 64°30' - 23°20'
Verticaal bereik: 45°30' - 15°40'
Objectiefconstructie: 13 elementen in 11 groepen
Kleinste diafragma: f/22 - 36
Kortste scherpstelafstand: 0,25 m (vanaf beeldsensorvlak)

Max. vergroting:	0,36x (bij 55 mm)
Weergaveoppervlak	199 x 129 - 63 x 42 mm (op 0,25 m)
Image Stabilizer (beeldstabilisatie):	Type lensverschuiver
Filtermaat:	58 mm
Objectiefdop:	E-58 II
Max. diameter x lengte:	Circa 69,0 x 75,2 mm
Gewicht:	Circa 205 g
Zonnekap:	EW-63C (afzonderlijk verkrijgbaar)
Objectiefkoker:	LP1016 (afzonderlijk verkrijgbaar)

• EF-S 18-135mm f/3.5-5.6 IS STM

Beeldhoek:	Diagonaal bereik: 74°20' - 11°30' Horizontaal bereik: 64°30' - 9°30' Verticaal bereik: 45°30' - 6°20'
Objectiefconstructie:	16 elementen in 12 groepen
Kleinste diafragma:	f/22 - 36
Kortste scherpstelafstand*:	Op brandpuntsafstand van 18 mm: 0,39 m (circa 372 x 248 mm weergaveoppervlak) Op brandpuntsafstand van 135 mm: 0,39 m (circa 80 x 53 mm weergaveoppervlak)

* Afstand vanaf beeldsensorvlak

Max. vergroting:	0,28x (bij 135 mm)
Image Stabilizer (beeldstabilisatie):	Type lensverschuiver
Filtermaat:	67 mm
Objectiefdop:	E-67 II
Max. diameter x lengte:	Circa 76,6 x 96,0 mm
Gewicht:	Circa 480 g
Zonnekap:	EW-73B (afzonderlijk verkrijgbaar)
Objectiefkoker:	LP1116 (afzonderlijk verkrijgbaar)

- Alle bovenstaande gegevens zijn gebaseerd op de testnormen van Canon en de testcriteria en richtlijnen van CIPA (Camera & Imaging Products Association).
- Bovenstaande afmetingen, maximale diameter, lengte en gewicht zijn gebaseerd op CIPA-richtlijnen (alleen met uitzondering van gewicht voor camerabehuizing).
- De specificaties en de vormgeving van het product kunnen zonder voorafgaande kennisgeving worden gewijzigd.
- Als er zich een probleem voordoet met een objectief van een ander merk dat is bevestigd op de camera, dient u contact op te nemen met de fabrikant van het objectief.

Tips en waarschuwingen voor het gebruik: EF-S 18-55mm f/3.5-5.6 IS STM, EF-S 18-135mm f/3.5-5.6 IS STM

De kitobjectieven hebben een stappenmotor voor de scherpstelling. De motor stuurt de focuslens tevens aan wanneer er wordt in- of uitgezoomd.

1. De camera is uitgeschakeld

De motor werkt niet als de camera is uitgeschakeld of als de camera is uitgeschakeld door de functie voor automatische uitschakeling.

Gebruikers moeten derhalve rekening houden met de volgende punten.

- Handmatig scherpstellen is niet mogelijk.
- Tijdens het in- en uitzoomen kan de scherpstelling op een verkeerde plek komen te liggen.

2. Het objectief bevindt zich in de slaapstand

Als het objectief gedurende een bepaalde tijd niet wordt gebruikt, wordt de slaapstand ingeschakeld om energie te besparen. Dit gebeurt onafhankelijk van de automatische uitschakeling van de camera zelf.

Druk de ontspanknop half in om de slaapstand te verlaten.

In de slaapstand werkt de motor niet, ook niet als de camera is ingeschakeld.

Gebruikers moeten derhalve rekening houden met de volgende punten.

- Handmatig scherpstellen is niet mogelijk.
- Tijdens het in- en uitzoomen kan de scherpstelling op een verkeerde plek komen te liggen.

3. Er wordt een initiële reset op de camera uitgevoerd

Er wordt een initiële reset op het focusobjectief uitgevoerd als de camera is ingeschakeld of als de camera door het half indrukken van de ontspanknop wordt ingeschakeld nadat de camera door de functie voor automatische uitschakeling*¹ is uitgeschakeld.

- Tijdens de initiële reset wordt het beeld in de zoeker onscherp weergegeven. Dit betekent echter niet dat het objectief defect is.
- Hoewel de sluiters kan worden ontspannen tijdens de initiële reset, moeten gebruikers nadat de initiële reset is voltooid ongeveer 1 seconde*² wachten voordat er een opname kan worden gemaakt.

*1: Van toepassing op de volgende digitale spiegelreflexcamera's die compatibel zijn met het EF-S-objectief:

EOS 7D, EOS 60D, EOS 60Da, EOS 50D, EOS 40D, EOS 30D, EOS 20D, EOS 20Da, EOS 600D, EOS 550D, EOS 500D, EOS 450D, EOS 1100D, EOS 1000D, EOS 400D DIGITAL, EOS 350D DIGITAL, EOS 300D DIGITAL

*2: De tijd die een initiële reset in beslag neemt, is afhankelijk van de gebruikte camera.

Handelsmerken

- Adobe is een handelsmerk van Adobe Systems Incorporated.
- Windows is een handelsmerk of gedeponeerd handelsmerk van Microsoft Corporation in de Verenigde Staten en andere landen.
- Macintosh en Mac OS zijn handelsmerken of gedeponeerde handelsmerken van Apple Inc. in de Verenigde Staten en andere landen.
- Het SDXC-logo is een handelsmerk van SD-3C, LLC.
- HDMI, het HDMI-logo en High-Definition Multimedia Interface zijn handelsmerken of gedeponeerde handelsmerken van HDMI Licensing LLC.
- Alle overige bedrijfs- en productnamen en handelsmerken die in deze handleiding worden genoemd, zijn eigendom van de respectieve eigenaren.

Over MPEG-4-licenties

'Dit product is in licentie gegeven krachtens AT&T-patenten voor de MPEG-4-standaard en kan worden gebruikt voor het coderen van MPEG-4-video en/of het decoderen van voor MPEG-4-video die uitsluitend is gecodeerd (1) voor een persoonlijk en niet-commercieel doeleinde of (2) door een videoleverancier die krachtens de AT&T-patenten bevoegd is om MPEG-4-video te leveren. Er wordt geen licentie verleend of geïmpliceerd voor enig ander gebruik van de MPEG-4-standaard.'

About MPEG-4 Licensing

"This product is licensed under AT&T patents for the MPEG-4 standard and may be used for encoding MPEG-4 compliant video and/or decoding MPEG-4 compliant video that was encoded only (1) for a personal and non-commercial purpose or (2) by a video provider licensed under the AT&T patents to provide MPEG-4 compliant video. No license is granted or implied for any other use for MPEG-4 standard."

* Notice displayed in English as required.

Het gebruik van echte Canon-accessoires wordt aanbevolen

Dit product levert uitstekende prestaties wanneer het wordt gebruikt met echte Canon-accessoires. Canon is niet verantwoordelijk voor enige schade aan dit product en/of ongelukken zoals brand, enzovoort, die worden veroorzaakt door accessoires die niet van Canon zijn (bijvoorbeeld lekkage en/of explosie van een batterij). Deze garantie is niet van toepassing op reparaties die het gevolg zijn van defecten in accessoires die niet van Canon zijn. U kunt dergelijke reparaties aanvragen tegen vergoeding.

Veiligheidsmaatregelen

Voorkom letsel, dodelijke ongevallen of schade aan materiaal door deze veiligheidsmaatregelen op te volgen en de apparatuur op de juiste manier te gebruiken.

Voorkomen van ernstig letsel en dodelijke ongevallen

- Voorkom brand, oververhitting, lekkage van chemische stoffen en explosies door de onderstaande veiligheidsmaatregelen op te volgen:
 - Gebruik geen batterijen, voedingsbronnen of accessoires die niet in deze handleiding worden genoemd. Gebruik geen zelfgemaakte of aangepaste batterijen.
 - Veroorzaak geen kortsluiting bij de batterij en de reservebatterij en probeer deze niet te demonteren of aan te passen. Verhit de batterij en de reservebatterij niet en probeer deze niet te solderen. Stel de batterij en de reservebatterij niet bloot aan vuur of water. Stel de batterij en de reservebatterij ook niet bloot aan grote fysieke schokken.
 - Installeer de batterij en de reservebatterij op de juiste manier (+ -). Plaats nooit oude en nieuwe of verschillende soorten batterijen bij elkaar.
 - Laad de batterij niet op bij een temperatuur die buiten het toegestane bereik van 0 °C - 40 °C ligt. Overschrijd de oplaadtijd niet.
 - Steek geen vreemde metalen voorwerpen in de elektrische contactpunten van de camera, de accessoires, de verbindingkabels en dergelijke.
- Houd de reservebatterij buiten het bereik van kinderen. Waarschuw direct een arts als een kind een batterij heeft doorgeslikt. (De chemicaliën in de batterij kunnen de maag en ingewanden beschadigen.)
- Dek de elektrische contactpunten van de batterij en de reservebatterij af voordat u deze wegdoet, om te voorkomen dat deze contact maken met andere metalen voorwerpen of batterijen. Zo voorkomt u brand en explosies.
- Voorkom brand door de oplader direct uit het stopcontact te halen en te stoppen met opladen als er bij het opladen van de batterij grote hitte, rook of schadelijke damp vrijkomt.
- Verwijder de batterij of de reservebatterij onmiddellijk als deze lekt, van kleur of vorm verandert, of als er rook of giftige damp vrijkomt. Pas op dat u hierbij geen brandwonden oploopt.
- Voorkom dat de inhoud van de batterij in aanraking komt met ogen, huid en kleding. Dit kan blindheid en huidaanandoeningen tot gevolg hebben. Als de inhoud van de batterij in contact komt met uw ogen, huid of kleding, moeten deze direct met overvloedig water worden afgespoeld zonder te wrijven. Ga daarna meteen naar een huisarts.
- Houd de apparatuur tijdens het opladen buiten bereik van kinderen. Kinderen kunnen stikken als zij het snoer rond hun nek krijgen of een elektrische schok krijgen.
- Houd snoeren altijd uit de buurt van hittebronnen. Door de hitte kan het snoer vervormen en het isolatiemateriaal smelten, wat brand of elektrische schokken kan veroorzaken.
- Houd de camera niet gedurende lange tijd op dezelfde manier vast. Ook als de camera niet te heet aanvoelt, kan de huid door langdurig contact toch rood worden of kunnen er blaren of eerstegraads brandwonden ontstaan. Het gebruik van een statief wordt aangeraden voor mensen met een lage doorbloeding of zeer gevoelige huid, of wanneer de camera op zeer hete plaatsen wordt gebruikt.
- Flits niet in het gezicht van automobilisten. Door de verblinding kunt u een ongeluk veroorzaken.
- Flits niet vlak bij iemands ogen. Het gezichtsvermogen kan hierdoor beschadigd raken. Houd altijd minimaal 1 meter afstand als u met de flitser een kind fotografeert.

-
- Verwijder de batterij en haal de stekker uit het stopcontact als u de camera of een accessoire langere tijd niet gebruikt. Zo voorkomt u elektrische schokken, warmteontwikkeling en brand.
-
- Gebruik de apparatuur niet in de buurt van ontvlambaar gas. Zo voorkomt u een explosie of brand.
-
- Als u de apparatuur laat vallen en de behuizing zodanig beschadigd raakt dat de inwendige onderdelen bloot komen te liggen, raak deze dan niet aan. Deze onderdelen staan mogelijk onder stroom.
-
- Demonteer de apparatuur niet en pas deze ook niet aan. Er staat hoge spanning op de interne onderdelen en deze kunnen een elektrische schok veroorzaken.
-
- Kijk niet door de camera of de lens naar de zon of een andere felle lichtbron. Uw gezichtsvermogen kan hierdoor worden aangetast.
-
- Houd de camera buiten het bereik van kleine kinderen. De nekdraagriem kan bij kinderen tot verstikking leiden.
-
- Berg de apparatuur niet op in een vochtige of stoffige ruimte. Hierdoor voorkomt u brand en elektrische schokken.
-
- Vraag toestemming voordat u de camera in een vliegtuig of ziekenhuis gebruikt. De elektromagnetische golven die door de camera worden afgegeven, kunnen storingen veroorzaken in de instrumenten van vliegtuigen of de medische apparatuur in ziekenhuizen.
-
- Voorkom brand en elektrische schokken door onderstaande veiligheidsmaatregelen in acht te nemen:
 - Steek de stekker altijd helemaal in het stopcontact.
 - Pak het netsnoer nooit met natte handen vast.
 - Trek altijd aan de stekker en niet aan het snoer als u de stekker uit het stopcontact haalt.
 - Voorkom beschadigingen aan het netsnoer door er niet in te krassen of te snijden en het niet te knikken of er een zwaar voorwerp op te plaatsen. Draai of knoop de netsnoeren niet.
 - Sluit niet te veel stekkers aan op één stopcontact.
 - Gebruik geen snoeren waarvan het isolatiemateriaal is beschadigd.
-
- Haal zo nu en dan de stekker uit het stopcontact en haal met een droge doek het stof rond het stopcontact weg. In een stoffige, vochtige of vette omgeving kan het stof op het stopcontact vochtig worden en kortsluiting veroorzaken, wat kan leiden tot brand.

Letsel en schade aan apparatuur voorkomen

- Laat de apparatuur niet in een auto achter die in de zon staat of in de nabijheid van een warmtebron. De apparatuur kan heet worden en brandwonden veroorzaken.
- Loop niet met de camera als deze op een statief is bevestigd. Dit kan letsel veroorzaken. Controleer of het statief stevig genoeg is om de camera en het objectief te dragen.
- Laat een objectief of camera met objectief niet zonder lensdop in de zon liggen. De zonnestralen kunnen door de lens worden gebundeld en brand veroorzaken.
- Bedek de batterijoplader niet en wikkel deze ook niet in een doek. Hierdoor kan de warmte niet weg en kan de behuizing vervormen of in brand vliegen.
- Verwijder de batterij en de reservebatterij direct als u de camera in het water laat vallen of als er water in de camera komt. Verwijder de batterijen ook als er metaaldeeltjes in de camera komen. Hierdoor voorkomt u brand en elektrische schokken.
- Gebruik en plaats de batterij en de reservebatterij niet in een hete omgeving. Hierdoor kan de batterij gaan lekken of kan de levensduur van de batterij afnemen. Ook kunnen de batterij en de reservebatterij te heet worden en brandwonden veroorzaken.
- Gebruik geen verfverdunner, benzeen of andere organische oplosmiddelen om de apparatuur schoon te maken. Deze stoffen kunnen brand veroorzaken en zijn schadelijk voor de gezondheid.

Neem contact op met uw dealer of het dichtstbijzijnde Canon Service Center als het product niet naar behoren functioneert of moet worden gerepareerd.

**Uitsluitend bestemd voor de Europese Unie en EER
(Noorwegen, IJsland en Liechtenstein)**

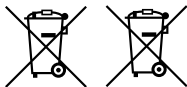

Met deze symbolen wordt aangegeven dat dit product in overeenstemming met de AEEA-richtlijn (2012/19/EU), de richtlijn 2006/66/EG betreffende batterijen en accu's en/of de plaatselijk geldende wetgeving waarin deze richtlijnen zijn geïmplementeerd, niet bij het normale huisvuil mag worden weggegooid.

Indien onder het hierboven getoonde symbool een chemisch symbool gedrukt staat, geeft dit in

overeenstemming met de richtlijn betreffende batterijen en accu's aan dat deze batterij of accu een zwaar metaal bevat (Hg = kwik,

Cd = cadmium, Pb = lood) waarvan de concentratie de toepasselijke drempelwaarde in overeenstemming met de genoemde richtlijn overschrijdt.

Dit product dient te worden ingeleverd bij een hiervoor aangewezen inzamelpunt, bijv. door dit in te leveren bij een hiertoe erkend verkooppunt bij aankoop van een gelijksoortig product, of bij een officiële inzameldienst voor de recycling van elektrische en elektronische apparatuur (EEA) en batterijen en accu's. Door de potentieel gevaarlijke stoffen die gewoonlijk gepaard gaan met EEA, kan onjuiste verwerking van dit type afval mogelijk nadelige gevolgen hebben voor het milieu en de menselijke gezondheid. Uw medewerking bij het op juiste wijze weggooiden van dit product draagt bij tot effectief gebruik van natuurlijke hulpbronnen.

Voor verdere informatie over recycling van dit product kunt u contact opnemen met uw plaatselijke gemeente, afvaldienst, officiële dienst voor klein chemisch afval of afvalstortplaats, of kunt u terecht op www.canon-europe.com/weee, of www.canon-europe.com/battery.

BELANGRIJKE VEILIGHEIDSINSTRUCTIES

1. **BEWAAR DEZE INSTRUCTIES** — Deze handleiding bevat belangrijke informatie over veiligheid en bedieningsinstructies voor batterijopladers LC-E8 & LC-E8E.
2. Lees voordat u de oplader in gebruik neemt, eerst alle instructies en opmerkingen over (1) de oplader, (2) de batterij en (3) het product met gebruik van de batterij.
3. **WAARSCHUWING** — Laad alleen batterij LP-E8 op om het risico op letsel te verkleinen. Andere typen batterijen kunnen barsten wat kan leiden tot persoonlijk letsel en andere schade.
4. Stel de oplader niet bloot aan regen of sneeuw.
5. Het gebruik van een bevestigd onderdeel dat niet wordt aanbevolen of verkocht door Canon, kan leiden tot vuur, elektrische schok of persoonlijk letsel.
6. Trek aan de stekker in plaats van aan het snoer wanneer u de oplader verwijdert. Dit vermindert het risico op schade aan de elektrische stekker en het snoer.
7. Zorg dat het snoer zo ligt dat u er niet op loopt, over struikelt of het op een andere manier schade of stress veroorzaakt.
8. Gebruik de oplader niet indien het snoer of de stekker beschadigd zijn. Vervang snoer en/of stekker onmiddellijk.
9. Gebruik de oplader niet als er op is geslagen, als de oplader is gevallen of op andere wijze is beschadigd. Breng de oplader naar een gekwalificeerde reparateur.
10. Haal de oplader niet uit elkaar. Breng de oplader naar een gekwalificeerde reparateur indien onderhoud of reparatie nodig is. Onjuiste montage kan leiden tot elektrische schok of brand.
11. Om het risico op een elektrische schok te verminderen, dient u de oplader eerst uit het stopcontact te halen voordat u deze probeert te repareren of schoonmaken.

ONDERHOUDINSTRUCTIES

Tenzij anders vermeld in deze handleiding, zijn er geen onderdelen in de oplader aanwezig die onderhoud vereisen. Laat onderhoud over aan een gekwalificeerde reparateur.

VOORZICHTIG

ONTPLOFFINGSGEVAAR ALS DE BATTERIJ WORDT VERVANGEN DOOR EEN ONJUIST TYPE BATTERIJ.

HOUD U BIJ HET WEGGOOIEN VAN GEBRUIKTE BATTERIEN AAN DE LOKALE VOORSCHRIFTEN HIERVOOR.















14

Opnamen downloaden naar een computer

In dit hoofdstuk wordt uitgelegd hoe u opnamen van de camera naar uw computer kunt downloaden. Daarnaast vindt u in dit hoofdstuk een overzicht van de software die op de bij de camera geleverde EOS Solution Disk (cd-rom) staat. Bovendien leest u in dit hoofdstuk hoe u de software op uw computer installeert. Ook wordt uitgelegd hoe u de pdf-bestanden op de EOS Software Instruction Manuals Disk (cd-rom) kunt bekijken.



EOS Solution Disk
(software)



**EOS Software Instruction
Manuals Disk**

Opnamen downloaden naar een computer

U kunt de meegeleverde software gebruiken om de opnamen op de camera naar uw computer te downloaden. Dit kan op twee manieren.

Opnamen downloaden door de camera op de computer aan te sluiten.

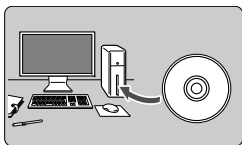

1 Installeer de software (pag. 365).

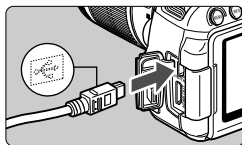

2 Gebruik de meegeleverde interfacekabel om de camera op uw computer aan te sluiten.

- Gebruik de interfacekabel die bij de camera is geleverd.
- Sluit de kabel aan op de <DIGITAL>-aansluiting van de camera en zorg dat het pictogram <↔> van de stekker van de kabel naar de voorkant van camera wijst.
- Steek de stekker van het snoer in de USB-aansluiting van de computer.

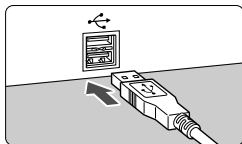

3 Gebruik EOS Utility om opnamen en films te downloaden.

- Raadpleeg de software-instructiehandleiding (pdf, pag. 367) op de cd-rom voor meer informatie.

Opnamen downloaden met een kaartlezer

Als u beschikt over een kaartlezer (afzonderlijk in de handel verkrijgbaar), kunt u deze gebruiken om opnamen naar uw computer te downloaden.

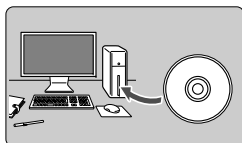

1 Installeer de software (pag. 365).

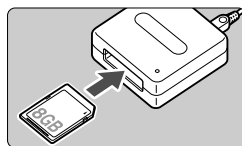

2 Plaats de kaart in de kaartlezer.

3 Gebruik Canon-software om de opnamen en films te downloaden.

- ▶ Gebruik Digital Photo Professional.
- ▶ Gebruik ImageBrowser EX.
- Raadpleeg de software-instructiehandleiding (pdf, pag. 367) op de cd-rom voor meer informatie.



Als u opnamen van de camera naar uw computer downloadt en hiervoor een kaartlezer gebruikt in plaats van de Canon-software, kopieert u de map DCIM op de kaart naar uw computer.



EOS Solution Disk

Deze cd bevat de volgende software voor EOS-camera's.

- ⚠ De software die bij eerdere camera's is geleverd, biedt mogelijk geen ondersteuning voor foto's en filmbestanden die met deze camera worden gemaakt. Gebruik de software die bij deze camera wordt geleverd.

1 EOS Utility

Communicatiesoftware voor de camera en de computer

- Opnamen (foto's/films) die met de camera zijn gemaakt, downloaden naar uw computer.
- De camera instellen vanaf uw computer.
- Foto's op afstand maken door de camera op uw computer aan te sluiten.
- Achtergrondmuziek kopiëren naar de kaart en de muziek tijdens het weergeven afspelen.

2 Digital Photo Professional

Software voor het weergeven en bewerken van opnamen

- Zeer snel opnamen weergeven, bewerken en afdrucken op uw computer.
- Opnamen bewerken zonder het origineel te wijzigen.
- Geschikt voor de meest uiteenlopende gebruikers, van amateurs tot professionals. Met name aanbevolen voor gebruikers die hoofdzakelijk RAW-opnamen maken.

3 ImageBrowser EX

Software voor het weergeven en bewerken van opnamen

- Door JPEG-opnamen bladeren en deze weergeven en afdrucken op uw computer.
- Films (MOV-bestanden) en videofotoalbums afspelen en filmbeelden omzetten in foto's.
- Extra functies downloaden, zoals EOS Video Snapshot Task (pag. 195) (internetverbinding vereist).
- Aanbevolen voor personen die voor het eerst een digitale camera gebruiken en amateurfotografen.

4 Picture Style Editor

Software voor het maken van beeldstijlbestanden

- Deze software is bedoeld voor gevorderde gebruikers die ervaring hebben met het bewerken van opnamen.
- U kunt beeldstijlen aanpassen aan uw eigen specifieke opnamekenmerken en een origineel beeldstijlbestand maken/opslaan.

De software op Windows installeren

Compatibele besturingssystemen **Windows 8** **Windows 7** **Windows Vista** **Windows XP**

- 1 Controleer of de camera niet op uw computer is aangesloten.
 - Sluit de camera pas op de computer aan nadat u de software hebt geïnstalleerd. Anders zal de software niet op de juiste manier worden geïnstalleerd.
- 2 Plaats de EOS Solution Disk (cd) in het cd-romstation.
- 3 Selecteer uw regio, land en taal.
- 4 Klik op **[Easy Installation/Standaardinstallatie]** om de installatie te starten.



- Volg de instructies op het scherm om de installatieprocedure te voltooien.
- Installeer Microsoft Silverlight als daarom wordt gevraagd.

- 5 Klik op **[Finish/Voltooiën]** als de installatie is voltooid.



- 6 Verwijder de cd.

De software op Macintosh installeren

Compatibele besturingssystemen

MAC OS X 10.6 - 10.8

- 1 Controleer of de camera niet op uw computer is aangesloten.
- 2 Plaats de EOS Solution Disk (cd) in het cd-romstation.
 - Dubbelklik op het bureaublad van uw computer op het cd-rompictogram en dubbelklik vervolgens op [Canon EOS Digital Installer/Installatieprogramma Canon EOS Digital].
- 3 Selecteer uw regio, land en taal.
- 4 Klik op [**Easy Installation/Standaardinstallatie**] om de installatie te starten.



- Volg de instructies op het scherm om de installatieprocedure te voltooien.

- 5 Klik op [**Restart/Opnieuw opstarten**] als de installatie is voltooid.



- 6 Verwijder de cd zodra de computer opnieuw is opgestart.

[WINDOWS]



EOS Software Instruction Manuals Disk

Kopieer de instructiehandleidingen (pdf) op de cd naar de computer.

- 1 Plaats de EOS Software Instruction Manuals Disk (cd) in het cd-romstation van de computer.
- 2 Open de cd.
 - Dubbelklik op **[My Computer/Deze computer]** op het bureaublad en dubbelklik vervolgens op het cd-romstation waarin u de cd hebt geplaatst.Selecteer uw taal en besturingssysteem. De index van de instructiehandleidingen wordt weergegeven.



U dient Adobe Reader (de meest recente versie wordt aanbevolen) te installeren om de bestanden van de instructiehandleiding (pdf-indeling) te bekijken. Installeer Adobe Reader als deze software nog niet op uw computer is geïnstalleerd. Als u de handleiding wilt opslaan op uw computer, gebruikt u de functie 'Opslaan' van Adobe Reader.

[MACINTOSH]



EOS Software Instruction Manuals Disk

Kopieer de instructiehandleidingen (pdf) op de cd naar de Macintosh.

- 1 Plaats de EOS Software Instruction Manuals Disk (cd) in het cd-romstation van uw Macintosh.
- 2 Open de cd.
 - Dubbelklik op het pictogram van de cd.
- 3 Dubbelklik op het bestand START.html.
Selecteer uw taal en besturingssysteem. De index van de instructiehandleidingen wordt weergegeven.



U dient Adobe Reader (de meest recente versie wordt aanbevolen) te installeren om de bestanden van de instructiehandleiding (pdf-indeling) te bekijken. Installeer Adobe Reader als deze software nog niet op uw Macintosh is geïnstalleerd. Als u de handleiding wilt opslaan op uw computer, gebruikt u de functie 'Opslaan' van Adobe Reader.



15

Verkorte handleiding en index

Menugebruik	pag. 370
Opnamekwaliteit	pag. 371
 Beeldstijl	pag. 371
 Snel instellen	pag. 372
Namen van onderdelen	pag. 373
Basismodi	pag. 375
 De ingebouwde flitser gebruiken	pag. 375
Creatieve modi	pag. 376
P : AE-programma	pag. 376
Tv : AE met sluitervoorkeur	pag. 376
Av : AE met diafragma voorkeur	pag. 376
AF: AF-gebruik	pag. 377
 AF-punt	pag. 377
ISO: ISO-snelheid	pag. 378
 Transportmodus	pag. 378
 Live view-opnamen	pag. 379
 Filmopnamen	pag. 380
Opnamen weergeven	pag. 381

Verkorte handleiding

Menugebruik

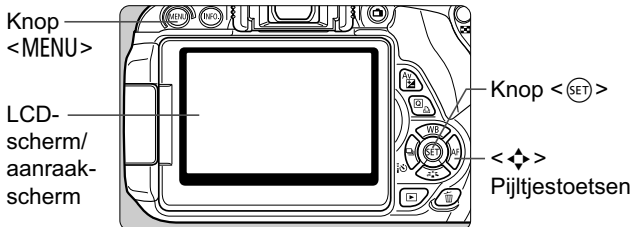

1. Druk op de knop <MENU> om het menu weer te geven.
2. Druk op de toets <◀▶> om een tabblad te selecteren en druk vervolgens op de toets <▲▼> om het gewenste item te selecteren.
3. Druk op <SET> om de instelling weer te geven.
4. Nadat u het item hebt ingesteld, drukt u op <SET>.

Basismodi

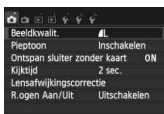
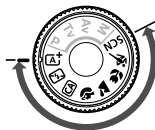

Filmopnamen

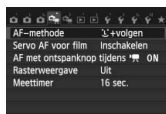

Creatieve modi

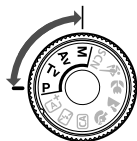

Tabbladen

Menu-items

Menu-instellingen

Opnamekwaliteit

- Selecteer [1: Beeldkwalit.] en druk vervolgens op < (SET) >.
- Druk op de toets < ◀ ▶ > om de kwaliteit te selecteren en druk vervolgens op < (SET) >.

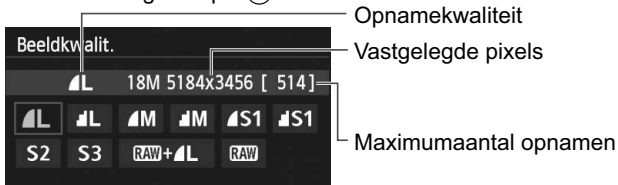

Beeldstijl ☆



- Druk op de knop < ▼ >.
- Druk op de toets < ◀ ▶ > om de beeldstijl te selecteren en druk vervolgens op < (SET) >.

Stijl	Omschrijving
Automatisch	De kleurtonen worden geoptimaliseerd voor de situatie.
Standaard	Levendige kleuren en scherpe opnamen.
Portret	Mooie huidtinten en redelijk scherpe opnamen.
Landschap	Levendige landschappen en blauwe luchten, en zeer scherpe opnamen.
Monochroom	Zwart-witopnamen.

- Raadpleeg de instructiehandleiding bij de camera voor meer informatie over < > (Neutraal) en < > (Natuurlijk).

Q Snel instellen

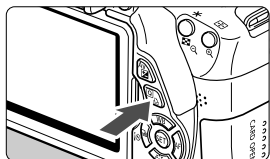

- Druk op de knop <Q>.
- ▶ Het scherm Snel instellen wordt weergegeven.

Basismodi

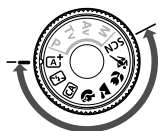

Creatieve modi

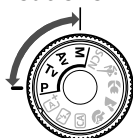

Labels pointing to settings in the screenshot:

- Opnamemodus (M)
- Belichtingscompensatie/AEB-instelling (-3..2..1..0..1..2..3)
- Beeldstijl (AWB)
- AF-bediening (ONE SHOT)
- Witbalans (RAW+)
- Terug (Back arrow)
- Transportmodus (18M)
- Witbalanscorrectie (5184x356)
- Sluittijd (1/125)
- Diafragma (F5.6)
- Lichte tonen prioriteit (ISO D+)
- ISO-snelheid (3200)
- Flitsbelichtingscompensatie (1/3)
- Auto Lighting Optimizer (Auto optimalisatie helderheid)
- Instellingen ingebouwde flitser (RAW+)
- Opnamekwaliteit (RAW+)
- Witbalanstrapje (18M)
- Meetmethode (5184x356)

- In de basismodi zijn de selecteerbare functies afhankelijk van de gekozen opnamemodus.
- Druk op de toets <Q> om een functie te selecteren en draai vervolgens aan het instelwiel <Q> om de functie in te stellen.

Namen van onderdelen

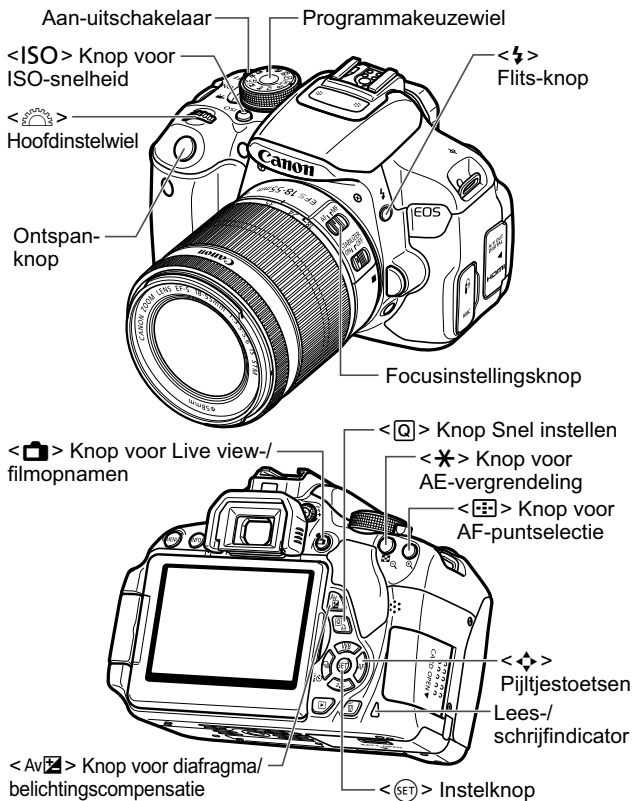

Opname-instellingen

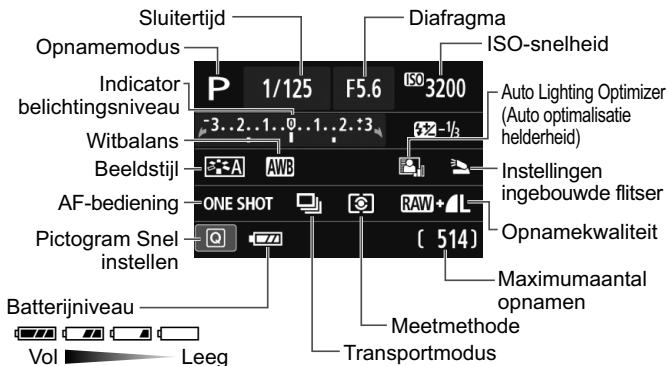

Zoekerinformatie

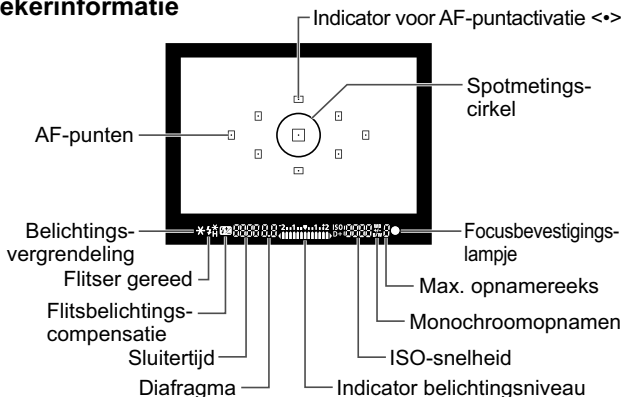

Basismodi

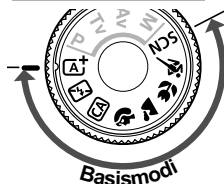

Alle opname-instellingen worden automatisch ingesteld.

U hoeft alleen de ontspanknop in te drukken; de camera doet de rest.

Automatisch/scène

Flitser uit

Automatisch/creatief

Portret

Landschap

Close-up

Sport

SCN Speciale scène

Nacht portret

Nachtopnamen uit hand

HDR-tegenlicht

- Druk in de positie <SCN> op de knop <Q>, selecteer het pictogram van de opnamemodus met de toets <⬆> en draai aan het instelwiel <⚙> om de opnamemodus in te stellen.

⚡ De ingebouwde flitser gebruiken

Basismodi

Indien nodig komt de ingebouwde flitser bij weinig licht of tegenlicht automatisch omhoog en gaat deze automatisch af (behalve in de modi <📷> <🏞️> <🏃> <📷> <📷> <📷>).

Creatieve modi

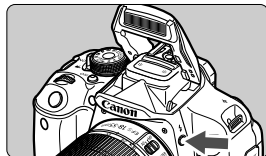

- Druk op de knop <⚡> om de ingebouwde flitser tevoorschijn te laten komen en maak daarna de opname.

Creatieve modi

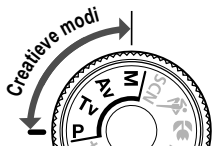

U kunt de camera-instellingen naar wens aanpassen om verschillende opnamen te maken.

P: AE-programma

De camera stelt de sluitertijd en diafragma waarde automatisch hetzelfde in als in de modus <A+>.

- Stel het programmakeuzewiel in op <P>.

Tv: AE met sluitervoorkeur



Tv 1/250 F5.6 ISO 400

- Stel het programmakeuzewiel in op <Tv>.
- Stel het instelwiel <shutter speed> in op de gewenste sluitertijd en stel scherp op het onderwerp.
- ▶ Het diafragma wordt automatisch ingesteld.
- Als de diafragma waarde op het scherm knippert, draait u aan het instelwiel <aperture> totdat het knipperen stopt.

Av: AE met diafragma voorkeur



Av 1/250 F5.6 ISO 400

- Stel het programmakeuzewiel in op <Av>.
- Draai het instelwiel <aperture> naar de gewenste diafragma waarde en stel scherp op het onderwerp.
- ▶ De sluitertijd wordt automatisch ingesteld.
- Als de sluitertijd op het scherm knippert, draait u aan het instelwiel <shutter speed> totdat het knipperen stopt.

AF: AF-bediening ☆

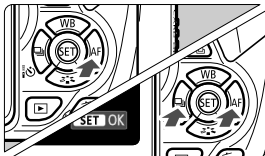

- Stel de focusinstellingsknop op het objectief in op < AF >.
- Druk op de knop < ► AF >.
- Druk op de toets < ◀ ▶ > of draai aan het instelwiel <  > om de AF-bediening te selecteren en druk vervolgens op < SET >.

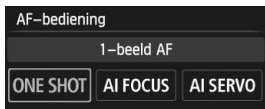

ONE SHOT (1-beeld AF):

Voor niet-bewegende onderwerpen

AI FOCUS (AI Focus AF):

De AF-bediening wisselt automatisch

AI SERVO (AI Servo AF):

Voor bewegende onderwerpen

AF-punt ☆



- Druk op de knop <  >.



- Druk op de toets <  > om het AF-punt te selecteren.
- Als u in de zoeker kijkt, kunt u het AF-punt selecteren door aan het instelwiel <  > te draaien tot het gewenste AF-punt rood knippert.
- Wanneer u op < SET > drukt, wordt er geschakeld tussen het middelste AF-punt en automatische AF-puntselectie.

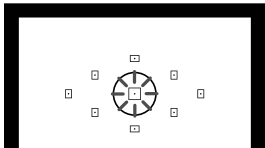

ISO: ISO-snelheid ☆

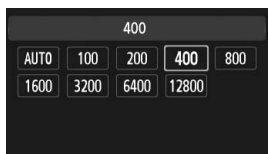
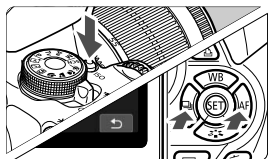

- Druk op de knop <ISO>.
- Druk op de toets <◀▶> of draai aan het instelwiel <⚙️> om de gewenste ISO-snelheid te selecteren en druk vervolgens op <SET>.
- Wanneer [AUTO] is geselecteerd, wordt de ISO-snelheid automatisch ingesteld. Wanneer u de ontspanknop half indrukt, wordt de huidige ISO-snelheid weergegeven.

Transportmodus

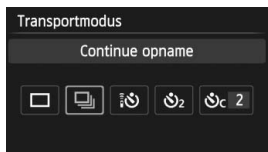
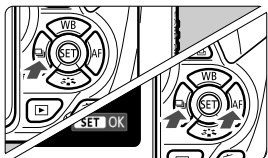

- Druk op de knop <◀☐▶>.
- Druk op de toets <◀▶> of draai aan het instelwiel <⚙️> om de transportmodus te selecteren en druk vervolgens op <SET>.

☐ : Enkelbeeld

☐ : Continue opname

⏱️ : Zelfontsp.:10sec/
Afstandsbed.

⏱️₂ : Zelfontspanner:2 sec.

⏱️_c : Zelfontspanner:Continu

Live view-opname



- Druk op de knop  om het Live view-beeld weer te geven.



- Druk de ontspanknop half in om scherp te stellen.

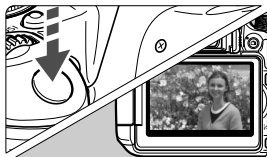



- Druk de ontspanknop helemaal in om een opname te maken.

● Gebruiksdur batterij bij Live view-opname

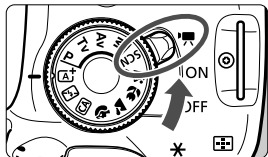

Temperatuur	Geen flits	50% flits
Bij 23 °C	Circa 200 opnamen	Circa 180 opnamen

Filmopnamen



- Zet de aan-uitschakelaar op .
- Draai het programmakeuzewiel naar een andere opnamemodus dan **<M>**.



- Druk op de knop  om een filmopname te starten.
- Druk nogmaals op  om de filmopname te stoppen.

Filmopname

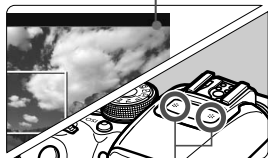

Microfoon

Opnamen weergeven

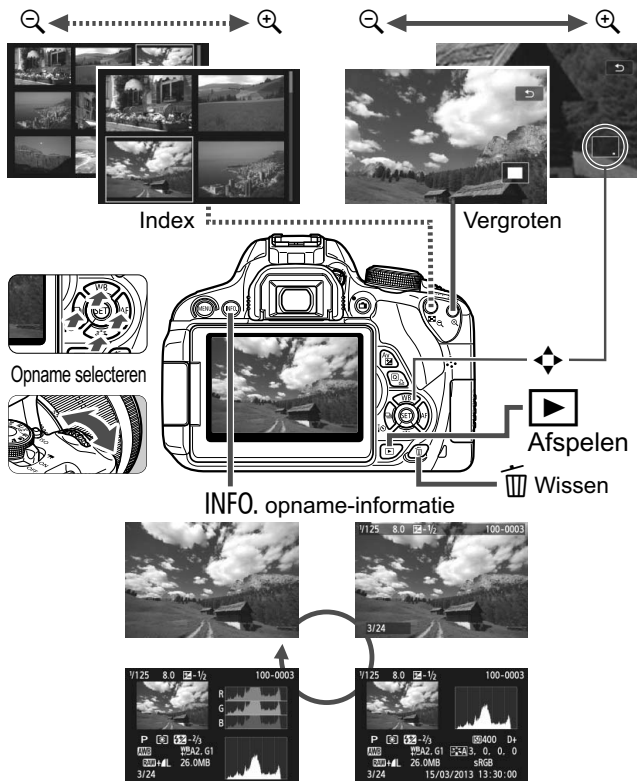

Index

Nummers

1280x720	185
1920x1080	185
1-beeld AF	98
640x480	185
9 punts AF-selectie, automatisch	100

A

 (Automatisch/scène)	58
A/V OUT	252, 265
Aanraakscherm.....	21, 53, 245, 255
AC-adapterset.....	306
Accessoires	3
Achtergrondmuziek.....	261
Adobe RGB.....	141
AE met diafragma voorkeur	112
AE met sluitervoorkeur	110
AEB.....	121, 298
AE-programma	86
AE-vergrendeling	123
AF → Scherpstellen	
Afdrukken.....	279
Afdrukeffecten	284
Afdrukopties (DPOF).....	289
Afstellen.....	287
Fotoboek instellen	293
Kantelcorrectie	287
Pagina-indeling.....	283
Papierinstellingen	282
AF-punt	100
Afstandsbediening	308
Afstellen (afdrukken).....	287
AI FOCUS (AI Focus AF).....	99
AI SERVO (AI Servo AF)	98
AI Servo AF	61, 98
Aquareffect.....	154, 276
Aspect ratio.....	157
Audio/video OUT	252, 265

Auto Lighting Optimizer (Auto optimalisatie helderheid)	125
Auto. reset.....	209
Autofocus	97, 100
Automatisch/creatief.....	64
Automatische selectie van AF-punt	100
Automatische weergave.....	258
Av (AE met diafragma voorkeur) ...	112

B

B/W (Monochroom)	96, 134
Basismodi.....	24
Batterij	28, 30, 35
Batterijgreep	35, 316
Batterijniveau	35
Beeld	
Opnamenmerken (Beeldstijl)	95, 132, 135
Beeldconversiefactor.....	40
Beeldstijl.....	95, 132, 135
Bekijken op tv.....	252, 262
Belichtingscorrectie	119
Belichtingsniveauperhogingen	298
Bestandsgrootte	89, 186, 270
Bestandsnaam	208
Beveiligen (wisbeveiliging).....	266
Bewegingsonscherpte	41, 42
Bracketing	121, 140
BULB (Bulb-belichting).....	116
Bulb-belichting.....	116

C

 (Automatisch/creatief)	64
Camera	
Bewegingsonscherpte	142
Camera vasthouden	42
Camera-instellingen wissen.....	214
Instellingscherm.....	213
Camera-instellingen wissen	214
Centrum gewogen gemiddelde	118

- Chromatische correctie 130
- Classificatie 248
- Close-ups 69
- Contactpunten voor
flitsynchronisatie 20
- Continu 208
- Continu-opnamen 104
- Contrast 133
- Copyrightinformatie 210
- Correctie helderheid randen 129
- Creative filters 152, 274
- Creative modi 24
- D**
- Datum/tijd 36
- DC-koppeling 306
- Deelmeting 117
- Diavoorstelling 258
- Digitale aansluiting 280, 362
- Dioptrische aanpassing 42
- DPOF 289
- Draadloos flitsen 229
Aangepaste draadloze opnamen 234
Automatische draadloze opnamen 231
- E**
- Eén-punts AF 100
- Effect kunst opvallend 154, 276
- Enkelbeeld 66, 315
- Extensie 209
- Externe Speedlite 309
- Eye-Fi-kaart 311
- F**
- FEB 220
- FE-vergrendeling 124
- Fijn (opnamekwaliteit) 22
- Film 173
AF-methode 184, 196
Automatische belichting 174
- Bekijken op tv 252, 262
- Bestandsgrootte 186
- Bewerken 256
- Demper 199
- Eerste en laatste beeld
uit film verwijderen 256
- Filmopnameformaat 185
- Foto's maken 182
- Framesnelheid 185
- Geluidsopname 187, 198
- Genieten 252
- Handmatig scherpstellen 174
- Handmatige belichting 177
- Informatieweergave 179
- Meettimer 198
- Opnametijd 186
- Rasterweergave 198
- Servo AF voor film 196
- Snel instellen 184
- Videofoto 187
- Videofotoalbum 187
- Weergeven 254
- Windfilter 199
- Filtereffect 134, 274
- Firmwareversie 321
- Fisheye-effect 154, 276
- Flitsbelichtingscompensatie 120
- Flitser
- Draadloos 229
- Effectief bereik 107
- Externe Speedlite 309
- FE-vergrendeling 124
- Flitsbelichtingscompensatie 120
- Flitsbesturing 218
- Flitser uit 63, 66, 76
- Flitsynchronisatiesnelheid 310
- Ingebouwde flitser 107
- Manual flash 221, 239
- Persoonlijke voorkeuze 222
- Rode-ogencorrectie 108
- Sluitersynchronisatie (1e/2e gordijn) ... 221
- Flitsers van een ander merk 310
- Flitserschoen 309

Flitsmodus	220, 221
Focusbevestigingslampje	58
Focusinstellingsknop	39, 103, 170
Focusvergrendeling	61
Formatteren (kaart initialiseren).....	48
Fotoboek instellen.....	293
Foutcodes	337
Framesnelheid	185
Full HD (Full High-Definition).....	185, 252

G

Geheugenkaart → Kaart	
Gemiddeld (opnamekwaliteit).....	22, 278
Groot (opnamekwaliteit).....	22

H

Half indrukken	43
Handm. reset	209
Handmatig scherpstellen (MF)	103, 170
Handmatige belichting	115, 177
Handmatige selectie (AF)	100
Handmatige witbalans	137
HD (High-Definition).....	185, 252
HDMI.....	252, 262
HDMI CEC	263
HDR-tegenlicht	74
Helderheid (belichting).....	119
Belichtingscorrectie	119
Belichtingstrapje (AEB)	121, 298
Belichtingsvergrendeling (AE-vergrendeling)	123
Meetmethode (meting)	117
Helemaal indrukken	43
Histogram (Helderheid/RGB).....	272
Hoge ISO-ruisreductie	126

I

ICC-profiel.....	141
Image Stabilizer (beeldstabilisatie) (objectief).....	41

Indexweergave	242
Indexweergave met 4 of 9 opnamen	242
Ingebouwde flitser	107
Instelbare functies opnamemodus.....	314
Instelwiel	20, 109
ISO-snelheid	92
Automatisch instellen (Auto)	93
ISO vergroten	298
Maximale ISO-snelheid met ISO auto ...	94

J

JPEG	89
------------	----

K

Kaart.....	17, 31, 48
Formatteren	48
Kaartwaarschuwing	204
Low-levelformattering	49
Probleem	32, 49
Schrijfbeveiliging	31
SD-snelheidsklasse	173
Kabel.....	3, 262, 265, 280, 316, 362
Kijktijd.....	204
Klein (opnamekwaliteit)	22, 278
Kleurruimte (bereik van reproduceerbare kleuren).....	141
Kleurtemperatuur	137
Kleurtoon	133
Korrelijg Z/W	154, 275

L

Landschap.....	68, 96
Lange belichtingstijden.....	116
LCD-scherm	17
Aanpassing helderheid	205
Menuscherm	46, 318
Opnamen weergeven	84, 241
Schermkleur.....	217
Vari-Angle	33, 62
Weergave met opname-instellingen	22, 50
Lees-/schrijfindicator	32

Licht-/scèneopnamen.....	81
Lichte tonen prioriteit.....	299
Live view-opnamen	62, 145
Aspect ratio.....	157
Continue AF.....	156
Creatieve filters.....	152
FlexiZone - Multi.....	161
FlexiZone - Single.....	162
Gezicht+volgen.....	159
Handmatige focus.....	103, 170
Informatiedisplay	148
Maximum aantal opnamen	147
Meettimer.....	158
Quick-modus	166
Rasterweergave	156
Snel instellen	151
Luidspreker	254

M

M (Handmatige belichting).....	115
Macrofotografie.....	69
Map maken/selecteren.....	206
Maximale opnamereeks.....	89, 90
Maximum aantal opnamen	35, 88, 147
Meervlaksmeting.....	117
Meetmethode	117
Meettimer	158, 198
Menu	46
Instellingen	318
Instellingsprocedure	47
My Menu	303
MENU -pictogram.....	4
MF (Handmatig scherpstellen)	103, 170
Microfoon	174
Miniatureffect	155, 276
Modus Speciale scène	71
Monochroom.....	77, 96, 134
My Menu	303

N

Nacht portret	72
---------------------	----

Nachtopname	72, 73
Nachtopnamen uit hand	73
Namen van onderdelen	20
Natuurlijk	96
Neutraal.....	96
Normaal (opnamekwaliteit).....	22
NTSC.....	185, 320

O

Objectief	25, 39
Chromatische correctie	130
Correctie helderheid randen	129
Image Stabilizer (beeldstabilisatie).....	41
Ontgrendeling	40
Oculairdop.....	27, 308
ONE SHOT (1-beeld AF).....	98
Ontspan sluiters zonder kaart	204
Ontspanknop	43
Oogschelp	308
Opladen.....	28
Oplader.....	26, 28
Opname	
Auto. roteren	212
Automatische weergave.....	258
Bekijken op tv.....	252, 262
Beveiligen	266
Classificatie.....	248
Diavoorstelling	258
Handmatig roteren	247
Histogram.....	272
Index	242
Kijktijd.....	204
Nr.....	208
Opname-informatie	270
Opnamesprong (door beelden navigeren)	243
Overbelichtingswaarschuwing	272
Overdracht	311
Vergrote weergave.....	244
Weergeven.....	84, 241
Wissen	268
Opname-instellingen, scherm... ..	22, 50
Opnamekwaliteit.....	88

Opnamemodus	24
Av (AE met diafragmavoorkeur).....	112
M (Handmatige belichting)	115
P (AE-programma)	86
Tv (AE met sluitervoorkeur).....	110
A ⁺ (Automatisch/scène).....	58
A ⁻ (Flitser uit)	63
CA (Automatisch/creatief)	64
P (Portret)	67
L (Landschap)	68
C (Close-up)	69
S (Sport)	70
N (Nacht portret)	72
H (Nachtopnamen uit hand).....	73
A (HDR-tegenlicht)	74
SCN (Speciale scène)	71

Opnamen maken met de afstandsbediening.....	307
Opnamesprong.....	243
Overbelichtingswaarschuwing	272

P

P (AE-programma).....	86
PAL	185, 320
Papierinstellingen (afdrukken)	282
Persoonlijke voorkeuze.....	296
Persoonlijke witbalans	138
PictBridge	279
☆ -pictogram.....	4
Pieptoon.....	204
Pieptoon bij aanraken	54
Pixels	88
Portret	67, 95
Predictive (AI Servo).....	98
Prioriteit voor tonen.....	299
Programmakeuze	87
Programmakeuzewiel	24

Q

Q (Snel instellen) ...	44, 76, 151, 184, 250, 166
------------------------	----------------------------

R

Rasterweergave	156, 198
RAW	22, 91
RAW+JPEG	22, 91
Rechtstreeks afdrukken	292
Reiniging (beeldsensor)	223, 226
Riem.....	27
Rode-ogencorrectie.....	108
Roteren (opname).....	212, 247, 287
Ruisond. bij meerd. opn.	126
Ruisreductie	
Hoge ISO-snelheid	126
Lange belichtingstijden	127
Ruisreductie lange sluitertijd	127

S

Scènepictogram	149, 176
Scherpstellen	
AF-bediening	97
AF-hulplicht.....	101, 300
AF-methode	159, 196
AF-puntselectie	100
Compositie opnieuw bepalen.....	61
Handmatige focus	103, 170
Moeilijk scherp te stellen	
onderwerpen	103, 165, 202
Onscherp	41, 42, 103, 165
Pieptoon.....	204
Scherpte	133
Scherptedieptecontrole	114
SD-, SDHC-, SDXC-kaart → Kaart	
Sensorreiniging	223, 226
Sepia (monochroom).....	77, 134
Sfeeropnamen.....	77
Simulatie definitieve opname	150, 181
Slepen	54
Sluitersynchronisatie	221
Snel instellen.....	76
Softfocus	154, 275
Software	3

- Speelgoedcamera-effect 155, 276
 Spiegel opklappen 142, 300
 Sport 70
 Spotmeting 117
 sRGB 141
 Standaardinstellingen herstellen ... 214
 Standaardmodi 24
 Statiefbevestigingspunt 21
 Stof op opnamen
 voorkomen 223, 224, 226
 Stofwisdata 224
 Stopcontact 306
 Storingen 324
 Synchronisatie 1e gordijn 221
 Synchronisatie 2e gordijn 221
 Systeemschema 316
- T**
- Taalselectie 38
 Temperatuurwaarschuwing ... 171, 200
 Tijdzone 36
 Tikken (aanraken) 53
 Toningeffect (monochroom) 134
 Touch Shutter 168
 Transportmodus 22, 66, 104, 106
 Tv (AE met sluitervoorkeur) 110
- U**
- Uitleg 52
 Uitschakelen 34, 205
 USB-aansluiting (digitaal) 280, 362
- V**
- Vari-Angle LCD-scherm 33, 62
 Veiligheidsmaatregelen 349
 Vergrote weergave 170, 244
 Verkleind diafragma 114
 Verticale opnamen automatisch roteren 212
 Vertraging van 10 sec.
 of 2 sec. 106
- Verzadiging 133
 Videofoto 187
 Videofotoalbum 187
 Videosysteem 185, 265, 320
 Voeding
 Batterijniveau 35
 Maximum aantal
 opnamen 35, 88, 147
 Opladen 28
 Stopcontact 306
 Uitschakelen 205
 Volautomatisch
 (Automatisch/scène) 58
 Volume (filmweergave) 255
- W**
- Waarschuwing detailverlies 272
 WB (Witbalans) 137
 Weergave 84, 241
 Weergave met opname-
 informatie 270
 Weergave van één opname 84
 Wijzig formaat 277
 Windfilter 199
 Wissen (opname) 268
 Witbalans 137
 Correctie 139
 Handmatig 137
 Opnametrapje 140
 Persoonlijk 138
- Z**
- Zelfontspanner 106
 Zoeker 23
 Dioptische aanpassing 42
 Zomertijd 37
 Zwart-witopname 77, 96, 134



CANON INC.

30-2 Shimomaruko 3-chome, Ohta-ku, Tokyo 146-8501, Japan

Europa, Afrika & Midden-Oosten

CANON EUROPA N.V.

PO Box 2262, 1180 EG Amstelveen, Nederland

Raadpleeg uw garantiekaart of ga naar www.canon-europe.com/Support voor informatie over het dichtstbijzijnde Canon-kantoor

Dit product en de hieraan gekoppelde garantie worden in landen in Europa geleverd door Canon Europa N.V.

De objectieven en accessoires die in deze instructiehandleiding worden genoemd, zijn in augustus 2013 geactualiseerd. Voor informatie over de compatibiliteit van de camera met accessoires en objectieven van na deze datum, kunt u zich wenden tot een Canon Service Center.