

GEBRUIKSAANWIJZING



Alecto[®]

DVM-260

INHOUDSOPGAVE

1	INTRODUCTIE	4
2	FUNCTIEOVERZICHT	
2.1	BABY-UNIT	4
2.2	OUDER-UNIT	5
2.3	IKONEN OP HET BEELDSCHERM VAN DE OUDER-UNIT	6
3	INSTALLEREN	
3.1	BABY-UNIT (CAMERA)	7
3.2	OUDER-UNIT	8
4	GBRUIKEN	
4.1	IN/UITSCHAKELEN	9
4.2	OUDER-UNIT	9
4.3	MULTI CAMERA	10
4.4	AUTOMATISCH NACHTZICHT	10
4.5	MENU GESTUURDE FUNCTIES & INSTELLINGEN	
	Helderheid	11
	Camera	
	Koppelen	11
	Slaapliedje	11
	Temperatuur	11
	Detectieniveau	12
	Voedingstimer	12
	Beweging	12
	Zoom	12
	Geluid Mute	13
	Taal	13
5	SYSTEEMUITBREIDING	
5.1	INTRODUCTIE	14
5.2	AANMELDEN NIEUWE BABY-UNIT	14
5.3	AFMELDEN BABY-UNIT	14

6	TIPS EN WAARSCHUWINGEN	
6.1	ALGEMEEN	15
6.2	INSTALLATIE	15
6.3	ONTVANGST-INDICATIE / BUITEN BEREIK MELDING (single camera modus)	15
6.4	VERTRAGING IN BEELD EN GELUID	16
6.5	VOEDING	16
6.6	STORINGSVRIJ	16
6.7	BEREIK	17
6.8	AFLUISTEREN/AFTAPPEN	17
6.9	ONDERHOUD	17
6.10	MILIEU EN AFDANKEN	17
6.11	IN GEVAL VAN GEEN BEELD, GEEN GELUID	17
7	VERKLARING VAN CONFORMITEIT	18
8	SPECIFICATIES	18
9	GARANTIE	19

1 INTRODUCTIE

De Alecto DVM-260 is een draadloos audio/video observatie systeem, geschikt voor gebruik binnenshuis.

Standaard wordt de set inclusief 1 baby-unit (camera) geleverd maar de ouder-unit is geschikt om de beelden van 4 baby-units tegelijk weer te geven. Losse baby-units zijn verkrijgbaar bij de Alecto servicedienst. Zie verder hoofdstuk 5.

Naar keuze kunt u continu naar uw baby kijken en luisteren of kunt u de babyfoon automatisch laten inschakelen als de baby gaat huilen of gaat bewegen. Deze bewegingsdetectie maakt dit observatie-systeem tevens zeer geschikt als toegangsbewaking of bewegingsmelder.

2 FUNCTIEOVERZICHT

2.1 BABY-UNIT:

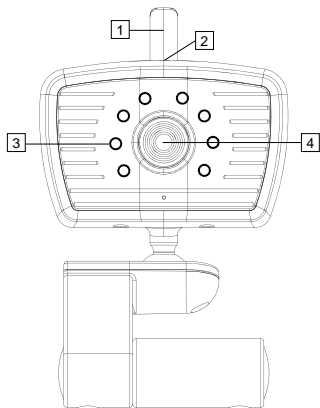

1. antenne
2. lichtsensor, schakelt de infrarood nachtverlichting in bij duister
3. Infrarood LED's (voor nachtzicht)
4. cameraleens
5. aan/uit schakelaar en lampje
6. aansluiting voedingsadapter
7. drukknop 'pairing' (om de camera (opnieuw) aan de ouder-unit aan te melden)
8. temperatuur opnemer

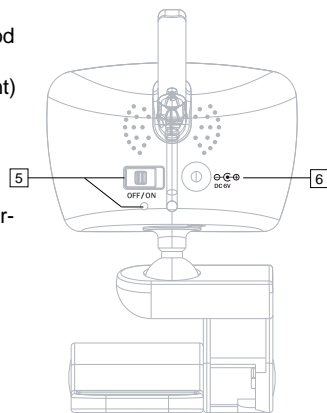
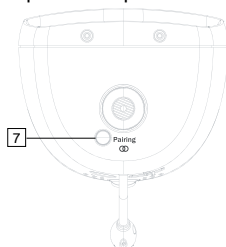

2.2 OUDER-UNIT:

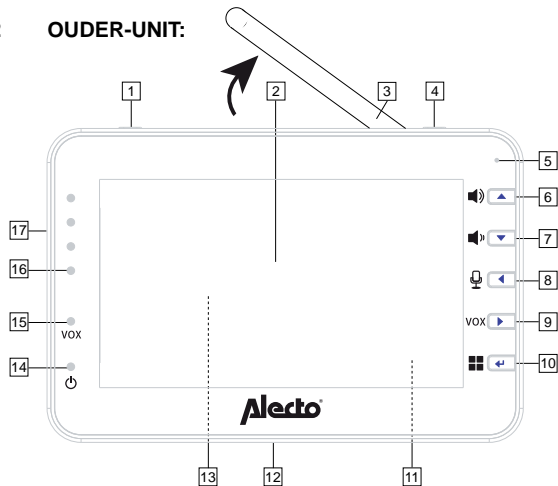

1. aan/uit druktoets (\odot)
2. beeldscherm
3. uitklapbare antenne
4. menu-druktoets (\square)
5. ingebouwde microfoon
6. volume hoger
tevens toets \blacktriangle bij instellen
7. volume lager
tevens toets \blacktriangledown bij instellen
8. terugspreektoets
tevens toets \blacktriangleleft bij instellen
9. VOX in/uitschakeltoets
tevens toets \blacktriangleright bij instellen
10. multi-camera toets
tevens toets \blacktriangleleft (OK-toets) bij instellen
11. ingebouwde luidspreker (achterzijde)
12. uitklapbare tafelstatief (achterzijde)
13. batterijcompartiment (achterzijde)

14. aan/uit indicatielampje (\odot), licht groen op als de ouder-unit is ingeschakeld en de batterij is geladen, licht rood/oranje op als de batterij leeg raakt of wordt geladen
15. lampje VOX, licht op als de VOX functie is ingeschakeld
16. geluidsindicatielampjes
17. aansluiting voedingsadapter

2.3 IKONEN OP HET BEELDSCHERM VAN DE OUDER-UNIT:

Tijdens het gebruiken kunnen de volgende iconen op het beeldscherm worden getoond:

 geeft aan naar welke camera u kijkt (1-4)

 geeft de ontvangststerkte weer

 licht op tijdens het terugspreken



 geeft aan welk slaapliedje er wordt afgespeeld

 temperatuurweergave is ingeschakeld
- licht blauw op: de minimumwaarde is overschreden
- licht rood op: de maximumwaarde is overschreden

VOX VOX-functie is ingeschakeld

 bewegingsdetectie is ingeschakeld
- knippert rood: de camera heeft in de afgelopen 30 seconden een beweging geconstateerd

 (Auto)
Deze weergave licht boven in het display op als u de functie 'Geluid Mute' heeft ingeschakeld

 Rechtsonder in het display licht dit icoon op als het geluid daadwerkelijk door de functie 'Geluid Mute' wordt uitgeschakeld. Dit icoon licht ook op als u het geluid met de volumeknoppen  /  heeft uitgeschakeld

 batterij-indicatie

 licht op als er geen verbinding met die betreffende camera is

3 INSTALLEREN

3.1 BABY-UNIT: (CAMERA)

Voedingsadapter:

1. Verbind een van de meegeleverde 6V voedingsadapters met de aansluiting 6V DC aan de achterzijde van de baby-unit. Naar keuze kunt u de adapter met het lange (3m) of met het korte (1.8m) aansluitsnoer nemen.
 2. Doe de adapter in een 230V stopcontact.
- Gebruik alleen de meegeleverde voedingsadapter met modelnummer CS6D060080FG.



Zorg dat de baby de baby-unit of het snoer niet kan aanraken. Plaats de baby-unit minimaal 2 meter van de baby vandaan en bundel te lange draden met tape of met speciaal voor dit doel verkrijgbare draadbinders.

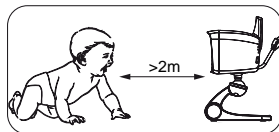

Tafelmodel of wandmodel:

U kunt de baby-unit los op een tafel, kast of bureau plaatsen of aan de wand hangen.

Bij wandmontage:

Boor naast elkaar en met een onderlinge afstand van 2.1 cm twee gaten in de wand en plaats hierin plug en schroef. Laat de kop van de schroef enkele millimeters uitsteken.
Hang de baby-unit op door de uitsparingen in de camerastandaard over de schroeven in de muur te schuiven en de baby-unit iets naar beneden te drukken. Werk tot slot het adaptersnoer netjes met kabelbeugeltjes weg.

Plaatsingstips:

- In geval van gebruik als babyfoon: plaats de baby-unit op een minimale afstand van 2 meter van uw baby en zorg dat het adaptersnoer veilig weggewerkt wordt.
- Aan de achterzijde van de baby-unit steekt de temperatuur-sensor uit. Zorg dat deze sensor vrij hangt en niet direct door de zon beschenen wordt of verwarmd wordt door gloeilampen.
- Voor een optimaal bereik heeft het de voorkeur de baby-unit zo hoog mogelijk op te stellen, vrij van grote metalen oppervlakken.
- De baby-unit is niet waterdicht en daarom alleen geschikt voor gebruik binnenshuis. Bij gebruik buitenshuis, deze baby-unit beschermen tegen vocht en zand.

3.2 OUDER-UNIT:

Voeding:

De ouder-unit kan direct vanuit de meegeleverde oplaadbare batterij gevoed worden of via de meegeleverde voedingsadapter. Zodra u de voedingsadapter aansluit wordt de batterij opgeladen.

Batterij:

1. Open het batterijcompartiment van de ouder-unit door de batterijdeksel aan de achterzijde van de ouder-unit af te klikken.
2. Sluit het stekkertje volgens de afbeelding in het batterijcompartiment aan en plaats de batterij.
3. Klik de batterijdeksel terug op de ouder-unit.

Het aansluiten van het stekkertje en het plaatsen van de batterij niet forceren.

Plaats alleen de meegeleverde oplaadbare Li-ion batterij (3,7V, 1440mAh).

Voedingsadapter:

1. Verbind de andere 6V voedingsadapter met de aansluiting 6V DC aan de linkerzijde van de ouder-unit.
2. Doe de adapter in een 230V stopcontact.

Gebruik alleen de meegeleverde voedingsadapter met modelnummer CS6D060080FG.

Zorg dat het adaptersnoer niet tot struikelen of vallen kan leiden. Bundel te lange draden met tape of met speciaal voor dit doel verkrijgbare draadbinders.

Opladen:

Zodra u de ouder-unit op de voedingsadapter heeft aangesloten en deze adapter in een 230V stopcontact heeft gestoken, wordt de batterij opgeladen.

- Laad voor het eerste gebruik de batterij gedurende minimaal 15 uur op, ook al geeft de indicatie aan dat de batterij vol is.
- U kunt de adapter continu aangesloten laten zitten; het oplaadcircuit voor de batterij is elektronisch geregeld, er bestaat geen gevaar voor overladen.
- In het geval u de set voor langere tijd niet gebruikt (>2 maanden), is het wel raadzaam de adapter uit het stopcontact te nemen en de batterij uit de ouder-unit te halen. Bij weer in gebruik nemen, eerst de batterij goed opladen.

Zet de antenne van de ouder-unit rechtop voor een zo goed mogelijk bereik.

De ouder-unit is niet waterdicht en daarom alleen geschikt voor gebruik binnenshuis. Bij gebruik buitenshuis, de ouder-unit beschermen tegen vocht en zand.



4 GEBRUIKEN

4.1 IN/UITSCHAKELLEN:

Baby-unit:



- Schuif aan de achterzijde de schakelaar op ON om de baby-unit in te schakelen.
- Schuif deze schakelaar op OFF om de baby-unit uit te schakelen.

Ouder-unit:

- Druk gedurende 2 seconden op toets  om de ouder-unit in te schakelen.
- Nogmaals toets  gedurende 2 seconden indrukken om de ouder-unit uit te schakelen.

4.2 OUDER-UNIT:



Ontvangstvolumen:

- Druk herhaaldelijk op toets  om het ontvangstvolumen te verhogen.
- Druk herhaaldelijk op toets  om het ontvangstvolumen te verlagen.
- U heeft de keuze uit 7 volumeniveaus en volumenuit.
- Rechts in het display wordt tijdens het instellen het niveau getoond.
-  licht rechtsonder in het display op als u het volume op 0 (geen geluid) heeft gezet

Geluidslampjes:

- Links naast het venster zitten 4 geluidslampjes die knipperend aangeven of de baby huilt. Op deze wijze kunt u ook uw baby in de gaten houden als het volume zacht of uit staat of als de babyfoon wat verder weg in de kamer staat.

Terugspreken:

- Druk op toets  om terug te praten naar de baby-unit. (toets ingedrukt houden tijdens het spreken)
-  licht boven in het display op gedurende het terugspreken.
- Het ontvangstvolumen bij de baby-unit is vast ingesteld en kan niet door u gewijzigd worden.

Geluidgestuurd in/uitschakelen (VOX):

- Bij een ingeschakelde VOX worden beeld en geluid uitgeschakeld zodra de baby slaapt en weer ingeschakeld zodra de baby geluid maakt
- Druk op toets VOX om deze functie in te schakelen, kort wordt het VOX symbool in het display getoond en het lampje VOX licht op. Druk nogmaals op toets VOX om deze functie weer uit te schakelen.
- Het detectieniveau is instelbaar; zie hiervoor paragraaf 4,5, item 'Detectieniveau'.

4.3 **MULTI CAMERA:** (zie paragraaf 5.2 voor het aanmelden van extra camera's)

- Standaard wordt het beeld van camera-1 beeldvullend weergegeven. Druk op toets **■** om het beeld van alle aangemelde camera's weer te geven.

De camerabeelden worden na elkaar ververst, bewegingen bij multi-modus worden dus niet zo vloeiend weergegeven als dat het geval is als maar één beeld wordt weergegeven.

- U kunt het geluid beluisteren van het beeld dat met een rood kader geselecteerd is. Gebruik de toetsen **▲ / ▼ / ◀ / ▶** om het geluid van een andere camera te beluisteren.

*De knopfuncties **⏸**, **⏪**, **⏩** en VOX zijn gedurende de multi-camera-modus uitgeschakeld.*

Wilt u het geluidsvolume wijzigen, ga dan eerst terug naar de weergave van één beeld, stel het volume in en schakel dan weer de multi-modus in.

De functie VOX zelf is wel actief als u die al had ingeschakeld maar let op dat het beeld en geluid pas worden ingeschakeld als de camera die met een rood kader geselecteerd is, geluid detecteert. Geluid bij de andere camera's zal het beeld en geluid niet doen inschakelen. Zolang als de multi-modus is ingeschakeld kunt u de VOX functie niet in- of uitschakelen. Terugspreken is niet mogelijk.

- Om terug te gaan naar de weergave van één camera, selecteer dan eerst met de toetsen **▲ / ▼ / ◀ / ▶** de gewenste camera en druk dan op toets **■** om de multi-modus te beëindigen; het beeld van de geselecteerde camera wordt nu schermvullend weergegeven waarbij linksboven in het scherm het cameranummer wordt weergegeven.
- Camera's die niet aangemeld zijn of waarmee op dat moment geen verbinding kan worden gemaakt, worden weergegeven met **■**.

4.4 **AUTOMATISCH NACHTZICHT:**

In de baby-unit zitten 8 infrarood LED's ingebouwd; deze LED's worden automatisch ingeschakeld als het bij de baby-unit duister wordt en uitgeschakeld als het weer licht wordt.

Deze LED's kunnen objecten verlichten tot een afstand van ongeveer 2 meter.

Let op dat in het duister, dus wanneer de nachtzicht-LED's zijn ingeschakeld, het beeld zwart/wit op de ouder-unit wordt weergegeven.





Attentie: infrarood licht kan niet door het menselijk oog waargenomen worden; u kunt dus niet met het blote oog zien dat deze LED's zijn ingeschakeld. Afhankelijk van het type infrarode LED is een rode gloed echter wel mogelijk zichtbaar.

4.5 MENU GESTUURDE FUNCTIES & INSTELLINGEN:

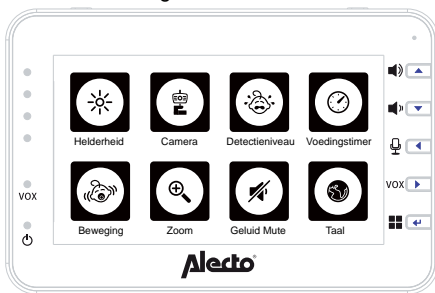
Druk rechtsboven op de ouder-unit op toets  om het menu te openen. Het beeld van de ouder-unit ziet er nu als volgt uit:



Gebruik de toetsen  /  /  /  om de gewenste functie te selecteren en druk op toets  om deze functie te openen.

Druk na het instellen op toets  om de instelling vast te leggen en rechtsboven op toets  om het menu af te sluiten.

Helderheid:

- Open deze optie en gebruik de toetsen  /  om de helderheid van het beeld in te stellen.

Camera:

- Open deze optie en gebruik de toetsen  /  om een keuze te maken uit de volgende functies:
 - Koppelen:
Om de ouder-unit te laten zoeken naar nieuwe camera's; zie hiervoor paragraaf 5.
 - Slaapliedje:
Stel hier in welk slaapliedje u wilt laten klinken.
Als u meer camera's heeft aangemeld, selecteer dan eerst met de toetsen  /  bij welke camera u het slaapliedje wilt starten, ga dan naar 'Slaapliedjes' en selecteer het gewenste liedje. U kunt per camera andere liedjes selecteren.
Het afspelen van de slaapliedjes stopt automatisch na 15 minuten.
 - Temperatuur:
Druk  om deze optie te openen en selecteer met  /  de gewenste optie.
Gebruik  /  om de temperatuurweergave aan of uit te zetten, of om te wisselen tussen °C en °F of om een minimum en een maximum grens in te stellen waarbij bij overschrijding het thermometertje in het display rood (te warm) of blauw (te koud) oplicht en er tevens een waarschuwingstoonje klinkt.
De temperatuur wordt linksonder in het display weergegeven; de weergave is indicatief!
In multi-camera-modus is geen temperatuurweergave mogelijk en is ook een eventueel temperatuuralarm niet actief.

Detectieniveau:

- Bij deze optie kunt u het niveau van het geluidgestuurd inschakelen instellen:
 - Laag: de baby moet hard huilen voordat de babyfoon inschakelt
 - Gemiddeld: de babyfoon schakelt in bij normaal huilen van de baby
 - Hoog: hoge gevoeligheid, de babyfoon schakelt ook bij zwakke geluiden in

Voedingstimer:

- Met de voedingstimer kunt u na 2, 3, 4, 5 of 6 uur een toontje laten klinken als herinnering dat u bijvoorbeeld de baby moet voeden. Rechtsomder in het display wordt de timer-tijd bijgehouden.
De ouder-unit moet gedurende deze tijd wel aan blijven staan. Als u de ouder-unit uitschakelt, dan stopt ook de timer.
Het toontje klinkt elke 30 seconden. U schakelt dit toontje uit door de voedingstimer uit te schakelen





Beweging:





- Behalve op geluid kunt u de babyfoon ook op beweging laten inschakelen en een alarmtoontje laten klinken. In dit menu schakelt u deze functie in en kunt u tevens de gevoeligheid instellen.
Na een beweging klinkt een alarmtoon en gaat het icoon  boven in het display gedurende 20 à 30 seconden rood knipperen; elke nieuwe beweging gedurende deze tijd wordt genegeerd. Pas na het verstrijken van deze wachttijd wordt een nieuwe beweging gemeld.
Let op dat de bewegingsdetectie ook reageert op veranderingen in het beeld door bijvoorbeeld het aangaan van een lamp, door verandering in de schaduw en dergelijke.
De bewegingsdetectie is ook actief als de VOX-functie is ingeschakeld. Bij een beweging wordt dan het beeld en het geluid ingeschakeld.
Ook in multi-camera-modus is de bewegingsdetectie actief echter alleen bij de camera die u met de toetsen ▲ / ▼ / ◀ / ▶ heeft geselecteerd (een rood kader rond het beeld van deze camera)

Geluid Mute:

- Bij deze functie wordt het geluid uitgeschakeld als de baby slaapt en weer ingeschakeld als de baby gaat huilen. Het beeld blijft ingeschakeld.
- Boven in display licht '🔇 (Auto)' op als deze functie is ingeschakeld en rechtsomder licht het icoon  op als het geluid ook daadwerkelijk is uitgeschakeld.
- Het inschakelniveau is bij 'Detectieniveau' (zie de vorige pagina) instelbaar

Zoom:

- Als u deze functie heeft ingeschakeld, dan verschijnt linksboven in het venster een vergrootglas.
 - druk op toets  om in- en weer uit- te zoomen
 - gebruik gedurende het inzoomen de toetsen  /  /  /  om naar boven / onder / links / rechts te kijken

De knopfuncties , , , VOX en  zijn gedurende de zoom-modus uitgeschakeld.

Wilt u het geluidsvolume wijzigen, druk dan 2x op toets  om de zoom functie uit te schakelen, stel het volume in en schakel dan weer de zoom-modus in.

De functie VOX zelf is wel actief als u die al had ingeschakeld, maar u kunt deze functie niet in- of uitschakelen zolang als de zoom-functie is ingeschakeld.

Terugspreken is niet mogelijk.

- Druk 2x op toets  om deze functie weer uit te schakelen

Taal

- Selecteer deze optie om de displaytaal te wijzigen. Vanaf de fabriek is de Nederlandse taal ingesteld maar deze kunt u wijzigen in Duits of Frans.









5 SYSTEEMUITBREIDING

5.1 INTRODUCTIE:

De ouder-unit is geschikt om het beeld van 4 camera's maximaal tegelijk weer te geven. De DVM-260 wordt standaard met 1 camera (baby-unit) geleverd. Uitbreidingscamera's zijn verkrijgbaar via de serviceafdeling van Hesdo op telefoonnummer 073 6411 355 (NL) of via www.alecto.info

5.2 AANMELDEN NIEUWE BABY-UNIT:

Als volgt kunt u een nieuwe baby-unit aan de ouder-unit aanmelden:

1. zorg dat u de nieuwe baby-unit bij de hand heeft en dat deze is ingeschakeld
2. druk op de ouder-unit op toets 
3. selecteer met  /  /  /  de optie Camera
4. druk op toets 
5. selecteer met  of  het camera nummer dat u aan deze nieuwe camera wilt toekennen (als het aanmeldscherm een duidelijke camera laat zien, dan is reeds een camera aangemeld aan dit camera-nummer; laat het aanmeldscherm een licht grijze camera zien, dan is dit nummer nog vrij





dit camera-nummer is al in gebruik



dit camera-nummer is nog vrij

6. houd aan de onderzijde van de nieuwe baby-unit toets Pairing ingedrukt totdat het power lampje gaat knipperen
7. druk op toets 

De ouder-unit gaat nu op zoek naar de nieuwe camera

8. na enkele seconden heeft de ouder-unit de nieuwe baby-unit gevonden en verschijnt het koppelteken  in het venster van de ouder-unit; de baby-unit is nu succesvol aangemeld
 *verschijnt in het beeld als het aanmelden niet gelukt is, herhaal nu de aanmeldprocedure*
9. druk 2x op toets  om het menu af te sluiten en terug te gaan naar beeldweergave



verschijnt als het aanmelden gelukt is.



verschijnt als het aanmelden niet gelukt is.

5.3 AFMELDEN BABY-UNIT:

U kunt een oude baby-unit niet echt afmelden maar zodra u een nieuwe baby-unit over een oude baby-unit aanmeld, vervalt daarmee de aanmelding van de oude baby-unit.

6 TIPS EN WAARSCHUWINGEN







6.1 ALGEMEEN:

- Lees de gebruikershandleiding goed door en volg alle aanwijzingen op.
- Plaats of gebruik de baby-unit(s) of de ouder-unit nooit in een natte of vochtige ruimte of omgeving.
- Zorg voor een goede afvloeiing van warmte; bedek nooit de ouder-unit, de baby-unit(s) en/of de voedingsadapter(s) en plaats deze niet direct naast een warmtebron.
- Gebruik uitsluitend de meegeleverde adapter(s); het aansluiten van een ander type adapter kan schade aan de elektronica toebrengen.
- Zorg dat de adaptersnoeren niet beschadigd raken en voorkom dat deze draden tot struikelen of vallen kunnen leiden.
- De ouder-unit, de baby-unit(s) en/of de voedingsadapter(s) nooit demonteren; dit dient alleen door gekwalificeerd personeel te gebeuren.

6.2 INSTALLATIE:

- De voedingsadapter alleen aan de baby-unit of aan de ouder-unit aansluiten of losnemen als de voedingsadapter uit het stopcontact is genomen.
- Installeer de DVM-260 niet tijdens een onweersbui.
- Raak geen ongeïsoleerde adaptersnoeren aan tenzij de adapters uit het stopcontact zijn genomen.

6.3 ONTVANGST-INDICATIE / BUITEN BEREIK MELDING: (alleen in single camera modus)

- Links boven in het beeld van de ouder-unit wordt de sterkte aangegeven waarmee het signaal van de baby-unit wordt ontvangen:
 -  : *zeer goede ontvangst,*
 -  : *goede ontvangst*
 -  : *redelijke ontvangst*
 -  : *matige ontvangst*
 -  : *slechte ontvangst*
- In alle gevallen wordt het beeld en geluid met dezelfde kwaliteit weergegeven.
- Zodra de ouder-unit geen signaal meer ontvangt van de baby-unit (buiten bereik of de baby-unit wordt uitgezet), verschijnt eerst ‘’ (geen ontvangst) gevolgd door het ‘geen camera’ symbool in het venster (). Tevens klinkt elke 15 à 20 seconden een alarmtoon.
- Zodra de ouder-unit weer het signaal van de baby-unit ontvangt, licht het beeld weer op.

6.4 VERTRAGING IN BEELD EN GELUID:

- De baby-unit stuurt het beeld en geluid in digitale blokjes naar de ouder-unit. De ouder-unit maakt van deze blokjes weer een herkenbaar beeld en een verstaanbaar geluid. Tussen het moment van bewegen en geluid maken en het terugzien / terughoren op de ouder-unit zit daardoor een kleine vertraging.
- Ook het geluid en het beeld op de ouder-unit lopen niet exact synchroon met elkaar.

6.5 VOEDING:

- Baby-unit:
De baby-unit betreft zijn voeding alleen uit de meegeleverde 6V voedingsadapter. De baby-unit heeft geen ingebouwde batterij voor draagbaar gebruik.
- Ouder-unit:
De ouder-unit wordt gevoed door de oplaadbare 3.7V Lithium-Ion batterij; deze kan de ouder-unit gedurende ongeveer 4 tot 5 uur voeden.



Rechtsboven in het display wordt de batterijlading weergegeven:



 : *batterij is vol*

 : *batterij is nog voor 2/3 vol*

 : *batterij is nog voor 1/3 vol, opladen is gewenst*

 : *batterij is leeg en de ouder-unit zal uitschakelen*

Ongeveer 20 tot 30 minuten voordat de batterij volledig leeg zal zijn, licht het lampje  oranje op en knippert het meest linkse blokje van het batterijsymbool  rood. Tevens klinkt elke 15 à 20 seconden een attentietoontje. Sluit nu onmiddellijk de adapter aan.

Binnen 3 uur heeft de adapter een lege batterij weer opgeladen; gedurende het laden verloopt het batterijsymbool als de ouder-unit is ingeschakeld of licht het lampje  oranje op. Als de batterij vol is wordt het batterij-vol icoon () getoond of licht het lampje  groen op.

6.6 STORINGSVRIJ:

- Deze beeldbafoon is digitaal gecodeerd. U zult dus nooit het signaal van andere apparatuur ontvangen noch zal het signaal van uw baby-unit(s) op de ouder-unit van bijvoorbeeld uw burens worden getoond.
- In het geval de baby-unit(s) of de ouder-unit zich in of in de directe nabijheid van elektromagnetische velden bevindt, dan kan het signaal (beeld of geluid) hiervan enige hinder ondervinden. Probeer in dit geval een andere locatie voor de baby-unit(s) of voor de ouder-unit of verplaats, indien mogelijk, de bron van de storing.

6.7 BEREIK:

- Het bereik van de beeldbabyfoon bedraagt tot 300 meter in het open veld en tot 50 meter in huis; het bereik is afhankelijk van lokale omstandigheden. Komen de units buiten bereik van elkaar dan 'bevriest' het beeld eerst enkele seconden (geen beweging), na enkele seconden gevolgd door de weergave van .

6.8 AFLUISTEREN/AFTAPPEN:

- Het af luisteren/aftappen van deze beeldbabyfoon-signalen is vrijwel onmogelijk. Niet alleen dient men zich in het bereik van de beeldbabyfoon te bevinden, men heeft hier ook kostbare apparatuur voor nodig.

6.9 ONDERHOUD:

- Reinig de beeldbabyfoon uitsluitend met een vochtige doek; gebruik geen chemische reinigingsmiddelen. Vóór het reinigen moeten de adapters losgekoppeld worden.

6.10 MILIEU EN AFDANKEN:

- De verpakking van deze video babyfoon kunt u als oud papier inleveren. Wij adviseren echter om deze te bewaren zodat bij transport, het apparaat adequaat verpakt kan worden.
- Defecte of uitgewerkte batterijen dient u in te leveren bij uw plaatselijk depot voor klein chemisch afval of bij de speciaal daarvoor bestemde batterij inzamelpunten. Gooi uitgewerkte batterijen nooit bij uw huishoudelijk afval.
- Wordt de beeldbabyfoon vervangen, lever deze dan in bij uw leverancier; zij zorgen voor een milieuvriendelijke verwerking.



6.11 IN GEVAL VAN GEEN BEELD, GEEN GELUID:

- zijn de ouder-unit en de baby-unit ingeschakeld? (adapter aangesloten, batterij vol?)
- is de ouder-unit binnen het bereik van de baby-unit?
- is de juiste camera geselecteerd?
- is de baby-unit niet onder invloed van stilte uitgeschakeld? (VOX)
- staat het volume bij de ouder-unit niet op 0 (uit)?
- Is dit allemaal in orde, neem dan de adapters uit het stopcontact, verwijder de oplaadbare batterij uit de ouder-unit, wacht nu ruim een minuut en plaats alles weer terug. Schakel de ouder-unit en de baby-unit weer in.
- Als u hierna nog steeds geen beeld of geluid heeft, neem dan contact op met de servicedienst van Alecto op telefoonnummer 073 6411 355 (NL).

7 VERKLARING VAN CONFORMITEIT

De Alecto DVM-260 voldoet aan de essentiële voorwaarden en voorzieningen zoals omschreven in de Europese richtlijn 1999/5/EC. De verklaring van conformiteit is beschikbaar op de website www.alecto.info



Het gebruik is toegestaan in alle landen van de EU.
In Frankrijk, Italië, Rusland en de Oekraïne is alleen gebruik binnenshuis toegestaan.

8 SPECIFICATIES

Bereik:	tot 50m binnenshuis tot 300 meter buitenshuis
Voeding ouder-unit:	3.7V Lithium Ion batterij (incl.) 6VDC 800mA voedingsadapter — — — — + (incl.) model: CS6D060080FG
Voeding baby-unit:	6VDC 800mA voedingsadapter — — — — + (incl.) model: CS6D060080FG
Frequentie:	2.4GHz, digital frequency hopping (FHSS) / 52 kanalen
Camera	Cmos, 640x480
Display	4.3" color LCD display 480*272 pixels
Oplaadduur batterij ouder-unit:	< 3 uur * (zowel als ouder-unit is in- als uitgeschakeld)
Gebruiksdur batterij ouder-unit:	4~5 uur *
Bereik temperatuursensor:	0°C - 40°C
Nauwkeurigheid:	± 2°C (bij 25°C)

**: genoemde tijden zijn bij benadering en afhankelijk van gebruik en instellingen en van de conditie van de batterij.*

GARANTIE

Op de Alecto DVM-260 heeft u een garantie van 24 maanden na aankoopdatum. Wij garanderen gedurende die periode de kosteloze herstelling van defecten ontstaan door materiaal- en constructiefouten. Een en ander ter uiteindelijke beoordeling van de importeur.

HOE TE HANDELEN: Bemerkt u een defect, raadpleeg dan eerst deze gebruiksaanwijzing. Geeft deze hieromtrent geen uitsluitel, raadpleeg dan de leverancier van deze beeldbabyfoon of de serviceafdeling van Alecto via www.alecto.info

DE GARANTIE VERVALT: Bij ondeskundig gebruik, foutieve aansluiting, lekkende en/of verkeerd geplaatste batterijen, gebruik van niet originele onderdelen of toebehoren, verwaarlozing en bij defecten ontstaan door vocht, vuur, overstroming, blikseminslag en natuurrampen. Bij onbevoegde wijzigingen en/of reparaties door derden. Bij onjuist transport van het apparaat zonder geschikte verpakking en indien het apparaat niet vergezeld is van dit garantiebewijs en de aankoopbon. Aansluitsnoeren, stekkers en batterijen vallen niet onder de garantie. Iedere verdere aansprakelijkheid, met name voor eventuele gevolgschade, is uitgesloten.

Service



Help



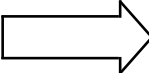

HSC



Alecto[®]
Aziëlaan 12
's-Hertogenbosch
WWW.HESDO-SERVICE.NL
INFO@HESDO-SERVICE.NL
NL +31 (0) 73 6411 355
FR +32 (0) 3 238 5666

