

MCR-040/140

(CRX-040/140 + NS-BP80)

MICRO COMPONENT SYSTEM

MICRO-CHAINE



OWNER'S MANUAL
MODE D'EMPLOI
BEDIENUNGSANLEITUNG
MANUALE DI ISTRUZIONI
MANUAL DE INSTRUCCIONES
ИНСТРУКЦИЯ ПО ЭКСПЛУАТАЦИИ

CAUTION

Use of controls or adjustments or performance of procedures other than those specified herein may result in hazardous radiation exposure.

AVERTISSEMENT

L'utilisation de commandes et l'emploi de réglages ou de méthodes autres que ceux décrits ci-dessous, peuvent entraîner une exposition à un rayonnement dangereux.

VORSICHT

Die Verwendung von Bedienelementen oder die Einstellung bzw. die Ausführung von anderen als in dieser Anleitung beschriebenen Vorgängen kann zu Gefährdung durch gefährliche Strahlung führen.

ATTENZIONE

L'uso di controlli, regolazioni, operazioni o procedure non specificati in questo manuale possono risultare in esposizione a radiazioni pericolose.

PRECAUCIÓN

El uso de los controles, los ajustes o los procedimientos que no se especifican en este manual pueden causar una exposición peligrosa a la radiación.

ПРЕДОСТЕРЕЖЕНИЕ

Использование органов управления или произведение настроек или выполнение процедур, не указанных в данной инструкции, может отразиться на выделении опасной радиации.

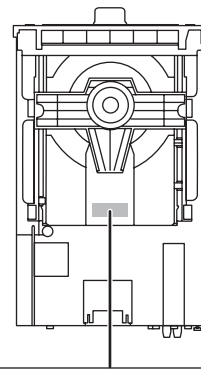
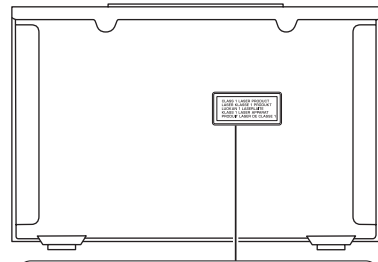

DANGER: AVOID DIRECT EXPOSURE TO THE BEAM
INVISIBLE LASER RADIATION WHEN OPEN

CAUTION: DO NOT STARE INTO BEAM
INVISIBLE LASER RADIATION WHEN OPEN

VAROITUS

Muiden kuin tässä esitettyjen toimintojen säädön tai asetusten muutto saattaa altistaa vaaralliselle säteilylle tai muille vaarallisille toiminnoille.

DK

Advarsel: Usynlig laserstråling ved åbning når sikkerhedsafbrydere er ude af funktion. Undgå udsættelse for stråling.

Bemærk: Netafbryderen \ominus er sekundært indkoblet og afbryder ikke strømmen fra nettet. Den indbyggede netdel er derfor tilsluttet til lysnettet så længe netstikket sidder i stikkontakten.

N

Observer: Nettbryteren \ominus er sekundert innkoplet. Den innebygdenetdelen er derfor ikke frakoplet nettet så lenge apparatet er tilsluttet nettkontakten.

S

Klass 1 laseraparat

Varning! Om apparaten används på annat sätt än i denna bruksanvisning specificerats, kan användaren utsättas för osynlig laserstråling, som överskrider gränsen för laserklass 1.

Observera! Strömbrytaren \ominus är sekundärt kopplad och inte bryter inte strömmen från nätet. Den inbyggda nät delen är därför ansluten till elnätet så länge stickproppen sitter i vägguttaget.

SF

Luokan 1 laserlaite

Varoitus! Laitteen käyttäminen muulla kuin tässä käyttöohjeessa mainitulla tavalla saattaa altistaa käyttäjän turvallisuusluokan 1 ylittävälle näkymättömälle lasersäteilylle.

Oikeus muutoksiin varataan. Laite ei saa olla alttiina tippu- ja roiskevedelle.

Huom. Toiminnanvalitsin \ominus on kytketty toisiopuolelle, eikä se kytkä laitetta irti sähköverkosta. Sisäänrakennettu verkko-osa on kytkettyä sähköverkkoon aina silloin, kun pistoke on pistorasiassa.

VARO!

AVATTAESSA JA SUOJALUKITUS OHITETTAESSA OLET ALTTIINA NÄKYMÄTTÖMÄLLE LASERSÄTEILYLLE. ÄLÄ KATSO SÄ TEESEEN.

VARNING!

OSYNLIG LASERSTRÅLNING NÄR DENNA DEL ÄR ÖPPNAD OCH SPÄRREN ÄR URKOPPLAD. BETRakta EJ STRÅLEN.

OBSERVERA

Apparaten kopplas inte bort från växelströmskällan (nätet) så länge som den är ansluten till vägguttaget, även om själva apparaten har stängts av.

ADVARSEL

Netspændingen til dette apparat er IKKE afbrudt, så længe netledningen sidder i en stikkontakt, som er tændt - også selvom der er slukket på apparatets afbryder.

VAROITUS

Laitteen toisiopiiriin kytketty käyttökytkin ei irroita koko laitetta verkosta.

■ For U.K. customers

If the socket outlets in the home are not suitable for the plug supplied with this appliance, it should be cut off and an appropriate 3 pin plug fitted. For details, refer to the instructions described below.

Note

The plug severed from the mains lead must be destroyed, as a plug with bared flexible cord is hazardous if engaged in a live socket outlet.

■ Special Instructions for U.K. Model

IMPORTANT

THE WIRES IN MAINS LEAD ARE COLOURED IN ACCORDANCE WITH THE FOLLOWING CODE:

Blue: NEUTRAL

Brown: LIVE

As the colours of the wires in the mains lead of this apparatus may not correspond with the coloured markings identifying the terminals in your plug, proceed as follows: The wire which is coloured BLUE must be connected to the terminal which is marked with the letter N or coloured BLACK. The wire which is coloured BROWN must be connected to the terminal which is marked with the letter L or coloured RED.

Make sure that neither core is connected to the earth terminal of the three pin plug.

Caution: Read this before operating your unit.

- 1 To assure the finest performance, please read this manual carefully. Keep it in a safe place for future reference.
- 2 Install this sound system in a well ventilated, cool, dry, clean place - away from direct sunlight, heat sources, vibration, dust, moisture, and/or cold. For proper ventilation, allow the following minimum clearances around CRX-040/140.
Top: 10 cm (4 in)
Rear: 10 cm (4 in)
Sides: 10 cm (4 in)
- 3 Locate this unit away from other electrical appliances, motors, or transformers to avoid humming sounds.
- 4 Do not expose this unit to sudden temperature changes from cold to hot, and do not locate this unit in an environment with high humidity (i.e. a room with a humidifier) to prevent condensation inside this unit, which may cause an electrical shock, fire, damage to this unit, and/or personal injury.
- 5 Avoid installing this unit where foreign object may fall onto this unit and/or this unit may be exposed to liquid dripping or splashing. On the top of this unit, do not place:
 - Other components, as they may cause damage and/or discoloration on the surface of this unit.
 - Burning objects (i.e. candles), as they may cause fire, damage to this unit, and/or personal injury.
 - Containers with liquid in them, as they may fall and liquid may cause electrical shock to the user and/or damage to this unit.
- 6 Do not cover this unit with a newspaper, tablecloth, curtain, etc. in order not to obstruct heat radiation. If the temperature inside this unit rises, it may cause fire, damage to this unit, and/or personal injury.
- 7 Do not plug in this unit to a wall outlet until all connections are complete.
- 8 Do not operate this unit upside-down. It may overheat, possibly causing damage.
- 9 Do not use force on switches, knobs and/or cords.
- 10 When disconnecting the power cable from the wall outlet, grasp the plug; do not pull the cable.
- 11 Do not clean this unit with chemical solvents; this might damage the finish. Use a clean, dry cloth.
- 12 Only voltage specified on this unit must be used. Using this unit with a higher voltage than specified is dangerous and may cause fire, damage to this unit, and/or personal injury. Yamaha will not be held responsible for any damage resulting from use of this unit with a voltage other than specified.
- 13 To prevent damage by lightning, keep the power cable and outdoor antennas disconnected from a wall outlet or this unit during a lightning storm.
- 14 Do not attempt to modify or fix this unit. Contact qualified Yamaha service personnel when any service is needed. The cabinet should never be opened for any reasons.
- 15 When not planning to use this unit for long periods of time (i.e. vacation), disconnect the AC power plug from the wall outlet.
- 16 Be sure to read the “TROUBLESHOOTING” section on common operating errors before concluding that this unit is faulty.
- 17 Before moving this unit, press \odot to set this unit to the standby mode, and disconnect the AC power plug from the wall outlet.
- 18 Condensation will form when the surrounding temperature changes suddenly. Disconnect the power cable from the outlet, then leave this unit alone.
- 19 When using this unit for a long time, this unit may become warm. Turn the power off, then leave this unit alone for cooling.
- 20 Install this unit near the AC outlet and where the AC power plug can be reached easily.
- 21 The batteries shall not be exposed to excessive heat such as sunshine, fire or the like. When you dispose of batteries, follow your regional regulations.
- 22 Excessive sound pressure from earphones and headphones can cause hearing loss.

This unit is not disconnected from the AC power source as long as it is connected to the wall outlet, even if this unit itself is turned off by \odot . This state is called the standby mode. In this state, this unit is designed to consume a very small quantity of power.

WARNING

TO REDUCE THE RISK OF FIRE OR ELECTRIC SHOCK, DO NOT EXPOSE THIS UNIT TO RAIN OR MOISTURE.

LASER SAFETY

This unit employs a laser. Due to possible eye injury, only a qualified service person should remove the cover or attempt to service this device.

DANGER

This unit emits visible laser radiation when open. Avoid direct eye exposure to beam. When this unit is plugged into the wall outlet, do not place your eyes close to the opening of the disc tray and other openings to look into inside.

The laser component in this product is capable of emitting radiation exceeding the limit for Class 1.

CAUTION

Danger of explosion if battery is incorrectly replaced. Replace only with the same or equivalent type.

Do not use MCR-140 within 22 cm (9 in) of persons with a heart pacemaker implant or defibrillator implant.

We, the manufacturer Yamaha hereby declare that the MCR-140 is in compliance with the essential requirements and other relevant provisions of Directive 1999/5/EC.

CONTENTS

PREPARATION

PARTS	2
PLAYABLE DISCS AND FILE FORMAT	3
CONNECTION	4
Basic connection.....	4
Wireless connection MCR-140	5
Other connection.....	5
REMOTE CONTROL	6
FRONT PANEL DISPLAY	6

OPERATION

FRONT PANEL AND BASIC OPERATION	7
LISTENING TO MUSIC	8
Playback operation.....	8
Other operation	9
LISTENING TO FM RADIO STATIONS	10
Tuning to radio stations	10
Presetting radio stations.....	10
Selecting preset radio stations (Preset tuning).....	10
Displaying Radio Data System information.....	10
USING USEFUL FUNCTIONS	11
Using setup menu	11
Using timer and sleep timer.....	13

ADDITIONAL INFORMATION



TROUBLESHOOTING	14
General.....	14
Radio reception.....	15
iPod™.....	15
USB	18
Disc playback	19
Remote control	19
HANDLING COMPACT DISCS	20
SPECIFICATIONS	20

PREPARATION

OPERATION

ADDITIONAL
INFORMATION

■ About this manual

- This manual describes how to operate this unit using a remote control except when it is not available. Some of these operations are also available using the front panel buttons.
- The symbol “” with page number(s) indicates the corresponding reference page(s).
- Notes contain important information about safety and operating instructions.  indicates a tip for your operation.
- This manual is printed prior to production. Design and specifications are subject to change in part as a result of improvements, etc. In case of differences between the manual and the product, the product has priority.

■ Copyright and logo marks

Advanced YST

In 1988, Yamaha brought to the marketplace speaker systems utilizing YST (Yamaha Active Servo Technology) to give powerful, high quality bass reproduction. This technique uses a direct connection between the amplifier and speaker, allowing accurate signal transmission and precise speaker control. As this technology uses speaker units controlled by the negative impedance drive of the amplifier and resonance generated between the speaker cabinet volume and port, it creates more resonant energy (the “air woofer” concept) than the standard bass reflex method. This allows for bass reproduction from much smaller cabinets than was previously possible.

AirWired **MCR-140**

Real-time uncompressed music transfer without sound degradation is realized by Yamaha original digital wireless transfer technology, AirWired. You can also control turning on/standby and volume with the iPod by AirWired.

 AirWired™

English

PARTS

Make sure you have all of the following items.

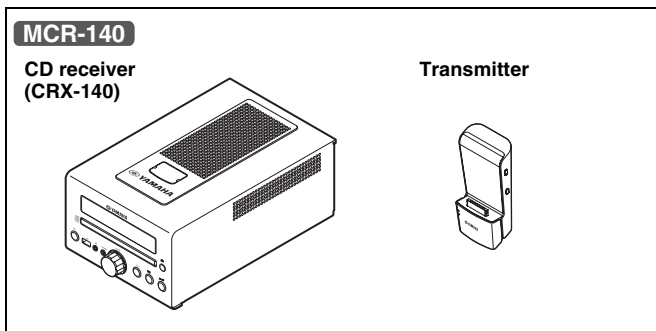
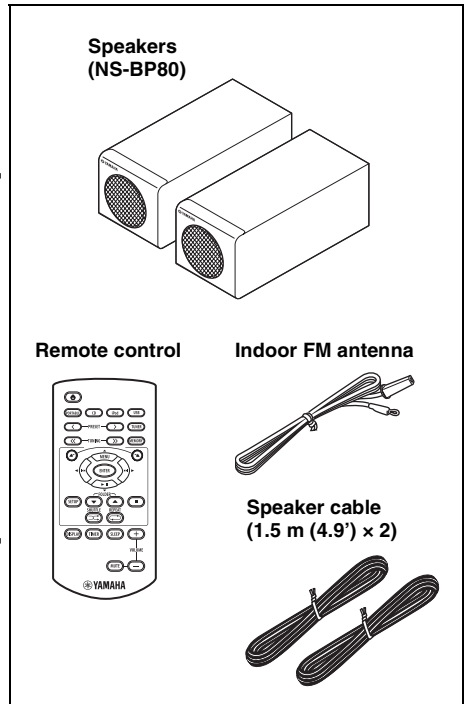
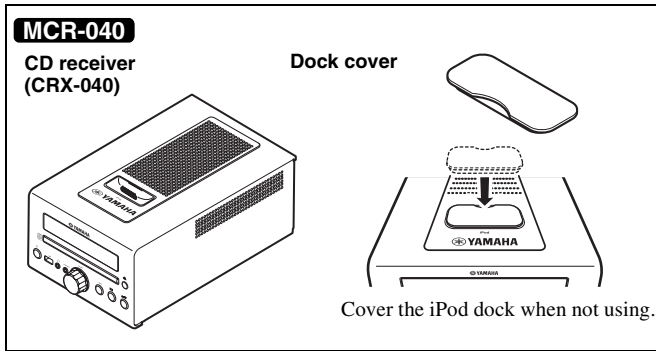

■ Using the remote control

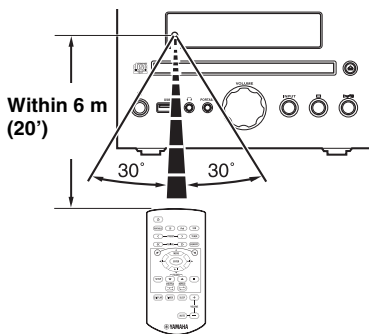

Use the remote control within 6 m (20') of this unit and point it toward the remote control sensor.

Notes

- Do not spill liquid on the remote control.
- Do not drop the remote control.
- Do not leave the remote control in the following places:
 - hot or humid places such as a bathroom or near a heater
 - extremely cold places
 - dusty places

■ Replacing the battery in the remote control

Change the battery when the operation range of the remote control decreases.

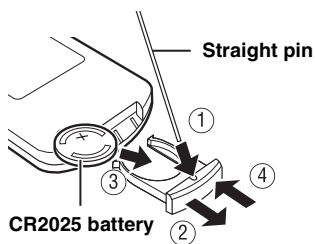

PLAYABLE DISCS AND FILE FORMAT

■ Playable discs

Use compact discs bearing the marks below.



.... **Compact discs (digital audio)**



.... **CD-R, CD-RW digital audio discs**

- CD-R or CD-RW discs bearing one of the following phrases.
FOR CONSUMER
FOR CONSUMER USE
FOR MUSIC USE ONLY



- Finalized CD-R or CD-RW discs

Note

This compact disc player may not be able to play some CD-R/CD-RW discs or discs on which recording was not made correctly.



.... **CD-TEXT discs**



To play back an 8-cm (3 in) CD

Place it in the inner recessed area of the disc tray. Do not put a normal (12-cm) CD on top of an 8-cm (3 in) CD.

To prevent a malfunction of this unit:

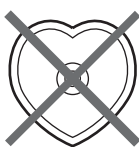
- Do not use any nonstandard shaped disc (heart, etc.) available on the market because it might damage the unit.
- 
- Do not use a disc with tape, stickers, or paste on it. If you use such a disc, the disc may get stuck in the unit, or damage to the unit may result.

Note: Do not use any lens cleaners as they may be a cause of malfunction.

■ Playable MP3 and WMA files

MP3

Format	Bitrate (kbps)	Sampling frequency (kHz)
MPEG 1 Audio Layer-3	32-320*1	32/44.1/48
MPEG 2 Audio Layer-3, 2	8-160*1	16/22.05/24

*1 Variable bitrate is supported.

WMA

- Version 8
- Version 9 (Standard and variable bitrates are supported. Professional and Lossless are not supported.)

Profile	Bitrate (kbps)	Sampling frequency (kHz)
High Profile	32-320*2	32/44.1/48
Mid Profile	16-32	22.05

*2 Both constant and variable bitrates are supported.

Notes

- Playback for Data Disc starts in alphanumeric order of files.
- Playback for USB starts in order by date and time of creation.
- Copyright-protected WMA (DRM) files cannot be played back by this unit.
- The disc must be ISO 9660 compatible.
- The maximum file and folder numbers are as follows.

	Data Disc	USB
Maximum file number	511	9,999
Maximum folder number*3	255	255
Maximum file number per folder	511	255

*3 The root is counted as one of the folders.

CONNECTION

Basic connection

Follow the procedure below to connect the speakers and indoor FM antenna to this unit.

CAUTION

Do not connect the power cable of this unit until all cable connections are completed.

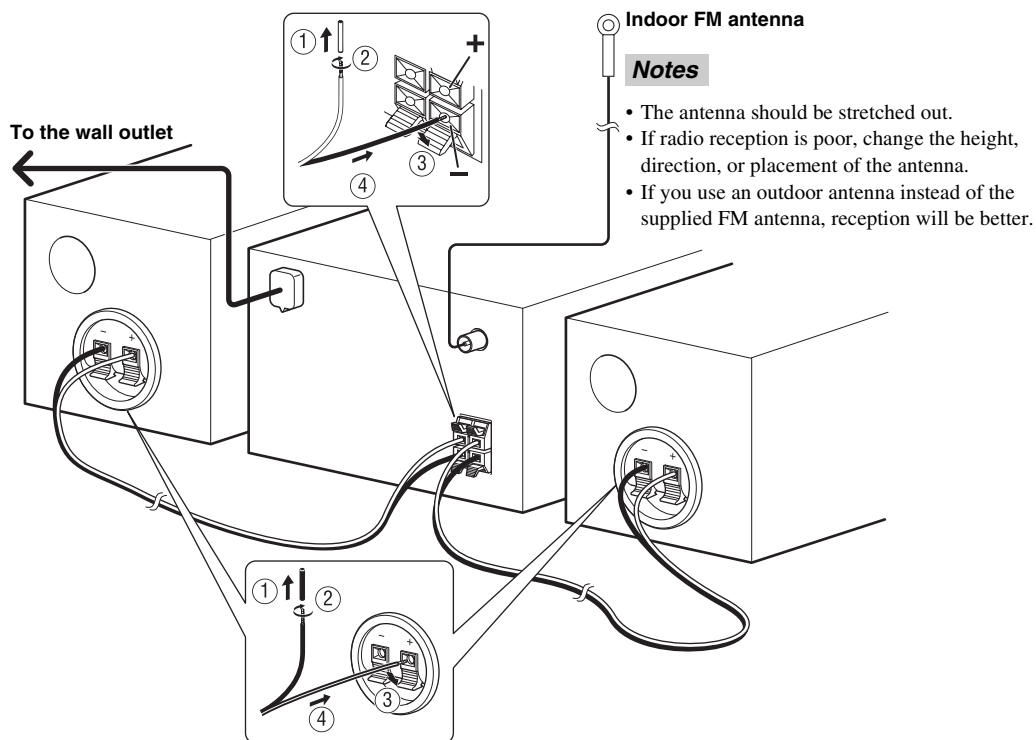

Indoor FM antenna

Notes

- The antenna should be stretched out.
- If radio reception is poor, change the height, direction, or placement of the antenna.
- If you use an outdoor antenna instead of the supplied FM antenna, reception will be better.

Notes

- Be sure to connect the left channel (L), right channel (R), "+" (red) "-" (black) properly. If the connections are faulty, no sound will be heard from the speakers, and if the polarity of the speaker connections is incorrect, the sound will be unnatural and lacks bass.
- Do not let the bare speaker wires touch each other or do not let them touch any metal part of this unit. This could damage this unit and/or the speakers.
- Use the supplied speakers only. Using different speakers may cause the sound to differ from the intended design.
- There is a chance that placing speakers too close to a CRT-based (Braun tube) TV set might impair picture color. Should this happen, move the speakers away from the TV set.

Wireless connection **MCR-140**

Playback operation with your iPod connected to the transmitter turns the unit on automatically, and you can enjoy the music in your iPod.



To turn on the unit by the playback operation of your iPod, set POWER SAVING to NORMAL (P. 11).

Note

The volume of the unit is adjusted simultaneously with the iPod. Be careful when controlling the volume with your iPod.

Group setting

To operate your iPod using transmitter, you need to match the wireless group between the transmitter and the CD receiver (CRX-140). The default setting for both the transmitter and the CD receiver is A2.

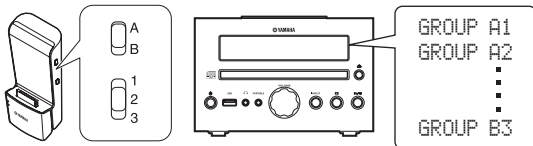

To select wireless group of the CD receiver (CRX-140)

<p>1</p> <p>Press SETUP.</p>	<p>2</p> <p>Select WIRELESS SET menu.</p>
<p>3</p> <p>Confirm with ENTER.</p>	<p>4</p> <p>Select the group.</p>
<p>5</p> <p>Complete the setting.</p>	<p>6</p> <p>Exit setup menu.</p>

Wireless connection to Subwoofer

You can use a subwoofer wirelessly with the wireless subwoofer kit (SWK-W10, etc., sold separately). To establish the wireless connection, set WIRELESS SW to YES (P. 11). For details, refer to the owner's manual of SWK-W10.

Other connection

Stationing iPod

Station or remove your iPod whenever you want.



Your iPod is automatically charged when your iPod is set in the iPod dock/charging cradle, even if the unit is in standby mode.

Note

The unit is compatible with iPod (5th generation), iPod classic, iPod nano, and iPod touch.

MCR-040

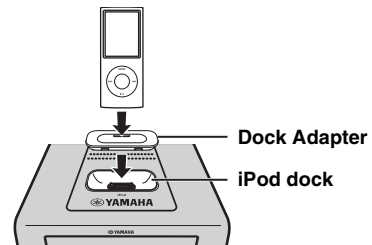

Note

To secure the connection, attach a compatible Dock Adapter supplied with the iPod or an iPod Universal Dock Adapter (sold separately), and remove the protective case covering your iPod.

MCR-140

Station your iPod in the charging cradle when you want to charge your iPod. You can also control your iPod with the remote control when your iPod is in the charging cradle.

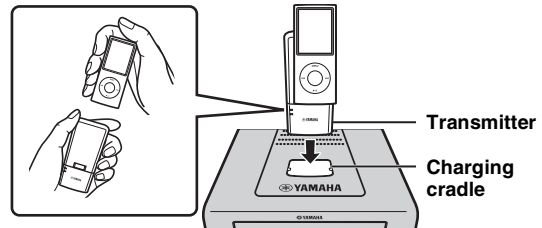

Connecting USB

Connect or remove your USB device whenever you want.

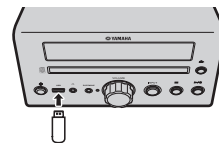

USB device is automatically charged when it is connected to the unit, even if the unit is in standby mode.

Notes

- This unit supports USB mass storage class devices (e.g., flash memories or portable audio players) using FAT16 or FAT32 format.
- Do not connect devices other than USB mass storage class devices (such as USB chargers or USB hubs), PCs, card readers, an external HDD, etc.

REMOTE CONTROL

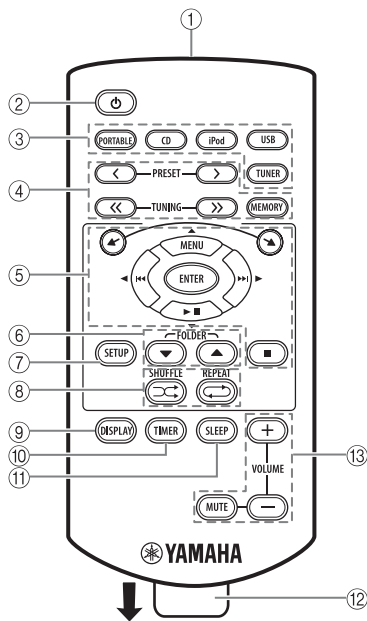

- ① Infrared signal transmitter (☞ P. 2)
- ② ⏻: standby/on
- ③ Source buttons: PORTABLE, CD, iPod, USB (☞ P. 8, 10)
- ④ FM control buttons (☞ P. 10)
- ⑤ ▲/▼: iPod scroll buttons (☞ P. 8)
 MENU/ENTER/▶▶/▶▶◀◀/▶▶◀◀▶▶: multi function buttons (☞ P. 8, 9, 10, 11)
 ■ : Stop button (☞ P. 8, 9)
- ⑥ FOLDER ▼/▲ (☞ P. 8)
- ⑦ SETUP (☞ P. 5, 11)
- ⑧ SHUFFLE/REPEAT (☞ P. 9)
- ⑨ DISPLAY (☞ P. 9, 12)
- ⑩ TIMER (☞ P. 12, 13)
- ⑪ SLEEP (☞ P. 13)
- ⑫ Battery insulation sheet: Remove before using.
- ⑬ Volume control buttons: Press to control the volume.
 Press MUTE to turn off the sound. Press again to resume the volume.

FRONT PANEL DISPLAY

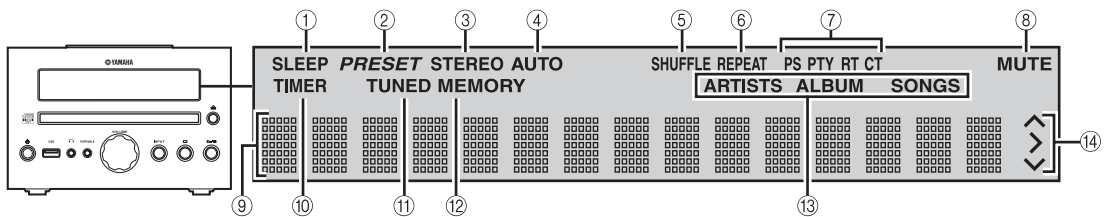

- ① SLEEP indicator: Lights up when the sleep timer is on (☞ P. 13).
- ② PRESET indicator: Lights up when you preset radio stations (☞ P. 10).
- ③ STEREO indicator: Lights up when this unit is receiving a strong signal from an FM stereo broadcast.
- ④ AUTO indicator: Lights up when this unit is in the Automatic Tuning mode (☞ P. 10).
- ⑤ SHUFFLE indicator: Lights up when you set your iPod (MCR-040)/CD/USB to shuffle play (☞ P. 9).
- ⑥ REPEAT indicator: Lights up when you set your iPod (MCR-040)/CD/USB to repeat play (☞ P. 9).
- ⑦ Radio Data System indicators: The name of the Radio Data System data offered by the currently received Radio Data System station lights up (☞ P. 10).
- ⑧ MUTE indicator: Lights up when the sound is muted.
- ⑨ Multi information display: Shows the various information such as the tuning frequency.
- ⑩ TIMER indicator: Flashes during timer setting. Lights up when the timer is on (☞ P. 13).
- ⑪ TUNED indicator: Lights up when this unit is tuned into a station (☞ P. 10).
- ⑫ MEMORY indicator: Flashes when searching for a radio station by automatic preset tuning. Lights up when you preset radio stations automatically or manually (☞ P. 10).
- ⑬ Multi information indicator: Indicates the music information currently displayed on Multi information display (☞ P. 9).
- ⑭ Operation indicators: Shows operable multi function buttons for a currently selected SETUP item.

FRONT PANEL AND BASIC OPERATION

- This unit has an automatic standby function, which will automatically switch the unit to standby mode if the unit is left turned on for 1 hour without playback or any other operation being performed. This function is not available when the source is set to PORTABLE/FM.
- Press to set the unit to standby mode. All the information on the front panel display is not displayed in standby mode. This can reduce power consumption. To turn on the unit, press / , or start playback with your iPod connected to the transmitter (MCR-140 only).
- If the iPod selected as the input source is disconnected from the transmitter, or does not output sound for a certain period, the unit will automatically switch to standby mode (MCR-140 only).

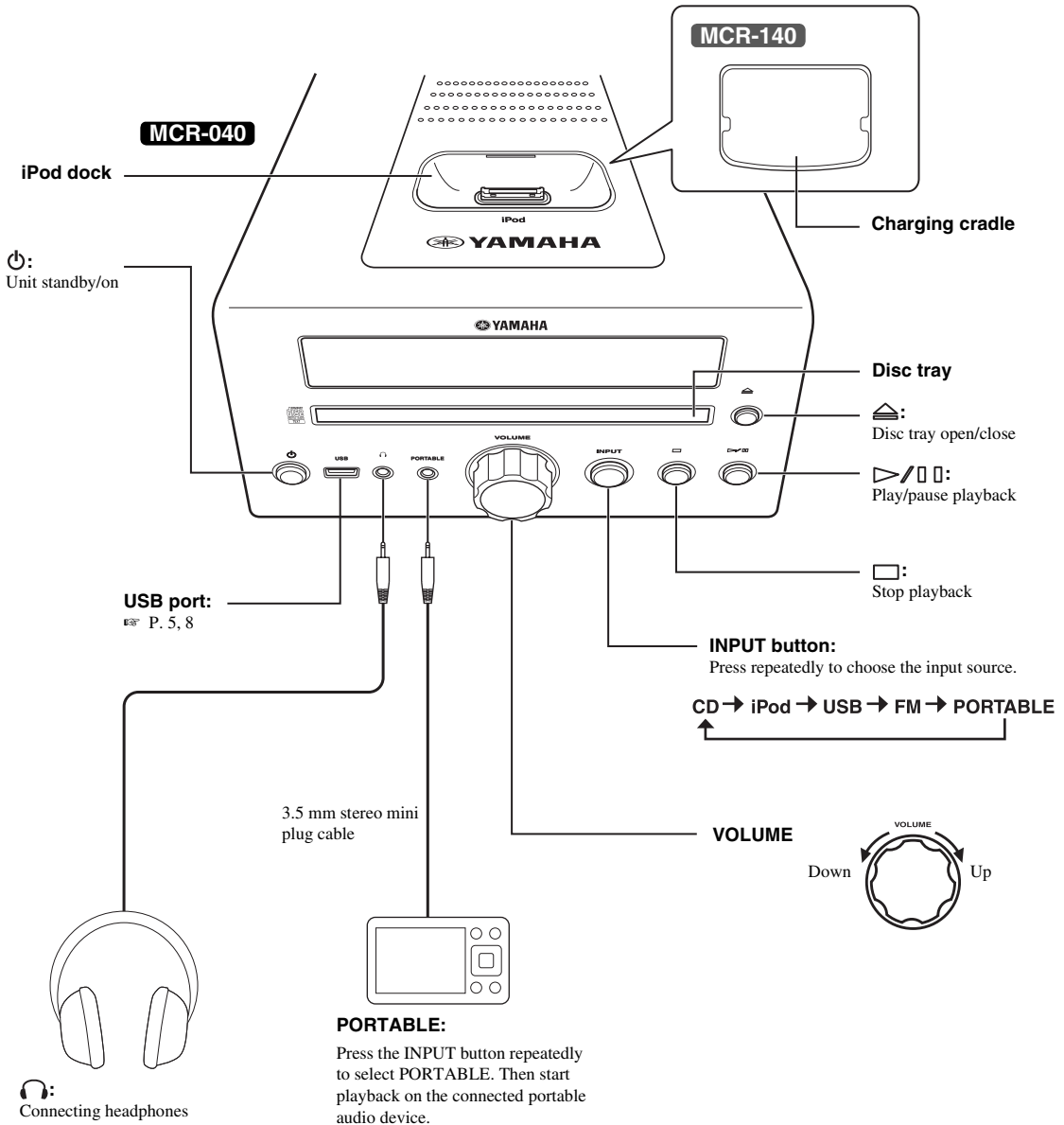





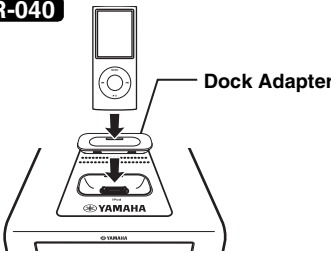

No sound is output from the speakers when headphones are connected.

LISTENING TO MUSIC

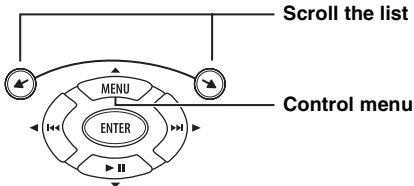
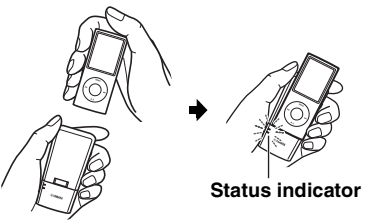
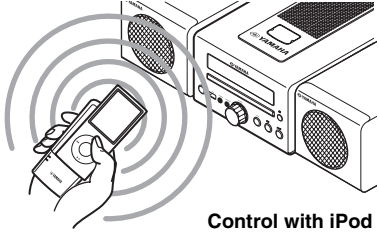
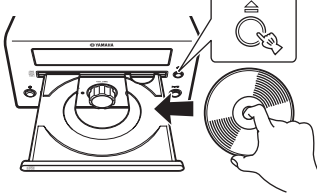
Playback operation

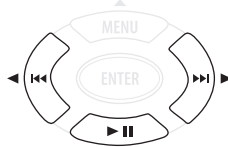
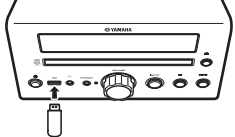
Follow the procedures below to play back music.

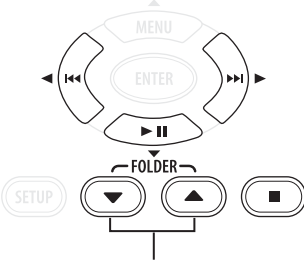
	1 Set the source	2 Switch the input	3 Select music and start playback
iPod*1	<p>MCR-040</p>  <p>Dock Adapter</p> <p>P. 5</p>		 <p>Scroll the list</p> <p>Control menu</p> <p>For the MCR-140, the operation on the remote control or front panel is available only when your iPod is stationed in the charging cradle (P. 5).</p>
	<p>MCR-140</p>  <p>Status indicator</p> <p>P. 5, 16</p>		<p>MCR-140</p>  <p>Control with iPod</p> <p>Be careful when controlling the volume (P. 5).</p>
CD			
USB*2	 <p>P. 5</p>		 <p>Skip to the first file in the previous/next folder for MP3 or WMA*3</p>

*1 Some features may not be available depending on the model or the software version of your iPod.

*2 • Some devices may not work properly even if they meet the requirements.

- Playability of and power supply to all kind of USB devices are not guaranteed.
- The reading time may exceed 30 seconds depending on the number of files/folders.
- Yamaha and suppliers accept no liability for the loss of data saved on the USB devices connected to this unit. As a precaution, it is recommended that the files are made backup copies.

*3 If you press these buttons during playback, the folder name is displayed on the front panel display for a certain period.

Other operation

Control playback

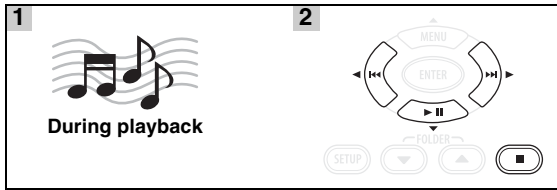

- ▶▶: Skip forward/Press and hold to Fast forward
- ◀◀: Skip backward/Press and hold to Rewind
- ▶||: Play/Pause
- : Stop

Notes

- Playback for Data Disc starts in alphanumeric order of files.
- Playback for USB starts in order by date and time of creation.

Shuffle play

You can play back in random sequence.



For iPod

OFF → SONGS → (ALBUMS)*1

*1 You cannot set ALBUMS when you use an iPod touch.

For CD/USB

OFF → (FOLDER)*2 → ALL

*2 If the audio format of the selected music source is MP3/WMA, you can also select FOLDER.

Repeat play

You can play back repeatedly.



OFF → ONE → (FOLDER)*3 → ALL

*3 If the audio format of the selected music source is MP3/WMA, you can also select FOLDER.

Switching the display

You can switch the playback information shown on the front panel display. Some special characters may not be shown properly.

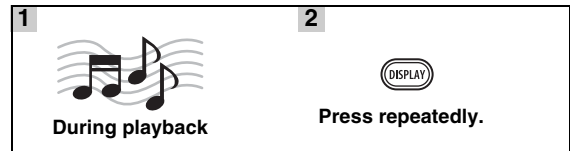

For iPod (MCR-040)

Song number and elapsed time (default setting)

↓

Song number and remaining time

↓

Song name

↓

Artist name

↓

Album name

↓

Back to the default setting

Note

This function is available for iPod (5th generation), iPod classic, iPod nano, and iPod touch. However, even with these models, this function may not be available depending on the software version of your iPod.

For CD/USB

Track/file number and elapsed time of the current song (default setting)

↓

Track number and remaining time of the current song*4

↓

Total time of the disc*4

↓

Remaining time of the disc*4

↓

File name*5

↓

Track name*6

↓

Artist name*6

↓

Album name*6

↓

Back to the default setting

*4 Only for Audio CDs

*5 Only for MP3/WMA files

*6 Only when the selected track has information

LISTENING TO FM RADIO STATIONS

Tuning to radio stations

1  Press TUNER.	2  Press and hold. Automatic tuning starts.
--	--



If the signal received from the station you want to select is weak, you can also tune into radio stations manually by pressing **TUNING** repeatedly.



Note

If you tune to a station manually, the sound is monaural.

Presetting radio stations

You can store your favorite FM stations with the preset function.





Automatic preset tuning

1  Press and hold MEMORY for more than 2 seconds in FM mode.	2  Start the automatic preset.
---	---

Note

When you perform the automatic preset, all stored stations are cleared and the new stations are stored.

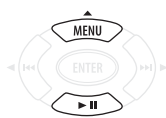
Manual preset tuning

1  Tune into a favorite radio station.	2  Press MEMORY.
3  Select the preset number you want to store to.	4  Complete the manual preset.





- You can preset up to 30 FM stations.
- To cancel the manual preset while choosing a preset number, press **MEMORY** again.
- You can delete a preset station by pressing **SETUP** → **MENU** → **▲/▼** → **ENTER** to select PRESET DELETE.

Selecting preset radio stations (Preset tuning)

	Select the preset radio station in FM mode.
---	--

Displaying Radio Data System information

1  While listening	2  Press repeatedly.
---	---

PS (Program Service)



PTY (Program Type)



RT (Radio Text)



CT (Clock Time)



Frequency



Back to the PS

Note

If the signal transmission of the Radio Data System station is too weak, this unit may not be able to receive Radio Data System information completely. In particular, RT (Radio Text) information uses a lot of bandwidth, so it may be less available compared to other types of information.

USING USEFUL FUNCTIONS

Using setup menu

The setup menu appears on the front panel display by pressing **SETUP**. You can set various useful functions with setup menu.

Setup menu	Parameter or control range	Reference page
PRESET DELETE	(Displays only when the input source is set to FM.)	10
DIMMER	DIMMER ON (25%)/OFF (100%)	below
TREBLE	-6 dB to +6 dB	below
BASS	-6 dB to +6 dB	below
BALANCE	L+5 - CENTER - R+5	below
AUTO CLOCK*1	ON/OFF	12
CLOCK SET	Hour, minute	12
TIMER SET	Time (hour, minute), running time, sound (source, track or preset number), timer on/off	12
WIRELESS SET MCR-140	GROUP A1/A2/A3/B1/B2/B3	5
POWER SAVING MCR-140	NORMAL/ECO	below
WIRELESS SW MCR-140	NO/YES	below

*1 This function is available only for Europe, U.K. and Australia models.

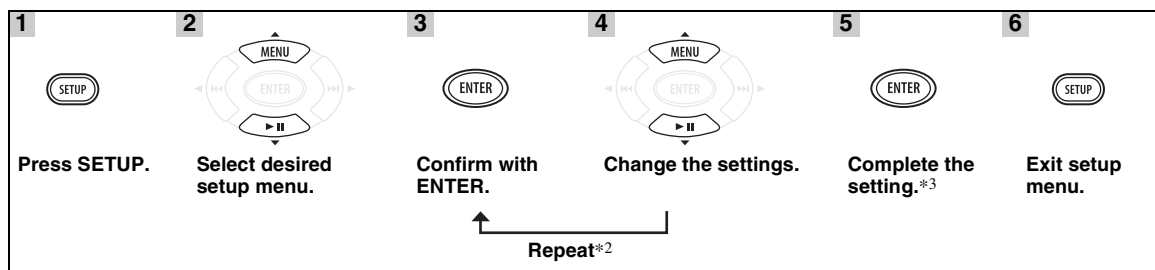

*2 When there are some parameters to set, repeat steps 3 and 4. You can go back to a previous parameter by pressing **◀◀**.

*3 To set additional items, repeat steps 2 to 5.



To cancel the setting during the operation, press **SETUP**.

■ Setting dimmer, tone/balance and power saving mode

DIMMER: Changes the brightness of the front panel display.

TREBLE*4: Adjusts the high frequency response.

BASS*4: Adjusts the low frequency response.

BALANCE: Adjusts the volume level of each left and right speaker channel.

POWER SAVING: If you set to ECO, you can reduce standby power consumption. However, you cannot turn on the unit by playback operation on your iPod during standby mode. The default setting is NORMAL. This function is available only for MCR-140.

WIRELESS SW: Set to YES when you use a subwoofer via the wireless subwoofer kit (SWK-W10, etc., sold separately). The default setting is NO. This function is available only for MCR-140.

*4 Also effective when you are using headphones.

■ **Adjusting the clock**

AUTO CLOCK: Automatic adjustment function is available for Europe, U.K. and Australia models only. To apply for this function, set **AUTO CLOCK** to **ON**.

CLOCK SET: To set hour and minute, repeat steps 3 and 4 on page 11.



The current time appears on the front panel display for a certain period by pressing and holding **DISPLAY** if the time setting has completed.

Note

The time setting is lost once the power cable is disconnected from the wall outlet.

■ **Setting the timer**

TIMER SET: To select the following setting items, repeat steps 3 and 4 on page 11.



You can enter **TIMER SET** directly by pressing and holding **TIMER**.

Time (hour and minute)



Running time



You can choose the running time from 10 minutes to 90 minutes in 10 minute increments. “- -” means the unit will not be set to standby mode automatically.

Input source and track/file number or preset number

Notes

- If the source is not set properly, the timer sound will not be heard. Make sure that the source is set securely.
- MCR-140: When you select an iPod as the input source, you need to set the iPod in the charging cradle on the unit.

iPod:

When you select the iPod as a source, this unit resumes the music that you were listening to last time.

CD:

Set a track/file number.

If you set the track/file number which is not exist, the first track/file is played back automatically.

USB:

Set a file number.

If you set a file number that does not exist, the first file is played back automatically.

FM:

Set preset number.

By selecting “- -”, the FM station you set last time is set.

Timer ON/OFF

Switch the timer on/off. When the timer is on, the **TIMER** indicator lights up on the front panel display (P. 6).



This setting is also available with **TIMER** (P. 6, 13).

Using timer and sleep timer

■ Using the timer

The timer sets the unit to play back music at the time you set. The unit is set to standby mode after the specified running time elapses.

To use the timer, set the appropriate input source securely and set the timer in the setup menu in advance (P. 12).

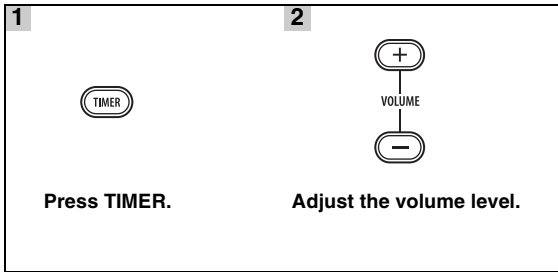

Each time you press **TIMER** while the power is on, it switches on/off. When you switch on the timer, the **TIMER** indicator lights up on the front panel display (P. 6). To turn on the unit via the timer, set this unit to standby mode when the timer is switched on.

Notes

- The clock has to be set in advance.
- When the unit is in standby mode, the **TIMER** indicator does not light up on the front panel display even if the timer is on.
- After the unit is operated via the timer, the timer function switches off.



- To activate the timer function again, press **TIMER** while the power is on.
- The timer setting is saved for convenient use next time.

■ Using sleep timer

The sleep timer sets the unit to the standby mode after the specified time elapses.



The **SLEEP** indicator lights up on the front panel display (P. 6).

TROUBLESHOOTING

Refer to the table below when this unit does not function properly. If the problem you are experiencing is not listed below or if the instruction below does not help, turn off this unit, disconnect the power cable, and contact the nearest authorized Yamaha dealer or service center.

General

Problem	Cause	Remedy	page
This unit fails to turn on or enters the standby mode soon after the power is turned on.	The power cable is not connected or the plug is not completely inserted.	Connect the power cable firmly.	4
	This unit has been exposed to a strong external electric shock (such as lightning or strong static electricity).	Set this unit to the standby mode, disconnect the power cable, plug it back in after 30 seconds and then use it normally.	—
The unit does not operate properly.			
No sound.	No appropriate input source has been selected.	Select an appropriate input source with INPUT on the front panel (or the source buttons on the remote control).	—
	Speaker connections are not secure.	Secure the connections.	4
	The mute function may be on.	Cancel the mute function.	6
	The volume is turned down.	Turn up the volume.	—
	Signals this unit cannot reproduce are being input from a source component, such as a CD-ROM.	Play a source whose signals can be reproduced by this unit.	3
The power is suddenly turned off.	The sleep timer may be set.	This is not malfunction. Turn on the unit and play the source again.	—
	The unit is left turned on for 1 hour without playback or any other operation being performed.		
	The power was turned on by the timer and elapsed specified running time.		
	MCR-140: The iPod selected as the input source is disconnected from the transmitter, or does not output sound for a certain period.		
The clock setting has been cleared.	The power cable has been disconnected.	Connect the power cable, and set the clock again.	—
Sound is heard from the speaker on one side only.	Incorrect cable connections.	Connect the cables properly. If the problem persists, the cables may be defective.	4
There is noise interference from digital or radio frequency equipment.	This unit is too close to the digital or high-frequency equipment.	Move this unit farther away from such equipment.	—

The following status messages appear only if you are using MCR-140.

Status message	Cause	Remedy	page
Subwoofer Link	Wireless connection between the subwoofer and the unit is established.		
SubwooferUnlink	Wireless connection between the subwoofer and the unit is disconnected.		
Wireless Error	There is a problem with the internal circuit of this unit.	Disconnect the power cable and contact the nearest authorized Yamaha dealer or service center.	—

Radio reception

Problem	Cause	Remedy	page
FM stereo reception is noisy.	The antenna is connected improperly.	Check the antenna connections.	4
	The characteristics of FM stereo broadcasts may cause this problem when the transmitter is too far away or the antenna input is poor.	Try using a high-quality directional FM antenna.	—
		Use the manual tuning method.	10
The desired station cannot be tuned into with the automatic tuning method.	The signal is too weak.	Use a high-quality directional FM antenna.	—
		Use the manual tuning method.	10
The preset selecting function does not work.	The preset (memory) may have been erased.	Preset radio stations again.	10
There is distortion, and clear reception cannot be obtained even with a good FM antenna or an outdoor antenna.	Multipath reflection or other radio interference may have occurred.	Change the height, direction, or placement of the antenna.	—

iPod™

Note

In case of a transmission error without a status message appearing in the front panel of this unit, check the connection to your iPod (see page 5).

The following status messages appear only if you are using MCR-040.

Status message	Cause	Remedy	page
iPod Connecting iPod Charging	This unit is in the middle of recognizing the connection with your iPod.	If the message continues to appear in the front panel display and playback does not start, connect the iPod again.	—
Unknown iPod	There is a problem with the signal path from your iPod to this unit.	Connect the iPod again.	5
	The iPod being used is not supported by this unit.	Only iPod (5th generation), iPod classic, iPod nano, and iPod touch are supported.	—
iPod	This unit has recognized your iPod; however, it cannot obtain information such as elapsed time.		
iPod Unplugged	Your iPod was removed from the iPod dock.	Station your iPod back in the iPod dock.	5

The following status messages appear only if you are using MCR-140.

Status message	Cause	Remedy	page
iPod Linked iPod	Wireless connection was successful.		
iPod Unlinked	Wireless connection has disconnected.	Connect the iPod to the transmitter and start playback.	5
iPod Low Batt.	The battery of the iPod is getting flat.	Set it in the charging cradle.	5

The following LED statuses of the status indicator refer to the transmitter.

LED status	Transmitter status	Remedy	page
Off	The transmitter is in standby mode. An iPod is not connected or wireless communication has not been established.		
Flashes green	Connection in progress.	Please wait.	—
Flashes green once	Adjusting the volume level or operating with the remote control.		
Lights up green	Wireless communication between the unit and transmitter is established.		
Lights up green and flashes red for 2 seconds	An unsupported iPod is connected.	Only iPod (5th generation), iPod classic, iPod nano, and iPod touch are supported.	5
Lights up green and keeps flashing red	Connection failed.	Connect again.	8
Flashes red	Error occurs.	Remove the iPod from the transmitter, and connect again.	8
Flashes red once	The volume of the unit is set to maximum or minimum.		
Flashes red 2 times continuously (regardless of green status)	The battery of the iPod is low.	Set the iPod in the charging cradle.	5

Problem	Cause	Remedy	page
No sound.	The power of the unit is off.	Connect the power cable correctly.	—
	The iPod software version has not been updated.	Download the latest iTunes software to update the iPod software version to the latest.	—
	The iPod is in the process of connecting with the unit.	Please wait for a while.	—
	MCR-140: The battery of the iPod is low.	Charge the iPod.	—
	MCR-140: The iPod is not connected to the transmitter firmly.	Connect the iPod firmly.	—
	MCR-140: Earphones are connected to the iPod.	Remove the earphones.	—
	MCR-140: The signal from the transmitter is blocked by your body or metallic objects, etc.	Change the way of holding, the orientation, or the position of the transmitter to avoid your body or metallic objects blocking the signal.	—
	MCR-140: There is a device (microwave oven, wireless LAN, cordless telephone, etc.) outputting signals in the 2.4 GHz frequency band nearby.	Place the unit away from these devices, or turn them off. If the device is IEEE802.11n-compliant, change the channel setting of the device so as not to affect the unit.	—
	MCR-140: Distance is too far.	Move the transmitter closer to the unit. Transmission range is approximately 10 m (32.8 ft). Also, placing the unit in a lower position makes it easier to receive wireless signals.	—
	MCR-140: The unit and transmitter are not connected since they are set to different groups.	Set both the unit and transmitter to the same group.	5
MCR-140: The unit is connected to another unit.	Select a different group by changing the group setting of the unit and transmitter.	5	
No sound.	MCR-040: The iPod is set in the iPod dock improperly.	Remove the iPod from the unit, then set it in the iPod dock again.	5
The iPod sounds, but you cannot operate it with the unit or the remote control.	MCR-140: The iPod is not connected to the transmitter properly.	Remove the iPod from the transmitter, then set it to the transmitter again.	5
	Cannot change the volume by changing the volume of the iPod.	The iPod is not supported by this unit.	Only iPod (5th generation), iPod classic, iPod nano, and iPod touch are supported.
The iPod display does not change by pressing the remote control volume keys.	The iPod is not connected correctly.	Connect the iPod firmly.	—
	The iPod software version is out of date.	Update the iPod software version to the latest. If the problem cannot be solved, even with the latest software, reset the iPod.	—
The unit cannot be operated by the remote control.			
You cannot operate from the iPod.	MCR-040: The iPod is set in the iPod dock improperly.	Remove the iPod from the unit, then set it in the iPod dock again.	5
	MCR-140: The iPod is connected to the transmitter improperly.	Remove the iPod from the transmitter, and connect to the transmitter again, then start playback.	8
The playback information is not displayed on the front panel display.	The iPod you set is not compatible with the playback information display.	Only iPod (5th generation), iPod classic, iPod nano, and iPod touch are supported.	5
	You are using MCR-140.	Only MCR-040 is available for playback information display.	—
The iPod does not charge up.	MCR-040: The iPod is set in the iPod dock improperly.	Remove the iPod from the unit, then set it in the iPod dock again.	5
	MCR-140: The iPod is set in the charging cradle improperly.	Remove the iPod from the unit, then set it in the charging cradle again.	5

Problem	Cause	Remedy	page
Suddenly the speaker produces sound even though an iPod is not connected.	MCR-140: The unit is connected to another transmitter.	Change the group setting.	5
Transmitted sound is cut.	MCR-140: If noise occurs at the same frequency the transmitter is using, the unit will search and move to another (unused) frequency, which may cause sound to be cut.	This is not malfunction. If cut occurs frequently, relocate the unit.	—

USB



Note

In case of a transmission error without a status message appearing in the front panel of this unit, check the connection to the USB device (see page 5).

Status message	Cause	Remedy	page
USB Unplugged	The USB device is not connected firmly.	Connect the USB device again.	5
Unknown USB	The connected USB device is not playable on this unit.	Connect playable USB device.	5
USB OverCurrent	The connected USB device is not playable on this unit. The USB device is connected at an angle.	Disconnect the USB device. Change input source other than USB and select USB as input source again. Then connect playable USB device again.	5

Problem	Cause	Remedy	page
MP3/WMA file in the USB device does not play.	The USB device is not recognized.	Connect the USB device again.	5
		Connect an AC adapter if supplied with the device.	—
	Improper USB device connections.	Connect the USB device again.	5
	The MP3 or WMA formats are not compatible with this unit.	Replace the file with a correctly recorded file playable with this unit.	3
	If the solutions above do not resolve the problem, the USB device is not playable on the unit.	Try another USB device.	—

Disc playback

Problem	Cause	Remedy	page
No sound or distorted sound	The sampling rate of an MP3 or WMA file may not be compatible with this unit.	Check the sampling rate and bit rate of an MP3 or WMA file are compatible with this unit.	3
Disc playback does not start.	You may be using a CD-R/RW that is not finalized.	Finalize the CD-R/RW.	—
	The disc label may be upside down.	Check that the disc label is facing up.	—
	The disc may be defective.	Try playing back another disc. If this cures the problem, the disc you want to play back is defective.	—
	MP3/WMA disc may not contain sufficient music files to be played back.	Check that your MP3/WMA disc contains at least 5 MP3/WMA music files. If the number of files is small, the disc may not be recognized.	—
	The sampling rate of an MP3 or WMA file may not be compatible with this unit.	Check the sampling rate and bit rate of an MP3 or WMA file are compatible with this unit.	3
Some button operations do not work.	The disc loaded into the unit may not be compatible.	Remove the disc and then check whether the unit supports the disc or not.	3
Playback does not start immediately after pressing  on the unit or  on the remote control.	The disc may be dirty.	Wipe the disc clean.	—
	The disc loaded into the unit may not be compatible.	Use a disc supported by the unit.	3
	If the unit was moved from a cold to warm place, condensation may have formed on the disc reading lens.	Wait for an hour or two until the unit adjusts to the room temperature, and try again.	—
“No Disc” appears in the display even though a disc is in the disc tray.	The disc loaded into the unit may not be compatible.	Use a disc supported by the unit.	3
	The disc may be dirty.	Remove the disc and then wipe the disc clean.	—
	Disc is loaded upside-down.	Remove the disc and then load the disc with the labeled side facing up.	—

Remote control

Problem	Cause	Remedy	page
The remote control does not work nor function properly.	The remote control may be operated outside its operation range.	For information on the remote control operation range, refer to “Using the remote control”.	2
	The remote control sensor on this unit may be exposed to direct sunlight or lighting.	Change the lighting or orientation of this unit.	—
	The battery may be worn out.	Replace the battery with new one.	2
	There are obstacles between the sensor of this unit and the remote control.	Remove the obstacles.	—

HANDLING COMPACT DISCS

- Always handle with care so that the playing surface is not scratched. Do not bend discs.



- To keep the playing surface clean, wipe with a clean, dry cloth. Do not use any type of disc cleaner, spray, or any other chemical-based liquid.
- Do not expose discs to direct sunlight, high temperature or high humidity for a long time.

- Do not wipe with a circular motion; wipe straight outward from the center.

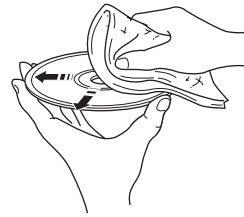

- Use a soft-tipped pen when writing on the label side of a disc.

SPECIFICATIONS

■ CD RECEIVER (CRX-040, CRX-140)

PLAYER SECTION

iPod

- Supported iPod iPod (5th generation), iPod classic, iPod nano, iPod touch

CD

- Media CD, CD-R/RW
- Audio format Audio CD, MP3, WMA

LASER

- Type Semiconductor laser GaAs/GaAlAs
- Wave length 780 nm
- Output Power 10 mW

USB

- Audio format MP3, WMA

PORTABLE

- Input connector STEREO L/R: 3.5 mm STEREO mini Jack

AMPLIFIER SECTION

- Maximum output power 15 W + 15 W
(6 Ω 1 kHz, 10% THD)
- Input sensitivity
PORTABLE 450 mV/22 kΩ
- Total harmonic distortion
CD etc. 1 kHz/1W 0.05 %

TUNER SECTION

- Tuning range
[U.S.A. and Canada models] 87.5 to 107.9 MHz
[Other models] 87.50 to 108.00 MHz

GENERAL

- Power Supply
[Europe model] AC 230 V, 50 Hz
[U.S.A. and Canada models] AC 120 V, 60 Hz
[Asia model] AC 220/230-240 V, 50/60 Hz
[Taiwan model] AC 110/120 V, 60 Hz
[Australia model] AC 240 V, 50 Hz
[U.K. model] AC 230 V, 50 Hz
[China model] AC 220 V, 50 Hz
[Korea model] AC 220 V, 60 Hz
- Power consumption 25 W

- Standby Power consumption

MCR-040	0.5 W or less
MCR-140	
POWER SAVING: ECO	1.0 W or less
POWER SAVING: NORMAL (default setting)	
.....	2.0 W or less

- Dimensions (W × H × D) 180 × 120 × 309 mm
(7 1/8 × 4 3/4 × 12 1/8 in)
- Weight 3.6 kg (7.9 lbs.)

■ SPEAKER (NS-BP80)

- Driver unit 10 cm (4 in) full-range Cone type
/Non Magnetic Shielding Type
- Dimensions (W × H × D) 122 × 118 × 287 mm
(4 3/4 × 4 5/8 × 11 1/4 in)
- Weight 1.4 kg (3.1 lbs.)

■ TRANSMITTER (YIT-W11TX)

- Frequency 2.4 GHz
- Transmission range Approx. 10 m (32.8 ft)
(without interference)
- Number of units which can be simultaneously transmitted to
..... Up to 7 units (depending on the circumstances)

Specifications are subject to change without notice.

iPod™

iPod is a trademark of Apple Inc., registered in the U.S. and other countries.

“Made for iPod” means that an electronic accessory has been designed to connect specifically to iPod and has been certified by the developer to meet Apple performance standards.

Apple is not responsible for the operation of this device or its compliance with safety and regulatory standards.

Limited Guarantee for European Economic Area (EEA) and Switzerland

Thank you for having chosen a Yamaha product. In the unlikely event that your Yamaha product needs guarantee service, please contact the dealer from whom it was purchased. If you experience any difficulty, please contact Yamaha representative office in your country. You can find full details on our website (<http://www.yamaha-hifi.com/> or <http://www.yamaha-uk.com/> for U.K. resident).

The product is guaranteed to be free from defects in workmanship or materials for a period of two years from the date of the original purchase. Yamaha undertakes, subject to the conditions listed below, to have the faulty product or any part(s) repaired, or replaced at Yamaha's discretion, without any charge for parts or labour. Yamaha reserves the right to replace a product with that of a similar kind and/or value and condition, where a model has been discontinued or is considered uneconomic to repair.

Conditions

1. The original invoice or sales receipt (showing date of purchase, product code and dealer's name) MUST accompany the defective product, along with a statement detailing the fault. In the absence of this clear proof of purchase, Yamaha reserves the right to refuse to provide free of charge service and the product may be returned at the customer's expense.
2. The product MUST have been purchased from an AUTHORISED Yamaha dealer within the European Economic Area (EEA) or Switzerland.
3. The product must not have been the subject of any modifications or alterations, unless authorised in writing by Yamaha.
4. The following are excluded from this guarantee:
 - a. Periodic maintenance and repair or replacement of parts due to normal wear and tear.
 - b. Damage resulting from:
 - (1) Repairs performed by the customer himself or by an unauthorised third party.
 - (2) Inadequate packaging or mishandling, when the product is in transit from the customer. Please note that it is the customer's responsibility to ensure the product is adequately packaged when returning the product for repair.
 - (3) Misuse, including but not limited to (a) failure to use the product for its normal purpose or in accordance with Yamaha's instructions on the proper use, maintenance and storage, and (b) installation or use of the product in a manner inconsistent with the technical or safety standards in force in the country where it is used.
 - (4) Accidents, lightning, water, fire, improper ventilation, battery leakage or any cause beyond Yamaha's control.
 - (5) Defects of the system into which this product is incorporated and/or incompatibility with third party products.
 - (6) Use of a product imported into the EEA and/or Switzerland, not by Yamaha, where that product does not conform to the technical or safety standards of the country of use and/or to the standard specification of a product sold by Yamaha in the EEA and/or Switzerland.
5. Where the guarantee differs between the country of purchase and the country of use of the product, the guarantee of the country of use shall apply.
6. Yamaha may not be held responsible for any losses or damages, whether direct, consequential or otherwise, save for the repair or replacement of the product.
7. Please backup any custom settings or data, as Yamaha may not be held responsible for any alteration or loss to such settings or data.
8. This guarantee does not affect the consumer's statutory rights under applicable national laws in force or the consumer's rights against the dealer arising from their sales/purchase contract.

Information for Users on Collection and Disposal of Old Equipment and Used Batteries



These symbols on the products, packaging, and/or accompanying documents mean that used electrical and electronic products and batteries should not be mixed with general household waste.

For proper treatment, recovery and recycling of old products and used batteries, please take them to applicable collection points, in accordance with your national legislation and the Directives 2002/96/EC and 2006/66/EC.



By disposing of these products and batteries correctly, you will help to save valuable resources and prevent any potential negative effects on human health and the environment which could otherwise arise from inappropriate waste handling.

For more information about collection and recycling of old products and batteries, please contact your local municipality, your waste disposal service or the point of sale where you purchased the items.

[Information on Disposal in other Countries outside the European Union]

These symbols are only valid in the European Union. If you wish to discard these items, please contact your local authorities or dealer and ask for the correct method of disposal.



Note for the battery symbol (bottom two symbol examples):

This symbol might be used in combination with a chemical symbol. In this case it complies with the requirement set by the Directive for the chemical involved.

Pb

ATTENTION : VEUILLEZ LIRE CE QUI SUIT AVANT D'UTILISER L'APPAREIL.

- 1 Pour utiliser l'appareil au mieux de ses possibilités, lisez attentivement ce mode d'emploi. Conservez-le soigneusement pour référence.
- 2 Installez cet ensemble audio dans un endroit bien aéré, frais, sec et propre - veillez à ce qu'il soit à l'abri de la lumière directe du soleil, des sources de chaleur, des vibrations, des poussières, de l'humidité et/ou du froid. Pour une ventilation correcte, ménagez l'espace minimum suivant autour du CRX-040/140.
Au-dessus : 10 cm
À l'arrière : 10 cm
Sur les côtés : 10 cm
- 3 Placez l'appareil loin des équipements, moteurs et transformateurs électriques, pour éviter les ronflements parasites.
- 4 N'exposez pas l'appareil à des variations brutales de température, ne le placez pas dans un environnement très humide (par exemple dans une pièce contenant un humidificateur) car cela peut entraîner la condensation d'humidité à l'intérieur de l'appareil qui elle-même peut être responsable de décharge électrique, d'incendie, de dommage à l'appareil ou de blessure corporelle.
- 5 Évitez d'installer l'appareil dans un endroit où des objets peuvent tomber, ainsi que là où l'appareil pourrait être exposé à des éclaboussures ou des gouttes d'eau. Sur le dessus de l'appareil, ne placez pas :
 - d'autres appareils qui peuvent endommager la surface de l'appareil ou provoquer sa décoloration.
 - des objets se consumant (par exemple, une bougie) qui peuvent être responsables d'incendie, de dommage à l'appareil ou de blessure corporelle.
 - des récipients contenant des liquides qui peuvent être à l'origine de décharge électrique ou de dommage à l'appareil.
- 6 Ne couvrez pas l'appareil d'un journal, d'une nappe, d'un rideau, etc. car cela empêcherait l'évacuation de la chaleur. Toute augmentation de la température intérieure de l'appareil peut être responsable d'incendie, de dommage à l'appareil ou de blessure corporelle.
- 7 Ne branchez pas la fiche du câble d'alimentation de l'appareil sur une prise secteur aussi longtemps que tous les raccordements n'ont pas été effectués.
- 8 Ne pas faire fonctionner l'appareil à l'envers. Il risquerait de chauffer et d'être endommagé.
- 9 N'exercez aucune force excessive sur les commutateurs, les boutons et les cordons.
- 10 Pour débrancher la fiche du câble d'alimentation au niveau de la prise secteur, saisissez la fiche et ne tirez pas sur le cordon.
- 11 Ne nettoyez pas l'appareil au moyen d'un solvant chimique, ce qui pourrait endommager la finition. Utilisez un chiffon sec et propre.
- 12 N'alimentez l'appareil qu'à partir de la tension prescrite. Alimenter l'appareil sous une tension plus élevée est dangereux et peut être responsable d'incendie, de dommage à l'appareil ou de blessure corporelle. Yamaha ne saurait être tenue responsable des dommages résultant de l'alimentation de l'appareil sous une tension autre que celle prescrite.
- 13 Pour empêcher tout dommage causé par les éclairs, déconnectez le câble d'alimentation et toute antenne extérieure de la prise murale pendant un orage.
- 14 Ne tentez pas de modifier ni de réparer l'appareil. Consultez le service Yamaha compétent pour toute réparation qui serait requise. Le coffret de l'appareil ne doit jamais être ouvert, quelle que soit la raison.
- 15 Si vous envisagez de ne pas vous servir de l'appareil pendant une longue période (par exemple, pendant les vacances), débranchez la fiche du câble d'alimentation au niveau de la prise secteur.
- 16 Lisez la section intitulée « GUIDE DE DÉPANNAGE » où figurent une liste d'erreurs de manipulation communes avant de conclure que l'appareil présente une anomalie de fonctionnement.
- 17 Avant de déplacer l'appareil, appuyez sur \odot pour placer l'appareil en veille puis débranchez la fiche du cordon d'alimentation au niveau de la prise secteur.
- 18 La condensation se forme lorsque la température ambiante change brusquement. En ce cas, débranchez la fiche du câble d'alimentation et laissez l'appareil reposer.
- 19 La température de l'appareil peut augmenter en raison d'une utilisation prolongée. En ce cas, coupez l'alimentation de l'appareil et laissez-le au repos pour qu'il refroidisse.
- 20 Installez cet appareil à proximité de la prise secteur et à un emplacement où la fiche du câble d'alimentation est facilement accessible.
- 21 Les piles ne doivent pas être exposées à une chaleur extrême, par exemple au soleil, à une flamme, etc. Lors de la mise au rebut des piles, suivez vos réglementations locales.
- 22 Une pression excessive du son par les écouteurs et le casque d'écoute peut entraîner la perte de l'ouïe.

Cet appareil n'est pas déconnecté du secteur tant qu'il reste branché à la prise de courant, même si l'appareil en soi est éteint par la touche \odot . Il se trouve alors « en veille ». En mode veille, l'appareil consomme une très faible quantité de courant.

AVERTISSEMENT
POUR RÉDUIRE LES RISQUES D'INCENDIE OU DE DÉCHARGE ÉLECTRIQUE, N'EXPOSEZ PAS CET APPAREIL À LA PLUIE OU À L'HUMIDITÉ.

SÉCURITÉ LASER

L'appareil utilise un laser. En raison des risques de blessure des yeux, le retrait du couvercle ou les réparations de l'appareil devront être confiés exclusivement à un technicien d'entretien qualifié.

DANGER

Risque d'exposition au laser en cas d'ouverture. Éviter l'exposition directe des yeux au faisceau. Lorsque cet appareil est branché à la prise de courant, ne pas approcher les yeux de l'ouverture du plateau changeur et des autres ouvertures pour regarder à l'intérieur.

Le laser de cet appareil peut émettre un rayonnement dépassant les limites de la classe 1.

ATTENTION

Danger d'explosion si la pile n'est pas remplacée correctement. La remplacer par une pile de type identique ou équivalent.

Ne pas utiliser le MCR-140 à moins de 22 cm de personnes ayant un stimulateur cardiaque ou un défibrillateur.

Nous, le fabricant Yamaha, déclarons que le MCR-140 est conforme aux exigences essentielles et aux autres dispositions pertinentes de la Directive 1999/5/EC.

TABLE DES MATIÈRES

PRÉPARATION

PIÈCES.....	2
DISQUES ET FORMATS DE FICHIER PRIS EN CHARGE.....	3
RACCORDEMENT.....	4
Raccordement de base.....	4
Connexion sans fil MCR-140	5
Autres raccords.....	5
TÉLÉCOMMANDE.....	6
AFFICHEUR DE LA FACE AVANT.....	6



FONCTIONNEMENT

FONCTIONNEMENT DE L’AFFICHEUR DE LA FACE AVANT ET FONCTIONNEMENT DE BASE.....	7
ÉCOUTE DE MUSIQUE.....	8
Lecture.....	8
Autres opérations.....	9
ÉCOUTE DE STATIONS RADIO FM.....	10
Syntonisation de stations radio.....	10
Présélection de stations radio.....	10
Sélection de stations radio présélectionnées (Mise en mémoire des fréquences).....	10
Affichage des informations du système de diffusion de données radio.....	10
UTILISATION DE FONCTIONS UTILES.....	11
Utilisation du menu de configuration.....	11
Utilisation de la minuterie et de la minuterie de mise hors service.....	13

INFORMATIONS COMPLÉMENTAIRES

GUIDE DE DÉPANNAGE.....	14
Généralités.....	14
Réception radio.....	15
iPod™.....	15
USB.....	18
Lecture de disque.....	19
Télécommande.....	19
MANIPULATION DES DISQUES COMPACTS.....	20
CARACTÉRISTIQUES TECHNIQUES.....	20

■ Quelques mots sur ce mode d’emploi

- Ce manuel décrit comment effectuer les différentes opérations au moyen du boîtier de télécommande, sauf lorsque ce n’est pas possible. Certaines de ces opérations ne sont disponibles qu’avec les touches de la face avant.
- Le symbole «  » avec un/des numéro(s) de page indique la/page(s) de référence correspondante(s).
- Les remarques contiennent des informations importantes relatives à la sécurité et à l’utilisation de l’ensemble. Le symbole  appelle votre attention sur un conseil d’utilisation.
- Ce mode d’emploi a été imprimé avant la fabrication de l’appareil. Les caractéristiques et la présentation ont pu être modifiées à des fins d’amélioration, etc. En cas de divergence entre le mode d’emploi et l’appareil, ce dernier prime.

■ Droits d’auteur et logos

Advanced YST

En 1988, Yamaha lance sur le marché des enceintes dotées de la technologie YST (Yamaha Active Servo Technology), un système assurant une restitution puissante et de haute qualité des basses fréquences. Grâce à une connexion directe entre l’amplificateur et l’enceinte, cette technologie garantit une transmission fidèle du signal et un réglage précis des enceintes. Les enceintes étant pilotées par les circuits de commande par impédance négative de l’amplificateur, ainsi que par la résonance générée entre le volume de l’enceinte et le port, l’énergie résonante produite (concept d’« enceinte à air ») est supérieure à celle des enceintes bass reflex standard. Ceci permet aux enceintes de taille inférieure de restituer les basses fréquences.

AirWired **MCR-140**

Le transfert de musique non compressée en temps réel sans dégradation du son est réalisé par la technologie originale de transfert sans fil numérique de Yamaha : AirWired. Vous pouvez aussi commander la mise sous tension/en veille et le volume avec l’iPod via AirWired.

 AirWired™

PIÈCES

Assurez-vous que vous disposez de tous les éléments suivants.

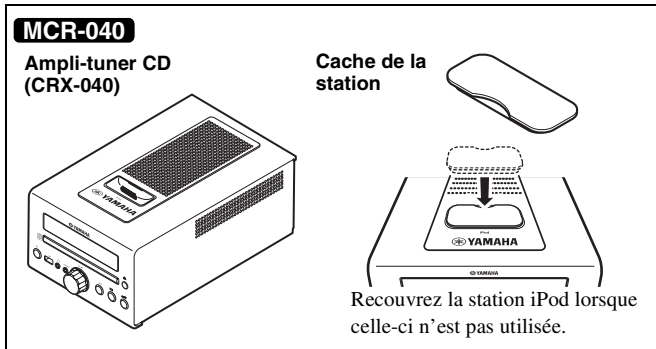

+

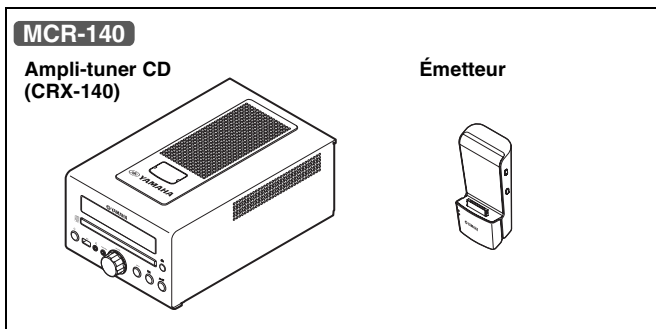
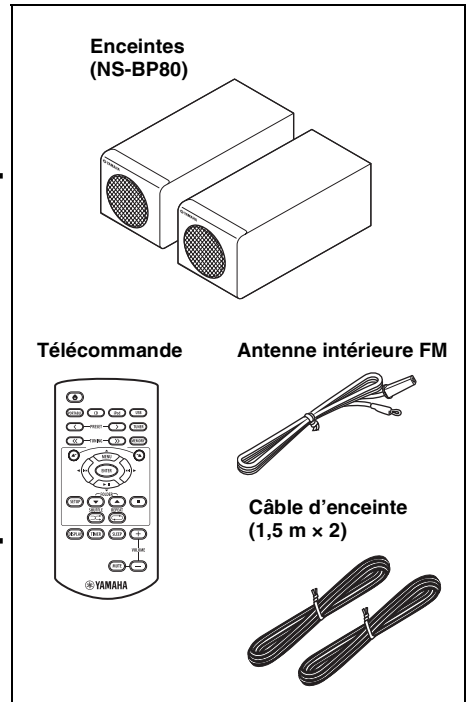

+

■ Utilisation de la télécommande

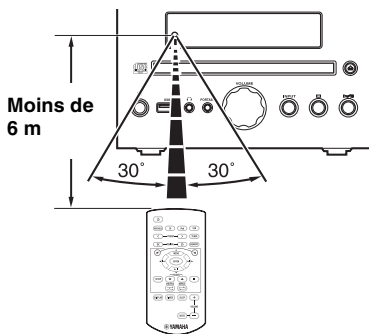

Utilisez la télécommande à moins de 6 m de l'appareil et orientez-la vers le capteur de télécommande.

Remarques

- Ne renversez aucun liquide sur la télécommande.
- Ne laissez pas tomber la télécommande.
- Ne conservez pas la télécommande dans les endroits suivants :
 - chauds et humides, dans une salle de bains ou près d'un appareil de chauffage
 - très froids
 - poussiéreux

■ Remplacement de la pile de la télécommande

Remplacez la pile quand la portée de la télécommande diminue.

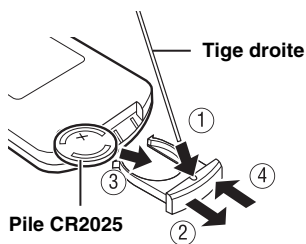

DISQUES ET FORMATS DE FICHER PRIS EN CHARGE

■ Disques pris en charge

Utilisez des CD qui portent les mentions ci-après.



.... Disques compacts (audio numérique)



.... Disques audio numériques CD-R, CD-RW

- Disques CD-R ou CD-RW portant au moins une des mentions suivantes.



FOR CONSUMER
FOR CONSUMER USE
FOR MUSIC USE ONLY



- Disques CD-R ou CD-RW clôturés

Remarque

Il se peut que ce lecteur de disque compact ne puisse pas lire certains CD-R/CD-RW ou disques qui n'ont pas été enregistrés correctement.



.... Disques CD-TEXT



Lecture d'un CD de 8 cm

Placez le disque dans la zone évitée à l'intérieur du tiroir de disque. Ne posez pas un CD normal (12 cm) au-dessus d'un CD de 8 cm.

Pour éviter toute anomalie de l'appareil :

- N'utilisez jamais de disque de forme non standard (en forme de cœur, etc.) disponible sur le marché, sous peine d'endommager l'appareil.
- N'utilisez pas un disque qui contient de l'adhésif, des autocollants ou de la colle. Le disque risquerait de se bloquer dans l'appareil ou d'endommager celui-ci.



Remarque : Pour éviter toute anomalie, n'utilisez aucun dispositif de nettoyage d'optique.

■ Fichiers MP3 et WMA pris en charge

MP3

Format	Débit binaire (kbps)	Fréquence d'échantillonnage (kHz)
MPEG 1 Audio Layer-3	32-320*1	32/44,1/48
MPEG 2 Audio Layer-3, 2	8-160*1	16/22,05/24

*1 Le débit binaire variable est pris en charge.

WMA

- Version 8
- Version 9 (Les débits binaires standard et variables sont pris en charge. Professional et Lossless ne sont pas pris en charge.)

Profil	Débit binaire (kbps)	Fréquence d'échantillonnage (kHz)
High Profile	32-320*2	32/44,1/48
Mid Profile	16-32	22,05

*2 Les débits binaires constants et variables sont pris en charge.

Remarques

- La lecture du disque de données commence dans l'ordre alphanumérique.
- La lecture USB commence dans l'ordre de la date et de l'heure de création.
- Les fichiers WMA (DRM) protégés par des droits d'auteur sont impossibles à lire sur cet appareil.
- Le disque doit être conforme à la norme ISO 9660.
- Les nombres maximum de fichiers et de dossiers sont les suivants.

	Disque de données	USB
Nombre maximum de fichiers	511	9 999
Nombre maximum de dossiers*3	255	255
Nombre maximum de fichiers par dossier	511	255

*3 La racine compte pour un dossier.

RACCORDEMENT

Raccordement de base

Procédez de la façon suivante pour raccorder les enceintes et l'antenne FM intérieure à l'appareil.

AVERTISSEMENT

Ne raccordez pas le câble d'alimentation de l'appareil avant d'avoir terminé tous les raccordements.

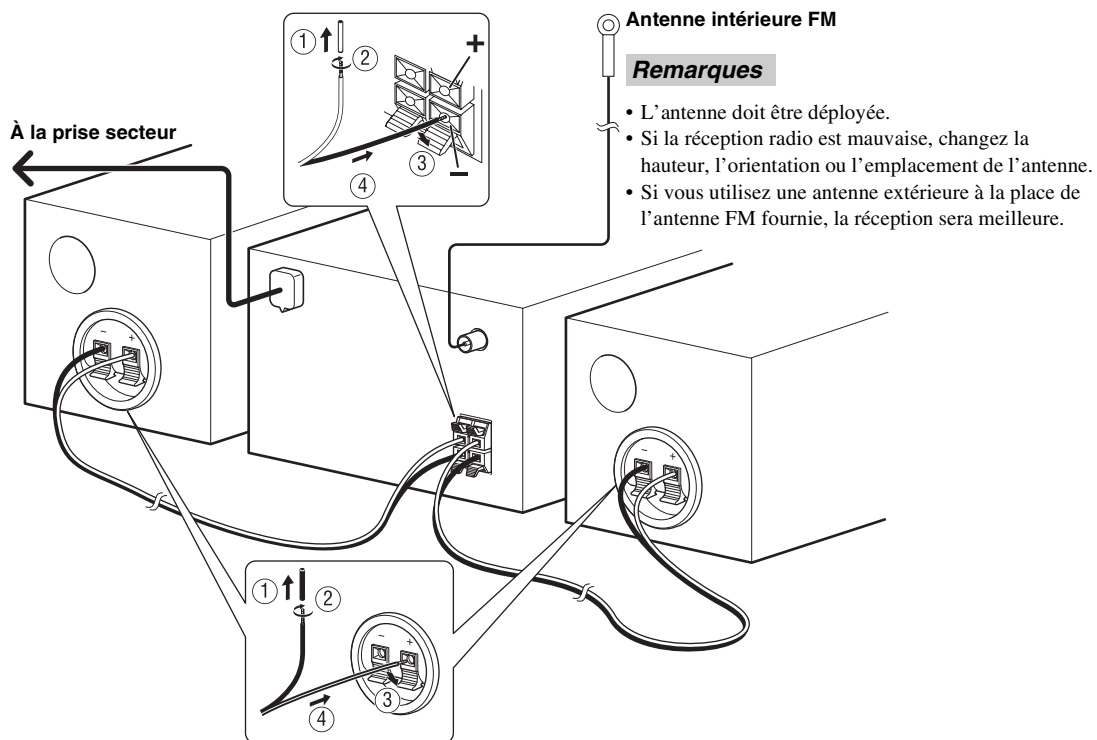

Remarques

- Assurez-vous que l'enceinte gauche (L), l'enceinte droite (R), le « + » (rouge) et le « - » (noir) sont raccordés convenablement. Si le raccordement n'est pas effectué correctement, aucun son ne sortira des enceintes et si la polarité du raccordement des enceintes n'est pas respectée, la restitution du son sera peu naturelle et dénuée de graves.
- Veillez à ce que les fils nus des enceintes ne puissent pas venir en contact, ni entre eux ni avec une pièce métallique de l'appareil. L'appareil et/ou les enceintes risqueraient d'être endommagés.
- Utilisez les enceintes fournies uniquement. Utiliser différentes enceintes peut donner un son différent de celui prévu lors de la conception.
- Placer les enceintes trop près d'un téléviseur CRT (tube Braun) peut altérer les couleurs des images. Dans ce cas, éloignez les enceintes du téléviseur.

Connexion sans fil **MCR-140**

La lecture de l'iPod relié à l'émetteur met automatiquement l'appareil sous tension, et vous pouvez écouter de la musique sur l'iPod.



Pour mettre l'appareil sous tension grâce à la lecture de l'iPod, réglez POWER SAVING sur NORMAL (☞ P. 11).

Remarque

Le volume de l'appareil est réglé en même temps que l'iPod. Soyez vigilant au moment de régler le volume avec l'iPod.

■ Réglage de groupe

Pour utiliser l'iPod à l'aide de l'émetteur, vous devez faire correspondre le groupe sans fil entre l'émetteur et l'amplificateur CD (CRX-140). Le réglage par défaut pour l'émetteur et l'amplificateur CD est A2.

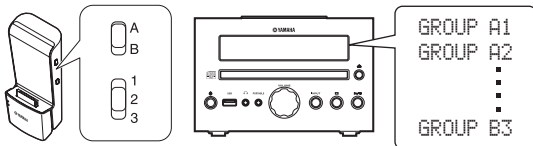

Pour sélectionner le groupe sans fil de l'amplificateur CD (CRX-140)

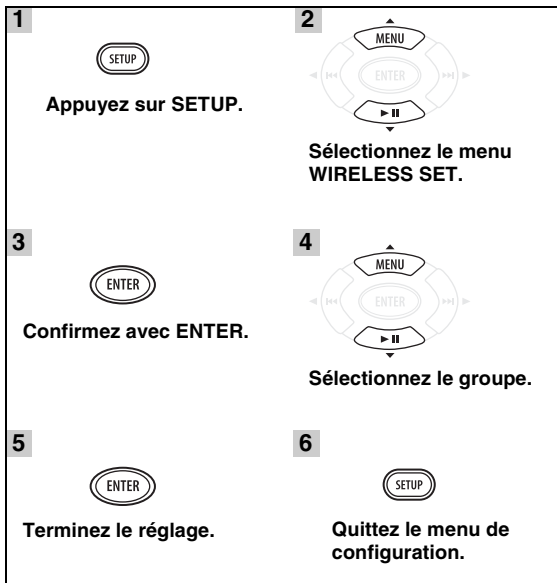

■ Connexion sans fil au caisson de graves

Vous pouvez utiliser un caisson de graves sans fil grâce à l'Ensemble de caisson de sous-graves sans fil (SWK-W10, etc., vendu séparément). Pour établir la connexion sans fil, réglez WIRELESS SW sur YES (☞ P. 11). Pour plus de détails, voir le mode d'emploi du SWK-W10.

Autres raccordements

■ Raccordement iPod

Raccordez ou retirez l'iPod quand vous le souhaitez.



Votre iPod est automatiquement chargé lorsqu'il est connecté à la station/au support de chargement pour iPod, même si l'appareil est mis en veille.

Remarque

Cet appareil est compatible avec un iPod (5e génération), iPod classic, iPod nano et iPod touch.

MCR-040

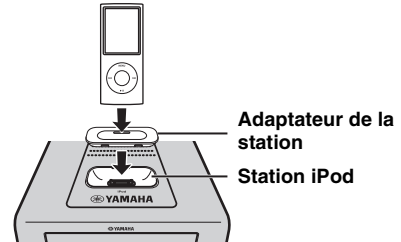

Remarque

Pour raccorder correctement votre dispositif, reliez l'adaptateur de station fourni avec l'iPod ou un adaptateur de station universel iPod (vendu séparément), et retirez le boîtier protecteur de votre iPod.

MCR-140

Raccordez l'iPod au support de chargement lorsque vous désirez charger votre iPod. Vous pouvez également commander votre iPod avec la télécommande quand votre iPod se trouve sur le support de chargement.

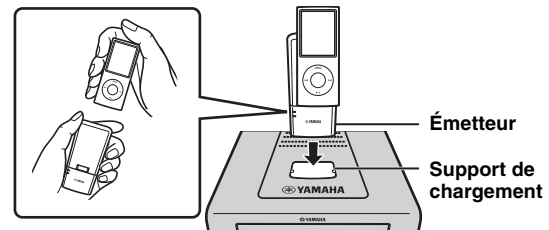

■ Raccordement USB

Raccordez ou retirez le périphérique USB quand vous le souhaitez.

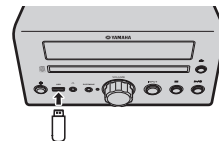

Votre périphérique USB est automatiquement chargé lorsqu'il est connecté à l'appareil, même si ce dernier est mis en veille.

Remarques

- Cet appareil prend en charge des périphériques de stockage de masse USB (mémoires flash ou lecteurs audio portables, par exemple) utilisant le format FAT16 ou FAT32.
- Ne raccordez pas d'autres périphériques que ceux de type stockage de masse USB (comme des chargeurs USB ou des Concentrateurs USB), PC, lecteurs de carte, disque dur externe, etc.

TÉLÉCOMMANDE

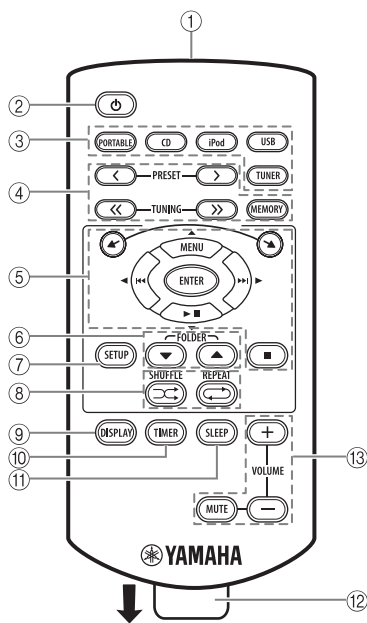

- ① Émetteur de signaux infrarouges (☞ P. 2)
- ② ⏻ : Mise en veille/sous tension
- ③ Touches de source : PORTABLE, CD, iPod, USB, TUNER (☞ P. 8, 10)
- ④ Touches de commande FM (☞ P. 10)
- ⑤ ▲/▼ : Touches de défilement iPod (☞ P. 8)
 MENU/ENTER/▶▶/◀◀/▶▶▶▶/◀◀◀◀ : Touches multifonction (☞ P. 8, 9, 10, 11)
 ■ : Touche d'arrêt (☞ P. 8, 9)
- ⑥ FOLDER ▼/▲ (☞ P. 8)
- ⑦ SETUP (☞ P. 5, 11)
- ⑧ SHUFFLE/REPEAT (☞ P. 9)
- ⑨ DISPLAY (☞ P. 9, 12)
- ⑩ TIMER (☞ P. 12, 13)
- ⑪ SLEEP (☞ P. 13)
- ⑫ Film transparent de la pile : À retirer avant utilisation.
- ⑬ Touches de réglage du volume : Appuyez sur ces touches pour régler le volume.
 Appuyez sur MUTE pour couper le son. Réappuyez sur cette touche pour rétablir le volume.

AFFICHEUR DE LA FACE AVANT

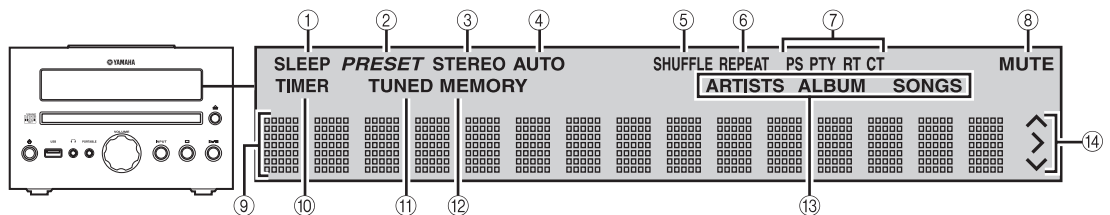

- ① Témoin SLEEP : S'éclaire lorsque la minuterie de mise hors service est active (☞ P. 13).
- ② Témoin PRESET : S'éclaire lorsque vous mettez des stations en mémoire (☞ P. 10).
- ③ Témoin STEREO : S'éclaire lorsque l'appareil reçoit un signal puissant d'une émission FM stéréo.
- ④ Témoin AUTO : S'éclaire lorsque l'appareil est réglé pour la syntonisation automatique (☞ P. 10).
- ⑤ Témoin SHUFFLE : S'éclaire lorsque vous mettez votre iPod (MCR-040)/CD/USB en mode de lecture aléatoire (☞ P. 9).
- ⑥ Témoin REPEAT : S'éclaire lorsque vous mettez votre iPod (MCR-040)/CD/USB en mode de lecture répétée (☞ P. 9).
- ⑦ Témoins du système de diffusion de données radio : Le nom du service proposé par la station du système de diffusion de données radio actuelle est indiqué. (☞ P. 10).
- ⑧ Témoin MUTE : S'éclaire lorsque le son est coupé.
- ⑨ Afficheur multifonction : Affiche diverses informations telles que la fréquence de syntonisation.
- ⑩ Témoin TIMER : Clignote pendant le réglage de la minuterie. S'éclaire lorsque la minuterie est active (☞ P. 13).
- ⑪ Témoin TUNED : S'éclaire lorsqu'une station radio est accordée (☞ P. 10).
- ⑫ Témoin MEMORY : S'éclaire lorsque vous recherchez une station radio à l'aide de la mise en mémoire automatique des fréquences. S'éclaire lorsque vous mettez des stations en mémoire manuellement ou automatiquement (☞ P. 10).
- ⑬ Témoin multifonction : Donne des informations sur la musique actuellement affichée sur l'afficheur multifonction (☞ P. 9).
- ⑭ Témoins de fonctionnement : Montre les touches multifonction disponibles pour un élément de du menu SETUP sélectionné.

FONCTIONNEMENT DE L'AFFICHEUR DE LA FACE AVANT ET FONCTIONNEMENT DE BASE



- Cet appareil est équipé d'une fonction de veille automatique, qui met automatiquement l'appareil en veille si celui-ci reste allumé pendant 1 heure sans qu'une lecture ni aucune autre opération ne soit effectuée. Cette fonction n'est pas disponible lorsque la source est réglée sur PORTABLE/FM.
- Appuyez sur pour mettre l'appareil en veille. Toutes les informations de l'afficheur de la face avant ne s'affichent pas en mode veille. Cela peut réduire la consommation d'énergie. Pour mettre l'appareil sous tension, appuyez sur / ou commencez la lecture avec votre iPod connecté à l'émetteur (MCR-140 uniquement).
- Si l'iPod sélectionné comme source d'entrée est déconnecté de l'émetteur ou n'émet aucun son pendant un certain temps, l'appareil bascule automatiquement en mode veille (MCR-140 uniquement).

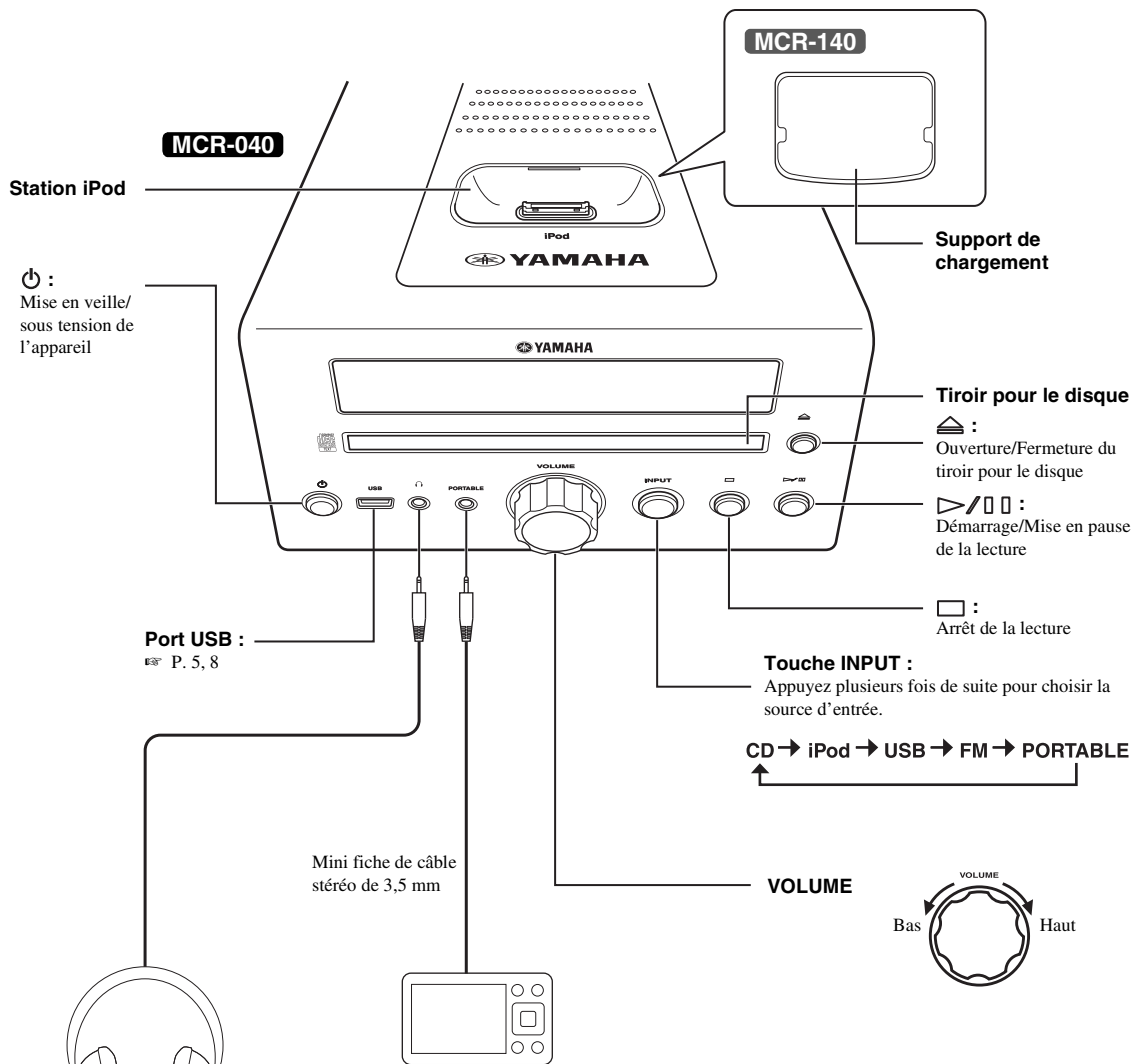

Port USB :
P. 5, 8

Mini fiche de câble stéréo de 3,5 mm

PORTABLE :

Appuyez plusieurs fois de suite sur la touche INPUT pour sélectionner PORTABLE. Ensuite, démarrez la lecture sur le périphérique audio portable relié.









Raccordement d'un casque

Aucun son n'est émis par les enceintes lorsque le casque est raccordé.

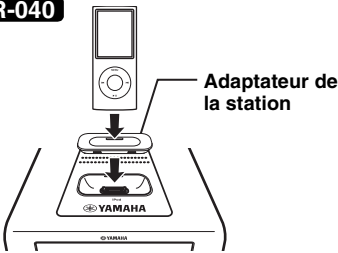
ÉCOUTE DE MUSIQUE

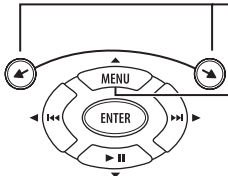
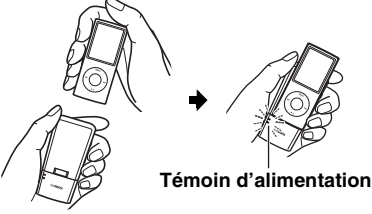
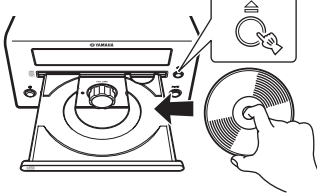
Lecture

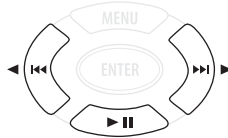
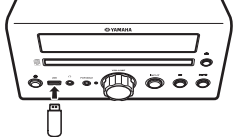
Procédez de la façon suivante pour lire de la musique.

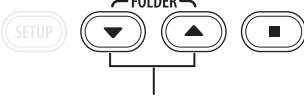
	1 Réglez la source	2 Changez l'entrée	3 Sélectionnez la musique et commencez la lecture
iPod*1	<p>MCR-040</p>  <p>Adaptateur de la station</p> <p>☞ P. 5</p>		<p>Faites défiler la liste</p> <p>Menu de commande</p>  <p>Pour le MCR-140, le fonctionnement de la télécommande ou de la face avant n'est disponible que lorsque votre iPod est raccordé au support de chargement (☞ P. 5).</p>
	<p>MCR-140</p>  <p>Témoin d'alimentation</p> <p>☞ P. 5, 16</p>		
CD			
USB*2	 <p>☞ P. 5</p>		 <p>Accès au premier fichier du dossier précédent/suivant pour MP3 ou WMA*3</p>

*1 Certaines fonctions risquent de ne pas être disponibles selon le modèle ou la version du logiciel de votre iPod.

*2 • Certains périphériques peuvent ne pas fonctionner correctement, même s'ils répondent aux conditions requises.

• La capacité de fonctionner et l'alimentation secteur de tous les types de périphériques USB ne sont pas garanties.

• Le temps de lecture peut dépasser 30 secondes selon le nombre de fichiers/dossiers.

• Yamaha et ses fournisseurs refusent toute responsabilité liée à la perte de données enregistrées sur les périphériques USB qui sont raccordés à cet appareil.

Par mesure de précaution, nous vous recommandons d'effectuer des copies de sauvegarde de vos fichiers.

*3 Si vous appuyez sur ces touches pendant la lecture, le nom du dossier apparaît sur l'afficheur de la face avant pendant quelques secondes.

Autres opérations

■ Commande de la lecture

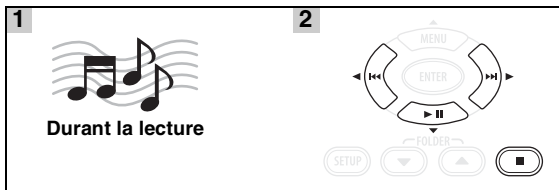

▶▶: Saut vers l'avant/Maintenez la pression pour accélérer la recherche avant.

◀◀: Saut vers l'arrière/Maintenez la pression pour accélérer la recherche arrière.

▶ ||: Lecture/Pause

■: Arrêt

Remarques

- La lecture du disque de données commence dans l'ordre alphanumérique.
- La lecture USB commence dans l'ordre de la date et de l'heure de création.

■ Lecture aléatoire

Vous pouvez lire dans un ordre aléatoire.

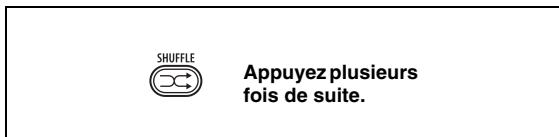

Pour un iPod

OFF → SONGS → (ALBUMS)*1

*1 Vous ne pouvez pas sélectionner ALBUMS lorsque vous utilisez un iPod touch.

Pour un CD/USB

OFF → (FOLDER)*2 → ALL

*2 Si le format audio de la source musicale sélectionnée est MP3/WMA, vous pouvez également sélectionner FOLDER.

■ Lecture répétée

Vous pouvez lire de manière répétée.



OFF → ONE → (FOLDER)*3 → ALL

*3 Si le format audio de la source musicale sélectionnée est MP3/WMA, vous pouvez également sélectionner FOLDER.

■ Changement des informations affichées à l'écran

Vous pouvez changer les informations relatives à la lecture apparaissant sur l'afficheur de la face avant. Certains caractères spéciaux ne s'afficheront pas correctement.

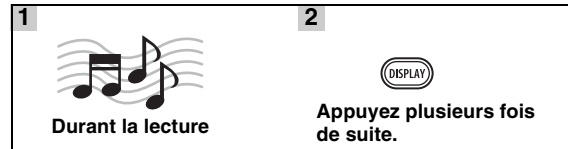

Pour un iPod **MCR-040**

Numéro de la chanson et temps écoulé (réglage par défaut)

↓

Numéro de la chanson et temps restant

↓

Nom de la chanson

↓

Nom de l'artiste

↓

Nom de l'album

↓

Retour au réglage par défaut

Remarque

Cette fonction est disponible lors de l'utilisation d'un iPod (5e génération), iPod classic, iPod nano et iPod touch. Toutefois, même avec ces modèles, cette fonction risque de ne pas être disponible selon la version du logiciel de votre iPod.

Pour un CD/USB

Numéro de plage/fichier et temps écoulé du morceau actuel (réglage par défaut)

↓

Numéro de plage et temps restant du morceau actuel*4

↓

Durée totale du disque*4

↓

Temps restant du disque*4

↓

Nom du fichier*5

↓

Nom de la plage*6

↓

Nom de l'artiste*6

↓

Nom de l'album*6

↓

Retour au réglage par défaut



*4 Uniquement pour les CD audio

*5 Uniquement pour les fichiers MP3/WMA

*6 Uniquement lorsque la plage sélectionnée contient des informations

ÉCOUTE DE STATIONS RADIO FM

Syntonisation de stations radio

1  Appuyez sur TUNER.	2  Appuyez et maintenez la pression. La syntonisation automatique démarre.
--	---



Si le signal de la station que vous désirez sélectionner est peu puissant, vous pouvez également effectuer une syntonisation de stations radio manuellement en appuyant plusieurs fois de suite sur **TUNING**<</>>.



Remarque

Si vous effectuez une syntonisation manuellement, le son est mono.

Présélection de stations radio

Vous pouvez stocker vos stations FM favorites avec la fonction de mise en mémoire.





■ Mise en mémoire automatique des fréquences

1  Appuyez sur MEMORY et maintenez la pression du doigt sur la touche pendant plus de 2 secondes en mode FM.	2  Démarrez la mise en mémoire automatique.
--	---

Remarque

Lorsque vous effectuez la mise en mémoire automatique, toutes les stations mémorisées sont effacées et de nouvelles stations stockées.

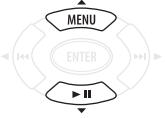
■ Mise en mémoire manuelle des fréquences

1  Réalisez l'accord sur votre station radio favorite.	2  Appuyez sur MEMORY.
3  Sélectionnez le numéro de présélection sur lequel vous souhaitez la mémoriser.	4  Terminez la mise en mémoire manuelle.





- Vous pouvez mémoriser jusqu'à 30 stations FM.
- Pour annuler la mise en mémoire manuelle tout en choisissant un numéro de présélection, réappuyez sur **MEMORY**.
- Vous pouvez effacer une présélection en appuyant sur **SETUP** → **MENU** ▲/▼ → **ENTER** pour sélectionner **PRESET DELETE**.

Sélection de stations radio présélectionnées (Mise en mémoire des fréquences)

	Sélectionnez la station radio présélectionnée en mode FM.
---	--

Affichage des informations du système de diffusion de données radio

1  Pendant l'écoute	2  Appuyez plusieurs fois de suite.
---	---

PS (Service de l'émission)



PTY (Type d'émission)



RT (Message écrit de la radio)



CT (Heure)



Fréquence



Retour au PS

Remarque

Si la transmission de signal de la station du système de diffusion de données radio est peu puissant, cet appareil risque ne pas recevoir complètement les informations du système de diffusion de données radio. Les informations RT (Message écrit de la radio) en particulier utilisent beaucoup de largeur de bande, et risquent d'être moins disponibles, par rapport à d'autres types d'informations.

UTILISATION DE FONCTIONS UTILES

Utilisation du menu de configuration

Le menu de configuration apparaît sur l'afficheur de la face avant si vous appuyez sur **SETUP**. Vous pouvez régler différentes fonctions utiles avec le menu de configuration.

Menu de configuration	Plage de commandes ou paramètres	Page de référence
PRESET DELETE	(S'affiche uniquement lorsque la source d'entrée est réglée sur FM.)	10
DIMMER	DIMMER ON (25 %)/OFF (100 %)	ci-dessous
TREBLE	-6 dB à +6 dB	ci-dessous
BASS	-6 dB à +6 dB	ci-dessous
BALANCE	L+5 - CENTER - R+5	ci-dessous
AUTO CLOCK*1	ON/OFF	12
CLOCK SET	Heure, minute	12
TIMER SET	Heure (heure, minute), temps de fonctionnement, son (source, plage ou numéro de présélection), minuterie active/inactive	12
WIRELESS SET MCR-140	GROUP A1/A2/A3/B1/B2/B3	5
POWER SAVING MCR-140	NORMAL/ECO	ci-dessous
WIRELESS SW MCR-140	NO/YES	ci-dessous

*1 Cette fonction est disponible uniquement pour les modèles pour l'Europe, le Royaume-Uni et l'Australie.

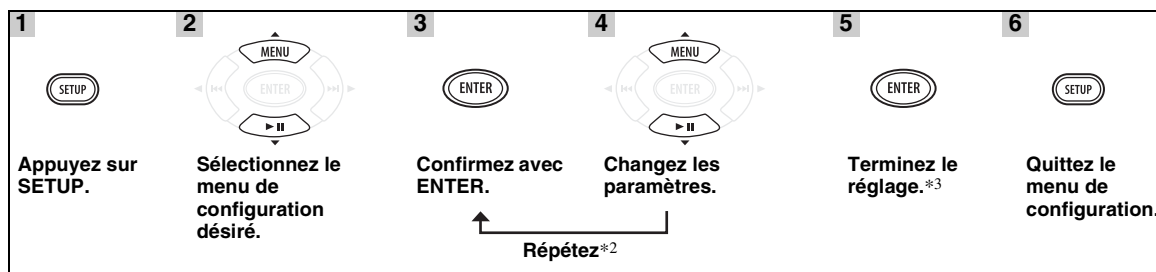

*2 Lorsqu'il y a plusieurs paramètres à régler, répétez les étapes 3 et 4. Vous pouvez revenir au paramètre précédent en appuyant sur **◀◀**.

*3 Pour régler d'autres paramètres, répétez les étapes 2 à 5.



Pour annuler le réglage pendant le fonctionnement, appuyez sur **SETUP**.

■ Réglage des modes d'éclairage, de tonalité/d'équilibre et d'économie d'énergie.

DIMMER : Modifie la luminosité de l'afficheur de la face avant.

TREBLE*4 : Sert à régler la réponse des hautes fréquences.

BASS*4 : Sert à régler la réponse des basses fréquences.

BALANCE : Sert à régler le volume des enceintes gauche et droite.

POWER SAVING : Si vous sélectionnez **ECO**, vous pouvez réduire la consommation d'énergie en mode de veille. Vous ne pouvez cependant pas mettre l'appareil sous tension grâce à la lecture de l'iPod durant le mode veille. Le réglage par défaut est **NORMAL**. Cette fonction n'est disponible que pour le **MCR-140**.

WIRELESS SW : À régler sur **YES** lorsque vous utilisez un caisson de graves via l'Ensemble de caisson de sous-graves sans fil (SWK-W10, etc., vendu séparément). Le réglage par défaut est **NO**. Cette fonction n'est disponible que pour le **MCR-140**.

*4 Efficace également lorsque vous utilisez un casque.

■ Réglage de l'horloge

AUTO CLOCK : La fonction de réglage automatique est disponible uniquement pour les modèles pour l'Europe, le Royaume-Uni et l'Australie. Pour pouvoir utiliser cette fonction, réglez **AUTO CLOCK** sur **ON**.

CLOCK SET : Pour régler l'heure et les minutes, répétez les étapes 3 et 4 à la page 11.



L'heure en cours apparaît sur l'afficheur de la face avant pendant un certain temps si vous appuyez sur **DISPLAY** et maintenez la pression une fois le réglage de l'heure terminé.

Remarque

Le réglage de l'heure est perdu une fois le câble d'alimentation débranché de la prise secteur.

■ Réglage de la minuterie

TIMER SET : Pour sélectionner les paramètres suivants, répétez les étapes 3 et 4 à la page 11.



Vous pouvez entrer **TIMER SET** directement en appuyant sur **TIMER** et en maintenant la pression.

Heure (heure et minute)



Temps de fonctionnement



Vous pouvez choisir un temps de fonctionnement de 10 à 90 minutes par incréments de 10 minutes. « -- » signifie que l'appareil ne sera pas réglé sur le mode veille automatiquement.

Source d'entrée et numéro de plage/fichier ou numéro de présélection

Remarques

- Si la source n'est pas réglée correctement, le son du minuteur sera inaudible. Veillez à bien régler la source.
- MCR-140 : Lorsque vous sélectionnez un iPod en tant que source d'entrée, vous devez régler l'iPod dans le support de chargement de l'appareil.

iPod :

Lorsque vous sélectionnez un iPod en tant que source, l'appareil rejoue la dernière musique que vous avez écoutée.

CD :

Réglez un numéro de plage/fichier.

Si vous réglez un numéro de plage/fichier qui n'existe pas, la première plage/le premier fichier est lu(e) automatiquement.

USB :

Réglez un numéro de fichier.

Si vous réglez un numéro de fichier qui n'existe pas, le premier fichier est lu automatiquement.

FM :

Réglez un numéro de présélection.

Sélectionner « -- » règle la dernière station FM définie.

Activation/Désactivation de la minuterie

Active/Désactive la minuterie. Lorsque la minuterie est activée, le témoin **TIMER** s'allume sur l'afficheur de la face avant (☞ P. 6).



Ce réglage est également disponible avec **TIMER** (☞ P. 6, 13).

Utilisation de la minuterie et de la minuterie de mise hors service

■ Utilisation de la minuterie

La minuterie règle l'appareil pour lire de la musique à l'heure que vous avez définie. L'appareil est mis en veille une fois le temps de fonctionnement spécifié écoulé.

Pour utiliser la minuterie, vous devez tout d'abord régler correctement la source d'entrée et configurer la minuterie dans le menu de configuration (☞ P. 12).

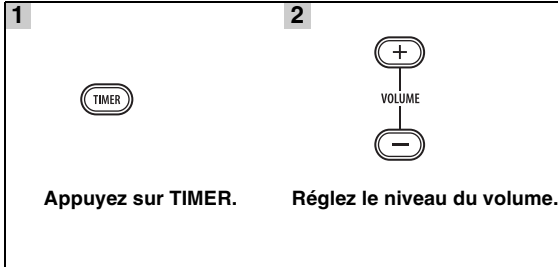

Chaque fois que vous appuyez sur **TIMER** alors que l'appareil est sous tension, celui-ci est activé/désactivé. Lorsque vous activez la minuterie, le témoin **TIMER** s'éclaire sur l'afficheur de la face avant. (☞ P. 6). Pour mettre l'appareil sous tension via la minuterie, réglez-le en mode veille lorsque la minuterie est activée.

Remarques

- L'horloge doit être réglée à l'avance.
- Quand l'appareil est mis en veille, le témoin **TIMER** ne s'éclaire pas sur l'afficheur de la face avant, même si la minuterie est activée.
- Un fois l'appareil mis sous tension via la minuterie, la fonction de minuterie est désactivée.



- Pour réactiver la fonction de minuterie, appuyez sur **TIMER** alors que l'appareil est sous tension.
- Le réglage de la minuterie est sauvegardé pour faciliter son usage ultérieur.

■ Utilisation de la minuterie de mise hors service

La minuterie de mise hors service met l'appareil en veille dans le délai spécifié.

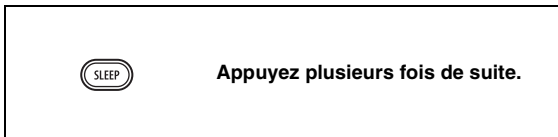

OFF → 30min → 60min → 90min → 120min

Le témoin **SLEEP** s'éclaire sur l'afficheur de la face avant (☞ P. 6).

GUIDE DE DÉPANNAGE

Reportez-vous au tableau suivant si l'appareil ne fonctionne pas convenablement. Si l'anomalie constatée n'est pas mentionnée, ou encore si les actions correctives suggérées sont sans effet, mettez l'appareil hors service, débranchez la fiche du câble d'alimentation et prenez contact avec le revendeur ou le service après-vente de Yamaha.

Généralités

Anomalies	Causes possibles	Actions correctives	page	
L'appareil ne se met pas en service ou en veille lorsque vous appuyez sur la touche d'alimentation.	La fiche du câble d'alimentation n'est pas convenablement branchée, ou pas branchée du tout.	Branchez soigneusement le câble d'alimentation.	4	
	L'appareil a été soumis à une secousse électrique puissante (provoquée par exemple par un orage ou une décharge d'électricité statique).	Mettez l'appareil en veille, débranchez le câble d'alimentation puis rebranchez-le environ 30 secondes plus tard et utilisez l'appareil comme à l'accoutumée.	—	
L'appareil ne fonctionne pas correctement.	Absence de son.	Aucune source convenable n'a été sélectionnée.	Sélectionnez la source d'entrée appropriée avec la touche INPUT sur la face avant (ou avec les touches de source sur la télécommande).	—
		Les raccordements des enceintes sont défectueux.	Corrigez les raccordements.	4
		La fonction de sourdine est peut-être activée.	Annulez la fonction de sourdine.	6
		Le niveau de sortie est réglé au minimum.	Augmentez le niveau de sortie.	—
		Les signaux transmis, par exemple ceux d'un CD-ROM, ne peuvent pas être reçus par l'appareil.	Choisissez une source dont les signaux peuvent être reproduits par l'appareil.	3
L'appareil est soudain mis hors tension.	La minuterie de mise en veille est peut-être réglée.	Il ne s'agit pas d'un dysfonctionnement. Mettez l'appareil sous tension et recommencez la lecture de la source.	—	
	L'appareil est resté allumé pendant 1 heure sans qu'une lecture ni aucune autre opération n'ait été effectuée.			
	La minuterie a mis l'appareil sous tension et le temps de fonctionnement spécifié est écoulé.			
	MCR-140 : L'iPod sélectionné comme source d'entrée est déconnecté de l'émetteur ou n'émet aucun son pendant un certain temps.			
Le réglage de l'horloge a été supprimé.	Le câble d'alimentation a été débranché.	Branchez le câble d'alimentation, puis réglez à nouveau l'horloge.	—	
Le son ne sort des enceintes que d'un côté.	Les raccordements des câbles sont incorrects.	Raccordez les câbles comme il convient. Si l'anomalie persiste, il se peut que les câbles soient défectueux.	4	
Un appareil numérique ou un appareil radiofréquence génère un brouillage.	L'appareil est trop proche de l'appareil numérique ou de l'appareil radiofréquence.	Éloignez l'appareil de celui qui est concerné.	—	

Les messages d'état suivants apparaissent seulement si vous utilisez le MCR-140.

Message d'état	Causes possibles	Actions correctives	page
Subwoofer Link	La connexion sans fil entre le caisson de graves et l'appareil est établie.		
SubwooferUnlink	La connexion sans fil entre le caisson de graves et l'appareil est coupée.		
Wireless Error	Il y a un problème avec le circuit interne de cet appareil.	Débranchez la fiche du câble d'alimentation et consultez le revendeur Yamaha ou un service après-vente.	—

Réception radio

Anomalies	Causes possibles	Actions correctives	page
La réception FM en stéréophonie est parasitée.	L'antenne est mal raccordée.	Vérifiez les raccordements de l'antenne.	4
	Les caractéristiques des émissions FM stéréophoniques sont à l'origine de cette anomalie si l'émetteur est trop éloigné, ou encore si le niveau d'entrée sur l'antenne est médiocre.	Tentez d'utiliser une antenne FM directionnelle de bonne qualité.	—
		Effectuez la syntonisation manuellement.	10
Il n'est pas possible d'effectuer la syntonisation automatique sur la station souhaitée.	La puissance captée est trop faible.	Utilisez une antenne FM directionnelle de bonne qualité.	—
		Effectuez la syntonisation manuellement.	10
La fonction de présélection ne fonctionne pas.	La présélection (mémoire) a peut-être été effacée.	Présélectionnez à nouveau des stations radio.	10
La réception est mauvaise, même avec une antenne FM ou une antenne extérieure de bonne qualité.	La réflexion par trajets multiples ou une autre interférence radio peut avoir eu lieu.	Changez la hauteur, l'orientation ou l'emplacement de l'antenne.	—

iPod™

Remarque

En cas d'erreur de transmission sans message sur l'afficheur de la face avant de l'appareil, vérifiez les liaisons à votre iPod (voir page 5).

Les messages d'état suivants apparaissent seulement si vous utilisez le MCR-040.

Message d'état	Causes possibles	Actions correctives	page
iPod Connecting iPod Charging	L'appareil est en train de reconnaître la liaison de votre iPod.	Si le message continue d'apparaître sur l'afficheur de la face avant et que la lecture ne démarre pas, reconnectez l'iPod.	—
Unknown iPod	Il y a un obstacle entre votre iPod et l'appareil.	Reconnectez l'iPod.	5
	L'iPod utilisé n'est pas pris en charge par l'appareil.	Seuls les iPod (5e génération), iPod classic, iPod nano et iPod touch sont pris en charge.	—
iPod	L'appareil a reconnu votre iPod ; toutefois, il ne peut pas obtenir certaines informations, telles que le temps écoulé.		
iPod Unplugged	Votre iPod a été débranché de la station iPod.	Raccordez l'iPod à la station iPod.	5

Les messages d'état suivants apparaissent seulement si vous utilisez le MCR-140.

Message d'état	Causes possibles	Actions correctives	page
iPod Linked iPod	La connexion sans fil est réussie.		
iPod Unlinked	La connexion sans fil a été coupée.	Connectez l'iPod sur l'émetteur, puis commencez la lecture.	5
iPod Low Batt.	La batterie de l'iPod est peut-être en train de s'affaiblir.	Placez-le dans le support de chargement.	5

Les états de la DEL correspondant au voyant d'état décrits ci-dessous font référence à l'émetteur.

État de la DEL	État de l'émetteur	Actions correctives	page
Éteint	L'émetteur est en mode veille.		
	L'iPod n'est pas connecté ou la communication sans fil n'a pas été établie.		
Clignotement vert	Connexion en cours.	Veillez patienter.	—
Un seul clignotement vert	Réglage du volume ou fonctionnement avec la télécommande.		
Lumière verte	La communication sans fil entre l'appareil et l'émetteur est établie.		
Lumière verte et clignotement rouge pendant 2 secondes	Un iPod non pris en charge est connecté.	Seuls les iPod (5e génération), iPod classic, iPod nano et iPod touch sont pris en charge.	5
Lumière verte et clignotement rouge continu	Échec de la connexion.	Recommencez la connexion.	8
Clignotement rouge	Une erreur est survenue.	Débranchez l'iPod de l'émetteur, puis recommencez la connexion.	8
Un seul clignotement rouge	Le volume de l'appareil est réglé au maximum ou au minimum.		
Deux clignotements rouges en continu (quel que soit l'état vert)	Le niveau de batterie de l'iPod est bas.	Placez l'iPod dans le support de chargement.	5

Anomalies	Causes possibles	Actions correctives	page
Aucun son.	L'appareil est hors tension.	Branchez correctement le câble d'alimentation.	—
	La version du logiciel de l'iPod n'a pas été mise à jour.	Téléchargez le logiciel iTunes le plus récent pour mettre à jour la version du logiciel de l'iPod.	—
	L'iPod est occupé à établir la connexion avec l'appareil.	Patiencez quelques instants.	—
	MCR-140 : Le niveau de batterie de l'iPod est bas.	Chargez l'iPod.	—
	MCR-140 : L'iPod n'est pas fermement connecté à l'émetteur.	Connectez fermement l'iPod.	—
	MCR-140 : Le casque est branché à l'iPod.	Débranchez le casque.	—
	MCR-140 : Le signal provenant de l'émetteur est bloqué par votre corps, par des objets métalliques, etc.	Modifiez votre façon de tenir l'émetteur, son orientation ou sa position afin d'éviter que le signal soit bloqué par votre corps ou des objets métalliques.	—
	MCR-140 : À proximité, un appareil (four à micro-ondes, réseau ou téléphone sans fil, etc.) émet des signaux dans la gamme de fréquences de 2,4 GHz.	Mettez-les hors tension ou déplacez cet appareil. Si l'appareil est conforme IEEE802.11n, modifiez le réglage canal de l'appareil afin de ne pas nuire à l'appareil.	—
	MCR-140 : La distance est trop grande.	Rapprochez l'émetteur de l'appareil. La portée de transmission est d'environ 10 m. Vous pouvez par ailleurs placer l'appareil plus bas que l'émetteur afin de faciliter la réception des signaux sans fil.	—
	MCR-140 : L'appareil ou l'émetteur ne sont pas raccordés, car ils n'appartiennent pas au même groupe.	Affectez l'appareil et l'émetteur au même groupe.	5
MCR-140 : L'appareil est raccordé à un autre appareil.	Sélectionnez un autre groupe à l'aide du réglage de groupe de l'appareil et de l'émetteur.	5	
Aucun son.	MCR-040 : L'iPod n'est pas bien placé sur la station iPod.	Débranchez l'iPod de l'appareil, puis replacez-le sur la station iPod.	5
L'iPod émet des sons, mais vous ne pouvez pas le faire fonctionner avec l'appareil ou la télécommande.	MCR-140 : L'iPod n'est pas bien connecté à l'émetteur.	Déconnectez l'iPod de l'émetteur, puis reconnectez-le à l'émetteur.	5
	Impossible de modifier le niveau du volume à partir de l'iPod.	L'iPod n'est pas pris en charge par cet appareil.	Seuls les iPod (5e génération), iPod classic, iPod nano et iPod touch sont pris en charge.
L'affichage de l'iPod ne change pas lorsque vous appuyez sur les touches de volume de la télécommande.	L'iPod n'est pas connecté correctement.	Connectez fermement l'iPod.	—
	La version du logiciel de l'iPod est dépassée.	Téléchargez le logiciel de l'iPod le plus récent pour le mettre à jour. Si l'anomalie ne peut pas être résolue même avec le logiciel le plus récent, réinitialisez l'iPod.	—
L'appareil ne peut pas être utilisé via la télécommande.			
L'utilisation depuis l'iPod est impossible.	MCR-040 : L'iPod n'est pas bien placé sur la station iPod.	Débranchez l'iPod de l'appareil, puis replacez-le sur la station iPod.	5
	MCR-140 : L'iPod n'est pas bien connecté à l'émetteur.	Déconnectez l'iPod de l'émetteur, puis reconnectez-le à l'émetteur avant de reprendre la lecture.	8

Anomalies	Causes possibles	Actions correctives	page
Les informations relatives à la lecture n'apparaissent pas sur l'afficheur de la face avant.	L'iPod que vous avez réglé n'est pas compatible avec l'afficheur des informations relatives à la lecture.	Seuls les iPod (5e génération), iPod classic, iPod nano et iPod touch sont pris en charge.	5
	Vous utilisez le MCR-140.	Seul l'MCR-040 affiche des informations relatives à la lecture.	—
L'iPod ne se charge pas.	MCR-040 : L'iPod n'est pas bien placé sur la station iPod.	Débranchez l'iPod de l'appareil, puis replacez-le sur la station iPod.	5
	MCR-140 : L'iPod n'est pas bien placé sur le support de chargement.	Retirez l'iPod de l'appareil, puis replacez-le sur le support de chargement.	5
L'enceinte reproduit soudain du son alors qu'aucun iPod n'est raccordé.	MCR-140 : L'appareil est raccordé à un autre émetteur.	Changez le réglage de groupe.	5
Le son transmis est coupé.	MCR-140 : Si du bruit se produit à la même fréquence utilisée par l'émetteur, l'appareil recherche et sélectionne un autre fréquence (inutilisée), ce qui peut provoquer une coupure du son.	Il ne s'agit pas d'un dysfonctionnement. Si les coupures sont fréquentes, déplacez l'appareil.	—

USB



Remarque

En cas d'erreur de transmission sans message sur l'afficheur de la face avant de l'appareil, vérifiez les liaisons au périphérique USB (voir page 5).

Message d'état	Causes possibles	Actions correctives	page
USB Unplugged	Le périphérique USB n'est pas bien raccordé.	Raccordez à nouveau le périphérique USB.	5
Unknown USB	L'appareil est incapable de lire le périphérique USB qui lui est raccordé.	Raccordez un périphérique USB susceptible d'être reproduit.	5
USB OverCurrent	L'appareil est incapable de lire le périphérique USB qui lui est raccordé.	Débranchez le périphérique USB. Sélectionnez une source autre que USB, puis sélectionnez à nouveau la source USB. Ensuite, raccordez à nouveau le périphérique USB compatible.	5
	Le périphérique USB est raccordé à un angle.		

Anomalies	Causes possibles	Actions correctives	page
Le fichier MP3/WMA dans le périphérique USB ne se lit pas.	Le périphérique USB n'est pas reconnu.	Raccordez à nouveau le périphérique USB.	5
		Raccordez l'adaptateur secteur éventuellement fourni avec le périphérique.	—
	Raccordements non corrects du périphérique USB.	Raccordez à nouveau le périphérique USB.	5
	Les formats MP3 ou WMA ne sont pas compatibles avec cet appareil.	Remplacez le fichier par un fichier correctement enregistré et compatible avec cet appareil.	3
	Si les solutions susmentionnées ne résolvent pas l'anomalie, c'est que l'appareil est incapable de lire le périphérique USB.	Essayez un autre un périphérique USB.	—

Lecture de disque

Anomalies	Causes possibles	Actions correctives	page
Aucun son ou distorsion du son	La fréquence d'échantillonnage du fichier MP3 ou WMA n'est peut-être pas compatible avec l'appareil.	Vérifiez la fréquence d'échantillonnage et le débit binaire du fichier MP3 ou WMA compatible avec l'appareil.	3
La lecture de disque ne démarre pas.	Vous utilisez peut-être un CD-R/RW qui n'est pas clôturé.	Clôturez le CD-R/RW.	—
	La face étiquetée du disque est peut-être à l'envers.	Assurez-vous que la face étiquetée est bien orientée vers le haut.	—
	Le disque est peut-être défectueux.	Essayez de lire un autre disque. Si le problème est résolu, c'est que le disque était défectueux.	—
	Le disque MP3/WMA ne contient peut-être pas suffisamment de fichiers de musique pour pouvoir être lu.	Assurez-vous que le disque MP3/WMA contient au moins 5 fichiers de musique MP3/WMA. Il est possible que le disque ne soit pas reconnu s'il ne contient qu'un nombre réduit de fichiers.	—
	La fréquence d'échantillonnage du fichier MP3 ou WMA n'est peut-être pas compatible avec l'appareil.	Vérifiez la fréquence d'échantillonnage et le débit binaire du fichier MP3 ou WMA compatible avec l'appareil.	3
Certaines opérations de touche ne fonctionnent pas.	Le disque chargé dans l'appareil n'est peut-être pas compatible.	Retirez le disque, puis vérifiez si l'appareil prend en charge ou non ce disque.	3
La lecture ne démarre pas immédiatement après que vous avez appuyé sur  sur l'appareil ou  sur la télécommande.	Le disque est peut-être sale.	Essayez le disque.	—
	Le disque chargé dans l'appareil n'est peut-être pas compatible.	Utilisez un disque pris en charge par l'appareil.	3
	Si l'appareil est passé d'un endroit frais à un endroit chaud, de la condensation peut s'être formée sur la lentille de lecture de disque.	Attendez une heure ou deux pour que l'appareil s'habitue à la température ambiante, puis réessayez.	—
« No Disc » apparaît sur l'afficheur même s'il y a un disque dans le tiroir de disque.	Le disque chargé dans l'appareil n'est peut-être pas compatible.	Utilisez un disque pris en charge par l'appareil.	3
	Le disque est peut-être sale.	Retirez le disque, puis essuyez-le.	—
	Le disque est chargé à l'envers.	Retirez le disque, puis chargez-le, la face étiquetée orientée vers le haut.	—

Télécommande

Anomalies	Causes possibles	Actions correctives	page
La télécommande ne fonctionne pas ou n'agit pas convenablement.	Vous utilisez peut-être la télécommande en dehors de sa portée.	Pour de plus amples informations sur la portée de fonctionnement de la télécommande, reportez-vous à « Utilisation de la télécommande ».	2
	Le capteur de télécommande de l'appareil est peut-être exposé à la lumière directe du soleil ou d'un éclairage.	Modifiez l'éclairage ou l'orientation de l'appareil.	—
	La pile est peut-être usée.	Remplacez la pile par une neuve.	2
	Il y a des obstacles entre le capteur de l'appareil et la télécommande.	Éliminez les obstacles.	—

MANIPULATION DES DISQUES COMPACTS

- Manipulez toujours le disque avec soin pour éviter de griffer sa surface de lecture. Ne pliez pas les disques.

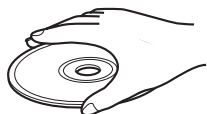

- Pour nettoyer la surface de lecture, essuyez-la avec un chiffon sec et propre. N'utilisez pas de produit de nettoyage pour disque, de spray ou tout autre liquide à base de produit chimique.
- N'exposez pas les disques aux rayons directs du soleil, à des températures extrêmes ou à un taux d'humidité élevé pendant une période prolongée.

- N'essuyez pas le disque en effectuant un mouvement circulaire, mais bien en ligne droite du centre vers l'extérieur.

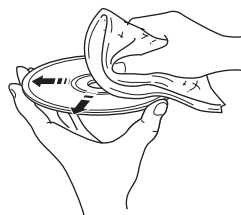

- Utilisez un stylo à pointe douce pour écrire sur l'étiquette d'un disque.

CARACTÉRISTIQUES TECHNIQUES

■ CD AMPLI-TUNER (CRX-040, CRX-140)

SECTION LECTEUR

iPod

- Sont pris en charge : iPod iPod (5e génération), iPod classic, iPod nano, iPod touch

CD

- Support CD, CD-R/RW
- Format audio CD, MP3, WMA audio

LASER

- Type Laser semi-conducteur GaAs/GaAlAs
- Longueur d'onde 780 nm
- Puissance de sortie 10 mW

USB

- Format audio MP3, WMA

PORTABLE

- Connecteur d'entrée STEREO L/R : mini jack STEREO de 3,5 mm

SECTION AMPLIFICATEUR

- Puissance de sortie maximale 15 W + 15 W
(6 Ω 1 kHz, 10 % THD)
- Sensibilité d'entrée PORTABLE 450 mV/22 kΩ
- Distorsion harmonique totale CD etc. 1 kHz/1 W 0,05 %

SECTION SYNTONISEUR

- Plage d'accord
[Modèles pour les États-Unis et le Canada] ... 87,5 à 107,9 MHz
[Autres modèles] 87,50 à 108,00 MHz

GÉNÉRALITÉS

- Alimentation
[Modèle pour l'Europe] CA 230 V, 50 Hz
[Modèles pour les États-Unis et le Canada] CA 120 V, 60 Hz
[Modèles pour l'Asie] CA 220/230-240 V, 50/60 Hz
[Modèles pour Taïwan] CA 110/120 V, 60 Hz
[Modèle pour l'Australie] CA 240 V, 50 Hz
[Modèle pour le Royaume-uni] CA 230 V, 50 Hz
[Modèle pour la Chine] CA 220 V, 50 Hz
[Modèle pour la Corée] CA 220 V, 60 Hz

- Consommation 25 W
- Consommation en veille
MCR-040 0,5 W ou moins
MCR-140
POWER SAVING : ECO 1,0 W ou moins
POWER SAVING : NORMAL (réglage par défaut) 2,0 W ou moins
- Dimensions (L × H × P) 180 × 120 × 309 mm
- Poids 3,6 kg

■ ENCEINTE (NS-BP80)

- Amplificateur Type cône Full-Range de 10 cm
/Type de blindage non magnétique
- Dimensions (L × H × P) 122 × 118 × 287 mm
- Poids 1,4 kg

■ ÉMETTEUR (YIT-W11TX)

- Fréquence 2,4 GHz
- Portée de transmission Environ 10 m
(sans interférence)
- Nombre d'appareils sur lesquelles il est possible d'émettre Jusqu'à 7 appareils (selon les circonstances)

Les caractéristiques peuvent être modifiées sans préavis.

iPod™

iPod est une marque d'Apple Inc., déposée aux États-Unis et dans d'autres pays.

« Made for iPod » signifie qu'un accessoire électronique a été spécialement conçu pour être raccordé à un iPod et qu'il a été certifié par le développeur comme répondant aux normes de performances d'Apple.

Apple n'est pas responsable du bon fonctionnement de cet appareil ou de sa conformité aux normes de sécurité et à la réglementation en vigueur.

Garantie Limitée pour l'Espace Économique Européen et la Suisse

Merci d'avoir porté votre choix sur un produit Yamaha. Dans l'hypothèse où vous devriez recourir au service de notre garantie après-vente, veuillez contacter votre revendeur Yamaha. Si vous rencontrez la moindre difficulté, n'hésitez pas à contacter directement Yamaha dans votre pays de résidence. Vous pouvez trouver toutes informations complémentaires sur notre site Web (<http://www.yamaha-hifi.com/> ou <http://www.yamaha-uk.com/> pour les résidents au Royaume-Uni).

Yamaha garantit votre produit contre tout défaut de fabrication, pièces et main d'oeuvre, pour une durée de 2 ans à compter de la première date de vente au détail. Yamaha s'engage, dans les conditions décrites ci-après, à procéder à la réparation du produit défectueux (ou d'un quelconque de ses composants) ou à son remplacement à l'appréciation de Yamaha en prenant à sa charge les coûts relatifs aux pièces détachées et à la main d'oeuvre. Yamaha se réserve le droit de remplacer le produit par un modèle semblable, de par sa valeur et ses caractéristiques, dès lors que la commercialisation dudit produit a cessé ou bien lorsque sa réparation s'avère économiquement injustifiée.

Conditions

- 1 La facture d'achat originelle ou un justificatif d'achat correspondant (indiquant la date d'achat, la référence du produit et le nom du revendeur) DOIT accompagner le produit défectueux, ainsi qu'une description précise du dysfonctionnement constaté. En l'absence de cette preuve d'achat, Yamaha se réserve le droit de refuser le service de la garantie et le produit peut être restitué aux frais du consommateur.
- 2 Le produit DOIT avoir été acheté chez un distributeur agréé Yamaha au sein de l'Espace Economique Européen ou en Suisse.
- 3 Le produit doit n'avoir fait l'objet d'aucune modification ou altération, sauf accord écrit de Yamaha.
- 4 Les cas suivants font obstacle à l'application de la garantie :
 - a. Entretien périodique et réparation ou remplacement de pièces ayant subi une usure ou défaillance normale.
 - b. Dommages résultant de :
 - (1) réparation effectuée par le consommateur lui-même ou par un tiers non autorisé.
 - (2) emballage ou manutention inadéquats lors du transport du produit pour réparation. Veuillez noter qu'il est de la responsabilité de l'expéditeur de s'assurer que le produit est correctement emballé.
 - (3) utilisation non-conforme du produit, correspondant aux cas non limitatifs (a) d'utilisation non conforme à l'objet normal du produit ou non conforme aux instructions d'utilisation, de maintenance ou d'installation publiées par Yamaha, (b) ou d'utilisation du produit incompatible avec les normes techniques ou de sécurité en vigueur au sein du pays d'utilisation.
 - (4) accidents, foudre, dégât des eaux, incendie, ventilation incorrecte, fuite de pile ou toute autre cause échappant au contrôle de Yamaha.
 - (5) les défauts de la configuration dans laquelle ce produit est incorporé et/ou l'incompatibilité avec des produits tiers.
 - (6) produit importé au sein de l'EEE, et/ou en Suisse, par une autre entité que Yamaha, dès lors que ce produit n'est pas conforme aux normes techniques ou de sécurité du pays d'utilisation et/ou aux normes des produits commercialisés par Yamaha au sein de l'EEE et/ou en Suisse.
- 5 Lorsque la garantie diffère entre le pays d'achat et le pays d'utilisation du produit, la garantie du pays d'utilisation est applicable.
- 6 Yamaha ne saurait être tenu pour responsable de quelconques pertes ou dommages, directs, consécutifs ou autres, sa responsabilité au titre de la garantie étant strictement limitée à la réparation ou au remplacement du produit.
- 7 Nous vous invitons à sauvegarder toutes les données ou réglages personnalisés de votre produit, Yamaha ne pouvant être tenu responsable de leur modification ou perte.
- 8 La présente garantie laisse intégralement subsister les droits que le consommateur peut détenir au titre de la garantie légale en vigueur ou au titre du contrat de vente conclu avec son revendeur.

Information concernant la collecte et le traitement des piles usagées et des déchets d'équipements électriques et électroniques



Les symboles sur les produits, l'emballage et/ou les documents joints signifient que les produits électriques ou électroniques usagés ainsi que les piles ne doivent pas être mélangés avec les déchets domestiques habituels.

Pour un traitement, une récupération et un recyclage appropriés des déchets d'équipements électriques et électroniques et des piles usagées, veuillez les déposer aux points de collecte prévus à cet effet, conformément à la réglementation nationale et aux Directives 2002/96/EC et 2006/66/EC.



En vous débarrassant correctement des déchets d'équipements électriques et électroniques et des piles usagées, vous contribuerez à la sauvegarde de précieuses ressources et à la prévention de potentiels effets négatifs sur la santé humaine qui pourraient advenir lors d'un traitement inapproprié des déchets.

Pour plus d'informations à propos de la collecte et du recyclage des déchets d'équipements électriques et électroniques et des piles usagées, veuillez contacter votre municipalité, votre service de traitement des déchets ou le point de vente où vous avez acheté les produits.



[Information sur le traitement dans d'autres pays en dehors de l'Union Européenne]

Ces symboles sont seulement valables dans l'Union Européenne. Si vous souhaitez vous débarrasser de déchets d'équipements électriques et électroniques ou de piles usagées, veuillez contacter les autorités locales ou votre fournisseur et demander la méthode de traitement appropriée.

Pb

Note pour le symbole « pile » (les deux symboles du bas) :

Ce symbole peut être utilisé en combinaison avec un symbole chimique. Dans ce cas il respecte les exigences établies par la Directive pour le produit chimique en question.

VORSICHT: VOR DER BEDIENUNG DIESES GERÄTES DURCHLESEN.

- Um optimales Leistungsvermögen sicherzustellen, lesen Sie bitte die Anleitung aufmerksam durch. Bewahren Sie die Anleitung danach für spätere Nachschlagzwecke sorgfältig auf.
- Installieren Sie diese Sound-Anlage an einem gut belüfteten, trockenen, sauberen Ort - entfernt von direktem Sonnenlicht, Wärmequellen, Erschütterungen, Staub und Feuchtigkeit. Um eine ausreichende Belüftung zu gewährleisten, beachten Sie die folgenden Mindestabstände rund um das CRX-040/140.
Oben: 10 cm
Hinten: 10 cm
Seiten: 10 cm
- Stellen Sie dieses Gerät entfernt von anderen elektrischen Haushaltgeräten, Motoren oder Transformatoren auf, um Brummgeräusche zu vermeiden.
- Setzen Sie dieses Gerät keinen plötzlichen Temperaturänderungen von kalt auf warm aus, und stellen Sie dieses Gerät nicht an Orten mit hoher Luftfeuchtigkeit auf (z.B. in Räumen mit Luftbefeuchtern), um Kondensation im Inneren des Gerätes zu vermeiden, da es anderenfalls zu elektrischen Schlägen, Feuer, Beschädigung dieses Gerätes und/oder zu persönlichen Verletzungen kommen kann.
- Vermeiden Sie die Aufstellung dieses Gerätes an Orten, an welchen Fremdkörper in das Gerät fallen können bzw. an welchen Flüssigkeiten auf das Gerät verschüttet werden können. Stellen Sie auf der Oberseite des Gerätes niemals Folgendes auf:
 - Andere Komponenten, da diese Beschädigung und/oder Verfärbung der Oberfläche dieses Gerätes verursachen können.
 - Brennende Objekte (z.B. Kerzen), da diese Feuer, Beschädigung des Gerätes und/oder persönliche Verletzungen verursachen können.
 - Mit Flüssigkeiten gefüllte Behälter, da diese umfallen und die Flüssigkeit auf das Gerät verschütten können, wodurch es zu elektrischen Schlägen für den Anwender und/oder zu Beschädigung des Gerätes kommen kann.
- Decken Sie dieses Gerät niemals mit Zeitungen, Tischdecken, Vorhängen usw. ab, damit die Wärmeabfuhr nicht behindert wird. Falls die Temperatur im Inneren des Gerätes ansteigt, kann es zu Feuer, Beschädigung des Gerätes und/oder zu persönlichen Verletzungen kommen.
- Schließen Sie dieses Gerät erst an eine Wandsteckdose an, nachdem alle anderen Anschlüsse ausgeführt wurden.
- Stellen Sie dieses Gerät niemals mit der Unterseite nach oben auf, da es sonst beim Betrieb zu Überhitzung mit möglichen Beschädigungen kommen kann.
- Wenden Sie niemals Gewalt bei der Bedienung der Schalter, Knöpfe und/oder Kabel an.
- Wenn Sie das Netzkabel von der Wandsteckdose abtrennen, fassen Sie immer den Netzstecker an; ziehen Sie niemals an dem Kabel.
- Reinigen Sie dieses Gerät niemals mit chemisch behandelten Tüchern; anderenfalls kann das Finish beschädigt werden. Verwenden Sie ein reines, trockenes Tuch.
- Verwenden Sie nur die für dieses Gerät vorgeschriebene Netzspannung. Falls Sie eine höhere als die vorgeschriebene Netzspannung verwenden, kann es zu Feuer, Beschädigung dieses Gerätes und/oder zu persönlichen Verletzungen kommen. Yamaha kann nicht verantwortlich gemacht werden für Schäden, die auf die Verwendung dieses Gerätes mit einer anderen als der vorgeschriebenen Spannung zurückzuführen sind.
- Um Beschädigungen durch Blitzschlag zu vermeiden, ziehen Sie den Netzstecker von der Netzdose ab, wenn es ein Gewitter gibt.
- Versuchen Sie niemals ein Modifizieren oder Ändern dieses Gerätes. Falls eine Wartung erforderlich ist, wenden Sie sich bitte an einen Yamaha-Kundendienst. Das Gehäuse sollte niemals selbst geöffnet werden.
- Falls Sie das Gerät für längere Zeit nicht verwenden (z.B. während der Ferien), ziehen Sie den Netzstecker von der Netzdose ab.
- Lesen Sie unbedingt den Abschnitt „STÖRUNGSSUCHE“ durch, um übliche Bedienungsfehler zu berichtigen, bevor Sie auf eine Störung des Gerätes schließen.
- Bevor Sie dieses Gerät an einen anderen Ort transportieren, drücken Sie die \ominus -Taste, um das Gerät auf den Bereitschaftsmodus zu schalten, und ziehen Sie danach den Netzstecker von der Netzdose ab.
- Es kommt zu Kondensatbildung, wenn die Umgebungstemperatur plötzlich ändert. Ziehen Sie den Netzstecker von der Netzdose ab, und lassen Sie das Gerät ruhen.
- Falls Sie das Gerät für längere Zeit in Betrieb halten, kann sich das Gerät erwärmen. Schalten Sie die Stromversorgung aus, und lassen Sie danach das Gerät abkühlen.
- Stellen Sie dieses Gerät in die Nähe der Steckdose und so auf, dass der Netzstecker gut zugänglich ist.
- Die Batterien dürfen nicht starker Hitze wie direktem Sonnenschein, Feuer o.ä. ausgesetzt werden. Entsorgen Sie Batterien gemäß den örtlichen Vorschriften.
- Zu starker Schalldruck von Ohrhörern und Kopfhörern kann zu Gehörschäden führen.

Dieses Gerät ist nicht vom Netz abgetrennt, so lange der Netzstecker an eine Netzdose angeschlossen ist, auch wenn das Gerät selbst ausgeschaltet wurde mit \ominus . Dieser Status wird als Bereitschaftsmodus bezeichnet. Auch in diesem Status weist das Gerät einen geringen Stromverbrauch auf.

WARNUNG

UM DIE GEFAHR EINES FEUERS ODER EINES ELEKTROSCHOCKS ZU VERMEIDEN, DARF DAS GERÄT WEDER REGEN NOCH FEUCHTIGKEIT AUSGESETZT WERDEN.

VORSICHT MIT DEM LASER

Dieses Gerät enthält einen Laser. Um unnötige Augenverletzungen zu vermeiden, sollten Sie alle Wartungs- und Reparaturarbeiten einem qualifiziertem Wartungstechniker überlassen.

GEFAHR

Sichtbare Laserstrahlen bei geöffneter Abdeckung. Achten Sie darauf, nicht direkt in den Laserstrahl zu blicken. Wenn dieses Gerät an eine Netzdose angeschlossen ist, blicken Sie niemals in die Öffnung der Disc-Schublade oder in andere Öffnungen.

Die Laser-Komponente in diesem Produkt kann eine Strahlung abgeben, die den Grenzwert der Klasse 1 übersteigt.

VORSICHT

Explosionsgefahr bei falschem Einlegen der Batterie. Nur mit Batterien des gleichen oder eines gleichwertigen Typs ersetzen.

Verwenden Sie den MCR-140 nicht in einem Abstand von weniger als 22 cm zu Personen, die ein Herzschrittmacher- oder Defibrillator-Implantat tragen.

Wir, der Hersteller Yamaha, erklären hiermit, dass der MCR-140 mit den wesentlichen Anforderungen und anderen relevanten Bestimmungen der Richtlinie 1999/5/EC übereinstimmt.

INHALT

VORBEREITUNG

LIEFERUMFANG	2
ABSPIELBARE DISCS UND DATEIFORMAT	3
ANSCHLUSS	4
Grundlegende Anschlüsse	4
Funkverbindung MCR-140	5
Sonstige Anschlüsse	5
FERNBEDIENUNG	6
FRONTSEITIGES DISPLAY	6

ZUSÄTZLICHE INFORMATIONEN

STÖRUNGSSUCHE	14
Allgemeines	14
Radioempfang	15
iPod™	15
USB	18
Disc-Wiedergabe	19
Fernbedienung	19
HANDHABUNG VON COMPACT-DISCS	20
TECHNISCHE DATEN	20

BEDIENUNG

FRONTBLENDE UND GRUNDLEGENDE BEDIENUNG	7
WIEDERGABE VON MUSIK	8
Starten der Wiedergabe	8
Andere Bedienvorgänge	9
WIEDERGABE VON FM-RADIOSENDERN	10
Suche nach Radiosendern	10
Vorprogrammieren von Radiosendern	10
Aufrufen eines Speichersenders (Festsenderabstimmung)	10
Anzeigen von Informationen des Radio-Daten- Systems	10
NÜTZLICHE FUNKTIONEN	11
Verwenden des Setup-Menüs	11
Verwenden des Timers und Einschlaf-Timers	13

■ Über diese Anleitung

- In dieser Anleitung wird grundsätzlich die Bedienung des Geräts über Fernbedienung beschrieben, sofern diese möglich ist. Manche dieser Bedienschritte sind auch über die Tasten an der Frontblende möglich.
- Das Symbol „☞“ mit der Angabe von Seitenzahlen gibt die entsprechenden Referenzseiten an.
- Hinweise enthalten wichtige Informationen zu Sicherheit und Betrieb. ☞ verweist auf einen Tipp für die Bedienung.
- Diese Anleitung wurde vor der Produktion gedruckt. Design und Spezifikationen können sich aufgrund von Verbesserungen o.Ä. ändern. Bei Unterschieden zwischen Bedienungsanleitung und Produkt hat das Produkt Vorrang.

■ Urheberrecht und Logos

Advanced YST

Im Jahre 1988 hat Yamaha Lautsprechersysteme auf den Markt gebracht, die die YST-Technologie (Yamaha Active Servo Technology) verwenden, um leistungsstarke Basswiedergabe von hoher Qualität zu erzielen. Diese Technologie verwendet einen direkten Anschluss zwischen dem Verstärker und dem Lautsprecher, so dass eine präzise Signalübertragung und Lautsprecherregelung erzielt wird.

Da diese Technologie Lautsprecher verwendet, die mit dem Negativimpedanzantrieb des Verstärkers und der Resonanz, die zwischen dem Volumen des Lautsprechergehäuses und der Öffnung erzeugt wird, gesteuert werden, erzeugt sie mehr Resonanzenergie (das „Luft-Tieftöner“-Konzept) als die herkömmliche Bassreflexmethode. Daher kann die Basswiedergabe über ein kleineres Gehäuse erfolgen, als dies bislang der Fall war.

AirWired **MCR-140**

Die unkomprimierte Musikübertragung in Echtzeit ohne Beeinträchtigung des Sounds wird durch die Yamaha-eigene digitale Funkübertragungstechnologie, AirWired, gewährleistet. Sie können das Einschalten/Umschalten in den Bereitschaftsmodus sowie die Lautstärke beim iPod auch über AirWired steuern.

 AirWired™

VORBEREITUNG

BEDIENUNG

ZUSÄTZLICHE
INFORMATIONEN

Deutsch

LIEFERUMFANG

Überprüfen Sie bitte, ob die folgenden Teile im Lieferumfang enthalten sind.

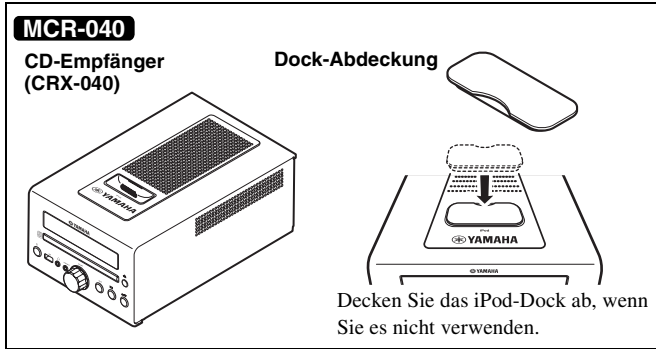

+

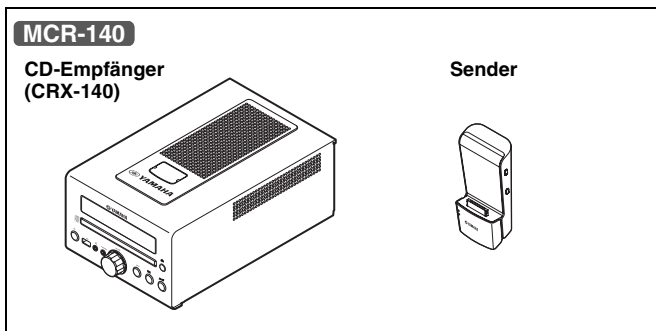
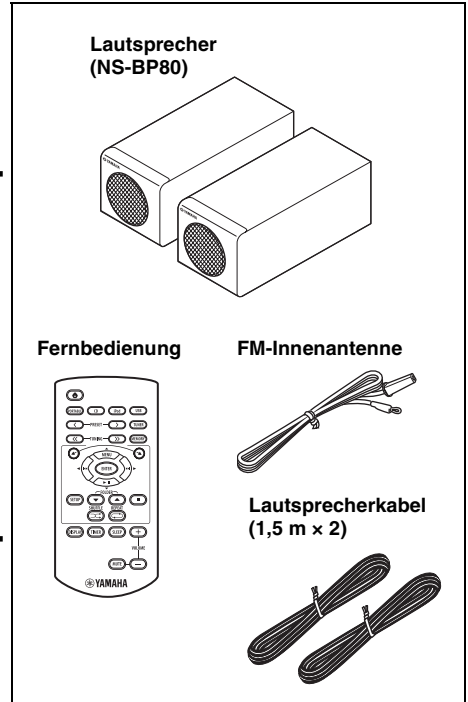

+

■ Verwendung der Fernbedienung

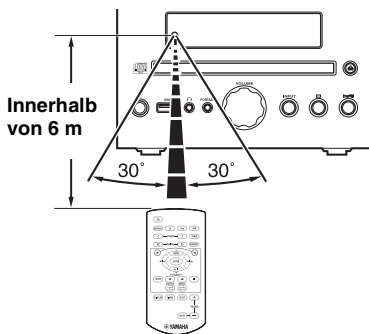

Verwenden Sie die Fernbedienung in einer Entfernung von max. 6 m und richten Sie sie auf den Fernbedienungssensor.

Hinweise

- Verschütten Sie keine Flüssigkeit auf die Fernbedienung.
- Lassen Sie die Fernbedienung nicht fallen.
- Belassen Sie die Fernbedienung niemals an den folgenden Orten:
 - heiße oder feuchte Orte wie beispielsweise in einem Badezimmer oder in der Nähe einer Heizung
 - extrem kalte Orte
 - staubige Orte

■ Ersetzen der Batterie in der Fernbedienung

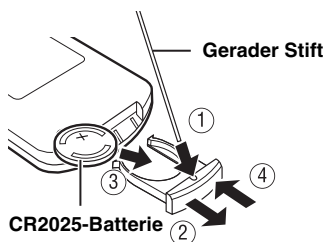

Wechseln Sie die Batterie aus, wenn die Reichweite der Fernbedienung abnimmt.

ABSPIELBARE DISCS UND DATEIFORMAT

■ Abspielbare Discs

Verwenden Sie Compact-Discs mit den nachfolgenden Kennzeichnungen.



.... **Compact-Discs (Digital-Audio)**



.... **Digitale CD-R/CD-RW-Audiodiscs**

- CD-R oder CD-RW-Discs die mit einem der folgenden Vermerke versehen sind.
FOR CONSUMER
FOR CONSUMER USE
FOR MUSIC USE ONLY
- Finalisierte CD-R- oder CD-RW-Discs



Hinweis

Dieser CD-Player kann manche CD-R/CD-RW-Discs oder falsch beschriebene Discs möglicherweise nicht wiedergeben.



.... **CD-TEXT-Discs**

Wiedergabe einer 8-cm CD

Legen Sie die Disc in die innere Vertiefung des CD-Tellers ein. Legen Sie keinesfalls eine normale (12-cm) CD oben auf eine 8-cm CD.

Um eine Störung dieses Geräts zu verhindern:

- Verwenden Sie niemals im Handel erhältliche Discs mit einer anderen als der Standardform, z.B. herzförmige Discs, da sie das Gerät beschädigen können.

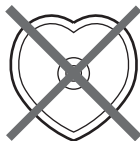

- Verwenden Sie niemals Discs mit auf der Oberfläche angebrachtem Klebeband, Schildern oder Aufklebern. Eine solche Disc könnte sich im Gerät verklemmen oder das Gerät beschädigen.

Hinweis: Verwenden Sie keinesfalls Linsenreiniger, da diese Störungen verursachen können.

■ Abspielbare MP3- und WMA-Dateien

MP3

Format	Bitrate (kbps)	Abtastfrequenz (kHz)
MPEG 1 Audio Layer-3	32-320*1	32/44,1/48
MPEG 2 Audio Layer-3, 2	8-160*1	16/22,05/24

*1 Variable Bit-Raten werden unterstützt.

WMA

- Version 8
- Version 9 (Standard- und variable Bit-Raten werden unterstützt. Professional und Lossless werden nicht unterstützt.)

Profil	Bitrate (kbps)	Abtastfrequenz (kHz)
High Profile	32-320*2	32/44,1/48
Mid Profile	16-32	22,05

*2 Konstante und variable Bit-Raten werden unterstützt.

Hinweise

- Die Wiedergabe von Daten-Discs erfolgt in alphanumerischer Reihenfolge.
- Die USB-Wiedergabe erfolgt in der Reihenfolge von Erstellungsdatum und -zeit.
- Urheberrechtlich geschützte WMA-Dateien (DRM) können auf diesem Gerät nicht wiedergegeben werden.
- Die Disc muss die Norm ISO 9660 erfüllen.
- Die maximale Anzahl von Dateien und Ordnern ist wie folgt:

	Daten-Disc	USB
Maximale Dateianzahl	511	9.999
Maximale Ordneranzahl*3	255	255
Maximale Dateianzahl pro Ordner	511	255

*3 Das Hauptverzeichnis wird als einer der Ordner gezählt.

ANSCHLUSS

Grundlegende Anschlüsse

Gehen Sie wie folgt vor, um die Lautsprecher und die FM-Innenantenne an dieses Gerät anzuschließen.

VORSICHT

Schließen Sie das Netzkabel dieses Geräts erst dann an, wenn alle Anschlüsse vollständig durchgeführt sind.

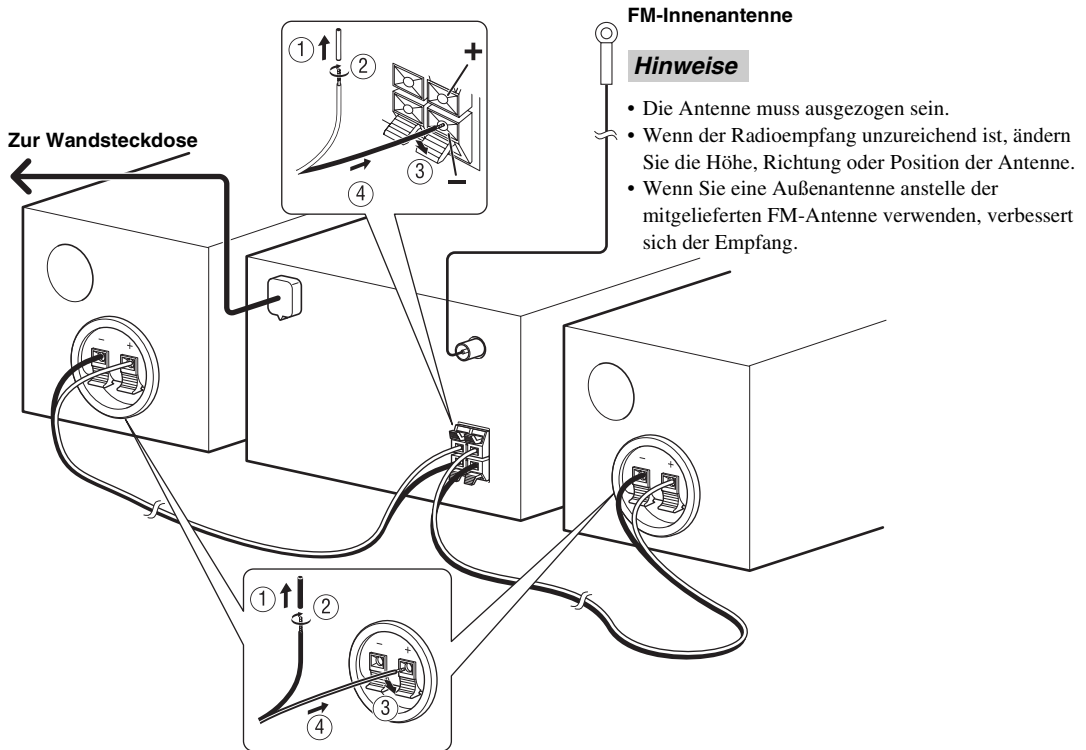

Hinweise

- Schließen Sie unbedingt den linken Kanal (L), den rechten Kanal (R), „+“ (rot) „-“ (schwarz) korrekt an. Falls die Anschlüsse fehlerhaft sind, bleiben die Lautsprecher stumm, bei falscher Polarität der Lautsprecheranschlüsse ist der Klang unnatürlich und ohne Bässe.
- Achten Sie darauf, dass sich die blanken Lautsprecherdrähte nicht gegenseitig oder andere Metallteile dieses Geräts berühren. Dadurch könnten dieses Gerät und/oder die Lautsprecher beschädigt werden.
- Verwenden Sie nur die im Lieferumfang enthaltenen Lautsprecher. Die Verwendung anderer Lautsprecher kann dazu führen, dass nicht die ursprünglich vorgesehene Klangqualität erreicht wird.
- Es besteht die Möglichkeit, dass in der unmittelbaren Nähe von Elektronenstrahlröhren-Fernsehgerät (Braunstrahlröhre) aufgestellte Lautsprecher die Farbqualität des Fernsehbilds beeinträchtigen. Ist dies der Fall, stellen Sie die Lautsprecher weiter vom Fernsehgerät entfernt auf.

Funkverbindung **MCR-140**

Wenn Ihr iPod mit dem Sender verbunden ist und Sie die Wiedergabe am iPod starten, wird das Gerät automatisch eingeschaltet, so dass Sie die Musik auf Ihrem iPod genießen können.



Damit das Gerät beim Starten der Wiedergabe am iPod eingeschaltet wird, stellen Sie POWER SAVING auf NORMAL (☞ S. 11).

Hinweis

Die Lautstärke des Geräts wird parallel zu der des iPod eingestellt. Stellen Sie die Lautstärke an Ihrem iPod daher nicht zu laut ein.

■ Gruppenwahlschalter

Um Ihren iPod mittels des Senders zu bedienen, müssen die Gruppeneinstellung des Senders und des CD-Empfängers (CRX-140) übereinstimmen. Die Standardeinstellung sowohl für den Sender als auch den CD-Empfänger lautet A2.

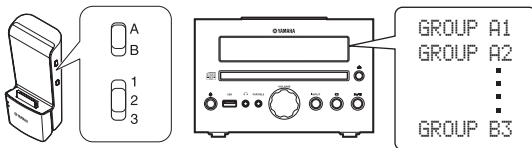

So wählen Sie die Gruppe für die Funkübertragung am CD-Empfänger aus (CRX-140)

<p>1</p> <p>Drücken Sie SETUP.</p>	<p>2</p> <p>Rufen Sie das Menü WIRELESS SET auf.</p>
<p>3</p> <p>Bestätigen Sie mit ENTER.</p>	<p>4</p> <p>Wählen Sie die Gruppe aus.</p>
<p>5</p> <p>Schließen Sie die Konfiguration der Einstellungen ab.</p>	<p>6</p> <p>Schließen Sie das Setup-Menü.</p>

■ Funkverbindung zum Subwoofer

Sie können einen Subwoofer per Funkverbindung mit dem Wireless subwoofer kit (SWK-W10 usw., separat erhältlich) nutzen. Um die Funkverbindung einzurichten, setzen Sie WIRELESS SW auf YES (☞ S. 11). Ausführlichere Informationen finden Sie in der Bedienungsanleitung des SWK-W10.

Sonstige Anschlüsse

■ Einsetzen iPod

Setzen Sie Ihren iPod nach Belieben ein oder entfernen Sie ihn, wann immer Sie möchten.



Ihr iPod wird auch dann, wenn sich das Gerät im Bereitschaftsmodus befindet, automatisch geladen, wenn sich Ihr iPod im iPod-Dock/in der Ladestation befindet.

Hinweis

Das Gerät ist mit dem iPod (5. Generation), iPod classic, iPod nano und iPod touch kompatibel.

MCR-040

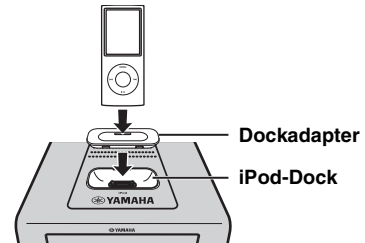

Hinweis

Um den Anschluss zu schützen, bringen Sie einen kompatiblen Dockadapter (im Lieferumfang des iPod enthalten) oder einen iPod-Universal-Dockadapter (separat erhältlich) an und entfernen Sie das Schutzgehäuse von Ihrem iPod.

MCR-140

Setzen Sie Ihren iPod in die Ladestation ein, wenn Sie Ihren iPod laden möchten. Sie können Ihren iPod auch mit der Fernbedienung steuern, wenn sich Ihr iPod in der Ladestation befindet.

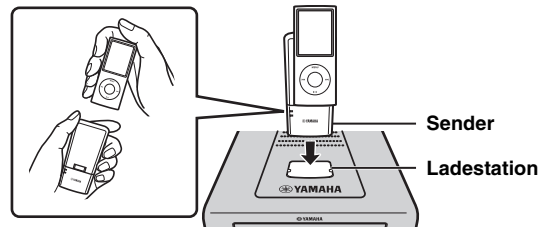

■ Anschließen USB

Schließen Sie Ihr USB-Gerät nach Belieben an oder entfernen Sie es.

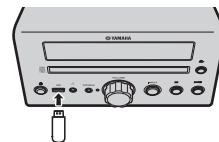



Ihr USB-Gerät wird automatisch geladen, wenn es an das Gerät angeschlossen ist, selbst wenn sich das Gerät im Bereitschaftsmodus befindet.

Hinweise

- Dieses Gerät unterstützt USB-Massenspeichergeräte (z. B. Flash-Speicher oder tragbare Audio-Player), die das Format FAT16 oder FAT32 verwenden.
- Schließen Sie keine anderen Geräte als USB-Massenspeichergeräte (wie etwa USB-Ladegeräte oder USB-Hubs), PCs, Kartenlesegeräte, ein externes Festplattenlaufwerk etc. an.

FRONTBLLENDE UND GRUNDLEGENDE BEDIENUNG



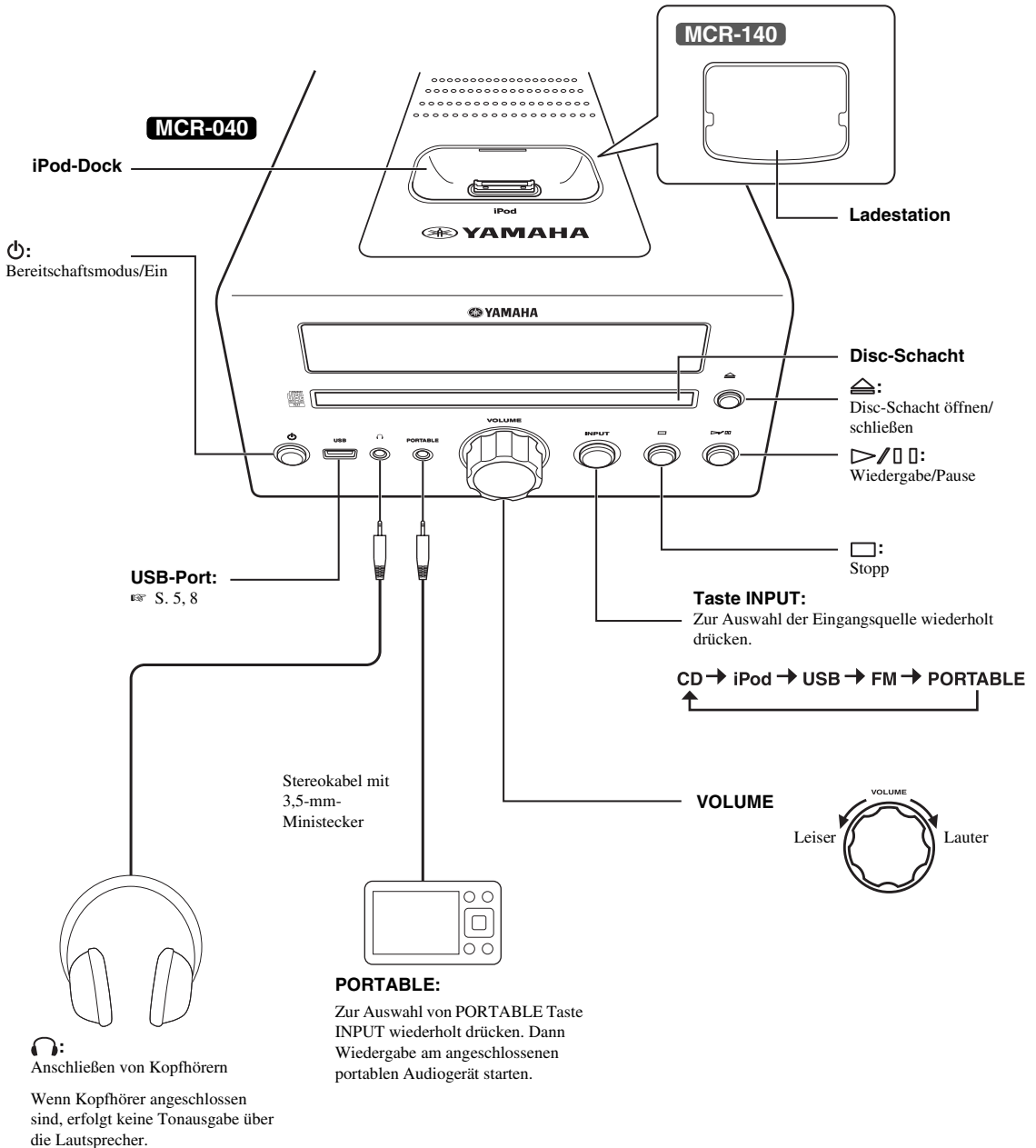





- Dieses Gerät ist mit einer automatischen Bereitschaftsfunktion ausgestattet, die das Gerät automatisch in den Bereitschaftsmodus schaltet, wenn das Gerät länger als 1 Stunde eingeschaltet ist und keine Wiedergabe erfolgt oder irgendwelche Bedienvorgänge ausgeführt werden. Diese Funktion ist nicht verfügbar, wenn die Quelle auf PORTABLE/FM eingestellt ist.
- Drücken Sie , um das Gerät in den Bereitschaftsmodus zu schalten. Im Bereitschaftsmodus werden keine Informationen im Frontblende-Display angezeigt. Dies verringert den Energieverbrauch. Um das Gerät einzuschalten, drücken Sie / oder starten Sie die Wiedergabe an Ihrem iPod, der an den Sender angeschlossen ist (nur MCR-140).
- Wenn der iPod, der als Eingangsquelle ausgewählt ist, vom Sender getrennt wird oder eine bestimmte Zeit lang keinen Ton ausgibt, wechselt das Gerät automatisch in den Bereitschaftsmodus (nur MCR-140).

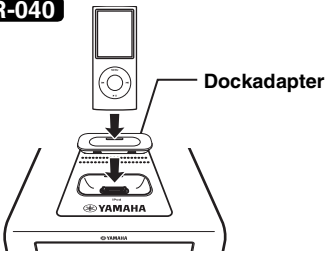

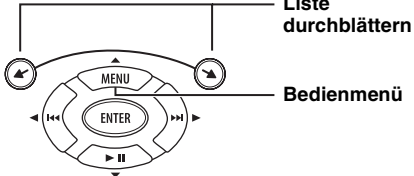
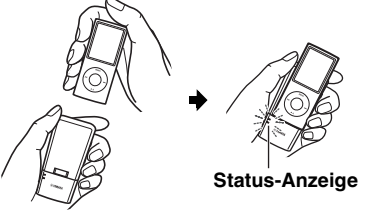
WIEDERGABE VON MUSIK

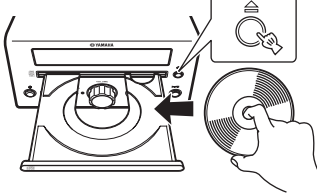
Starten der Wiedergabe

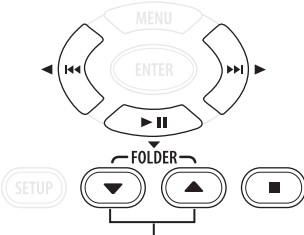
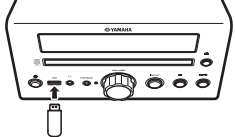
Gehen Sie wie folgt vor, um Musik wiederzugeben.

	1 Quelle einlegen/einsetzen	2 Eingang wählen	3 Musik auswählen und Wiedergabe starten
iPod*1	MCR-040  Dockadapter S. 5		 Liste durchblättern Bedienmenü Beim MCR-140 ist eine Bedienung per Fernbedienung oder Frontblende nur möglich, wenn sich Ihr iPod in der Ladestation befindet (☞ S. 5).
	MCR-140  Status-Anzeige S. 5, 16		MCR-140  Bedienung mit dem iPod Stellen Sie die Lautstärke nicht zu laut ein (☞ S. 5).
CD			
USB*2	 S. 5		 Springen Sie zur ersten Datei im vorigen/nächsten Ordner für MP3 oder WMA*3

*1 Manche Funktionen sind je nach Modell oder Software-Version Ihres iPod nicht verfügbar.

*2 • Manche Geräte arbeiten möglicherweise selbst dann nicht korrekt, wenn sie die Anforderungen erfüllen.

- Abspielbarkeit und Stromversorgung aller Arten von USB-Geräten können nicht garantiert werden.
- Die Lesezeit kann je nach Anzahl der Dateien/Ordner 30 Sekunden überschreiten.

- Yamaha und Zulieferer übernehmen keinerlei Haftung für Datenverlust von USB-Geräten, die an dieses Gerät angeschlossen sind. Als Vorsichtsmaßnahme empfiehlt sich eine Sicherungskopie der Dateien.

*3 Wenn Sie diese Tasten während der Wiedergabe drücken, wird der Ordnername eine Zeitlang im frontseitigen Display angezeigt.

Andere Bedienvorgänge

Wiedergabesteuerung

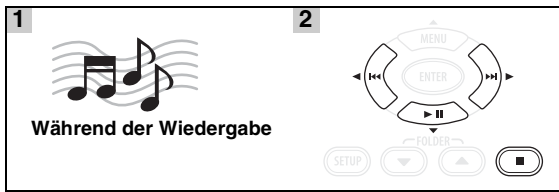

- ▶▶▶: Zum nächsten Titel springen/Für einen schnellen Vorlauf drücken und gedrückt halten
- ◀◀◀: Zum vorigen Titel springen/Für einen schnellen Rücklauf drücken und gedrückt halten
- ▶ ||: Wiedergabe/Pause
- : Stopp

Hinweise

- Die Wiedergabe von Daten-Discs erfolgt in alphanumerischer Reihenfolge.
- Die USB-Wiedergabe erfolgt in der Reihenfolge von Erstellungsdatum und -zeit.

Zufallswiedergabe

Sie können Titel in Zufallsreihenfolge abspielen.



Für iPod

OFF → SONGS → (ALBUMS)*1

- *1 Sie können ALBUMS nicht einstellen, wenn Sie einen iPod touch verwenden.

Für CD/USB

OFF → (FOLDER)*2 → ALL

- *2 Wenn das Audioformat der ausgewählten Musikquelle MP3/WMA ist, können Sie auch FOLDER auswählen.

Wiedergabewiederholung

Sie können Titel wiederholt wiedergeben.



OFF → ONE → (FOLDER)*3 → ALL

- *3 Wenn das Audioformat der ausgewählten Musikquelle MP3/WMA ist, können Sie auch FOLDER auswählen.

Umschalten des Displays

Sie können die Wiedergabeinformationen im Frontblende-Display dieses Geräts umschalten. Manche Sonderzeichen werden möglicherweise nicht richtig angezeigt.

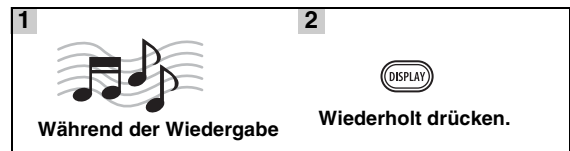

Für iPod (MCR-040)

Titelnummer und verstrichene Zeit (Standardeinstellung)

↓

Titelnummer und verbleibende Zeit

↓

Titelname

↓

Interpretenname

↓

Albumname

↓

Zurück zur Standardeinstellung

Hinweis

Diese Funktion ist für den iPod (5. Generation), iPod classic, iPod nano und iPod touch verfügbar. Abhängig von der Software-Version Ihres iPod ist diese Funktion jedoch möglicherweise auch für diese Modelle nicht verfügbar.

Für CD/USB

Titel-/Dateinummer und verstrichene Zeit des aktuellen Songs (Standardeinstellung)

↓

Titelnummer und verbleibende Zeit des aktuellen Songs*4

↓

Gesamtspielzeit der Disc*4

↓

Verbleibende Spielzeit der Disc*4

↓

Dateiname*5

↓

Titelname*6

↓

Interpretenname*6

↓

Albumname*6

↓

Zurück zur Standardeinstellung



*4 Nur für Audio-CDs

*5 Nur für MP3/WMA-Dateien

*6 Nur wenn der ausgewählte Titel über Informationen verfügt

WIEDERGABE VON FM-RADIOSENDERN

Suche nach Radiosendern

1		2	
Drücken Sie TUNER .		Drücken und gedrückt halten. Automatische Sendersuche startet.	



Wenn das vom gewünschten Sender empfangene Signal schwach ist, können Sie den Radiosender auch manuell einstellen, indem Sie **TUNING**<</>> wiederholt drücken.



Hinweis

Wenn Sie einen Sender manuell einstellen, erfolgt die Wiedergabe im Modus „Mono“.

Vorprogrammieren von Radiosendern

Sie können Ihre bevorzugten FM-Sender mit der Preset-Funktion speichern.





■ Automatische Speichersendersuche

1		2	
Drücken und halten Sie MEMORY länger als 2 Sekunden im FM-Modus gedrückt.		Starten Sie die automatische Speichersendersuche.	

Hinweis

Wenn Sie die automatische Speichersendersuche durchführen, werden alle gespeicherten Stationen gelöscht, und die neuen Stationen werden gespeichert.

■ Manuelle Speichersendersuche

1		2	
Suchen Sie einen bevorzugten Radiosender.		Drücken Sie MEMORY .	
3		4	
Wählen Sie die Speichersendernummer, unter der Sie den Sender speichern möchten.		Schließen Sie die manuelle Speichersendersuche ab.	



- Sie können bis zu 30 FM-Sender vorprogrammieren.
- Um die manuelle Speichersendersuche abzubrechen, wenn Sie zur Eingabe einer Speichersendernummer aufgefordert werden, drücken Sie erneut auf **MEMORY**.
- Sie können einen Speichersender löschen, indem Sie **SETUP** → **MENU** ▲/▼ → **ENTER** drücken, um **PRESET DELETE** auszuwählen.

Aufrufen eines Speichersenders (Festsenderabstimmung)

	Wählen Sie den Speichersenders im FM-Modus aus.
---	---

Anzeigen von Informationen des Radio-Daten-Systems

1		2	
Während des Radioempfangs		Wiederholt drücken.	

PS (Programmdienst)



PTY (Programmtyp)



RT (Radiotext)



CT (Uhrzeit)



Frequenz



Zurück zum PS

Hinweis

Wenn die Signalübertragung des Radio-Daten-System-Senders zu schwach ist, kann dieses Gerät die Informationen des Radio-Daten-Systems möglicherweise nicht vollständig empfangen. Insbesondere die RT-Informationen (Radiotext) nutzen viel Bandbreite, so dass dieser Informationstyp im Vergleich zu anderen Typen seltener verfügbar ist.

NÜTZLICHE FUNKTIONEN

Verwenden des Setup-Menüs

Das Setup-Menü wird am Frontblenden-Display durch Drücken von **SETUP** angezeigt. Sie können verschiedene nützliche Funktionen im Setup-Menü einstellen.

Setup-Menü	Parameter oder Einstellbereich	Referenzseite
PRESET DELETE	(Wird nur angezeigt, wenn als Eingangsquelle FM ausgewählt ist.)	10
DIMMER	DIMMER ON (25%)/OFF (100%)	unten
TREBLE	-6 dB bis +6 dB	unten
BASS	-6 dB bis +6 dB	unten
BALANCE	L+5 - CENTER - R+5	unten
AUTO CLOCK*1	ON/OFF	12
CLOCK SET	Stunden, Minuten	12
TIMER SET	Uhrzeit (Stunden, Minute), Einschaltdauer, Sound (Quelle, Titel oder Speichersendernummer), Timer ein/aus	12
WIRELESS SET MCR-140	GROUP A1/A2/A3/B1/B2/B3	5
POWER SAVING MCR-140	NORMAL/ECO	unten
WIRELESS SW MCR-140	NO/YES	unten

*1 Diese Funktion ist nur für in Europa, GB und Australien vertriebene Modelle verfügbar.

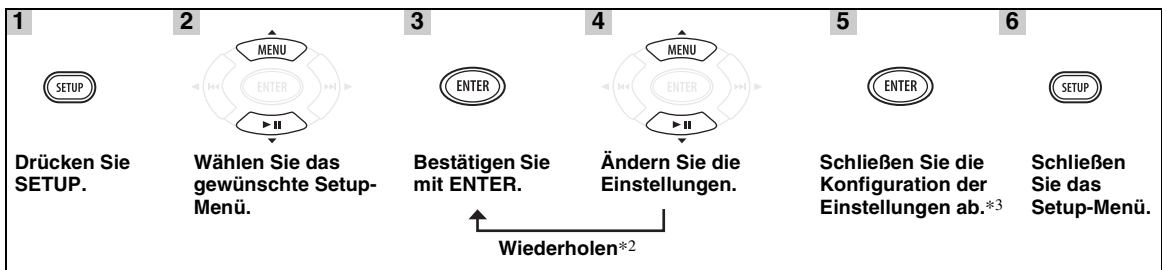

*2 Wenn mehrere Parameter eingestellt werden müssen, wiederholen Sie die Schritte 3 und 4. Durch Drücken von **◀◀** kehren Sie zu einem vorigen Parameter zurück.

*3 Um weitere Parameter einzustellen, wiederholen Sie die Schritte 2 bis 5.



Um während des laufenden Vorgangs die Einstellung abzubrechen, drücken Sie **SETUP**.

■ Einstellung des Dimmers, des Klangs/der Balance und des Energiesparmodus

DIMMER: Ändert die Helligkeit des Frontblenden-Displays.

TREBLE*4: Stellt den Hochfrequenzgang ein.

BASS*4: Stellt den Tieffrequenzgang ein.

BALANCE: Stellt den Lautstärkepegel jedes linken und rechten Lautsprecherkanals ein.

POWER SAVING: Wenn Sie ECO einstellen, können Sie den Energieverbrauch im Bereitschaftsmodus verringern. Sie können das Gerät jedoch nicht durch Auswahl der Wiedergabefunktion an Ihrem iPod einschalten, wenn es sich im Bereitschaftsmodus befindet. Die Standardeinstellung lautet NORMAL. Diese Funktion ist nur für MCR-140 verfügbar.

WIRELESS SW: Setzen Sie die Option auf YES, wenn sie einen Subwoofer mit dem Wireless subwoofer kit (SWK-W10 usw., separat erhältlich) nutzen. Die Standardeinstellung lautet NO. Diese Funktion ist nur für MCR-140 verfügbar.

*4 Funktioniert auch bei Verwendung von Kopfhörern.

■ Einstellen der Uhrzeit

AUTO CLOCK: Die automatische Einstellung der Uhrzeit ist nur für in Europa, GB und Australien vertriebene Modelle verfügbar. Um diese Funktion zu aktivieren, stellen Sie AUTO CLOCK auf ON.

CLOCK SET: Wiederholen Sie zur Einstellung der Stunden und Minuten die Schritte 3 und 4 auf Seite 11.



Durch Drücken von **DISPLAY** nach Abschluss der Uhrzeiteinstellung wird die aktuelle Uhrzeit für eine gewisse Zeit am Frontblenden-Display angezeigt.

Hinweis

Durch Trennen des Netzkabels von der Wandsteckdose geht die Uhrzeiteinstellung verloren.

■ Einstellen des Timers

TIMER SET: Wiederholen Sie die Schritte 3 und 4 auf Seite 11, um die folgenden Optionen auszuwählen.



Sie können TIMER SET direkt eingeben, indem Sie **TIMER** drücken und gedrückt halten.

Uhrzeit (Stunden und Minuten)



Einschaltdauer



Sie können für die Einschaltdauer eine Dauer zwischen 10 und 90 Minuten in 10-Minuten-Schritten auswählen.

„–“ bedeutet, dass das Gerät nicht automatisch in den Bereitschaftsmodus versetzt wird.

Eingangsquelle und Titel-/Dateinummer oder Speichersendernummer

Hinweise

- Wenn die Quelle nicht richtig eingestellt ist, ist kein Timer-Sound zu hören. Stellen Sie sicher, dass die Quelle richtig eingestellt ist.
- MCR-140: Wenn Sie einen iPod als Eingangsquelle auswählen, müssen Sie den iPod in die Ladestation am Gerät einsetzen.

iPod:

Wenn Sie den iPod als Quelle auswählen, setzt das Gerät die Wiedergabe an der zuletzt wiedergegebenen Stelle fort.

CD:

Einstellen eines Titels-/einer Dateinummer.

Wenn Sie einen nicht existierenden Titel bzw. eine nicht existierende Dateinummer einstellen, wird automatisch der erste Titel bzw. die erste Dateinummer wiedergegeben.

USB:

Stellen Sie eine Dateinummer ein.

Wenn Sie eine nicht existierende Dateinummer einstellen, wird automatisch die erste Dateinummer wiedergegeben.

FM:

Stellen Sie eine Speichersendernummer ein.

Bei Auswahl von „–“ wird der zuletzt ausgewählte FM-Sender eingestellt.

Timer EIN/AUS

Schalten Sie den Timer ein/aus. Wenn der Timer eingeschaltet ist, leuchtet die TIMER-Anzeige am Frontblenden-Display (☞ S. 6).



Diese Einstellung ist auch bei **TIMER** verfügbar (☞ S. 6, 13).

Verwenden des Timers und Einschlaf-Timers

■ Verwenden des Timers

Der Timer stellt das Gerät so ein, dass es zu der von Ihnen ausgewählten Uhrzeit Musik wiedergibt. Das Gerät wird nach Ablauf der festgelegten Einschaltdauer in den Bereitschaftsmodus versetzt.

Zum Verwenden des Timers müssen Sie zuvor die Eingangsquelle richtig einstellen und den Timer im Setup-Menü einstellen (☞ S. 12).

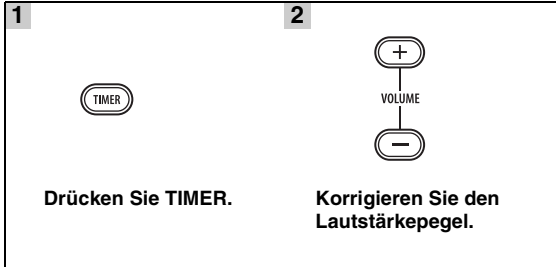

Bei jeder Betätigung von **TIMER** im eingeschalteten Zustand wird der Timer ein- bzw. ausgeschaltet. Wenn Sie den Timer aktivieren, leuchtet die **TIMER**-Anzeige am Frontblenden-Display (☞ S. 6). Um das Gerät über den Timer einzuschalten, schalten Sie dieses Gerät in den Bereitschaftsmodus, wenn der Timer aktiviert wird.

Hinweise

- Die Uhrzeit muss zuvor eingestellt werden.
- Wenn sich das Gerät im Bereitschaftsmodus befindet, leuchtet die **TIMER**-Anzeige selbst bei aktiviertem Timer nicht am Frontblenden-Display.
- Nach dem Bedienen des Geräts per Timer wird die Timer-Funktion deaktiviert.



- Um die Timer-Funktion erneut zu aktivieren, drücken Sie **TIMER** im eingeschalteten Zustand.
- Die Timer-Einstellung wird gespeichert, um den nächsten Einstellvorgang zu erleichtern.

■ Verwenden des Einschlaf-Timers

Der Einschlaf-Timer schaltet das Gerät in den Bereitschaftsmodus, nachdem die angegebene Zeit abgelaufen ist.



OFF → 30min → 60min → 90min → 120min

Die **SLEEP**-Anzeige im Frontblende-Display leuchtet auf (☞ S. 6).

STÖRUNGSSUCHE

Siehe nachfolgende Tabelle, wenn das Gerät nicht korrekt funktioniert. Falls das aufgetretene Problem in der nachfolgenden Tabelle nicht aufgeführt ist oder die nachfolgenden Instruktionen nicht helfen, schalten Sie das Gerät aus, ziehen Sie den Netzstecker, und wenden Sie sich an den nächsten autorisierten Yamaha-Fachhändler oder Kundendienst.

Allgemeines

Problem	Ursache	Abhilfe	Seite
Dieses Gerät schaltet sich nicht ein oder geht nach dem Einschalten sofort in den Bereitschaftsmodus.	Das Netzkabel ist nicht angeschlossen oder der Stecker ist nicht vollständig eingesteckt.	Schließen Sie das Netzkabel fest an.	4
	Dieses Gerät wurde einem starken externen Stromschlag (wie Blitzschlag oder starke statische Elektrizität) ausgesetzt.	Schalten Sie dieses Gerät in den Bereitschaftsmodus, ziehen Sie den Netzstecker, schließen Sie diesen nach 30 Sekunden wieder an, und verwenden Sie danach das Gerät im Normalbetrieb.	—
Das Gerät funktioniert nicht richtig.			
Kein Ton.	Es wurde keine geeignete Eingangsquelle gewählt.	Wählen Sie eine geeignete Eingangsquelle mit dem auf der Frontblende befindlichen INPUT-Schalter (oder einer der Eingangswahltasten auf der Fernbedienung).	—
	Die Lautsprecheranschlüsse sind nicht fest.	Schließen Sie die Kabel korrekt an.	4
	Möglicherweise ist die Stummschaltungsfunktion aktiviert.	Deaktivieren Sie die Stummschaltungsfunktion.	6
	Die Lautstärke ist auf Minimum gestellt.	Erhöhen Sie die Lautstärke.	—
	Signale, die dieses Gerät nicht reproduzieren kann, werden von einer Quellenkomponente - wie zum Beispiel einer CD-ROM - angelegt.	Eine Signalquelle wiedergeben, deren Signale vom Gerät reproduziert werden können.	3
Das Gerät schaltet sich plötzlich ab.	Möglicherweise ist der Einschlaf-Timer aktiviert.	Dabei handelt es sich nicht um eine Fehlfunktion. Schalten Sie das Gerät ein und geben Sie die Quelle erneut wieder.	—
	Das Gerät war 1 Stunde eingeschaltet, ohne dass eine Wiedergabe erfolgt ist oder irgendwelche Bedienvorgänge ausgeführt wurden.		
	Das Gerät wurde per Timer eingeschaltet und die angegebene Einschaltdauer ist abgelaufen.		
	MCR-140: Der iPod, der als Eingangsquelle ausgewählt ist, wird vom Sender getrennt oder gibt eine bestimmte Zeit lang keinen Ton aus.		
Die Uhrzeiteinstellung wurde gelöscht.	Das Netzkabel wurde getrennt.	Schließen Sie das Netzkabel an und stellen Sie die Uhrzeit ein.	—
Der Ton wird nur auf einer Seite aus dem Lautsprecher ausgegeben.	Fehlerhafte Kabelanschlüsse.	Schließen Sie die Kabel korrekt an. Falls das Problem weiterhin besteht, sind möglicherweise die Kabel defekt.	4
Es treten Rauschinterferenzen von Digital- oder Radiofrequenzgeräten auf.	Dieses Gerät befindet sich zu nah an Digital- oder Hochfrequenzgeräten.	Stellen Sie dieses Gerät weiter entfernt von solcher Ausrüstung auf.	—

Die folgende Statusmeldung wird nur angezeigt, wenn Sie MCR-140 verwenden.

Statusmeldung	Ursache	Abhilfe	Seite
Subwoofer Link	Die Funkverbindung zwischen dem Subwoofer und dem Gerät ist aufgebaut.		
SubwooferUnlink	Die Funkverbindung zwischen dem Subwoofer und dem Gerät ist getrennt.		
Wireless Error	Es besteht ein Problem mit dem internen Schaltkreis dieses Geräts.	Ziehen Sie den Netzstecker und wenden Sie sich an den nächsten autorisierten Yamaha-Fachhändler oder Kundendienst.	—

Radioempfang

Problem	Ursache	Abhilfe	Seite
Der FM-Stereoempfang ist verrauscht.	Die Antenne ist falsch angeschlossen.	Überprüfen Sie die Antennenanschlüsse.	4
	Die Eigenschaften der FM-Stereosendungen können dieses Problem verursachen, wenn der Sender zu weit entfernt oder der Antenneneingang schlecht ist.	Versuchen Sie die Verwendung einer hochwertigen FM-Richtantenne.	—
		Verwenden Sie die manuelle Sendersuchmethode.	10
Der gewünschte Sender kann mit der automatischen Sendersuchmethode nicht abgestimmt werden.	Das Signal ist zu schwach.	Verwenden Sie eine hochwertige FM-Richtantenne.	—
		Verwenden Sie die manuelle Sendersuchmethode.	10
Die Auswahl eines Speichersenders funktioniert nicht.	Der Speicherspeicher wurde möglicherweise gelöscht.	Stellen Sie die Speichersender erneut ein.	10
Es treten Verzerrungen auf, und klarer Empfang ist auch mit einer guten FM-Antenne oder einer Außenantenne nicht möglich.	Es sind möglicherweise Mehrwegreflexionen oder andere Funkstörungen aufgetreten.	Ändern Sie die Höhe, Richtung oder Position der Antenne.	—

iPod™

Hinweis

Bei Übertragungsfehlern ohne Statusmeldung im Display der Frontblende dieses Geräts prüfen Sie die Verbindung zu Ihrem iPod (siehe Seite 5).

Die folgende Statusmeldung wird nur angezeigt, wenn Sie MCR-040 verwenden.

Statusmeldung	Ursache	Abhilfe	Seite
iPod Connecting iPod Charging	Dieses Gerät ist dabei, den Anschluss Ihres iPod zu erkennen.	Wenn die Meldung weiterhin im Frontblenden-Display angezeigt wird und die Wiedergabe nicht startet, schließen Sie den iPod erneut an.	—
Unknown iPod	Es besteht ein Problem im Signalpfad zwischen iPod und diesem Gerät.	Schließen Sie den iPod erneut an.	5
	Der verwendete iPod wird nicht vom Gerät unterstützt.	Nur der iPod (5. Generation), iPod classic, iPod nano und iPod touch werden unterstützt.	—
iPod	Das Gerät hat den iPod erkannt; es kann jedoch Informationen wie etwa die verstrichene Zeit nicht abrufen.		
iPod Unplugged	Der iPod wurde aus dem iPod-Dock entfernt.	Setzen Sie Ihren iPod wieder in das iPod-Dock ein.	5

STÖRUNGSSUCHE

Die folgende Statusmeldung wird nur angezeigt, wenn Sie MCR-140 verwenden.

Statusmeldung	Ursache	Abhilfe	Seite
iPod Linked iPod	Die Funkverbindung konnte erfolgreich hergestellt werden.		
iPod Unlinked	Die Funkverbindung wurde getrennt.	Schließen Sie den iPod an den Sender an, und starten Sie die Wiedergabe.	5
iPod Low Batt.	Der Akku des iPod ist schwach.	Setzen Sie ihn in die Ladestation ein.	5

Die folgenden Zustände der LED-Statusanzeige beziehen sich auf den Sender.

LED-Status	Status des Senders	Abhilfe	Seite
Aus	Der Sender befindet sich im Bereitschaftsmodus.		
	Es ist kein iPod angeschlossen oder die Funkverbindung konnte nicht aufgebaut werden.		
Blinkt grün	Verbindung wird aufgebaut.	Bitte warten.	—
Blinkt einmal grün	Anpassung der Lautstärke oder Bedienung per Fernbedienung.		
Leuchtet grün	Die Funkverbindung zwischen dem Gerät und dem Sender ist aufgebaut.		
Leuchtet grün und blinkt 2 Sekunden lang rot	Ein nicht unterstützter iPod ist angeschlossen.	Nur der iPod (5. Generation), iPod classic, iPod nano und iPod touch werden unterstützt.	5
Leuchtet grün und blinkt dauerhaft rot	Verbindungsaufbau fehlgeschlagen.	Erneut anschließen.	8
Blinkt rot	Es ist ein Fehler aufgetreten.	Entfernen Sie den iPod vom Sender und schließen Sie ihn erneut an.	8
Blinkt einmal rot	Die Lautstärke des Geräts ist auf die höchste oder niedrigste Einstellung eingestellt.		
Blinkt zweimal hintereinander rot (unabhängig vom grünen Status)	Der Akku des iPod ist schwach.	Setzen Sie den iPod in die Ladestation ein.	5

Problem	Ursache	Abhilfe	Seite
Es ist kein Ton zu hören.	Die Stromversorgung ist ausgeschaltet.	Schließen Sie das Netzkabel richtig an.	—
	Die Software-Version des iPod wurde nicht aktualisiert.	Laden Sie die neueste iTunes-Software herunter, um die Software-Version des iPod zu aktualisieren.	—
	Der iPod befindet sich im Verbindungsaufbau mit dem Gerät.	Warten Sie einen Augenblick.	—
	MCR-140: Der Akku des iPod ist schwach.	Laden Sie den iPod auf.	—
	MCR-140: Der iPod nicht fest am Sender angeschlossen.	Schließen Sie den iPod fest an.	—
	MCR-140: Es sind Kopfhörer an den iPod angeschlossen.	Entfernen Sie die Kopfhörer.	—
	MCR-140: Das Signal vom Sender wird durch Ihren Körper oder von metallischen Gegenständen usw. verdeckt.	Ändern Sie die Halteart, die Ausrichtung oder die Position des Senders, um zu vermeiden, dass Ihr Körper oder metallische Objekte das Signal blockieren.	—
	MCR-140: Ein in der Nähe befindliches Gerät (Mikrowellenofen, WLAN, schnurloses Telefon usw.) sendet Signale im 2,4-GHz-Frequenzband.	Stellen Sie das Gerät in einem ausreichenden Abstand zu diesen Geräten auf oder schalten Sie diese Geräte aus. Ob das Gerät IEEE802.11n kompatibel ist, ändern Sie die Kanaleinstellung von den Gerät um das Gerät nicht zu beeinflussen.	—
	MCR-140: Abstand zu groß.	Positionieren Sie den Sender näher am Gerät. Der Übertragungsbereich beträgt ca. 10 m. Wenn Sie das Gerät außerdem an eine niedrigere Position stellen, wird der Empfang von Funksignalen erleichtert.	—
	MCR-140: Das Gerät und der Sender sind nicht miteinander verbunden, da sie unterschiedlichen Gruppen zugeordnet sind.	Ordnen Sie das Gerät und den Sender derselben Gruppe zu.	5
MCR-140: Das Gerät ist mit einem anderen Gerät verbunden.	Wählen Sie eine andere Gruppe, indem Sie die Gruppeneinstellung des Geräts und des Senders ändern.	5	
Es ist kein Ton zu hören.	MCR-040: Der iPod ist nicht richtig in das iPod-Dock eingesetzt.	Entfernen Sie den iPod aus dem Gerät und setzen Sie ihn dann erneut in das iPod-Dock ein.	5
Es erfolgt eine Tonausgabe des iPod, aber Sie können ihn nicht mit dem Gerät oder der Fernbedienung bedienen.	MCR-140: Der iPod nicht richtig am Sender angeschlossen.	Entfernen Sie den iPod vom Sender und schließen Sie ihn dann erneut am Sender an.	5
Die Lautstärke kann durch Ändern der Lautstärke des iPod nicht geändert werden.	Der iPod wird von diesem Gerät nicht unterstützt.	Nur der iPod (5. Generation), iPod classic, iPod nano und iPod touch werden unterstützt.	5
	Der iPod ist nicht richtig angeschlossen.	Schließen Sie den iPod fest an.	—
	Die Software-Version des iPod ist nicht aktuell.	Aktualisieren Sie die Software-Version des iPod auf die neueste Version. Wenn das Problem selbst bei Verwendung der neuesten Software-Version nicht gelöst werden kann, setzen Sie den iPod zurück.	—
Das iPod-Display ändert sich bei Betätigung der Lautstärketasten der Fernbedienung nicht.			
Das Gerät kann nicht per Fernbedienung bedient werden.			
Sie können das Gerät nicht ausgehend vom iPod bedienen.	MCR-040: Der iPod ist nicht richtig in das iPod-Dock eingesetzt.	Entfernen Sie den iPod aus dem Gerät und setzen Sie ihn dann erneut in das iPod-Dock ein.	5
	MCR-140: Der iPod nicht richtig am Sender angeschlossen.	Entfernen Sie den iPod vom Sender und schließen Sie ihn dann erneut am Sender an.	8
Die Wiedergabeinformationen werden nicht am Frontblenden-Display angezeigt.	Der von Ihnen angeschlossene iPod ist nicht mit dem Display zur Anzeige der Wiedergabeinformationen kompatibel.	Nur der iPod (5. Generation), iPod classic, iPod nano und iPod touch werden unterstützt.	5
	Sie verwenden ein MCR-140.	Nur der MCR-040 unterstützt die Anzeige von Wiedergabeinformationen.	—
Der iPod wird nicht geladen.	MCR-040: Der iPod ist nicht richtig in das iPod-Dock eingesetzt.	Entfernen Sie den iPod aus dem Gerät und setzen Sie ihn dann erneut in das iPod-Dock ein.	5
	MCR-140: Der iPod ist nicht richtig in der Ladestation eingesetzt.	Entfernen Sie den iPod aus dem Gerät und setzen Sie ihn dann erneut in die Ladestation ein.	5

Problem	Ursache	Abhilfe	Seite
Der Lautsprecher gibt plötzlich Töne aus, obwohl kein iPod angeschlossen ist.	MCR-140: Das Gerät ist mit einem anderen Sender verbunden.	Ändern Sie die Gruppeneinstellung.	5
Die Tonübertragung wird unterbrochen.	MCR-140: Wenn auf der vom Sender verwendeten Frequenz Rauschen auftritt, sucht das Gerät automatisch eine andere (nicht verwendete) Frequenz und schaltet zu dieser Frequenz um. Dies kann zu einer Unterbrechung der Tonübertragung führen.	Dabei handelt es sich nicht um eine Fehlfunktion. Wenn die Tonübertragung häufig unterbrochen wird, stellen Sie das Gerät an einem anderen Ort auf.	—

USB



Hinweis

Bei Übertragungsfehlern ohne Statusmeldung im Display der Frontblende dieses Geräts prüfen Sie die Verbindung zum USB-Gerät (siehe Seite 5).

Statusmeldung	Ursache	Abhilfe	Seite
USB Unplugged	Das USB-Gerät ist nicht fest angeschlossen.	Schließen Sie das USB-Gerät erneut an.	5
Unknown USB	Das angeschlossene USB-Gerät ist von diesem Gerät nicht abspielbar.	Schließen Sie ein abspielbares USB-Gerät an.	5
USB OverCurrent	Das angeschlossene USB-Gerät ist von diesem Gerät nicht abspielbar. Das USB-Gerät ist nicht gerade angeschlossen.	Trennen Sie das USB-Gerät. Wählen Sie eine andere Eingangsquelle als USB aus und schalten Sie dann wieder zu USB als Eingangsquelle zurück. Schließen Sie dann das abspielbare USB-Gerät erneut an.	5

Problem	Ursache	Abhilfe	Seite
Eine MP3/WMA-Datei im USB-Gerät kann nicht wiedergegeben werden.	Das USB-Gerät wird nicht erkannt.	Schließen Sie das USB-Gerät erneut an.	5
		Schließen Sie einen AC-Netzadapter an, sofern mit dem Gerät geliefert.	—
	Fehlerhafter Anschluss des USB-Geräts.	Schließen Sie das USB-Gerät erneut an.	5
	Die MP3- oder WMA-Formate sind nicht mit diesem Gerät kompatibel.	Ersetzen Sie die Datei durch eine korrekt gespeicherte Datei, die an diesem Gerät abgespielt werden kann.	3
	Wenn die oben aufgeführten Abhilfemaßnahmen nicht zur Lösung des Problems führen, kann das USB-Gerät nicht vom Gerät wiedergegeben werden.	Versuchen Sie ein anderes USB-Gerät.	—

Disc-Wiedergabe

Problem	Ursache	Abhilfe	Seite
Kein Ton oder verzerrter Ton	Die Abtastrate einer MP3- oder WMA-Datei ist möglicherweise nicht mit diesem Gerät kompatibel.	Prüfen Sie, ob Abtastrate und Bit-Rate einer MP3- oder WMA-Datei mit diesem Gerät kompatibel sind.	3
Disc-Wiedergabe startet nicht.	Sie verwenden möglicherweise eine nicht finalisierte CD-R/RW.	Finalisieren Sie die CD-R/RW.	—
	Die Disc-Beschriftungsseite weist möglicherweise in die falsche Richtung.	Vergewissern Sie sich, dass die Disc richtig herum eingelegt ist.	—
	Die Disc ist möglicherweise defekt.	Probieren Sie die Wiedergabe einer anderen Disc. Wenn das gleiche Problem nicht mehr auftritt, ist die abzuspielende Disc defekt.	—
	MP3/WMA-Discs enthalten möglicherweise nicht ausreichend Musikdateien zur Wiedergabe.	Überprüfen Sie, ob die MP3/WMA-Disc mindestens 5 MP3/WMA-Musikdateien enthält. Falls auf der Disc sehr wenig Dateien gespeichert sind, kann sie u.U. nicht gelesen werden.	—
	Die Abtastrate einer MP3- oder WMA-Datei ist möglicherweise nicht mit diesem Gerät kompatibel.	Prüfen Sie, ob Abtastrate und Bit-Rate einer MP3- oder WMA-Datei mit diesem Gerät kompatibel sind.	3
Einige Tastenfunktionen sind nicht verfügbar.	Die im Gerät eingelegte Disc ist möglicherweise nicht kompatibel.	Entnehmen Sie die Disc und überprüfen Sie, ob das Gerät die Disc unterstützt oder nicht.	3
Die Wiedergabe startet nicht unmittelbar nach Drücken von  am Gerät oder von  an der Fernbedienung.	Die Disc ist möglicherweise verschmutzt.	Wischen Sie die Disc ab.	—
	Die im Gerät eingelegte Disc ist möglicherweise nicht kompatibel.	Verwenden Sie eine vom Gerät unterstützte Disc.	3
	Wenn das Gerät von einem kalten an einen warmen Ort umgestellt wird, kann sich Kondensation auf dem Disc-Laser bilden.	Warten Sie ein oder zwei Stunden, bis sich die Temperatur des Geräts an die Raumtemperatur angeglichen hat, und versuchen Sie es dann erneut.	—
„No Disc“ wird im Display angezeigt, obwohl sich eine Disc im Disc-Schacht befindet.	Die im Gerät eingelegte Disc ist möglicherweise nicht kompatibel.	Verwenden Sie eine vom Gerät unterstützte Disc.	3
	Die Disc ist möglicherweise verschmutzt.	Entnehmen Sie die Disc und wischen Sie sie ab.	—
	Die Disc ist falsch herum eingelegt.	Entnehmen Sie die Disc und legen Sie sie dann mit der beschrifteten Seite nach oben wieder ein.	—

Fernbedienung

Problem	Ursache	Abhilfe	Seite
Die Fernbedienung arbeitet oder funktioniert nicht richtig.	Die Fernbedienung wird möglicherweise außerhalb der Reichweite betätigt.	Informationen zur Reichweite der Fernbedienung finden Sie unter „Verwendung der Fernbedienung“.	2
	Möglicherweise ist der Fernbedienungssensor an diesem Gerät direktem Sonnen- oder Kunstlicht ausgesetzt.	Ändern Sie die Beleuchtung oder die Ausrichtung des Geräts.	—
	Möglicherweise ist die Batterie entladen.	Erneuern Sie die Batterie.	2
	Es befinden sich Hindernisse zwischen dem Sensor dieses Geräts und der Fernbedienung.	Hindernisse entfernen.	—

HANDHABUNG VON COMPACT-DISCS

- Handhaben Sie Discs stets mit Vorsicht, damit die Oberfläche der Abspielseite nicht verkratzt. Verbiegen Sie keinesfalls Discs.

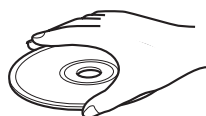

- Verwenden Sie zum Abwischen der Abspielseite ein sauberes, trockenes Tuch. Verwenden Sie keinesfalls Disc-Reiniger, Spray oder andere chemische Flüssigkeiten.
- Setzen Sie Discs keinesfalls längere Zeit direkter Sonneneinstrahlung, hohen Temperaturen oder hoher Luftfeuchtigkeit aus.

- Wischen Sie nicht in Kreisbewegungen, sondern stets von der Mitte gerade zum Rand.

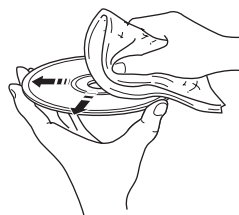

- Verwenden Sie zum Beschriften von Discs auf der Beschriftungsseite stets einen Filzschreiber o. Ä.

TECHNISCHE DATEN

■ CD-EMPFÄNGER (CRX-040, CRX-140)

PLAYER-BEREICH

iPod

- Unterstützter iPod iPod (5. Generation), iPod classic, iPod nano, iPod touch

CD

- Medien CD, CD-R/RW
- Audioformat Audio-CD, MP3, WMA

LASER

- Typ Halbleiterlaser GaAs/GaAlAs
- Wellenlänge 780 nm
- Ausgangsleistung 10 mW

USB

- Audioformat MP3, WMA

PORTABLE

- Eingangsbuchse STEREO L/R: 3,5 mm STEREO-Ministecker

VERSTÄRKER-BEREICH

- Maximale Ausgangsleistung 15 W + 15 W
(6 Ω 1 kHz, 10% Klirrfaktor)

- Eingangsempfindlichkeit

PORTABLE 450 mV/22 kΩ

- Gesamtklirrfaktor

CD etc. 1 kHz/1W 0,05 %

TUNER-BEREICH

- Empfangsbereich

[Modelle für den Vertrieb in den USA und in Kanada]

..... 87,5 bis 107,9 MHz

[Andere Modelle] 87,50 bis 108,00 MHz

ALLGEMEINES

- Netzspannung/-frequenz

[Modelle für den Vertrieb in Europa]

..... 230 V Wechselspannung, 50 Hz

[Modelle für den Vertrieb in den USA und in Kanada]

..... 120 V Wechselspannung, 60 Hz

[Modelle für den Vertrieb in Asien]

..... 220/230-240 V Wechselspannung, 50/60 Hz

[Modelle für den Vertrieb in Taiwan]

..... 110/120 V Wechselspannung, 60 Hz

[Modelle für den Vertrieb in Australien]

..... 240 V Wechselspannung, 50 Hz

[Modelle für den Vertrieb in GB] 230 V Wechselspannung, 50 Hz

[Modelle für den Vertrieb in China]

..... 220 V Wechselspannung, 50 Hz

[Modelle für den Vertrieb in Korea]

..... 220 V Wechselspannung, 60 Hz

- Leistungsaufnahme 25 W

- Leistungsaufnahme im Bereitschaftsmodus

MCR-040 0,5 W oder weniger

MCR-140

POWER SAVING: ECO 1,0 W oder weniger

POWER SAVING: NORMAL (Standardeinstellung)

..... 2,0 W oder weniger

- Abmessungen (B × H × T) 180 × 120 × 309 mm

- Gewicht 3,6 kg

■ LAUTSPRECHER (NS-BP80)

- Treibereinheit 10 cm Vollbereichskegel
/Nichtmagnetische Abschirmung

- Abmessungen (B × H × T) 122 × 118 × 287 mm

- Gewicht 1,4 kg

■ SENDER (YIT-W11TX)

- Frequenz 2,4 GHz

- Übertragungsbereich ca. 10 m
(ohne Rauschen)

- Anzahl der Geräte, an die gleichzeitig übertragen werden kann
.... Bis zu 7 Geräte (abhängig von den Übertragungsbedingungen)

Technische Daten können ohne Ankündigung geändert werden.

iPod™

iPod ist ein Warenzeichen der Apple Inc., eingetragen in den USA und anderen Ländern.

„Made for iPod“ (Hergestellt für iPod) bedeutet, dass ein auf den iPod ausgelegtes elektronisches Anschlusszubehör entwickelt und vom Entwickler zertifiziert wurde, um den Apple-Standards zu entsprechen.

Apple haftet nicht für den Betrieb dieses Geräts bzw. für die Einhaltung von Sicherheitsstandards und gesetzlichen Vorschriften.

Begrenzte Garantie für den Europäischen Wirtschaftsraum (EWR) und die Schweiz

Herzlichen Dank, dass Sie sich für ein Yamaha Produkt entschieden haben. In dem unwahrscheinlichen Fall, dass die Garantie für das Yamaha-Produkt in Anspruch genommen werden muss, wenden Sie sich bitte an den Händler, bei dem es gekauft wurde. Sollten Sie auf Schwierigkeiten stoßen, wenden Sie sich bitte an die Yamaha Repräsentanz in Ihrem Land. Auf unserer Internetseite (<http://www.yamaha-hifi.com/> oder <http://www.yamaha-uk.com/> für Einwohner Großbritanniens) finden Sie alle Einzelheiten.

Wir garantieren für einen Zeitraum von zwei Jahren ab ursprünglichem Kaufdatum, dass dieses Produkt frei von Verarbeitungs- oder Materialfehlern ist. Yamaha verpflichtet sich, gemäß der nachstehend angeführten Bedingungen, ein fehlerhaftes Produkt (oder Teile desselben) kostenfrei (gilt für Teile und Arbeit) zu reparieren oder auszutauschen. Diese Entscheidung obliegt ausschließlich Yamaha. Yamaha behält sich vor, das Produkt gegen ein in Art und/oder Wert und Zustand ähnliches Produkt auszutauschen, wenn das entsprechende Modell nicht mehr erzeugt wird, oder die Reparatur als unrentabel angesehen wird.

Bedingungen

- 1 Dem defekten Produkt MUSS die Originalrechnung oder der Originalkaufbeleg (der Beleg muss das Kaufdatum, den Produkt-Code und den Namen des Händlers aufweisen) beigelegt werden, ebenso eine Fehlerbeschreibung. Bei Fehlen einer eindeutigen Kaufbestätigung behält sich Yamaha das Recht vor, den kostenfreien Service abzulehnen und das Produkt auf Kosten des Kunden zu retournieren.
- 2 Das Produkt MUSS von einem AUTORISIERTEN Yamaha-Händler innerhalb des Europäischen Wirtschaftsraums (EWR) oder der Schweiz gekauft worden sein.
- 3 Es wurden keine wie auch immer gearteten Änderungen am Produkt vorgenommen, außer diese wurden von Yamaha schriftlich genehmigt.
- 4 Folgendes ist von der Garantie ausgeschlossen:
 - a. Regelmäßige Wartung und Reparatur oder Austausch von Verschleißteilen.
 - b. Schaden durch:
 - (1) Vom Kunden selber oder von nichtbefugten Dritten ausgeführte Reparaturen.
 - (2) Unsachgemäße Verpackung oder Handhabung während des Transports vom Kunden. Beachten Sie bitte, dass die sachgerechte Verpackung des zur Reparatur gebrachten Produkts in der Verantwortung des Retournierenden liegt.
 - (3) Unsachgemäße Verwendung, einschließlich der, jedoch nicht beschränkt auf, (a) die Verwendung des Produkts zu anderen als den normalen Zwecken oder Behandlung entgegen die Anweisungen Yamahas zur korrekten Handhabung, Wartung oder Lagerung und (b) die Installation oder Verwendung des Produkts auf andere Weise als dies den technischen oder Sicherheitsstandards jenes Landes entspricht, in dem das Produkt verwendet wird.
 - (4) Unfälle, Blitzschlag, Wasser, Feuer, ungeeignete Belüftung, Auslaufen der Batterie oder jedem anderen Grund, den Yamaha nicht beeinflussen kann.
 - (5) Defekte an jenem System, an welches dieses Produkt angeschlossen wird und/oder die Inkompatibilität mit Produkten anderer Hersteller.
 - (6) Die Verwendung eines nicht von Yamaha in den EWR und/oder die Schweiz importierten Produkts, wenn dieses Produkt nicht den technischen oder Sicherheitsstandards jenes Landes, in dem es verwendet wird, und/oder der standardisierten Produktspezifikation für von Yamaha im EWR und/oder der Schweiz vertriebene Produkte, entspricht.
- 5 Wenn es Unterschiede in den Garantiebedingungen zwischen jenem Land in dem das Produkt gekauft wurde, und jenem in dem das Produkt verwendet wird, finden die Garantiebedingungen jenes Landes Anwendung, in dem das Produkt verwendet wird.
- 6 Yamaha kann für keinerlei Verluste oder Schäden, ob direkt, in Konsequenz oder anderweitig, verantwortlich gemacht werden, außer bezüglich der Reparatur oder des Ersatzes eines Produkts.
- 7 Legen Sie bitte Kopien aller persönlichen Einstellungen und Daten an, da Yamaha weder für irgendwelche Änderungen noch für den Verlust solcher Daten verantwortlich gemacht werden kann.
- 8 Diese Garantie beeinflusst nicht die gesetzlichen Verbraucherrechte unter dem geltenden nationalen Recht oder die Verbraucherrechte gegenüber dem Händler, die durch einen Kaufvertrag entstehen.

Verbraucherinformation zur Sammlung und Entsorgung alter Elektrogeräte und benutzter Batterien



Befinden sich diese Symbole auf den Produkten, der Verpackung und/oder beiliegenden Unterlagen, so sollten benutzte elektrische Geräte und Batterien nicht mit dem normalen Haushaltsabfall entsorgt werden. In Übereinstimmung mit Ihren nationalen Bestimmungen und den Richtlinien 2002/96/EC und 2006/66/EC, bringen Sie bitte alte Geräte und benutzte Batterien zur fachgerechten Entsorgung, Wiederaufbereitung und Wiederverwendung zu den entsprechenden Sammelstellen.



Durch die fachgerechte Entsorgung der Elektrogeräte und Batterien helfen Sie, wertvolle Ressourcen zu schützen und verhindern mögliche negative Auswirkungen auf die menschliche Gesundheit und die Umwelt, die andernfalls durch unsachgerechte Müllentsorgung auftreten könnten.



Für weitere Informationen zum Sammeln und Wiederaufbereiten alter Elektrogeräte und Batterien, kontaktieren Sie bitte Ihre örtliche Stadt- oder Gemeindeverwaltung, Ihren Abfallentsorgungsdienst oder die Verkaufsstelle der Artikel.



[Entsorgungsinformation für Länder außerhalb der Europäischen Union]

Diese Symbole gelten nur innerhalb der Europäischen Union. Wenn Sie solche Artikel ausrangieren möchten, kontaktieren Sie bitte Ihre örtlichen Behörden oder Ihren Händler und fragen Sie nach der sachgerechten Entsorgungsmethode.

Pb

Anmerkung zum Batteriesymbol (untere zwei Symbolbeispiele):

Dieses Symbol kann auch in Kombination mit einem chemischen Symbol verwendet werden. In diesem Fall entspricht dies den Anforderungen der Richtlinie zur Verwendung chemischer Stoffe.

ATTENZIONE: PRIMA DI USARE QUEST'UNITÀ.

- 1 Per assicurarsi le migliori prestazioni dell'unità, leggere questo manuale per intero. Conservarlo poi in un luogo sicuro per poterlo riutilizzare al momento del bisogno.
- 2 Installare questo sistema audio in una posizione ben ventilata, asciutta e pulita - lontano da luce solare diretta, sorgenti di calore, vibrazioni, polvere, umidità e/o freddo. Per una ventilazione corretta, lasciare uno spazio minimo libero di CRX-040/140.
Sopra: 10 cm
Retro: 10 cm
Ai lati: 10 cm
- 3 Installare quest'unità lontano da elettrodomestici, motori o trasformatori, perché possono causare ronzii.
- 4 Non esporre quest'unità a variazioni repentine della temperatura ambiente e non installarle in stanze molto umide (ad esempio dove è in uso un umidificatore) per evitare che in essa si formi condensa, che a sua volta può causare folgorazioni, incendi, guasti e/o ferite.
- 5 Evitare di installare l'unità in una posizione dove possano su di essa cadere oggetti o liquidi. Inoltre, non posare su di essa:
 - Altri componenti, dato che possono causare danni e/o lo scolorimento della superficie dell'apparecchio.
 - Candele o altri oggetti che bruciano, dato che possono causare incendi, danni all'unità e/o ferite a persone.
 - Contenitori di liquidi, dato che possono cadere e causare folgorazioni all'utente e guasti a quest'unità.
- 6 Non coprire quest'unità con giornali, tovaglie, tende o altro per non impedire la dispersione del calore. Se la temperatura al suo interno dovesse salire, può causare incendi, guasti e/o ferite.
- 7 Non collegare quest'unità ad una presa di corrente sino a che tutti i suoi collegamenti sono completi.
- 8 Non usare l'unità capovolta. Potrebbe surriscaldarsi e guastarsi.
- 9 Non agire con forza eccessiva su interruttori, manopole e/o cavi.
- 10 Per scollegare un cavo, tirare la spina e mai il cavo stesso.
- 11 Non pulire mai quest'unità con solventi ed altre sostanze chimiche. Essi possono danneggiare le finiture. Usare semplicemente un panno soffice e pulito.
- 12 Usare solo corrente elettrica del voltaggio indicato. L'uso di voltaggi superiori è pericoloso e può causare incendi, guasti e/o ferite. Yamaha non può venire considerata responsabile di danni risultanti dall'uso di quest'unità con un voltaggio superiore a quello prescritto.
- 13 Per evitare danni dovuti a fulmini, scollegare il cavo di alimentazione dalla presa durante temporali.
- 14 Non tentare di modificare o riparare quest'unità. Affidare qualsiasi riparazione a personale qualificato Yamaha. In particolare, non aprirla mai per alcun motivo.
- 15 Se si prevede di non dover fare uso di quest'unità per qualche tempo, ad esempio per andare in vacanza, scollegare la spina di alimentazione dalla presa di corrente.
- 16 Prima di concludere che l'unità è guasta, non mancate di leggere la sezione di questo manuale dedicata alla "RISOLUZIONE DEI PROBLEMI".
- 17 Prima di spostare quest'unità, premere il pulsante  portandolo nella modalità di attesa e scollegare la spina di alimentazione di CA dalla presa di corrente.
- 18 Quando la temperatura ambiente cambia improvvisamente, si forma condensa. Scollegare il cavo di alimentazione dalla presa di corrente e lasciare riposare l'apparecchio.
- 19 Se viene usata a lungo, quest'unità si può surriscaldare. Spegnerla e lasciarla riposare perché si raffreddi.
- 20 Installare quest'unità vicino ad una presa di corrente alternata dove la spina del cavo di alimentazione possa venire facilmente raggiunta.
- 21 Le batterie vanno protette da calore eccessivo, ad esempio luce solare diretta, fiamme, e così via. In caso di smaltimento di batterie, rispettare le normative locali.
- 22 Il volume eccessivo in cuffia e l'uso eccessivo di cuffie possono danneggiare gravemente l'udito.

Questa unità non viene scollegata dalla fonte di alimentazione CA fintanto che essa rimane collegata alla presa di rete, ciò anche se l'unità viene spenta col comando . Questo stato viene chiamato modo di standby. In questo stato l'unità consuma una quantità minima di corrente.

AVVERTENZA

PER RIDURRE IL RISCHIO DI INCENDI E FOLGORAZIONI, NON ESPORRE QUEST'UNITÀ A PIOGGIA O UMIDITÀ.

SICUREZZA DEL LASER

Quest'unità impiega un laser. Poiché è possibile causare lesioni agli occhi, solo personale qualificato di assistenza tecnica deve aprire la copertura o cercare di riparare questo dispositivo.

PERICOLO

Radiazioni laser visibili emette quando aperto. Evitare l'esposizione agli occhi diretta al raggio laser. Quando quest'unità è collegata ad una presa a muro, non avvicinare gli occhi all'apertura del cassetto del disco o ad altre aperture per guardare all'interno.

Il laser contenuto in questo prodotto è in grado di emettere radiazioni eccedenti i limiti fissati per la Classe 1.

INDICAZIONI CONCERNENTI L'APPLICAZIONE DEL D.M. 28.8.95, N. 548 SI DICHIARA CHE:

l'apparecchio: tipo Ricevitore CD
 marca YAMAHA
 modello CRX-040/140

risponde alle prescrizioni dell'art. 2 comma 1 del D.M. 28 agosto 1995, n. 548

Fatto a Rellingen, il 2/9/2009
Yamaha Music Europe GmbH
Siemensstr. 22-34, 25462
Rellingen, b. Hamburg Germany

ATTENZIONE

Pericolo di esplosione se la batteria viene installata scorrettamente. Sostituire solo con un pezzo dello stesso tipo o equivalente.

Utilizzare MCR-140 distante almeno 22 cm da persone con un pacemaker cardiaco o un defibrillatore impiantato.

Noi, il fabbricante Yamaha, con questo dichiariamo che MCR-140 si trova in osservanza dei requisiti essenziali e delle altre normative pertinenti della direttiva 1999/5/EC.

INDICE

PREPARAZIONE

COMPONENTI	2
DISCHI RIPRODUCIBILI E FORMATO	
FILE	3
CONNESSIONE	4
Connessione di base.....	4
Connessione wireless MCR-140	5
Altre connessioni	5
TELECOMANDO	6
DISPLAY DEL PANNELLO FRONTALE	6

INFORMAZIONI AGGIUNTIVE

RISOLUZIONE DEI PROBLEMI	14
Problemi di carattere generale	14
Ricezione radio	15
iPod™	15
USB	18
Riproduzione di dischi.....	19
Telecomando	19
MANIPOLAZIONE DEI CD	20
DATI TECNICI	20

FUNZIONAMENTO

PANNELLO FRONTALE E	
FUNZIONAMENTO DI BASE	7
ASCOLTO DELLA MUSICA	8
Riproduzione.....	8
Altre operazioni	9
ASCOLTO DI STAZIONI RADIO FM	10
Sintonizzazione di stazioni radio	10
Preimpostazione di stazioni radio.....	10
Selezione di stazioni radio preselezionate (sintonizzazione con preselezione).....	10
Visualizzazione di informazioni Radio Data System	10
USO DI FUNZIONI VANTAGGIOSE	11
Uso del menu di configurazione.....	11
Uso del timer e di quello di spegnimento	13

■ Questo manuale

- Il manuale descrive la modalità di funzionamento dell'unità mediante un telecomando, salvo quando questo non sia disponibile. Alcune delle operazioni qui descritte sono eseguibili anche tramite i pulsanti del pannello frontale.
- Il simbolo "☞" con i numeri di pagina indica le corrispondenti pagine di riferimento.
- Le note contengono informazioni importanti sulla sicurezza e sulle istruzioni per l'uso. ☞ indica un suggerimento riguardante un'operazione.
- Il manuale è stato stampato prima della produzione dell'apparecchio. Il design e i dati tecnici sono soggetti a modifiche senza preavviso, in parte a causa di migliorie. Il prodotto ed il manuale potrebbero quindi essere leggermente differenti.

■ Diritti d'autore e logo

Advanced YST

Nel 1988, Yamaha ha commercializzato i sistemi di altoparlanti dotati della tecnologia YST (Yamaha Active Servo Technology) per consentire una riproduzione dei bassi potente e di qualità elevata. Questa tecnica utilizza una connessione diretta tra l'amplificatore e l'altoparlante consentendo una trasmissione precisa dei segnali e un controllo accurato degli altoparlanti. Poiché la tecnologia utilizza le unità altoparlanti controllate dal dispositivo di impedenza negativa dell'amplificatore e la risonanza generata dal volume e dalla porta dell'alloggiamento degli altoparlanti, si crea maggiore energia risonante (il concetto di "woofer ad aria") rispetto al metodo standard dei bassi riflessi. Questo consente la riproduzione di bassi da sistemi molto più piccoli rispetto a quanto fosse possibile in precedenza.

AirWired **MCR-140**

Il trasferimento di musica non compressa in tempo reale senza la degradazione del suono viene realizzato dalla tecnologia di trasferimento wireless digitale originale di Yamaha, AirWired. È anche possibile controllare l'accensione/attesa e il volume con l'iPod mediante AirWired.

 AirWired™

COMPONENTI

Assicurarsi di disporre di tutti gli elementi seguenti.

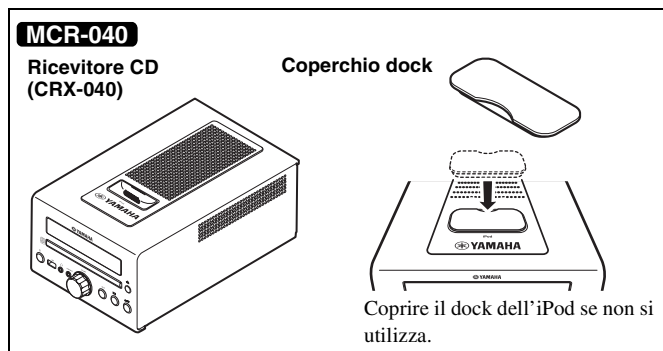

+

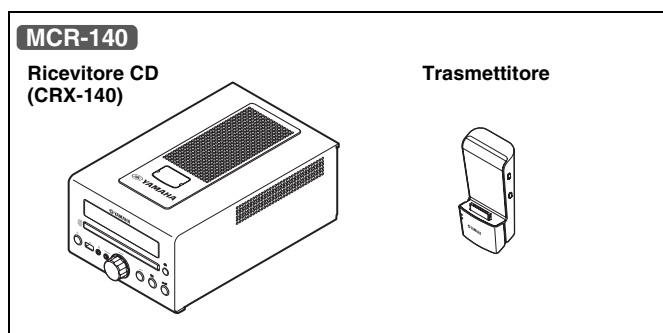
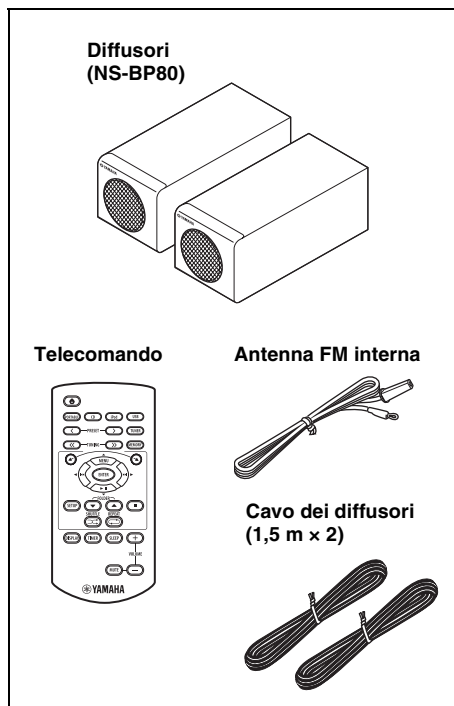

+

■ Uso del telecomando

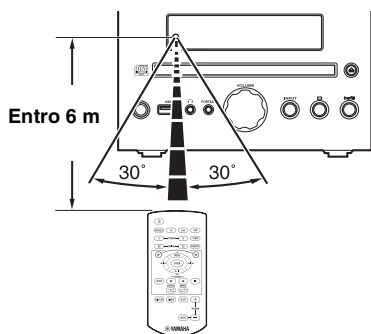

Utilizzare il telecomando entro 6 m dall'unità e puntarlo verso il suo sensore.

Note

- Non versare del liquido sul telecomando.
- Non far cadere il telecomando.
- Non lasciare il telecomando in luoghi come i seguenti:
 - luoghi caldi o umidi, ad esempio un bagno o vicino a un calorifero
 - luoghi molto freddi
 - luoghi polverosi

■ Sostituzione della batteria nel telecomando

Sostituire la batteria quando il raggio d'azione del telecomando diminuisce.

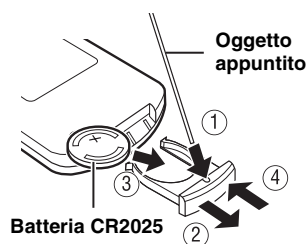

DISCHI RIPRODUCIBILI E FORMATO FILE

■ Dischi riproducibili

Utilizzare CD contrassegnati con i marchi seguenti.



.... Compact disc (digital audio)



.... Dischi audio digitali CD-R, CD-RW

- Dischi CD-R o CD-RW contrassegnati con una delle seguenti frasi.
FOR CONSUMER
FOR CONSUMER USE
FOR MUSIC USE ONLY



- Dischi CD-R o CD-RW finalizzati



Nota

Il lettore CD potrebbe non essere in grado di riprodurre alcuni CD-R/CD-RW o dischi che non siano stati registrati correttamente.



.... Dischi CD-TEXT



Per riprodurre un CD da 8 cm

Disporlo nell'incavo interno del piatto portadisco. Non collocare un normale CD (da 12 cm) sopra un CD da 8 cm.

Per prevenire malfunzionamenti di questa unità:

- Non usare dischi di forma non standard (e cuore, ecc.) disponibili sul mercato, perché potrebbero danneggiare l'unità.

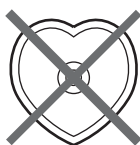

- Non usare dischi con nastri o adesivi sulla loro superficie. Utilizzandoli potrebbero rimanere bloccati all'interno dell'unità o causare danni all'unità stessa.

Nota: non usare detergenti per lenti, in quanto potrebbero causare malfunzionamenti.

■ File MP3 e file WMA riproducibili

MP3

Formato	Bit rate (kbps)	Frequenza di campionamento (kHz)
MPEG 1 Audio Layer-3	32-320*1	32/44,1/48
MPEG 2 Audio Layer-3, 2	8-160*1	16/22,05/24

*1 È supportato un bit rate variabile.

WMA

- Version 8
- Version 9 (Sono supportati bit rate standard e variabili. Professional e Lossless non sono supportati.)

Profilo	Bit rate (kbps)	Frequenza di campionamento (kHz)
High Profile	32-320*2	32/44,1/48
Mid Profile	16-32	22,05

*2 Sono supportati bit rate costanti e variabili.

Note

- La riproduzione per i dischi dati avviene secondo l'ordine alfanumerico.
- La riproduzione per un dispositivo USB avviene secondo l'ordine di data e ora di creazione.
- Su questa unità non è possibile riprodurre file WMA (DRM) protetti da copyright.
- Il disco deve essere compatibile con lo standard ISO 9660.
- Il numero massimo di file e cartelle è il seguente.

	Disco dati	USB
Numero massimo di file	511	9.999
Numero massimo di cartelle*3	255	255
Numero massimo di file per cartella	511	255

*3 La cartella principale rientra nel conteggio delle cartelle.

CONNESSIONE

Connessione di base

Seguire la procedura qui riportata per collegare i diffusori e l'antenna FM interna all'unità.

ATTENZIONE

Non collegare il cavo di alimentazione fino a che tutti i cavi siano collegati.

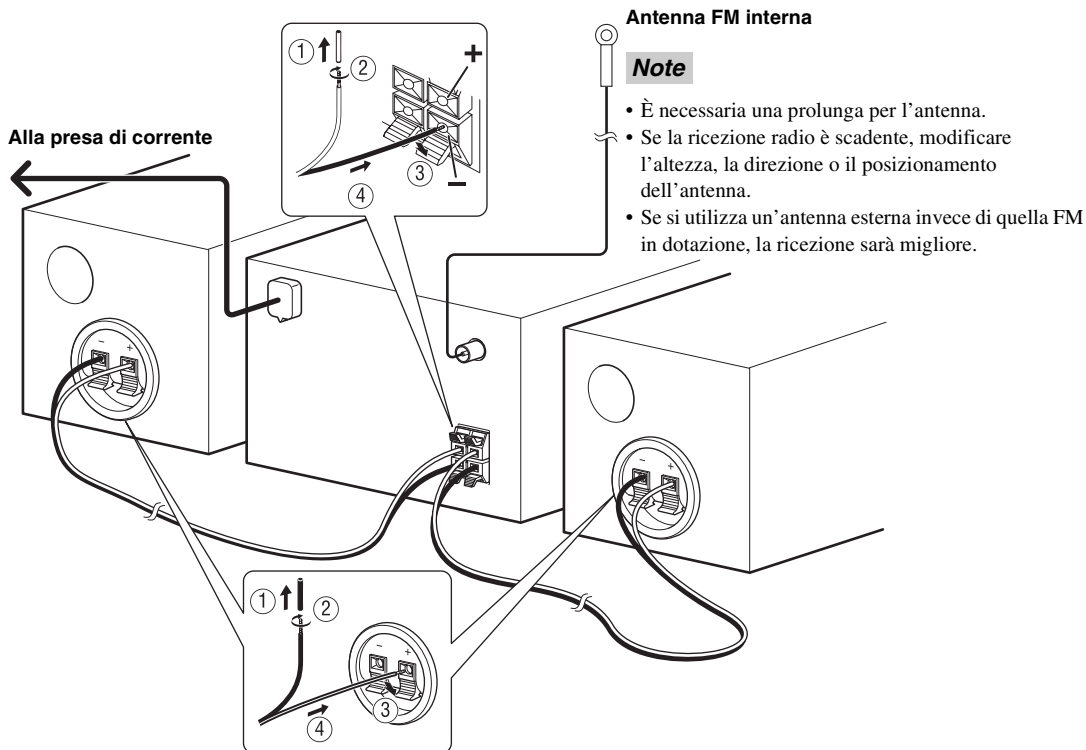

Note

- Accertarsi di collegare il canale sinistro (L), il canale destro (R), "+" (rosso) "-" (nero) in modo corretto. Se i collegamenti sono difettosi non si udirà alcun suono dai diffusori e se le polarità dei collegamenti dei diffusori sono scorrette il suono sarà innaturale e carente nei bassi.
- Non permettere che i cavi nudi dei diffusori si tocchino l'un l'altro e che tocchino una qualsiasi parte metallica dell'unità. Questo potrebbe danneggiare l'unità e/o i diffusori.
- Utilizzare solo i diffusori in dotazione. L'uso di diversi diffusori può causare suoni differenti dalla finalità prevista.
- Esiste la probabilità che il posizionamento dei diffusori troppo vicini a un televisore basato su CTR (tubo di Braun) possa danneggiare i colori delle immagini. In questo caso, spostare i diffusori distanti dal televisore.

Connessione wireless **MCR-140**

La riproduzione con l'iPod collegato al trasmettitore consente di accendere l'unità in modo automatico e di poter ascoltare la musica contenuta nell'iPod.



Per accendere l'unità con la funzione di riproduzione dell'iPod, impostare POWER SAVING su NORMAL (☞ P. 11).

Nota

Il volume dell'unità si regola contemporaneamente con l'iPod. Prestare attenzione quando si controlla il volume con l'iPod.

Impostazione di gruppo

Per controllare l'iPod mediante il trasmettitore, è necessario abbinare il gruppo wireless tra il trasmettitore e il ricevitore del CD (CRX-140). L'impostazione predefinita sia per il trasmettitore sia per il ricevitore CD è A2.

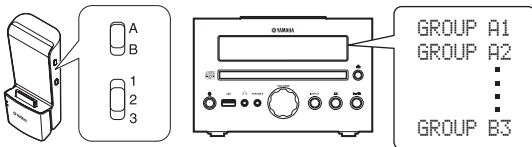

Per selezionare il gruppo wireless del ricevitore CD (CRX-140)

<p>1</p> <p>Premere SETUP.</p>	<p>2</p> <p>Selezionare il menu WIRELESS SET.</p>
<p>3</p> <p>Confermare con ENTER.</p>	<p>4</p> <p>Selezionare il gruppo.</p>
<p>5</p> <p>Completare l'impostazione.</p>	<p>6</p> <p>Uscire dal menu di configurazione.</p>

Connessione wireless per subwoofer

È possibile utilizzare un subwoofer nella modalità wireless con il Kit per subwoofer wireless (SWK-W10, ecc., venduto separatamente). Per creare la connessione wireless, impostare WIRELESS SW su YES (☞ pag. 11). Per ulteriori informazioni, consultare il manuale di istruzioni di SWK-W10.

Altre connessioni

Posizionamento iPod

Posizionare o rimuovere l'iPod ogni volta che si desidera.



L'iPod si carica automaticamente quando è inserito nel relativo alloggiamento per la ricarica/dock, anche se l'unità si trova nella modalità di attesa.

Nota

L'unità è compatibile con iPod (5° generazione), iPod classic, iPod nano e iPod touch.

MCR-040

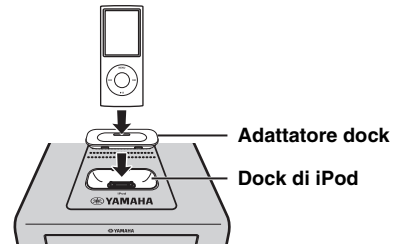

Nota

Per garantire la connessione, collegare l'adattatore dock compatibile in dotazione con l'iPod o un adattatore dock universale per iPod (venduto separatamente) e rimuovere l'involucro protettivo che ricopre lo stesso.

MCR-140

Posizionare l'iPod nell'alloggiamento per la ricarica se si desidera caricare l'iPod. È possibile anche controllare l'iPod con il telecomando quando si trova nell'alloggiamento per la ricarica.

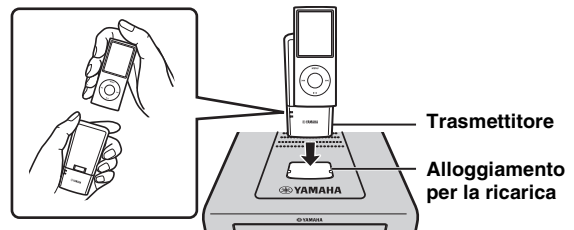

Collegamento USB

Collegare o rimuovere il dispositivo USB ogni volta che si desidera.

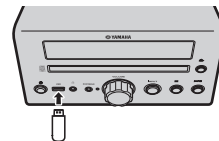

Il dispositivo USB si carica automaticamente quando si collega all'unità, anche se quest'ultima si trova nella modalità di attesa.

Nota

- Questa unità supporta dispositivi di memoria di massa USB (per es. memorie flash o lettori audio portatili) utilizzando il formato FAT16 o FAT32.
- Non collegare altri dispositivi diversi da quelli di memoria di massa USB (come caricabatterie USB o hub USB), PC, lettori scheda, HDD esterno, ecc.

TELECOMANDO

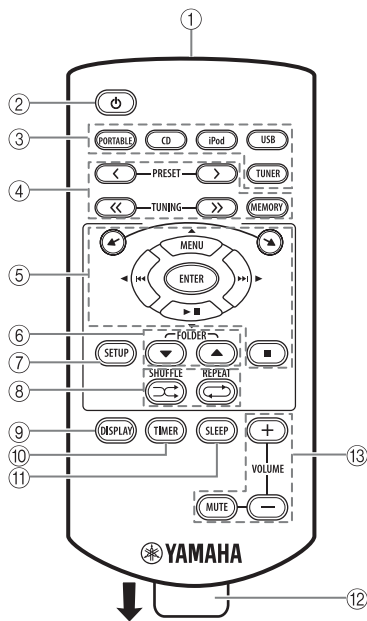

- ① Trasmettitore a raggi infrarossi (☞ P. 2)
- ② ⏻: in attesa/accesso
- ③ Pulsanti sorgente: PORTABLE, CD, iPod, USB (☞ P. 8, 10)
- ④ Pulsanti di controllo FM (☞ P. 10)
- ⑤ ▲/▼: pulsanti di scorrimento dell'iPod (☞ P. 8)
MENU/ENTER/▶▶/◀◀/▶▶▶▶: pulsanti multifunzionali (☞ P. 8, 9, 10, 11)
■: pulsante di interruzione (☞ P. 8, 9)
- ⑥ FOLDER ▼/▲ (☞ P. 8)
- ⑦ SETUP (☞ P. 5, 11)
- ⑧ SHUFFLE/REPEAT (☞ P. 9)
- ⑨ DISPLAY (☞ P. 9, 12)
- ⑩ TIMER (☞ P. 12, 13)
- ⑪ SLEEP (☞ P. 13)
- ⑫ Foglietto isolante della batteria: rimuoverlo prima dell'uso.
- ⑬ Pulsanti di controllo del volume: premere per controllare il volume. Premere MUTE per disattivare il suono. Premere di nuovo per ripristinare il volume.

DISPLAY DEL PANNELLO FRONTALE

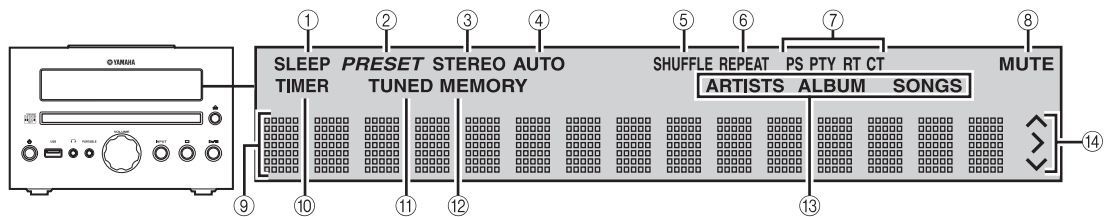

- ① Indicatore SLEEP: si illumina quando il timer di spegnimento è attivo (☞ P. 13).
- ② Indicatore PRESET: si illumina quando si preselezionano le stazioni radio (☞ P. 10).
- ③ Indicatore STEREO: si illumina quando l'unità riceve un forte segnale da una stazione stereo in FM.
- ④ Indicatore AUTO: si illumina quando l'unità si trova nella modalità di sintonizzazione automatica (☞ P. 10).
- ⑤ Indicatore SHUFFLE: si illumina quando si imposta iPod (MCR-040)/CD/USB per la riproduzione casuale (☞ P. 9).
- ⑥ Indicatore REPEAT: si illumina quando si imposta iPod (MCR-040)/CD/USB per una riproduzione ripetuta (☞ P. 9).
- ⑦ Indicatori Radio Data System: si illumina il nome dei dati del Radio Data System trasmessi dalla stazione Radio Data System al momento sintonizzata (☞ P. 10).
- ⑧ Indicatore MUTE: si illumina quando l'audio è disabilitato.
- ⑨ Display delle informazioni: mostra informazioni varie, come la frequenza di sintonizzazione.
- ⑩ Indicatore TIMER: lampeggia durante l'impostazione del timer. Si illumina quando il timer è attivo (☞ P. 13).
- ⑪ Indicatore TUNED: si illumina quando l'unità è sintonizzata su una stazione (☞ P. 10).
- ⑫ Indicatore MEMORY: lampeggia quando si cerca una stazione radio mediante la sintonizzazione automatica con preselezione. Si illumina quando si preselezionano le stazioni radio automaticamente o manualmente (☞ P. 10).
- ⑬ Indicatore delle informazioni: mostra le informazioni musicali visualizzate al momento sul display delle informazioni (☞ P. 9).
- ⑭ Indicatori di funzionamento: mostrano i pulsanti multifunzionali utilizzabili per la voce SETUP selezionata attualmente.

PANNELLO FRONTALE E FUNZIONAMENTO DI BASE





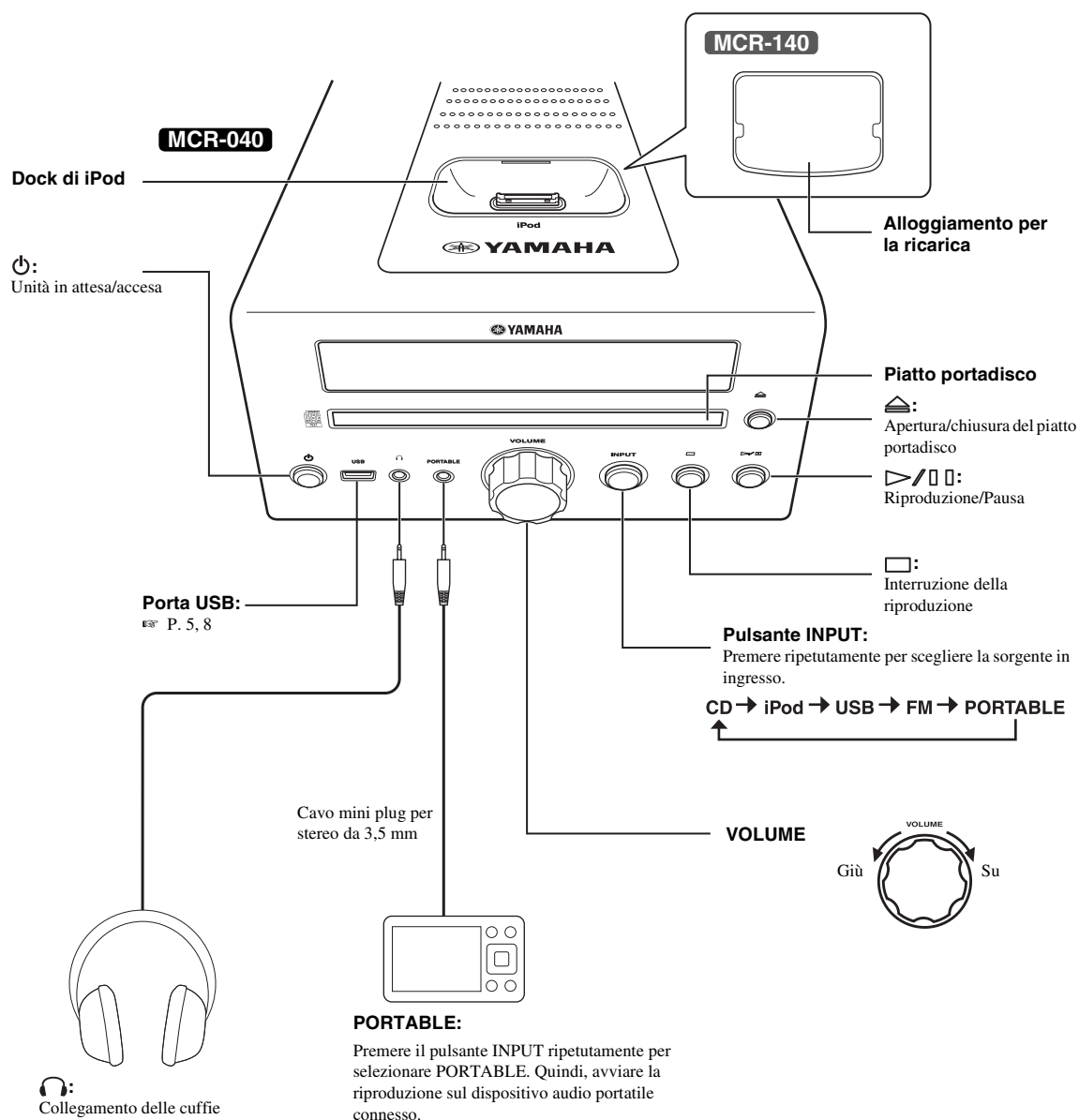



- L'unità ha una funzione automatica di attesa, che passerà automaticamente l'unità alla modalità in attesa nel caso rimanga accesa per 1 ora senza eseguire alcuna riproduzione o qualsiasi altra operazione. La funzione non è disponibile quando la sorgente è impostata su PORTABLE/FM.
- Premere per impostare l'unità nella modalità in attesa. Tutte le informazioni sul display del pannello frontale non sono visualizzate nella modalità in attesa, il che può ridurre il consumo energetico. Per accendere l'unità, premere /, oppure avviare la riproduzione con l'iPod collegato al trasmettitore (solo MCR-140).
- Se l'iPod selezionato come sorgente di ingresso è scollegato dal trasmettitore, o se non emette alcun suono per un certo tempo, l'unità passerà automaticamente alla modalità di attesa (solo MCR-140).

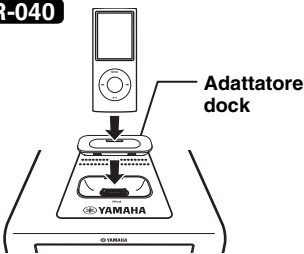

ASCOLTO DELLA MUSICA

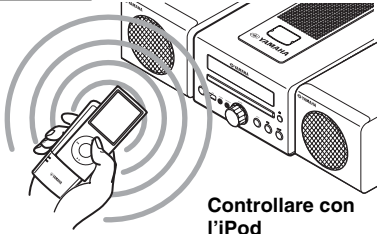
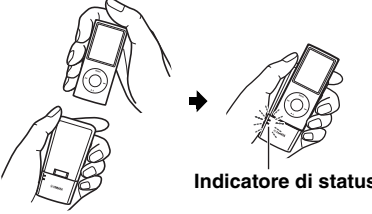
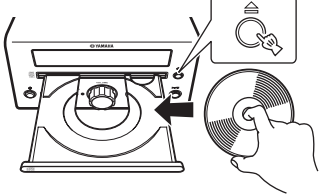
Riproduzione

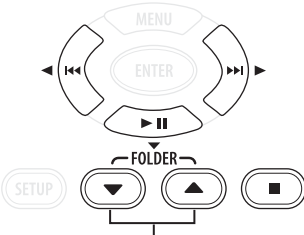
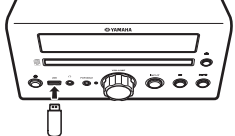
Seguire le procedure qui riportate per riprodurre la musica.

	1 Impostare la sorgente	2 Cambiare l'ingresso	3 Selezionare la musica e avviare la riproduzione
iPod*1	<p>MCR-040</p>  <p>Adattatore dock</p> <p>P. 5</p>		<p>MCR-140</p>  <p>Controllare con l'iPod</p> <p>Prestare attenzione quando si controlla il volume (P. 5).</p>
	<p>MCR-140</p>  <p>Indicatore di status</p> <p>P. 5, 16</p>		
CD			 <p>Saltare il primo file nella cartella precedente/successiva per MP3 o WMA*3</p>
USB*2	 <p>P. 5</p>		

*1 Alcune caratteristiche non possono essere disponibili a seconda del modello o della versione software dell'iPod.

*2 • Alcuni dispositivi non possono funzionare correttamente pur rispettando i requisiti.

• Non è garantita la riproducibilità e l'alimentazione di qualunque tipo di dispositivo USB.

• Il tempo di lettura può essere superiore a 30 secondi, in funzione del numero di file e di cartelle.

• Yamaha e i suoi fornitori declinano ogni responsabilità per la perdita di dati salvati sui dispositivi USB collegati all'unità. Come precauzione, si consiglia di fare una copia di riserva di tali file.

*3 Se si premono questi pulsanti durante la riproduzione, il nome della cartella viene visualizzato sul display del pannello anteriore per alcuni minuti.

Altre operazioni

■ Controllo della riproduzione

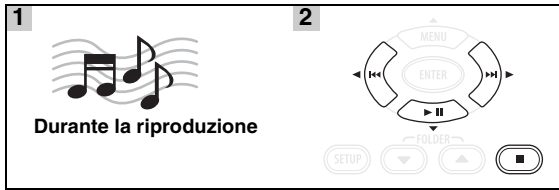

▶▶: saltare in avanti/mantenere premuto per ottenere l'avanzamento rapido

◀◀: saltare indietro/mantenere premuto per ottenere il riavvolgimento

▶ || : riproduzione/pausa

■ : interruzione

Note

- La riproduzione per i dischi dati avviene secondo l'ordine alfanumerico.
- La riproduzione per un dispositivo USB avviene secondo l'ordine di data e ora di creazione.

■ Ripetizione casuale

È possibile riprodurre con una sequenza casuale.



Per iPod

OFF → SONGS → (ALBUMS)*1

*1 Non è possibile utilizzare ALBUMS quando si utilizza un iPod touch.

Per CD/USB

OFF → (FOLDER)*2 → ALL

*2 Se il formato audio della sorgente musicale selezionata è MP3/WMA, è anche possibile selezionare FOLDER.

■ Ripetizione della riproduzione

È possibile riprodurre ripetutamente.



OFF → ONE → (FOLDER)*3 → ALL

*3 Se il formato audio della sorgente musicale selezionata è MP3/WMA, è anche possibile selezionare FOLDER.

■ Cambiamento del display

È possibile cambiare le informazioni per la riproduzione indicate sul display del pannello frontale. Alcuni caratteri speciali possono non essere visualizzati correttamente.

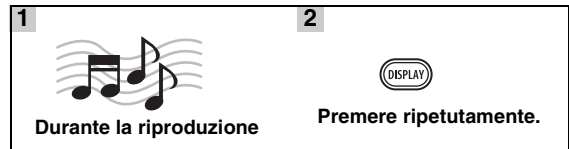

Per iPod (MCR-040)

Numero di brano e tempo trascorso (impostazione predefinita)

↓

Numero di brano e tempo restante

↓

Nome brano

↓

Nome dell'artista

↓

Nome dell'album

↓

Ritornare all'impostazione predefinita

Note

Questa funzione è disponibile per iPod (5° generazione), iPod classic, iPod nano e iPod touch. Tuttavia, anche con tali modelli, la funzione non può essere disponibile in funzione della versione software dell'iPod.

Per CD/USB

Numero traccia/file e tempo trascorso del brano corrente (impostazione predefinita)

↓

Numero della traccia e tempo residuo del brano corrente*4

↓

Durata totale del disco*4

↓

Tempo rimanente del disco*4

↓

Nome del file*5

↓

Nome della traccia*6

↓

Nome dell'artista*6

↓

Nome dell'album*6

↓

Ritornare all'impostazione predefinita



*4 Solo per CD audio

*5 Solo per file MP3/WMA

*6 Solo quando la traccia selezionata contiene informazioni

ASCOLTO DI STAZIONI RADIO FM

Sintonizzazione di stazioni radio

1  Premere TUNER.	2  Mantenere premuto. Si avvia la sintonizzazione automatica.
--	--



Se il segnale della stazione desiderata è debole, è possibile anche sintonizzare manualmente le stazioni, premendo ripetutamente **TUNING**<</>.



Nota

Se si sintonizza manualmente una stazione, il suono è monofonico.

Preimpostazione di stazioni radio

È possibile memorizzare le stazioni FM preferite mediante la funzione di preselezione.





■ Sintonizzazione automatica con preselezione

1  Tenere premuto MEMORY per più di 2 secondi nella modalità FM.	2  Avviare la preselezione automatica.
---	---

Nota

In caso di esecuzione della preselezione automatica, tutte le stazioni memorizzate vengono cancellate e quelle nuove vengono memorizzate.

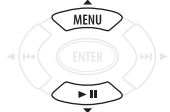
■ Preselezione manuale di stazione

1  Sintonizzarsi sulla stazione radio preferita.	2  Premere MEMORY.
3  Selezionare il numero di preselezione che si desidera memorizzare.	4  Completare la preselezione manuale.





- È possibile preselezionare fino a 30 stazioni FM.
- Per annullare la preselezione manuale mentre si sceglie un numero di preselezione, premere nuovamente **MEMORY**.
- È possibile cancellare la stazione preselezionata premendo **SETUP** → **MENU** ▲/▼ → **ENTER** per selezionare **PRESET DELETE**.

Selezione di stazioni radio preselezionate (sintonizzazione con preselezione)

	Selezionare la stazione radio preselezionata nella modalità FM.
---	--

Visualizzazione di informazioni Radio Data System

1  Durante l'ascolto	2  Premere ripetutamente.
---	--

PS (Nome del programma)



PTY (Tipo di programma)



RT (Testi radio)



CT (Ora esatta)



Frequenza



Tornare a PS

Nota

Se la trasmissione del segnale della stazione Radio Data System è troppo debole, l'unità non può essere disponibile a ricevere completamente le informazioni Radio Data System. In particolare, le informazioni RT (Testi Radio) utilizzano una parte della larghezza di banda; in questo modo possono essere meno disponibili rispetto ad altri tipi di informazioni.

USO DI FUNZIONI VANTAGGIOSE

Uso del menu di configurazione

Il menu di configurazione si visualizza sul display del pannello frontale premendo **SETUP**. È possibile impostare varie funzioni utili mediante il menu di configurazione.

Menu di configurazione	Parametro o intervallo di controllo	Pagina di riferimento
PRESET DELETE	(Si visualizza solo quando la sorgente in ingresso è impostata su FM.)	10
DIMMER	DIMMER ON (25%)/OFF (100%)	sotto
TREBLE	-6 dB a +6 dB	sotto
BASS	-6 dB a +6 dB	sotto
BALANCE	L+5 - CENTER - R+5	sotto
AUTO CLOCK*1	ON/OFF	12
CLOCK SET	Ora, minuti	12
TIMER SET	Orario (ora, minuti), tempo di esecuzione, suono (sorgente, traccia o numero di preselezione), attivazione/disattivazione del timer	12
WIRELESS SET MCR-140	GROUP A1/A2/A3/B1/B2/B3	5
POWER SAVING MCR-140	NORMAL/ECO	sotto
WIRELESS SW MCR-140	NO/YES	sotto

*1 La funzione è disponibile solo per i modelli dell'Europa, del Regno Unito e dell'Australia.

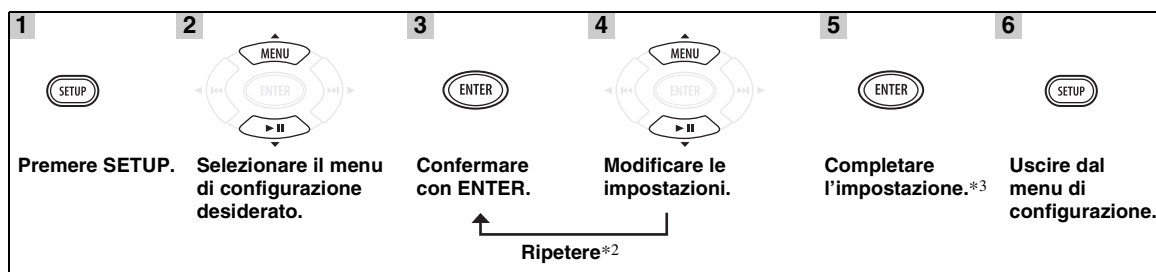

*2 Quando ci sono alcuni parametri da impostare, ripetere le fasi 3 e 4. È possibile ritornare a un parametro precedente premendo **◀◀**.

*3 Per impostare altre voci, ripetere i punti dal 2 al 5.



Per annullare l'impostazione durante l'operazione, premere **SETUP**.

■ Impostazione di luminosità, tono/bilanciamento e modalità di risparmio energetico.

DIMMER: modifica la luminosità del display del pannello frontale.

TREBLE*4: regola la risposta alle alte frequenze.

BASS*4: regola la risposta alle basse frequenze.

BALANCE: regola il livello di volume dei canali destro e sinistro dei diffusori.

POWER SAVING: Se si imposta su ECO, è possibile ridurre il consumo di alimentazione in modalità di attesa. Tuttavia, non è possibile attivare l'unità mediante la riproduzione sull'iPod durante la modalità in attesa.

L'impostazione predefinita è NORMAL. Tale funzione è disponibile solo per MCR-140.

WIRELESS SW: Impostare su YES se si usa un subwoofer tramite il Kit wireless per subwoofer (SWK-W10, ecc., venduto separatamente). L'impostazione predefinita è NO. Tale funzione è disponibile solo per MCR-140.

*4 Efficace anche in caso di uso di cuffie.

■ Regolazione dell'orologio

AUTO CLOCK: la funzione di regolazione automatica è disponibile solo per i modelli dell'Europa, del Regno Unito e dell'Australia. Per applicare questa funzione, impostare AUTO CLOCK su ON.

CLOCK SET: per impostare le ore e i minuti, ripetere le fasi 3 e 4 di pagina 11.



L'ora esatta si visualizza sul display del pannello frontale per un certo periodo mantenendo premuto **DISPLAY** qualora l'impostazione dell'orario sia stata completata.

Nota

L'impostazione dell'orario si perde una volta che il cavo di alimentazione viene scollegato dalla presa di corrente.

■ Impostazione del timer

TIMER SET: per selezionare i seguenti elementi di impostazione, ripetere le fasi 3 e 4 di pagina 11.



È possibile inserire direttamente TIMER SET tenendo premuto **TIMER**.

Orario (ore e minuti)



Tempo di esecuzione



È possibile scegliere il tempo di esecuzione da 10 a 90 minuti con incrementi di 10.

“–” significa che l'unità non sarà impostata automaticamente sulla modalità in attesa.

Sorgente in ingresso e numero di traccia/file o numero di preselezione

Note

- Se la sorgente non è impostata correttamente, l'audio del timer non sarà udito. Assicurarsi che la sorgente sia impostata in modo sicuro.
- MCR-140: quando si seleziona un iPod come sorgente in ingresso, è necessario impostare l'iPod nell'alloggiamento per la ricarica dell'unità.

iPod:

Quando si seleziona l'iPod come sorgente, l'unità riprende la riproduzione della musica che si stava ascoltando l'ultima volta.

CD:

Impostare un numero di traccia/file.

Se si imposta un numero di traccia/file che non esiste, viene riprodotto automaticamente il primo.

USB:

Impostare un numero di file.

Se si imposta un numero di file che non esiste, viene riprodotto automaticamente il primo.

FM:

Impostare un numero di preselezione.

Mediante la selezione di “–”, la stazione FM viene impostata per l'ultima volta.

ATTIVAZIONE/DISATTIVAZIONE del timer

Attivare/Disattivare il timer. Quando il timer è attivo, l'indicatore **TIMER** si accende sul display del pannello anteriore (☞ P. 6).



Questa impostazione è anche disponibile con **TIMER** (☞ P. 6, 13).

Uso del timer e di quello di spegnimento

■ Uso del timer

Il timer imposta l'unità per riprodurre la musica nel momento in cui si seleziona. L'unità è impostata nella modalità in attesa dopo che è trascorso il tempo di esecuzione specificato.

Per utilizzare il timer, impostare la sorgente di uscita correttamente e configurare innanzitutto il timer nel menu di configurazione (☞ P. 12).

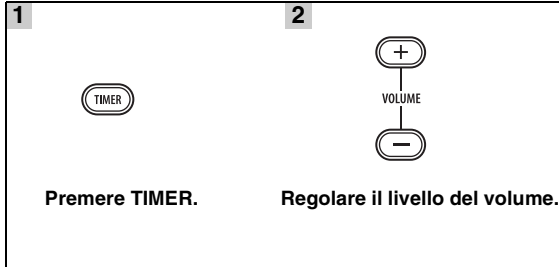

Ogni volta che si preme **TIMER** mentre il dispositivo è acceso, il timer si attiva o disattiva. Quando si attiva il timer, il **TIMER** si accende sul display del pannello frontale (☞ P. 6). Per accendere l'unità attraverso il timer, impostare quest'unità nella modalità di attesa quando il timer è attivo.

Note

- L'orologio è stato impostato in anticipo.
- Quando l'unità è in modalità di attesa, l'indicatore **TIMER** non si illumina sul display del pannello frontale anche se il timer è acceso.
- Una volta attivata l'unità tramite il timer, la funzione di quest'ultimo viene disattivata.



- Per attivare di nuovo la funzione del timer, premere **TIMER** mentre il dispositivo è acceso.
- L'impostazione del timer viene salvata per un pratico utilizzo la volta successiva.

■ Uso del timer di spegnimento

Il timer di spegnimento imposta l'unità nella modalità di attesa dopo che è trascorso il tempo specificato.



OFF → 30min → 60min → 90min → 120min

An arrow points from the '120min' step back to the 'OFF' step, indicating a cycle.

L'indicatore **SLEEP** si illumina sul display del pannello frontale (☞ P. 6).

RISOLUZIONE DEI PROBLEMI

Se quest'unità non funziona correttamente, consultare la tabella seguente. Se il problema manifestato non è elencato o se i rimedi proposti non servono, spegnere l'unità, scollegare il cavo di alimentazione e consultare il rivenditore autorizzato o il centro assistenza Yamaha più vicini.

Problemi di carattere generale

Problema	Causa	Rimedio	pagina
L'unità non si accende o si porta in modalità di attesa non appena viene accesa.	Il cavo di alimentazione non è collegato o la spina non è bene inserita.	Collegare bene il cavo di alimentazione.	4
	L'unità è stata esposta a forti scariche elettriche (ad esempio fulmini o elettricità statica).	Portare l'unità nella modalità di attesa, scollegare il cavo di alimentazione, ricollegarlo dopo 30 secondi e riprendere l'uso normale.	—
L'unità non funziona correttamente.			
Non viene prodotto l'audio.	Non si è scelta una sorgente di segnale adatta.	Scegliere una sorgente di ingresso appropriato con INPUT sul pannello frontale (o con i pulsanti di sorgente sul telecomando).	—
	I collegamenti dei diffusori non sono corretti.	Rifarli correttamente.	4
	La funzione silenziamento può essere attiva.	Annullare la funzione di silenziamento.	6
	Il volume è basso.	Alzare il volume.	—
	Un componente di sorgente emette segnali che l'unità non può riprodurre, come un CD-ROM.	Usare una sorgente i cui segnali possano venire riprodotti da questa unità.	3
L'alimentazione viene improvvisamente disattivata.	Si può impostare il timer di spegnimento.	Non si tratta di malfunzionamento. Spegner l'unità e riprodurre nuovamente la sorgente.	—
	L'unità rimane accesa per 1 ora senza eseguire alcuna riproduzione o qualsiasi altra operazione.		
	Il timer ha attivato l'alimentazione ed è trascorso il tempo di esecuzione specificato.		
	MCR-140: L'iPod selezionato come sorgente di ingresso è scollegato dal trasmettitore, oppure non produce alcun suono per un certo periodo di tempo.		
L'impostazione dell'orologio è stata annullata.	Il cavo di alimentazione è stato scollegato.	Collegare il cavo di alimentazione e impostare nuovamente l'orologio.	—
La riproduzione audio avviene da un solo diffusore.	Collegamenti dei cavi scorretti.	Collegare bene i cavi. Se il problema persiste, i cavi potrebbero esser difettosi.	4
Si riceve rumore da componenti digitali o che usano frequenze radio.	L'unità è troppo vicina a dispositivi digitali o ad alta frequenza.	Allontanare l'unità da quei dispositivi.	—

I seguenti messaggi di stato si visualizzano solo utilizzando MCR-140.

Messaggio di stato	Causa	Rimedio	pagina
Subwoofer Link	La connessione wireless tra il subwoofer e il trasmettitore è attiva.		
SubwooferUnlink	La connessione wireless tra il subwoofer e il trasmettitore non è attiva.		
Wireless Error	C'è un problema con un circuito interno dell'unità.	Scollegare il cavo di alimentazione e contattare il rivenditore o centro di assistenza Yamaha autorizzato di zona.	—

Ricezione radio

Problema	Causa	Rimedio	pagina
Ricezione stereo in FM disturbata.	L'antenna è collegata in modo scorretto.	Controllare i collegamenti dell'antenna.	4
	Le caratteristiche delle trasmissioni stereo in FM possono causare questo problema se il trasmettitore è troppo lontano o se le caratteristiche di ingresso dell'antenna sono scadenti.	Provare un'antenna FM direzionale di alta qualità.	—
		Usare il metodo manuale di sintonizzazione.	10
La stazione desiderata non è ricevibile con la sintonizzazione automatica.	Il segnale è troppo debole.	Provare un'antenna FM direzionale di alta qualità.	—
		Usare il metodo manuale di sintonizzazione.	10
La funzione di preselezione non funziona.	È possibile che la (memoria) preimpostata sia stata cancellata.	Preimpostare nuovamente le stazioni radio.	10
Vi è una distorsione e l'annullamento della ricezione non è ottenibile anche con una buona antenna FM o un'antenna esterna.	Possono verificarsi riflessioni di percorso multiplo e altre interferenze di radio.	Modificare l'altezza, la direzione o il posizionamento dell'antenna.	—

iPod™

Nota

In caso di errori di trasmissione senza che un messaggio di stato si visualizzi sul pannello frontale, controllare il collegamento con l'iPod (vedere pagina 5).

I seguenti messaggi di stato si visualizzano solo utilizzando MCR-040.

Messaggio di stato	Causa	Rimedio	pagina
iPod Connecting iPod Charging	L'unità sta verificando il collegamento con l'iPod.	Se continua la visualizzazione del messaggio sul display del pannello frontale e non si avvia la riproduzione, ricollegare l'iPod.	—
Unknown iPod	C'è un problema sul percorso del segnale dall'iPod all'unità.	Ricollegare l'iPod.	5
	L'iPod usato non è compatibile con questa unità.	Solo per iPod (5° generazione), iPod classic, iPod nano e iPod touch.	—
iPod	L'unità ha riconosciuto l'iPod; tuttavia, non è possibile ottenere informazioni come ad esempio il tempo trascorso.		
iPod Unplugged	L'iPod è stato rimosso dal dock dell'iPod.	Riposizionare l'iPod nel dock dell'iPod.	5

I seguenti messaggi di stato si visualizzano solo utilizzando MCR-140.

Messaggio di stato	Causa	Rimedio	pagina
iPod Linked iPod	La connessione wireless è stata completata.		
iPod Unlinked	La connessione wireless è stata interrotta.	Collegare l'iPod al trasmettitore e avviare la riproduzione.	5
iPod Low Batt.	La batteria dell'iPod si sta scaricando.	Sistamarlo nell'alloggiamento per la ricarica.	5

I seguenti stati LED dell'indicatore di stato si riferiscono al trasmettitore.

Status LED	Stato trasmettitore	Rimedio	pagina
No	Il trasmettitore si trova nella modalità di attesa.		
	Non è collegato alcun iPod oppure la comunicazione wireless non è stata stabilita.		
Lampeggio verde	Connessione in corso.	Attendere prego.	—
Unico lampeggio verde	Regolazione del livello del volume o funzionamento con il telecomando.		
Luce verde	Si stabilisce una comunicazione wireless tra l'unità e il trasmettitore.		
Luce verde e lampeggio rosso per 2 secondi	È stato collegato un iPod non compatibile.	Solo per iPod (5° generazione), iPod classic, iPod nano e iPod touch.	5
Luce verde e lampeggio rosso continuo	Collegamento non riuscito.	Riprovare.	8
Lampeggio rosso	Si è verificato un errore.	Rimuovere l'iPod dal trasmettitore e collegarlo nuovamente.	8
Unico lampeggio rosso	Il volume dell'unità è impostato sul valore massimo o minimo.		
Lampeggio rosso continuo per due volte (indipendentemente dallo stato della spia verde)	La batteria dell'iPod è in esaurimento.	Impostare l'iPod nell'alloggiamento per la ricarica.	5

Problema	Causa	Rimedio	pagina
Non viene prodotto l'audio.	L'unità è spenta.	Collegare correttamente il cavo di alimentazione.	—
	La versione del software dell'iPod non è stata aggiornata.	Scaricare l'ultimo software iTunes per aggiornare la versione del software dell'iPod alla versione più recente.	—
	L'iPod sta effettuando la connessione all'unità.	Attendere qualche secondo.	—
	MCR-140: La batteria dell'iPod è in esaurimento.	Caricare l'iPod.	—
	MCR-140: l'iPod non è collegato saldamente al trasmettitore.	Collegare correttamente l'iPod.	—
	MCR-140: Le cuffie sono collegate a all'iPod.	Rimuovere gli auricolari.	—
	MCR-140: il segnale dal trasmettitore è ostacolato dal corpo dell'utente, da oggetti metallici, ecc.	Modificare l'impugnatura, l'orientamento o la posizione del trasmettitore, onde evitare di bloccare il segnale con il proprio corpo o con oggetti metallici.	—
	MCR-140: nelle vicinanze è presente un dispositivo (forno a microonde, rete LAN wireless, telefono cordless, ecc.) che emette segnali nella banda di frequenza dei 2,4 GHz.	Allontanare l'unità da questi dispositivi e spegnerli. Se il dispositivo è conforme alla norma IEEE802.11n, modificare l'impostazione del canale del dispositivo in modo da non interferire con l'unità.	—
	MCR-140: la distanza è eccessiva.	Avvicinare maggiormente il trasmettitore all'unità. La portata della trasmissione è di circa 10 m. Inoltre, se si colloca l'unità in una posizione più bassa, la ricezione dei segnali wireless è più facile.	—
Non viene prodotto l'audio.	MCR-140: l'unità e il trasmettitore non sono collegati poiché sono impostati in gruppi diversi.	Impostare l'unità e il trasmettitore nello stesso gruppo.	5
	MCR-140: l'unità è collegata a un'altra unità.	Selezionare un gruppo diverso modificando l'impostazione di gruppo dell'unità e del trasmettitore.	5
L'iPod emette suoni, ma non è possibile utilizzarlo con l'unità o il telecomando.	MCR-040: l'iPod è collocato nel dock dell'iPod in modo improprio.	Rimuovere l'iPod dall'unità, quindi riposizionarlo nuovamente nel dock dell'iPod.	5
	MCR-140: l'iPod non è collegato correttamente al trasmettitore.	Rimuovere l'iPod dal trasmettitore, quindi impostarlo nuovamente su di esso.	5
Non è possibile variare il volume modificando quello dell'iPod.	L'iPod non è supportato da questa unità.	Solo per iPod (5° generazione), iPod classic, iPod nano e iPod touch.	5
	L'iPod non è collegato correttamente.	Collegare correttamente l'iPod.	—
Il display dell'iPod non si modifica premendo i tasti del volume sul telecomando.	La versione del software dell'iPod non è stata aggiornata.	Aggiornare la versione del software dell'iPod alla versione più recente. Se il problema non può essere risolto, anche con il software più recente, reimpostare l'iPod.	—
Non è possibile far funzionare l'unità mediante il telecomando.			
Impossibile farlo funzionare dall'iPod.	MCR-040: l'iPod è collocato nel dock dell'iPod in modo improprio.	Rimuovere l'iPod dall'unità, quindi riposizionarlo nuovamente nel dock dell'iPod.	5
	MCR-140: l'iPod è collegato non correttamente al trasmettitore.	Rimuovere l'iPod dal trasmettitore, collegarlo nuovamente a esso, quindi avviare la riproduzione.	8
Le informazioni sulla riproduzione non si visualizzano sul display del pannello frontale.	L'iPod da impostare non è compatibile con il display delle informazioni sulla riproduzione.	Solo per iPod (5° generazione), iPod classic, iPod nano e iPod touch.	5
	Si sta utilizzando MCR-140.	È compatibile MCR-040 solo per il display delle informazioni sulla riproduzione.	—

Problema	Causa	Rimedio	pagina
L'iPod non si carica.	MCR-040: l'iPod è collocato nel dock dell'iPod in modo improprio.	Rimuovere l'iPod dall'unità, quindi riposizionarlo nuovamente nel dock dell'iPod.	5
	MCR-140: l'iPod è impostato in modo non corretto nell'alloggiamento per la ricarica.	Rimuovere l'iPod dall'unità, quindi riposizionarlo nuovamente nell'alloggiamento per la ricarica.	5
Il diffusore emette improvvisamente dei suoni anche se non è collegato un iPod.	MCR-140: L'unità è collegata ad un altro trasmettitore.	Modificare l'impostazione di gruppo.	5
Il suono trasmesso è interrotto.	MCR-140: se si rileva del rumore alla stessa frequenza utilizzata dal trasmettitore, l'unità cercherà e si sposterà su un'altra frequenza (non utilizzata), causando eventualmente un'interruzione del suono.	Non si tratta di malfunzionamento. Se tale interruzione si verifica spesso, riposizionare l'unità.	—

USB



Nota

In caso di errori di trasmissione senza che un messaggio di stato sia visualizzato sul pannello frontale dell'unità, verificare il collegamento al dispositivo USB (vedere pagina 5).

Messaggio di stato	Causa	Rimedio	pagina
USB Unplugged	Il dispositivo USB non è collegato bene.	Collegare nuovamente il dispositivo USB.	5
Unknown USB	Il dispositivo USB collegato non è riproducibile con questa unità.	Collegare un dispositivo USB riproducibile.	5
USB OverCurrent	Il dispositivo USB collegato non è riproducibile con questa unità.	Scollegare il dispositivo USB. Passare a una sorgente di ingresso diversa da USB e selezionare nuovamente USB come una fonte di ingresso. Quindi collegare nuovamente il dispositivo USB riproducibile.	5
	Il dispositivo USB è collegato a un angolo.		

Problema	Causa	Rimedio	pagina
Il file MP3/WMA nel dispositivo USB non viene riprodotto.	Il dispositivo USB non è riconosciuto.	Collegare nuovamente il dispositivo USB.	5
		Collegare un trasformatore CA se è fornito insieme al dispositivo.	—
	Il collegamento con il dispositivo USB non è corretto.	Collegare nuovamente il dispositivo USB.	5
	I formati MP3 o WMA non sono compatibili con questa unità.	Sostituire il file con un file correttamente riproducibile da questa unità.	3
	Se la soluzione precedente non risolve il problema, il dispositivo USB non è riproducibile sull'unità.	Cercare un altro dispositivo USB.	—

Riproduzione di dischi

Problema	Causa	Rimedio	pagina
Suono distorto o assente	La frequenza di campionamento dei file MP3 o WMA non può essere compatibile con l'unità.	Controllare se la frequenza di campionamento e il bit rate dei file MP3 o WMA sono compatibili con questa unità.	3
La riproduzione di un disco non inizia.	È possibile utilizzare un CD-R/RW non finalizzato.	Finalizzare il CD-R/RW.	—
	Il disco potrebbe essere capovolto.	Controllare che il disco abbia l'etichetta rivolta verso alto.	—
	Il disco potrebbe essere difettoso.	Cercare di riprodurre un altro disco. Se ciò risolve il problema, il disco che si desidera riprodurre è difettoso.	—
	Il disco MP3/WMA non può contenere file musicali sufficienti per la riproduzione.	Verificare che il disco MP3/WMA contenga almeno 5 file musicali MP3/WMA. Se il disco contiene pochi file, questo potrebbe essere non riconosciuto.	—
	La frequenza di campionamento dei file MP3 o WMA non può essere compatibile con l'unità.	Controllare se la frequenza di campionamento e il bit rate dei file MP3 o WMA sono compatibili con questa unità.	3
Alcune operazioni con i pulsanti non funzionano.	Il disco caricato nell'unità non può essere compatibile.	Rimuovere il disco e quindi verificare se l'unità sia compatibile con il disco o meno.	3
La riproduzione non si avvia immediatamente dopo aver premuto  sull'unità o  sul telecomando.	Il disco può essere difettoso.	Pulire il disco.	—
	Il disco caricato nell'unità non può essere compatibile.	Utilizzare un disco non supportato dall'unità.	3
	Se l'unità è stata spostata da un posto freddo a uno caldo, si può formare la condensa sulla lente di lettura del disco.	Aspettare una o due ore finché l'unità si regola alla temperatura ambiente e riprovare nuovamente.	—
"No Disc" si visualizza nel display anche se un disco si trova nel relativo vassoio.	Il disco caricato nell'unità non può essere compatibile.	Utilizzare un disco non supportato dall'unità.	3
	Il disco può essere difettoso.	Rimuovere il disco e poi pulirlo.	—
	Il disco è caricato capovolto.	Rimuovere il disco e poi caricarlo con il lato dell'etichetta rivolto verso l'alto.	—

Telecomando

Problema	Causa	Rimedio	pagina
Il telecomando non funziona o funziona male.	Il telecomando potrebbe essere al di fuori del proprio raggio di azione.	Per informazioni sul raggio d'azione del telecomando, fare riferimento a "Uso del telecomando".	2
	Il sensore del telecomando dell'unità potrebbe essere esposto alla luce solare diretta o ad altre forme di illuminazione.	Cambiare l'illuminazione o l'orientamento dell'unità.	—
	La batteria potrebbe essere scarica.	Sostituire una batteria nuova.	2
	Ci sono ostacoli fra il sensore dell'unità e il telecomando.	Rimuovere gli ostacoli.	—

MANIPOLAZIONE DEI CD

- Manipolare sempre con attenzione, in modo da non graffiare la superficie. Non piegare i dischi.

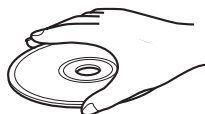

- Mantenere la superficie pulita; pulire con un panno pulito e asciutto. Non utilizzare qualunque tipo di detergente, spray o qualunque liquido a base chimica.
- Non esporre il disco alla luce solare diretta, ad alte temperature o elevata umidità per un periodo prolungato.

- Non pulire con movimenti circolari; applicare movimenti rettilinei, a partire dal centro.

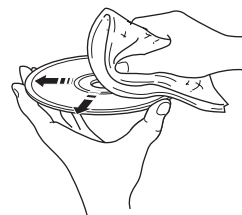

- Utilizzare una penna con punta morbida quando si scrive sull'etichetta di un disco.

DATI TECNICI

■ RICEVITORE CD (CRX-040, CRX-140)

SEZIONE LETTORE

iPod

- iPod supportato iPod (di 5° generazione), iPod classic, iPod nano, iPod touch

CD

- Supporti CD, CD-R/RW
- Formato audio CD, MP3, WMA audio

LASER

- Tipo Laser semiconduttore GaAs/GaAlAs
- Lunghezza d'onda 780 nm
- Potenza in uscita 10 mW

USB

- Formato audio MP3, WMA

PORTABLE

- Connettore in ingresso STEREO L/R: mini jack di STEREO da 3,5 mm

SEZIONE AMPLIFICATORE

- Potenza in uscita massima 15 W + 15 W (6 Ω 1 kHz, 10% THD)
- Sensibilità in ingresso PORTABLE 450 mV/22 kΩ
- Distorsione armonica totale CD ecc. 1 kHz/1W 0,05 %

SEZIONE SINTONIZZATORE

- Gamma di sintonizzazione [Modelli per Stati Uniti e Canada] 87,5 - 107,9 MHz [Altri modelli] 87,50 - 108,00 MHz

DATI GENERALI

- Alimentazione [Modello per l'Europa] CA 230 V, 50 Hz [Modelli per gli Stati Uniti e il Canada] CA 120 V, 60 Hz [Modello per l'Asia] CA 220/230-240 V, 50/60 Hz [Modello per Taiwan] CA 110/120 V, 60 Hz [Modello per l'Australia] CA 240 V, 50 Hz [Modello per il Regno Unito] CA 230 V, 50 Hz [Modello per la Cina] CA 220 V, 50 Hz [Modello per la Corea] CA 220 V, 60 Hz
- Consumo 25 W

- Consumo in modalità di attesa

MCR-040 0,5 W o meno
MCR-140

POWER SAVING: ECO 1,0 W o inferiore
POWER SAVING: NORMAL (impostazione predefinita) 2,0 W o inferiore

- Dimensioni (L × A × P) 180 × 120 × 309 mm
- Peso 3,6 kg

■ DIFFUSORE (NS-BP80)

- Unità del driver Tipo Cone a intervallo pieno di 10 cm /Tipo a schermatura non magnetica
- Dimensioni (L × A × P) 122 × 118 × 287 mm
- Peso 1,4 kg

■ TRASMETTITORE (YIT-W11TX)

- Frequenza 2,4 GHz
- Intervallo di trasmissione Approssimativamente 10 m (senza interferenze)
- Numero di unità trasmissibili contemporaneamente a Fino a 7 unità (secondo le circostanze)

Dati tecnici soggetti a modifiche senza preavviso.

iPod™

iPod è un marchio registrato di Apple Inc., depositato negli USA e in altri paesi.

“Made for iPod” significa che un accessorio elettronico è stato appositamente progettato per essere collegato all'iPod, e che il produttore certifica che esso soddisfa gli standard prestazionali Apple.

Apple non è responsabile del funzionamento di questo apparecchio o della sua conformità a normative e standard di sicurezza.

Garanzia limitata per l'Area Economica Europea (AEE) e la Svizzera

Vi ringraziamo per aver scelto un prodotto Yamaha. Nel caso raro in cui il vostro prodotto abbia bisogno di riparazioni in garanzia, entrare in contatto con il negozio in cui era stato acquistato. Se si avessero difficoltà, entrare in contatto con il rappresentante di Yamaha per il proprio paese. Sono disponibili maggiori dettagli nel nostro sito (<http://www.yamaha-hifi.com/> o <http://www.yamaha-uk.com/>, per i residenti nel Regno Unito).

Il prodotto viene garantito esente da difetti di fabbricazione e di materiali per un periodo di due anni a partire dalla data di acquisto originale. Yamaha si impegna, entro i limiti delle condizioni illustrate di seguito, a riparare (o sostituire, a discrezione esclusiva di Yamaha) il prodotto difettoso o qualsiasi sua parte senza alcun addebito per le parti o per il lavoro. Yamaha si riserva il diritto di sostituire un prodotto con uno di tipo, valore e/o condizione simile nel caso un modello particolare non sia più in produzione o sia considerato troppo costoso da riparare.

Condizioni della garanzia

- 1 La fattura o ricevuta originale di pagamento (recante la data di acquisto, il numero di codice del prodotto e il nome del negozio di acquisto) DEVE accompagnare sempre il prodotto difettoso unita ad una dichiarazione descrittiva del problema accusato. In mancanza di prova esaustiva dell'avvenuto acquisto, Yamaha si riserva il diritto di rifiutare di fornire riparazioni gratuite ed il prodotto può venire restituito a spese dell'utente.
- 2 Il prodotto DEVE esser stato acquistato da un rivenditore Yamaha AUTORIZZATO all'interno dell'Area Economica Europea (AEE) o in Svizzera.
- 3 Il prodotto non deve esser modificato o alterato se non dietro autorizzazione scritta di Yamaha.
- 4 Quanto segue viene escluso dalla presente garanzia:
 - a. Manutenzione periodica e riparazioni o sostituzione di pezzi dovute a normale invecchiamento.
 - b. Danni risultato di:
 - (1) Riparazioni eseguite dal cliente stesso o da terze parti non autorizzate.
 - (2) Imballaggio o trattamento inadeguato nel corso della spedizione del prodotto da parte del cliente. Tener presente che, al momento dell'invio del prodotto per riparazioni, è responsabilità del cliente l'assicurarsi che questo sia imballato adeguatamente.
 - (3) L'uso scorretto, compresi ma senza limitazioni (a) il mancato uso del prodotto per il suo scopo previsto o in accordo con le istruzioni di Yamaha per l'uso corretto, la manutenzione e la conservazione e (b) l'installazione o uso del prodotto in modo non conforme agli standard tecnici e di sicurezza in vigore nel paese di uso.
 - (4) Gli incidenti, i fulmini, l'acqua, gli incendi, la ventilazione scorretta, la perdita di acido dalle batterie o qualsiasi altra causa non sotto il controllo di Yamaha.
 - (5) Difetti di un sistema nel quale il prodotto è stato incorporato e/o incompatibilità con prodotti di terze parti.
 - (6) L'uso di un prodotto importato nella AEE e/o in Svizzera, non prodotto da Yamaha, nel caso il prodotto non sia conforme agli standard tecnici o di sicurezza del paese di uso e/o alle caratteristiche tecniche standard dei prodotti Yamaha da vendersi nell'AEE e/o in Svizzera.
- 5 Dove i termini della garanzia differiscono fra il paese di acquisto e il paese di uso del prodotto, vale la garanzia del paese di uso.
- 6 Yamaha non può venire considerata responsabile di perdite o danni, diretti, indiretti, consequenziali o di altro tipo, se non in termini di riparazione o sostituzione del prodotto.
- 7 Fare una copia di riserva di impostazioni o dati personalizzati, dato che Yamaha non può venire considerata responsabile di qualsiasi alterazione o perdita di tali impostazioni o dati.
- 8 Questa garanzia non influenza i diritti statuari dell'utente stabiliti dalle leggi applicabili in vigore o i diritti sul negoziante derivanti dal contratto di vendita/acquisto.

Informazioni per gli utenti sulla raccolta e lo smaltimento di vecchia attrezzatura e batterie usate



Questi simboli sui prodotti, sull'imballaggio, e/o sui documenti che li accompagnano significano che i prodotti e le batterie elettriche e elettroniche non dovrebbero essere mischiati con i rifiuti domestici generici.

Per il trattamento, recupero e riciclaggio appropriati di vecchi prodotti e batterie usate, li porti, prego, ai punti di raccolta appropriati, in accordo con la Sua legislazione nazionale e le direttive 2002/96/CE e 2006/66/CE.



Smaltendo correttamente questi prodotti e batterie, Lei aiuterà a salvare risorse preziose e a prevenire alcuni potenziali effetti negativi sulla salute umana e l'ambiente, che altrimenti potrebbero sorgere dal trattamento improprio dei rifiuti.

Per ulteriori informazioni sulla raccolta e il riciclaggio di vecchi prodotti e batterie, prego contatti la Sua amministrazione comunale locale, il Suo servizio di smaltimento dei rifiuti o il punto vendita dove Lei ha acquistato gli articoli.



[Informazioni sullo smaltimento negli altri Paesi al di fuori dell'Unione europea]

Questi simboli sono validi solamente nell'Unione europea. Se Lei desidera disfarsi di questi articoli, prego contatti le Sue autorità locali o il rivenditore e richieda la corretta modalità di smaltimento.

Pb

Noti per il simbolo della batteria (sul fondo due esempi di simbolo):

È probabile che questo simbolo sia usato in combinazione con un simbolo chimico. In questo caso è conforme al requisito stabilito dalla direttiva per gli elementi chimici contenuti.

PRECAUCIÓN: LEA LAS INDICACIONES SIGUIENTES ANTES DE UTILIZAR ESTE APARATO

- 1 Para asegurar el mejor rendimiento de este aparato, lea atentamente este manual. Y luego guárdelo en un lugar seguro para poder consultarlo en el futuro en caso de ser necesario.
- 2 Instale este sistema de sonido en un lugar bien ventilado, fresco, seco y limpio, y alejado de la luz solar directa, fuentes de calor, vibración, polvo, humedad y/o frío. Para garantizar una ventilación correcta deberán existir las siguientes distancias mínimas alrededor del CRX-040/140.
Arriba: 10 cm
Atrás: 10 cm
A los lados: 10 cm
- 3 Coloque este aparato lejos de otros aparatos eléctricos, motores o transformadores, para evitar así los ruidos de zumbido.
- 4 No exponga este aparato a cambios bruscos de temperaturas, del frío al calor, ni lo coloque en lugares muy húmedos (una habitación con deshumidificador, por ejemplo), para impedir así que se forme condensación en su interior, lo que podría causar una descarga eléctrica, un incendio, daños en el aparato y/o lesiones a las personas.
- 5 Evite instalar este aparato en un lugar donde puedan caerle encima objetos extraños y/o donde quede expuesto al goteo o a la salpicadura de líquidos. Encima de este aparato no ponga:
 - Otros componentes, porque pueden causar daños y/o decoloración en la superficie de este aparato.
 - Objetos con fuego (velas, por ejemplo), porque pueden causar un incendio, daños en el aparato y/o lesiones a las personas.
 - Recipientes con líquidos, porque pueden caerse y derramar el líquido, causando descargas eléctricas al usuario y/o dañando el aparato.
- 6 No tape este aparato con un periódico, mantel, cortina, etc. para no impedir el escape del calor. Si aumenta la temperatura en el interior del aparato, esto puede causar un incendio, daños en el aparato y/o lesiones a las personas.
- 7 No enchufe este aparato a una toma de corriente hasta después de haber terminado todas las conexiones.
- 8 No ponga el aparato al revés. Podría recalentarse y posiblemente causar daños.
- 9 No utilice una fuerza excesiva con los conmutadores, los controles y/o los cables.
- 10 Cuando desconecte el cable de alimentación de la toma de corriente, sujete la clavija y tire de ella; no tire del propio cable.
- 11 No limpie este aparato con disolventes químicos porque podría estropear el acabado. Utilice un paño limpio y seco para limpiar el aparato.
- 12 Utilice solamente la tensión especificada en este aparato. Utilizar el aparato con una tensión superior a la especificada resulta peligroso y puede producir un incendio, daños en el aparato y/o lesiones a las personas. Yamaha no se hará responsable de ningún daño debido al uso de este aparato con una tensión diferente de la especificada.
- 13 Para impedir daños debidos a relámpagos, desconecte el cable de alimentación y antenas externas de la toma de corriente durante una tormenta eléctrica.
- 14 No intente modificar ni arreglar este aparato. Póngase en contacto con el personal de servicio Yamaha cualificado cuando necesite realizar alguna reparación. La caja no deberá abrirse nunca por ninguna razón.
- 15 Cuando no piense utilizar este aparato durante mucho tiempo (cuando se ausente de casa por vacaciones, por ejemplo) desconecte el cable de alimentación de la toma de corriente.
- 16 Asegúrese de leer la sección “SOLUCIÓN DE PROBLEMAS” antes de dar por concluido que su aparato está averiado.
- 17 Antes de trasladar este aparato, pulse  para ponerlo en el modo de espera, y luego desconecte el cable de alimentación de CA de la toma de corriente.
- 18 La condensación se formará cuando cambie de repente la temperatura ambiental. Desconecte en este caso el cable de alimentación de la toma de corriente y no utilice el aparato.
- 19 El aparato se calentará cuando la utilice durante mucho tiempo. Desconecte en este caso la alimentación y luego no utilice el aparato para permitir que se enfríe.
- 20 Instale este aparato cerca de la toma de CA y donde se pueda alcanzar fácilmente la clavija de alimentación.
- 21 Las baterías no deberán exponerse a un calor excesivo como, por ejemplo, el que producen los rayos del sol, el fuego y similares. Cuando deseche las baterías, por favor cumpla las regulaciones de su región.
- 22 La presión acústica excesiva de los auriculares puede causar pérdida auditiva.

Este aparato no se desconecta de la fuente de alimentación de CA si está conectada a una toma de corriente, aunque la propia aparato esté apagada con . A este estado se le llama modo de espera. En este estado, este aparato ha sido diseñada para que consuma una cantidad de corriente muy pequeña.

ADVERTENCIA
PARA REDUCIR EL RIESGO DE INCENDIO O DESCARGA ELÉCTRICA, NO EXPONGA ESTE APARATO A LA LLUVIA NI A LA HUMEDAD.

SEGURIDAD CONTRA LA RADIACIÓN LÁSER

Este aparato utiliza rayos láser. Debido a la posibilidad de que se produzcan daños en los ojos, la extracción de la cubierta del aparato o las reparaciones solamente deberán ser realizadas por un técnico cualificado.

PELIGRO

Este aparato emite radiación láser visible cuando se abre. Evite la exposición directa a los rayos láser. Cuando se conecte este aparato a una toma de corriente no acerque sus ojos a la abertura de la bandeja del disco ni a otras aberturas para mirar al interior.

El componente láser de este producto es capaz de emitir radiación que sobrepasa el límite establecido para la clase 1.

PRECAUCIÓN

Peligro de explosión si la pila se sustituye incorrectamente. Sustitúyala por otra del mismo tipo o de un tipo equivalente.

No utilice el MCR-140 a menos de 22 cm de personas que tengan implantado un marcapasos o un desfibrilador.

Nosotros, el fabricante Yamaha, declaramos por el presente testimonio que el MCR-140 cumple con los requisitos esenciales y otras provisiones pertinentes de la Directiva 1999/5/EC.

CONTENIDO

PREPARACIÓN

PIEZAS.....	2
DISCOS Y FORMATOS DE ARCHIVO	
REPRODUCIBLES.....	3
CONEXIÓN	4
Conexión básica.....	4
Conexión inalámbrica MCR-140	5
Otra conexión.....	5
MANDO A DISTANCIA	6
PANTALLA DEL PANEL DELANTERO	6

FUNCIONAMIENTO

PANEL DELANTERO Y FUNCIONAMIENTO	
BÁSICO.....	7
ESCUCHAR MÚSICA	8
Operaciones de reproducción	8
Otras operaciones.....	9
ESCUCHAR EMISORAS DE RADIO FM	10
Sintonización de emisoras de radio	10
Preajuste de emisoras de radio.....	10
Selección de emisoras de radio presintonizadas (Preajuste de sintonización).....	10
Visualización de información del Sistema de datos de radio.....	10
UTILIZACIÓN DE FUNCIONES ÚTILES	11
Utilización del menú de configuración.....	11
Utilización del temporizador y del temporizador para dormir	13

INFORMACIÓN ADICIONAL

SOLUCIÓN DE PROBLEMAS.....	14
General.....	14
Recepción de la radio.....	15
iPod™.....	15
USB	18
Reproducción de discos	19
Mando a distancia.....	19
MANIPULACIÓN DE DISCOS	
COMPACTOS.....	20
ESPECIFICACIONES	20

PREPARACIÓN

FUNCIONAMIENTO

INFORMACIÓN
ADICIONAL

■ Acerca de este manual

- Este manual describe cómo utilizar esta unidad con un mando a distancia, excepto cuando éste no se encuentre disponible. Algunas de estas operaciones también pueden realizarse con los botones del panel delantero.
- El símbolo “☞” con números de página indica la página de referencia correspondiente.
- Las notas contienen información importante acerca de las instrucciones de seguridad y funcionamiento. ☞ indica una sugerencia de funcionamiento.
- Este manual se imprime antes de la producción. El diseño y las especificaciones están sujetos a cambios por motivo de mejoras, etc. Si hay diferencias entre el manual y el producto, el producto tiene prioridad.

■ Copyright y logotipos

Advanced YST

En 1988, Yamaha comercializó unos sistemas de altavoces que utilizaban la tecnología YST (Yamaha Active Servo Technology, Tecnología avanzada de servo activo de Yamaha) para posibilitar una reproducción de graves potente y de alta calidad. Esta técnica utiliza una conexión directa entre el amplificador y el altavoz, permitiendo una gran precisión en transmisión de señales y control de altavoces.

Dado que esta tecnología utiliza unidades de altavoces controlados por el impulso de impedancia negativa del amplificador y por la resonancia generada entre el volumen y el puerto de la carcasa del altavoz, se crea una energía resonante (el concepto de “altavoz de aire para graves”) superior a la del método estándar de reflexión de graves. Esto permite una reproducción de graves en carcasas mucho más pequeñas de lo que era posible hasta ahora.

AirWired **MCR-140**

La transferencia de música sin comprimir en tiempo real, sin degradación de sonido, se realiza mediante la tecnología de transferencia inalámbrica digital original de Yamaha, AirWired. También es posible controlar las operaciones de encendido/ espera y volumen con el iPod a través de AirWired.

 AirWired™

Español

PIEZAS

Asegúrese de que dispone de todos los elementos siguientes.

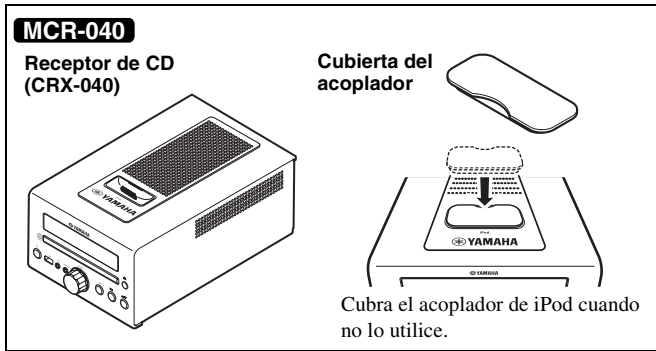

+

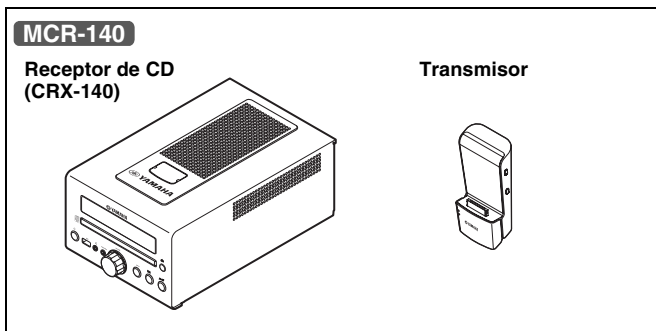
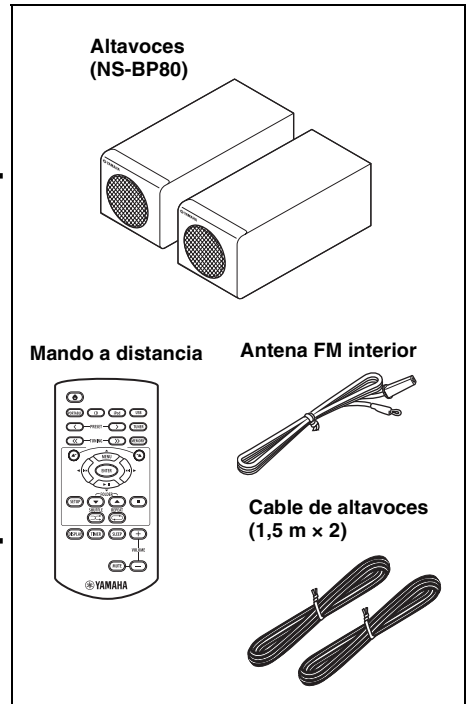

+

■ Utilización del mando a distancia

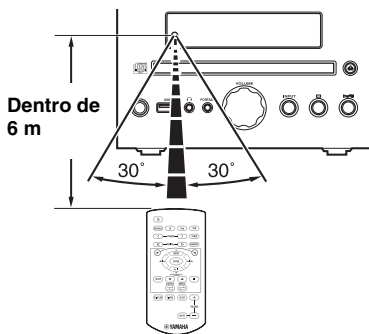

Utilice el mando a distancia a una distancia máxima de 6 m de esta unidad, y apunte al sensor del mando a distancia.

Notas

- No vierta líquido en el mando a distancia.
- No deje caer el mando a distancia.
- No deje el mando a distancia en los lugares siguientes:
 - lugares con elevada temperatura o humedad, como por ejemplo un baño o un calefactor
 - lugares muy fríos
 - lugares polvorientos

■ Sustitución de las pilas en el mando a distancia

Cambie las pilas cuando la distancia de funcionamiento del mando a distancia disminuya.

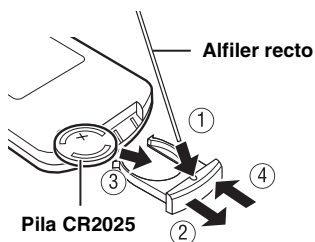

DISCOS Y FORMATOS DE ARCHIVO REPRODUCIBLES

■ Discos reproducibles

Utilice discos compactos que presenten las marcas que aparecen a continuación.



.... Discos compactos (audio digital)



.... Discos de audio digital CD-R, CD-RW

- CD-R o CD-RW con una de las siguientes frases.
FOR CONSUMER USE
FOR CONSUMER USE
FOR MUSIC USE ONLY
- Discos CD-R o CD-RW finalizados



Nota

Puede que este reproductor de discos compactos no sea capaz de reproducir algunos discos CD-R/CD-RW o discos mal grabados.



.... Discos CD-TEXT

Para reproducir un CD de 8 cm

Colóquelo en la zona interior cóncava de la bandeja del disco. No coloque un CD normal (12 cm) sobre un CD de 8 cm.

Para evitar un mal funcionamiento de esta unidad:

- No utilice discos con formas no estándar (corazón, etc.) disponibles en el mercado ya que pueden dañar la unidad.
- No utilice discos con cinta, pegatinas o pegamento sobre ellos. Si utiliza un disco de este tipo, puede que éste quede atrapado en la unidad o cause un daño en la misma.

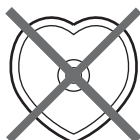

Nota: no utilice limpiadores de lentes porque pueden provocar fallos de funcionamiento.

■ Archivos MP3 y WMA reproducibles

MP3

Formato	Velocidad de bits (kbps)	Frecuencia de muestreo (kHz)
MPEG 1 Audio Layer-3	32-320*1	32/44,1/48
MPEG 2 Audio Layer-3, 2	8-160*1	16/22,05/24

*1 Es compatible con una velocidad de bits variable.

WMA

- Version 8
- Version 9 (compatible con velocidades de bits estándar y variable. Professional y Lossless no son compatibles).

Perfil	Velocidad de bits (kbps)	Frecuencia de muestreo (kHz)
High Profile	32-320*2	32/44,1/48
Mid Profile	16-32	22,05

*2 Es compatible con velocidades de bits constantes y variables.

Notas

- La reproducción de discos de datos se inicia en orden alfanumérico.
- La reproducción de USB se inicia por orden de fecha y hora de creación.
- Los archivos WMA con protección de copyright (DRM) no se pueden reproducir con esta unidad.
- El disco debe ser compatible con ISO 9660.
- Los números máximos de archivos y carpetas son los siguientes.

	Disco de datos	USB
Número máximo de archivos	511	9.999
Número máximo de carpetas*3	255	255
Número máximo de archivos por carpeta	511	255

*3 El directorio raíz cuenta como una carpeta.

CONEXIÓN

Conexión básica

Siga el procedimiento que se muestra a continuación para conectar los altavoces y la antena FM interior a este aparato.

PRECAUCIÓN

No conecte el cable de alimentación de esta unidad hasta que todas las conexiones se hayan completado.

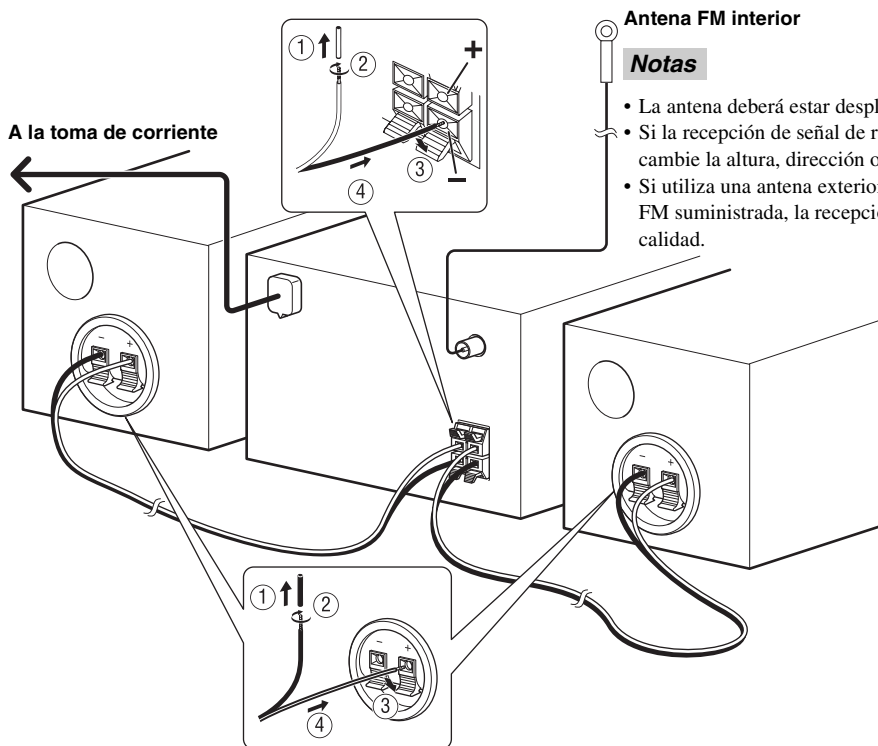

Antena FM interior

Notas

- La antena deberá estar desplegada.
- Si la recepción de señal de radio es de mala calidad, cambie la altura, dirección o posición de la antena.
- Si utiliza una antena exterior en lugar de la antena FM suministrada, la recepción será de mayor calidad.

Notas

- Asegúrese de conectar correctamente el canal izquierdo (L), el derecho (R), "+" (rojo) "-" (negro). Si las conexiones están mal, no se oirá sonido de los altavoces, y si la polaridad de las conexiones de los altavoces no es correcta, el sonido no será natural y faltarán los graves.
- No deje que los cables de altavoces desnudos entren en contacto entre sí ni toquen otras partes metálicas de esta unidad. Esto podría dañar la unidad y/o los altavoces.
- Utilice únicamente los altavoces suministrados. La utilización de otros altavoces podría provocar que el sonido fuera diferente del diseño deseado.
- Existe la posibilidad de que la colocación de altavoces demasiado cerca de un televisor CRT (tubo Braun) redujera el color de la imagen. Si así fuera, aleje los altavoces del televisor.

Conexión inalámbrica **MCR-140**

El funcionamiento de reproducción con el iPod conectado al transmisor enciende la unidad automáticamente, y podrá disfrutar de la música en su iPod.



Para encender la unidad por el funcionamiento de reproducción de su iPod, ajuste POWER SAVING en NORMAL (P. 11).

Nota

El volumen de la unidad se ajusta de forma simultánea con el iPod. Tenga cuidado cuando controle el volumen con su iPod.

■ Configuración de grupo

Para realizar funciones en el iPod utilizando el transmisor, el transmisor del CD y el receptor tendrán que utilizar el mismo grupo inalámbrico (CRX-140). El ajuste predeterminado del transmisor y el receptor de CD es A2.

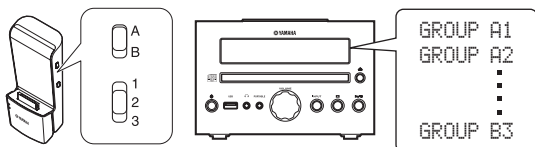

Para seleccionar el grupo inalámbrico del receptor del CD (CRX-140)

<p>1</p> <p>Pulse SETUP.</p>	<p>2</p> <p>Seleccione el menú WIRELESS SET.</p>
<p>3</p> <p>Confirme con ENTER.</p>	<p>4</p> <p>Seleccione el grupo.</p>
<p>5</p> <p>Complete el ajuste.</p>	<p>6</p> <p>Salga del menú de configuración.</p>

■ Conexión inalámbrica al subwoofer

Con el Equipo del altavoz de subwoofer inalámbrico puede utilizarse un subwoofer de forma inalámbrica (SWK-W10, etc., se vende por separado). Para establecer una conexión inalámbrica, sitúe WIRELESS SW en YES (P. 11). Para más información, consulte el manual de instrucciones del SWK-W10.

Otra conexión

■ Colocación iPod

Coloque o desconecte su iPod siempre que quiera.



Su iPod se cargará automáticamente cuando el iPod esté colocado en el acoplador/soposte cargador del iPod, incluso si la unidad se encuentra en el modo de espera.

Nota

La unidad es compatible con iPod (5ª generación), iPod classic, iPod nano e iPod touch.

MCR-040

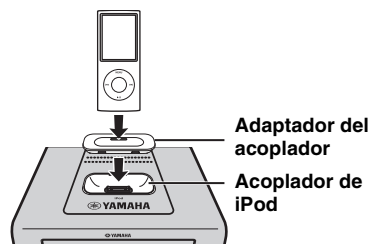

Nota

Para fijar la conexión, coloque un Adaptador del acoplador compatible suministrado con el iPod o un Adaptador del acoplador universal de iPod (se vende por separado), y retire la carcasa protectora que cubre su iPod.

MCR-140

Cuando desee cargar el iPod, colóquelo en el soporte cargador. Mientras el iPod se encuentra en el soporte cargador, también es posible controlar el iPod con el mando a distancia.

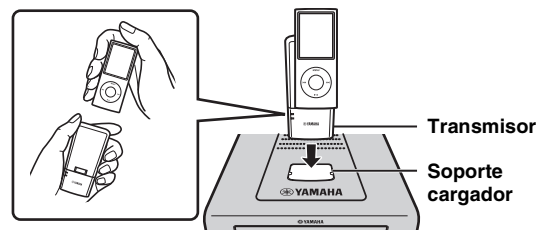

■ Conexión del USB

Conecte o desconecte su USB siempre que quiera.

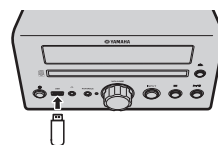

El USB se cargará automáticamente al conectarlo a la unidad, incluso si la unidad se encuentra en modo de espera.

Notas

- Esta unidad es compatible con dispositivos de clase de almacenamiento masivo USB (por ejemplo, memorias flash o reproductores de audio portátil) que utilicen el formato FAT16 o FAT32.
- No conecte dispositivos que no sean dispositivos de clase de almacenamiento masivo USB (como por ejemplo, cargadores de USB o concentradores de USB), PC, lectores de tarjetas, una unidad de disco duro externo, etc.

MANDO A DISTANCIA

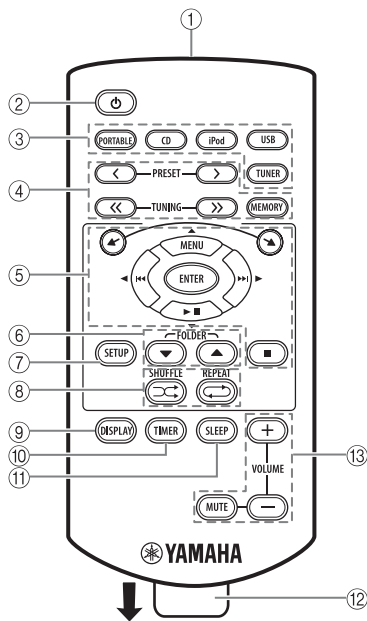

- ① Transmisor de señal infrarroja (☞ P. 2)
- ② ⏻: modo de espera/encendido
- ③ Botones de fuente: PORTABLE, CD, iPod, USB (☞ P. 8, 10)
- ④ Botones de control del FM (☞ P. 10)
- ⑤ ▲/▼: botones de desplazamiento del iPod (☞ P. 8)
 MENU/ENTER/▶ ||/◀◀/▶▶▶: botones multifunción (☞ P. 8, 9, 10, 11)
 ■: botón de parada (☞ P. 8, 9)
- ⑥ FOLDER ▼/▲ (☞ P. 8)
- ⑦ SETUP (☞ P. 5, 11)
- ⑧ SHUFFLE/REPEAT (☞ P. 9)
- ⑨ DISPLAY (☞ P. 9, 12)
- ⑩ TIMER (☞ P. 12, 13)
- ⑪ SLEEP (☞ P. 13)
- ⑫ Lámina de aislamiento de la pila: retirar antes de usar.
- ⑬ Botones de control de volumen: pulsar para controlar el volumen. Pulse MUTE para desactivar el sonido. Púlselo de nuevo para reanudar el volumen.

PANTALLA DEL PANEL DELANTERO

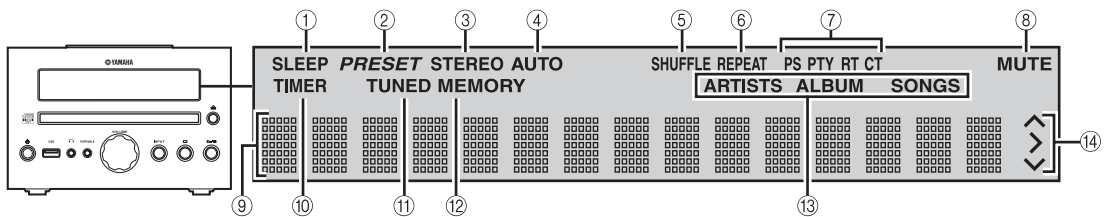







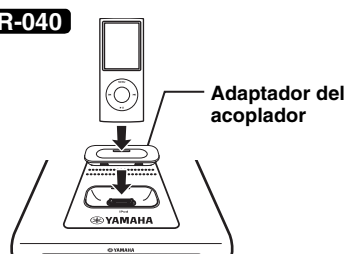

- ① Indicador SLEEP: se enciende cuando el temporizador para dormir está activado (☞ P. 13).
- ② Indicador PRESET: se enciende cuando usted presintoniza emisoras de radio (☞ P. 10).
- ③ Indicador STEREO: se enciende cuando esta unidad está recibiendo una señal intensa de una emisión estéreo de FM.
- ④ Indicador AUTO: se enciende cuando la unidad está en el modo de sintonización automática (☞ P. 10).
- ⑤ Indicador SHUFFLE: se enciende cuando configura el iPod (MCR-040)/CD/USB en reproducción aleatoria (☞ P. 9).
- ⑥ Indicador REPEAT: se enciende cuando configura el iPod (MCR-040)/CD/USB para repetir la reproducción (☞ P. 9).
- ⑦ Indicadores del Sistema de datos de radio: se enciende el nombre de los datos del Sistema de datos de radio que ofrece la emisora con Sistema de datos de radio que se está recibiendo actualmente (☞ P. 10).
- ⑧ Indicador MUTE: se enciende cuando el sonido se silencia.
- ⑨ Pantalla de información múltiple: muestra diversa información, como por ejemplo, la frecuencia de sintonización.
- ⑩ Indicador TIMER: parpadea durante el ajuste del temporizador. Se enciende cuando el temporizador para dormir está encendido (☞ P. 13).
- ⑪ Indicador TUNED: se enciende cuando esta unidad sintoniza una emisora (☞ P. 10).
- ⑫ Indicador MEMORY: parpadea durante la búsqueda de una emisora de radio mediante la sintonización de presintonías automáticas. Se enciende cuando usted presintoniza automática o manualmente emisoras de radio (☞ P. 10).
- ⑬ Indicador de información múltiple: indica la información de la música actualmente mostrada en la pantalla de información múltiple (☞ P. 9).
- ⑭ Indicadores de operaciones: muestra botones multifunción que puede accionar para el elemento de SETUP actualmente seleccionado.

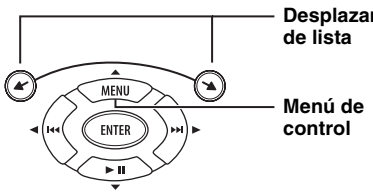
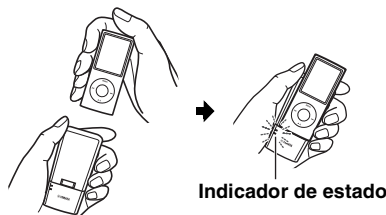
ESCUCHAR MÚSICA

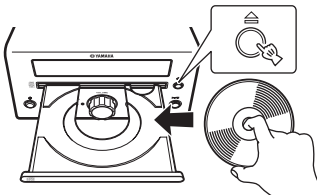
Operaciones de reproducción

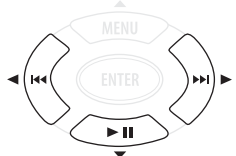
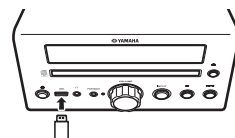
Siga los procedimientos que se indican a continuación para reproducir música.

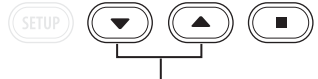
	1 Ajustar la fuente	2 Cambiar la entrada	3 Seleccione la música e inicie la reproducción
iPod*1	<p>MCR-040</p>  <p>Adaptador del acoplador</p> <p>P. 5</p>		<p>Desplazamiento de lista</p> <p>Menú de control</p>  <p>En el MCR-140, las operaciones del mando a distancia o el panel delantero están disponibles únicamente cuando el iPod está situado en el soporte cargador (P. 5).</p>
	<p>MCR-140</p>  <p>Indicador de estado</p> <p>P. 5, 16</p>		<p>MCR-140</p>  <p>Control con iPod</p> <p>Tenga cuidado cuando controle el volumen con su (P. 5).</p>
CD			
USB*2	 <p>P. 5</p>		 <p> Pasar al primer archivo de la carpeta anterior o siguiente de MP3 o WMA*3</p>

*1 Algunas funciones pueden no estar disponibles dependiendo del modelo o de la versión del software de su iPod.

*2 • Es posible que algunos dispositivos no funcionen correctamente aunque cumplan con los requisitos.

• No se garantizan la reproducción y alimentación de todos los tipos de dispositivos USB.

• El tiempo de lectura puede exceder los 30 segundos en función del número de archivos/carpetas.

• Yamaha y los distribuidores no se harán responsables de las pérdidas de datos almacenados en dispositivos USB conectados a esta unidad.

Como medida de precaución, se recomienda realizar copias de seguridad de los archivos.

*3 Si pulsa estos botones durante la reproducción, se visualizará el nombre de la carpeta en la pantalla del panel delantero durante unos segundos.

Otras operaciones

■ Control de la reproducción

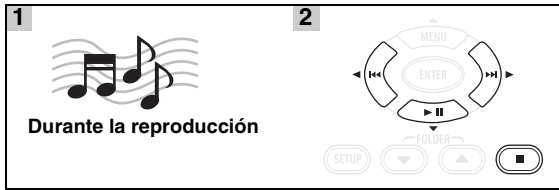

▶▶: omitir hacia delante/mantener pulsado para avance rápido

◀◀: omitir hacia atrás/mantener pulsada para rebobinar

▶ ||: reproducción/pausa

■: detener

Notas

- La reproducción de discos de datos se inicia en orden alfanumérico.
- La reproducción de USB se inicia por orden de fecha y hora de creación.

■ Reproducción aleatoria

Es posible reproducir en una secuencia aleatoria.

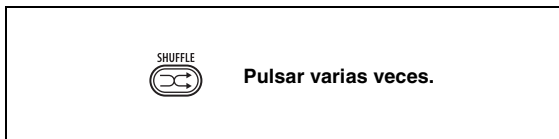

Para iPod

OFF → SONGS → (ALBUMS)*1

*1 No es posible ajustar ALBUMS si se utiliza un iPod touch.

Para CD/USB

OFF → (FOLDER)*2 → ALL

*2 Si el formato de audio de la música seleccionada es MP3/WMA, también puede seleccionar FOLDER.

■ Repetición de reproducción

Es posible realizar la reproducción de forma repetida.

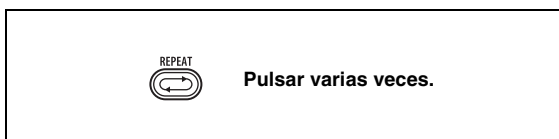

OFF → ONE → (FOLDER)*3 → ALL

*3 Si el formato de audio de la música seleccionada es MP3/WMA, también puede seleccionar FOLDER.

■ Cambio de pantalla

Es posible cambiar la información de reproducción mostrada en la pantalla del panel delantero. Es posible que algunos caracteres especiales no se visualicen correctamente.

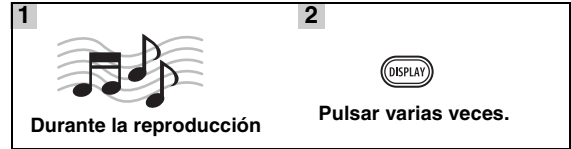

Para iPod **MCR-040**

Número de canción y tiempo transcurrido (ajuste predeterminado)

↓

Número de canción y tiempo restante

↓

Nombre de canción

↓

Nombre de artista

↓

Nombre de álbum

↓

Vuelta al ajuste predeterminado

Nota

Esta función está disponible para iPod (5ª generación), iPod classic, iPod nano e iPod touch. Sin embargo, incluso con estos modelos, esta función podría no estar disponible en función de la versión de software de su iPod.

Para CD/USB

Número de pista/archivo y tiempo transcurrido de la canción actual (ajuste predeterminado)

↓

Número de pista y tiempo restante de la canción actual*4

↓

Tiempo total del disco*4

↓

Tiempo restante del disco*4

↓

Nombre de archivo*5

↓

Nombre de pista*6

↓

Nombre de artista*6

↓

Nombre de álbum*6

↓

Vuelta al ajuste predeterminado



*4 Sólo para CD de audio

*5 Sólo para archivos MP3/WMA

*6 Sólo cuando la pista seleccionada tiene información

ESCUCHAR EMISORAS DE RADIO FM

Sintonización de emisoras de radio

1  Pulse TUNER.	2  Mantener pulsado. Comenzará el proceso de sintonización automática.
--	---



Si la señal recibida de la emisora que desea seleccionar es débil, también es posible sintonizar emisoras de radio de forma manual pulsando **TUNING<</>** varias veces.



Nota

Si sintoniza una emisora de forma manual, el sonido será monoaural.

Preajuste de emisoras de radio

Es posible almacenar sus emisoras FM favoritas con la función de presintonía.





■ Presintonización automática

1  Mantenga pulsado el botón MEMORY durante más de 2 segundos en el modo FM.	2  Comenzará la presintonía automática.
---	--

Nota

Al realizar la presintonía automática, se borran todas las emisoras almacenadas y se almacenan emisoras nuevas.

■ Presintonización manual

1  Sintonice una de sus emisoras de radio favoritas.	2  Pulse MEMORY.
3  Seleccione el número de presintonía que desea almacenar.	4  Complete la presintonía manual.





- Es posible presintonizar un máximo de 30 FM emisoras.
- Para cancelar la presintonía manual mientras escoge un número de presintonía, pulse **MEMORY** de nuevo.
- Es posible eliminar una emisora presintonizada pulsando **SETUP** → **MENU** ▲/▼ → **ENTER** para seleccionar **PRESET DELETE**.

Selección de emisoras de radio presintonizadas (Preajuste de sintonización)

	Seleccione la emisora de radio presintonizada en el modo FM.
---	---

Visualización de información del Sistema de datos de radio

1  Durante la escucha	2  Pulsar varias veces.
--	--

PS (Servicio de programa)



PTY (Tipo de programa)



RT (Texto de radio)



CT (Hora del reloj)



Frecuencia



Vuelta al PS

Nota

Si la transmisión de señal de la emisora del Sistema de datos de radio es demasiado débil, es posible que esta unidad no pueda recibir información completa del Sistema de datos de radio. En concreto, la información RT (Texto de radio) utiliza gran cantidad de ancho de banda, por lo que podría estar menos ancho de banda disponible en comparación con otros tipos de información.

UTILIZACIÓN DE FUNCIONES ÚTILES

Utilización del menú de configuración

El menú de configuración aparece en la pantalla del panel delantero al pulsar **SETUP**. Desde el menú de configuración puede ajustar diversas funciones útiles.

Menú de configuración	Parámetro o rango de control	Página de referencia
PRESET DELETE	(Aparece únicamente cuando la fuente de entrada está ajustada en FM.)	10
DIMMER	DIMMER ON (25%)/OFF (100%)	a continuación
TREBLE	-6 dB a +6 dB	a continuación
BASS	-6 dB a +6 dB	a continuación
BALANCE	L+5 - CENTER - R+5	a continuación
AUTO CLOCK*1	ON/OFF	12
CLOCK SET	Hora, minuto	12
TIMER SET	Hora (hora, minuto), tiempo de funcionamiento, sonido (fuente, pista o número de presintonía), temporizador activado/desactivado	12
WIRELESS SET MCR-140	GROUP A1/A2/A3/B1/B2/B3	5
POWER SAVING MCR-140	NORMAL/ECO	a continuación
WIRELESS SW MCR-140	NO/YES	a continuación

*1 Esta función está disponible únicamente en modelos de Europa, Reino Unido y Australia.

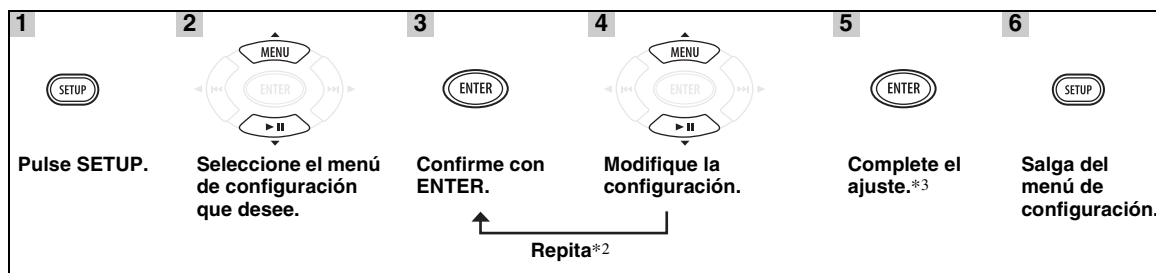

*2 Cuando haya algunos parámetros que configurar, repita los pasos 3 y 4. Puede volver a un parámetro anterior pulsando **◀◀**.

*3 Para configurar otros elementos, repita los pasos del 2 al 5.



Para cancelar el ajuste durante la operación, pulse **SETUP**.

■ Ajuste de oscuridad de pantalla, tono/balance y modo de ahorro de energía

DIMMER: Cambia el brillo de la pantalla del panel delantero.

TREBLE*4: Ajusta la respuesta de alta frecuencia.

BASS*4: Ajusta la respuesta de baja frecuencia.

BALANCE: Ajusta el nivel del sonido de cada canal de altavoz derecho e izquierdo.

POWER SAVING: Si lo ajusta en ECO, puede reducir el consumo energético en modo de espera. Sin embargo, no es posible encender la unidad mediante la operación de reproducción de su iPod durante el modo de espera. El ajuste predeterminado es NORMAL. Esta función está disponible únicamente para MCR-140.

WIRELESS SW: Seleccione YES si utiliza un subwoofer con el Equipo del altavoz de subwoofer inalámbrico (SWK-W10, etc., se vende por separado). El ajuste predeterminado es NO. Esta función está disponible únicamente para MCR-140.

*4 Activo también mientras utiliza los auriculares.

■ Ajuste del reloj

AUTO CLOCK: La función de ajuste automático está disponible en modelos de Europa, Reino Unido y Australia.

Para aplicar esta función, ajuste **AUTO CLOCK** en **ON**.

CLOCK SET: Para ajustar la hora y los minutos, repita los pasos 3 y 4 en la página 11.



La hora actual aparecerá en la pantalla del panel delantero durante un periodo determinado, al mantener pulsado **DISPLAY**, siempre que el ajuste de hora se haya efectuado.

Nota

El ajuste de hora se pierde al desconectar el cable de alimentación de la toma de corriente.

■ Ajuste del temporizador

TIMER SET: Para seleccionar los siguientes elementos de ajuste, repita los pasos 3 y 4 de la página 11.



Es posible introducir el **TIMER SET** directamente manteniendo pulsado **TIMER**.

Hora (hora y minutos)



Tiempo de funcionamiento



Puede escoger el tiempo de funcionamiento entre 10 y 90 minutos, en aumentos de 10 minutos.

“—” significa que el dispositivo no pasará el modo de espera automáticamente.

Fuente de entrada y número de pista/archivo o número de presintonía

Notas

- Si la fuente no está ajustada correctamente no se escuchará el sonido del temporizador. Asegúrese de que la fuente esté fijada correctamente.
- MCR-140: Al seleccionar un iPod como fuente de entrada, tendrá que colocar el iPod en el soporte cargador de la unidad.

iPod:

Al seleccionar el iPod como fuente, esta unidad reanuda la música que estaba escuchando la última vez que la utilizó.

CD:

Ajuste un número de pista/archivo.

Si ajusta un número de pista/archivo que no existe, se reproducirá automáticamente la primera pista/archivo.

USB:

Ajuste un número de archivo.

Si ajusta un número de archivo que no existe, se reproducirá automáticamente el primer archivo.

FM:

Ajuste el número de presintonía.

Al seleccionar “—”, se ajustará la última emisora FM ajustada.

Temporizador Activado/Desactivado

Permite activar y desactivar el temporizador. Si el temporizador está activado, el indicador **TIMER** se ilumina en la pantalla del panel delantero (P. 6).



Este ajuste está disponible también con **TIMER** (P. 6, 13).

Utilización del temporizador y del temporizador para dormir

■ Utilización del temporizador

El temporizador ajusta la unidad para reproducir música a la hora configurada. Una vez transcurrido el tiempo de funcionamiento especificado, la unidad pasará al modo de espera.

Para usar el temporizador, establezca la fuente de entrada correctamente y configúrelo con antelación en el menú de configuración (☞ P. 12).

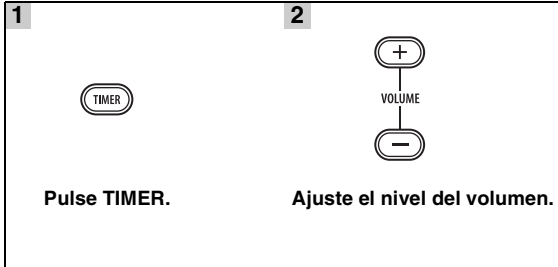

Cada vez que pulse **TIMER** con la alimentación activada, se activará y desactivará. Al encender el temporizador, el indicador **TIMER** se ilumina en la pantalla frontal (☞ P. 6). Para activar la unidad a través del temporizador, sitúe esta unidad en el modo de espera al activar el temporizador.

Notas

- Deberá ajustar antes el reloj.
- Cuando la unidad está en el modo en espera, el indicador **TIMER** no se enciende en la pantalla frontal aunque el temporizador esté activado.
- Tras accionar la unidad a través del temporizador, la función del temporizador se apaga.



- Para activar la función de temporizador de nuevo, pulse **TIMER** mientras la alimentación está activada.
- El ajuste del temporizador se guarda para poder recuperarlo la próxima vez.

■ Utilización del temporizador para dormir

El temporizador para dormir pone a la unidad en modo de espera después de que transcurra un tiempo especificado.

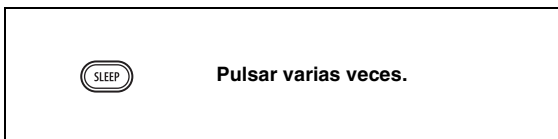

OFF → 30min → 60min → 90min → 120min

El indicador **SLEEP** se enciende en la pantalla del panel delantero (☞ P. 6).

SOLUCIÓN DE PROBLEMAS

Consulte la tabla de abajo cuando esta unidad no funcione correctamente. Si el problema que usted tiene no está en la lista de abajo o las instrucciones no sirven de ayuda, apague esta unidad, desconecte el cable de alimentación y póngase en contacto con el centro de servicio o concesionario autorizado de Yamaha.

General

Problema	Causa	Remedio	página
Esta unidad no se enciende o entra en el modo de espera poco después de conectarse la alimentación.	El cable de alimentación no está conectado o la clavija no están bien insertada.	Conecte correctamente el cable de alimentación.	4
	Esta unidad ha sido expuesta a una descarga eléctrica externa intensa (rayo o electricidad estática intensa).	Ponga la unidad en modo de espera, desconecte el cable de alimentación, vuelva a conectarlo después de 30 segundos y, a continuación, utilícela normalmente.	—
La unidad no funciona correctamente.			
No hay sonido.	No se ha seleccionado una fuente de entrada apropiada.	Seleccione una fuente de entrada apropiada con el selector INPUT del panel delantero (o los botones de fuente del mando a distancia).	—
	Las conexiones de los altavoces no están seguras.	Asegure las conexiones.	4
	Es posible que la función de silencio esté activada.	Cancele la función de silencio.	6
	El volumen está bajo.	Suba el volumen.	—
	Hay señales que la unidad no puede reproducir y que están introduciéndose desde un componente fuente como puede ser un CD-ROM.	Reproduzca una fuente cuya señales pueda reproducir esta unidad.	3
La unidad se apaga de forma repentina.	Es posible que esté ajustado el temporizador para dormir.	Esta circunstancia no se trata de ningún error. Encienda la unidad y reproduzca la fuente de nuevo.	—
	La unidad ha estado encendida durante 1 hora sin reproducir ni realizar ninguna otra operación.		
	La unidad se encendió mediante el temporizador y ha transcurrido el tiempo de funcionamiento especificado.		
	MCR-140: El iPod seleccionado como fuente de entrada se desconecta del transmisor, o bien no emite sonido durante un tiempo.		
Se ha perdido el ajuste del reloj.	Se ha desconectado el cable de alimentación.	Conecte el cable de alimentación y, a continuación, ajuste el reloj de nuevo.	—
Sólo se oye sonido del altavoz de un lado.	Las conexiones de los cables están mal hechas.	Conecte correctamente los cables. Si el problema persiste, los cables podrían estar defectuosos.	4
Hay interferencia de ruido procedente de un equipo digital o de radiofrecuencia.	La unidad está demasiado cerca de un equipo digital o de alta frecuencia.	Separe más la unidad de dicho equipo.	—

Los siguientes mensajes de estado aparecen únicamente si está utilizando el MCR-140.

Mensaje de estado	Causa	Remedio	página
Subwoofer Link	Se establece la conexión inalámbrica entre el subwoofer y la unidad.		
SubwooferUnlink	Se desconecta la conexión inalámbrica entre el subwoofer y la unidad.		
Wireless Error	El circuito interno de la unidad presenta un problema.	Desconecte el cable de alimentación y póngase en contacto con el distribuidor o centro de asistencia Yamaha más cercano.	—

Recepción de la radio

Problema	Causa	Remedio	página
La recepción estéreo por FM tiene ruido.	La antena no está correctamente conectada.	Verifique las conexiones de la antena.	4
	Las características de las emisiones estéreo de FM pueden causar este problema cuando el transmisor está muy lejos o la entrada de la antena es mala.	Intente utilizar una antena de FM direccional de alta calidad.	—
		Utilice el método de sintonización manual.	10
La emisora deseada no se puede sintonizar con el método de sintonización automática.	La señal es demasiado débil.	Utilice una antena de FM direccional de alta calidad.	—
		Utilice el método de sintonización manual.	10
La función de selección de presintonía no funciona.	Es posible que se haya borrado la presintonía (memoria).	Presintonice las emisoras de radio de nuevo.	10
Se producen distorsiones y no es posible obtener una recepción clara ni siquiera con una buena antena FM o una antena exterior.	Es posible que se esté produciendo reflexión multirruta o algún otro tipo de interferencia de radio.	Cambie la altura, la dirección o la posición de la antena.	—

iPod™

Nota

En caso de producirse un error de transmisión sin que aparezca un mensaje de estado en el panel delantero de esta unidad, compruebe la conexión de su iPod (consulte la página 5).

Los siguientes mensajes de estado aparecen únicamente si está utilizando el MCR-040.

Mensaje de estado	Causa	Remedio	página
iPod Connecting iPod Charging	La unidad está reconociendo la conexión con su iPod.	Si el mensaje sigue apareciendo en la pantalla del panel delantero, y no comienza la reproducción, vuelva a conectar el iPod.	—
Unknown iPod	Hay un problema con la trayectoria de señal de su iPod a esta unidad.	Vuelva a conectar el iPod.	5
	El iPod que se está utilizando no es compatible con esta unidad.	Sólo se admite iPod (5ª generación), iPod classic, iPod nano y iPod touch.	—
iPod	Esta unidad ha reconocido su iPod; pero no puede obtener información tal como el tiempo transcurrido.		
iPod Unplugged	Se ha retirado el iPod del acoplador de iPod.	Vuelva a colocar el iPod en el acoplador de iPod.	5

Los siguientes mensajes de estado aparecen únicamente si está utilizando el MCR-140.

Mensaje de estado	Causa	Remedio	página
iPod Linked iPod	La conexión inalámbrica se estableció correctamente.		
iPod Unlinked	La conexión inalámbrica se ha desconectado.	Conecte el iPod al transmisor e inicie la reproducción.	5
iPod Low Batt.	La batería del iPod se está agotando.	Colóquelo en el soporte cargador.	5

Los siguientes estados del LED hacen referencia al transmisor.

Estado del LED	Estado del transmisor	Remedio	página
Apagado	El transmisor se encuentra en el modo de espera.		
	No hay ningún iPod conectado o no se ha establecido la comunicación inalámbrica.		
Parpadea en color verde	Conexión en curso.	Espere.	—
Parpadea en color verde una vez	Ajustando el nivel de volumen o accionando mediante el mando a distancia.		
Encendido en color verde	Se ha establecido la comunicación inalámbrica entre la unidad y el transmisor.		
Se ilumina en color verde y parpadea en color rojo durante 2 segundos	Está conectado un iPod no compatible.	Sólo se admite iPod (5ª generación), iPod classic, iPod nano y iPod touch.	5
Se enciende en color verde y sigue parpadeando en color rojo	Error de conexión.	Conéctelo de nuevo.	8
Parpadea en color rojo	Hay un error.	Retire el iPod del transmisor, y conéctelo de nuevo.	8
Parpadea en color rojo una vez	El volumen de la unidad está ajustado al máximo o al mínimo.		
Parpadea en color rojo 2 veces de forma continua (independientemente del estado en color verde)	La batería del iPod se está agotando.	Coloque el iPod en el soporte cargador.	5

Problema	Causa	Remedio	página
No hay sonido.	La unidad está apagada.	Conecte correctamente el cable de alimentación.	—
	No se ha actualizado la versión de software del iPod.	Descargue la versión de iTunes más reciente para actualizar la versión de software del iPod a la más actualizada.	—
	El iPod está en proceso de conexión con la unidad.	Espere un momento.	—
	MCR-140: La batería del iPod se está agotando.	Cargue el iPod.	—
	MCR-140: El iPod no está correctamente conectado al transmisor.	Conecte el iPod correctamente.	—
	MCR-140: Los auriculares están conectados al iPod.	Desconecte los auriculares.	—
	MCR-140: Alguna parte de su cuerpo o un objeto metálico determinado está bloqueando la señal del transmisor, etc.	Cambie la forma de sujetar, su orientación o posición, con el fin de evitar que su cuerpo o determinados objetos metálicos bloqueen la señal.	—
	MCR-140: Existe un dispositivo (horno microondas, LAN inalámbrica, teléfono inalámbrico, etc.) dando salida a señales en la banda de frecuencia 2,4 GHz en las proximidades.	Aleje la unidad de estos dispositivos, o apáguelos. Si el dispositivo es compatible IEEE802.11n, cambie el ajuste del canal del dispositivo a fin de no afectar la unidad.	—
	MCR-140: Es demasiada distancia.	Coloque el transmisor más cerca de la unidad. El rango de transmisión es de aproximadamente 10 m. Asimismo, si coloca la unidad en una posición más baja, será más fácil que reciba señales inalámbricas.	—
	MCR-140: La unidad y el transmisor no están conectados, ya que están establecidos en grupos diferentes.	Ajuste la unidad y el transmisor en el mismo grupo.	5
MCR-140: La unidad está conectada a otro aparato.	Seleccione un grupo diferente cambiando la configuración de grupo de la unidad y el transmisor.	5	
No hay sonido.	MCR-040: El iPod está colocado en el acoplador del iPod de forma incorrecta.	Retire el iPod de la unidad y, a continuación, colóquelo en el acoplador del iPod de nuevo.	5
El iPod suena, pero no puede controlarlo con la unidad ni con el mando a distancia.	MCR-140: El iPod no está correctamente conectado al transmisor.	Retire el iPod del transmisor y, a continuación, colóquelo en él de nuevo.	5
No es posible cambiar el volumen modificando el volumen del iPod.	El iPod no es compatible con esta unidad.	Sólo se admite iPod (5ª generación), iPod classic, iPod nano y iPod touch.	5
	El iPod no está conectado correctamente.	Conecte el iPod correctamente.	—
La pantalla del iPod no cambia al pulsar las teclas de volumen del mando a distancia.	La versión del software del iPod no se ha actualizado.	Actualice a la versión del software del iPod más reciente. Si no es posible resolver el problema, ni siquiera con el software más reciente, restablezca el iPod.	—
La unidad no puede controlarse con el mando a distancia.			
No es posible realizar funciones de control desde el iPod.	MCR-040: El iPod está colocado en el acoplador del iPod de forma incorrecta.	Retire el iPod de la unidad y, a continuación, colóquelo en el acoplador del iPod de nuevo.	5
	MCR-140: El iPod está incorrectamente conectado al transmisor.	Retire el iPod del transmisor y, a continuación, conéctelo al transmisor de nuevo. Inicie la reproducción.	8

Problema	Causa	Remedio	página
La información de reproducción no se muestra en la pantalla del panel delantero.	El iPod utilizado no es compatible con la visualización de información de reproducción.	Sólo se admite iPod (5ª generación), iPod classic, iPod nano y iPod touch.	5
	Está utilizando el MCR-140.	Sólo el MCR-040 está disponible para la visualización de información de reproducción.	—
El iPod no carga.	MCR-040: El iPod está colocado en el acoplador del iPod de forma incorrecta.	Retire el iPod de la unidad y, a continuación, colóquelo en el acoplador del iPod de nuevo.	5
	MCR-140: El iPod está colocado en soporte cargador de forma incorrecta.	Retire el iPod de la unidad y, a continuación, colóquelo en el soporte cargador de nuevo.	5
De forma repentina, el altavoz genera sonido a pesar de no haber un iPod conectado.	MCR-140: La unidad está conectada a otro transmisor.	Modifique la configuración de grupo.	5
Corte de sonido durante la comunicación inalámbrica.	MCR-140: Si se produce ruido en la misma frecuencia que utiliza el transmisor, la unidad buscará otra frecuencia sin utilizar que pueda provocar el corte del sonido.	Esta circunstancia no se trata de ningún error. Si los cortes se producen con frecuencia, cambie la unidad de lugar.	—

USB



Nota

En caso de producirse un error de transmisión sin que aparezca un mensaje de estado en el panel delantero de esta unidad, compruebe la conexión del dispositivo USB (consulte la página 5).

Mensaje de estado	Causa	Remedio	página
USB Unplugged	El dispositivo USB no está conectado correctamente.	Vuelva a conectar el dispositivo USB.	5
Unknown USB	El dispositivo USB conectado no puede reproducirse en esta unidad.	Conecte un dispositivo USB que se pueda reproducir.	5
USB OverCurrent	El dispositivo USB conectado no puede reproducirse en esta unidad.	Desconecte el dispositivo USB. Cambie a otra fuente de entrada que no sea USB y vuelva a seleccionar USB como fuente de entrada. Vuelva a conectar un dispositivo USB que se pueda reproducir.	5
	El dispositivo USB está conectado en ángulo.		

Problema	Causa	Remedio	página
El archivo MP3/WMA del dispositivo USB no puede reproducirse.	No se reconoce el dispositivo USB.	Vuelva a conectar el dispositivo USB.	5
		Si se suministra un adaptador de CA con el dispositivo, conéctelo.	—
	Conexiones del dispositivo USB inadecuadas.	Vuelva a conectar el dispositivo USB.	5
	Los formatos MP3 o WMA no son compatibles con esta unidad.	Cambie el archivo por un archivo grabado correctamente que se pueda reproducir con esta unidad.	3
	Si las soluciones anteriores no resuelven el problema, el dispositivo USB no puede reproducirse en la unidad.	Pruebe con otro dispositivo USB.	—

Reproducción de discos

Problema	Causa	Remedio	página
No hay sonido o éste está distorsionado	La frecuencia de muestreo de un archivo MP3 o WMA puede no ser compatible con esta unidad.	Compruebe que la frecuencia de muestreo y la velocidad de transferencia de bits de un archivo MP3 o WMA sean compatibles con esta unidad.	3
El disco no se reproduce.	Es posible que esté utilizando un CD-R/RW no finalizado.	Finalice el CD-R/RW.	—
	La etiqueta del disco podría estar al revés.	Compruebe que la etiqueta del disco esté hacia arriba.	—
	El disco puede estar defectuoso.	Intente reproducir otro disco. Si de esta forma se resuelve el problema, el disco que desea reproducir está defectuoso.	—
	El disco MP3/WMA puede no tener suficientes archivos de música para poder ser reproducido.	Compruebe que su disco MP3/WMA contiene al menos 5 MP3/WMA archivos de música. Si el número de archivos es pequeño, puede que no se reconozca el disco.	—
	La frecuencia de muestreo de un archivo MP3 o WMA puede no ser compatible con esta unidad.	Compruebe que la frecuencia de muestreo y la velocidad de transferencia de bits de un archivo MP3 o WMA sean compatibles con esta unidad.	3
Algunas operaciones con botones no funcionan.	El disco cargado en la unidad podría no ser compatible.	Extraiga el disco y, a continuación, compruebe si el disco es compatible con la unidad o no.	3
La reproducción no comienza inmediatamente después de pulsar  en la unidad o  en el mando a distancia.	El disco podría estar sucio.	Limpie el disco.	—
	El disco cargado en la unidad podría no ser compatible.	Utilice un disco compatible con la unidad.	3
	Si la unidad se ha trasladado desde un lugar frío hasta un lugar cálido, podría haberse formado condensación en la lente de lectura de disco.	Espere una hora o dos, hasta que la unidad se ajuste a la temperatura de la habitación, e inténtelo de nuevo.	—
“No Disc” aparece en pantalla, a pesar de que hay un disco en la bandeja del disco.	El disco cargado en la unidad podría no ser compatible.	Utilice un disco compatible con la unidad.	3
	El disco podría estar sucio.	Extraiga el disco y límpielo.	—
	El disco está cargado al revés.	Extraiga el disco y, a continuación, cárguelo con la cara etiquetada hacia arriba.	—

Mando a distancia

Problema	Causa	Remedio	página
El mando a distancia no funciona bien.	El mando a distancia puede funcionar fuera de la distancia necesaria habitual.	Para conocer información sobre la distancia de funcionamiento del mando a distancia, consulte “Utilización del mando a distancia”.	2
	Puede que el sensor del mando a distancia de esta unidad esté expuesto a la luz solar directa o iluminación.	Cambie la iluminación u orientación de esta unidad.	—
	La pila puede estar agotada.	Cambie la pila por una nueva.	2
	Hay obstáculos entre el sensor de esta unidad y el mando a distancia.	Aparte los obstáculos.	—

MANIPULACIÓN DE DISCOS COMPACTOS

- Manipule el disco siempre con cuidado, para evitar que se arañe la superficie de reproducción. No doble los discos.

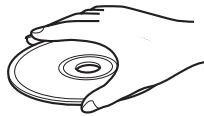

- Para mantener limpia la superficie de reproducción, límpiela con un paño seco y limpio. No utilice ningún tipo de limpiador de disco, spray, ni ningún otro líquido basado en elementos químicos.
- No exponga los discos a la luz solar directa, alta temperatura o niveles altos de humedad durante un periodo prolongado de tiempo.

- No limpie con movimientos circulares, hágalo en línea recta y de afuera adentro.

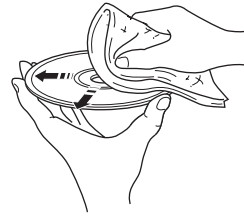

- Utilice un rotulador de punta suave cuando escriba en la cara etiquetada de un disco.

ESPECIFICACIONES

■ RECEPTOR DE CD (CRX-040, CRX-140)

SECCIÓN DEL REPRODUCTOR

iPod

- Compatible con iPod..... iPod (5ª generación), iPod classic, iPod nano, iPod touch

CD

- Soportes.....CD, CD-R/RW
- Formato de audio.....Audio CD, MP3, WMA

LÁSER

- Tipo..... Láser semiconductor GaAs/GaAlAs
- Longitud de onda..... 780 nm
- Potencia de salida..... 10 mW

USB

- Formato de audio..... MP3, WMA

PORTABLE

- Conector de entrada..... STEREO I/D: clavija STEREO de 3,5 mm y tamaño reducido

SECCIÓN DEL AMPLIFICADOR

- Potencia de salida máxima..... 15 W + 15 W
(6 Ω 1 kHz, 10% THD)
- Sensibilidad de entrada
PORTABLE..... 450 mV/22 kΩ
- Distorsión armónica total
CD etc. 1 kHz/1W..... 0,05 %

SECCIÓN DEL SINTONIZADOR

- Rango de sintonización
[Modelos para EE.UU. y Canadá]..... 87,5 a 107,9 MHz
[Otros modelos]..... 87,50 a 108,00 MHz

GENERALIDADES

- Fuente de alimentación
[Modelo para Europa]..... CA 230 V, 50 Hz
[Modelos para EE.UU. y Canadá]..... CA 120 V, 60 Hz
[Modelo para Asia]..... CA 220/230-240 V, 50/60 Hz
[Modelo para Taiwán]..... CA 110/120 V, 60 Hz
[Modelo para Australia]..... CA 240 V, 50 Hz
[Modelo para Reino Unido]..... CA 230 V, 50 Hz

[Modelo para China].....CA 220 V, 50 Hz
[Modelo para Corea].....CA 220 V, 60 Hz

- Consumo..... 25 W
- Consumo en estado de espera
MCR-040.....0,5 W o menos
MCR-140
POWER SAVING: ECO.....1,0 W o menos
POWER SAVING: NORMAL (ajuste predeterminado)
.....2,0 W o menos
- Dimensiones (An x Al x Prof)..... 180 x 120 x 309 mm
- Peso.....3,6 kg

■ ALTAVOCES (NS-BP80)

- Unidad de excitador..... 10 cm de rango completo, tipo Cono
/Tipo de blindaje no magnético
- Dimensiones (An x Al x Prof)..... 122 x 118 x 287 mm
- Peso.....1,4 kg

■ TRANSMISOR (YIT-W11TX)

- Frecuencia..... 2,4 GHz
- Rango de transmisión..... Aprox. 10 m
(sin interferencias)
- Número de unidades a las que se puede transmitir
simultáneamente..... Hasta 7 unidades (en función de las
circunstancias)

Las especificaciones están sujetas a cambios sin previo aviso.

iPod™

iPod es una marca comercial de Apple Inc., registrada en EE.UU. y otros países.

“Made for iPod” significa que un accesorio electrónico se ha diseñado para conectarse específicamente a un iPod y que el desarrollador ha certificado que cumple con los estándares de rendimiento de Apple.

Apple no se hace responsable del funcionamiento de este dispositivo ni de que cumpla con los estándares legales y de seguridad.

Garantía limitada para el Área Económica Europea (AEE) y Suiza

Gracias por haber elegido un producto Yamaha. En el caso poco probable de que su producto Yamaha necesite el servicio que concede la garantía, póngase en contacto por favor con el concesionario a quien adquirió el producto. Si usted tiene alguna dificultad, póngase en contacto por favor con la oficina representativa de Yamaha en su país. Podrá encontrar todos los detalles necesarios en nuestros sitios Web (<http://www.yamaha-hifi.com/> o <http://www.yamaha-uk.com/> para los residentes del Reino Unido).

El producto tiene una garantía de dos años, a partir de la fecha de la compra original, que cubre las reparaciones de las averías que pueda tener debido a defectos en la mano de obra o en los materiales empleados en su fabricación. Yamaha se compromete, sujeto a las condiciones listadas más abajo, a reparar el producto o cualquier pieza (o piezas) que tenga defectos, o a sustituirlo, a discreción de Yamaha, sin cobrar ningún honorario por las piezas o la mano de obra. Yamaha se reserva el derecho de reemplazar un producto por otro de clase y/o precio y condiciones similares, en el caso de que éste no se fabrique más o se considere que las reparaciones resultan poco económicas.

Condiciones de la garantía

- 1 El producto defectuoso DEBERÁ ir acompañado de la factura o recibo de venta original (que muestre la fecha de la compra, el código del producto y el nombre del concesionario), junto con una explicación que describa detalladamente la avería. Si falta esta prueba clara de la compra, Yamaha se reserva el derecho a no proveer el servicio de reparaciones gratis, y el producto podrá ser devuelto al cliente corriendo éste con todos los gastos relacionados con el envío.
- 2 El producto DEBERÁ haber sido adquirido en el establecimiento de un concesionario Yamaha AUTORIZADO dentro del Área Económica Europea (AEE) o Suiza.
- 3 El producto no deberá haber sido sometido a ninguna modificación ni alteración, a menos que ésta haya sido autorizada por escrito por Yamaha.
- 4 De esta garantía se excluye lo siguiente:
 - a. El mantenimiento periódico y la reparación o sustitución de piezas debidos al desgaste natural.
 - b. Los daños debidos a:
 - (1) Reparaciones realizadas por el propio cliente o por un tercero que no cuente con ninguna autorización.
 - (2) Embalaje inadecuado o maltrato, cuando el producto está siendo transportado desde el lugar de residencia del cliente. Tenga en cuenta que el cliente es el responsable de embalar el producto adecuadamente cuando éste es devuelto para ser reparado.
 - (3) Mal uso, incluyendo, pero sin limitarse a: (a) no usar el producto de forma normal o no seguir las instrucciones de uso, mantenimiento y almacenamiento apropiadas indicadas por Yamaha, y (b) instalación o uso del producto de forma inconsistente con las normas técnicas o de seguridad vigentes en el país donde éste se utiliza.
 - (4) Accidentes, rayos, agua, fuego, ventilación inadecuada, fuga de baterías o cualquier otra causa fuera del control de Yamaha.
 - (5) Defectos del sistema en el que se incorpora este producto e/o incompatibilidad con productos de terceros.
 - (6) Uso de un producto importado en la AEE y/o Suiza, no por Yamaha, donde ese producto no cumple con las normas técnicas o de seguridad del país donde se usa y/o con la especificación estándar de un producto vendido por Yamaha en la AEE y/o en Suiza.
- 5 Cuando las garantías del país donde se compra el producto y del país donde éste se usa son diferentes se aplicará la garantía del país donde se usa el producto.
- 6 Yamaha no se hará responsable de ninguna pérdida o daño directo, emergente o de cualquier otro tipo; sólo se hará responsable de la reparación o sustitución del producto.
- 7 Haga una copia de seguridad de cualquier configuración o datos personalizados, ya que Yamaha no se hará responsable de ninguna alteración o pérdida que tal configuración o datos puedan sufrir.
- 8 Ésta garantía no afecta a los derechos legales del consumidor bajo las leyes nacionales aplicables vigentes, ni a los derechos del consumidor contra el concesionario surgidos de su contrato de venta/compra.

Información para usuarios sobre recolección y disposición de equipamiento viejo y baterías usadas



Estos símbolos en los productos, embalaje, y/o documentación que se acompañe significan que los productos electrónicos y eléctricos usados y las baterías usadas no deben ser mezclados con desechos domésticos corrientes.

Para el tratamiento, recuperación y reciclado apropiado de los productos viejos y las baterías usadas, por favor llévelos a puntos de recolección aplicables, de acuerdo a su legislación nacional y las directivas 2002/96/EC y 2006/66/EC.



Al disponer de estos productos y baterías correctamente, ayudará a ahorrar recursos valiosos y a prevenir cualquier potencial efecto negativo sobre la salud humana y el medio ambiente, el cual podría surgir de un inapropiado manejo de los desechos.



Para más información sobre recolección y reciclado de productos viejos y baterías, por favor contacte a su municipio local, su servicio de gestión de residuos o el punto de venta en el cual usted adquirió los artículos.



[Información sobre la disposición en otros países fuera de la Unión Europea]

Estos símbolos sólo son válidos en la Unión Europea. Si desea deshacerse de estos artículos, por favor contacte a sus autoridades locales y pregunte por el método correcto de disposición.

Pb

Nota sobre el símbolo de la batería (ejemplos de dos símbolos de la parte inferior):

Este símbolo podría ser utilizado en combinación con un símbolo químico. En este caso el mismo obedece a un requerimiento dispuesto por la Directiva para el elemento químico involucrado.

ПРЕДУПРЕЖДЕНИЕ: ВНИМАТЕЛЬНО ПРОЧИТАЙТЕ ЭТО ПЕРЕД ИСПОЛЬЗОВАНИЕМ АППАРАТА.

- 1 Для обеспечения наилучшего результата, пожалуйста, внимательно прочитайте данную инструкцию. Храните ее в безопасном месте для будущих справок.
- 2 Данную аудиосистему следует устанавливать в хорошо проветриваемом, прохладном, сухом, чистом месте вдали от прямого воздействия солнечных лучей, источников тепла, вибрации, пыли, влаги и/или холода. Для обеспечения надлежащей вентиляции вокруг CRX-040/140 оставьте свободным.
Сверху: 10 см
Сзади: 10 см
По сторонам: 10 см
- 3 Во избежание шумов и помех, данный аппарат следует размещать на некотором расстоянии от других электрических приборов, двигателей или трансформаторов.
- 4 Во избежание накопления влаги внутри данного аппарата, что может вызвать электрошок, пожар, привести к поломке данного аппарата, и/или представлять телесное повреждение, не следует размещать данный аппарат в среде, подверженной резким изменениям температуры с холодной на жаркую, или в среде с повышенной влажностью (например, в комнате с увлажнителем воздуха).
- 5 Не устанавливайте данный аппарат в местах, где есть риск падения других посторонних объектов на данный аппарат и/или где данный аппарат может подвергнуться попаданию капель брызг жидкостей. На крышке данного аппарата, не следует располагать:
 - Другие компоненты, так как это может привести к поломке и/или обесцвечиванию поверхности данного аппарата.
 - Горящие объекты (например, свечи), так как это может привести к пожару, поломке данного аппарата и/или представлять телесное повреждение.
 - Емкости с жидкостями, так как при их падении жидкости могут вызвать поражение пользователя электрическим током и/или привести к поломке данного аппарата.
- 6 Во избежание прерывания охлаждения данного аппарата, не следует покрывать данный аппарат газетой, скатертью, занавеской и т.д. Повышение температуры внутри данного аппарата может привести к пожару, поломке данного аппарата и/или представлять телесное повреждение.
- 7 Пока все соединения не завершены, не следует подключать данный аппарат к розетке.
- 8 Не используйте данный аппарат, установив его верхней стороной вниз. Это может привести к перегреву и возможной поломке.
- 9 Не применяйте силу по отношению к переключателям, ручкам и/или проводам.
- 10 При отсоединении силового кабеля питания от розетки, вытягивайте его, удерживая за вилку; ни в коем случае не тяните кабель.
- 11 Не применяйте различные химические составы для очистки данного аппарата; это может привести к разрушению покрывающего слоя. Используйте чистую сухую ткань.
- 12 Используйте данный аппарат с соблюдением напряжения, указанном на данном аппарате. Использование данного аппарата при более высоком напряжении, превышающем указанное, является опасным, и может стать причиной пожара, поломки данного аппарата, и/или представлять телесное повреждение. Yamaha не несет ответственности за любую поломку или ущерб вследствие использования данного аппарата при напряжении, не соответствующем указанному напряжению.
- 13 Во избежание поломки от молнии, отключите силовой кабель питания от розетки во время электрической бури.
- 14 Не пробуйте модифицировать или починить данный аппарат. При необходимости свяжитесь с квалифицированным сервисный центром Yamaha. Корпус аппарата не должен открываться ни в коем случае.
- 15 Если вы не собираетесь использовать данный аппарат в течение продолжительного промежутка времени (например, во время отпуска), отключите силовой кабель переменного тока от розетки.
- 16 Перед тем как прийти к заключению о поломке данного аппарата, обязательно изучите раздел “УСТРАНЕНИЕ НЕИСПРАВНОСТЕЙ”, описывающий часто встречающиеся ошибки во время использования.
- 17 Перед перемещением данного аппарата установите его в режим ожидания нажатием кнопки , и отсоедините силовой кабель переменного тока от розетки.
- 18 При внезапном изменении окружающей температуры образовывается конденсация. Отсоедините силовой кабель питания от сети и не пользуйтесь аппаратом.
- 19 Аппарат может нагреваться при его продолжительном использовании. Отключите питание, затем дайте аппарату остыть.
- 20 Данный аппарат следует устанавливать возле розетки переменного тока, куда можно свободно протянуть силовой кабель.
- 21 Батарейки не должны подвергаться нагреву от солнечных лучей, огня или похожих источников. Батарейки следует утилизировать в соответствии с местными нормами.
- 22 Излишнее звуковое давление от внутриушных телефонов и наушников может привести к потере слуха.

Данный аппарат считается не отключенным от источника переменного тока все то время, пока он подключен к розетке, даже если данный аппарат находится в выключенном положении через . Данное положение является режимом ожидания. В этом режиме электропотребление данного аппарата снижается до минимума.

ПРЕДУПРЕЖДЕНИЕ
ВО ИЗБЕЖАНИЕ ПОЖАРА ИЛИ УДАРА
ЭЛЕКТРИЧЕСКИМ ТОКОМ НЕ ПОДВЕРГАЙТЕ ДАННЫЙ
АППАРАТ ВОЗДЕЙСТВИЯМ ДОЖДЯ ИЛИ ВЛАГИ.

БЕЗОПАСНОЕ ИСПОЛЬЗОВАНИЕ ЛАЗЕРА
Данное устройство содержит лазер. Из-за опасности травмы глаз, снимать крышку или обслуживать данное устройство должен только сертифицированный обслуживающий персонал.

ОПАСНОСТЬ
Данное устройство в открытом состоянии излучает видимые лазерные лучи. Не допускайте непосредственного воздействия лазерных лучей на глаза. Когда данное устройство подключено к розетке, не приближайте глаза к отверстию лотка диска и другим отверстиям, и не смотрите внутрь аппарата.

Лазерный компонент данного изделия может выделять радиацию, превышающую ограниченный уровень радиации для Класса 1.

ПРЕДУПРЕЖДЕНИЕ
Опасность разрыва при неправильной замене батарейки. Заменяйте только на батарейки одинакового или аналогичного типа.

Избегайте использования аппарата MCR-140 в пределах 22 см от лиц с имплантированным кардиостимулятором или имплантированным дефибрилятором.

Мы, производитель Yamaha, настоящим заявляем, что MCR-140 соответствует обязательным требованиям и другим соответствующим положениям Директивы 1999/5/ЕС.

СОДЕРЖАНИЕ

ПОДГОТОВКА

ДЕТАЛИ	2
ВОСПРОИЗВОДИМЫЕ ДИСКИ И ФОРМАТЫ ФАЙЛОВ	3
ПОДКЛЮЧЕНИЕ	4
Основные подключения.....	4
Беспроводное подключение MCR-140	5
Другие подключения	5
ПУЛЬТ ДУ	6
ДИСПЛЕЙ ПЕРЕДНЕЙ ПАНЕЛИ	6



РАБОТА

ПЕРЕДНЯЯ ПАНЕЛЬ И ОСНОВНОЕ УПРАВЛЕНИЕ	7
ПРОСЛУШИВАНИЕ МУЗЫКИ	8
Операции воспроизведения.....	8
Другие операции.....	9
ПРОСЛУШИВАНИЕ FM-РАДИОСТАНЦИЙ	10
Настройка радиостанций.....	10
Предварительная настройка радиостанций.....	10
Выбор предустановленных радиостанций (настройка на предустановленную радиостанцию)	10
Отображение информации системы радиоданных	10
ИСПОЛЬЗОВАНИЕ ПОЛЕЗНЫХ ФУНКЦИЙ	11
Использование меню настройки.....	11
Использование таймера и таймера сна.....	13

ДОПОЛНИТЕЛЬНАЯ ИНФОРМАЦИЯ

УСТРАНЕНИЕ НЕИСПРАВНОСТЕЙ	14
Общая часть	14
Радиоприем	15
iPod™	15
USB.....	18
Воспроизведение диска	19
Пульт ДУ.....	19
ОБРАЩЕНИЕ С КОМПАКТ-ДИСКАМИ	20
ТЕХНИЧЕСКИЕ ХАРАКТЕРИСТИКИ	20

■ О настоящем руководстве

- В данной инструкции описаны операции по управлению аппаратом с помощью пульта ДУ, кроме случаев, когда это невозможно. Некоторые из данных операций также выполняются с помощью кнопок передней панели.
- Символ “” рядом с номером (номерами) страниц обозначает соответствующие страницы для справки.
- Примечания содержат важную информацию о безопасности и инструкции по эксплуатации.  обозначает совет по поводу операции.
- Данное руководство отпечатано до производства. Дизайн и технические характеристики могут частично изменяться с целью улучшения качества и т.д. В случае, если имеются различия между руководством и аппаратом, приоритет отдается аппарату.

■ Обозначения об авторских правах и логотипы

Advanced YST

В 1988 году компания Yamaha представила на рынке акустические системы с технологией YST (Yamaha Active Servo Technology) для высококачественного воспроизведения звука с мощными низкими частотами. Эта технология использует прямую связь между усилителем и акустической системой для точной передачи сигнала и прецизионного управления акустической системой. Использование в этой технологии акустических систем с управлением отрицательным полным сопротивлением усилителя и резонансом между объемом корпуса акустической системы и отверстием позволяет создавать больше резонансной энергии (понятие “воздушного низкочастотного динамика”), чем при использовании стандартного метода отражателя басов. Это позволило воспроизводить низкие частоты с помощью акустических систем, имеющих намного меньшие корпуса.

AirWired **MCR-140**

Передача звука без сжатия в реальном времени без ухудшения качества осуществляется благодаря оригинальной беспроводной цифровой технологии AirWired от компании Yamaha. С помощью функции AirWired можно также управлять включением/режимом ожидания и громкостью iPod.



ДЕТАЛИ

Убедитесь в том, что к аппарату прилагаются все представленные ниже детали.

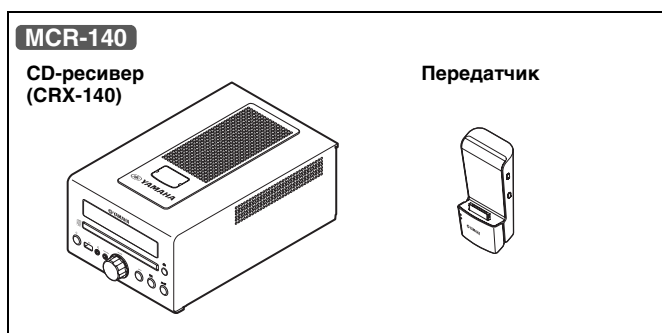
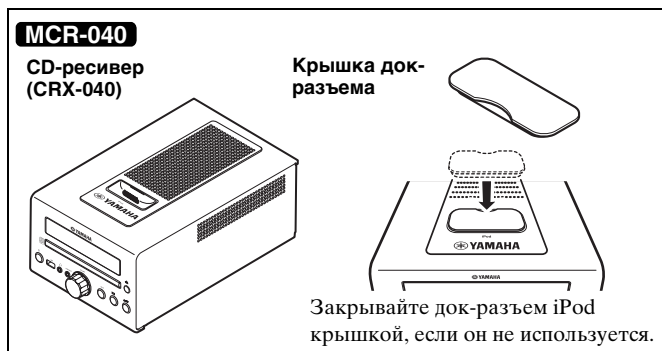

■ Использование пульта ДУ

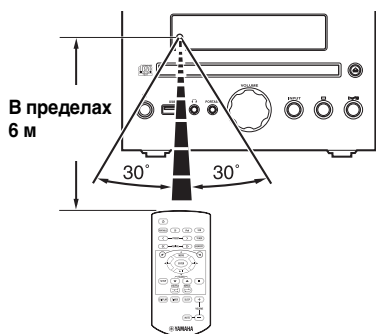

Используйте пульт ДУ на расстоянии 6 м от аппарата и направляйте его на датчик ДУ.

Примечания

- Не проливайте жидкость на пульт ДУ.
- Не роняйте пульт ДУ.
- Не оставляйте пульт ДУ в следующих местах:
 - жарких или влажных, например, в ванной или возле обогревателя;
 - очень холодных местах;
 - пыльных местах.

■ Замена батарейки в пульте ДУ

При снижении рабочего диапазона пульта ДУ замените батарейку.



ВОСПРОИЗВОДИМЫЕ ДИСКИ И ФОРМАТЫ ФАЙЛОВ

■ Воспроизводимые диски

Используйте компакт-диски с отметками, указанными далее



.... Компакт-диски (цифровое аудио)



.... Цифровые аудиодиски CD-R, CD-RW

- Диски CD-R или CD-RW, на упаковке которых или на самом диске имеется одна из следующих надписей.



FOR CONSUMER
FOR CONSUMER USE
FOR MUSIC USE ONLY



- Финализованные диски CD-R или CD-RW



Примечание

На данном проигрывателе компакт-дисков не удастся воспроизвести некоторые диски CD-R/CD-RW или диски с неправильно выполненной записью.



.... Диски CD-TEXT

Воспроизведение 8-см CD-диска

Поместите диск во внутреннюю часть лотка дисковод. Не устанавливайте обычные (12-см) CD-диски поверх 8-см CD-дисков.

Для предотвращения выхода из строя данного аппарата:

- Не используйте диски нестандартной формы (в виде сердца и т.п.), так как это может повредить аппарат.



- Не используйте диски, на поверхности которых есть пленка, наклейки или краска. Если вставить такой диск в дисковод, он может прилипнуть к нему или повредить считывающее устройство.

Примечание: Не используйте какие-либо очистители для линз, так как это может привести к неисправной работе.

■ Воспроизводимые файлы MP3 и WMA

MP3

Формат	Скорость передачи битов (кбит/с)	Частота дискретизации (кГц)
MPEG 1 Audio Layer-3	32-320*1	32/44,1/48
MPEG 2 Audio Layer-3, 2	8-160*1	16/22,05/24

*1 Поддерживается переменная скорость передачи битов.

WMA

- Version 8
- Version 9 (поддержка стандартных и переменных скоростей передачи битов; не поддерживается передача без потерь и профессиональная передача)

Профиль	Скорость передачи битов (кбит/с)	Частота дискретизации (кГц)
High Profile	32-320*2	32/44,1/48
Mid Profile	16-32	22,05

*2 Поддерживается постоянная и переменная скорость передачи данных.

Примечания

- Воспроизведение диска с данными начинается согласно буквенно-цифровому порядку.
- Воспроизведение файлов с USB выполняется в порядке их создания с учетом даты и времени.
- На данном аппарате не удастся воспроизвести файлы WMA (DRM), защищенные авторским правом.
- Диск должен быть совместимым со стандартом ISO 9660.
- Максимальное количество файлов и папок следующее.

	Диск с данными	USB
Максимальное количество файлов	511	9999
Максимальное количество папок*3	255	255
Максимальное количество файлов в одной папке	511	255

*3 Путь считается одной из папок.

ПОДКЛЮЧЕНИЕ

Основные подключения

При подключении динамиков и комнатной FM-антенны к данному аппарату следуйте описанной ниже процедуре.

ПРЕДОСТЕРЕЖЕНИЕ

Не подсоединяйте силовой кабель питания данного аппарата до тех пор, пока не будут подключены все прочие кабели.

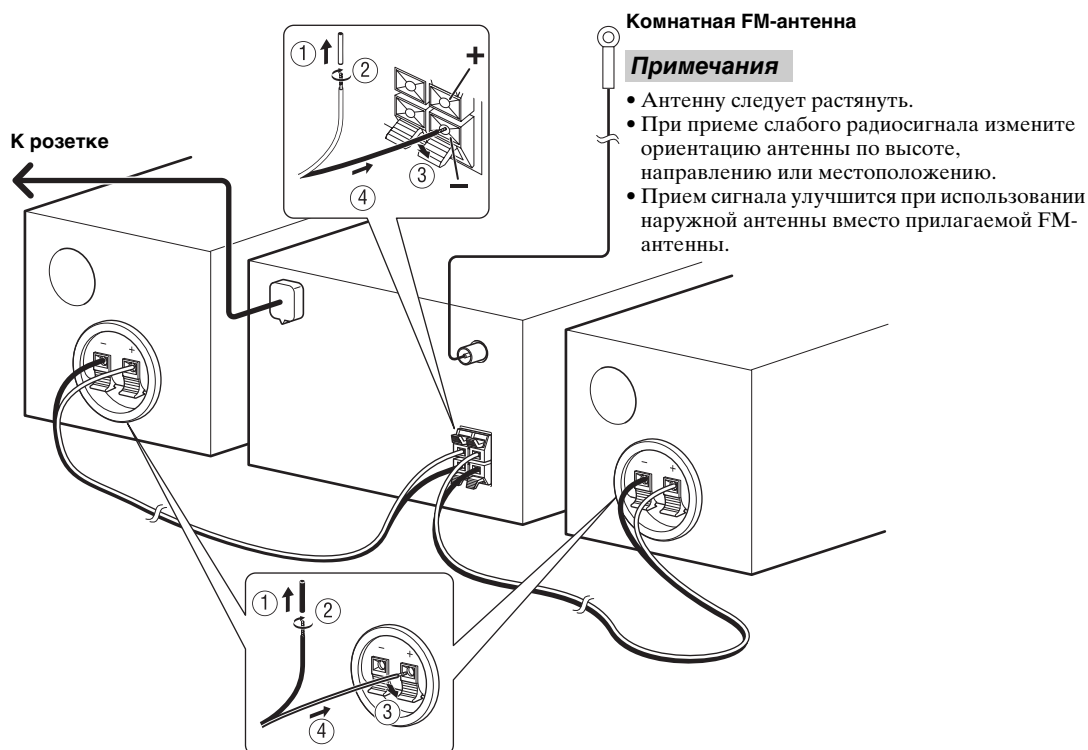

Примечания

- Убедитесь в правильном подключении левого канала (L), правого канала (R), “+” (красный) и “-” (черный). Звучание от динамиков будет отсутствовать при неправильном выполнении подключений, и звучание будет неестественным с отсутствием низкочастотного сигнала при несоблюдении полярности при подключении колонок.
- Открытые провода динамиков не должны соприкасаться друг с другом или с любой металлической частью аппарата. Это может привести к поломке аппарата и/или динамиков.
- Используйте только прилагаемые динамики. Использование других динамиков может стать причиной того, что звук будет отличаться от предполагаемого качества звучания.
- Слишком близкое расположение данного аппарата к телевизору с электронно-лучевой трубкой может привести к ухудшению цвета изображения. В этом случае отодвиньте динамики от телевизора.

Беспроводное подключение

MCR-140

При воспроизведении с iPod, подключенного к передатчику, аппарат включится автоматически, и можно будет слушать музыку с iPod.



Для включения аппарата при воспроизведении с iPod установите для параметра POWER SAVING значение NORMAL (стр. 11).

Примечание

Уровень громкости аппарата регулируется вместе с iPod. Соблюдайте осторожность при регулировке уровня громкости на iPod.

Настройка группы

Для управления iPod с помощью передатчика необходимо, чтобы совпали беспроводные группы передатчика и CD-ресивера (CRX-140). Настройкой по умолчанию для передатчика и CD-ресивера является A2.

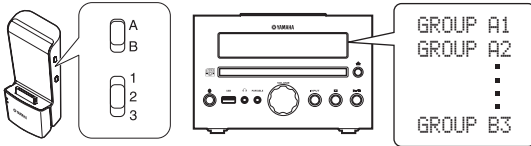

Выбор беспроводной группы CD-ресивера (CRX-140)

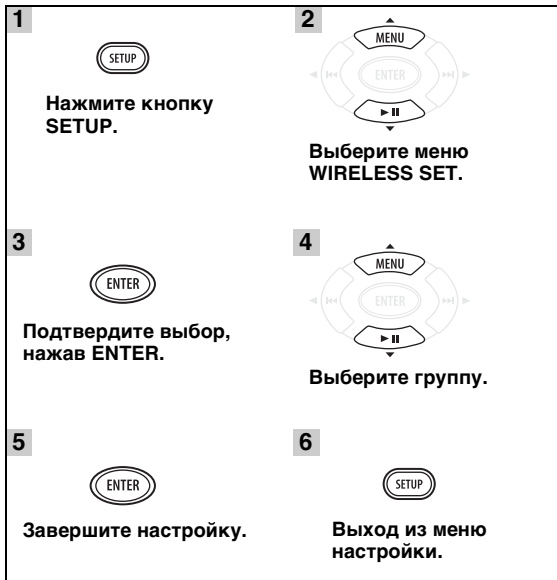

Беспроводное подключение к сабвуферу

Сабвуфер можно использовать в беспроводном режиме с помощью Комплекта беспроводного сабвуфера (SWK-W10 и т.д., приобретается дополнительно). Чтобы установить беспроводное соединение, установите для параметра WIRELESS SW значение YES (стр. 11). Для получения дополнительной информации см. инструкцию по эксплуатации SWK-W10.

Другие подключения

Установка iPod

Можно установить или отсоединить iPod в любое время.



При установке в док-станцию iPod/зарядный отсек iPod будет автоматически заряжаться, даже если аппарат находится в режиме ожидания.

Примечание

Данный аппарат совместим с iPod (5-го поколения), iPod classic, iPod nano и iPod touch.

MCR-040

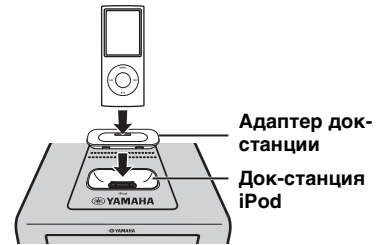

Примечание

Для обеспечения надежного соединения подключите совместимый адаптер док-станции, входящий в комплект поставки iPod, или универсальный адаптер док-станции iPod (приобретается дополнительно), и снимите защитный футляр iPod.

MCR-140

Для зарядки iPod установите его в зарядный отсек. Если iPod находится в зарядном отсеке, можно управлять iPod с помощью пульта ДУ.

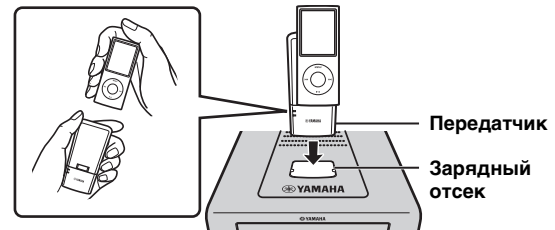

Подключение USB

Можно подключить или извлечь устройство USB в любое время.

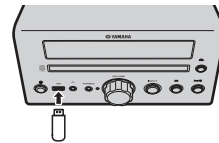

Устройство USB автоматически подзаряжается, когда оно подключено к аппарату, даже если аппарат находится в режиме ожидания.

Примечания

- Этот аппарат поддерживает запоминающие устройства USB большой емкости (например, устройства флэш-памяти или портативные аудиопроигрыватели), в которых используется формат FAT16 или FAT32.
- Не подключайте другие устройства, отличные от запоминающих устройств USB большой емкости (например, зарядные устройства USB или концентраторы USB), персональные компьютеры, устройства для считывания с карт памяти, внешние жесткие диски и т.д.

ПУЛЬТ ДУ

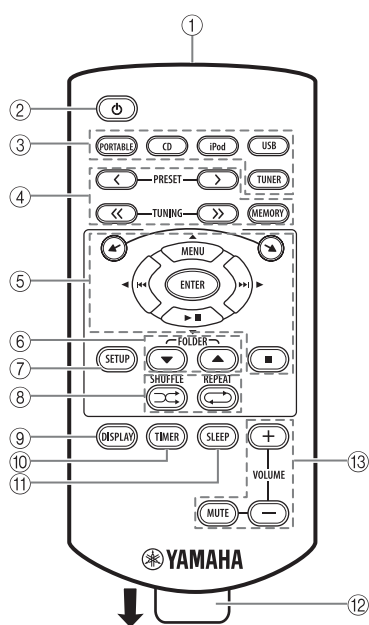

- ① Передатчик инфракрасного сигнала (☞ стр. 2)
- ② ⏻: перевод в режим ожидания/включение
- ③ Кнопки поиска: PORTABLE, CD, iPod, USB, TUNER (☞ стр. 8, 10)
- ④ Кнопки управления FM (☞ стр. 10)
- ⑤ ▲/▼: кнопки прокрутки iPod (☞ стр. 8)
MENU/ENTER/▶/◀/◀◀/▶▶▶: многофункциональные кнопки (☞ стр. 8, 9, 10, 11)
■: Кнопка остановки (☞ стр. 8, 9)
- ⑥ FOLDER ▼/▲ (☞ стр. 8)
- ⑦ SETUP (☞ стр. 5, 11)
- ⑧ SHUFFLE/REPEAT (☞ стр. 9)
- ⑨ DISPLAY (☞ стр. 9, 12)
- ⑩ TIMER (☞ стр. 12, 13)
- ⑪ SLEEP (☞ стр. 13)
- ⑫ Изоляционная вкладка: удалите перед использованием.
- ⑬ Кнопки управления громкостью: настройка уровня громкости. Нажмите кнопку MUTE для отключения громкости. Для включения звука нажмите кнопку еще раз.

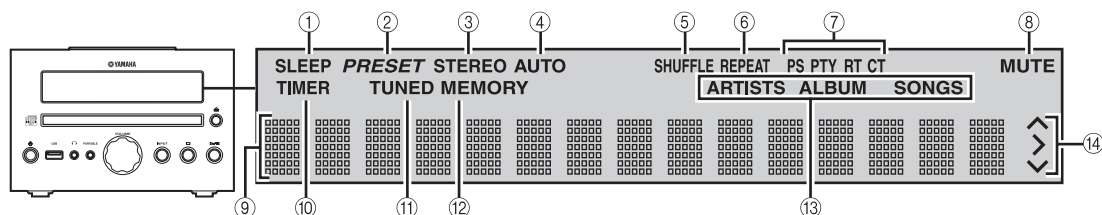

ДИСПЛЕЙ ПЕРЕДНЕЙ ПАНЕЛИ





- ① Индикатор SLEEP: загорается при включении таймера сна (☞ стр. 13).
- ② Индикатор PRESET: загорается при предустановке радиостанций (☞ стр. 10).
- ③ Индикатор STEREO: загорается при приеме аппаратом сильного сигнала от стереофонической FM-трансляции.
- ④ Индикатор AUTO: загорается при установке аппарата в режим автоматической настройки (☞ стр. 10).
- ⑤ Индикатор SHUFFLE: загорается при выборе случайного воспроизведения iPod (MCR-040)/CD/USB (☞ стр. 9).
- ⑥ Индикатор REPEAT: загорается при выборе повторного воспроизведения iPod (MCR-040)/CD/USB (☞ стр. 9).
- ⑦ Индикаторы системы радиоданных: высвечивается название информации системы радиоданных, транслируемой принимаемой радиостанцией системы радиоданных (☞ стр. 10).
- ⑧ Индикатор MUTE: загорается при выключении звука.
- ⑨ Многофункциональный информационный дисплей: отображение различной информации, например, частоты настройки.
- ⑩ Индикатор TIMER: мигает при установке таймера. Загорается при включении таймера (☞ стр. 13).
- ⑪ Индикатор TUNED: загорается при настройке аппарата на радиостанцию (☞ стр. 10).
- ⑫ Индикатор MEMORY: мигает при поиске радиостанции во время автоматической предустановки. Загорается при автоматической или ручной предустановке радиостанций (☞ стр. 10).
- ⑬ Многофункциональный информационный индикатор: отображение информации о воспроизводимой музыке на многофункциональном информационном дисплее (☞ стр. 9).
- ⑭ Индикаторы работы: отображение рабочих многофункциональных кнопок для выбранного элемента SETUP.

ПЕРЕДНЯЯ ПАНЕЛЬ И ОСНОВНОЕ УПРАВЛЕНИЕ

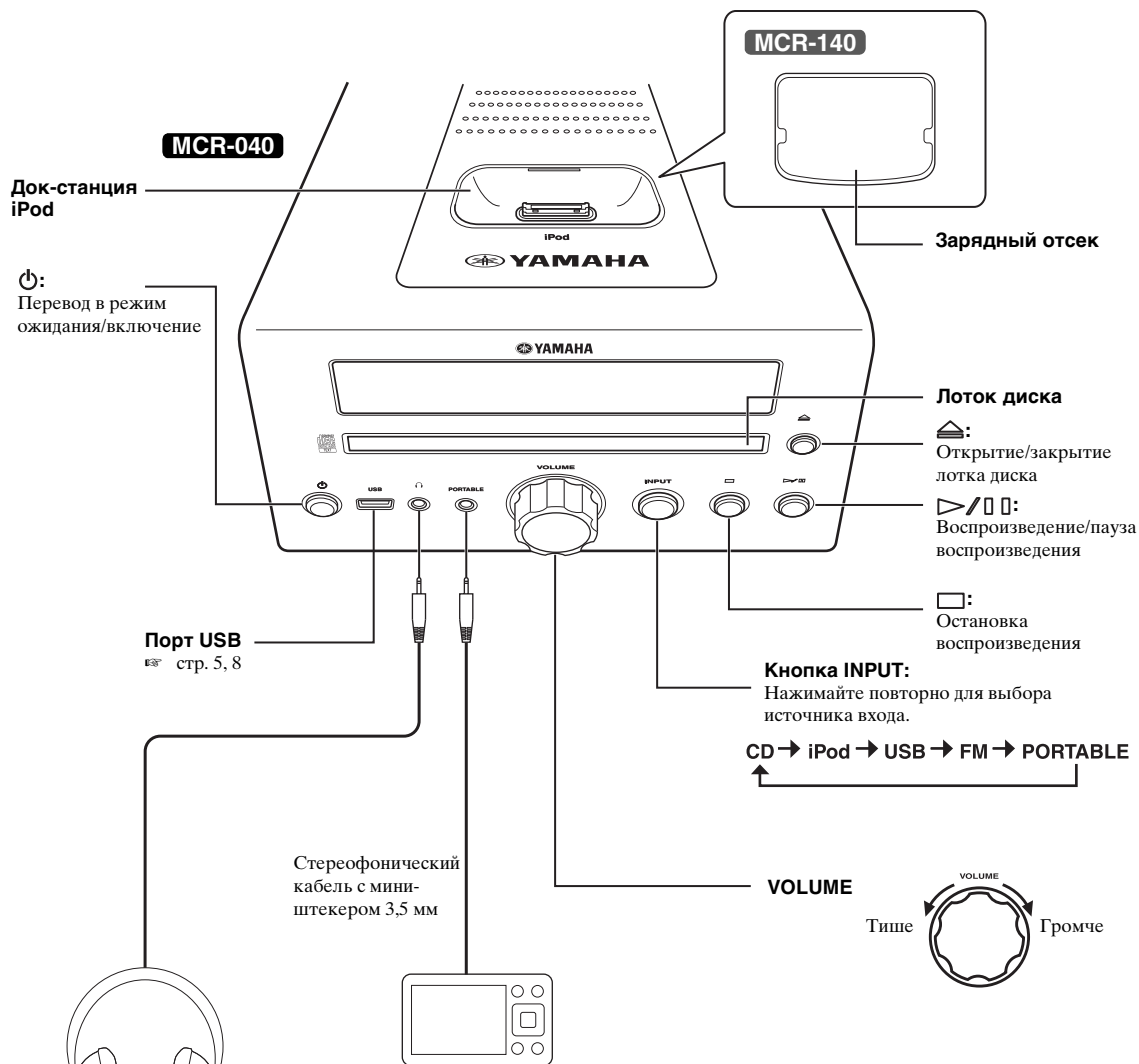

- Этот аппарат имеет автоматическую функцию перехода в режим ожидания, которая позволяет автоматически переводить аппарат в режим ожидания, если он остается включенным в течение 1 часа без выполнения воспроизведения или каких-либо операций. Данная функция недоступна, если в качестве источника установлено PORTABLE/FM.
- Нажмите кнопку , чтобы перевести аппарат в режим ожидания. В режиме ожидания на дисплее передней панели отображается не вся информация. При этом потребляемая мощность снижается. Чтобы включить аппарат, нажмите  или  или начните воспроизведение, когда iPod подключен к передатчику (только MCR-140).
- Если iPod, выбранный в качестве источника ввода, отключается от передатчика или не выводит звук в течение определенного периода времени, то аппарат автоматически переключается в режим ожидания (только MCR-140).



 Подключение наушников









Если подключены наушники, звук не будет выводиться из динамиков.

PORTABLE:
Повторно нажимая кнопку INPUT, выберите PORTABLE. Начните воспроизведение на подключенном портативном аудиоустройстве.

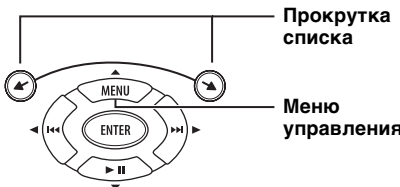
ПРОСЛУШИВАНИЕ МУЗЫКИ

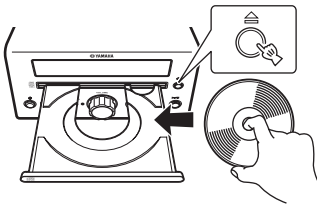
Операции воспроизведения

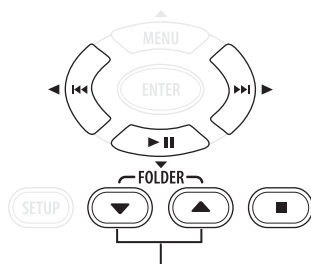
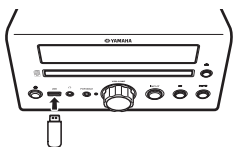
Для воспроизведения музыки выполните следующие действия.

	1 Выберите источник	2 Переключите вход	3 Выберите музыку и начните воспроизведение
iPod*1	<p>MCR-040</p>  <p>Адаптер док-станции</p> <p>стр. 5</p>		 <p>Прокрутка списка</p> <p>Меню управления</p> <p>При использовании MCR-140 управление с помощью пульта ДУ или передней панели доступно, только если iPod установлен в зарядный отсек (стр. 5).</p>
	<p>MCR-140</p>  <p>Индикатор состояния</p> <p>стр. 5, 16</p>		<p>MCR-140</p>  <p>Управление с помощью iPod</p> <p>Соблюдайте осторожность при регулировке уровня громкости (стр. 5).</p>
CD			 <p>Переход на первый файл в предыдущей/следующей папке для MP3 или WMA*3</p>
USB*2	 <p>стр. 5</p>		

*1 Для некоторых моделей или версий программного обеспечения iPod могут быть недоступны определенные функции.

*2 • Некоторые устройства могут не работать должным образом, даже если они удовлетворяют всем требованиям.
 • Воспроизведение и подача питания на устройства USB всех типов не гарантируется.
 • Время считывания может превышать 30 секунд в зависимости от количества файлов/папок.
 • Компания Yamaha и фирмы-поставщики не несут ответственности за потерю данных, хранящихся на устройствах USB, подключаемых к этому аппарату.

Из предосторожности рекомендуется делать резервные копии файлов.

*3 При нажатии этих кнопок во время воспроизведения на дисплее передней панели в течение определенного времени будет отображаться имя папки.

Другие операции

■ Управление воспроизведением



- ▶▶: пропуск вперед/нажмите и удерживайте для быстрой перемотки вперед
- ◀◀: пропуск назад/нажмите и удерживайте для быстрой перемотки назад
- ▶ ||: воспроизведение/пауза
- : стоп

Примечания

- Воспроизведение диска с данными начинается согласно буквенно-цифровому порядку.
- Воспроизведение файлов с USB выполняется в порядке их создания с учетом даты и времени.

■ Случайное воспроизведение

Можно выполнить воспроизведение в случайном порядке.

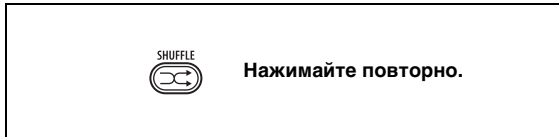

Для iPod

OFF → SONGS → (ALBUMS)*1

- *1 Не удастся задать ALBUMS, если используется iPod touch.

Для CD/USB

OFF → (FOLDER)*2 → ALL

- *2 Если аудиоформатом выбранного источника музыки является MP3/WMA, можно также выбрать параметр FOLDER.

■ Повторное воспроизведение

Можно выполнить повторное воспроизведение.



OFF → ONE → (FOLDER)*3 → ALL

- *3 Если аудиоформатом выбранного источника музыки является MP3/WMA, можно также выбрать параметр FOLDER.

■ Переключение дисплея

Информацию о воспроизведении, отображаемую на дисплее передней панели, можно переключать. Некоторые особые знаки могут отображаться неправильно.

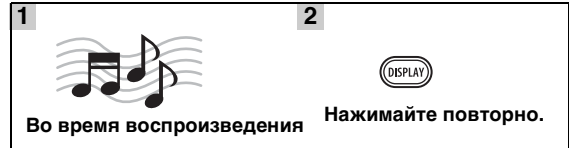

Для iPod **MCR-040**

Номер композиции и прошедшее время воспроизведения (настройка по умолчанию)

↓

Номер композиции и оставшееся время воспроизведения

↓

Название композиции

↓

Имя исполнителя

↓

Название альбома

↓

Возврат к настройке по умолчанию

Примечание

Эта функция доступна для iPod (5-го поколения), iPod classic, iPod nano и iPod touch. Однако даже при использовании перечисленных моделей эта функция может быть недоступна в зависимости от версии программного обеспечения iPod.

Для CD/USB

Номер звуковой дорожки/файла и прошедшее время текущей композиции (настройка по умолчанию)

↓

Номер звуковой дорожки и оставшееся время текущей композиции*4

↓

Общее время воспроизведения диска*4

↓

Оставшееся время воспроизведения диска*4

↓

Имя файла*5

↓

Название звуковой дорожки*6

↓

Имя исполнителя*6

↓

Название альбома*6

↓

Возврат к настройке по умолчанию



*4 Только для дисков Audio CD

*5 Только для файлов MP3/WMA

*6 Только если на выбранной звуковой дорожке содержится информация

ПРОСЛУШИВАНИЕ FM-РАДИОСТАНЦИЙ

Настройка радиостанций

1  Нажмите кнопку TUNER.	2  Нажмите и удерживайте нажатой. Начнется автоматическая настройка.
--	---



Если сигнал станции, которую требуется выбрать, слишком слабый, можно также настроиться на радиостанцию вручную, повторно нажимая кнопки TUNING<</>.



Примечание

В случае ручной настройки на станцию звук будет монофоническим.

Предварительная настройка радиостанций

С помощью функции предварительной настройки можно сохранить любимые FM-станции.





■ Автоматическая предустановка

1  Нажмите и удерживайте кнопку MEMORY в течение 2 секунд в режиме FM.	2  Запустится автоматическая предварительная настройка.
---	--

Примечание

При выполнении автоматической предустановки все сохраненные радиостанции будут сброшены и будут сохранены новые.

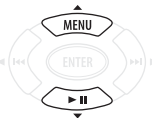
■ Ручная предустановка

1  Выполните настройку на нужную радиостанцию.	2  Нажмите кнопку MEMORY.
3  Выбор номера предустановки, на который требуется выполнить сохранение.	4  Завершите ручную предустановку.





- Можно выполнить предустановку до 30 станций FM.
- Чтобы отменить ручную предустановку при выборе номера предустановки, снова нажмите кнопку MEMORY.
- Для удаления предустановленных радиостанций нажмите SETUP → MENU ▲/▼ → ENTER и выберите PRESET DELETE.

Выбор предустановленных радиостанций (настройка на предустановленную радиостанцию)



В режиме FM выберите предустановленную радиостанцию.

Отображение информации системы радиоданных

1  Во время прослушивания	2  Нажимайте повторно.
--	--

PS (название радиостанции)



PTY (тип программы)



RT (радиотекст)



CT (текущее время)



Частота



Возврат к режиму PS

Примечание

Если сигнал радиостанции с сигналом системы радиоданных слишком слабый, данный аппарат, возможно, не сможет принимать информацию системы радиоданных в полной мере. В частности, для информации RT (радиотекст) требуется большая полоса пропускания, поэтому она может быть доступна в меньшей степени по сравнению с другими типами информации.

ИСПОЛЬЗОВАНИЕ ПОЛЕЗНЫХ ФУНКЦИЙ

Использование меню настройки

При нажатии кнопки **SETUP** на дисплее передней панели отобразится меню настройки. С помощью меню настройки можно задать различные полезные функции.

Меню настройки	Параметр или диапазон управления	Страница для справки
PRESET DELETE	(Отображается, только если в качестве источника входа выбрано FM.)	10
DIMMER	DIMMER ON (25%)/OFF (100%)	ниже
TREBLE	от -6 dB до +6 dB	ниже
BASS	от -6 dB до +6 dB	ниже
BALANCE	L+5 - CENTER - R+5	ниже
AUTO CLOCK*1	ON/OFF	12
CLOCK SET	Часы, минуты	12
TIMER SET	Время (часы, минуты), время работы, звук (источник, звуковая дорожка или номер предустановки), включение/выключение таймера	12
WIRELESS SET MCR-140	GROUP A1/A2/A3/B1/B2/B3	5
POWER SAVING MCR-140	NORMAL/ECO	ниже
WIRELESS SW MCR-140	NO/YES	ниже

*1 Эта функция доступна только для моделей в странах Европы, Великобритании и Австралии.



*2 Если необходимо настроить несколько параметров, повторите шаги 3 и 4. Для перехода к предыдущему параметру нажмите кнопку **◀◀**.

*3 Чтобы настроить дополнительные элементы, повторите шаги с 2 по 5.



Для отмены настройки во время выполнения операции нажмите кнопку **SETUP**.

■ Настройка режима регулятора яркости, тонкомпенсации/баланса и экономии электроэнергии

DIMMER: изменение яркости дисплея передней панели.

TREBLE*4: настройка высокочастотной характеристики.

BASS*4: настройка низкочастотной характеристики.

BALANCE: настройка уровня громкости отдельно левого и правого канала динамиков.

POWER SAVING: Если задать **ECO**, можно уменьшить энергопотребление в режиме ожидания. Однако, если аппарат находится в режиме ожидания, его не удастся включить операцией воспроизведения с iPod.

Настройка по умолчанию: **NORMAL**. Данная функция доступна только для **MCR-140**.

WIRELESS SW: установите значение **YES**, когда сабвуфер используется с помощью Комплекта беспроводного сабвуфера (**SWK-W10** и т.д., приобретается дополнительно). Настройка по умолчанию: **NO**. Данная функция доступна только для **MCR-140**.

*4 Доступно и при использовании наушников.

■ Настройка часов

AUTO CLOCK: функция автоматической настройки доступна только для моделей в странах Европы, Великобритании и Австралии. Для включения этой функции установите для параметра AUTO CLOCK значение ON.

CLOCK SET: для установки значения часов и минут повторите шаги 3 и 4 на странице 11.



Если настройка времени завершена, нажмите и удерживайте нажатой кнопку **DISPLAY**, на дисплее передней панели на некоторое время отобразится текущее время.

Примечание

Параметры времени будут утеряны при отключении силового кабеля питания от розетки.

■ Установка таймера

TIMER SET: для выбора следующих элементов настройки повторите шаги 3 и 4 на странице 11.



Можно ввести TIMER SET напрямую, нажав и удерживая нажатой кнопку **TIMER**.

Время (часы и минуты)



Время работы



Можно выбрать время работы от 10 до 90 минут с шагом 10 минут.

“–” означает, что аппарат не перейдет в режим ожидания автоматически.

Источник ввода и номер звуковой дорожки/файла или номер предустановки

Примечания

- Если источник выбран ненадлежащим образом, не будет слышен звук таймера. Убедитесь, что источник выбран правильно.
- MCR-140: Если выбрать в качестве источника ввода iPod необходимо установить iPod в зарядный отсек аппарата.

iPod:

При выборе в качестве источника iPod аппарат продолжит воспроизведение с того места, на котором было прервано воспроизведение последний раз.

CD:

Выберите номер звуковой дорожки/файла.

При выборе несуществующего номера звуковой дорожки/файла будет автоматически выполнено воспроизведение первой звуковой дорожки/файла.

USB:

Выберите номер файла.

При выборе несуществующего номера файла будет автоматически выполнено воспроизведение первого файла.

FM:

Выберите номер предустановки.

Указав параметр “–”, будет установлена последняя выбранная FM-станция.

Включение/выключение таймера

Можно включить/выключить таймер. При включении таймера на дисплее передней панели загорается индикатор **TIMER** (стр. 6).



Эта настройка также доступна для **TIMER** (стр. 6, 13).

Использование таймера и таймера сна

■ Использование таймера

При использовании таймера аппарат начнет воспроизведение музыки в указанное время. По прошествии указанного времени работы аппарат будет переведен в режим ожидания.

Чтобы использовать таймер, заранее установите источник ввода и настройте таймер в меню настройки (☞ стр. 12).

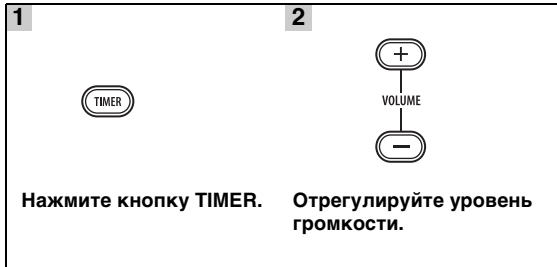

При каждом нажатии кнопки **TIMER** во время работы аппарата таймер включается/выключается. При включении таймера на дисплее передней панели загорится индикатор **TIMER** (☞ стр. 6). Чтобы отключить аппарат по таймеру, переключите его в режим ожидания, когда таймер включен.

Примечания

- Необходимо заранее установить часы.
- Если аппарат находится в режиме ожидания, индикатор **TIMER** на дисплее передней панели не горит, даже если таймер включен.
- После работы аппарата по таймеру функция таймера отключается.



- Чтобы снова включить функцию таймера, нажмите кнопку **TIMER** при включенном питании.
- Настройка таймера будет сохранена для удобства использования таймера в следующий раз.

■ Использование таймера сна

По истечении заданного времени таймер сна переводит аппарат в режим ожидания.

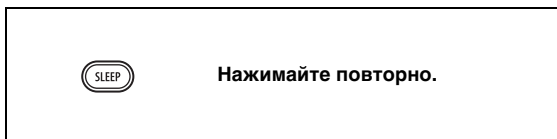

OFF → 30min → 60min → 90min → 120min

На дисплее передней панели загорается индикатор **SLEEP** (☞ стр. 6).

УСТРАНЕНИЕ НЕИСПРАВНОСТЕЙ

Если у вас возникли любые из следующих трудностей во время эксплуатации данного аппарата, воспользуйтесь таблицей ниже для устранения ошибки. В случае если неисправность не указана в таблице или вы не смогли исправить ее, следуя инструкциям таблицы, отключите данную систему, отсоедините силовую кабель питания и обратитесь к ближайшему официальному дилеру или в сервисный центр Yamaha.

Общая часть

Неисправность	Причина	Способ устранения	стр.
Аппарат не включается или переходит в режим ожидания после включения питания.	Не был подключен силовой кабель питания, или вилка не полностью вставлена в розетку.	Подключите силовой кабель питания соответствующим образом.	4
	Аппарат подвергся воздействию высокого электрического напряжения от внешнего источника (например, молния или сильное статическое электричество).	Переведите аппарат в режим ожидания, отключите силовой кабель питания, подключите его к розетке через 30 секунд, и пользуйтесь как обычно.	—
Аппарат работает ненадлежащим образом.			
Отсутствует звук.	Не был выбран соответствующий источник.	Выберите соответствующий источник приема с помощью селектора INPUT на передней панели (или кнопок поиска на пульте ДУ).	—
	Динамики подключены ненадежно.	Надежно подключите динамики.	4
	Включена функция отключения звука.	Отмените функцию отключения звука.	6
	Низкий уровень громкости.	Увеличьте уровень громкости.	—
	Сигналы, не воспроизводимые аппаратом, приходят от компонента источника, такого как диск CD-ROM.	Воспроизведите источник, сигналы которого можно воспроизвести на аппарате.	3
Произошло внезапное отключение питания.	Установлен таймер сна.	Это не является неисправностью. Включите аппарат снова и воспроизведите источник.	—
	В течение 1 часа на аппарате не выполнялись операции воспроизведения или любые другие операции.		
	Питание было включено с помощью таймера и истекло указанное время работы.		
	MCR-140: iPod, выбранный в качестве источника ввода, отключается от передатчика или не выводит звук в течение определенного периода времени.		
Сброшены настройки часов.	Отключен силовой кабель питания.	Подключите силовой кабель питания и снова установите часы.	—
Слышится звучание от динамика только на одной стороне.	Кабели подключены неправильно.	Подключите кабели соответствующим образом. Если неисправность не была устранена, это означает, что используемые кабели могут быть неисправны.	4
Слышатся шумовые помехи от цифрового или радиочастотного оборудования.	Данный аппарат слишком близко расположен к цифровому или высокочастотному оборудованию.	Передвиньте аппарат подальше от такого оборудования.	—

Следующие сообщения о состоянии отображаются только при использовании MCR-140.

Сообщение о состоянии	Причина	Способ устранения	стр.
Subwoofer Link	Установлена беспроводная связь между сабвуфером и аппаратом.		
SubwooferUnlink	Беспроводная связь между сабвуфером и аппаратом прервана.		
Wireless Error	Неисправность внутренних схем аппарата.	Отсоедините силовой кабель питания и обратитесь к ближайшему официальному дилеру Yamaha или в сервисный центр.	—

Радиоприем

Неисправность	Причина	Способ устранения	стр.
Помехи при стереофоническом приеме FM-радиостанций.	Неправильно подключена антенна.	Проверьте подключения антенны.	4
	Это может быть вызвано характеристиками самих стереофонических FM-трансляций, когда передающая антенна находится очень далеко или при слабом сигнале, поступающем на антенну.	Попробуйте воспользоваться направленной FM-антенной высокого качества.	—
		Попробуйте настроиться вручную.	10
Невозможно настроиться на желаемую радиостанцию в режиме автоматической настройки.	Очень слабый сигнал передающей радиостанции.	Воспользуйтесь направленной FM-антенной высокого качества.	—
		Попробуйте настроиться вручную.	10
Не работает функция выбора предустановки станций.	Предустановленные станции удалены из памяти.	Заново выполните предустановку радиостанций.	10
Звук искажается, и не удается получить чистый прием даже при использовании хорошей FM-антенны или наружной антенны.	Имеют место многолучевое отражение или другие радиопомехи.	Измените высоту, направление или расположение антенны.	—

iPod™

Примечание

В случае ошибки передачи без сообщения о рабочем состоянии на передней панели аппарата проверьте соединение с iPod (см. стр. 5).

Следующие сообщения о состоянии отображаются только при использовании MCR-040.

Сообщение о состоянии	Причина	Способ устранения	стр.
iPod Connecting iPod Charging	Аппарат устанавливает связь с iPod.	Если данное сообщение продолжает отображаться на дисплее передней панели и воспроизведение не начинается, снова подключите iPod.	—
Unknown iPod	Возникла проблема во время передачи сигнала от iPod на аппарат.	Снова подключите iPod.	5
	Используемый iPod не поддерживается данным аппаратом.	Поддерживаются только iPod (5-го поколения), iPod classic, iPod nano, и iPod touch.	—
iPod	iPod распознан аппаратом; однако, не удается получить информацию, например прошедшее время.		
iPod Unplugged	iPod извлечен из док-станции iPod.	Установите iPod в док-станцию iPod.	5

Следующие сообщения о состоянии отображаются только при использовании MCR-140.

Сообщение о состоянии	Причина	Способ устранения	стр.
iPod Linked iPod	Беспроводное подключение успешно выполнено.		
iPod Unlinked	Беспроводная связь прервана.	Подключите iPod к передатчику и начните воспроизведение.	5
iPod Low Batt.	Заканчивается заряд батареи iPod.	Установите устройство в зарядный отсек.	5

Следующие состояния светодиода индикатора состояния относятся к передатчику.

Состояния светодиода	Статус передатчика	Способ устранения	стр.
Выкл.	Передатчик находится в режиме ожидания. iPod не подключен или не установлена беспроводная связь.		
Мигает зеленым	Выполняется подключение.	Подождите.	—
Один раз мигнул зеленым	Регулировка уровня громкости или управление с помощью пульта ДУ.		
Горит зеленым	Установлена беспроводная связь между аппаратом и передатчиком.		
Горит зеленым и мигает красным в течение 2 секунд	Подключен неподдерживаемый iPod.	Поддерживаются только iPod (5-го поколения), iPod classic, iPod nano, и iPod touch.	5
Горит зеленым и продолжает мигать красным	Сбой при подключении.	Выполните подключение заново.	8
Мигает красным	Произошла ошибка.	Извлеките iPod из передатчика и снова выполните подключение.	8
Один раз мигнул красным	Уровень громкости аппарата находится в максимальном или минимальном положении.		
Непрерывно мигнет красным 2 раза (вне зависимости от состояния зеленого индикатора)	Низкий заряд батареи iPod.	Установите iPod в зарядный отсек.	5

Неисправность	Причина	Способ устранения	стр.
Нет звука.	Выключено питание аппарата.	Подключите силовой кабель питания соответствующим образом.	—
	Версия программного обеспечения устройства iPod не была обновлена.	Загрузите последнюю версию программного обеспечения iTunes, чтобы обновить версию микропрограммы iPod.	—
	Выполняется подключение устройства iPod к аппарату.	Подождите немного.	—
	MCR-140: Низкий заряд батареи iPod.	Зарядите батарею iPod.	—
	MCR-140: iPod подсоединен к передатчику ненадежно.	Подключите iPod до конца.	—
	MCR-140: Наушники подключены к iPod.	Извлеките наушники.	—
	MCR-140: сигнал от передатчика перекрывается вашим телом или металлическим предметом и т.д.	Во избежание перекрытия сигнала телом или металлическим предметом возьмите устройство по-другому, измените ориентацию или положение передатчика.	—
	MCR-140: рядом находится устройство (микроволновая печь, беспроводная ЛВС и т.д.), передающее сигналы с частотой 2,4 ГГц.	Переместите данный аппарат подальше от этих устройств или выключите их. Если устройство находится под IEEE802.11n, измените канал установки устройства, - таким образом не будет воздействия на аппарат.	—
	MCR-140: слишком большое расстояние.	Переместите передатчик ближе к аппарату. Диапазон передачи составляет приблизительно 10 м. Кроме того, установка аппарата в нижнее положение облегчает прием беспроводных сигналов.	—
MCR-140: аппарат и передатчик не подключены, так как они установлены для разных групп.	Установите аппарат и передатчик для одной группы.	5	
MCR-140: аппарат подключен к другому устройству.	Выберите другую группу с помощью переключателя выбора группы на аппарате и передатчике.	5	
Нет звука.	MCR-040: iPod неправильно установлен в док-станцию iPod.	Извлеките iPod из аппарата, а затем заново установите в док-станцию iPod.	5
iPod воспроизводит звук, но не удается управлять им с помощью аппарата или пульта ДУ.	MCR-140: iPod подключен к передатчику ненадлежащим образом.	Извлеките iPod из передатчика, а затем установите заново.	5
Не удается изменить уровень громкости с помощью регулятора громкости на iPod.	Используемый iPod не поддерживается данным аппаратом.	Поддерживаются только iPod (5-го поколения), iPod classic, iPod nano, и iPod touch.	5
	iPod подключен ненадлежащим образом.	Подключите iPod до конца.	—
Не удается изменить уровень громкости iPod с помощью кнопок на пульте ДУ.	Версия программного обеспечения iPod не была обновлена.	Обновите версию программного обеспечения iPod до последней. Если проблему не удается решить даже при обновлении программного обеспечения до последней версии, выполните сброс iPod.	—
Данным аппаратом не удастся управлять с помощью пульта ДУ.			
Не удается выполнять управление с iPod.	MCR-040: iPod неправильно установлен в док-станцию iPod.	Извлеките iPod из аппарата, а затем заново установите в док-станцию iPod.	5
	MCR-140: iPod подключен к передатчику ненадлежащим образом.	Извлеките iPod из передатчика, а затем установите заново и начните воспроизведение.	8

Неисправность	Причина	Способ устранения	стр.
Информация о воспроизведении не отображается на дисплее передней панели.	Установленный iPod не совместим с дисплеем информации о воспроизведении.	Поддерживаются только iPod (5-го поколения), iPod classic, iPod nano, и iPod touch.	5
	Используется MCR-140.	Дисплей информации о воспроизведении поддерживается только на MCR-040.	—
iPod не заряжается.	MCR-040: iPod неправильно установлен в док-станцию iPod.	Извлеките iPod из аппарата, а затем заново установите в док-станцию iPod.	5
	MCR-140: iPod неправильно установлен в зарядный отсек.	Извлеките iPod из аппарата, а затем заново установите в зарядный отсек.	5
Из динамика неожиданно выводится звук, даже когда iPod отсоединен.	MCR-140: Аппарат подключен к другому передатчику.	Измените настройку группы.	5
Звук передатчика обрывается.	MCR-140: если на используемой передатчиком частоте возникают помехи, аппарат выполняет поиск и переходит на другую (свободную) частоту, что может привести к пропаданию звука.	Это не является неисправностью. При частом пропадании звука измените положение аппарата.	—

USB



Примечание

В случае ошибки передачи без сообщения о рабочем состоянии на передней панели аппарата проверьте соединение с USB (см. стр. 5).

Сообщение о состоянии	Причина	Способ устранения	стр.
USB Unplugged	USB-устройство подключено не до конца.	Заново подключите USB-устройство.	5
Unknown USB	Подключенное USB-устройство нельзя воспроизвести на данном аппарате.	Подключите совместимое USB-устройство.	5
USB OverCurrent	Подключенное USB-устройство нельзя воспроизвести на данном аппарате.	Отключите USB-устройство. Измените источник приема на отличный от USB, а затем заново выберите USB. Заново подключите воспроизводимое USB-устройство.	5
	USB-устройство подключено под углом.		

Неисправность	Причина	Способ устранения	стр.
Файл MP3/WMA, содержащийся на USB-устройстве, не воспроизводится.	USB-устройство не распознано.	Заново подключите USB-устройство.	5
		Подсоедините блок питания переменного тока, если он поставляется вместе с устройством.	—
	Неправильно подключено USB-устройство.	Заново подключите USB-устройство.	5
	Данный аппарат не поддерживает воспроизведение файлов в формате MP3 или WMA.	Замените нечитаемый файл на правильно записанный файл, воспроизводимый данным аппаратом.	3
	Если с помощью описанных выше способов решения устранить проблему не удастся, значит USB-устройство не воспроизводится на данном аппарате.	Попробуйте использовать другое USB-устройство.	—

Воспроизведение диска

Неисправность	Причина	Способ устранения	стр.
Отсутствует звучание, или искажение звучания	Частота выборки файла MP3 или WMA может не поддерживаться данным аппаратом.	Убедитесь в том, что частота выборки и битовая скорость файла MP3 или WMA поддерживаются аппаратом.	3
Диск не воспроизводится.	Возможно, используется незавершенный CD-R/RW-диск.	Завершите CD-R/RW-диск.	—
	Возможно, диск установлен не той стороной.	Убедитесь в том, что диск установлен этикеточной стороной вверх.	—
	Диск может быть неисправен.	Попытайтесь воспроизвести другой диск. Если проблема не повторилась, это значит, что диск, который вы пытались воспроизвести, неисправен.	—
	MP3/WMA-диск может не содержать достаточно музыкальных файлов для воспроизведения.	Убедитесь в том, что на MP3/WMA-диске имеется минимум 5 музыкальных файлов MP3/WMA. Из-за малого числа файлов диск может быть не распознан.	—
	Частота выборки файла MP3 или WMA может не поддерживаться данным аппаратом.	Убедитесь в том, что частота выборки и битовая скорость файла MP3 или WMA поддерживаются аппаратом.	3
Операции, выполняемые некоторыми кнопками, не работают.	В аппарат загружен несовместимый диск.	Извлеките диск и проверьте, поддерживаются ли такие диски аппаратом.	3
После нажатия кнопки  на аппарате или кнопки  на пульте ДУ воспроизведение начинается с задержкой.	Диск загрязнен.	Протрите диск.	—
	В аппарат загружен несовместимый диск.	Используйте диск, поддерживаемый аппаратом.	3
	Если аппарат был перенесен из холодного места в теплое, возможно, на линзе чтения диска образовался конденсат.	Подождите один или два часа, пока аппарат не достигнет комнатной температуры, а затем повторите попытку.	—
На дисплее отображается индикация “No Disc”, даже если в лотке диска находится диск.	В аппарат загружен несовместимый диск.	Используйте диск, поддерживаемый аппаратом.	3
	Диск загрязнен.	Извлеките диск и очистите его.	—
	Диск загружен верхней стороной вниз.	Извлеките диск, а затем загрузите его стороной с этикеткой вверх.	—

Пульт ДУ

Неисправность	Причина	Способ устранения	стр.
Пульт ДУ не работает надлежащим образом.	Возможно, пульт ДУ используется за пределами зоны действия.	Подробно о зоне действия пульта ДУ см. в разделе “Использование пульта ДУ”.	2
	На датчик пульта ДУ попадают прямые солнечные лучи или свет.	Измените освещение или ориентацию данного аппарата.	—
	Возможно, села батарейка.	Замените батарейку на новую.	2
	Между датчиком данного аппарата и пультом ДУ находятся помехи.	Устраните помехи.	—

ОБРАЩЕНИЕ С КОМПАКТ-ДИСКАМИ

- Обращайтесь с дисками бережно, чтобы не поцарапать их зеркальную поверхность. Не сгибайте диски.

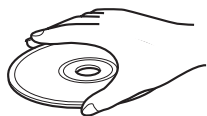

- Чтобы сохранить зеркальную поверхность чистой, протирайте ее чистой, сухой тканью. Не пытайтесь чистить диск какими-либо очистителями дисков, спреями и другими химическими средствами.
- Не подвергайте диски воздействию прямого солнечного света, высокой температуры или высокой влажности в течение длительного времени.

- Не протирайте круговыми движениями; протирайте по направлению от центра.

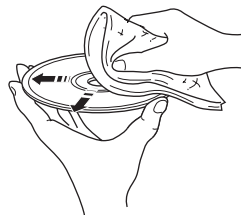

- Для подписывания дисков со стороны этикетки используйте ручку с мягким фетровым наконечником.

ТЕХНИЧЕСКИЕ ХАРАКТЕРИСТИКИ

■ CD-РЕСИВЕР (CRX-040, CRX-140)

РАЗДЕЛ ПРОИГРЫВАТЕЛЯ

iPod

- Поддерживаются iPod iPod (5-го поколения), iPod classic, iPod nano, iPod touch

CD

- Носитель CD, CD-R/RW
- Формат аудио Audio CD, MP3, WMA

ЛАЗЕР

- Тип полупроводниковый лазер GaAs/GaAlAs
- Длина волны 780 нм
- Выходная мощность 10 мВт

USB

- Формат аудио MP3, WMA

PORTABLE

- Входной разъем СТЕРЕО Л/П: мини-разъем СТЕРЕО 3,5 мм

РАЗДЕЛ УСИЛИТЕЛЯ

- Максимальная выходная мощность 15 Вт + 15 Вт (6 Ω 1 кГц, 10% ОНИ)
- Чувствительность на входе PORTABLE 450 мВ/22 кΩ
- Общий коэффициент нелинейных искажений CD и т.д. 1 кГц/1 Вт 0,05 %

РАЗДЕЛ ТЮНЕРА

- Диапазон настройки [модели для США и Канады] от 87,5 до 107,9 МГц [другие модели] от 87,50 до 108,00 МГц

ОБЩИЙ РАЗДЕЛ

- Напряжение [Модели для Европы] 230 В переменного тока, 50 Гц [Модели для США Канады] 120 В переменного тока, 60 Гц [Модель для Азии] 220/230-240 В переменного тока, 50/60 Гц [Модель для Тайваня] 110/120 В переменного тока, 60 Гц [Модель для Австралии] 240 В переменного тока, 50 Гц [Модель для Великобритании] 230 В переменного тока, 50 Гц

[Модель для Китая] 220 В переменного тока, 50 Гц [Модель для Кореи] 220 В переменного тока, 60 Гц

- Энергопотребление 25 Вт
- Энергопотребление в режиме ожидания MCR-040 0,5 Вт или менее MCR-140 POWER SAVING: ECO 1,0 Вт или менее POWER SAVING: NORMAL (настройка по умолчанию) 2,0 Вт или менее
- Размеры (Ш × В × Г) 180 × 120 × 309 мм
- Вес 3,6 кг

■ ДИНАМИК (NS-BP80)

- Динамик 10 см, широкополосный конического типа /Немагнитный тип защиты
- Размеры (Ш × В × Г) 122 × 118 × 287 мм
- Вес 1,4 кг

■ ПРЕДАТЧИК (YIT-W11TX)

- Частота 2,4 ГГц
- Диапазон передачи Прибл. 10 м (без препятствий)
- Количество устройств, на которые можно одновременно передавать сигналы До 7 устройств (в зависимости от обстоятельств)

Технические характеристики могут изменяться без предварительного уведомления.

iPod™

iPod является товарным знаком корпорации Apple Inc., зарегистрированным в США и других странах. Знак "Made for iPod" указывает, что электронные принадлежности, на которых имеется этот знак, предназначены для подсоединения к устройству iPod, а также что они сертифицированы разработчиком в соответствии с эксплуатационными стандартами Apple. Корпорация Apple не несет ответственности за работу данного устройства или его соответствие стандартам безопасности и регулятивным нормам.

Информация для пользователей по сбору и утилизации старой аппаратуры и использованных батареек



Эти знаки на аппаратуре, упаковках и в сопроводительных документах указывают на то, что подержанные электрические и электронные приборы и батарейки не должны выбрасываться вместе с обычным домашним мусором.

Для правильной обработки, хранения и утилизации старой аппаратуры и использованных батареек, пожалуйста сдавайте их в соответствующие сборные пункты, согласно вашему национальному законодательству и директив 2002/96/ЕС и 2006/66/ЕС.



При надлежащей утилизации этих товаров и батареек, вы помогаете сохранять ценные ресурсы и предотвращать вредное влияние на здоровье людей и окружающую среду, которое может возникнуть из-за несоответствующего обращения с отходами.

За более подробной информацией о сборе и утилизации старых товаров и батареек, пожалуйста обращайтесь в вашу локальную администрацию, в ваш приёмный пункт или в магазин где вы приобрели эти товары.



[Информация по утилизации в других странах за пределами Европейского Союза]

Эти знаки действительны только на территории Европейского Союза. Если вы хотите избавиться от этих предметов, пожалуйста обратитесь в вашу локальную администрацию или продавцу и спросите о правильном способе утилизации.

Pb

Обратите внимание на знак для батареек (два знака на задней стороне):

Этот знак может использоваться в комбинации со знаком указывающим о содержании химикалий. В этом случае это удовлетворяет требованиям установленными Директивой по использованию химикалий.

